



HIF-8892EBT

Wooden Hi-Fi system

User manual

Bedienungsanleitung

Manuel d'instructions

Manuale d'istruzioni

Manual de instrucciones

Manual de instruções

Gebruiksaanwijzing

Návod k použití

Návod na použitie



INDEX

English	Page	1
Deutsch	Seite	9
Français	Page	17
Italiano	Pagina	25
Español	Página	33
Portugues	Pagina	41
Nederlands	Pagina	49
Čeština	Strana	57
Slovenský	Strana	65

- Your new unit was manufactured and assembled under strict ROADSTAR quality control. Thank you for purchasing our product for your music enjoyment. Before operating the unit, please read this instruction manual carefully. Keep it also handy for further future references.
- Ihr neues Gerät wurde unter Beachtung der strengen ROADSTAR Qualitätsvorschriften gefertigt. Wir danken Ihnen für den Kauf unseres Produktes und wünschen Ihnen optimalen Hörgenuss. Bitte lesen Sie diese Bedienungsanleitung durch, und heben Sie sie auf, um jederzeit darin nachschlagen zu können.
- Il vostro nuovo apparecchio è stato prodotto ed assemblato sotto lo stretto controllo di qualità ROADSTAR. Vi ringraziamo di aver acquistato un nostro prodotto per il vostro piacere d'ascolto. Prima di procedere all'utilizzo dell'apparecchio, leggete attentamente il manuale d'istruzioni e tenetelo sempre a portata di mano per futuri riferimenti.
- Seu novo aparelho foi construído e montado sob o estrito controle de qualidade da ROADSTAR. Agradecemos por ter comprado nosso produto para a sua diversão. Antes de usar esta unidade é necessário ler com atenção este manual de instruções para que possa ser usada apropriadamente; mantenha o manual ao seu alcance para outras informações.
- Votre nouvel appareil a été fabriqué et monté en étant soumis aux nombreux tests ROADSTAR. Nous espérons que cet appareil vous donnera entière satisfaction. Avant de vous adonner à ces activités, veuillez lire attentivement ce manuel d'instructions. Conservez-le à portée de main à fin de référence ultérieure.
- Vuestro nuevo sistema ha sido construido según las normas estrictas de control de calidad ROADSTAR. Le felicitamos y le damos las gracias por su elección de este aparato. Por favor leer el manual antes de poner en funcionamiento el equipo y guardar esta documentación en case de que se necesite nuevamente.

HIF-8892EBT

FRONT

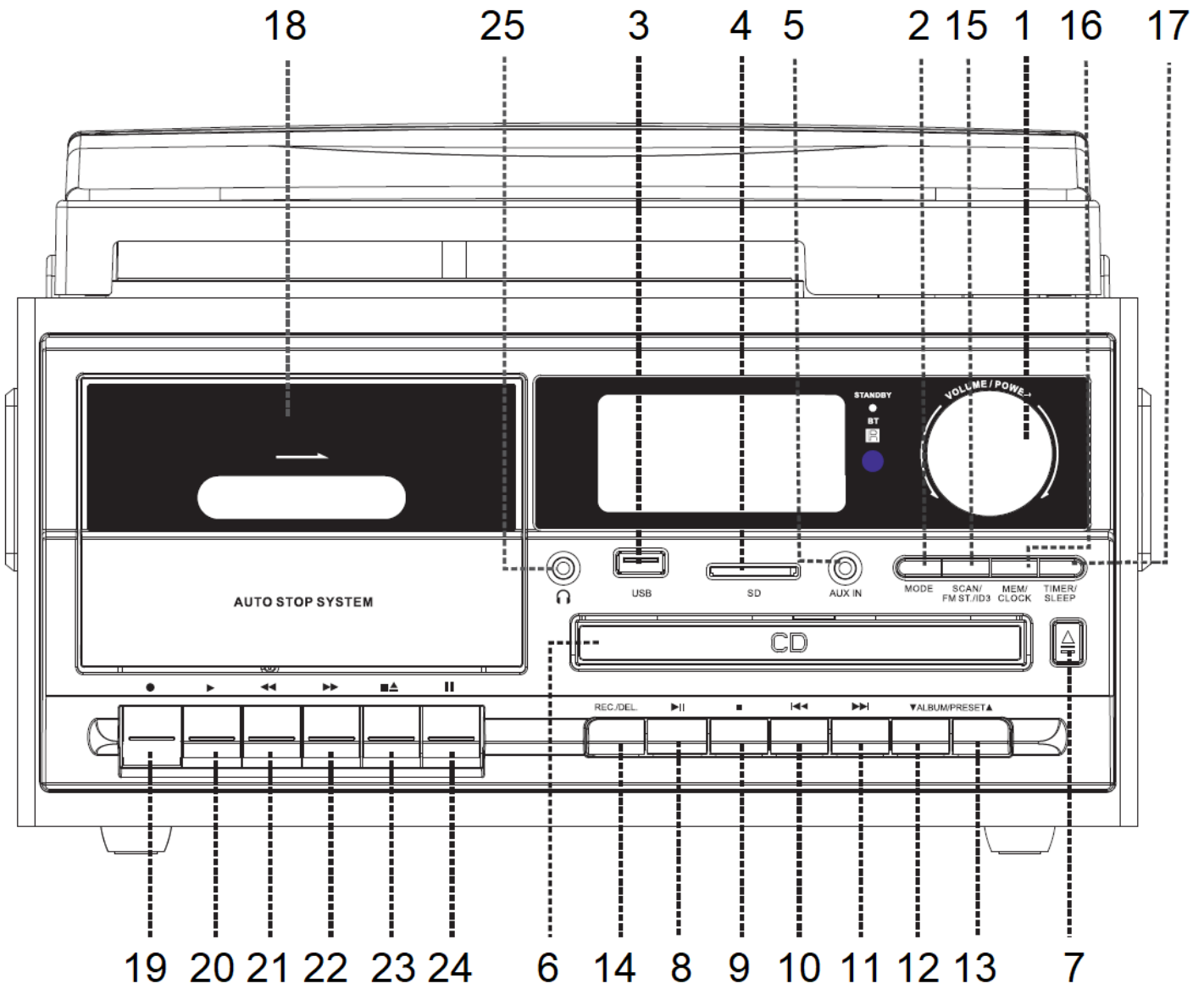

REAR

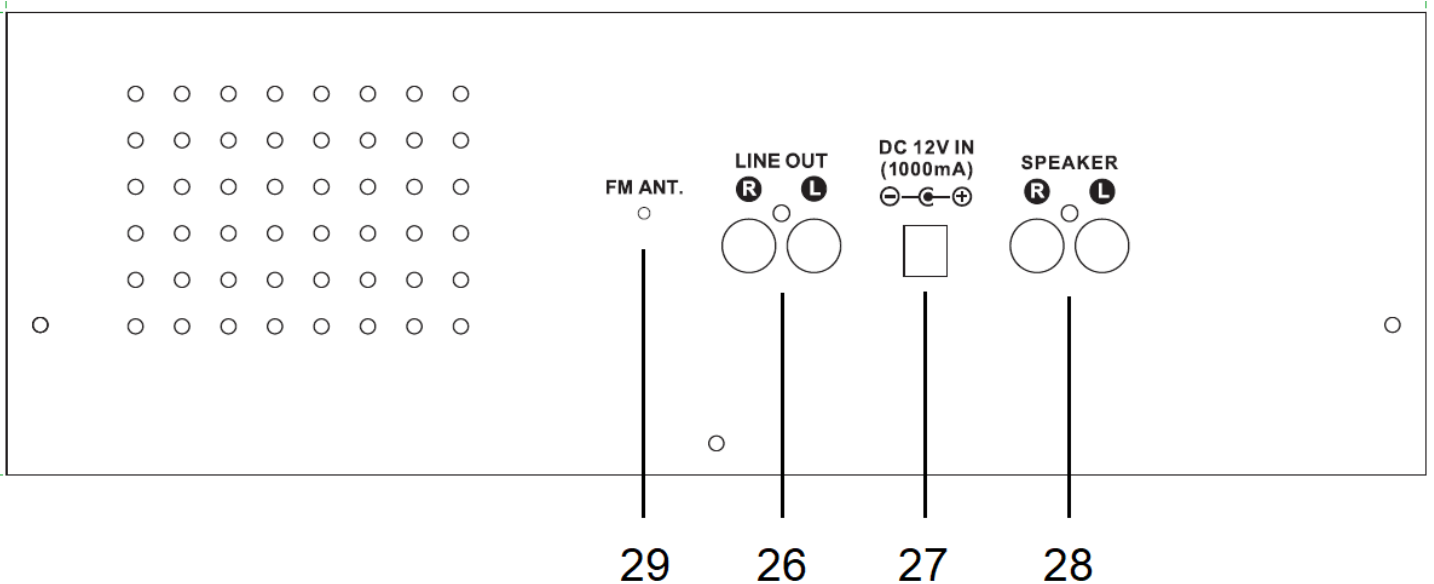

HIF-8892EBT

TOP

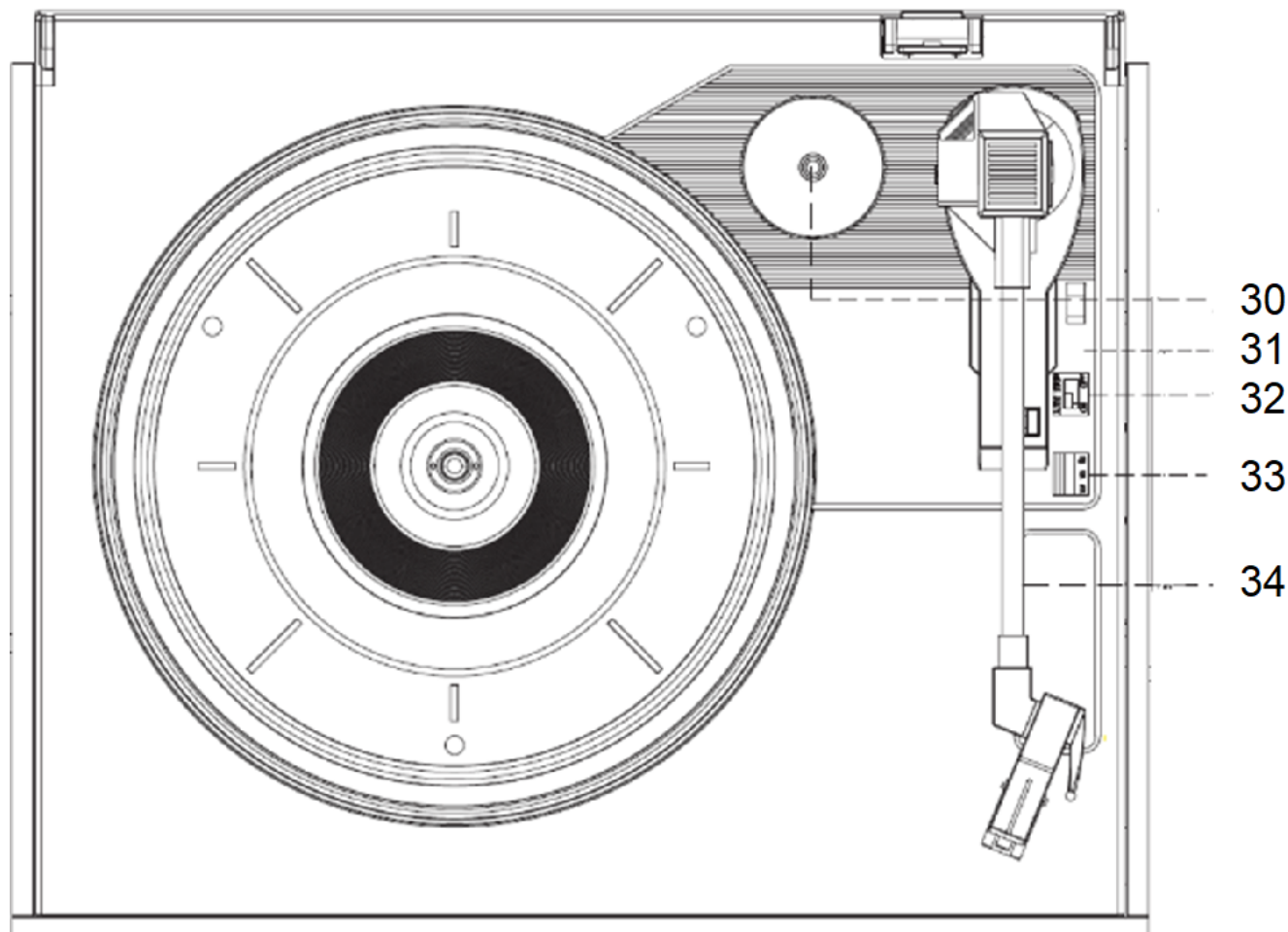

REMOTE CONTROL

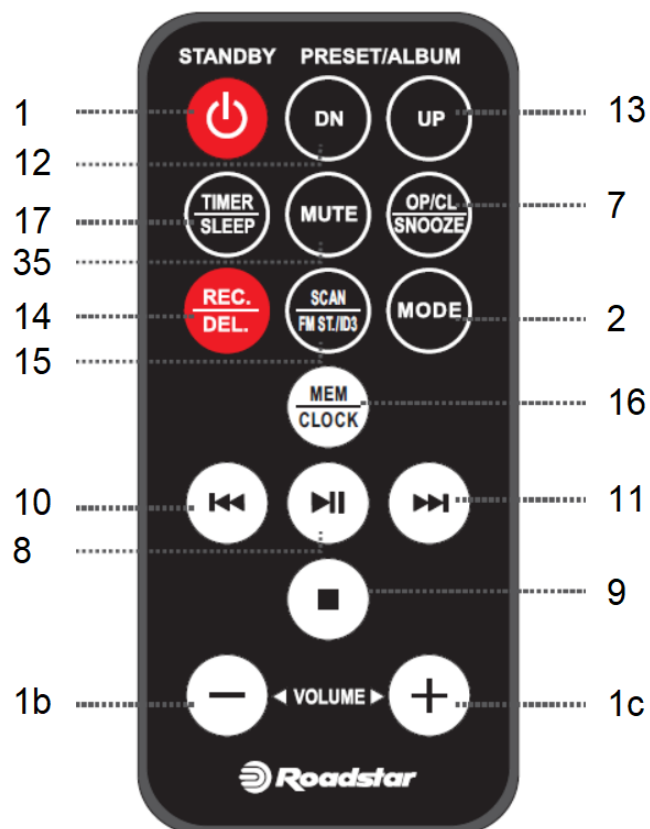

LOCATION OF CONTROLS

1. POWER ON-OFF / VOLUME KNOB
2. MODE BUTTON
3. USB PORT
4. SD CARD PORT
5. AUX-IN
6. CD DOOR
7. CD OPEN-CLOSE
8. PLAY / PAUSE
9. STOP
10. SKIP - / REWIND
11. SKIP + / FAST FORWARD
12. PREVIOUS ALBUM / PRESET -
13. NEXT ALBUM / PRESET +
14. RECORD / DELETE
15. SCAN / FM STEREO / ID3 TAG ON-OFF
16. PLAY MODE / PRESET SAVING / CLOCK SETTING / PROGRAM
17. TIMER / SLEEP TIMER
18. CASSETTE DOOR
 19. RECORD
 20. PLAY
 21. REWIND
 22. FAST FORWARD
 23. STOP / OPEN CASSETTE DOOR
 24. PAUSE
25. HEADPHONES OUT
26. LINE OUT
27. DC CORD PLUG
28. SPEAKERS OUTPUT
29. ANTENNA
30. 45/78 RPM DISC ADAPTOR
31. LIFT LEVER
32. AUTOSTOP SWITCH
33. SPEED SELECTOR
34. TONE ARM
35. MUTE

PRECAUTION

- **INSTRUCTIONS** - All the safety and operating instructions should be read before the radio is operated. The manual should be retained for future reference.
- **HEED WARNINGS** - All warnings on the appliance and in the operating instructions should be adhered to.
- **WATER AND MOISTURE** - The appliance should not be used near liquids or in rooms with a high level of humidity.
- **VENTILATION** - The appliance should be situated so that its location or position does not interfere with its proper ventilation.
- **HEAT** - The appliance should be situated away from heat sources such as radiators, stoves or other appliances that produce heat.
- **POWER SOURCE** - The radio should be connected to power supply only of the type described in the operating instructions or as marked on the appliance.
- **POWER CORD PROTECTION** - Power supply cords should be routed so that they are not likely to be walked on or pinched by items placed upon/against them.
- **OBJECT AND LIQUID ENTRY** - Care should be taken so that objects do not fall and liquids are not spilled into the enclosure through openings.
- **DAMAGE REQUIRING SERVICE**
The appliance should be serviced by qualified service personnel when:
 - The power supply cord or plug has been damaged;
 - Objects have fallen into or liquids has been spilled into the radio;
 - The appliance has been exposed to rain;
 - The appliance has been dropped or the enclosure damaged;
 - The appliance does not appear to operate normally.
- **SERVICING** - The user should not attempt to service the appliance beyond that describe in the user operating instructions. All the servicing should be referred to qualified service personnel

Note: If the display does not function properly or no reaction to operation of any control may due to the electrostatic discharge. Switch off and disconnect the AC cord and remove all the batteries, then turn the power back on after a few seconds.

POWER SOURCES

AC POWER: To power on stereo system plug the AC/DC adaptor into the DC plug (27) at the back of the unit and into a wall AC power outlet. Check that the rated voltage of your appliance matches your local voltage.

CLOCK SETTING

When the radio is OFF:

1. Press and hold **[CLOCK]** button (16) to access to the setting;
2. Press the **[SKIP +/-]** buttons (10/11) to select 12 or 24 h;
3. Confirm with the **[CLOCK]** button (16);
4. Press the **[SKIP +/-]** buttons (10/11) to adjust the hour;
5. Confirm with the **[CLOCK]** button (16);
6. Press the **[SKIP +/-]** buttons (10/11) to adjust the minutes;
7. Confirm with the **[CLOCK]** button (16).

SETTING TIMER

When the radio is OFF:

1. Press **[TIMER]** button (17);
2. The hour digits will flash on the display. Press the **[SKIP +/-]** buttons (10/11) to adjust the hour;
3. Confirm with the **[TIMER]** button (17);
4. Press the **[SKIP +/-]** buttons (10/11) to adjust the minutes;
5. Confirm with the **[TIMER]** button (17);
6. Repeat steps 2 to 5 to set the "OFF TIME";
7. Press the **[SKIP +/-]** buttons (10/11) to choose the alarm mode: FM/CD/USB/SD;
8. Confirm with the **[TIMER]** button (17);
9. Press the **[SKIP +/-]** buttons (10/11) to adjust the volume;
10. Confirm with the **[TIMER]** button (17).

ACTIVATE / DEACTIVATE ALARM SETTINGS:

In standby, press repeatedly the **[TIMER]** button (17) to select "AlarmON" or "AlarmOFF".

SLEEP TIMER

The sleep timer switches the radio off automatically after an adjustable time.

When the radio is ON press repeatedly the **[SLEEP]** (17) to choose the desired timer.

Note: To remove the sleep timer select "Sleep OFF".

TO USE THE RADIO

1. Press the **[POWER]** button (1) to power on the unit;
2. Select the desired audio source by pressing the **[MODE]** button (2) repeatedly;
3. (Please see detailed instructions for each Source in the following chapters);
4. Adjust the volume with the **[VOLUME KNOB]** (1) to the desired level;
5. Press the **[POWER]** button (1) to turn OFF the unit.

Note: When no sound is produced, the unit will switch OFF automatically after 10 minutes.

TURNTABLE OPERATION

1. Select "PHONO" mode by pressing the **[MODE]** button (2) repeatedly;
2. Place a record on the turntable. Place the EP adapter over the central spindle when playing 45 rpm records;
3. Set the **[SPEED SELECTOR]** (33) to 33, 45 or 78 rpm according to the record;
4. Release the tonearm clamp, and remove the stylus protector;
5. Lift up the **[TONEARM]** (34) with the **[LIFT LEVER]** (31);
6. Move the **[TONEARM]** (34) to the beginning of the record;
7. Lift down the **[TONEARM]** (34) with the **[LIFT LEVER]** (31);
8. When the record is finished the plate will automatically stop turning. To stop manually, lift up the tonearm from the record and return it to the rest support.

Note: Do not stop or turn the plate manually.

When the unit is moved or transported:

- Lock the **[TONEARM]** (34) with the tonearm clamp.
- Place the protective cap on the stylus (even when not in use).

RADIO OPERATION

1. Select "TUNER" mode by pressing the **[MODE]** button (2) repeatedly;
2. Press the **[SKIP +/-]** buttons (10/11) to manually select the frequency or press and hold (2 seconds) to scan the next/previous available station.

Note: For a better reception reorient the antenna (29).

STORE RADIO STATIONS AUTOMATICALLY:

Press the **[SCAN]** button (15) and the radio will automatically scan the radio. During the scanning process, the radio will save the scanned stations sequentially into the memory.

PRESET

There are 30 presets available for FM.

1. Set the desired radio station frequency as explained previously;
2. Press the **[PRESET]** button (16);
3. Choose the number of preset using the **[PRESET +/-]** buttons (12/13);
4. Confirm with the **[PRESET]** button (16).

Press the **[PRESET +/-]** buttons (12/13) to recall a preset station.

CD-MP3 OPERATION

1. Select "CD" mode by pressing the **[MODE]** button (2) repeatedly;
2. Press **[OPEN/CLOSE]** (7) to open the **[CD DOOR]** (6) and place a CD with the label up in the CD compartment.
3. Close the **[CD DOOR]** (6). Focus search is performed and playback will start automatically from the first track.

PROGRAMMING

Up to 99 tracks (MP3, 20 in CD) can be programmed and play in any order.

1. Stop the playback by pressing **[STOP]** (9);
2. Press **[PROGRAM]** (16), the display will show the number of the track on the left side and the number of program on the right side.
3. Select desired track by using **[SKIP -/+]** buttons (10/11);
4. Press **[PROGRAM]** (16) to confirm desired track into the program memory;
5. Repeat step 3 and 4 to enter additional tracks into the program memory.
6. When all the desired tracks have been programmed, press **[PLAY]** (8) to play the disc in the order you have programmed.

Note: Press **[STOP]** (9) twice to terminate programmed play.

TAPE OPERATION

1. Select "TAPE" mode by pressing the **[MODE]** button (2) repeatedly;
2. Press **[EJECT]** (23) to open the **[CASSETTE SLOT]** (18) and insert your tape;
3. Close the **[CASSETTE SLOT]** (18);
4. Press **[PLAY]** (20) to start playing tape.
 - Press **[PAUSE]** (24) when you want to stop playing tape operation temporarily, press again to resume tape operation.
 - Press **[STOP/EJECT]** (23) when finished, press again to open the door.
 - Press **[F.FWD]** (22) or **[RWD]** (21) to start rapid tape winding either forward or reverse direction.

CASSETTE RECORDING

1. Insert the cassette into the **[CASSETTE SLOT]** (18);
2. Perform normal playback of the source you want to record;
3. Press the **[RECORD]** (19) and **[PLAY]** (20) buttons together to start recording;
4. Once the record is finished, press the **[STOP]** button (23) to stop recording.

AUX IN OPERATION

1. Select "AUX" mode by pressing the **[MODE]** button (2) repeatedly;
2. Use one male to male 3.5mm jack cable (not included) to connect any external audio device to the **[AUX-IN SOCKET]** (5).

Note: Music control (play, pause, etc) must be done from your external device.

USB OPERATION

1. Select "USB" mode by pressing the **[MODE]** button (2) repeatedly;
2. Plug an USB stick into the **[USB PORT]** (3);
3. Playback will start automatically from the first track.

Note: Some mp3 player may not be able to play via the usb socket. this is not a malfunction of the system.

Note: To avoid damage to USB memory, remove it only when the radio is OFF.

SD OPERATION

1. Select "SD" mode by pressing the **[MODE]** button (2) repeatedly;
2. Plug a SD card into the **[SD PORT]** (4);
3. Playback will start automatically from the first track.

Note: To avoid damage to the memory, remove it only when the radio is OFF.

BLUETOOTH OPERATION

1. Select "BT" mode by pressing the **[MODE]** button (2) repeatedly;
2. Connect your Bluetooth portable device to the ID Bluetooth tagged as "HIF-8892EBT";
3. You can now transfer the music to the HIF-8892EBT.

Note: Music control (play, pause, etc) must be done from your external device.

REPEAT - RANDOM MODE

During playback, press repeatedly the **[PLAY MODE]** (16) to select:

- REP-ONE: The current track is played repeatedly.
- REP-FOLDER: The current folder is played repeatedly.
- REP-ALL: All tracks are played repeatedly.
- RANDOM: Tracks are played randomly.
- INTRO: All tracks are played for 10 seconds.

DIRECT USB ENCODING

Remark:

- Recording speed is 1:1.
- No song title will be recorded during encoding mode.
- To avoid damage to USB memory, remove it only when the radio is turned off.

ENCODE FROM FM, TURNTABLE, TAPE, BLUETOOTH AND AUX:

1. Plug the USB stick into the **[USB PORT]** (3);
2. Perform normal playback of the source you want to encode & record;
3. Press the **[RECORD]** button (14) to start encoding. The display will show "REC";
4. Once the record is finished, press the **[RECORD]** button (14) to stop recording.

ENCODE FROM CD:

1. Plug the USB stick into the **[USB PORT]** (3);
2. Perform normal playback of the CD you want to encode & record;
3. After focus search is completed, press the **[RECORD]** button (14);
4. Press repeatedly the **[SKIP +/-]** button (10/11) to select the desired encoding option:
 - REC-ONE: Select to record only the current track;
 - REC-DIRECTORY: Select to record the whole folder;
 - REC-ALL: Select to record all the tracks of the CD.
5. Press the **[RECORD]** button (14) to confirm;
6. The playback will stop and restart automatically and on the display "REC" will flash. Encoding is performing now;
7. Press the **[RECORD]** button (14) to finish recording.

Note: After completing of encoding, unit will stop playback and encoding automatically.

DELETE TRACKS FROM USB

1. Perform normal playback of the track you want to delete;
2. During playback of the track you want to delete, press and hold **[DELETE]** (14).
3. Press repeatedly the **[SKIP +/-]** button (10/11) to select the desired encoding option:
 - DEL-ONE: Select to record only the current track;
 - DEL-DIRECTORY: Select to record the whole folder;
 - DEL-ALL: Select to record all the tracks of the CD.
4. Press the **[DELETE]** button (14) to confirm.

TECNICAL SPECIFICATIONS

Power Supply:	DC 12V= 1A.
Radio Frequency Coverage	
FM:	87.5 - 108 MHz.
Speaker	
Output Power:	2 x 4 Watt RMS.
General	
Aux-In:	3.5mm jack plug.
Line-Out:	RCA plugs (L+R).
Headphones Out:	3.5mm jack plug.
BT Maximum radiated Power:	< 4 dBm (2.5 mW).
USB Port Version:	USB 3.0, max 32GB.
SD Port Version:	max. 32GB.

Specifications and design are subject to possible modifications without notice due to improvement.

WARNINGS



The exclamation point within the triangle is a warning sign alerting the user of important instructions accompanying the product.



The lightening flash with arrowhead symbol within the triangle is a warning sign alerting the user of “dangerous voltage” inside the unit.



To reduce the risk of electric shock, do not remove the cover. No user serviceable parts inside the unit. Refer all servicing to qualified personnel.

230v~



This unit operates on 230V ~ 50Hz. If the unit is not used for a long period of time, remove the plug from the AC mains.



Ensure all connections are properly made before operating the unit.



This unit must not be exposed to moisture or rain.



This unit should be positioned so that it is properly ventilated. Avoid placing it, for example, close to curtains, on the carpet or in a built-in installation such as a bookcase.

Do not expose this unit to direct sunlight or heat radiating sources.

CORRECT DISPOSAL OF THIS PRODUCT (Waste Electrical & Electronic Equipment)

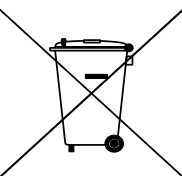

This marking shown on the product or its literature, indicates that it should not be disposed with other household wastes at the end of its working life. To prevent possible harm to the environment or human health from uncontrolled waste disposal, please separate this from other types of wastes and recycle it responsibly to promote the sustainable reuse of material resources. Household users should contact the retailer where they purchased this product, or their local government office, for details of where and how they can take this item for environmentally safe recycling. Business users should contact their supplier and check the terms and conditions of the purchase contract. This product should not be mixed with other commercial wastes for disposal.

ORT DER BEDIENELEMENTE

1. POWER ON-OFF/ VOLUME KNOB (POWER EIN-AUS / LAUTSTÄRKEREGLER)
2. MODE BUTTON (MODUS)
3. USB PORT (USB BUCHSE)
4. SD CARD PORT (SD-KARTE BUCHSE)
5. AUX-IN (AUX BUCHSE)
6. CD DOOR (CD LAUFWERK)
7. CD OPEN-CLOSE (CD FACH ÖFFNEN / SCHLIESSEN)
8. PLAY / PAUSE
9. STOP
10. SKIP - / REWIND
11. SKIP + / FAST FORWARD
12. PREVIOUS ALBUM / PRESET - (VOREINSTELLUNG -)
13. NEXT ALBUM / PRESET + (VOREINSTELLUNG +)
14. RECORD / DELETE (AUFNAHME / LÖSCHEN)
15. SCAN / FM STEREO / ID3 TAG ON-OFF (AUTOMATISCHE FUNKSUCHE)
16. PLAY MODE / PRESET SAVING / CLOCK SETTING / PROGRAM
(WIEDERGABEMODUS / VOREINSTELLUNG / UHREINSTELLUNG)
17. TIMER / SLEEP TIMER (
18. CASSETTE DOOR (KASSETTE LAUFWERK)
 19. RECORD (KASSETTE AUFNAHME)
 20. PLAY
 21. REWIND
 22. FAST FORWARD
 23. STOP / OPEN CASSETTE DOOR (KASSETTE AUSWURF)
 24. PAUSE
25. HEADPHONES OUT (KOPFHÖRER AUSGANG)
26. LINE OUT AUDIO AUSGANG
27. DC CORD PLUG (DC BUCHSE)
28. SPEAKERS OUTPUT (LAUTSPRECHER BUCHSE)
29. ANTENNA (ANTENNE)
30. 45/78 RPM DISC ADAPTOR
31. LIFT LEVER (LIFTHEBEL)
32. AUTOSTOP SWITCH (AUTOSTOP SCHALTER)
33. SPEED SELECTOR (GESCHWINDIGKEITSWAHLSCHALTER)
34. TONE ARM (TON ARM)
35. MUTE

SICHERHEITSHINWEISE

- **ANWEISUNGEN** - Alle Sicherheits- und Betriebshinweise sollten sorgfältig durchgelesen werden, bevor Sie das Radio in Betrieb nehmen.
- **WARNHINWEISE BEACHTEN** - Alle Warnhinweise am Gerät und in den Betriebshinweisen sollten befolgt werden.
- **WASSER UND FEUCHTIGKEIT** - Das Gerät sollte nicht in der Nähe von Flüssigkeiten oder in Räumen mit hoher Luftfeuchtigkeit benutzt werden.
- **BELÜFTUNG** - Das Gerät sollte so aufgestellt werden, dass die Luftzirkulation nicht beeinträchtigt wird.
- **WÄRME** - Das Gerät darf nicht in der Nähe von Wärmequellen, wie Heizkörpern, Öfen oder anderen Geräten platziert werden, die Wärme erzeugen.
- **STROMQUELLE** - Das Gerät sollte nur an die Stromversorgung angeschlossen werden, die in der Bedienungsanleitung oder auf dem Gerät angegeben ist.
- **NETZKABELSCHUTZ** - Netzkabel sollten so verlegt werden, dass man nicht auf sie tritt und so, dass sie nicht durch Gegenstände eingeklemmt werden.
- **EINTRITT VON FREMDKÖRPERN UND FLÜSSIGKEIT** - Es ist darauf zu achten, dass keine Objekte auf das Gerät fallen und dass keine Flüssigkeiten durch Öffnungen in das Gehäuse dringen.
- **WARTUNG** - Der Benutzer sollte nicht versuchen, das Gerät anders, als in der Bedienungsanleitung beschrieben, zu benutzen. Alle Wartungsarbeiten müssen von qualifizierten Servicemitarbeitern durchgeführt werden.

Hinweis: Wenn das Display funktioniert nicht ordnungsgemäß oder reagiert nicht auf die Betätigung der Kontrolle, aufgrund einer elektrostatischen Entladung. Ziehen Sie das Netzkabel und entfernen Sie die Batterien, dann und schließen Sie die Stromversorgung einige Sekunden später wieder an.

STROMQUELLEN

WECHSELSTROM: Sie können Ihr Stereosystem mit Strom versorgen, indem Sie das Netzkabel in den Netzstecker (27) an der Rückseite des Gerätes und dann in die Steckdose an der Wand stecken.

Prüfen Sie, dass die Nennspannung des Geräts mit Ihrer lokalen Spannung übereinstimmt. Stellen Sie sicher, dass das Netzkabel vollständig in das Gerät eingesetzt ist.

UHREINSTELLUNG

Wenn das Radio ausgeschaltet ist:

1. Drücken und halten Sie die Taste **[CLOCK]** (16);
2. Verwenden Sie die Tasten **[SKIP -/+]** (10/11), um 12 oder 24h auszuwählen;
3. Drücken Sie die Taste **[CLOCK]** (16), um zu bestätigen;
4. Verwenden Sie die Tasten **[SKIP -/+]** (10/11), um die richtige Stunde einzustellen;
5. Drücken Sie die Taste **[CLOCK]** (16), um zu bestätigen;
6. Verwenden Sie die Tasten **[SKIP -/+]** (10/11), um die richtige Minuten einzustellen;
7. Drücken Sie die Taste **[CLOCK]** (16), um zu bestätigen.

ALARM

Wenn das Radio ausgeschaltet ist:

1. Drücken Sie die Taste **[TIMER]** (17);
2. Verwenden Sie die Tasten **[SKIP -/+]** (10/11), um die Stunden einzustellen;
3. Drücken Sie die Taste **[TIMER]** (17), um zu bestätigen;
4. Verwenden Sie die Tasten **[SKIP -/+]** (10/11), um die Minuten einzustellen;
5. Drücken Sie die Taste **[TIMER]** (17), um zu bestätigen;
6. Wiederholen Sie Schritt 2 bis 5, um das „AUS-ZEIT“ einzustellen;
7. Verwenden Sie die Tasten **[SKIP -/+]** (10/11), um den Alarm-modus zu wählen;
8. Drücken Sie die Taste **[TIMER]** (17), um zu bestätigen;
9. Ändern Sie die Lautst. mit die Tasten **[SKIP -/+]** (10/11) auf die gewünschte Pegel;
10. Drücken Sie die Taste **[TIMER]** (17), um zu bestätigen.

ALARMEINSTELLUNGEN AKTIVIEREN / DEAKTIVIEREN:

Im Standby-Modus, drücken Sie wiederholt die Taste **[TIMER]** (17), um die Einstellungen zu aktivieren / deaktivieren.

SLEEP-TIMER

Der Sleep-Timer schaltet das Radio automatisch nach einer einstellbaren Zeit ab. Wenn das Radio eingeschaltet ist, drücken Sie wiederholt die Taste **[SLEEP]** (17), um den gewünschten Timer auszuwählen.

Hinweis: Um den Sleep-Timer zu entfernen, wählen Sie „Sleep OFF“.

RADIO BENUTZUNG

1. Drücken Sie die Taste **[POWER]** (1) um das Gerät Ein zu schalten;
2. Wählen Sie die gewünschte Audioquelle durch wiederholtes Drücken der **[MODE]** (2) aus;
3. (Detaillierte Anweisungen für die verschiedenen Quellen finden Sie in den folgenden Kapiteln);
4. Ändern Sie die Lautst. mit den **[VOLUME KNOB]** (1) auf die gewünschte Pegel;
5. Drücken Sie die Taste **[POWER]** (1), um das Gerät auszuschalten.

Hinweise: Wenn kein Ton ausgegeben wird, schaltet sich das Gerät nach 10 Minuten automatisch aus

SCHALLPLATTEN MODUS

1. Wählen Sie den "PHONO"-Modus durch wiederholtes Drücken der Taste **[MODE]** (2) aus;
2. Legen Sie eine Schallplatte auf den Plattenteller auf. Platzieren Sie den Adapter, wenn eine 45er Aufzeichnungen mit 45 U / Min wiedergegeben werden soll;
3. Stellen Sie den **[SPEED SELECTOR]** (33) entsprechend der Aufzeichnung auf 33, 45 oder 78 U / min;
4. Lösen Sie die tonarmklemme und entfernen Sie den Schutzkappe vom Tonnadelkopf;
5. Heben Sie den **[TONE ARM]** (34) mit dem **[LIFT LEVER]** (31) an;
6. Bewege den **[TONE ARM]** (34) an den Anfang der Aufnahme;
7. Setzen Sie den **[TONE ARM]** (34) mit dem **[LIFT LEVER]** (31) ab;
8. Wenn die Wiedergabe beendet ist, der plattenteller automatisch hört auf, sich zu drehen. Um die Wiedergabe manuell anzuhalten, heben Sie den **[TONE ARM]** (34) von der Schallplatte und legen ihn auf der Tonarmablage ab.

Hinweis: Stoppen oder drehen Sie den plattenteller nicht manuell.

Wenn das Gerät bewegt bzw. transportiert wird :

- Sichern Sie den **[TONE ARM]** (34) mit der tonarmklemme.
- Setzen Sie die Schutzkappe auf den Tonnadelkopf (auch bei nichtbenutzung).

RADIOBETRIEB

1. Wählen Sie den "TUNER"-Modus durch wiederholtes Drücken der Taste **[MODE]** (2) aus;
2. Ändern die Funkfrequenz bis zur gewünschte Funkstation drückend die Tasten **[SKIP +/-]** (10/11) oder halten Sie die Taste gedrückt (2 Sekunden), und es wird nach dem nächsten verfügbaren Sender gesucht.

Hinweis: Richten Sie die Antenne (29) für einen besseren Empfang aus.

AUTOMATISCHE SUCHLAUF:

Drücken Sie die Taste **[SCAN]** (15), um den automatische Suchlauf zu starten. Während des Scan speichert das Radio die gescannten Sender sequenziell im Speicher.

VOREINSTELLUNG

Es stehen 30 Voreinstellungen für UKW zur Verfügung.

1. Ändern die Funkfrequenz bis zur gewünschte Funkstation wie zuvor beschrieben ein;
2. Drücken un halten Sie die Taste **[PRESET]** (16) gedrückt;
3. Wählen Sie die Nummer für die Voreinstellung durch drücken **[SKIP +/-]** (10/11);
4. Drücken Sie zur Bestätigung die Taste **[PRESET]** (16).

Verwenden Sie die Tasten **[PRESET +/-]** (12/13), um die gespeicherten sender aufzurufen.

WIEDERGABE EINER CD

1. Wählen Sie den "CD" Modus durch drehen den Taste **[MODE]** (2) aus;
2. Drücken Sie die Taste **[OPEN/CLOSE]** (7), um das **[CD DOOR]** (6) zu öffnen. Legen Sie eine CD mit dem Etikett nach oben zeigend ein;
3. Schließen Sie das **[CD DOOR]** (6). Die CD Wiedergabe startet automatisch mit dem ersten Titel.

PROGRAMMIERUNG

Bis zu 99 Titel bei MP3 Wiedergabe und 20 Titel bei herkömmlichen Audio-CDs können programmiert und in beliebiger Reihenfolge abgespielt werden :

1. Drücken Sie die Taste **[STOP]** (9) um die Wiedergabe zu stoppen ;
2. Drücken Sie die Taste **[PROGRAM]** (16). Das Display zeigt „P01“;
3. Drücken Sie die Taste **[SKIP -/ +]** (10/11) um den gewünschten Titel zu wählen;
4. Drücken Sie erneut die Taste **[PROGRAM]** (16), um den gewünschten Titel im Programmspeicher zu speichern ;
5. Wiederholen Sie Schritte 3 und 4, um weitere Titel in den Programmspeicher einzugeben;
6. Wenn alle gewünschten Titel programmiert wurden, drücken Sie **[PLAY]** (8), um die CD in der von Ihnen programmierten Reihenfolge abzuspielen.

Hinweis: Drücken Sie zweimal die Taste **[STOP]** (9), um die programmierte Wiedergabe zu beenden.

KASSETTENBETRIEB

1. Wählen Sie den "TAPE"-Modus durch wiederholtes Drücken der Taste **[MODE]** (2) aus;
2. Drücken Sie die Taste **[EJECT]** (23), um das **[CASSETTE SLOT]** (18) zu öffnen und Ihre Kassette einzulegen;
3. Schließen Sie das **[CASSETTE SLOT]** (18);
4. Drücken Sie die Taste **[PLAY]** (20), um die Wiedergabe zu starten.
 - Drücken die Taste **[PAUSE]** (24), wenn die Wiedergabe der Kassette vorübergehend anhalten möchten. Drücken erneut, um die Wiedergabe fortzusetzen.
 - Drücken Sie die Taste **[STOP/EJECT]** (23). Wenn Sie fertig sind, drücken Sie die Taste erneut, um das Kassettenfach zu öffnen.
 - Drücken Sie die Taste **[F.FWD]** (22) oder **[RWD]** (21), um die Kassette entweder schnell vorwärts oder rückwärts zu spulen.

KASSETTENAUFNAHME

1. Legen Sie die Kassette in den **[CASSETTE SLOT]** (18) ein;
2. Führen Sie die normale Wiedergabe des Titels aus, die Sie aufnehmen möchten;
3. Drücken Sie gleichzeitig die Tasten **[RECORD]** (19) und **[PLAY]** (20), um die Aufnahme zu starten;
4. Um die Aufnahme zu beenden drücken Sie die Taste **[STOP]** (23).

AUX-IN-BETRIEB

1. Wählen Sie den "AUX" -Modus durch Drücken die Taste **[MODE]** (2);
2. Verwenden Sie ein männliches 3,5-mm-Klinkenkabel (nicht im Lieferumfang enthalten), um ein externes Audiogerät an die **[AUX-IN SOCKET]** (5) anzuschließen.

Hinweis: Die Musikbedienung (Wiedergabe, Pause usw.) muss von Ihrem externen Gerät aus durchgeführt werden.

USB-BETRIEB

1. Wählen Sie den "USB"-Modus durch wiederholtes Drücken der Taste **[MODE]** (2) aus;
2. Schließen Sie ein USB-Gerät an die **[USB PORT]** (3) an;
3. Die Wiedergabe startet automatisch mit dem ersten Titel.

Hinweis: Einige MP3-Player können möglicherweise nicht über den USB-Anschluss wiedergegeben werden. Dies ist keine Funktionsstörung des Systems.

Hinweis: Um Schäden am USB-Speicher zu vermeiden, entfernen Sie ihn nur, wenn das Radio ausgeschaltet ist.

SD-BETRIEB

1. Wählen Sie den "SD"-Modus durch wiederholtes Drücken der Taste **[MODE]** (2) aus;
2. Schließen Sie ein SD-Karte an die **[SD PORT]** (4) an;
3. Die Wiedergabe startet automatisch mit dem ersten Titel.

Hinweis: Um Schäden am SD-Speicher zu vermeiden, entfernen Sie ihn nur, wenn das Radio ausgeschaltet ist.

BLUETOOTH MODUS

1. Wählen Sie den "BT" -Modus durch Drücken die Taste **[MODE]** (2);
2. Verbinden Sie Ihr tragbares Bluetooth-Gerät mit der Bluetooth ID "HIF-8892EBT";
3. Sie können die Musik jetzt auf den HIF-8892EBT für die Wiedergabe übertragen.

Hinweis: Die Musiksteuerung (Wiedergabe, Pause usw.) muss von Ihrem externen Gerät aus erfolgen.

WIEDERGABE-MODUS

Drücken Sie während der Wiedergabe wiederholt **[PLAY MODE]** (16), um Folgendes auszuwählen:

- Repeat-One: Der aktuelle Titel wird wiederholt abgespielt.
- Repeat-Folder: Der aktuelle Ordner wird wiederholt abgespielt.
- Repeat-All: Alle Titel werden wiederholt.
- Random: Die Titel werden in zufälliger Reihenfolge abgespielt.
- Intro: Alle Titel werden 10 Sekunden lang abgespielt.

USB AUFNAHME

Anmerkung:

- Aufnahmegeschwindigkeit ist 1:1.
- Während des Kodierungsmodus wird kein Songtitel aufgenommen.
- Um Schäden am USB-Stick zu vermeiden, entfernen Sie ihn nur, wenn das Radio ausgeschaltet ist .

VON FM, PLATTENTELLER, KASSETTE, BLUETOOTH UND AUX:

1. Stecken Sie den USB-Stick in die **[USB PORT]** (3);
2. Führen Sie die normale Wiedergabe des Titels durch, den Sie kodieren und aufnehmen möchten;
3. Drücken Sie die Taste **[RECORD]** (14), um mit der Codierung zu beginnen. Das Display zeigt "REC";
4. Um die Aufnahme zu beenden drücken Sie die Taste **[RECORD]** (14).

VON CD

1. Stecken Sie den USB-Stick in die **[USB PORT]** (3);
2. Führen Sie die normale Wiedergabe der CD durch, die Sie aufzeichnen möchten;
3. Drücken Sie die Taste **[RECORD]** (14), nachdem die CD eingelesen ist;
4. Drücken Sie wiederholt die Tasten **[SKIP +/-]** (10/11) während der Wiedergabe, um die gewünschte Kodierungsoption auszuwählen:
 - REC-ONE: Wählen Sie diese Option, um nur den aktuellen Titel aufzunehmen.
 - REC-DIRECTORY: Wählen Sie diese Option, um den gesamten Ordner aufzuzeichnen.
 - REC-ALL: Wählen Sie diese Option, um alle Titel der CD aufzunehmen.
5. Bestätigen Sie mit der Taste **[RECORD]** (14);
6. Die Wiedergabe startet automatisch und das Display zeigt "REC". Die Aufnahme läuft jetzt;
7. Um die Aufnahme zu beenden drücken Sie die Taste **[RECORD]** (14).

Hinweis: Ist die CD komplett durchgelaufen stoppt die Wiedergabe und die Aufnahme von selbst.

LÖSCHEN SIE LIEDER VOM USB-GERÄT

1. Führen Sie die normale Wiedergabe des Titels durch, den Sie löschen möchten;
2. Drücken und halten Sie während der Wiedergabe die Taste **[DELETE]** (14);
3. Drücken Sie wiederholt die Tasten **[SKIP +/-]** (10/11), um die gewünschte option auszuwählen:
 - DEL-ONE: Wählen Sie diese Option, um nur den aktuellen Titel löschen.
 - DEL-DIRECTORY: Wählen Sie diese Option, um den gesamten Ordner löschen.
 - DEL-ALL: Wählen Sie diese Option, um alle Titel der USB löschen.
4. Bestätigen Sie mit der Taste **[DELETE]** (14).

TECHNISCHE DATEN

Stromversorgung:	DC 12V= 1A.
Radiofrequenzbereich	
FM:	87.5 - 108 MHz.
Lautsprecher	
ausgangsleistung:	2 x 4 Watt RMS
Allgemeine	
Aux-In:	3.5mm Buchse.
Audio ausgang:	RCA buchse (L+R).
Kopfhörer:	3.5mm jack buchse.
BT Maximum radiated Power:	< 4 dBm (2.5 mW).
USB Buchse Ausführung:	USB 3.0, max. 32GB.
SD Buchse Ausführung:	max. 32GB.

Ausführung und Spezifikationen unterliegen unangekündigten Änderungen.

SICHERHEITSHINWEISE



Das Ausrufszeichen im Dreieck weist den Benutzer auf wichtige Bedienungs- und Wartungsanweisungen (Service) in diesem Handbuch hin, die unbedingt zu befolgen sind.



Um die Gefahr elektrischer Schläge auszuschliessen, Gehäuse auf keinen Fall abnehmen.



Im Innem befinden sich keine vom Benutzer selbst instandsetz-baren Teile. Reparaturen dürfen nur von einer autorisierten Fachwerkstatt durchgeführt werden.

230v~



Dieses Gerät ist für 230V ~ 50Hz Netzspannung ausgelegt. Bei längerer Nichtbenutzung des Geräts ziehen Sie den Stecker aus der Steckdose.



Setzen Sie das Gerät weder Feuchtigkeit noch Regen aus.



Schalten Sie das System erst dann ein, wenn Sie alle Verbindungen genau geprüft haben.



Stellen Sie das Gerät so auf, dass immer eine ungestörte Frischluftzufuhr sichergestellt ist. Es ist zum beispiel keinesfalls auf Teppiche und in der Nähe von Gardinen zu stellen oder in Bücherregale einzubauen.

Setzen Sie das Gerät weder direkter Sonneneinstrahlung noch Wärmequellen aus.

KORREKTE ENTSORGUNG DIESES PRODUKTS (Elektromüll)



Die Kennzeichnung auf dem Produkt bzw. auf der dazugehörigen Literatur gibt an, dass es nach seiner Lebensdauer nicht zusammen mit dem normalen Haushaltsmüll entsorgt werden darf. Entsorgen Sie dieses Gerät bitte getrennt von anderen Abfällen, um der Umwelt bzw. der menschlichen Gesundheit nicht durch unkontrollierte Müllbeseitigung zu schaden. Recyceln Sie das Gerät, um die nachhaltige Wiederverwertung von stofflichen Ressourcen zu fördern. Private Nutzer sollten den Händler, bei dem das Produkt gekauft wurde, oder die zuständigen Behörden kontaktieren, um in Erfahrung zu bringen, wie sie das Gerät auf umweltfreundliche Weise recyceln können. Gewerbliche Nutzer sollten sich an Ihren Lieferanten wenden und die Bedingungen des Verkaufsvertrags konsultieren. Dieses Produkt darf nicht zusammen mit anderem Gewerbemüll entsorgt werden.

L'EMPLACEMENT DES COMMANDES

1. POWER ON-OFF / VOLUME KNOB (MARCHE-ARRÊT / COMMANDE DE VOLUME)
2. MODE BUTTON (SÉLECTEUR DE FONCTION)
3. USB PORT (PRISE USB)
4. SD CARD PORT (PRISE CARTE SD)
5. AUX-IN (ENTRÉE AUX)
6. CD DOOR (PORTE DU CD)
7. CD OPEN-CLOSE (OUVRIR-FERMER LA PORTE CD)
8. PLAY / PAUSE
9. STOP
10. SKIP - / REWIND
11. SKIP + / FAST FORWARD
12. PREVIOUS ALBUM / PRESET - (PRÉREGLAGE -)
13. NEXT ALBUM / PRESET + (PRÉREGLAGE +)
14. RECORD / DELETE (ENREGISTRER / EFFACER)
15. SCAN / FM STEREO / ID3 TAG ON-OFF (BALAYAGE AUTOMATIQUE)
16. PLAY MODE / PRESET SAVING / CLOCK SETTING / PROGRAM (MODE DE REPRODUCTION / SAUVEGARDER PRÉREGLAGES / HORLOGE)
17. TIMER / SLEEP TIMER
18. CASSETTE DOOR (CASSETTE SLOT-IN)
 19. RECORD (ENREGISTRER SUR LA CASSETTE)
 20. PLAY
 21. REWIND
 22. FAST FORWARD
 23. STOP / OPEN CASSETTE DOOR (OUVRIR LA PORTE DE LA CASSETTE)
 24. PAUSE
25. HEADPHONES OUT (SORTIE CASQUE)
26. LINE OUT (SORTIE AUDIO)
27. DC CORD PLUG (ENTRÉE DC)
28. SPEAKERS OUTPUT (SORTIE POUR HAT-PARLEURS)
29. ANTENNA (ANTENNE)
30. 45/78 RPM DISC ADAPTOR
31. LIFT LEVER (LEVIER DE LEVAGE)
32. AUTOSTOP SWITCH (SÉLECTEUR AUTOSTOP)
33. SPEED SELECTOR (SÉLECTEUR VITESSE)
34. TONE ARM (BRAS DE LECTURE)
35. MUTE

INSTRUCTIONS DE SÉCURITÉ

- **INSTRUCTIONS** - Toutes les instructions de sécurité et d'utilisation doivent être lues avant de mettre la radio en marche. Il faudrait conserver le manuel pour consultation ultérieure.
- **AVERTISSEMENTS** - Tous les avertissements apposés sur l'appareil et dans le mode d'emploi doivent être respectés.
- **EAU ET HUMIDITÉ** - L'appareil ne doit pas être utilisé à proximité de liquides ou dans des pièces présentant un taux d'humidité élevé.
- **VENTILATION** - L'appareil doit être disposé de manière à ce que son emplacement ou sa position n'interfère pas avec sa ventilation adéquate.
- **CHALEUR** - L'appareil doit être placé à l'écart de sources de chaleur telles que radiateurs, poêles ou autres appareils produisant de la chaleur.
- **SOURCE D'ALIMENTATION** - Le raccordement de la radio à l'alimentation électrique ne doit se faire que selon le modèle décrit dans le mode d'emploi.
- **PROTECTION DU CORDON D'ALIMENTATION** - Les cordons d'alimentation doivent être acheminés de telle sorte qu'ils ne risquent pas d'être écrasés ou pincés par des objets placés dessus ou contre eux.
- **PÉNÉTRATION DES OBJETS ET DES LIQUIDES** - Veillez à ce que les objets ne tombent pas et à ce que les liquides ne soient pas déversés dans l'enceinte par le biais des orifices.
- **RÉPARATION** - L'utilisateur ne doit pas tenter de réparer l'appareil au-delà de ce qui est décrit dans le mode d'emploi. Toute réparation doit être confiée à un technicien qualifié.

Remarque: Si L'affichage ne fonctionne pas correctement ou aucune réaction au fonctionnement d'une commande quelconque pourrait être due à une décharge électrostatique, éteindre, débrancher le cordon d'alimentation CA et retirer toutes les piles, puis remettre l'appareil sous tension après quelques secondes.

SOURCES D'ALIMENTATION

ALIMENTATION CA : Pour alimenter la chaîne stéréo, il suffit de brancher le cordon d'alimentation dans la fiche DC (27) située à l'arrière de l'appareil et dans une prise de courant CA murale.

Vérifier que la tension nominale de l'appareil correspond à la tension locale.

Vérifier que le cordon d'alimentation est complètement inséré dans l'appareil.

RÉGLAGE DE L'HORLOGE

Quand la radio est éteinte:

1. Appuyer et maintenir enfoncé le bouton **[CLOCK]** (16);
2. Utilisez **[SKIP +/-]** (10/11) pour choisir 12 ou 24 h
3. Appuyez sur **[CLOCK]** (16) pour confirmer;
4. Utilisez **[SKIP +/-]** (10/11) pour sélectionner l'heure;
5. Appuyez sur **[CLOCK]** (16) pour confirmer;
6. Utilisez **[SKIP +/-]** (10/11) pour sélectionner les minutes;
7. Appuyez sur **[CLOCK]** (16) pour confirmer.

RÉGLAGE DE L'ALARME

Quand la radio est éteinte:

1. Appuyer sur le bouton **[TIMER]** (17);
2. Les chiffres des heures clignotent sur l'écran. Utilisez les boutons **[SKIP +/-]** (10/11) pour sélectionner l'heure;
3. Appuyez sur **[TIMER]** (17) pour confirmer;
4. Les chiffres des minutes clignotent sur l'écran. Utilisez les boutons **[SKIP +/-]** (10/11) pour sélectionner les minutes;
5. Appuyez sur **[TIMER]** (17) pour confirmer;
6. Répéter les étapes 2 à 5 pour ajuster l'heure d'arrêt;
7. Utilisez les boutons **[SKIP +/-]** (10/11) pour sélectionner le mode d'alarm;
8. Appuyez sur **[TIMER]** (17) pour confirmer;
9. Réglez le volume avec les boutons **[SKIP +/-]** (10/11) au niveau souhaité;
10. Appuyez sur **[TIMER]** (17) pour confirmer.

ACTIVER / DÉSACTIVER LES RÉGLAGES DE L'ALARME

Pour active / désactiver les réglages, en mode standby, appuyez plusieurs fois sur la touche **[TIMER]** (17).

MINUTEUR DE MISE EN VEILLE

Le minuteur de mise en veille éteint automatiquement la radio après un temps réglable. Quand la radio est allumée, appuyez plusieurs fois sur le bouton **[SLEEP]** (17) pour choisir la minuterie souhaitée.

Remarque: Pour supprimer la minuterie d'arrêt, sélectionnez „Sleep OFF“.

UTILISER LA RADIO

1. Appuyer sur le bouton **[POWER]** (1) pour la mise sous tension;
2. Appuyer plusieurs fois sur **[MODE]** (2) pour sélectionner la source audio désirée;
3. (Veuillez consulter les instructions détaillées pour chaque source dans les chapitres suivants);
4. Réglez le volume avec le **[VOLUME KNOB]** (1) au niveau souhaité;
5. Pour éteindre la radio, appuyez sur le bouton **[POWER]** (1).

Remarque: Quand aucun son n'est produit, l'appareil s'éteint automatiquement après 10 min.

TOURNE-DISQUES

1. Sélectionnez le mode "PHONO" en utilisant le bouton **[MODE]** (2);
2. Placer un disque sur la platine, au-dessus de l'axe central. Placer l'adaptateur EP au-dessus de l'axe central quand on veut écouter des disques EP 17cm;
3. Utilisez le **[SPEED SELECTOR]** (33) pour choisir entre 33, 78 ou 45 tours/minute, selon le disque;
4. Dégager l'agrafe du bras, et enlever le capuchon de protection de la pointe de lecture;
5. Soulever le **[TONE ARM]** (34) à l'aide de la **[LIFT LEVER]** (31) du bras de lecture;
6. Placer le **[TONE ARM]** (34) au début du disque ou au début d'une piste précise;
7. Baisser doucement le **[TONE ARM]** (34) de lecture sur le disque à l'aide de la **[LIFT LEVER]** (31) du bras pour commencer la lecture de la piste;
8. A la fin du disque la plaque tournante s'arrête automatiquement. Pour arrêter le disque pendant la lecture, soulever le **[TONE ARM]** (34) du disque et posez-le sur le support.

Remarques: Ne pas faire tourner et arrêter la plaque tournante manuellement.

Lorsque l'unité est déplacée ou transportée:

- Verrouillez le **[TONE ARM]** (34) à l'aide de l'agrafe du bras.
- Placez le capuchon de protection sur la pointe de lecture (même s'il n'est pas utilisé).

FONCTIONNEMENT DE LA RADIO

1. Sélectionnez le mode "TUNER" en utilisant le bouton **[MODE]** (2);
2. Réglez la fréquence sur la station désirée en utilisant les touches **[SKIP +/-]** (10/11) ou maintenez enfoncé le bouton (2 secondes) et il recherchera la prochaine station disponible.

Remarque: Pour une meilleure réception, réorientez l'antenne (29).

BALAYAGE AUTOMATIQUE:

Appuyez sur le bouton **[SCAN]** (15) pour lancer le balayage automatique. Pendant le balayage, la radio enregistrera les stations séquentiellement dans la mémoire.

PRÉRÉGLAGE

Il y a 30 préréglages disponibles pour la radio FM.

1. Réglez la fréquence sur la station désirée comme expliqué précédemment;
2. Appuyez et maintenez enfoncé le bouton **[PRESET]** (16);
2. Choisir le numéro de préréglage avec les boutons **[SKIP +/-]** (10/11);
3. Appuyer sur le bouton **[PRESET]** (16) pour confirmer.

Utilisez les boutons **[PRESET +/-]** (12/13) pour rappeler un preset.

FONCTIONNEMENT DU CD-MP3

1. Sélectionnez le mode "CD" en tournant le bouton **[MODE]** (1);
2. Appuyez sur le bouton **[OPEN/CLOSE]** (7) pour ouvrir la **[CD DOOR]** (6) et placer un disque CD avec l'étiquette vers le haut dans le compartiment CD;
3. Fermer la **[CD DOOR]** (6). Une recherche de focalisation est réalisée et la lecture démarre automatiquement à partir de la première piste.

PROGRAMMATION

Il est possible de programmer jusqu'à 20 pistes pour la lecture d'un CD ou 99 de fichiers MP3 dans un ordre quelconque.

1. Arrêter la lecture en appuyant sur **[STOP]** (9);
2. Appuyer sur **[PROGRAM]** (16), l'écran affichera "P01";
3. Sélectionner la piste désirée en utilisant les boutons **[SKIP -/ +]** (10/11);
4. Appuyer de nouveau sur **[PROGRAM]** (16) pour confirmer la piste désirée dans la mémoire de programme;
5. Répéter les étapes 3 et 4 pour entrer des pistes supplément. dans la mémoire;
6. Lorsque toutes les pistes désirées ont été programmées, appuyer sur **[PLAY]** (8) pour lire le disque dans l'ordre programmé.

Remarque: Appuyez deux fois sur **[STOP]** (9) pour terminer la lecture programmée.

FONCTIONNEMENT DE LA CASSETTE

1. Sélectionnez le mode "TAPE" en utilisant le bouton **[MODE]** (2);
2. Appuyer sur **[EJECT]** (23) pour ouvrir la **[CASSETTE SLOT]** (18) et insérer la bande;
3. Fermer la **[CASSETTE SLOT]** (18);
4. Appuyer sur **[PLAY]** (20) pour commencer la lecture de la bande.
 - Appuyer sur **[PAUSE]** (24) lorsque vous voulez arrêter temporairement le fonctionnement de la bande, appuyer à nouveau pour reprendre le fonctionnement.
 - Appuyer sur **[STOP/EJECT]** (23) lorsque vous avez terminé, puis appuyer à nouveau pour ouvrir la porte de la cassette.
 - Appuyer sur **[F.FWD]** (22) ou **[RWD]** (21) pour démarrer l'enroulement rapide de la bande en avant ou en arrière.

ENREGISTREMENT SUR CASSETTE

1. Insérez la cassette dans la **[CASSETTE SLOT]** (18);
2. Effectuez la reproduction normale de la piste que vous voulez enregistrer;
3. Appuyez simultanément sur les touches **[RECORD]** (19) et **[PLAY]** (20) pour lancer l'enregistrement;
4. Une fois l'enregistrement terminé, appuyez sur la touche **[STOP]** (23) pour arrêter l'enregistrement.

FONCTIONNEMENT AUX-IN

1. Sélectionnez le mode "AUX" en utilisant le bouton **[MODE]** (2);
2. Utiliser un câble mâle vers un câble jack mâle de 3,5 mm (non fourni) pour connecter un périphérique audio externe à la **[AUX-IN SOCKET]** (5).

Remarque: La commande de la musique (lecture, pause, etc.) doit être effectuée à partir de cet appareil externe.

FONCTIONNEMENT DE L'USB

1. Sélectionnez le mode "USB" en utilisant le bouton **[MODE]** (2);
2. Brancher un périphérique USB dans la **[USB PORT]** (3);
3. La lecture démarre automatiquement à partir de la première piste.

Remarque: Certains lecteurs mp3 peuvent ne pas être en mesure de jouer via la prise USB. ce n'est pas une défaut du système.

Remarque: Pour éviter d'endommager la clé USB, retirez-la uniquement lorsque la radio est éteinte.

FONCTIONNEMENT DE LA CARTE SD

1. Sélectionnez le mode "SD" en utilisant le bouton **[MODE]** (2);
2. Brancher un périphérique SD dans la **[SD PORT]** (4);
3. La lecture démarre automatiquement à partir de la première piste.

Remarque: Pour éviter d'endommager la carte SD, retirez-la uniquement lorsque la radio est éteinte.

FONCTIONNEMENT DU BLUETOOTH

1. Sélectionnez le mode "BT" en utilisant le bouton **[MODE]** (2);
2. Connectez votre appareil portable Bluetooth à l'ID Bluetooth affiché comme "HIF-8892EBT";
3. Vous pouvez maintenant transférer la musique sur le HIF-8892EBT.

Remarque: Le contrôle de la musique (lecture, pause, etc.) doit être effectué depuis votre dispositif externe.

MODE REPEAT

Pendant la lecture, appuyez plusieurs fois **[PLAY MODE]** (16) pour sélectionner:

- Repeat-One: La piste en cours est lu en boucle.
- Repeat-Folder: Le dossier en cours de lecture en continu.
- Repeat-All: Toutes les pistes seront lues en continu.
- Random: Les pistes sont lues de manière aléatoire.
- Intro: Toutes les pistes sont lues pendant 10 secondes.

ENCODAGE USB DIRECT

Remarque:

- La vitesse d'enregistrement est de 1:1.
- Aucun titre de chanson ne sera enregistré pendant le mode d'encodage.
- Pour éviter d'endommager la mémoire USB, retirez-la uniquement lorsque la radio est éteinte.

ENCODAGE DE FM, TOURNE-DISQUES, CASSETTE, BLUETOOTH ET AUX

1. Branchez la clé USB dans la **[USB PORT]** (3);
2. Effectuez la reproduction normale de la piste que vous voulez encoder et enregistrer;
3. Appuyez le bouton **[RECORD]** (14) pour lancer l'encodage. L'écran affichera "REC";
4. Une fois l'enregistrement terminé, appuyez sur le bouton **[RECORD]** (14) pour arrêter l'enregistrement.

ENCODAGE DE CD

1. Branchez la clé USB dans la **[USB PORT]** (3);
2. Lancer la lecture normale du CD que vous souhaitez encoder;
3. Une fois que le disque est chargé, appuyez le bouton **[RECORD]** (14);
4. Appuyez plusieurs fois sur les boutons **[SKIP - / +]** (10/11) pour sélectionner l'option d'encodage désirée:
 - REC-ONE: Sélectionnez pour enregistrer uniquement la piste en cours;
 - REC-DIRECTORY: Sélectionnez pour enregistrer le dossier entier;
 - REC-ALL: Sélectionnez pour enregistrer toutes les pistes du CD.
5. Appuyez le bouton **[RECORD]** (14) pour confirmer;
6. La lecture s'arrêtera et redémarrera automatiquement et l'écran affichera "REC". L'encodage est en train de se conclure;
7. Appuyez sur le bouton **[RECORD]** (14) pour terminer l'enregistrement.

Remarque: Une fois l'encodage est terminé, l'appareil arrête automatiquement la lecture et l'encodage.

EFFACER PASSAGES DU SUPPORT USB

1. Lancer la lecture normale de la piste de la piste que vous souhaitez effacer;
2. Pendant la reproduction, appuyez et maintenez enfoncé la touche **[DELETE]** (14);
3. Appuyez plusieurs fois sur les boutons **[SKIP - / +]** (10/11) pour sélectionner l'option désirée:
 - DEL-ONE: Sélectionnez pour effacer uniquement la piste en cours;
 - DEL-DIRECTORY: Sélectionnez pour effacer le dossier entier;
 - DEL-ALL: Sélectionnez pour effacer toutes les pistes du support USB.
4. Appuyez le bouton **[DELETE]** (14) pour confirmer.

CARACTERISTIQUES TECHNIQUES

Source d'énergie:	ACDC 12V= 1A.
Couverture de radiofréquence	
FM:	87.5 - 108 MHz.
Haut-parleur	
Puissance:	2 x 4 Watt RMS
Général	
Aux-In:	Prise 3.5mm jack.
Sortie audio:	Prises RCA (L+R).
Sortie écouteur:	Prise 3.5mm jack.
Puissance maximale rayonnée:	< 4 dBm (2.5 mW) (Bluetooth).
Version Prise USB:	USB 3.0, max. 32GB.
Version Prise SD:	max. 32GB.

Les spécifications peuvent être modifiées sans avis préalable.

ATTENTION



Le symbole "point d'exclamation" à l'intérieur d'un triangle avertit l'utilisateur que d'importantes instructions d'utilisation et de maintenance sont contenues dans le mode d'emploi.



Le symbole "éclair" à l'intérieur d'un triangle sert à avertir l'utilisateur de la présence du courant à l'intérieur de l'appareil qui pourrait constituer un risque.



Afin de minimiser les risques, ne pas ouvrir le boîtier ni ôter le dos de l'appareil. En case de panne, faites appel aux techniciens qualifiés pour les réparations. L'appareil ne renferme aucune pièce réparable par l'utilisateur.

230v~



Cet appareil a été conçu pour une tension d'alimentation de 230V ~ 50Hz. Débranchez la prise de courant quand on prévoit de ne pas utiliser l'appareil pendant un certain temps.



Mettez l'appareil sous tension seulement après avoir vérifié que tous les raccordements soient corrects.



L'unité ne doit pas être exposée à l'humidité ou à la pluie.

L'appareil doit être gardé dans un endroit suffisamment ventilé. Ne le gardez jamais par exemple près des rideaux, sur un tapis ou dans des meubles, tels qu'une bibliothèque.



L'unité ne doit pas être exposée à la lumière directe du soleil ou à des sources de chaleur.

COMMENT ÉLIMINER CE PRODUIT

(déchets d'équipements électriques et électroniques)



Ce symbole sur le produit ou sa documentation indique qu'il ne doit pas être éliminé en fin de vie avec les autres déchets ménagers. L'élimination incontrôlée des déchets pouvant porter préjudice à l'environnement ou à la santé humaine, veuillez le séparer des autres types de déchets et le recycler de façon responsable. Vous favoriserez ainsi la réutilisation durable des ressources matérielles. Les particuliers sont invités à contacter le distributeur leur ayant vendu le produit ou à se renseigner auprès de leur mairie pour savoir où et comment ils peuvent se débarrasser de ce produit afin qu'il soit recyclé en respectant l'environnement. Les entreprises sont invitées à contacter leurs fournisseurs et à consulter les conditions de leur contrat de vente. Ce produit ne doit pas être éliminé avec les autres déchets commerciaux.

POSIZIONE DEI CONTROLLI

1. POWER ON-OFF / VOLUME KNOB (ACCENSIONE-SPEGNIMENTO / CONTROLLO DEL VOLUME)
2. MODE BUTTON (SELETTORE FUNZIONE)
3. USB PORT (PORTA USB)
4. SD CARD PORT (PORTA SD-CARD)
5. AUX-IN (INGRESSO AUX)
6. CD DOOR (PORTA CD)
7. CD OPEN-CLOSE (APRIRE-CHIUDERE SPORTELLO CD)
8. PLAY / PAUSE
9. STOP
10. SKIP - / REWIND
11. SKIP + / FAST FORWARD
12. PREVIOUS ALBUM / PRESET - (STAZIONE MEMORIZZATA -)
13. NEXT ALBUM / PRESET + (STAZIONE MEMORIZZATA +)
14. RECORD / DELETE (REGISTRARE / ELIMINARE)
15. SCAN / FM STEREO / ID3 TAG ON-OFF (SCANSIONE AUTOMATICA)
16. PLAY MODE / PRESET SAVING / CLOCK SETTING / PROGRAM (MODALITÀ DI RIPRODUZIONE / SALVARE STAZIONI RADIO / IMPOSTAZIONE OROLOGIO)
17. TIMER / SLEEP TIMER
18. CASSETTE DOOR (PORTA CASSETTE)
 19. RECORD (REGISTRAZIONE SU CASSETTA)
 20. PLAY
 21. REWIND
 22. FAST FORWARD
 23. STOP / OPEN CASSETTE DOOR (APRIRE SPORTELLO CASSETTA)
 24. PAUSE
25. HEADPHONES OUT (USCITA CUFFIE)
26. LINE OUT (USCITA AUDIO)
27. DC CORD PLUG (CONNETTORE DC)
28. SPEAKERS OUTPUT (USCITA ALTOPARLANTI)
29. ANTENNA
30. 45/78 RPM DISC ADAPTOR (ADATTATORE PER DISCHI 45/78 RPM)
31. LIFT LEVER (LEVA DI SOLLEVAMENTO)
32. AUTOSTOP SWITCH (SELETTORE AUTOSTOP)
33. SPEED SELECTOR (SELETTORE VELOCITÀ)
34. TONE ARM (BRACCIO DI LETTURA)
35. MUTE

PRECAUZIONI

- **ISTRUZIONI** - Tutte le istruzioni di sicurezza e funzionamento devono essere lette prima di usare la radio. Il manuale deve essere mantenuto per futuri utilizzi.
- **AVVERTIMENTI** - Tutti gli avvertimenti sul prodotto e nel manuale d'istruzioni devono essere letti e rispettati.
- **ACQUA E UMIDITÀ** - L'apparecchio non deve essere usato vicino a liquidi o in locali con alta percentuale di umidità.
- **VENTILAZIONE** - L'apparecchio deve essere situato in modo che non si interferisca con la propria ventilazione.
- **CALORE** - L'apparecchio deve essere situato lontano da fonti di calore come radiatori, stufe o altri prodotti che producono calore.
- **ALIMENTAZIONE** - La radio deve essere collegata ad una fonte di alimentazione con le specifiche descritte nel manuale d'istruzioni o sul prodotto.
- **PROTEZIONE DEL CAVO D'ALIMENTAZIONE** - Il cavo d'alimentazione deve essere posizionato in modo da non venir danneggiato (schiacciato, tagliato, ...).
- **ENTRATA DI OGGETTI E LIQUIDI** - Fare attenzione a non fare entrare liquidi o oggetti dalle fessure della radio.
- **DANNI CHE RICHIEDONO ASSISTENZA**

La radio deve essere controllata da personale qualificato in caso di:

- Il cavo d'alimentazione o il connettore è stato danneggiato;
 - Oggetti o liquidi sono entrati all'interno della radio;
 - La radio è stata esposta alla pioggia;
 - L'apparecchio è caduto o l'involucro è stato danneggiato;
 - La radio non funziona correttamente.
- **REVISIONE** - L'utente non deve cercare di riparare la radio oltre a quanto descritto nel manuale. Tutte le riparazioni devono essere eseguite da personale qualificato.

Nota: Se il display non funziona correttamente o non reagisce ai controlli, questo può essere dovuto a scariche elettrostatiche. Spegnerla radio, disconnetterla dalla presa, rimuovere tutte le batterie e riconnettere dopo qualche secondo.

FONTI DI ALIMENTAZIONE

CORRENTE ALTERNATA: Puoi alimentare la tua radio connettendo il cavo di alimentazione nel connettore DC (27) e ad una presa elettrica AC.

Verifica che il voltaggio della radio corrisponda a quello della tua rete di alimentazione. Assicurarsi che il cavo sia inserito completamente nel connettore.

IMPOSTARE L'ORARIO

Quando la radio é spenta:

1. Tenere premuto il tasto **[CLOCK]** (16);
2. Utilizzare i tasti **[SKIP -/+]** (10/11) per selezionare visualizzazione 12 o 24h;
3. Premere **[CLOCK]** (16) per confermare;
4. Utilizzare i tasti **[SKIP -/+]** (10/11) per selezionare l'ora corretta;
5. Premere **[CLOCK]** (16) per confermare;
6. Utilizzare i tasti **[SKIP -/+]** (10/11) per selezionare i minuti corretti;
7. Premere **[CLOCK]** (16) per confermare.

SVEGLIA

Quando la radio é spenta:

1. Premere il tasto **[TIMER]** (17);
2. Utilizzare i tasti **[SKIP -/+]** (10/11) per scegliere l'ora desiderata;
3. Premere **[TIMER]** (17) per confermare.
4. Utilizzare i tasti **[SKIP -/+]** (10/11) per scegliere i minuti desiderati;
5. Premere **[TIMER]** (17) per confermare.
6. Ripetere i passi da 2 a 5 per impostare l'orario di spegnimento;
7. Utilizzare i tasti **[SKIP -/+]** (10/11) per scegliere la modalità desiderata;
8. Premere **[TIMER]** (17) per confermare;
9. Utilizzare i tasti **[SKIP -/+]** (10/11) per regolare il livello del volume desiderato;
10. Premere **[TIMER]** (17) per confermare.

ATTIVARE / DISATTIVARE LE IMPOSTAZIONI DELLA SVEGLIA

Per attivare / disattivare le impostazioni, quando la radio è spenta, premere ripetutamente il tasto **[TIMER]** (17).

SLEEP TIMER

Il timer sleep consente di spegnere automaticamente la radio dopo un determinate period di tempo. Quando la radio é accesa, premere ripetutamente il tasto **[SLEEP]** (17) per scegliere il timer desiderato.

Nota: Per rimuovere il timer di spegnimento scegliere l'opzione "Sleep OFF".

UTILIZZO DELLA RADIO

1. Premere il tasto **[POWER]** (1) per accendere l'apparecchio;
2. Selezionare la modalità premendo ripetutamente il tasto **[MODE]** (2);
3. (Vedi istruzioni dettagliate per ogni sorgente nei prossimi capitoli);
4. Regolare il Volume con il **[VOLUME KNOB]** (1) al livello desiderato;
5. Per spegnere la radio premere il tasto **[POWER]** (1).

Nota: Quando nessun suono è riprodotto, la radio si spegne automaticamente dopo 10 minuti.

GIRADISCHI

1. Selezionare la modalità "PHONO" usando il tasto **[MODE]** (2);
2. Posizionare un disco sul giradischi. Posizionare l'adattatore EP sul perno centrale quando si usano dischi EP 45 giri;
3. Regolare il **[SPEED SELECTOR]** (33) su 33, 45 o 78 giri, a seconda del disco utilizzato;
4. Rilasciare il fissaggio del braccio della testina di lettura, e rimuovere il cappuccio di protezione dalla puntina;
5. Sollevare il **[TONE ARM]** (34) con la **[LIFT LEVER]** (31) ;
6. Posizionare il **[TONE ARM]** (34) all'inizio del disco, o all'inizio di un brano particolare;
7. Abbassare con delicatezza il **[TONE ARM]** (34) sul disco con la **[LIFT LEVER]** (31) per iniziare la lettura;
8. Quando il disco giunge al termine, il piatto si fermerà automaticamente. Per fermare manualmente il piatto durante la lettura, alzare il **[TONE ARM]** (34) e riportarlo sull'appoggio. Il giradischi si fermerà.

Note: Non girare il piatto manualmente.

Quando l'unità viene spostata o trasportata:

- Bloccare il **[TONE ARM]** (34) con il fissaggio del braccio.
- Posizionare il cappuccio protettivo sulla puntina (anche quando non è in uso).

ASCOLTO DELLA RADIO

1. Selezionare la modalità "TUNER" usando il tasto **[MODE]** (2);
2. Regolare la stazione desiderata con i tasti **[SKIP +/-]** (10/11) oppure tenere premuto (2 secondi) il tasto per scansionare la prossima/precedente stazione radio disponibile.

Nota: Per una miglior ricezione ri-orientare l'antenna (29).

MEMORIZZAZIONE AUTOMATICA DELLE STAZIONI RADIO:

Premere il tasto **[SCAN]** (15), la radio avvierà la scansione automatica. Durante il processo la radio salverà le stazioni nella memoria.

MEMORIZZARE STAZIONI PREFERITE

È possibile memorizzare 30 stazioni FM tra I preferiti.

1. Sintonizzare la stazione che si vuole memorizzare come spiegato in precedenza;
2. Tenere premuto il tasto **[PRESET]** (16);
3. Scegliere il numero di preferito con i tasti **[SKIP +/-]** (10/11);
4. Premere il tasto **[PRESET]** (16) per confermare.

Premere i tasti **[PRESET +/-]** (12/13) per richiamare una stazione preferita.

RIPRODUZIONE DI UN COMPACT DISC

1. Selezionare la modalità "CD" ruotando il tasto **[MODE]** (2);
2. Aprire il **[CD DOOR]** (6) con il tasto **[OPEN/CLOSE]** (7) e inserire un CD con la pellicola rivolta verso l'alto.
3. Chiudere il **[CD DOOR]** (6). Il disco viene caricato e la riproduzione inizierà automaticamente dal primo brano.

PROGRAMMAZIONE DI UN CD

È possibile programmare fino a 99 tracce per la riproduzione in qualsiasi ordine di un CD-MP3 (20 per CD classici).

1. Arrestare la riproduzione con il tasto **[STOP]** (9);
2. Premere il tasto **[PROGRAM]** (16), "P01" comparirà sul display LCD;
3. Selezionare la traccia desiderata premendo i tasti **[SKIP -/ +]** (10/11);
4. Premere il tasto **[PROGRAM]** (16) per memorizzare la traccia;
5. Ripetere i punti 3 e 4 per memorizzare tracce aggiuntive nella memoria;
6. Quando tutte le tracce desiderate sono state programmate, premere il tasto **[PLAY]** (8) per riprodurre il disco nell'ordine assegnato.

Nota: Premere due volte il tasto **[STOP]** (9) per cancellare la programmazione.

ASCOLTO DI CASSETTE

1. Seleziona la modalità "TAPE" usando il tasto **[MODE]** (2);
2. Premi **[EJECT]** (23) per aprire lo **[CASSETTE SLOT]** (18) e inserisci la cassetta;
3. Chiudi lo **[CASSETTE SLOT]** (18);
4. Premi **[PLAY]** (20) per fare partire la riproduzione.
 - Premi **[PAUSE]** (24) quando vuoi interrompere temporaneamente la riproduzione, premi nuovamente per riprendere.
 - Premi **[STOP/EJECT]** (23) quando hai finite, premi nuovamente per aprire lo sportello e rimuovere la cassetta.
 - Premi **[F.FWD]**(22) o **[RWD]**(21) per avanzare o riavvolgere velocemente il nastro.

REGISTRAZIONE SU CASSETTA

1. Inserire la cassetta nello **[CASSETTE SLOT]** (18);
2. Eseguire la riproduzione normale della traccia che si desidera registrare;
3. Premere contemporaneamente i pulsanti **[RECORD]** (19) e **[PLAY]** (20) per avviare la registrazione;
4. Per interrompere la registrazione, premere il pulsante **[STOP]** (23).

ASCOLTO MUSICA DA INGRESSO AUX-IN

1. Selezionare la modalità "AUX" usando il tasto **[MODE]** (2);
2. Usa un cavo "maschio - maschio" 3.5mm jack (non incluso) per connettere un dispositivo esterno al **[AUX-IN SOCKET]** (5).

Note: Il controllo della musica (play, ecc) deve essere fatto tramite il dispositivo esterno.

ASCOLTO MUSICA DA MEMORIA USB

1. Seleziona la modalità "USB" premendo ripetutamente il tasto **[MODE]** (2);
2. Inserire una memoria USB nella **[PORTA USB]** (7);
3. La riproduzione partirà automaticamente dal primo brano.

Nota: Alcuni lettori MP3 potrebbero non essere capaci di riprodurre i file tramite la presa USB. Questo non è dovuto ad un malfunzionamento del sistema.

Nota: Per evitare danni alla memoria USB, rimuoverla solo quando la radio è spenta.

ASCOLTO MUSICA DA MEMORIA SD

1. Seleziona la modalità "SD" premendo ripetutamente il tasto **[MODE]** (2);
2. Inserire una memoria SD nella **[SD PORT]** (4);
3. La riproduzione partirà automaticamente dal primo brano.

Nota: Per evitare danni alla memoria SD, rimuoverla solo quando la radio è spenta.

FUNZIONE BLUETOOTH

1. Selezionare la modalità "BT" usando il tasto **[MODE]** (2);
2. Connettere il proprio dispositivo Bluetooth all'ID Bluetooth "HIF-8892EBT";
3. Ora è possibile trasferire la musica al HIF-8892EBT.

Nota: Il controllo della musica (play, ecc) deve essere fatto sul dispositivo esterno.

MODALITÀ RIPETIZIONE

Durante la riproduzione, premere ripetutamente **[PLAY MODE]** (16) per selezionare:

- Repeat-One: La traccia corrente sarà riprodotta continuamente.
- Repeat-Folder: La cartella corrente sarà riprodotta continuamente.
- Repeat-All: Tutte le tracce saranno riprodotte continuamente.
- Random: Le tracce sono riprodotte in modo casuale.
- Intro: Tutte le tracce sono riprodotte per 10 secondi.

CODIFICA DIRETTA SU USB

Osservazioni:

- La velocità di registrazione è 1:1.
- Nessun titolo del brano verrà registrato durante la modalità di codifica.
- Per evitare danni alla memoria USB, rimuoverla solo quando la radio è spenta.

CODIFICARE DA FM, GIRADISCHI, CASSETTA, BLUETOOTH E AUX

1. Inserire la chiavetta USB nell'apposita **[USB PORT]** (3);
2. Effettuare la riproduzione normale della traccia che si vuole codificare e registrare;
3. Premere il tasto **[RECORD]** (14) per avviare la codifica. Il display mostrerà "REC";
4. Al termine della registrazione, premere il tasto **[RECORD]** (14) per interrompere la registrazione.

CODIFICA DA CD

1. Inserire la memoria USB nell'apposita **[USB PORT]** (3);
2. Avviare la riproduzione normale del CD da codificare e registrare;
3. Una volta terminata la messa a fuoco, premere il tasto **[RECORD]** (14);
4. Premere ripetutamente i tasti **[SKIP +/-]** (10/11) per selezionare l'opzione di registrazione desiderata tra:
 - REC-ONE: Selezionare per registrare solo la traccia corrente;
 - REC-DIRECTORY: Selezionare per registrare l'intera cartella;
 - REC-ALL: Selezionare per registrare tutti i brani del CD.
5. Confermare premendo il tasto **[RECORD]** (14);
6. La riproduzione si stopperà e ripartirà automaticamente, nel display apparirà la scritta "REC". È ora in esecuzione la codifica della traccia;
7. Premere il tasto **[RECORD]** (14) quando si desidera terminare la registrazione.

Nota: Dopo il completamento della codifica, l'apparecchio interromperà la riproduzione e la registrazione automaticamente.

CANCELLARE BRANI DAL SUPPORTO USB

1. Avviare la riproduzione normale della traccia da eliminare;
2. Durante la riproduzione tenere premuto il tasto **[DELETE]** (14);
3. Premere ripetutamente i tasti **[SKIP +/-]** (10/11) per selezionare l'opzione di cancellazione desiderata tra:
 - DEL-ONE: Selezionare per cancellare solo la traccia corrente;
 - DEL-DIRECTORY: Selezionare per cancellare l'intera cartella;
 - DEL-ALL: Selezionare per cancellare tutti i brani della memoria USB.
4. Confermare premendo il tasto **[DELETE]** (14).

SPECIFICHE TECNICHE

Alimentazione:	DC 12V= 1A.
Copertura radiofrequenze	
FM:	87.5 - 108 MHz.
Altoparlante	
Potenza d'uscita:	2 x 4 Watt RMS.
Generali	
Ingresso Aux-In:	3.5mm jack.
Uscita audio:	Connettori RCA (L+R).
Uscita cuffie:	3.5mm jack.
Potenza massima irradiata (Bluetooth):	< 4 dBm (2.5 mW).
Versione Porta USB:	USB 3.0, max. 32GB.
Versione presa SD:	max. 32GB.

Le specifiche e il design sono soggetti a possibili modifiche senza preavviso a causa di miglioramenti.

ATTENZIONE



Il punto esclamativo all'interno di un triangolo avverte l'utente che il libretto d'istruzioni contiene delle importanti istruzioni per l'uso e la manutenzione.



Il simbolo del fulmine all'interno di un triangolo avverte l'utente della presenza di una pericolosa tensione all'interno dell'apparecchio.



Per ridurre i rischi di scosse elettriche, non aprire l'apparecchio. L'apparecchio non contiene parti riparabili dall'utente. In caso di guasto fare appello a tecnici qualificati per le riparazioni.

230v~



Questo apparecchio è stato progettato per funzionare a 230V ~ 50Hz. Se non si intende utilizzare l'apparecchio per un lungo periodo di tempo, rimuovere la spina dalla presa di corrente.



Utilizzare l'apparecchio solo dopo aver verificato che tutte le connessioni siano state eseguite correttamente.



Non esporre l'apparecchio alla pioggia o all'umidità.

Posizionare l'apparecchio in un luogo sufficientemente ventilato. Evitare di sistemarlo vicino a tende, sul tappeto o all'interno di un mobile quale, ad esempio, una libreria.



Non esporre l'apparecchio alla luce diretta del sole o a fonti di calore.

CORRETTO SMALTIMENTO DEL PRODOTTO (rifiuti elettrici ed elettronici)



Il marchio riportato sul prodotto e sulla sua documentazione indica che il prodotto non deve essere smaltito con altri rifiuti domestici al termine del ciclo di vita. Per evitare eventuali danni all'ambiente o alla salute causati dall'inopportuno smaltimento dei rifiuti, si invita l'utente a separare questo prodotto da altri tipi di rifiuti e di riciclarlo in maniera responsabile per favorire il riutilizzo sostenibile delle risorse materiali. Gli utenti domestici sono invitati a contattare il rivenditore presso il quale è stato acquistato il prodotto o l'ufficio locale preposto per tutte le informazioni relative alla raccolta differenziata e al riciclaggio per questo tipo di prodotto. Gli utenti aziendali sono invitati a contattare il proprio fornitore e verificare i termini e le condizioni del contratto di acquisto. Questo prodotto non deve essere smaltito unitamente ad altri rifiuti commerciali.

LOCALIZACIÓN DE LOS CONTROLES

1. POWER ON-OFF / VOLUME KNOB (ENCENDER-APAGAR / CONTROL DE VOLUMEN)
2. MODE BUTTON (SELECTOR DE FUNCIÓN)
3. USB PORT (TOMA USB)
4. SD CARD PORT (TOMA TARJETA SD)
5. AUX-IN (ENTRADA AUX)
6. CD DOOR (PUERTA CD)
7. CD OPEN-CLOSE (ABRIR-CERRAR PUERTA CD)
8. PLAY / PAUSE
9. STOP
10. SKIP - / REWIND
11. SKIP + / FAST FORWARD
12. PREVIOUS ALBUM / PRESET - (EMISORAS PRESINTONIZADAS -)
13. NEXT ALBUM / PRESET + (EMISORAS PRESINTONIZADAS +)
14. RECORD / DELETE (CODIFICAR / ELIMINAR)
15. SCAN / FM STEREO / ID3 TAG ON-OFF (BUSQUEDA AUTOMATICA)
16. PLAY MODE / PRESET SAVING / CLOCK SETTING / PROGRAM (MODO DE REPRODUCCIÓN / GUARDAR EMISORAS / AJUSTE DEL RELOJ)
17. TIMER / SLEEP TIMER
18. CASSETTE DOOR (PUERTA CASETE)
 19. RECORD (GRABACIÓN CASETA)
 20. PLAY
 21. REWIND
 22. FAST FORWARD
 23. STOP / OPEN CASSETTE DOOR (ABRIR PUERTA CASETE)
 24. PAUSE
25. HEADPHONES OUT (SALIDA DE AURICULARES)
26. LINE OUT (SALIDA AUDIO)
27. DC CORD PLUG (ENCHUFE CC)
28. SPEAKERS OUTPUT (SALIDA ALTAVOZ)
29. ANTENNA (ANTENA)
30. 45/78 RPM DISC ADAPTOR
31. LIFT LEVER (PALANCA LEVANTADORA)
32. AUTOSTOP SWITCH (SELECTOR AUTOSTOP)
33. SPEED SELECTOR (SELECTOR DE VELOCIDAD)
34. TONE ARM (BRAZO DE LECTURA)
35. MUTE

INSTRUCCIONES DE SEGURIDAD

- **INSTRUCCIONES:** Debe leer las instrucciones de seguridad y de funcionamiento antes de utilizar la radio. Guarde el manual para futuras consultas.
- **ADVERTENCIAS:** Debe respetar todas las advertencias sobre el aparato y las instrucciones de funcionamiento.
- **AGUA Y HUMEDAD:** El aparato no debe usarse cerca de líquidos o en estancias donde haya mucha humedad.
- **VENTILACIÓN:** El aparato debe colocarse de manera que su ubicación o posición no impidan su propia ventilación.
- **CALOR:** El aparato debe mantenerse alejado de fuentes de calor como radiadores, estufas u otros electrodomésticos que desprendan calor.
- **FUENTE DE ALIMENTACIÓN:** La radio solamente debe conectarse a una fuente de suministro eléctrico del tipo descrito en las instrucciones de funcionamiento o según se indique en el aparato.
- **PROTECCIÓN DEL CABLE DE SUMINISTRO ELÉCTRICO:** Los cables de suministro eléctrico deben colocarse de manera que no puedan ser pisados o aplastados por objetos colocados sobre/contra ellos.
- **ENTRADA DE OBJETOS Y LÍQUIDOS:** Debe tener mucho cuidado de que no caigan objetos y de que no entren salpicaduras de líquidos dentro del aparato a través de las aberturas.
- **REPARACIÓN:** El usuario no debe intentar reparar el aparato más allá de lo descrito en el manual de instrucciones de funcionamiento. Cualquier reparación debe ser realizada por personal técnico cualificado.

Nota: Si la pantalla no se muestra correctamente o los controles no funcionan, esto podría deberse a una descarga electrostática. Apague, desenchufe el cable de corriente alterna (CA) y saque todas las pilas; a continuación, vuelva a encender el aparato después de unos segundos.

FUENTES DE ENERGÍA

CORRIENTE ALTERNA: Puede utilizar su equipo estéreo conectando el cable de corriente en la entrada de CC (27) situada en la parte trasera del aparato y el otro extremo a una toma CA en la pared.

Compruebe que la tensión de su aparato sea la misma que la que se usa en su zona. Asegúrese de que el cable de corriente esté conectado correctamente al aparato.

CONFIGURACION DE HORA

Cuando la radio está apagada:

1. Pulse y mantenga el botón **[CLOCK]** (16);
2. Use los botones **[SKIP +/-]** (10/11) para seleccionar 12 o 24h;
3. Pulse **[CLOCK]** (16) para confirmar;
4. Los dígitos de la hora parpadean en la pantalla. Use los botones **[SKIP +/-]** (10/11) para seleccionar la hora correcta;
5. Pulse **[CLOCK]** (16) para confirmar;
6. Use los botones **[SKIP +/-]** (10/11) para seleccionar los minutos correctos;
7. Pulse **[CLOCK]** (16) para confirmar.

CONFIGURACIÓN DE ALARMA

Cuando la radio está apagada:

1. Pulse el botón **[TIMER]** (17);
2. Use los botones **[SKIP +/-]** (10/11) para seleccionar la hora correcta;
3. Pulse **[TIMER]** (17) para confirmar;
4. Use los botones **[SKIP +/-]** (10/11) para seleccionar los minutos correctos;
5. Pulse **[TIMER]** (17) para confirmar;
6. Repita los pasos de 2 a 5 para ajustar la hora de apagado;
7. Use los botones **[SKIP +/-]** (10/11) para seleccionar el modo de alarma;
8. Pulse **[TIMER]** (17) para confirmar;
9. Use los botones **[SKIP +/-]** (10/11) para seleccionar el volumen deseado;
10. Pulse **[TIMER]** (17) para confirmar.

ACTIVAR / DESACTIVAR LA CONFIGURACIÓN DE LA ALARMA:

Para activar / desactivar las configuraciones, en el modo standby, presione el botón **[TIMER]** (17).

SLEEP TIMER (TEMPORIZADOR DE APAGADO)

El botón sleep timer permite que la radio se apague automáticamente después de un período de tiempo preestablecido. Cuando la radio está encendida, presione repetidamente el botón **[SLEEP]** (17) para elegir el temporizador deseado.

Nota: Para eliminar el temporizador de apagado, seleccione "Sleep OFF".

USO DE LA RADIO

1. Pulse el botón **[POWER]** (1) para encender la radio;
2. Seleccione la fuente de audio deseada con el botón **[MODE]** (2);
3. (Consulte las instrucciones detalladas para cada fuente en los siguientes capítulos);
4. Ajuste el volumen al nivel deseado mediante el **[VOLUME KNOB]** (1);
5. Para apagar la radio, pulse el botón **[POWER]** (1).

Nota: Cuando no se produce sonido, la unidad se apagará automáticamente después de 10 minutos.

TOCADISCOS

1. Seleccione el modo "PHONO" usando el boton **[MODE]** (2);
2. Colocar un disco sobre el tocadiscos, sobre el eje central. Colocar el adaptador EP sobre el eje central cuando se escuchen discos EP de 17 cm (45 RPM);
3. Colocar el **[SPEED SELECTOR]** (33) en 33, 78 o 45 RPM segun el disco utilizado;
4. Soltar el cierre del brazo, y extraer la protección de la aguja;
5. Levantar el **[TONE ARM]** (34) con la **[LIFT LEVER]** (31);
6. Colocar el **[TONE ARM]** (34) en el inicio del disco, o en el inicio de una melodía particular;
7. Bajar con delicadeza el **[TONE ARM]** (34) sobre el disco con la **[LIFT LEVER]** (31) para iniciar la lectura;
8. Cuando la lectura del disco finalizará el plato se para. Para parar el plato durante la lectura, alce el **[TONE ARM]** (34) y devuélvalo al apoyo.

Nota: No girar el plato manualmente.

Cuando la unidad se mueve o transporta:

- Bloque el **[TONE ARM]** (34) con el cierre del brazo.
- Coloque protección de la aguja (incluso cuando no esté en uso).

FUNCIONAMIENTO DE LA RADIO

1. Seleccione el modo "TUNER" usando el boton **[MODE]** (2);
2. Ajuste la frecuencia de la emisora deseada pulsando los botones **[SKIP +/-]** (10/11) o pulse y mantenga pulsado (2 segundos) el botón y buscará la próxima emisora disponible.

Nota: Para una mejor recepción, reoriente la antena (29).

BUSQUEDA AUTOMÁTICO:

Pulse el botón **[SCAN]** (15) para iniciar la búsqueda. Durante el proceso la radio guardará las estaciones secuencialmente en la memoria.

PRESINTONIZAR EMISORAS

Hay 30 emisoras presintonizadas para FM.

1. Ajuste la frecuencia de la emisora deseada como se explicó anteriormente;
 2. Pulse y mantenga el botón **[PRESET]** (16);
 3. Elija el número de emisora presintonizada usando los botones **[SKIP +/-]** (10/11);
 4. Pulse el botón **[PRESET]** (16) para confirmar.
- Use los botones **[PRESET +/-]** (12/13) para seleccionar una estación presintonizada.

REPRODUCCIÓN DE UN CD

1. Seleccione el modo "CD" girando el botón **[MODE]** (2);
2. Pulse el botón **[OPEN/CLOSE]** (7) para abrir la **[CD DOOR]** (6) y coloque un disco CD;
3. Cierre la **[CD DOOR]** (6). Una vez que el disco esté dentro, se realizará la exploración y la reproducción iniciará automáticamente desde la primera pista.

PROGRAMACIÓN DEL DISCO DE CD

Es posible programar un orden de reproducción para un máximo de 20 pistas de un CD o 99 de MP3.

1. Pulse **[STOP]** (9) para detener la reproducción;
2. Pulse **[PROGRAM]** (16); la pantalla mostrará "P01";
3. Seleccione la pista deseada mediante los botones **[SKIP -/ +]** (10/11);
4. Pulse **[PROGRAM]** (16) de nuevo para confirmar la pista deseada en el programa;
5. Repita los pasos 3 y 4 para añadir más pistas al programa de reproducción;
6. Cuando haya añadido todas las pistas al programa de reproducción pulse **[PLAY]** (8) para reproducir el disco en el orden que haya programado.

Nota: Pulse **[STOP]** (9) dos veces para cancelar el programa de reproducción.

FUNCIONAMIENTO DEL CASETE

1. Seleccione el modo "TAPE" usando el botón **[MODE]** (2);
2. Pulse **[EJECT]** (23) para abrir la puerta del **[CASSETTE SLOT]** (18) e inserte el casete;
3. Cierre la puerta del **[CASSETTE SLOT]** (18);
4. Pulse **[PLAY]** (20) para reproducir el casete.
 - Pulse **[PAUSE]** (24) cuando desee detener la reproducción de la cinta temporalmente, pulse de nuevo para reanudar la reproducción.
 - Pulse **[STOP/EJECT]** (23) al terminar, pulse de nuevo para abrir la puerta del compartimiento del casete.
 - Pulse **[F.FWD]** (22) o **[RWD]** (21) para iniciar el avance rápido o rebobinar.

GRABACION DE CASETE

1. Inserte el casete en la **[CASSETTE SLOT]** (18);
2. Realice la reproducción normal de la pista que desea grabar;
3. Presione simultáneamente los botones **[RECORD]** (19) y **[PLAY]** (20) para iniciar la grabación;
4. Para detener la grabación, presione el botón **[STOP]** (23).

FUNCIONAMIENTO MEDIANTE ENTRADA AUX- IN

1. Seleccione el modo "AUX" usando el boton **[MODE]** (2);
2. Use un conector jack macho macho de 3,5mm (no incluido) para conectar cualquier dispositivo de audio externo mediante la **[AUX-IN SOCKET]** (5).

Nota: El control de la reproducción (play, pause, etc.) ha de realizarse desde su dispositivo externo.

FUNCIONAMIENTO MEDIANTE DISPOSITIVO USB

1. Seleccione el modo "USB" usando el boton **[MODE]** (2);
2. Conecte un dispositivo USB en la **[USB PORT]** (3);
3. La reproducción se iniciará automáticamente desde la primera pista.

Nota: Es posible que algunos reproductores de mp3 no puedan reproducirse a través del conector usb. esto no es un funcionamiento defectuoso del sistema.

Nota: Para evitar daños a la memori USB, quítela solo cuando la radio esté apagada.

FUNCIONAMIENTO MEDIANTE DISPOSITIVO SD

1. Seleccione el modo "SD" usando el boton **[MODE]** (2);
2. Conecte un dispositivo SD en la **[SD PORT]** (4);
3. La reproducción se iniciará automáticamente desde la primera pista.

Nota: Para evitar daños a la memoria SD, quítela solo cuando la radio esté apagada.

OPERACIÓN BLUETOOTH

1. Seleccione el modo "BT" usando el boton **[MODE]** (2);
2. Conecte su dispositivo portátil Bluetooth a la ID Bluetooth etiquetada como "HIF-8892EBT";
3. Ahora puede transferir la música al HIF-8892EBT.

Nota: El control de la música (reproducción, pausa, etc.) debe realizarse desde su dispositivo externo.

MODO REPETICIÓN

Durante la reproducción, presione repetidamente **[PLAY MODE]** (16) para seleccionar:

- Repeat-One: La pista actual se reproducirá repetidamente.
- Repeat-Folder: La carpeta actual se reproducirá continuamente.
- Repeat-All: Todas las pistas se reproducirán continuamente.
- Random: Las pistas se reproducen aleatoriamente.
- Intro: Todas las pistas se reproducirán durante 10 segundos.

CODIFICACIÓN USB DIRECTA

Observación:

- La velocidad de grabación es 1:1.
- No se grabará ningún título de canción durante el modo de codificación.
- Para evitar daños a la memoria USB, quítela solo cuando la radio esté apagada.

CODIFICACIÓN DE FM, TOCADISCOS, CASETE BLUETOOTH Y AUX:

1. Conecte la memoria USB en la **[USB PORT]** (3);
2. Realice la reproducción normal de la pista que desea codificar y grabar;
3. Pulse el botón **[RECORD]** (14) para comenzar a codificar. La pantalla mostrará "REC";
4. Una vez que la grabación termine, presione el botón **[RECORD]** (14) para detener la grabación.

CODIFICACIÓN DE CD

1. Conecte la memoria USB en la **[USB PORT]** (3);
2. Reproduzca según el procedimiento normal el CD que desea codificar y grabar;
3. Pulse el botón **[RECORD]** (14) una vez finalizada la búsqueda de foco;
4. Presione repetidamente los botones **[SKIP +/-]** (10/11) durante la reproducción para seleccionar la opción de codificación deseada:
 - REC-ONE: Seleccione para grabar solo la pista actual;
 - REC-DIRECTORY: Seleccione para grabar la carpeta completa;
 - REC-ALL: Seleccione para grabar todas las pistas del CD.
5. Pulse el botón **[RECORD]** (14) para confirmar;
6. La reproducción se detendrá y reiniciará automáticamente y en la pantalla mostrará "REC". La codificación está funcionando ahora;
7. Pulse la tecla **[RECORD]** (14) para interrumpir la grabación;

Nota: Una vez finalizada la codificación, la unidad detendrá la reproducción de forma automática.

ELIMINAR PISTAS DESDE USB

1. Reproduzca según el procedimiento normal la pista que desea eliminar;
2. Durante la reproducción presione y mantenga el botón **[DELETE]** (14);
3. Presione repetidamente los botones **[SKIP +/-]** (10/11) durante la reproducción para seleccionar la opción:
 - DEL-ONE: Seleccione para eliminar solo la pista actual;
 - DEL-DIRECTORY: Seleccione para eliminar la carpeta completa;
 - DEL-ALL: Seleccione para eliminar todas las pistas del dispositivo USB.
4. Pulse el botón **[DELETE]** (14) para confirmar.

ESPECIFICACIONES TÉCNICAS

Fuente de alimentación:	DC 12V= 1A.
Cobertura de radiofrecuencia	
FM:	87.5 - 108 MHz.
Altavoz	
potencia de salida:	2 x 4 Watt RMS
General	
Entrada Aux-In:	3.5mm jack.
Salida audio:	Conector RCA (L+R).
Salida Auriculares:	3.5mm jack.
Potencia máxima radiada (Bluetooth):	< 4 dBm (2.5 mW).
Versión Toma USB:	USB 3.0, max. 32GB.
Versión Toma SD:	max. 32GB.

Las características técnicas están sujetas a cambios sin aviso previo.

ATENCIÓN



El símbolo de exclamación dentro un triángulo tiene el objeto de advertir al usuario de la presencia de instrucciones importantes de funcionamiento y mantenimiento en la documentación adjunta con el equipo.



El símbolo del rayo con punta de flecha dentro de un triángulo advierte al usuario de la presencia de tensiones peligrosas en el equipo.



Para reducir los riesgos de descargas eléctricas, no retire la cubierta. La unidad no hay en su exterior componentes que pueda manipular el usuario. Encargue su reparación a personal cualificado.

230v~



Esta unidad funciona con 230V ~ 50Hz. Cuando el equipo vaya a estar un tiempo prolongado sin utilizarse, desenchufar el cable de alimentación.



No conecte la unidad hasta que no se hayan efectuado todas las otras conexiones.



La unidad no debería ser expuesta a lluvia o humedad.



La unidad se debe instalar de forma que su posición no le impida tener ventilación adecuada. Por ejemplo, el equipo no se debe colocar cerca de cortinas o sobre el tapete, ni en una instalación como puede ser un armario.

La unidad no debería ser expuesta a la luz solar directa ni a fuentes emisora de calor.

ELIMINACIÓN CORRECTA DE ESTE PRODUCTO (material eléctrico y electrónico de descarte)



La presencia de esta marca en el producto o en el material informativo que lo acompaña, indica que al finalizar su vida útil no deberá eliminarse junto con otros residuos domésticos. Para evitar los posibles daños al medio ambiente o a la salud humana que representa la eliminación incontrolada de residuos, separe este producto de otros tipos de residuos y recíclalo correctamente para promover la reutilización sostenible de recursos materiales. Los usuarios particulares pueden contactar con el establecimiento donde adquirieron el producto, o con las autoridades locales pertinentes, para informarse sobre cómo y dónde pueden llevarlo para que sea sometido a un reciclaje ecológico y seguro. Los usuarios comerciales pueden contactar con su proveedor y consultar las condiciones del contrato de compra. Este producto no debe eliminarse mezclado con otros residuos comerciales.

LOCALIZAÇÃO DOS CONTROLES

1. POWER ON-OFF / VOLUME KNOB (LIGAR-DESLIGAR / CONTROLE DE VOLUME)
2. MODE BUTTON (SELETOR DE FUNÇÕES)
3. USB PORT (PORTA USB)
4. SD CARD PORT (PORTA SD-CARD)
5. AUX-IN (ENTRADA AUX)
6. CD DOOR (PORTA CD)
7. CD OPEN-CLOSE (ABRIR-CERRAR PORTA CD))
8. PLAY / PAUSE
9. STOP
10. SKIP - / REWIND
11. SKIP + / FAST FORWARD
12. PREVIOUS ALBUM / PRESET -
13. NEXT ALBUM / PRESET +
14. RECORD / DELETE (CODIFICAR / ELIMINAR)
15. SCAN / FM STEREO / ID3 TAG ON-OFF (ESCANEAMENTO AUTOMÁTICO)
16. PLAY MODE / PRESET SAVING / CLOCK SETTING / PROGRAM (MODO DE REPRODUÇÃO (MEMORIZAR ESTAÇÕES RADIO / REGLAR RELÓGIO)
17. TIMER / SLEEP TIMER
18. CASSETTE DOOR (PORTA CASSETE)
 19. RECORD (ENREGISTRAR CASSETE)
 20. PLAY
 21. REWIND
 22. FAST FORWARD
 23. STOP / OPEN CASSETTE DOOR (ABRIR PORTA CASSETE)
 24. PAUSE
25. HEADPHONES OUT (SAIDA DE FONES DE OUVIDO)
26. LINE OUT (SAIDA AUDIO)
27. DC CORD PLUG (CONECTOR CC)
28. SPEAKERS OUTPUT (SAIDA PARA ALTOFALANTES)
29. ANTENNA (ANTENA)
30. 45/78 RPM DISC ADAPTOR
31. LIFT LEVER (ALAVANCA LEVANTADORA)
32. AUTOSTOP SWITCH (SELETOR AUTOSTOP)
33. SPEED SELECTOR (SELETOR VELOCIDADE)
34. TONE ARM (BRAÇO DE LEITURA)
35. MUTE

PRECAUÇÃO

- **INSTRUÇÕES** - Todas as instruções de segurança e operação devem ser lidas antes de utilizar o rádio. O manual deve ser guardado para referência futura.
- **AVISOS** - Todos os avisos no aparelho e nas instruções de operação devem ser respeitados.
- **ÁGUA E HUMIDADE** - O aparelho não deve ser usado perto de líquidos ou em locais com alto nível de umidade.
- **VENTILAÇÃO** - O aparelho deve estar situado de modo que a sua posição não interfira com a sua ventilação.
- **CALOR** - O aparelho deve estar situado longe de fontes de calor, como radiadores, fogões ou outros aparelhos que produzam calor.
- **FONTE DE ALIMENTAÇÃO** - O rádio deve ser conectado somente à fonte de alimentação do tipo descrito nas instruções ou conforme marcado no dispositivo.
- **PROTEÇÃO DO CABO DE ALIMENTAÇÃO** - Os cabos da alimentação devem ser roteados de forma que não possam ser pisados ou esmagados.
- **ENTRADA DE OBJETOS OU LÍQUIDOS** - Deve-se tomar cuidado para que objetos e líquidos não caiam no invólucro através das aberturas.
- **DANOS QUE REQUEREM SERVIÇO**

O aparelho deve ser reparado por pessoal qualificado quando:

- O cabo ou o conector da alimentação foi danificado;
 - Objetos ou líquidos caíram no rádio;
 - O aparelho foi exposto à chuva;
 - O aparelho caiu ou a caixa está danificada;
 - O aparelho não parece funcionar normalmente.
- **SERVIÇO** - O usuário não deve tentar reparar o aparelho além do descrito nas instruções. Toda a manutenção deve ser feita para pessoal qualificado.

Nota: Se o ecrã não funciona corretamente ou não reage à operação de qualquer controle pode ser devido à descarga eletrostática. Desligue, desconecte o cabo de alimentação e remova todas as baterias. Ligue-o novamente após alguns segundos.

ALIMENTAÇÃO

ALIMENTAÇÃO CA: Você pode alimentar o seu sistema estéreo conectando o adaptador CA/CC ao conector (27) e em uma tomada CA de parede.

Verifique que a voltagem nominal do seu aparelho corresponde à sua voltagem local. Certifique-se de que o cabo CA esteja totalmente inserido no aparelho.

DEFINIÇÃO DO RELÓGIO

Quando o rádio está desligado:

1. Pressione e segure **[CLOCK]** (16) para entrar no menu;
2. Use os botões **[SKIP +/-]** (10/11) para selecionar 12 ou 24h;
3. Confirme com o botão **[CLOCK]** (16);
4. Use os botões **[SKIP +/-]** (10/11) para ajustar a hora;
5. Confirme com o botão **[CLOCK]** (16);
6. Use os botões **[SKIP +/-]** (10/11) para ajustar os minutos;
7. Confirme com o botão **[CLOCK]** (16).

CONFIGURAÇÃO DO ALARME

Quando o rádio está desligado:

1. Pressione o botão **[TIMER]** (17) para entrar na configuração;
2. Use os botões **[SKIP +/-]** (10/11) para ajustar a hora;
3. Confirme com o botão **[TIMER]** (17);
4. Use os botões **[SKIP +/-]** (10/11) para ajustar os minutos;
5. Confirme com o botão **[TIMER]** (17);
6. Repita os passos de 2 à 5 para configurar a hora de desligamento.
7. Use os botões **[SKIP +/-]** (10/11) para ajustar o volume;
8. Confirme com o botão **[TIMER]** (17);
9. Use os botões **[SKIP +/-]**(10/11) para escolher o alarme (FM,CD,USB, SD);
10. Confirme com o botão **[TIMER]** (17);

ATIVAR / DESATIVAR AS CONFIGURAÇÕES DO ALARME:

No modo de espera, pressione repetidamente o botão **[TIMER]** (17) para selecionar "Alarm ON" ou "Alarm OFF".

TEMPORIZADOR

O temporizador desliga o rádio automaticamente após um tempo ajustável.

Quando o rádio está ligado, pressione repetidamente o botão **[SLEEP]** (17) para ajustar o temporizador desejado;

Nota: Para remover o temporizador, repita os passos acima e selecione "OFF".

USAR O RÁDIO

1. Pressione o botão **[POWER]** (1) para ligar o rádio;
2. Selecione a fonte de áudio desejada pressionando repetidamente o botão **[MODE]** (2);
3. (Por favor, veja instruções detalhadas para cada fonte nos capítulos seguintes);
4. Ajuste o volume com o **[VOLUME KNOB]** (1) ao nível desejado;
5. Para desligar o rádio, pressione o botão **[POWER]** (1).

Nota: Quando não houver som, a unidade se desligará automaticamente após 10 minutos.

FUNÇÃO TOCA-DISCOS

1. Selecione o modo “PHONO” pressionando o botão **[MODE]** (2) repetidamente;
2. Coloque um disco sobre o prato, enfiado no pino central. Coloque o adaptador EP no pino central se for tocar um disco EP de 17 cm;
3. Regule o **[SPEED SELECTOR]** (33) em 33 ou 45 rotações, em função do disco;
4. Solte o gancho do braço e retire a tampa de protecção da agulha;
5. Erga o **[TONE ARM]** (34) pela respectiva **[LIFT LEVER]** (31);
6. Coloque o **[TONE ARM]** (34) sobre o começo do disco ou o início da faixa que desejar;
7. Abaixee delicadamente o **[TONE ARM]** (34) sobre o disco, mediante a respectiva **[LIFT LEVER]** (31), para começar a tocar;
8. Quando terminar o disco, o toca-discos para automaticamente. Para parar manualmente um disco erga o **[TONE ARM]** (34) e devolva ao apoio.

Nota: Não pare ou gire o prato manualmente.

Quando a unidade se move ou è transporta:

- Bloqueie o **[TONE ARM]** (34) com o gancho do braço.
- Coloque a protecção da agulha (mesmo quando não estiver em uso).

FUNÇÃO DE RÁDIO

1. Selecione o modo “TUNER” pressionando o botão **[MODE]** (2) repetidamente;
2. Pressione os botões **[SKIP -/+]** (10/11) para seleccionar manualmente a frequência ou pressione e segure (2 segundos) para fazer escanear a próxima / anterior estação disponível.

Nota: Para uma melhor recepção, reorientee a antena (29).

MEMORIZAR ESTAÇÕES RÁDIO AUTOMATICAMENTE:

Pressione o botão **[SCAN]** (15) e o rádio irá escanear automaticamente o rádio. Durante o processo de escaneamento, o rádio salvará as estações seqüencialmente na memória.

PRESET

Existem 30 presets disponíveis para FM.

1. Defina a frequência da estação rádio desejada conforme explicado anteriormente;
2. Pressione e mantenha pressionado o botão **[PRESET]** (16) e ele exibirá “Save to P1” (“Salvar em P1”);
3. Escolha o número de pré-ajustes com o **[SKIP -/+]** (10/11);
4. Pressione o botão **[PRESET]**(16) e o display exibirá “Preset Stored” (“Guardado”). Use os botões **[PRESET -/+]** (12/13) para seleccionar uma estação memorizada.

FUNÇÃO DE CD-MP3

1. Selecione o modo “CD” pressionando o botão **[MODE]** (2) repetidamente;
2. Abra a **[CD DOOR]** (6) com o botão **[OPEN/CLOSE]** (7) e coloque um CD-MP3;
3. Feche a **[CD DOOR]** (6). A pesquisa de foco é realizada e a reprodução começará automaticamente a partir da primeira música.

PROGRAMAÇÃO

Até 99 músicas podem ser programadas (CD-MP3, 20 nos CD) para reprodução de discos em qualquer ordem.

1. Pare a reprodução pressionando **[STOP]** (9).
2. Pressione **[PROGRAM]** (16), o écran mostrará “P01” e piscará.
3. Selecione a música desejada usando os botões **[SKIP +/-]** (10/11).
4. Pressione **[PROGRAM]** (16) novamente para confirmar a música desejada na memória.
5. Repita os passos 3 e 4 para inserir músicas adicionais na memória do programa.
6. Quando todas as músicas desejadas foram programadas, pressione **[PLAY]** (8) para reproduzir o disco na ordem que você programou.

Nota: Pressione **[STOP]** (9) duas vezes para terminar a reprodução programada.

FUNÇÃO DE CASSETES

1. Selecione o modo “TAPE” pressionando o botão **[MODE]** (2) repetidamente;
2. Pressione **[EJECT]** (23) para abrir a **[CASSETTE SLOT]** (18) e insira a sua cassete;
3. Feche a **[CASSETTE SLOT]** (18);
4. Pressione **[PLAY]** (20) para começar a tocar a fita.
 - Pressione **[PAUSE]** (24) quando quiser interromper a reprodução temporariamente, pressione novamente para retomar reprodução;
 - Pressione **[STOP/EJECT]** (23) quando quiser terminar a reprodução, pressione novamente para abrir a porta do cassette;
 - Pressione **[F.FWD]** (22) ou **[RWD]** (21) para iniciar o enrolamento rápido da fita para frente ou para trás.

GRAVAÇÃO DE CASSETES

1. Insira o cassete no **[CASSETTE SLOT]** (18);
2. Realize a reprodução normal da fonte que você deseja gravar;
3. Pressione simultaneamente os botões **[RECORD]** (19) e **[PLAY]** (20) para iniciar a gravação;
4. Para interromper a gravação, pressione o botão **[STOP]** (23).

FUNÇÃO AUX-IN

1. Selecione o modo “AUX” pressionando o botão **[MODE]** (2) repetidamente;
2. Utilize um cabo “macho - macho” jack de 3,5 mm (não incluído) para ligar qualquer dispositivo de áudio externo à **[AUX-IN SOCKET]** (5).

Nota: O controlo da música (play, pausa, etc) deve ser feito no dispositivo externo.

FUNÇÃO USB

1. Selecione o modo “USB” pressionando o botão **[MODE]** (2) repetidamente;
2. Insira um dispositivo USB à **[USB PORT]** (3);
3. A reprodução começará automaticamente a partir da primeira música.

Nota: Alguns leitores de mp3 podem não conseguir reproduzir através da tomada USB. esta não é uma função defeituosa do sistema.

Nota: Para evitar danos à memória USB, remova-a somente quando o rádio estiver desligado.

FUNÇÃO SD

1. Selecione o modo “SD” pressionando o botão **[MODE]** (2) repetidamente;
2. Insira um dispositivo SD à **[SD PORT]** (4);
3. A reprodução começará automaticamente a partir da primeira música.

Nota: Para evitar danos à memória SD, remova-a somente quando o rádio estiver desligado.

BLUETOOTH

1. Selecione o modo “BT” pressionando o botão **[MODE]** (2) repetidamente;
2. Conecte seu dispositivo portátil Bluetooth ao ID Bluetooth “HIF-8892EBT”;
3. Agora você pode transferir a música para o seu HIF-8892EBT.

Nota: O controle de música (play, pause, etc) deve ser feito a partir do seu dispositivo externo.

REPEAT - RANDOM

Durante a reprodução pressione repetidamente o botão **[PLAY MODE]** (16) para seleccionar:

- REP-ONE: A música atual é reproduzida repetidamente.
- REP-FOLDER: Todas as músicas da pasta são reproduzidas repetidamente.
- REP-ALL: Todas as músicas são reproduzidas repetidamente.
- RANDOM: As músicas são reproduzidas aleatoriamente.
- INTRO: Todas as músicas são tocadas por 10 segundos.

CODIFICAÇÃO USB DIRETA

Observação:

- A velocidade de gravação é de 1: 1.
- Nenhum título de música será gravado durante a codificação.
- Para evitar danos à memória USB, remova-a somente quando o rádio estiver desligado.

CODIFICAR DE FM, TOCA-DISCOS, CASSETE, BLUETOOTH E AUX:

1. Insira um dispositivo USB à **[USB PORT]** (3);
2. Realize a reprodução normal da fonte que você deseja codificar e gravar;
3. Pressione o botão **[RECORD]** (14) para iniciar a codificação. O display mostrará "REC";
4. Quando o registro estiver concluído, pressione o botão **[RECORD]** (14) para interromper a gravação.

CODIFICAR DO CD:

1. Insira um dispositivo USB à **[USB PORT]** (3);
2. Realize a reprodução normal do CD que você deseja codificar e gravar;
3. Após a conclusão da busca de foco, pressione o botão **[RECORD]** (14);
4. Pressione repetidamente o botão **[SKIP +/-]** (10/11) para selecionar a opção de codificação desejada:
 - REC-ONE: Selecione para gravar somente a faixa atual;
 - REC-DIRECTORY: Selecione para gravar a pasta inteira;
 - REC-ALL: Selecione para gravar todas as faixas do CD.
5. Pressione o botão **[RECORD]** (14) para confirmar;
6. A reprodução irá parar e reiniciar automaticamente e no display "REC" piscará. A codificação está sendo executada agora.
7. Pressione o botão **[RECORD]** (14) para finalizar a gravação.

Nota: Após a conclusão da codificação, a unidade irá parar a reprodução e a codificação automaticamente.

APAGAR MÚSICAS DO USB

1. Realize a reprodução normal da faixa que você deseja excluir;
2. Durante a reprodução da faixa que você deseja excluir, pressione e segure **[DELETE]** (14).
3. Pressione repetidamente o botão **[SKIP +/-]** (10/11) para selecionar a opção de codificação desejada:
 - DEL-ONE: Selecione para gravar somente a faixa atual;
 - DEL-DIRECTORY: Selecione para gravar a pasta inteira;
 - DEL-ALL: Selecione para gravar todas as faixas do CD.
4. Pressione o botão **[DELETE]** (14) para confirmar.

ESPECIFICAÇÕES TÉCNICAS

Alimentação:	DC 12V= 1A.
Cobertura de radiofrequência	
FM:	87.5 - 108 MHz.
Alto-falante	
Potência de saída:	2 x 4 Watt RMS.
Geral	
Entrada Aux:	Conector 3.5mm jack.
Saida audio:	Conector RCA (L+R).
Saida de fones de ouvido:	conector 3.5mm jack.
Potência máxima radiada (Bluetooth):	< 4 dBm (2.5 mW).
Versão porta USB:	USB 3.0, max. 32GB.
Versão porta SD:	max. 32GB.

As especificações e o design estão sujeitos a possíveis modificações sem aviso devido a melhorias.

ATENÇÃO



O ponto de exclamação dentro de um triângulo avisa o utilizador que no livrete de instruções há importantes informações para a utilização e a manutenção.



O símbolo com o raio dentro de um triângulo avisa o utilizador que há tensão perigosa no interior do aparelho.

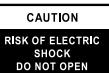

Para reduzir o risco de choque eléctrico, não abra o aparelho. O aparelho não contém peças que podem ser reparadas pelo utilizador. Em caso de defeitos, para a reparação, contacte um técnico qualificado.

230v~



Este aparelho foi projectado para funcionar com 230 V. ~ 50 Hz. Se o aparelho não for utilizado durante muito tempo, tire a ficha eléctrica da tomada de corrente.



Não exponha o aparelho à chuva nem à humidade.



Coloque o aparelho num local suficientemente ventilado. Evite colocá-lo perto de cortinas, em cima de alcatifas ou dentro de quaisquer móveis como por exemplo uma estante.



Não exponha o aparelho directamente à luz do sol nem a fontes de calor.

ELIMINAÇÃO CORRECTA DESTE PRODUTO

(Resíduo de Equipamentas Eléctricos e Electrónicos)



Esta marca, apresentada no produto ou na sua literatura indica que ele não deverá ser eliminado juntamente com os resíduos domésticos indiferenciados no final do seu período de vida útil. Para impedir danos ao ambiente e à saúde humana causados pela eliminação incontrolada de resíduos deverá separar este equipamento de outros tipos de resíduos e reciclá-lo de forma responsável, para promover uma reutilização sustentável dos recursos materiais. Os utilizadores domésticos deverão contactar ou o estabelecimento onde adquiriram este produto ou as entidades oficiais locais para obterem informações sobre onde e de que forma podem levar este produto para permitir efectuar uma reciclagem segura em termos ambientais. Os utilizadores profissionais deverão contactar o seu fornecedor e consultar os termos e condições do contrato de compra. Este produto não deverá ser misturado com outros resíduos comerciais para eliminação.

PLAATS VAN DE REGELKNOPPEN

1. POWER ON-OFF / VOLUME KNOB (AAN-UIT / VOLUME REGELAAR)
2. MODE BUTTON (FUNCTIEKEUZEKNOP)
3. USB PORT (USB-AANSLUITING)
4. SD CARD PORT (SD-KAART-AANSLUITING)
5. AUX-IN (AUX-AANSLUITING)
6. CD DOOR (CD DEUR)
7. CD OPEN-CLOSE (OPENEN-SLUITEN CD DEUR)
8. PLAY / PAUSE
9. STOP
10. SKIP - / REWIND
11. SKIP + / FAST FORWARD
12. PREVIOUS ALBUM / PRESET -
13. NEXT ALBUM / PRESET +
14. RECORD / DELETE (OPNEMEN / WISSEN)
15. SCAN / FM STEREO / ID3 TAG ON-OFF (SCANNEN)
16. PLAY MODE / PRESET SAVING / CLOCK SETTING / PROGRAM
(AFSPEELMODUS / PRESET OPSLAAN / KLOK INSTELLEN)
17. TIMER / SLEEP TIMER
18. CASSETTE DOOR (CASSETTE KLEPJE)
 19. RECORD (CASSETTE OPNEMEN)
 20. PLAY
 21. REWIND
 22. FAST FORWARD
 23. STOP / OPEN CASSETTE DOOR (CASSETTE KLEPJE OPENEN)
 24. PAUSE
25. HEADPHONES OUT (AANSLUITING KOPTELEFOON)
26. LINE OUT (AUDIO AANSLUITING)
27. DC CORD PLUG (DC-AANSLUITING)
28. SPEAKERS OUTPUT (LUIDSPREKERUITGANG)
29. ANTENNA (ANTENNE)
30. 45/78 RPM DISC ADAPTOR
31. LIFT LEVER (LIFTHENDEL)
32. AUTOSTOP SWITCH (AUTOSTOP-SELECTIE)
33. SPEED SELECTOR (SNELHEIDS SCHAKELAAR)
34. TONE ARM (AFSPEELARM)
35. MUTE

VEILIGHEIDSINSTRUCTIES

- **INSTRUCTIES** - Lees alle veiligheids- en bedieningsinstructies door voordat u de radio gaat gebruiken. Bewaar de handleiding voor later gebruik.
- **HOUD U AAN WAARSCHUWINGEN**- Houd u aan alle waarschuwingen op het apparaat en in de bedieningsinstructies.
- **WATER EN VOCHT** - Gebruik het apparaat niet in de buurt van vloeistoffen of in vertrekken met een hoge luchtvochtigheid.
- **VENTILATIE** - Plaats en positioneer het apparaat zodanig dat een onbelemmerde ventilatie wordt verkregen.
- **WARMTE** - Plaats het apparaat uit de buurt van warmtebronnen als radiatoren, kachels of andere warmte producerende apparaten.
- **VOEDING** - Sluit de radio alleen aan op een voeding van het type dat in de gebruiksaanwijzing wordt beschreven of op het apparaat is aangeduid.
- **BESCHERMING VAN HET NETSNOER** - Leg stroomkabels zodanig dat er niet op wordt gelopen of dat ze worden bekneld door items die er op/tegen worden geplaatst.
- **BINNENDRINGEN VAN VOORWERPEN OF VLOESTOFFEN** - Let erop dat voorwerpen of vloeistoffen niet door openingen in de behuizing naar binnen kunnen komen.
- **ONDERHOUD** - Gebruiker mag geen onderhoud aan het apparaat uitvoeren dat niet in de gebruiksaanwijzing wordt genoemd. Alle onderhoudswerkzaamheden moeten door gekwalificeerde technici worden uitgevoerd.

Let op: Als gevolg van een elektrostatische ontlading functioneert het display mogelijk dat niet correct of reageert het apparaat niet op de bedieningsknoppen. Schakel het apparaat dan uit, koppel het los en verwijder alle batterijen en sluit het na enkele seconden opnieuw aan.

STROOMBRONNEN

WISSELSTROOM: u sluit uw draagbare stereosysteem op de stroom aan door het netsnoer aan het DC stekker (27) aan de achterkant van het apparaat aan te brengen en de stekker in een stopcontact in de muur te steken.

Controleer of de nominale spanning van uw apparaat overeenkomt met uw lokale voltage. Zorg ervoor dat het netsnoer volledig in het apparaat is aangebracht.

HET INSTELLEN VAN DE JUISTE TIJD

Wanneer de radio is uitgeschakeld:

1. Houdt u de knop **[CLOCK]** (16) ingedrukt;
2. Gebruik de **[SKIP +/-]** (10/11) om 12 of 24 uur te selecteren;
3. Druk op de **[CLOCK]**-knop (16) om te bevestigen;
4. De vier cijfers zullen knipperen op het display. Gebruik de **[SKIP +/-]** (10/11) om de juiste tijd in te stellen;
5. Druk op de **[CLOCK]**-knop (16) om te bevestigen;
6. Gebruik de **[SKIP +/-]** (10/11) om de juiste minuut in te stellen;
7. Druk op de **[CLOCK]**-knop (16) om te bevestigen.

ALARM INSTELLING

Wanneer de radio is uitgeschakeld:

1. Druk op de **[TIMER]**-knop (17) ingedrukt;
2. Gebruik de **[SKIP +/-]** (10/11) om de tijd in te stellen;
3. Druk op de **[TIMER]**-knop (17) om te bevestigen;
4. Gebruik de **[SKIP +/-]** (10/11) om de juiste minuut in te stellen;
5. Druk op de **[TIMER]**-knop (17) om te bevestigen;
6. Herhaal stap 2 en 5 om de "UIT-TIJD" in te stellen;
7. Gebruik de **[SKIP +/-]** (10/11) om de alarmmodus te kiezen;
8. Druk op de **[TIMER]**-knop (17) om te bevestigen;
9. Gebruik de **[SKIP +/-]** (10/11) om het volume aan te passen;
10. Druk op de **[TIMER]**-knop (17) om te bevestigen.

ALARMINSTELLINGEN ACTIVEREN / DEACTIVEREN:

Om de instellingen te verwijderen, drukt u in de standby-modus op de **[TIMER]**-knop (17) om "Alarm ON" of "Alarm OFF" te selecteren.

SLAAPSTANDTIMER

De slaapstandtimer schakelt de radio na een instelbare tijd automatisch uit.

Wanneer de radio is ingeschakeld, druk herhaaldelijk op de knop **[SLEEP]** (17) om de gewenste timer te kiezen.

Let op: om de slaaptimer te verwijderen, selecteert u "Sleep OFF".

OM DE RADIO TE GEBRUIKEN

1. Druk op de **[POWER]** knop (1), om het apparaat in te schakelen;
2. Selecteer de gewenste audiobron met de **[MODE]** knop (2);
3. (Zie gedetailleerde instructies voor elke bron in de volgende hoofdstukken);
4. Stel de **[VOLUME KNOB]** (1) in op het gewenste niveau;
5. Om de radio uit te schakelen, druk op de **[POWER]** knop (1).

Let op: Als er geen geluid wordt geproduceerd schakelt het apparaat zelfs uit na 10 minuten.

PLATENSPELER

1. Kies "PHONO" mode door **[MODE]** (2) te gebruiken;
2. Plaats een plaat op in het midden van de platenspeler. Bij het beluisteren van 45 toeren plaats de EP-adapter op de centrale spil;
3. Stel de **[SPEED SELECTOR]** (33) af op 33/45 of op 78 toeren, in overeenkomst met de plaat die wordt afgespeeld;
4. Geef de sluiting van de arm vrij en verwijder de beschermkap van de naald;
5. Hef de **[TONE ARM]** (34) op met de **[LIFT LEVER]** (31);
6. Plaats de **[TONE ARM]** (34) aan het begin van de plaat of aan het begin van een bepaalde track;
7. Laat de **[TONE ARM]** (34) uiterst voorzichtig op de plaat zakken met de **[LIFT LEVER]** (31) om te beginnen met het afspelen;
8. Als de plaat het einde heeft bereikt, zal de platenspeler automatisch stoppen. Om de platenspeler te stoppen tijdens het afspelen, dient de **[TONE ARM]** (34) te worden opgeheven en op de steun te worden geplaatst.

Opmerking: De platenspeler niet handmatig draaien.

Wanneer het apparaat wordt verplaatst of vervoerd:

- Vergrendel **[TONE ARM]** (34) met de sluiting van de arm.
- Plaats de beschermkap van de naald (ook wanneer deze niet in gebruik is).

DE RADIO GEBRUIKEN

1. Kies "TUNER" mode door **[MODE]** (2) te gebruiken;
2. Met de **[SKIP +/-]**-knoppen (10/11) stelt u de radiofrequentie in op de gewenste zender or houd de knop ingedrukt (2 seconden) en het apparaat scant naar de volgende beschikbare zender.

Let op: Voor een betere ontvangst, verandert u de richting waarnaar de antenne (29) wijst.

AUTO SCANNEN:

Druk op de **[SCAN]**-knop (15) om met scannen te beginnen. Tijdens het scanproces slaat de radio de gescande stations sequentieel op in het geheugen.

PRESET

Er zijn 30 presets beschikbaar voor FM.

1. Stel de gewenste frequentie van het radiostation in zoals eerder uitgelegd;
2. Houd de **[PRESET]**-knop (16) ingedrukt;
3. Kies het aantal presets met de **[SKIP +/-]** (10/11);
4. Druk op de **[PRESET]**-knop (16) om te bevestigen.

Gebruik de **[PRESET +/-]** (12/13), om de preset op te roepen.

EEN CD AF SPELEN

1. Kies "CD" mode door **[MODE]** (2) te gebruiken;
2. Druk op de knop **[OPEN/CLOSE]** (7) om de **[CD DOOR]** (6) te openen en plaats een CD in het CD-vak;
3. Sluit het **[CD DOOR]** (6). Zodra de CD zich in de speler bevindt wordt focus-zoeken uitgevoerd en het apparaat begint dan het eerste nummer te spelen.

PROGRAMMERING VAN EEN CD

Het is mogelijk om tot 20 tracks te programmeren bij het afspelen van een CD of 99 tracks bij een MP3 bestand in elke gewenste volgorde.

1. Stop het afspelen door op **[STOP]** (9) te drukken;
2. Druk **[PROGRAM]** (16) op het display verschijnt "P01";
3. Selecteer het gewenste nummer met de **[SKIP -/ +]**-knoppen (10/11);
4. Druk nogmaals op **[PROGRAM]** (16) om het gewenste nummer in het programmageheugen te bevestigen;
5. Om meer numm. in het programmag. in te voeren, herhaalt u de stappen 3 en 4;
6. Wanneer alle gewenste nummers zijn geprogrammeerd, druk op **[PLAY]** (8) om de CD in de door u geprogrammeerde volgorde af te spelen.

Let op: Druk twee keer op **[STOP]** (9) om het afspeelprogramma te beëindigen.

CASSETTE GEBRUIKEN

1. Kies "TAPE" mode door **[MODE]** (2) te gebruiken;
2. Druk op **[EJECT]** (23) om de het **[CASSETTE SLOT]** (18) te openen en plaats uw cassette;
3. Sluit het **[CASSETTE SLOT]** (18);
4. Druk op **[PLAY]** (20) om het afspelen van de cassette te starten.
 - Druk op **[PAUSE]** (24) wanneer u het afspelen van de cassette tijdelijk wilt stoppen, druk nogmaals op de knop om verder te gaan.
 - Druk als u klaar bent op **[STOP/EJECT]** (23) en druk nogmaals om het cassetteklepje te openen.
 - Druk **[F.FWD]**(22) of **[RWD]**(21) om de band snel voor- of achteruit op te wikkelen.

CASSETTE-OPNAME

1. Plaats de cassette in de **[CASSETTE SLOT]** (18);
2. Voer normaal afspelen uit van de track die u wilt opnemen;
3. Druk samen op de knoppen **[RECORD]** (19) en **[PLAY]** (20) om de opname te starten;
4. Als het record klaar is, drukt u op de knop **[STOP]** (23) om het opnemen te stoppen.

AUX-IN GEBRUIKEN

1. Kies "AUX" mode door **[MODE]** (2) te gebruiken;
2. Gebruik een mannelijke naar mannelijke 3,5 mm-jackkabel (niet meegeleverd) om een extern audioapparaat op de **[AUX-IN SOCKET]** (5) aan te sluiten.

Let op: Regeling van de muziek (afspelen, pauzeren, enz.)voert u uit op het ext. apparaat.

USB GEBRUIKEN

1. Kies "USB" mode door **[MODE]** (2) te gebruiken;
2. Sluit een USB-apparaat aan op de **[USB PORT]** (3);
3. Het apparaat begint dan het eerste nummer te spelen.

Let op: sommige mp3-spelers kunnen mogelijk niet via de USB-aansluiting spelen. dit is geen slechte werking van het systeem.

Let op: verwijder het alleen wanneer de radio is uitgeschakeld om schade aan het USB-geheugen te voorkomen.

SD GEBRUIKEN

1. Kies "SD" mode door **[MODE]** (2) te gebruiken;
2. Sluit een SD-kaart aan op de **[SD PORT]** (4);
3. Het apparaat begint dan het eerste nummer te spelen.

Let op: verwijder het alleen wanneer de radio is uitgeschakeld om schade aan het SD-geheugen te voorkomen.

BLUETOOTH BEDIENING

1. Kies "BT" mode door **[MODE]** (2) te gebruiken;
2. Verbind uw Bluet-apparaat met de ID Bluetooth die is gelabeld als "HIF-8892EBT";
3. U kunt nu de muziek overbrengen naar de HIF-8892EBT.

Let op: Muziekbesturing (afspelen, pauz., enz.) Moet vanaf uw ext. apparaat worden uitgevoerd.

HERHALEN - WILLEKEURIGE MODUS

Druk tijdens het afspelen herhaaldelijk op de **[PLAY MODE]** (16) om te selecteren:

- REP-ONE: het huidige nummer wordt herhaaldelijk afgespeeld.
- REP-FOLDER: de huidige map wordt herhaaldelijk afgespeeld.
- REP-ALL: Alle nummers worden herhaaldelijk afgespeeld.
- RANDOM: nummers worden willekeurig afgespeeld.
- INTRO: Alle nummers worden gedurende 10 seconden afgespeeld.

USB OPNAMEFUNCTIE

Let Op:

- Opnamesnelheid is 1:1.
- Er wordt geen songtitel opgenomen tijdens de coderingsmodus.
- Om schade aan het USB-geheugen te voorkomen, verwijdert u het alleen wanneer de radio is uitgeschakeld.

VAN FM, PLATENSPELER, CASSETTE, BLUETOOTH EN AUX:

1. Steek de USB-stick in de **[USB PORT]** (3);
2. Voer normaal afspelen uit van de track die u wilt coderen & opnemen;
3. Druk op de **[RECORD]** knop (14), om het coderen te starten. Op het display verschijnt "REC";
4. Als het record klaar is, drukt u op de **[RECORD]** knop (14) om het opnemen te stoppen.

VAN CD

1. Steek de USB-stick in de **[USB PORT]** (3);
2. Start met het normaal afspelen van de te coderen CD;
3. Druk op de **[RECORD]** knop (14), zodra de CD is geladen.
4. Druk tijdens het afspelen herhaaldelijk op de knop **[SKIP - / +]** (10/11) om de gewenste coderingsoptie te selecteren:
 - REC-ONE: Selecteer om alleen de huidige track op te nemen;
 - REC-DIRECTORY: Selecteer om de hele map op te nemen;
 - REC-ALL: Selecteer om alle nummers van de CD op te nemen.
5. Druk op de knop **[RECORD]** knop (14) om te bevestigen;
6. De track gaat van zelf opnieuw starten en op het display verschijnt "REC";
7. Druk op de **[RECORD]** knop (14) om het opnemen te voltooien;

Let op: Nadat het coderen is voltooid, zal het apparaat het afspelen automatisch onderbreken.

TRACKS WISSEN VAN HET USB OPSLAGMEDIUM

1. Start met het normaal afspelen van de te wissen track;
2. Tijdens de afspeelmodus houd de **[DELETE]** knop (14) ingedrukt;
3. Druk tijdens het afspelen herhaaldelijk op de knoppen **[SKIP - / +]** (10/11) om de gewenste optie te selecteren:
 - DEL-ONE: Selecteer om alleen de huidige track op te wissen;
 - DEL-DIRECTORY: Selecteer om de hele map op te wissen;
 - DEL-ALL: Selecteer om alle nummers van de USB op te wissen.
4. Druk op de knop **[DELETE]** (14) om te bevestigen.

TECHNISCHE SPECIFICATIES

Stroomvoorziening:	DC 12V= 1A.
Dekking van radiofrequentie	
FM:	87.5 - 108 MHz.
Luidspreker	
Uitgangsvermogen:	2 x 4 Watt RMS.
Algemeen	
Aux-In.	3.5mm jack plug.
Line-Out	RCA plugs (L+R).
Koptelefoon-Uitgang:	3.5mm jack plug.
Maximaal uitgestraald vermogen:	< 4dBm (2.5 mW) (Bluetooth).
USB-Aansluiting Versie:	USB 3.0, max. 32GB.
SD-Aansluiting Versie:	max. 32GB.

Kenmerken zijn zonder voorafgaande kennisgeving onderhevig aan veranderingen.

WAARSCHUWING



Het uitroepteken in een gelijkzijdige driehoek is bedoeld om de gebruiker erop attent te maken dat de gebruikershandleiding belangrijke instructies bevat voor het gebruik en het onderhoud.



De bliksemschicht in een gelijkzijdige driehoek is bedoeld om de gebruiker te waarschuwen voor de aanwezigheid van gevaarlijke spanning binnen in het apparaat.



Om het risico op elektrische schokken te reduceren, dient het apparaat niet te worden geopend. Het apparaat bevat geen onderdelen die gerepareerd kunnen worden door de gebruiker. In het geval van een defect dient contact opgenomen te worden met een gekwalificeerde technicus voor de reparatie.

230v~



Dit apparaat is ontworpen om te werken op 230v~ 50Hz. Als het apparaat voor een langere tijd niet gebruikt gaat worden, dient de stekker uit het stopcontact te worden gehaald.



Stel het apparaat niet bloot aan regen of vocht.



Gebruik het apparaat uitsluitend nadat is gecontroleerd dat alle aansluitingen correct zijn uitgevoerd.



Plaats het apparaat op een voldoende geventileerde plek. Plaats het apparaat niet in de buurt van gordijnen, op het tapijt of in een stuk meubilair, zoals bijvoorbeeld een boekenkast.



Stel het apparaat niet bloot aan direct zonlicht of aan warmtebronnen.

CORRECTE AFVALVERWERKING VAN HET PRODUCT (elektrisch en elektronisch afval)



Dit symbool dat staat weergegeven op het product en in de documentatie ervan, duidt erop dat het product niet kan worden weggegooid met het gewone huisvuil aan het einde van de levensduur. Om schade aan het milieu of aan de gezondheid door ongepaste afvalverwijdering te voorkomen, dient de gebruiker dit product te scheiden van andere soorten afval op verantwoorde wijze ter bevordering van duurzaam hergebruik van de materiële hulpbronnen. De thuisgebruiker dient contact op te nemen met de verkoper van het apparaat of met de lokale gemeente voor informatie met betrekking tot het scheiden en recyclen van dit type product. Zakelijke gebruikers dienen contact op te nemen met hun leverancier en de algemene voorwaarden van de verkoopovereenkomst te raadplegen. Dit product dient niet te worden gemengd met ander bedrijfsafval voor de verwijdering.

POPIS

1. POWER ON-OFF / VOLUME KNOB (TLAČÍTKO ON-OFF / OVLADAČ HLASITOSTI)
2. MODE BUTTON (VÝBĚR FUNKCE)
3. USB PORT (VSTUP USB)
4. SD CARD PORT (VSTUP SD-CARD)
5. AUX-IN
6. CD DOOR (CD DVÍŘKA)
7. CD OPEN-CLOSE (TLAČÍTKO OTEVŘENÉ-ZAVŘENÉ DVEŘE CD)
8. PLAY / PAUSE
9. STOP
10. SKIP - / REWIND
11. SKIP + / FAST FORWARD
12. PREVIOUS ALBUM / PRESET - (PŘEDVOLBU -)
13. NEXT ALBUM / PRESET + (PŘEDVOLBU +)
14. RECORD / DELETE (KÓDOVAT / SMAZÁNÍ)
15. SCAN / FM STEREO / ID3 TAG ON-OFF (SKENOVÁNÍ)
16. PLAY MODE / PRESET SAVING / CLOCK SETTING / PROGRAM (REŽIM PŘEHRAVÁNÍ / PŘEDVOLBU / NASTAVENÍ HODIN)
17. TIMER / SLEEP TIMER
18. CASSETTE DOOR (KAZETOVÁ MECHANIKA)
 19. RECORD (KAZETOVÁ NAHRÁVÁNÍ)
 20. PLAY
 21. REWIND
 22. FAST FORWARD
 23. STOP / OPEN CASSETTE DOOR (OTEVŘENÉ KAZETOVÁ MECHANIKA)
 24. PAUSE
25. HEADPHONES OUT (VÝSTUP PRO SLUCHÁTKA)
26. LINE OUT (AUDIO VÝSTUP)
27. DC CORD PLUG (DC KONEKTOR)
28. SPEAKERS OUTPUT (REPRODUKTORY KONEKTOR)
29. ANTENNA (ANTÉNA)
30. 45/78 RPM DISC ADAPTOR
31. LIFT LEVER (ZVEDAČ RAMENE)
32. AUTOSTOP SWITCH
33. SPEED SELECTOR (33/45/78 RPM VÝBĚR RYCHLOSTI)
34. TONE ARM (RAMENO)
35. MUTE

BEZPEČNOSTNÍ POKYNY

- **NÁVOD** - Před použitím rádia je třeba pozorně přečíst všechny bezpečnostní pokyny a pokyny pro použití. Návod je nutné uschovat pro pozdější nahlédnutí.
- **DODRŽUJTE UPOZORNĚNÍ** - Je třeba dodržovat všechna upozornění na zařízení i v pokynech pro použití.
- **VODA A VLHKOST** - Zařízení se nesmí používat v blízkosti kapalin nebo v místnostech s vysokou úrovní vlhkosti.
- **VENTILACE** - Zařízení musí být umístěno tak, aby jeho umístění nebo poloha nebránilo jeho vhodné ventilaci.
- **TEPLO** - Zařízení musí být umístěno v dostatečné vzdálenosti od zdrojů tepla, jako jsou radiátory, sporáky nebo jiná zařízení, která produkují teplo.
- **ZDROJ NAPÁJENÍ** - Rádio musí být připojeno výhradně ke zdroji elektrického napájení toho druhu, jaký je popsán v pokynech k použití nebo vyznačen na zařízení.
- **OCHRANA NAPÁJECÍHO KABELU** - Napájecí kabely musí být vedeny tak, aby se po nich neprocházelo, aby nedošlo k jejich přitlačení věcmi, které jsou na nich položené nebo jsou k nim přitlačené.
- **VNIKNUTÍ PŘEDMĚTŮ A TEKUTIN** - Je třeba dávat pozor, aby se zabránilo pádu předmětů a vylití tekutin do uzávěrů přes otvory.
- **SERVIS** - Uživatel se nesmí pokoušet provádět servis zařízení, jestliže není příslušný postup popsán v pokynech k použití. Všechny provedené úkony servisu musí být oznámeny servisnímu personálu.

Poznámka: Když displej náležitě nefunguje nebo v případě, že nedochází k žádné reakci na použití ovládacích prvků, může to být způsobeno elektrostatickým výbojem. Vypněte, odpojte zařízení a vyjměte všechny baterie; znovu jej připojte až po uplynutí několika sekund.

ZDROJE ELEKTRICKÉHO NAPÁJENÍ

NAPÁJENÍ Z ELEKTRICKÉ SÍTĚ: Tento přístroj pracuje s AC/DC adaptérem. Připojte adaptér ke stejnosměrnému vstupu (27) na zadní straně jednotky a do síťové zásuvky. Zkontrolujte, zda jmenovité napětí adaptéru odpovídá místnímu napětí.

NASTAVENÍ HODIN

Když je rádio vypnuté:

1. Stiskněte a podržte **[CLOCK]** (16) pro přístup do menu;
2. Pomocí **[SKIP -/+]** (10/11) pro volbu 12 nebo 24H;
3. Potvrďte tlačítkem **[CLOCK]** (16);
4. Pomocí **[SKIP -/+]** (10/11) nastavte hodinu;
5. Potvrďte tlačítkem **[CLOCK]** (16);
6. Pomocí **[SKIP -/+]** (10/11) nastavte minuty;
7. Potvrďte tlačítkem **[CLOCK]** (16).

NASTAVENÍ ALARMU

Když je rádio vypnuté:

1. Stiskněte tlačítko **[TIMER]** (17);
2. Pomocí **[SKIP -/+]** (10/11) nastavte hodinu;
3. Potvrďte tlačítkem **[TIMER]** (22);
4. Pomocí **[SKIP -/+]** (10/11) nastavte minuty;
5. Potvrďte tlačítkem **[TIMER]** (17);
6. Opakujte kroky 2 až 5 pro nastavení „OFF-TIME“;
7. Pomocí **[SKIP -/+]** (10/11) zvolte režim alarmu;
8. Potvrďte tlačítkem **[TIMER]** (17);
9. Pomocí **[SKIP -/+]** (10/11) nastavte hlasitost;
10. Potvrďte tlačítkem **[TIMER]** (17).

AKTIVACE / DEAKTIVACE NASTAVENÍ ALARMU:

V pohotovostním režimu stiskněte opakovaně tlačítko **[TIMER]** (17) pro volbu „Alarm ON“ nebo „Alarm OFF“.

SLEEP TIMER

Časovač vypnutí automaticky vypne rádio po nastavitelné době.

Pokud je rádio zapnuto, opakovaně stiskněte tlačítko **[SLEEP]**(17) a vyberte požadovaný čas.

Poznámka: chcete-li vypnout časovač vyberte možnost „sleep OFF“.

ROVOZ RÁDIA

1. Stiskněte tlačítko **[POWER]** (1) pro zapnutí přístroje;
2. Zvolte požadovaný zdroj zvuku stisknutím tlačítka **[MODE]** (2);
3. (Podrobné pokyny pro každý zdroj naleznete v následujících kapitolách);
4. Nastavte **[VOLUME KNOB]** (1) na požadovanou úroveň;
5. Stiskněte tlačítko **[POWER]** (1) do polohy OFF pro vypnutí přístroje.

Poznámka: Pokud se nezobrazí žádný zvuk, přístroj se vypne automaticky. po 10 minutách.

POUŽITÍ GRAMOFONU

1. Zvolte režim "PHONO" opakovaným stisknutím tlačítka **[MODE]** (2);
2. Umístěte desku na otočný talíř. Pokud budete přehrávat desku EP při 45 otáček za minutu, nasadte na hřídel otočného talíře adaptér;
3. Nastavte volič otáček (34) na 33, 45 nebo 78 ot/min podle toho, co chcete přehrát;
4. Uvolněte svorku a vyjměte ochranný kryt;
5. Páčkou po uvolnění zvedněte raménko;
6. Přemístěte je na okraj gramofonové desky nebo do mezery v záznamu na desce před skladbou, kterou chcete přehrát - během přemísťování raménka se otočný talíř s deskou začne otáčet;
7. Opatrným pohybem páčky pro uvolnění raménka nasadte hrot přenosky na desku;
8. Po dokončení záznamu se deska automaticky zastaví. Chcete-li zastavit ručně, zdvihněte raménko z nahrávky a vraťte ji zpět.

Poznámka: Nestříkejte ani neotáčejte ručně.

Když je jednotka přemístěna nebo přepravována:

- Uzamkněte **[TONE ARM]** (34) pomocí tónové rameno svorky.
- Umístěte ochranný kryt na stylus (i když se nepoužívá).

POUŽITÍ RÁDIA

1. Zvolte režim "TUNER" opakovaným stisknutím tlačítka **[MODE]** (2);
2. Nastavte rádiovou frekvenci na požadovanou stanici stisknutím tlačítek **[SKIP +/-]** (10/11) nebo stisknutím a podržením (2 vteřin) tlačítek naladíte předchozí / další dostupnou stanici.

Poznámky: pro lepší příjem nasměrujte anténu (29).

AUTOMATICKÉ UKLÁDÁNÍ STANIC:

Stiskněte tlačítko **[SCAN]** (15), rádio automaticky zahájí skenování. Během procesu skenování bude rádio ukládat nalezené stanice jednu po druhé.

PRESET

K dispozici je 30 předvoleb pro FM.

1. Nastavte požadovanou frekvenci rozhlasové stanice podle výše uvedeného popisu;
2. Stiskněte a podržte tlačítko **[PRESET]** (16);
3. Pomocí **[SKIP +/-]** (10/11) vyberte číslo přednastavení;
4. Potvrďte tlačítkem **[PRESET]** (16).

Pomocí **[PRESET +/-]** (12/13) vyberte požadované předvolby.

CD-MP3

1. Zvolte režim "CD" opakovaným stisknutím tlačítka **[MODE]** (2);
2. Stisknutím tlačítka **[OPEN / CLOSE]** (7) otevřete dvířka CD (6) a vložte CD s nálepkou nahoru do prostoru pro CD.
3. Zavřete dvířka CD (6). Hledá se ostření a přehrávání se automaticky spustí od první stopy.

PROGRAMOVÁNÍ

Až 99 záznamů (MP3, 20 v CD) lze naprogramovat a přehrávat v libovolném pořadí.

1. Zastavte přehrávání stisknutím tlačítka **[STOP]** (9);
2. Stiskněte **[PROGRAM]** (16), displej zobrazí "P01";
3. Pomocí tlačítek **[SKIP - / +]** (10/11) vyberte požadovanou skladbu;
4. Opět stiskněte **[PROGRAM]** (16) pro potvrzení požadované stopy do paměti programu;
5. Opakováním kroků 3 a 4 zadejte další stopy do paměti programu.
6. Po naprogramování všech požadovaných skladeb stiskněte tlačítko **[PLAY]** (8) pro přehrávání disku v pořadí, které jste naprogramovali.

Poznámka: Dvakrát stiskněte tlačítko **[STOP]** (9) pro ukončení naprogramovaného přehrávání.

POUŽITÍ KAZETY

1. Zvolte režim "TAPE" opakovaným stisknutím tlačítka **[MODE]** (2);
2. Otevřete **[CASSETTE SLOT]** (18) stisknutím **[EJECT]** (23) a vložte svou kazetu;
3. Zavřete **[CASSETTE SLOT]** (18);
4. Stiskněte **[PLAY]** (20) pro zahájení přehrávání obsahu kazety.
 - Když chcete dočasně zastavit přehrávání kazety, stiskněte **[PAUSE]** (24); pro obnovení přehrávání znovu stiskněte stejné tlačítko.
 - Po skončení přehrávání stiskněte **[STOP/EJECT]** (23). Stiskněte jej znovu za účelem otevření dvířek prostoru pro kazetu.
 - Pro zahájení rychlého převíjení kazety dopředu nebo dozadu stiskněte **[F.FWD]** (22) nebo **[RWD]** (21).

ZÁZNAM KAZETY

1. Vložte kazetu do **[CASSETTE SLOT]** (18);
2. Proveďte normální přehrávání stopy, kterou chcete kódovat a nahrávat;
3. Stisknutím tlačítka **[RECORD]** (19) a **[PLAY]** (20) spustíte nahrávání;
4. Po dokončení záznamu zastavte nahrávání stisknutím tlačítka **[STOP]** (23).

AUX-IN

1. Zvolte režim "AUX" opakovaným stisknutím tlačítka **[MODE]** (2);
2. Pro připojení externího zvukového zařízení do **[AUX-IN SOCKET]** (5) použijte jeden kabel 3,5 mm jack (není součástí dodávky).

Poznámka: Ovládání hudby (přehrávání, pauza atd.) Musí být provedeno z vašeho externího zařízení.

POUŽITÍ USB

1. Zvolte režim "USB" opakovaným stisknutím tlačítka **[MODE]** (2);
2. Připojte USB zařízení do **[USB PORT]** (3);
3. Přehrávání bude automaticky zahájeno od první stopy.

Poznámka: Některý přehrávač mp3 nemusí být schopen přehrávat prostřednictvím USB. toto není funkce maul chyba přístroje.

Poznámka: Abyste zabránili poškození paměti USB, odstraňte ji pouze tehdy, když je rádio vypnuté.

POUŽITÍ SD

1. Zvolte režim "SD" opakovaným stisknutím tlačítka **[MODE]** (2);
2. Připojte SD zařízení do **[SD PORT]** (4);
3. Přehrávání bude automaticky zahájeno od první stopy.

Poznámka: Abyste zabránili poškození paměti SD, odstraňte ji pouze tehdy, když je rádio vypnuté.

BLUETOOTH

1. Zvolte režim "BT" opakovaným stisknutím tlačítka **[MODE]** (2);
2. Připojte přenosné zařízení Bluetooth k ID Bluetooth označenému jako "HIF-8892EBT";
3. Nyní můžete převést hudbu na HIF-8892EBT.

Poznámka: Ovládání hudby (přehrávání, pauza atd.) Musí být provedeno z vašeho externího zařízení.

OPAKOVÁNÍ

Pro výběr režimu stiskněte na dálkovém ovládní během přehrávání tlačítko **[PLAY MODE]** (16):

- Repeat-One: Aktuální skladba se bude přehrávat opakovaně.
- Repeat-Folder: Aktuální složka se bude přhrávat opakovaně.
- Repeat-All: Všechny skladby se budou přehrávat opakovaně.
- Random: Skladby jsou přehrávány náhodně.
- Intro: Všechny skladby jsou přehrávány po dobu 10 sekund.

PŘEHRÁVÁNÍ Z USB

Poznámka:

- Rychlost nahrávání je 1: 1.
- Během kódování se nezaznamená žádný titul skladby.
- Aby nedošlo k poškození paměti USB, odstraňte ji pouze tehdy, když je rádio vypnuté.

KÓDOVÁNÍ Z FM, GRAMOFONU, KAZETY, BLUETOOTH A AUX:

1. Zasuňte USB do **[USB PORT]** (3);
2. Proveďte normální přehrávání stopy, kterou chcete kódovat a nahrávat;
3. Stiskněte tlačítko **[RECORD]** (14) pro spuštění kódování. Na displeji se zobrazí "REC";
4. Po dokončení záznamu zastavte nahrávání stisknutím tlačítka **[RECORD]** (14).

KÓDOVÁNÍ Z CD:

1. Zasuňte USB do **[USB PORT]** (3);
2. Proveďte přehrávání CD, které chcete kódovat a nahrávat;
3. Po dokončení vyhledávání stiskněte tlačítko **[RECORD]** (14);
4. Během přehrávání opakovaně stiskněte tlačítko **[SKIP +/-]** (10/11) a vyberte požadovanou možnost kódování:
 - REC-ONE: Zvolte pro záznam pouze aktuální stopy
 - REC-DIRECTORY: Zvolte pro záznam celé složky
 - REC-ALL: Vyberte, chcete-li zaznamenat všechny stopy disku CD.
5. Stiskněte tlačítko **[RECORD]** (14) pro potvrzení;
6. Přehrávání se zastaví a restartuje automaticky a na displeji se zobrazí "REC". Kódování probíhá nyní;
7. Stiskněte tlačítko **[RECORD]** (14) pro dokončení nahrávání.

Poznámka: Po dokončení nahrávání zařízení automaticky zastaví přehrávání.

SMAZÁNÍ USB

1. Proveďte normální přehrávání stopy, kterou chcete smazat;
2. Během přehrávání stopy, stiskněte a podržte tlačítko **[DELETE]** (14);
3. Během přehrávání opakovaně stiskněte tlačítka **[SKIP +/-]** (10/11) a vyberte požadovanou možnost:
 - DEL-ONE: Zvolte pro smazat pouze aktuální stopy.
 - DEL-DIRECTORY: Zvolte pro smazat celé složky.
 - DEL-ALL: Vyberte, chcete-li smazat všechny stopy USB.
4. Stiskněte tlačítko **[DELETE]** (14) pro potvrzení.

TECHNICKÉ ÚDAJE

Zdroj napájení:	DC 12V= 1A.
Rádiové kmitočty	
FM:	87.5 - 108 MHz.
Reproduktorů	
Výstupní výkon:	2 x 4 Watt RMS.
Všeobecné	
Aux-In	3.5mm jack zástrčka.
Line Out:	RCA zástrčka.
Výstup sluchátek:	3.5mm jack zástrčka.
BT Maximální vyzařovaný výkon:	< 4 dBm (2,5 mW).
USB:	USB 3.0, max. 32GB.
SD:	max. 32GB.

Změny designu a technických údajů vyhrazeny bez předchozího oznámení.

UPOZORNĚNÍ



Vykřičník uvnitř trojúhelníka na zadní straně skříňky přístroje upozorňuje uživatele na důležité pokyny pro obsluhu a ošetřování přístroje, uvedené v jeho doprovodné dokumentaci. čeština



Symbol blesku uvnitř trojúhelníka na zadní straně skříňky přístroje upozorňuje uživatele na existenci životu nebezpečného napětí na některých dílech uvnitř skříňky přístroje.



Nevyjímejte přístroj ze skříňky – riziko úrazu elektrickým proudem. Uvnitř skříňky nejsou díly, které by mohl opravit nebo seřídit jeho uživatel bez odpovídajícího vybavení a kvalifikace. Bude-li přístroj vyžadovat seřízení nebo opravu kontaktujte odborný servis. Zásahem do přístroje v době platnosti záruky se vystavujete riziku ztráty event. záručních plnění.

230v~



Přístroj je konstruován pro napájení střídavým napětím 230 V / 50 Hz z elektrické sítě. Pokud nebudete přístroj delší dobu používat odpojte jej od elektrické sítě vyjmutím vidlice síťového kabelu přístroje ze síťové zásuvky.



Chraňte přístroj před zmoknutím, postřikáním nebo políáním jakoukoliv kapalinou.



Vypnutím přístroje není přístroj odpojen od elektrické sítě. Pro odpojení přístroje od elektrické sítě vyjměte vidlici síťového kabelu přístroje ze síťové zásuvky. Před zapnutím přístroje přezkontrolujte všechna připojení k přístroji.



Okolo přístroje ponechejte na všech stranách dostatečný volný prostor, nutný pro cirkulaci vzduchu okolo přístroje. Je tak odváděno teplo vznikající během jeho provozu.

Neumísťujte přístroj na přímém slunci nebo v blízkosti zdrojů tepla. Vysokými teplotami je významně zkracována životnost elektronických dílů přístroje.

POKYNY PRO SPRÁVNOU LIKVIDACI VÝROBKU

(likvidaci použitých elektrických a elektronických zařízení)



Tento symbol na výrobku, jeho příslušenství nebo obalu označuje, že při pozdější likvidaci výrobku (z jakýchkoliv důvodů) nesmí být s výrobkem zacházeno jako s domovním odpadem. Výrobek zlikvidujte jeho předáním na sběrné místo pro likvidaci použitých elektrických a elektronických zařízení šetrnou k životnímu prostředí. Zajištěním jejich správné likvidace zabráníte vzniku potenciálních rizik pro životní prostředí a lidské zdraví, která by mohla vzniknout nesprávným zacházením s odpady. Kromě toho recyklace odpadových materiálů napomáhá udržení přírodních zdrojů surovin pro příští generace. Podrobné informace k likvidaci tohoto výrobku šetrné k životnímu prostředí získáte u pracovníka ochrany životního prostředí místního (městského nebo obvodního) úřadu nebo v prodejně, ve které jste výrobek zakoupili.

POPIS

1. POWER ON-OFF / VOLUME KNOB (TLAČITKO ON-OFF / OVLÁDAČ HLASITOSTI)
2. MODE BUTTON (VÝBĚR FUNKCIE)
3. USB PORT (VSTUP USB)
4. SD CARD PORT (VSTUP SD)
5. AUX-IN (AUX VSTUP)
6. CD DOOR (CD DVIERKA)
7. CD OPEN-CLOSE (OTVORENÉ / ZATVORENÉ DVERE CD)
8. PLAY / PAUSE
9. STOP
10. SKIP - / REWIND
11. SKIP + / FAST FORWARD
12. PREVIOUS ALBUM / PRESET - (PREDVOLBY -)
13. NEXT ALBUM / PRESET + (PREDVOLBY +)
14. RECORD / DELETE (KÓDOVO / ZMAZANIE)
15. SCAN / FM STEREO / ID3 TAG ON-OFF (SKENOVANIE)
16. PLAY MODE / PRESET SAVING / CLOCK SETTING / PROGRAM (REŽIM PREHRÁVANIA / PREDVOLBY / NASTAVENIE HODÍN)
17. TIMER / SLEEP TIMER
18. CASSETTE DOOR (KAZETOVÁ MECHANIKA)
 19. RECORD (KAZETOVÁ NAHRÁVANIE)
 20. PLAY
 21. REWIND
 22. FAST FORWARD
 23. STOP / OPEN CASSETTE DOOR (OTVORENÉ KAZETOVÁ MECHANIKA)
 24. PAUSE
25. HEADPHONES OUT (VÝSTUP PRE SLÚCHADLÁ)
26. LINE OUT (AUDIO VÝSTUP)
27. DC CORD PLUG (DC KONEKTOR)
28. SPEAKERS OUTPUT (REPRODUCTORY KONEKTOR)
29. ANTENNA (ANTÉNA)
30. 45/78 RPM DISC ADAPTOR
31. LIFT LEVER (ZVEDAČ RAMENA)
32. AUTOSTOP SWITCH
33. SPEED SELECTOR (33/45/78 RPM VÝBER RÝCHLOSTI)
34. TONE ARM (RAMENO)
35. MUTE

BEZPEČNOSTNÉ POKYNY

- **NÁVOD** - Pred použitím rádia si pozorne prečítajte všetky bezpečnostné pokyny a pokyny pre použitie. Návod je potrebné uschovať kvôli následnému nahliadnutiu.
- **DODRŽUJTE UPOZORNENIA** - Je potrebné dodržiavať všetky upozornenia uvedené na zariadení i v pokynoch pre použitie.
- **VODA A VLHKOSŤ** - Zariadenie nesmie byť používané v blízkosti kvapalín alebo v miestnostiach s vysokou úrovňou vlhkosti.
- **VENTILÁCIA** - Zariadenie musí byť umiestnené tak, aby bola umožnená vhodná ventilácia.
- **TEPLO** - Zariadenie musí byť umiestnené v dostatočnej vzdialenosti od zdrojov tepla, ako sú radiátory, sporáky alebo iné zariadenia produkujúce teplo.
- **ZDROJ NAPÁJANIA** - Rádio musí byť pripojené výhradne k zdroju elektrického napájania uvedeného v pokynoch na použitie, alebo vyznačeného na zariadení.
- **OCHRANA NAPÁJACIEHO KÁBLA** - Napájacie káble musia byť vedené tak, aby sa po nich nešliapalo a aby neboli pritlačené žiadnymi predmetmi.
- **VNIKNUTIE PREDMETOV A TEKUTÍN** - Dávajte pozor, aby vám cez otvory v kryte nepadol do vnútra žiadny predmet a aby ste nevyliali žiadnu tekutinu.
- **SERVIS** - Užívateľ sa nesmie pokúšať o vykonanie servisu zariadenia, ak príslušný postup nie je popísaný v pokynoch na použitie. Všetky servisné úkony musia byť oznámené servisnému technikovi.

Poznámka: Keď displej správne nefunguje, alebo keď nedochádza k žiadnej reakcii po stlačení ovládacích prvkov, môže to byť spôsobené elektrostatickým výbojom. Vypnite, odpojte zariadenie a vyberte všetky batérie; znovu ho pripojte až po uplynutí niekoľkých sekúnd.

ZDROJE ELEKTRICKÉHO NAPÁJANIA

NAPÁJANIE Z ELEKTRICKEJ SIETE: Tento prístroj pracuje s AC / DC adaptérom. Pripojte adaptér k jednosmernému vstupu (27) na zadnej strane prístroja a do elektrickej zásuvky v stene. Skontrolujte, či menovité napätie adaptéra zodpovedá miestnemu napätiu.

NASTAVENIE HODÍN

Keď je rádio vypnuté:

1. Stlačte a podržte [**CLOCK**] (16) pre prístup do menu;
2. Pomocou [**SKIP -/+**] (10/11) pre voľbu 12/24 h;
3. Potvrďte tlačidlom [**CLOCK**] (16);
4. Pomocou [**SKIP -/+**] (10/11) nastavte hodinu;
5. Potvrďte tlačidlom [**CLOCK**] (16);
6. Pomocou [**SKIP -/+**] (10/11) nastavte minúty;
7. Potvrďte tlačidlom [**CLOCK**] (16).

NASTAVENIE ALARMU

Keď je rádio vypnuté:

1. Stlačte Tlačítko [**TIMER**] (17);
2. Pomocou [**SKIP -/+**] (10/11) nastavte hodinu;
3. Potvrďte tlačidlom [**TIMER**] (17);
4. Pomocou [**SKIP -/+**] (10/11) nastavte minúty;
5. Potvrďte tlačidlom [**TIMER**] (17);
6. Opakovaním krokov 2 až 5 nastavte „OFF-TIME“;
7. Pomocou [**SKIP -/+**] (10/11) zvolte režim alarmu;
8. Potvrďte tlačidlom [**TIMER**] (17);
9. Pomocou [**SKIP -/+**] (10/11) nastavte hlasitosť;
10. Potvrďte tlačidlom [**TIMER**] (17).

AKTIVÁCIA / DEAKTIVÁCIA ALARMU:

V pohotovostnom režime stlačte opakovane tlačidlo [**TIMER**] (17) pre voľbu "alarm ON" alebo "alarm OFF".

SLEEP TIMER

Časovač automaticky vypne rádio po nastaviteľnej dobe.

Ak je rádio zapnuté, opakovane stlačte tlačidlo [**SLEEP**] (17) a požadovaný čas.

Poznámka: ak chcete vypnúť časovač vyberte "sleep OFF".

PREVÁDZKA RÁDIA

1. Stlačte Tlačítko [**POWER**] (1) pre zapnutie prístroja;
2. Zvoľte požadovaný zdroj zvuku stlačením tlačítka [**MODE**] (2);
3. (Podrobné pokyny pre každý zdroj nájdete v nasledujúcich kapitolách);
4. Nastavte [**VOLUME KNOB**] (1) na požadovanú úroveň;
5. Stlačte Tlačítko [**POWER**] (1) do polohy OFF pre vypnutie prístroja.

Poznámka: Ak sa nezobrazí žiadny zvuk, prístroj sa vypne automaticky po 10 minútach.

POUŽITIE GRAMOFÓNU

1. Zvoľte režim "PHONO" opakovaným stláčaním tlačítka **[MODE]** (2);
2. Umiestnite dosku na otočný tanier. Ak budete prehrávať dosku EP pri 45 otáčok za minútu, nasadíte na hriadeľ otočného taniera adaptér;
3. Nastavte volič otáčok (34) na 33, 45 alebo 78 ot / min podľa toho, čo chcete prehrať;
4. Uvoľnite svorku a odstráňte ochranný kryt;
5. Páčkou po uvoľnení zdvihnite ramienko;
6. Premiestnite ju na okraj gramofónovej platne alebo do medzery v zázname na doske pred skladbou, ktorú chcete prehrať - počas premiestňovania ramienka sa otočný tanier s doskou začne otáčať;
7. Opatrným pohybom páčky pre uvoľnenie ramien nasadíte hrot prenosky na dosku;
8. Po dokončení nahrávania sa doska automaticky zastaví. Ak chcete zastaviť ručne, zdvihnite ramienko z nahrávky a vráťte ju späť.

Poznámka: Neprestavujte ani neotáčajte tanier manuálne.

Keď sa jednotka premiestňuje alebo prepravuje:

- Uzamknite tlačidlo **[TONE ARM]** (34) pomocou tónové rameno svorky.
- Umiestnite ochranný kryt na dotykové pero (aj keď sa nepoužíva).

POUŽITIE RÁDIA

1. Zvoľte režim "TUNER" opakovaným stláčaním tlačítka **[MODE]** (2);
2. Nastavte rádiovú frekvenciu na požadovanú stanicu stlačením tlačítka **[SKIP +/-]** (10/11) alebo stlačením a podržaním (2 sekundy) tlačidla naladíte predchádzajúcu / nasledujúcu dostupnú stanicu.

Poznámky: pre lepší príjem nasmerujte anténu (29).

AUTOMATICKÉ UKLADANIE STANÍC:

Stlačte tlačidlo **[SCAN]** (15), rádio začne automaticky skenovať. Počas procesu skenovania bude rádio ukladať nájdené stanice jednu po druhej.

PRESET

K dispozícii je 30 predvolieb pre FM.

1. Nastavte požadovanú frekvenciu rozhlasovej stanice podľa vyššie uvedeného popisu;
2. Stlačte a podržte tlačidlo **[PRESET]** (16);
3. Pomocou **[SKIP +/-]** (10/11) vyberte číslo prednastavenia;
4. Potvrďte tlačidlom **[PRESET]** (16).

VÝBER POŽADOVANEJ PREDVOL'BY

Pomocou **[PRESET +/-]** (12/13) vyberte požadovanej predvol'by.

CD-MP3

1. Zvoľte režim "CD" opakovaným stláčaním tlačítka **[MODE]** (2);
2. Stlačením tlačítka **[OPEN / CLOSE]** (7) otvorte dvierka CD (6) a vložte CD s nálepkou hore do priestoru pre CD.
3. Zatvorte dvierka CD (6). Hľadá sa ostrenie a prehrávanie sa automaticky spustí od prvej stopy.

PROGRAMOVANIE

Až 99 záznamov (MP3, 20 v CD) možno naprogramovať a prehrávať v ľubovoľnom poradí.

1. Zastavte prehrávanie stlačením tlačítka **[STOP]** (9);
2. Stlačte **[PROGRAM]** (16), displej zobrazí "P01";
3. Pomocou tlačidiel **[SKIP - / +]** (10/11) vyberte požadovanú skladbu;
4. Opäť stlačte **[PROGRAM]** (16) pre potvrdenie požadovanej stopy do pamäti programu;
5. Opakovaním krokov 3 a 4 zadajte ďalšie stopy do pamäti programu.
6. Po naprogramovaní všetkých požadovaných skladieb stlačte Tlačítko **[PLAY]** (8) pre prehrávanie disku v poradí, ktoré ste naprogramovali.

Poznámka: Dvakrát stlačte Tlačítko **[STOP]** (9) pre ukončenie naprogramovaného prehrávania.

POUŽITIE KAZETY

1. Zvoľte režim "TAPE" opakovaným stláčaním tlačítka **[MODE]** (2);
2. Otvorte **[CASSETTE SLOT]** (18) stlačením **[EJECT]** (23) a vložte svoju kazetu;
3. Zatvorte **[CASSETTE SLOT]** (18);
4. Stlačte **[PLAY]** (20) pre spustenie prehrávania obsahu kazety.
 - Kedyž chcete dočasne zastaviť prehrávanie kazety, stlačte **[PAUSE]** (24); pre obnovenie prehrávania znovu stlačte rovnaké tlačidlo.
 - Po skončení prehrávania stlačte **[STOP/EJECT]** (23). Stlačte ho znovu za účelom otvorenia dvierok priestoru pre kazetu.
 - Pro zahájenia rýchleho prevíjania pásky dopredu alebo dozadu stlačte **[F.FWD]** (22) alebo **[RWD]** (21).

ZÁZNAM KAZETY

1. Vložte kazetu do **[CASSETTE SLOT]** (18);
2. Urobte normálne prehrávanie stopy, ktorú chcete kódovať a nahrávať;
3. Stlačením tlačidla **[RECORD]** (19) a **[PLAY]** (20) spustíte nahrávanie;
4. Po dokončení nahrávania zastavte nahrávanie stlačením **[STOP]** (23).

AUX-IN

1. Zvoľte režim "AUX" opakovaným stláčaním tlačítka **[MODE]** (2);
2. Pre pripojenie externého zvukového zariadenia do **[AUX-IN SOCKET]** (5) použite jeden kábel 3,5 mm jack (nie je súčasťou dodávky).

Poznámka: Ovládanie hudby (prehrávanie, pauza atď.) Musia byť vykonané z vášho externého zariadenia.

POUŽITIE USB

1. Zvoľte režim "USB" opakovaným stláčaním tlačítka **[MODE]** (2);
2. Pripojte USB zariadenia do **[USB PORT]** (3);
3. Prehrávanie sa automaticky začne od prvej stopy.

Poznámka: Niektorý prehrávač mp3 nemusí byť schopný prehrávať prostredníctvom USB. toto nie je funkcia maul chyba prístroja.

Poznámka: Aby ste zabránili poškodeniu pamäti USB, odstráňte ju len vtedy, keď je rádio vypnuté.

POUŽITIE SD

1. Zvoľte režim "SD" opakovaným stláčaním tlačítka **[MODE]** (2);
2. Pripojte SD zariadenia do **[SD PORT]** (4);
3. Prehrávanie sa automaticky začne od prvej stopy.

Poznámka: Aby ste zabránili poškodeniu pamäti SD, odstráňte ju len vtedy, keď je rádio vypnuté.

BLUETOOTH

1. Zvoľte režim "BT" opakovaným stláčaním tlačítka **[MODE]** (2);
2. Pripojte prenosné zariadenie Bluetooth k ID Bluetooth označenému ako "HIF-8892EBT";
3. Teraz môžete previesť hudbu na HIF-8892EBT.

Poznámka: Ovládanie hudby (prehrávanie, pauza atď.) Musia byť vykonané z vášho externého zariadenia.

REŽIM OPAKOVANIA

Pre výber režimu stlačte na diaľkovom ovládaní počas prehrávania tlačidlo **[PLAY MODE]** (16):

- Repeat-One: Aktuálna skladba sa bude prehrávať opakovane.
- Repeat-Folder: Aktuálna zložka sa bude prehrávať opakovane.
- Repeat-All: Všetky skladby sa budú prehrávať opakovane.
- Random: Skladby sa prehrávajú náhodne.
- Intro: Všetky skladby sa prehrávajú 10 sekúnd.

PREHRÁVANIE Z USB

Poznámka:

- Rýchlosť nahrávania je 1: 1.
- Počas kódovania sa nezaznamená žiadny titul skladby.
- Aby nedošlo k poškodeniu pamäte USB, odstráňte ju len vtedy, keď je rádio vypnuté.

KÓDOVO Z FM, GRAMOFÓNU, KAZETY BLUETOOTH A AUX:

1. Zasuňte USB do **[USB PORT]** (3);
2. Urobte normálne prehrávanie stopy, ktorú chcete kódovať a nahrávať;
3. Stlačte tlačidlo **[RECORD]** (14) pre spustenie kódovania. Na displeji sa zobrazí "REC";
4. Po dokončení nahrávania zastavte nahrávanie stlačením **[RECORD]** (14).

KÓDOVANIE Z CD:

1. Zasuňte USB do **[USB PORT]** (3);
2. Urobte prehrávanie CD, ktoré chcete kódovať a nahrávať;
3. Po dokončení vyhľadávania stlačte tlačidlo **[RECORD]** (14);
4. Počas prehrávania opakovane stlačte tlačidlo **[SKIP +/-]** (10/11) a požadovanú možnosť kódovania:
 - REC-ONE: Vyberte pre záznam iba aktuálnej stopy
 - REC-DIRECTORY: Vyberte pre záznam celej zložky
 - REC-ALL: Vyberte, ak chcete zaznamenať všetky stopy disku CD.
5. Stlačte tlačidlo **[RECORD]** (14) pre potvrdenie;
6. Prehrávanie sa zastaví a reštartuje automaticky a na displeji sa zobrazí "REC";. Kódovanie prebieha teraz;
7. Stlačte tlačidlo **[RECORD]** (14) pre dokončenie nahrávania.

Poznámka: Po dokončení nahrávania zariadenie automaticky zastaví prehrávanie.

ZMAZANIE USB

1. Vykonajte normálne prehrávanie stopy, ktorú chcete zmazať;
2. Počas prehrávania stopy, stlačte a podržte tlačidlo **[DELETE]** (14);
3. Počas prehrávania opakovane stlačte tlačidlo **[SKIP +/-]** (10/11) a požadovanú možnosť:
 - DEL-ONE: Vyberte pre zmazať iba aktuálnej stopy
 - DEL-DIRECTORY: Vyberte pre zmazať celej zložky
 - DEL-ALL: Vyberte, ak chcete zmazať všetky stopy USB.
4. Stlačte tlačidlo **[DELETE]** (14) pre potvrdenie.

TECHNICKÉ ÚDAJE

Zdroj napájania:	DC 12V= 1A.
Rádiové frekvenčné pokrytie	
FM:	87.5 - 108 MHz.
Reproduktorov	
Výstupný výkon:	2 x 4 Watt RMS.
Všeobecný	
Aux-In	3.5mm jack sviečka.
Line Out:	RCA sviečka.
Výstup slúchadiel:	3.5mm jack sviečka.
BT Maximálny vyžarovaný výkon:	< 4dBm (2,5 mW).
USB:	USB 3.0, max. 32GB.
SD:	max. 32GB.

Zmeny dizajnu a technických údajov vyhradené bez predchádzajúceho oznámenia.

OPOZORILO



Výkričník vo vnútri trojuholníka na skrinke prístroja upozorňuje užívateľa na existenciu dôležitých pokynov pre jeho obsluhu uvedených v návode.



Symbol blesku vo vnútri trojuholníka upozorňuje užívateľa na nebezpečné napätie na niektorých dieloch vo vnútri skrinky prístroja.



CAUTION
RISK OF ELECTRIC
SHOCK
DO NOT OPEN

230v~



Nevyberajte prístroj zo skrinky - riziko úrazu elektrickým prúdom. Vo vnútri skrinky prístroja nie sú diely ktoré by mohol opraviť alebo nastaviť jeho užívateľ bez zodpovedajúceho vybavenia a kvalifikácie. Ak bude prístroj vyžadovať nastavenie alebo opravu kontaktujte odborný servis. Zásahom do prístroja v dobe platnosti záruky sa vystavujete riziku straty príp. záručných plnení.



Chráňte prístroj pred zmoknutím, postriekaním alebo poliatím akoukoľvek kvapalinou - riziko úrazu elektrickým prúdom. Nepoužívajte prístroj mimo miestnosti.



Pre odpojenie prístroja od elektrickej siete vyberte vidlicu sieťového kábla prístroja zo sieťovej zásuvky.



Prístroj umiestenie na dobre vetranom mieste. Nezakrývajte vetracie otvory skrinky prístroja - riziko jeho prehriatia a poškodenia.



Chráňte prístroj pred priamym slnkom, neumiestňujte prístroj v blízkosti zdrojov tepla. Vysokými teplotami je výrazne skracovaná životnosť elektronických komponentov prístroja.

POKYNY PRO SPRÁVNOU LIKVIDACI VÝROBKU

(likvidaci použitých elektrických a elektronických zařízení)



Tento symbol na výrobku, jeho příslušenství nebo obalu označuje, že při pozdější likvidaci výrobku (z jakýchkoliv důvodů) nesmí být s výrobkem zacházeno jako s domovním odpadem. Výrobek zlikvidujte jeho předáním na sběrné místo pro likvidaci použitých elektrických a elektronických zařízení šetrnou k životnímu prostředí. Zajištěním jejich správné likvidace zabráníte vzniku potenciálních rizik pro životní prostředí a lidské zdraví, která by mohla vzniknout nesprávným zacházením s odpady. Kromě toho recyklace odpadových materiálů napomáhá udržení přírodních zdrojů surovin pro příští generace. Podrobné informace k likvidaci tohoto výrobku šetrné k životnímu prostředí získáte u pracovníka ochrany životního prostředí místního (městského nebo obvodního) úřadu nebo v prodejně, ve které jste výrobek zakoupili.

Hereby, Roadstar Management SA declares that the radio equipment type HIF-8892EBT is in compliance with Directive 2014/53/EU.

The full text of the EU declaration of conformity is available at the following internet address:

<http://roadstar.com/images/ce/HIF-8892EBT.pdf>

or by scanning the following QR Code.

Roadstar Management SA erklärt hiermit, dass das Funkgerät vom Typ HIF-8892EBT der Richtlinie 2014/53 / EU entspricht.

Der vollständige Text der EU-Konformitätserklärung ist unter der folgenden Internetadresse verfügbar:

<http://roadstar.com/images/ce/HIF-8892EBT.pdf>

oder durch Scannen des folgenden QR-Codes.

Nous, soussignés Roadstar Management SA, déclarons que l'équipement radio de type HIF-8892EBT est conforme aux exigences de la directive 2014/53/EU.

Le texte complet de cette déclaration de conformité UE est disponible à l'adresse internet suivante:

<http://roadstar.com/images/ce/HIF-8892EBT.pdf>

ou en scannant le code QR suivant.

Con la presente, Roadstar Management SA dichiara che l'apparecchiatura radio del tipo HIF-8892EBT è conforme alla Direttiva 2014/53 / UE.

Il testo completo della dichiarazione di conformità UE è disponibile al seguente indirizzo Internet:

<http://roadstar.com/images/ce/HIF-8892EBT.pdf>

o eseguendo la scansione del seguente codice QR.

Por la presente, Roadstar Management SA declara que el equipo de radio tipo HIF-8892EBT cumple con la Directiva 2014/53 / EU.

El texto completo de la declaración de conformidad UE está disponible en la siguiente dirección de Internet:

<http://roadstar.com/images/ce/HIF-8892EBT.pdf>

o escaneando el siguiente código QR.

Por este meio, a Roadstar Management SA declara que o tipo de equipamento de rádio HIF-8892EBT está em conformidade com a Diretiva 2014/53 / UE.

O texto completo da declaração de conformidade UE está disponível no seguinte endereço de internet:

<http://roadstar.com/images/ce/HIF-8892EBT.pdf>

ou digitalizando o seguinte QR Code.

Wij, ondergetekende Roadstar Management SA, verklaren dat radioapparatuur van het type HIF-8892EBT voldoet aan de vereisten van Richtlijn 2014/53 / EU. De volledige tekst van deze EU-conformiteitsverklaring is beschikbaar op het volgende internetadres:

<http://roadstar.com/images/ce/HIF-8892EBT.pdf>

of door de volgende QR-code te scannen.

Společnost Roadstar Management SA tímto prohlašuje, že rádiové zařízení typu HIF-8892EBT je v souladu se směrnicí 2014/53 / EU.

Úplné znění prohlášení o shodě EU je k dispozici na této internetové adrese:

<http://roadstar.com/images/ce/HIF-8892EBT.pdf>

nebo skenováním následujícího QR kódu.

Roadstar Management SA týmto vyhlasuje, že rádiové zariadenie typu HIF-8892EBT je v súlade so smernicou 2014/53 / EÚ.

Úplné znenie vyhlásenia o zhode EÚ je k dispozícii na tejto internetovej adrese:

<http://roadstar.com/images/ce/HIF-8892EBT.pdf>

alebo skenovaním nasledujúceho kódu QR.



MANUAL VER.: 1.0
18.06.2019

Roadstar Management SA, via Passeggiata 7 CH 6883 Novazzano (Switzerland)

 **Roadstar**® is a registered Trademark of Roadstar S.A. - Switzerland. All rights reserved.