



DEUTSCH
ENGLISH
FRANÇAIS
NEDERLANDS
ITALIANO

NORSK
SVENSKA
DANSK
ČEŠTINA

Hersteller
Wörlein GmbH
Gewerbestr. 12
D 90556 Cadolzburg
GERMANY

Tel.: +49 9103/71670
Fax.: +49 9103/716712
Email: info@woerlein.com
Web: www.woerlein.com



HINWEISE ZUM UMWELTSCHUTZ



Dieses Produkt darf am Ende seiner Lebensdauer nicht über den normalen Haushaltsabfall entsorgt werden, sondern muss an einem Sammelpunkt für das Recycling von elektrischen und elektronischen Geräten abgegeben werden. Das Symbol auf dem Produkt, in der Gebrauchsanleitung oder auf der Verpackung weist darauf hin.

Die Werkstoffe sind gemäß ihrer Kennzeichnung wiederverwertbar. Mit der Wiederverwendung, der stofflichen Verwertung oder anderen Formen der Verwertung von Altgeräten, leisten Sie einen wichtigen Beitrag zum Schutze unserer Umwelt.

Bitte fragen Sie bei Ihrer Gemeindeverwaltung nach der zuständigen Entsorgungsstelle.



VORSICHT – UNSICHTBARE LASERSTRAHLUNG TRITT AUS, WENN DER DECKEL GEÖFFNET, UND DIE SICHERHEITVERRIEGLUNG NIEDERGEDRÜCKT WIRD. SETZEN SIE SICH NICHT DEM STRAHL AUS.

	WARNUNG Gefahr elektrischer Schläge Gerät nicht öffnen!	
Zur Vermeidung von Stromschlägen darf dieses Gerät nicht geöffnet werden. Es enthält keine Bauteile, die vom Benutzer gewartet oder repariert werden können. Wartungs- und Reparaturarbeiten dürfen nur von Fachpersonal ausgeführt werden.		



Dieses Symbol zeigt an, dass im Inneren des Gerätes gefährliche Spannungen vorhanden sind, und einen Stromschlag verursachen können.



Dieses Symbol weist auf wichtige Bedienungs- und Wartungsanweisungen bezüglich des Geräts hin.

Sicherheits- / Umwelt- / Aufstellhinweise

- Das Gerät ausnahmslos nur in trockenen Innenräumen betreiben.
- Niemals mit Feuchtigkeit in Verbindung bringen.
- Schützen Sie das Gerät vor tropfenden oder spritzenden Flüssigkeiten, und stellen Sie keine mit Flüssigkeit gefüllten Gefäße (z. B. Vasen) auf das Gerät.
- Niemals das Gerät öffnen. **STROMSCHLAGEFAHR !** Dies ist nur Fachpersonal gestattet.
- Schließen Sie das Gerät nur an eine vorschriftsmäßig installierte und geerdete Netzsteckdose an. Die Netzspannung muss mit den Angaben auf dem Typenschild des Gerätes übereinstimmen.
- Achten Sie darauf, dass im Betrieb das Netzkabel niemals nass oder feucht wird. Das Netzkabel darf nicht eingeklemmt oder anderweitig beschädigt werden.
- Der Netzstecker muss immer leicht erreichbar sein, um das Gerät vom Stromnetz zu nehmen.
- Der Netzstecker dient als Trennvorrichtung und muss ohne Schwierigkeiten benutzbar sein.
- Achten Sie beim Verlegen des Netzkabels darauf, dass es beim Betrieb des Gerätes nicht zu einer Stolperfalle werden kann.
- Lassen Sie beschädigte Netzstecker oder Netzkabel sofort von dem Kundenservice austauschen.
- Ziehen Sie bei Gewitter oder einer längerer Abwesenheit (z.B. Urlaub) den Netzstecker und entnehmen Sie ggf. die Batterien.
- Kinder sollten das Gerät nur unter Aufsicht Erwachsener betreiben.
- Das Gerät ausnahmslos nur mit einem trockenen Abstaubtuch reinigen. KEINE REINIGUNGSMITTEL oder TÜCHER mit GROBEN Material verwenden!!!
- Das Gerät keiner Sonnenbestrahlung oder anderen Hitzequellen aussetzen.
- Stellen Sie das Gerät so auf, dass kein Hitzestau entstehen kann, also frei und gut belüftet.
- Achten Sie darauf, dass an den Seiten ein Mindestabstand von 10 cm besteht, um eine ausreichende Luftzirkulation zu gewährleisten.
- Decken Sie niemals die Belüftungsöffnungen zu!!!
- Lassen Sie das Gerät während des Gebrauchs nicht unbeaufsichtigt.
- Offene Brandquellen, wie z.B. brennende Kerzen, dürfen nicht auf das Gerät gestellt werden.
- Es dürfen keine mit Flüssigkeit befüllten Behälter (z.B. Vasen) auf oder in die Nähe des Gerätes gestellt werden.
- Das Gerät an einem sicheren, erschütterungsfreien Platz aufstellen.
- Gerät möglichst weit entfernt von Computern und Mikrowellengeräten platzieren, da es sonst evtl. zu Empfangsstörungen im Radiobetrieb kommen kann.
- Benutzen Sie das Gerät nicht, wenn es Beschädigungen aufweist, wenn es heruntergefallen ist oder nicht einwandfrei funktioniert.
- Prüfen Sie das Gerät, das Netzkabel sowie den Netzstecker regelmäßig auf sichtbare Beschädigungen. Verwenden Sie das Gerät auf keinen Fall, wenn Sie Beschädigungen festgestellt haben.
- Sie dürfen das Gehäuse nicht öffnen oder reparieren. In diesem Falle ist die Sicherheit nicht gegeben und die Garantie erlischt. Reparaturen sind ausschließlich durch einen Service-Center/Kundencenter auszuführen.
- Das Gerät verfügt über einen „Klasse 1 Laser“. Setzen Sie sich nicht dem Laserstrahl aus, dies kann zu Augenverletzungen führen.
- Verwenden Sie nur Batterien, die frei von Quecksilber & Cadmium sind.
- Verbrauchte Batterien sind Sonderabfall und gehören NICHT in den Hausmüll!!! Geben Sie diese Ihrem Händler zurück oder entsorgen Sie diese an geeigneten Sammelstellen Ihrer Stadt oder Gemeinde.
- Batterien dürfen nicht in die Hände von Kindern gelangen. Kinder können Batterien verschlucken. Wurde eine Batterie verschluckt, muss sofort medizinische Hilfe in Anspruch genommen werden.
- Überprüfen Sie regelmäßig die Batterien um ein Auslaufen der Batterie zu vermeiden.
- Batterien dürfen keiner Hitze (z. B. Sonnenbestrahlung), Feuer ausgesetzt werden.
- ACHTUNG: Explosionsgefahr bei falscher Batteriehandhabung. Nur durch den selben oder baugleichen Batterietyp ersetzen.



Verbrauchte Batterien sind Sonderabfall und gehören NICHT in den Hausmüll! Als Verbraucher sind Sie gesetzlich verpflichtet, alle Batterien und Akkus, egal ob sie Schadstoffe *) enthalten oder nicht, zur umweltschonenden Entsorgung zurückzugeben.

Sie können alle Batterien und Akkus bei den öffentlichen Sammelstellen in Ihrer Gemeinde oder dort unentgeltlich abgeben, wo Batterien und Akkus der betreffenden Art verkauft werden.

Batterien und Akkus bitte nur in entlademem Zustand abgeben.

*) gekennzeichnet mit Cd = Cadmium; Hg = Quecksilber; Pb = Blei

Fernbedienung

Tasten Beschreibung

I/⏻	On/standby	Drücken Sie um das Gerät Ein / Aus zuschalten
Play/pause▶ /Band		Im CD/USB Modus: Drücken um die Wiedergabe zu starten / unterbrechen. Im DAB Modus: Drücken um zwischen DAB und UKW zu wechseln.
Skip up▶▶I/downI◀◀		Drücken um den nächsten Titel bei CD/USB zu Spielen.
Tune+/-		Drücken um die Radiofrequenz Manuell einzustellen.
Stop ■/Enter		Im CD/USB Modus: Drücken um die Wiedergabe zu unterbrechen. Im UKW Modus: Drücken um zwischen Stereo und Mono zu wählen.
Folder/Pre Up-Down		Im Radio Modus: Drücken um Zugriff auf gespeicherte Sender zu erhalten. Im USB Modus: Drücken um Ordner zu wählen.
Play mode		Im CD Modus: Drücken um die Zufall/Wiederhol Funktion zu aktivieren.
▲ Open/close		Drücken zum Öffnen / Schließen des CD-Fach
Volume -/+		Drücken um die Lautstärke einzustellen.
Sleep/Timer		Im Eingeschalteten Zustand: Drücken um die Sleep-Funktion zu aktivieren. Im Standby Modus: Drücken und halten um in den Uhrzeit Einstellungsmodus zu wechseln, kurz Drücken um den Wecker zu aktivieren bzw. deaktivieren.
Del/info		Im USB Modus: Drücken um Daten auf USB/SD zu löschen. Im MP3 Wiedergabemodus: Drücken um ID3 Funktion zu aktivieren. Im DAB/UKW Modus: Drücken um Senderinformationen zu erhalten.
● Rec		Drücken um die Aufnahmefunktion zu aktivieren
Function		Drücken um eine Funktion zu wählen.
Mem/Clk-adj		Im Standby Modus : Drücken und halten um die Uhrzeit einzustellen Im CD/USB/SD/Radio Modus: Drücken um Sender zu Speichern.
Scan		Im UKW/DAB Modus: Drücken für einen automatischen Sendersuchlauf
Preset EQ		Drücken um aus verschiedenen EQ Einstellungen zu wählen.
TS		Im Aufnahmemodus: Drücken um die Titel-Trennung zu aktivieren.
Mute		Drücken um den Ton zu unterbrechen.

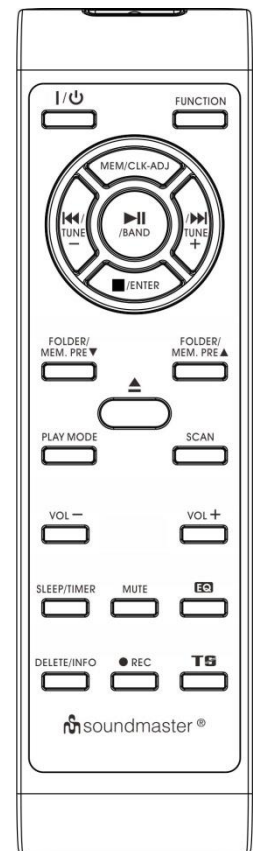

BATTERIE INSTALLATION

1. Das Batteriefach ist an der Rückseite der Fernbedienung.
2. Entfernen Sie den Batteriefachdeckel, indem Sie die Lasche eindrücken und den Deckel herausheben.
3. Legen Sie zwei (2) AAA-Batterien (nicht im Lieferumfang enthalten) in das Batteriefach und achten Sie auf die richtige Polarität.
4. Schließen Sie das Batteriefach.

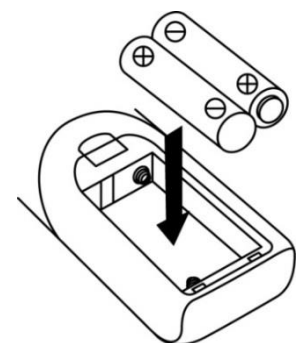

Bedienelemente

- 1) Staubschutz
- 2) LCD Display
- 3) Stop ■/Enter Taste
- 4) Aufnahmetaste
- 5) Stromkontrolllampe
- 6) Ein/Standby Taste
- 7) Kopfhörerbuchse
- 8) USB Buchse
- 9) Kassettendeck 1
- 10) Funktionswahl
- 11) SD Karten Buchse
- 12) Mem/Clock-Adjust Taste
- 13) Zurück ◀◀ Taste
- 14) Steuerung Kassettendeck 1
- 15) CD Fach
- 16) Play/Pause ▶||/Taste
- 17) Preset EQ Taste
- 18) Fernbedienungssensor
- 19) Lautstärkenregler
- 20) Höhen / Tiefen Regler
- 21) Kassettendeck 2
- 22) Folder/Preset -Taste
- 23) Vor ▶▶ Taste
- 24) Steuerung kassettendeck 2
- 25) CD-Fach Öffnen/Schließen
- 26) Spindel Adapter
- 27) Plattenspieler Geschwindigkeitsregler
- 28) Auto Stop Ein / Aus
- 29) Plattenarmhalterung
- 30) Antennenbuchse
- 31) Line out Buchse
- 32) Lautsprecher Buchse
- 33) Stromkabel
- 34) Aux-In Buchse

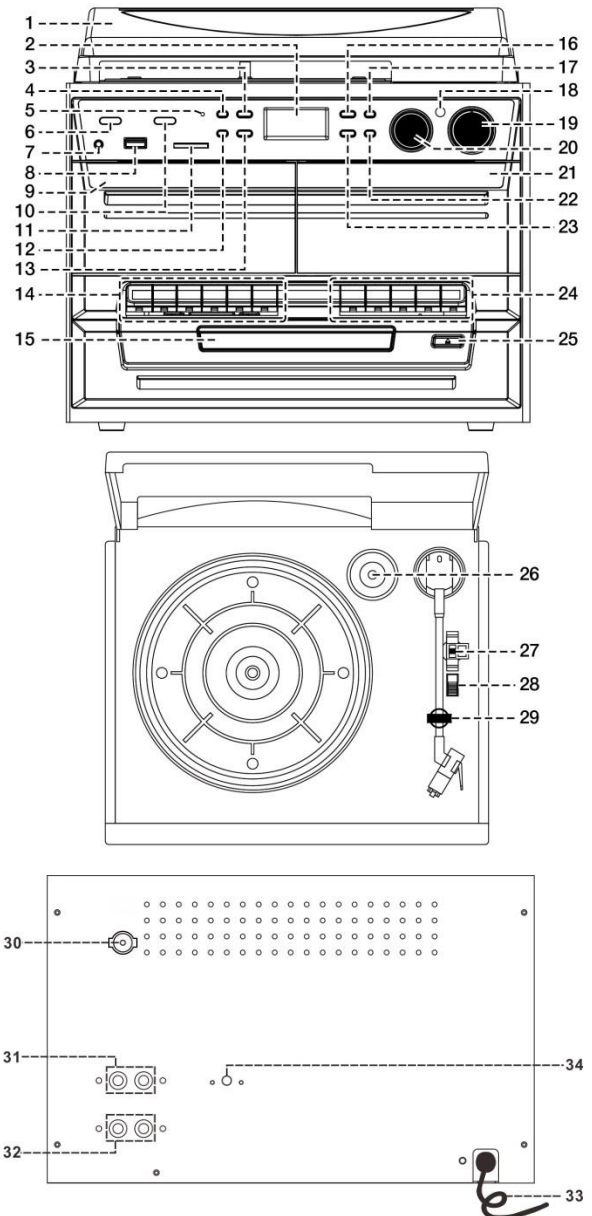

VORSICHT:

dieses Gerät darf nur von qualifizierten Technikern Modifiziert oder Repariert werden.

Vorsichtsmaßnahmen für die Benutzung

Installation

- • Alle Komponenten auspacken und das Schutzmaterial entfernen.
- • Netzspannung überprüfen und alle anderen Verbindungen herstellen, bevor Sie das Gerät ans Stromnetz anschließen.
- • Die Belüftungsöffnungen nicht blockieren. Achten Sie darauf, dass um das Gerät herum mehrere Zentimeter freier Platz ist.

Montage der Abdeckung

1. Die Plastikhalterung nach hinten drücken.
2. Die Plastikhalterung mit der Abdeckung verbinden

3. Das Scharnier der Abdeckung mit dem Hauptgerät verbinden

Anschluss

1. Stecken Sie die Lautsprecherkabel in die Lautsprecheranschlüsse (32)., das Antennenkabel oder die mitgelieferte Wurfantenne in Antennenbuchse (30) und das Netzkabel (33) in eine Wechselstrom-Steckdose.
2. Schalten Sie das Gerät ein (6), wenn das Display (2) zu Leuchten beginnt, ist ihr Gerät Betriebsbereit.

Einstellen der Uhrzeit

1. Stellen Sie das Gerät in den Standby-Modus.
 2. Drücken und halten Sie die "Mem/Clk-Adj" Taste (12), bis im Display "24HR" blinkt. Drücken Sie nun die ►► oder ◀◀ Taste (23/13), um zwischen 12 oder 24 Stunden Uhrzeit-Format zu wählen. Drücken Sie zum Bestätigen erneut die "Mem/Clk-Adj" button (12).
 3. Die ersten zwei Ziffern "0:00" beginnen zu blinken. Drücken Sie die ►► oder ◀◀ Taste (23/13) um die Stunden einzustellen. Bestätigen Sie ihre Eingabe erneut durch Drücken der "Mem/Clk-Adj" T (12) Taste.
 4. Die dritte und vierte Ziffer "00:00" beginnt zu blinken. Drücken Sie die ►► oder ◀◀ Taste (23/13), um die Minuten einzustellen, Bestätigen Sie auch hier erneut mit der "Preset/Clk-Adj" Taste (12).
- **Die Uhrzeiteinstellung wird automatisch beendet, wenn keine Tasten in einem Zeitraum von etwa 5 Sekunden gedrückt werden.**
- **Das Gerät verliert die eingestellte Uhrzeit sobald das Gerät vom Strom Getrennt wird. Wir empfehlen ihnen das Gerät in den Standby-Modus zu wechseln.**

Radio hören (UKW)

Manuelle Sendersuche

1. Schließen Sie die im Lieferumfang enthaltene Wurfantenne an die Antennenbuchse (30) an. Schalten Sie das Gerät mit der Ein / Standby-Taste (6) ein und wählen Sie mit der Funktionstaste (10) den DAB Modus. Wählen Sie dann anschließend mit der BAND-Taste (16) den UKW-Modus.
2. Stellen Sie mit den vor/zurück-Tasten (23/13) den gewünschten Radiosender ein.
3. Die Lautstärke mit dem Lautstärkereglern (19) wie gewünscht einstellen.

Automatischer Sendersuchlauf (Fernbedienung)

1. Schalten Sie das Gerät auf den UKW Modus.
2. Drücken Sie die SCAN-Taste auf der Fernbedienung, das Gerät bleibt bei dem zuerst gefundenen Sener automatisch stehen. Drücken und halten Sie die SCAN-Taste gedrückt, bis der Sendersuchlauf Rückwärts läuft. Verfügt der ausgestrahlte Sender über RDS (Radio Data System) wird das Gerät die Uhrzeit aufgrund der übermittelten Daten automatisch Synchronisieren.
3. Drehen Sie den Lautstärkereglern (19) auf die gewünschte Lautstärke.

Radio Data System (RDS)

Durch Drücken der Taste DELETE/INFO (auf der Fernbedienung) haben Sie die Möglichkeit zwischen verschiedenen Senderinformationen (falls übertragen vom jeweiligen Sender) zu wechseln.

Radiotext → Programm Typ → Signalstärke → Datum/Zeit → Frequenz → Mono/Stereo

DAB Radio

1. Stellen Sie Das Gerät durch Drücken der Funktionstaste (10).auf den DAB-Modus.
2. Drücken Sie die SCAN-Taste auf der Fernbedienung. Das Gerät tastet den DAB Frequenzbereich ab und speichert gefundene Sender automatisch. Drücken Sie die vor/zurück-Taste um zwischen den gefundenen Sendern zu wählen.
3. Drücken Sie wiederholt die Info-Taste um folgende DAB Sender Informationen zu erhalten:
Gruppen Name → Frequenz → Bit Rate → Signal stärke → Datum/Zeit → Programm Typ → Laufschrift
4. Drehen Sie den Lautstärkereglern (19) auf die gewünschte Lautstärke.

Festsenderspeicher

Sie können bis zu 40 Radiosender im Festsenderspeicher abspeichern. (20-FM/20-DAB).

1. Stellen Sie das Gerät in den UKW / DAB-Modus.
2. Stellen Sie einen gewünschten Sender ein den Sie speichern möchten.
3. Drücken und halten Sie die Mem/Clock-Adjust Taste (12) gedrückt, "Preset Empty 1" erscheint im Display und blinkt.
4. Drücken Sie Wiederholt die Folder/ Pre up Taste (22) um einen Freien Speicherplatz zu Wählen.
5. Drücken Sie die Mem/Clock-Adjust Taste (12), um den gewählten Speicherplatz zu bestätigen.
6. Wiederholen Sie die Schritte 2 bis 5, um weitere Sender zu Speichern.

Festsenderspeicher Abrufen

1. Drücken Sie die Mem/Clock-Adjust-Taste (12), für den Zugriff auf die Festsenderspeicherliste.
2. Drücken Sie die Folder/ Pre up Taste (22), um den gewünschten Sender zu wählen.
3. Drücken Sie die Memory/Clock-Adjust Taste (12) um den gewählten Sender zu bestätigen.
- Die Festgespeicherten Sender werden vollständig gelöscht, wenn das Gerät komplett vom Strom getrennt wird. Es wird empfohlen, das Gerät in den Standby-Modus zu wechseln.
- Sie können einen gespeicherten Sender jederzeit mit einem anderen Sender überschreiben.

UKW-Stereo-Empfang

- Drücken Sie wiederholt die ENTER-Taste (3), um die UKW Sender in Mono- oder Stereo (Auto) zu hören. (Falls Sie einen Sender nur schwach Empfangen, ist es vorzuziehen das Programm in Mono wiederzugeben) Ihr Gerät versucht gefundene Sender immer in Stereo wiederzugeben, sofern der Empfang dies zulässt.

Hinweis für den besten Empfang:

- DAB/UKW: Achten Sie darauf, die DAB/UKW-Wurfantenne (3) vollständig abzuwickeln.

Bluetooth® Verbindung und Wiedergabe

1. Drücken Sie wiederholt die Funktionstaste (10) um den Bluetooth® Mode zu wählen.
2. Die Anzeige " Bluetooth® " im Display blinkt und zeigt damit die Bereitschaft zur Verbindung an.
3. Schalten Sie das Bluetooth® Funktion an ihren BT Gerät (Mobiltelefon oder Tablet) ein und suchen Sie nach neuen Bluetooth® - Geräten und wählen Sie " MCD5550SW " aus.
4. Wenn das Gerät verbunden ist leuchtet die Anzeige " Bluetooth® " auf dem Display (2) ständig.
5. Starten sie die Musikwiedergabe auf Ihrem BT – Wiedergabe Gerät.
6. Um die Verbindung zu trennen drücken und halten Sie die "Play/Pause ►||" (16) Taste

Bemerkung:

- Sie können die Wiedergabe mit der "Play/Pause ►||" (16) unterbrechen bzw. Fortsetzen oder mit den "Vor- ►►" oder Zurücktaste ◀◀ (23/13) den Vorherigen bzw. nächsten Titel wählen.

Aux-In Betrieb

- Schließen Sie ein Zuspieldgerät (z.B. MP3-Spieler oder ähnlich) über 3.5 mm Klinkenkabel (nicht im Lieferumfang) an die Buchse (34) an. Das wiedergegebene Signal kann auch aufgenommen (encodiert) werden.
- 1. Drücken sie die Funktionswahltaste (10) um die PHONO/AUX Mode zu wählen.
- 2. Stellen Sie die gewünschte Lautstärke durch Drehen am Drehregler (19) ein.
- 3. Starten Sie die Wiedergabe an dem externen Gerät.

CD Funktion

1. Drücken Sie die Funktions-Taste (10) um den CD Modus zu wählen.
2. Drücken Sie die Taste "Open / Close" (25), um die CD-Lade zu öffnen.
3. Legen Sie eine CD mit der bedruckten Seiten nach oben on das Fach ein und schließen Sie das CD-Fach.
4. Das Gerät "Liest" die CD, im Display erscheint eine Anzeige mit der Anzahl und Dauer der CD. (Die Wiedergabe startet automatisch)
5. Stellen Sie die Lautstärke wie gewünscht durch Drehen am Drehregler (19) ein.

● **Play / Pause ►||**

- Um die Wiedergabe zu unterbrechen, drücken Sie die Play / Pause ►|| Taste (16), um die Wiedergabe wieder zu starten, drücken Sie die Play / Pause Taste erneut.

● **Stop ■**

- Um die Wiedergabe zu Stoppen, drücken Sie während der Wiedergabe die Stop-Taste (3) ■

● **(Vor ►► / Zurück ◀◀)**

- Während der Wiedergabe oder Pause-Modus, wenn Sie die ►►-Taste drücken (23) Springen Sie zum nächsten Titel. Drücken Sie die Play/Pause-Taste erneut für die Wiedergabe.
- Drücken Sie Während der Wiedergabe die ◀◀-Taste (13) um den aktuellen Titel von vorne zu starten, oder drücken Sie zweimal schnell, um den Vorherigen Titel zu Starten.

● **MP3-CD´s**

- Nachdem das Gerät die MP3-CD "eingelesen" hat, wird die Gesamtanzahl der Titel und Ordner auf dem LCD-Display (2) angezeigt. Das Gerät beginnt die Wiedergabe automatisch.
- Drücken Sie die "Folder/Pre up ▲/down ▼" Taste auf der Fernbedienung, um einen gewünschten Ordner zu wählen.
- Drücken Sie die "vor ►► oder zurück ◀◀" Taste (23/13) um ihre gewünschte Titelnummer zu wählen.

ID3 (Nummer/Album/Titel) Funktion (nur Fernbedienung)

- Drücken Sie die Info-Taste (auf der Fernbedienung) Während der Wiedergabe von MP3-CD´s wird der aktuelle Song-Titel angezeigt. Drücken Sie die Info-Taste erneut, um diese Funktion zu unterbrechen.

Bemerkung:

- Wenn das Gerät einen Titel "ohne Namen" nicht zuordnen kann, erscheint im Display "none" oder "unknow".
- Das LCD Display unterstützt ausschließlich Englisch.

MP3 Aufnahme Format:

- Mp3 Bitrate : 32 kbps~320 kbps, 32khz, 44.1khz and 48 kHz.
- Die Leistung der Wiedergabe von MP3-CD´s ist verschieden und abhängig von der Qualität und Art der Aufnahme. Die Suche bzw. die Vorlaufzeit ist länger als bei normales CD´s.

● **Wiederholung / Zufallsmodus (nur über Fernbedienung)**

Drücken Sie wiederholt die Play Mode-Taste vor oder während der Wiedergabe eines einzelnen Titels oder einzigen Ordner (nur MP3) um Titel wie folgt abzuspielen:

CD

(1) Wiederholen1 → (2) Wiederholen alle Titel → (3) Zufällig → (4) Aus

Modus	Anzeige auf dem LCD-Display
Wiederholen einmal	REP1
Wiederholen alle	REP A
Zufall	RAND
Aus	-----

MP3 CD

(1) Wiederholen 1 → (2) Wiederholen 1 Ordner → (3) Wiederholen alle Titel → (4) Zufall → (5) AUS

Modus	Anzeige auf dem Display
Wiederholen einmal	REP1
Wiederholen Ordner	REP F
Wiederholen alle Titel	REP A
Zufall	Rand
Aus	-----

● **Wiederholungswiedergabe**

Sie können die gewünschten Titel oder Ordner (Nur MP3 CD/USB) immer wieder Wiederholen.

● **Zufallswiedergabe**

Sie können alle Titel oder Ordner (Nur MP3 CD/USB) in zufälliger Reihenfolge abspielen durch diese Funktion.

CD Programmierung

Zum Programmieren muss sich das Gerät im STOP-Modus befinden. Bis zu 20 Titel können einprogrammiert und in beliebiger Reihenfolge abgespielt werden.

1. Stellen Sie das Gerät in den CD/USB-Modus, und stoppen Sie die Wiedergabe.
 2. Drücken Sie die "Mem/Clk-Adj" Taste (12), erscheint "MEM" Im Display (2).
 3. Wählen Sie einen gewünschten Titel durch Drücken der ►► oder ◀◀ Taste (23/13).
 4. Drücken Sie die "Mem/Clk-Adj" –Taste (12), um den Titel auf der Gewünschten Speicherplatznummer zu Speichern.
 5. Wiederholen Sie die Schritte 3 und 4, um weitere Titel in den Speicher einzugeben.
 6. Wenn alle gewünschten Titel programmiert worden sind, drücken Sie die CD Wiedergabe/Pause Taste (16) um die Wiedergabe zu Starten.
 7. Um die Programmierung zu löschen, drücken Sie die STOP-Taste (3).
- Der Programmiermodus wird automatisch beendet, wenn keine Taste in einem Zeitraum von etwa 10 Sekunden gedrückt wird.

Wiedergabe von MP3-Lieder über USB oder SD Karte

Verbinden

Das System ist in der Lage, alle auf dem Speichermedium gespeicherten MP3-Dateien zu decodieren und wiederzugeben.

1. Drücken Sie die Funktions-Taste (10) und wählen Sie den USB oder SD-Modus.
2. Stecken Sie den USB-Stick oder die SD-Karte an der Vorderseite in die USB-Buchse.
- **Achten Sie darauf den USB-Stick oder die SD-Karte richtig einzustecken, um Beschädigungen am Gerät oder USB/SD Stick zu vermeiden.**
3. Das Gerät startet automatisch mit dem "Lesen" der Dateien. Anschließend wird die Gesamtanzahl der MP3 Dateien auf dem LCD Display Anzeigt (2).
4. Für die Wiedergabe Wiederholen Sie die gleiche Vorgehensweise wie Oben bei CD Funktion beschrieben steht.

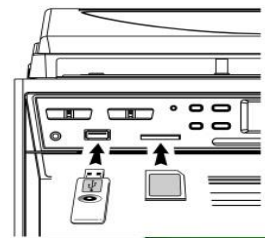

Bemerkung:

- Das Gerät erkennt und liest nur MP3-Formate über die USB-Schnittstelle.
- **Es Besteht die Möglichkeit dass das Gerät nicht alle auf dem Markt erhältlichen USB-Sticks erkennt. Dies liegt an einer Abweichung des MP3-Encoding und ist keine Fehlfunktion des Geräts.**
- **Wenn ihre Aufgenommenen Daten von anderen Geräten nicht erkannt wird, liegt das wahrscheinlich an einer Abweichung im MP3-Encoding-Format. Dies ist keine Fehlfunktion des Geräts.**

Entfernen USB-Stick/SD-Karte

Um den USB-Stick oder SD-Karte zu entfernen, schalten Sie das Gerät bitte aus oder schalten Sie das Gerät auf den CD-Modus.

Aufnahme in MP3-Datei

Das Gerät ist in der Lage CD's, Radio, Phono, Bluetooth® oder Kassetten in MP3 auf USB oder SD-Karte Aufzuzeichnen. Das Gerät erstellt einen Ordner auf ihren USB/SD Speichermedium in folgender Reihenfolge:

Für das Kopieren einer normalen CD : "RIP"

Für das Aufnehmen von Radio, Phono/Aux, Bluetooth® oder Kassette: "REC"

Für das Kopieren einer MP3-CD: "FROMCD"

A) CD Aufnahme

I) Aufnahme 1 Titel / 1 CD mit 1x Geschwindigkeit

1. Starten Sie die Wiedergabe des Titels wie Sie es gewöhnt sind (den Sie aufnehmen möchten).
2. Drücken Sie die "● REC" Taste (4), im Display beginnt "REC" und "USB" zu Blinken.
3. Drücken Sie nochmals die "● REC" Taste (4), im Display erscheint "REC" und "ONE" Blinkt.
4. Drücken Sie nochmals die "● REC" Taste (4) , im Display erscheint "REC USB", die Aufnahme startet nun.
5. Nach dem Abschluss der Aufnahme, stoppt das Gerät die Aufnahme automatisch.
6. Drücken Sie die "Stop ■" Taste (3) um die Aufnahme zu Stoppen.
7. Für das Kopieren der Kompletten CD, drücken Sie nach einlegen der CD die Stop-Taste. Drücken Sie nun dreimal die "● REC" Taste (4) bis im Display die Anzeige "REC USB" erscheint. Die Aufnahme startet nun, und stoppt nach der Aufnahme automatisch.

Bemerkung:

- Die Aufnahmegeschwindigkeit beträgt 1:1 und entsprechend der tatsächlichen Wiedergabezeit der CD-Spur.
- Das Aufnahmeformat ist voreingestellt. MP3 Bitrate: 128kbps, Abtastrate 44,1kHz.
- Um die Aufnahme zu unterbrechen, drücken Sie die "STOP" Taste während der Aufnahme.

B) Kopieren von MP3-Daten

1. Wenn Sie eine MP3 CD anstelle einer "normalen" CD einlegen, Kopiert das Gerät die Titel auf einen USB-Stick, sobald Sie die "REORD" Taste (4) drücken. Gehen Sie vor, wie bei CD Aufnahme bereits erklärt.
2. Das Gerät Kopiert automatisch die Komplette CD.

C) DAB/FM Aufnahme

1. Drücken Sie die Funktions-Taste (10) und wählen Sie den DAB-Modus. Wählen Sie einen gewünschten Sender den Sie aufnehmen möchten.
2. Drücken Sie zweimal die "● REC" Taste (4) bis im Display "REC USB" erscheint
3. Nach Beendigung der Aufnahme Drücken Sie die "Stop ■" Taste (3) bis im Display die Symbole "REC USB" verschwinden.

D) Kasette/Phono/AUX-in/Bluetooth® Aufnahme

- 1) Stecken Sie einen leeren USB Stick oder SD-Karte in die jeweilige Buchse..
- 2) Wählen Sie mit der Funktionstaste (10) die gewünschte Aufnahmequelle (Kassette; Phono/Aux oder Bluetooth®) und drücken Sie die Aufnahmetaste "● REC" (4) zweimal.
- 3) Die LCD Anzeige (2) "REC USB" oder REC SD blinkt und die Aufnahme startet nun.
- 4) Starten Sie die Wiedergabe der Kassette; Phono/Aux oder des Bluetooth® Gerätes. Das Gerät nimmt nun das Audiosignal auf USB oder SD auf.
- 5) Zum beendenden der Aufnahme drücken Sie die "Stop" Taste (3), REC USB oder REC SD erlischt.

Bemerkung:

- I. Wenn USB und SD eingesteckt sind kann nach dem ersten drücken der "● REC" Taste (4) das gewünschte Medium ausgewählt werden.
- II. Drücken Sie nun die Vorwärts ►► oder Zurück ◄◄ Taste (23/13) um USB oder SD auszuwählen.
- III. Drücken Sie die "● REC" Taste (4) um das gewählte Medium zu bestätigen.
- IV. Folgen Sie nun bitte Schritt 4 der oben Beschriebenen Anleitung.
- V. Bitrate der Konvertierung (über Fernbedienung)
 Sie können die gewünschte Bitrate während der Konvertierung einstellen. Eine höhere Bitrate erzeugt bessere Tonqualität und belegt einen größeren Speicherplatz. Zur Wahl stehen 32 - 256 kbps.
 - 1) Wählen Sie die Funktion Kassette; Phono/Aux oder Bluetooth® PHONO (10), ohne die Wiedergabe zu starten.
 - 2) Drücken Sie die Info-Taste. Das LC-Display (2) zeigt die voreingestellte Bitrate an (128 kbps).
 - 3) Drücken Sie die Vor- oder Zurück-Taste(13,24), um die gewünschte Konvertierungsbitrate einzustellen.
 - 4) Zur Bestätigung der Einstellung wieder die Info-Taste drücken.

E) Titel-Trennung (nur Fernbedienung)

Sie können die aufgezeichnete Musik aus Phono / Kassette / Radio auf USB Lied für Lied während der Aufnahme trennen. Jedes Mal wenn Sie die **T** Taste drücken, beginnt ein neuer Titel. Diese Funktion dient zur Digitalen Titel Trennung über Analoge Medien.

USB-Stick/SD-Karte Daten Löschen (Nur mit Fernbedienung möglich)

Das Gerät ist in der Lage, Daten die auf einem USB-Stick gespeichert sind zu löschen, gehen Sie hierfür wie folgt vor :

- 1 · Stecken Sie ein USB-Stick in die USB-Buchse und stellen Sie das Gerät auf "USB".
- 2 · Drücken Sie die "Del/Info" Taste, das LCD-Display zeigt (del ---001)
- 3 · Drücken Sie die ►► oder ◄◄ Taste, um die gewählte Datei zu löschen.
- 4 · Drücken Sie die ►► oder ◄◄ Taste, und wählen Sie zwischen "Yes / No".
- 5 · Drücken Sie die "Del/info"-Taste erneut zum Bestätigen.

Hinweis:

- Um diese Funktion zu beenden, Drücken Sie die STOP-Taste.

Phono

1. Betrieb

- Entfernen Sie den Nadelschutz.
 - Achten Sie darauf, dass der Tonarm frei beweglich ist und die weiße Schutzkappe entfernt ist.
1. Wählen Sie den PHONO Modus durch Drücken der Funktionstaste (10).
 2. Den Geschwindigkeitsregler (27) in die richtige Position in Abhängigkeit von der Aufzeichnung für die Wiedergabe einstellen.
 3. Legen Sie die Platte auf den Plattenteller (verwenden Sie den Spindeladapter (26) falls erforderlich.
 4. Heben Sie den Tonarm an, und bewegen Sie den Tonarm langsam in Richtung der Vinylplatte. Der Plattenteller beginnt zu Drehen.
 5. Legen Sie den Tonarm Vorsichtig auf die Vinylplatte.
 6. Stellen Sie die Lautstärke wie gewünscht durch Drehen am Drehregler (19) ein.
 7. Am Ende der Schallplatte wird Stoppt der Plattenspieler automatisch, je nachdem ob Sie den Auto-Stop-Schalter (28) auf Ein oder Aus eingestellten haben.
 8. Um manuell zu stoppen, heben Sie den Tonarm Vorsichtig von der Platte und legen Sie den Tonarm auf die Tonarmstütze

Hinweis: Das Gerät ist mit einem Auto-Stopp-Schalter ausgestattet, dieser Schalter regelt die automatische Abschaltung der Schallplatte. Ein = Schaltet am Ende der Platte ab. Aus= Plattenteller dreht sich am Ende der Platte weiter. Falls Ihr Plattenspieler die Musikwiedergabe zu früh abschaltet, deaktivieren Sie den Auto-Stop-Schalter.

Kassetten Betrieb

Allgemeine Bedienung

Stop/Eject Taste	Drücken Sie, um den Kassettenbetrieb zu stoppen. Drücken Sie erneut um das Kassettenfach zu Öffnen.
Schnell vor/-Rücklauf Taste	Drücken Sie, für einen Schnell vor/ bzw. -Rücklauf in Bandlaufrichtung oder gegen die Bandlaufrichtung.
Play Taste	Drücken Sie, um die Wiedergabe zu starten.
Pause Taste	Drücken Sie, um die Wiedergabe zu unterbrechen. Drücken Sie erneut für die Wiedergabe.
Record Taste (Deck1)	Drücken Sie, um die Aufnahme auf Kassette zu starten

Wiedergabe

- Drücken Sie die Funktionstaste (10) und wählen Sie die TAPE-Funktion.
- Legen Sie eine Kassette in das Kassettenlaufwerk.
- Drücken Sie die PLAY-Taste um die Wiedergabe zu starten.
- Stellen Sie die Lautstärke wie gewünscht durch Drehen am Drehregler (19) ein.
- Drücken Sie die PAUSE-Taste um die Wiedergabe vorübergehend zu unterbrechen.
- Um die Wiedergabe zu beenden, Drücken Sie die STOP/EJ.-Taste.

Bemerkung:

Es ist möglich, beide Kassettenspieler einer nach dem anderen zu spielen. Legen Sie in Kassettendeck 1 und 2 eine Kassette ein. Drücken Sie auf der Kassettendeck 1 Steuerung die Play-Taste und anschließend die Pause-Taste. Drücken Sie nun auf der Kassettendeck 2 Steuerung die Play-Taste. Die Wiedergabe von Kassette 1 Startet nun nach der Wiedergabe von Kassettendeck 2.

Zusatz Funktionen

A. Sleep Funktion

1. Drücken Sie die "Sleep" Taste (18) auf ihrer Fernbedienung, "SLP-120" erscheint im Display (6).
2. Wählen Sie aus folgenden Abschaltzeiten: 120>90> 60 > 45 >...15 Minuten im Display erscheint "z".
3. Das Gerät schaltet sich automatisch nach der voreingestellten Zeit in den Standby Modus.
4. Um die Sleep-Funktion zu unterbrechen, drücken Sie die "SLEEP"-Taste bis "SLP-off" Angezeigt wird und "z" verschwindet.

B. Weck Funktion

Mit dieser Funktion kann das Gerät sich automatisch einschalten und weckt Sie durch CD, DAB, FM Radio oder USB/SD Modus.

Schalten Sie das Gerät in den Standby-Modus und Drücken und halten Sie die Taste "Timer" auf ihrer Fernbedienung, um in den Einstellungsmodus zu gelangen. Im Display erscheint "SET TIMER" wählen Sie nun "SELECT SOURCE and timer" .

- 1) Weckton : Drücken Sie die Funktions-Taste mehrmals, um die Quelle von " CD " -- " FM " -- " DAB " -- " USB " -- " SD " zu wählen. Drücken Sie die Timer-Taste, um die gewählte Quelle zu bestätigen.
- 2) Weckton Lautstärke : Drücken Sie die vor/zurück-Taste um die Weckton-Lautstärke einzustellen, und bestätigen Sie mit der Timer-Taste.
- 3) Weck Zeit : Drücken Sie die **▶▶** oder **◀◀** Taste um die Stunden einzustellen und drücken Sie dann die "Timer" – Taste um die Eingabe zu bestätigen. Drücken Sie nun die **▶▶** oder **◀◀** Taste um die Minuten einzustellen, bestätigen Sie anschließend erneut mit der "Timer"-Taste.

Bemerkung:

- Wenn keine Weckquelle erkannt wird (wie z.B. USB / CD), weckt das Gerät automatisch im UKW-Radio Modus.
- UKW oder DAB Weckmodus, das Gerät Speichert automatisch den zuletzt gehörten Sender im DAB oder UKW Betrieb vor dem Ausschalten.
- Bitte Schalten Sie den Alarm Manuel aus, sobald der Alarm ertönt, der Alarm wird nicht automatisch deaktiviert.

● Wecker Ein/Aus

1. Um den "Timer" zu aktivieren, drücken Sie einmal die "Timer"-Taste auf der Fernbedienung bis auf dem Display " ⌚ " erscheint.
2. Um die "Timer"-Funktion zu deaktivieren, drücken Sie erneut die "Timer"-Taste bis " ⌚ " verschwindet.

EQ Funktion

Dieses Gerät bietet 4 Voreingestellte Unterschiedliche Equalizer Einstellungen. Sie können den gewünschten Effekt durch wiederholtes Drücken der Taste (22) "EQ" auswählen.



Zurücksetzen in den Auslieferungszustand

1. Wählen Sie den DAB Modus
2. Drücken und halten Sie am Gerät oder auf der Fernbedienung für 5 Sekunden die "EQ" Taste. Das Gerät startet anschließend neu.

WICHTIGER HINWEIS

Automatische Standby-Schaltung

Um die ErP2 Richtlinie (Ökodesignrichtlinie) zu erfüllen und Energie zu sparen, schaltet das Gerät nach ca. 11 Minuten Inaktivität (z.B. im CD-Stop Modus) automatisch in den Standby-Modus, ohne vorherige Ankündigung. Um das Gerät wieder einzuschalten, schalten Sie es wie in der Bedienungsanleitung beschrieben wieder ein.

Technische Daten

Frequenzbereich:	UKW/FM87.5-108 MHz
DAB: Band III:	174.92-239.2 MHz
Bluetooth®	2402 – 2480 MHz (+/- 75KHz) / max. Sendeleistung 4 dBm
Stromversorgung:	AC230V~50Hz
Leistungsaufnahme:	20W

DESIGN UND SPEZIFIKATION KÖNNEN OHNE ANKÜNDIGUNG GEÄNDERT WERDEN*

Copyright by Wörlein GmbH, Germany.

Importeur

Wörlein GmbH
Gewerbestr. 12
D 90556 Cadolzburg
GERMANY

Tel.: +49 9103 7167 – 0
Fax: +49 9103 7167 – 12 ☺
Email: service@woerlein.com
Web: www.woerlein.com



ENVIRONMENTAL PROTECTION



Do not dispose of this product with the normal household waste at the end of its life cycle. Return it to a collection point for the recycling of electrical and electronic devices. This is indicated by the symbol on the product, user manual or packaging.

The materials are reusable according to their markings. By reusing, recycling or other forms of utilization of old devices you make an important contribution to the protection of our environment.

Please contact your local authorities for details about collection points.



CAUTION - INVISIBLE LASER RADIATION WHEN OPENING THE COVER OR PRESSING THE SAFETY INTERLOCK. AVOID EXPOSURE TO THE LASER BEAM.

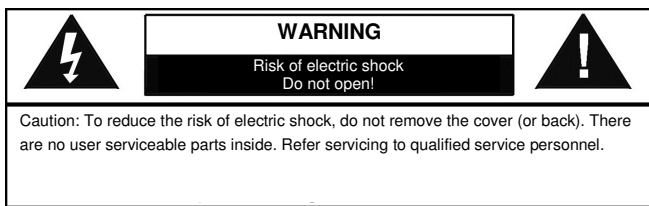

This symbol indicates the presence of dangerous voltage inside the enclosure, sufficient enough to cause electric shock.



This symbol indicates the presence of important operating and maintenance instructions for the device.

Safety, Environmental and Setup Instructions

- Use the device in dry indoor environments only.
- Protect the device from humidity.
- Do not open the device. **RISK OF ELECTRIC SHOCK!** Refer opening and servicing to qualified personnel.
- Connect this device to a properly installed and earthed wall outlet only. Make sure the mains voltage corresponds with the specifications on the rating plate.
- Make sure the mains cable stays dry during operation. Do not pinch or damage the mains cable in any way.
- Disconnect device warning: Main plug is used as the connection, so it should always remain ready operate.
- The mains plug is used as the disconnect device, the disconnect device shall remain readily operable.
- A damaged mains cable or plug must immediately be replaced by an authorized service center.
- In case of lightning, immediately disconnect the device from the mains supply.
- Children should be supervised by parents when using the device.
- Clean the device with a dry cloth only.
Do NOT use CLEANING AGENTS or ABRASIVE CLOTHS!
- Do not expose the device to direct sunlight or other heat sources.
- Install the device at a location with sufficient ventilation in order to prevent heat accumulation.
- Do not cover the ventilation openings!
- The ventilation should not be impeded by covering the ventilation openings with items, such as newspaper, table-cloths, curtains, etc.
- It shall be not be exposed to dripping or splashing and that no objects filled with liquids, such as vases, shall be placed on the apparatus.
- The unit should not be exposed to direct sunlight, very high or low temperature, moisture, vibrations or placed in dusty environment.
- Never attempt to insert wires, pins or other such objects into the vents or opening of the unit.
- Install the device at a safe and vibration-free location.
- No naked flame sources, such as lighted candles, should be placed on the apparatus.
- Install the device as far away as possible from computers and microwave units; otherwise radio reception may be disturbed.
- Do not open or repair the enclosure. It is not safe to do so and will void your warranty. Repairs only by authorized service/ customer center.
- The device is equipped with a "Class 1 Laser". Avoid exposure to the laser beam as this could cause eye injuries.
- Only use mercury and cadmium-free batteries.
- Batteries shall not be exposed to excessive heat such as sunshine, fire or the like.
- Used batteries are hazardous waste and NOT to be disposed of with the household waste!!! Return the batteries to your dealer or to collection points in your community.
- Keep batteries away from children. Children might swallow batteries. Contact a physician immediately if a battery was swallowed.
- Check your batteries regularly to avoid battery leakage.



Used batteries are hazardous waste and NOT to be disposed of with the household waste! As a consumer you are **legally obligated** to return **all batteries** for environmentally responsible recycling – no matter whether or not the batteries contain harmful substances*).

Return batteries free of charge to public collection points in your community or to shops selling batteries of the respective kind.

Only return fully discharged batteries.

*) marked Cd = cadmium, Hg = mercury, Pb = lead

BATTERY INSTALLATION

The battery compartment is located on the back of the remote control.



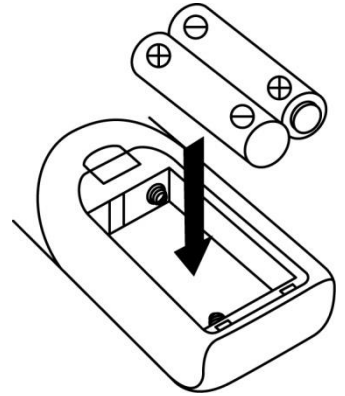





1. Remove the battery compartment door by pressing in on the tab and lifting it off.
2. Insert two (2) AAA size batteries (not included) into the battery compartment following the polarity markings inside the battery compartment.
3. Replace the battery compartment door.



Remote control transmitter

Control functions

Button description

 On/standby	Press to power on / standby the system
Play/pause  /Band	In CD/USB mode : press to start playback / pause mode In DAB mode, press to select DAB/FM
Skip up  /down  / Tune+/-	Press to select previous / next tracks at CD/USB mode Press to step up/down of radio frequency at tuner mode
Stop  / Enter	In CD/USB mode : press to stop the playback In Tuner mode : select stereo/mono mode
Folder/Pre Up-Down	In Tuner mode : press to select preset memory up/down In USB mode : press to select folder up/down
Play mode	In CD mode : press to active random/repeat function
 Open/close	Press to open/close the CD tray
Volume +/-	Press to adjust volume level up/ down
Sleep/Timer	In power on mode : press to active sleep function In standby mode : press and hold to enter timer set up mode and press once to active/de-active timer function
Del/info	In USB mode : press to delete the file in the USB/SD memory In MP3 playback mode : press to active ID3 function In DAB/FM mode, press to see the broadcast information
 Rec	Press to active encoding/MP3 file copy function
Function	Press to select the function
Mem / CLK-ADJ	In standby mode : press & hold to adjust clock In CD/USD/SD/Tuner mode : press to preset memory
Scan	In FM/DAB mode, press to search the station
Preset EQ	Press to select difference EQ mode for enjoyment
 TS	In encoding mode : press to active track separation function
Mute	Press to cut the sound temporarily

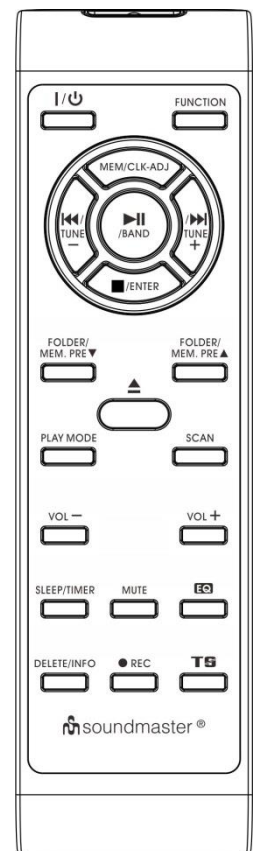

LOCATION OF CONTROLS

- 1) Turntable cover
- 2) LCD display
- 3) Stop ■/Enter button
- 4) Record button
- 5) Standby LED indicator
- 6) On/Standby button
- 7) Earphone jack
- 8) USB Socket
- 9) Cassette door (1)
- 10) Function button
- 11) SD card slot
- 12) Mem/Clock-Adjust button
- 13) Skip/tuning Down ◀◀ button
- 14) Cassette 1 control key
- 15) CD tray
- 16) Play/Pause ▶||/band button
- 17) Preset EQ button
- 18) Remote sensor
- 19) Volume knob
- 20) Tone control knob
- 21) Cassette door (2)
- 22) Folder/Preset Up button
- 23) Skip/Tuning Up ▶▶ button
- 24) Cassette 2 control key
- 25) CD tray open/close button
- 26) Spindle adaptor
- 27) Turntable speed selector
- 28) Auto switch
- 29) Pick-up holder
- 30) Antenna socket
- 31) Line out socket
- 32) Speaker socket
- 33) AC cord
- 34) Aux-in jack

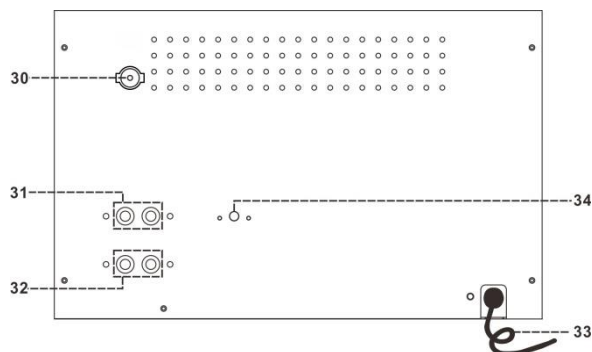
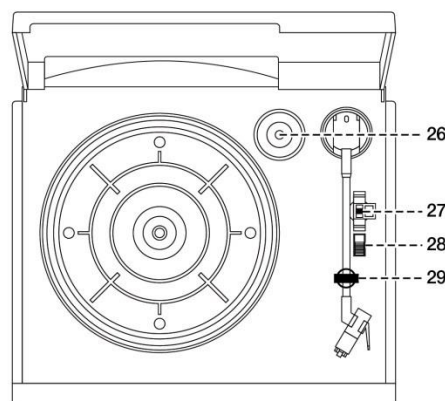
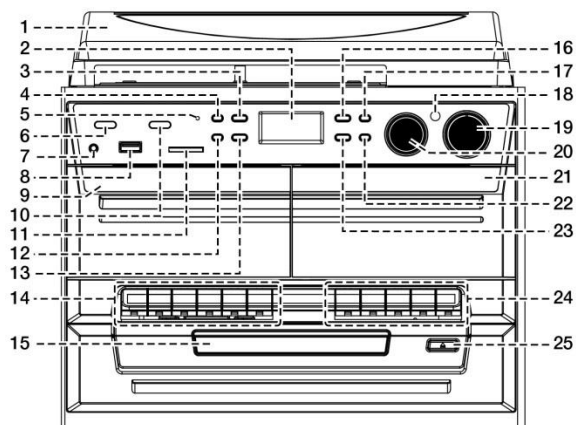

Caution:

Usage of controls or adjustments or performance of procedures other than those specified herein may result in hazardous radiation exposure.

This unit should not be adjusted or repaired by anyone except qualified service personnel.

Important:

Since movement of the CD mechanism and the sensitive circuitry may cause interference to the radio tuner nearby, switch this unit off while operating other radio devices

Precautions for use

Installation

- Unpack all parts and remove protective material.
- Do not connect the unit to the mains before checking the main voltage and before all other connections have been made.
- Do not cover any vents and make sure that there is a space of several centimeters around the unit for ventilation.

Connection

1. Plug in the AC cord (33) to the AC outlet. The unit will go to standby mode and the LCD display (2) will dim light up.
2. Turn on the unit (6), if the LCD display (2) is on with backlighting, it means the power supply is normal. Now your system is ready to play the music.

Setting the clock

1. Set unit in standby mode.
 2. Press and hold the “ Mem/Clk-Adj ” button (12) until display will flash “24HR” press the Skip Up ►► or Skip Down ◄◄ button (23/13) to select the clock format between 12 or 24Hour. Then press the “ Mem/Clk-Adj ” button (12).
 3. The first digit of “ 0:00 ” is flashing on the LCD display (2). Press Skip Up ►► or Skip Down ◄◄ button (23/13) to set the correct hour. Press “ Mem/Clk-Adj ” button (12) to store the correct hour.
 4. The third & fourth digit of “ 00 ” is flashing, press the Skip Up ►► or Skip Down ◄◄ button (23/13) to set the correct minutes. Then press “ Preset/Clk-Adj ” button (12) to store the correct minute.
- **The clock setting mode will automatically quit if no button is being pressed in a period of about 5 seconds after pressing the “ Mem/Clk-Adj ” button.**

Listening to FM radio

Manual tuning

1. Plug in the provided DAB/FM tuner antenna to the antenna socket (30) then switch on the unit by On/Standby button (6), then press Function button (10) to select “ DAB ” mode then press Band button (16) to select FM mode.
2. Tune to the required station by pressing the Tuning Up or Down button (23/13).
3. Turn the Volume knob (19) to the desired volume level.

Auto tuning (on the remote control only)

1. Set the unit to FM mode.
2. Press the Scan button once on the remote control, unit will start to scan at tuning up direct until radio station received. Press and hold the Scan button on the remote control for a second, the unit will scan to tuning down direction. If the radio data system (RDS) broadcasting signal received, the unit will set the actual time automatically.
3. Turn the Volume knob (19) to the desired volume level.

Radio data system (RDS)

This is the features to display the information which released from the radio broadcast and will showed on LCD display step by step as below by pressing the Info button(on the remote control) continuously.

Radio text→ program type→ signal strength→ date/time→ frequency→ mono/stereo

Digital audio broadcasting (DAB) radio

1. Set the unit to “DAB” mode by Function button (10).
2. Press the Scan button on the remote control once, unit will start to full scan from range 11b-12d one time within around 2 second. Then press Tune up/down button (23/13) to select your desired DAB channel.
3. Press the Info button continuously to check the below info released by DAB.
Group name→ frequency → transfer rate →signal strength→ date/time→ program type → scrolling text
4. Press the Volume knob (19) to the desired volume level.

Preset stations

You can store up to total of 40 radio stations in the memory (20-FM/20-DAB).

1. Set to FM/DAB mode
2. Turn to the desired radio station by “ manual ” or “ auto ” tuning method.
3. Press and hold the Mem/Clock-Adjust button (12) around four second to enable memory state, the preset station will flash on LCD display.
4. Preset the Folder/ Pre up button (22) to select the desired station memory for storage.
5. Press Mem/Clock-Adjust button (12) to confirm the preset memory.
6. Repeat step 2 to 5 to store other stations.

Recall preset stations

1. Press the Mem/Clock-Adjust button (12) once to enable recall state
 2. Press Folder/ Pre up button (22) to select the desired memory station.
 3. Press Memory/Clock-Adjust button (12) to confirm the recall memory station.
- There are 3 seconds for program state, after 3 sec. This state would resume to normal tuner mode automatically.
- You can overwrite a present station by storing another frequency in its place.

FM-Stereo reception

- Press the “ Enter ” knob (3) repeatedly, the FM programs are receiving in mono and stereo mode repeatedly. In particular when stereo signals are weak, it is preferable to receive the program in Mono.

Hints for best reception:-

- FM/DAB : the receiver work with detachable DAB/FM wire antenna, make sure the antenna is plugged into the antenna socket (30), totally unraveled and proper located for the best reception.

Bluetooth® connecting and Playback

1. Press “Function” button to select (10) Bluetooth® mode.
2. The LCD display (2) will flashing with “ Bluetooth® “ , it means the BT is ready for connection & under searching mode.
3. Switch on the Bluetooth feature of your BT device (such as mobile phone) and select “ MCD5550SW ” on the BT equipment to connecting.
4. Once the connecting was finish and connect successfully, the word “ Bluetooth® “ will be remained without flashing on LCD display (2).
5. Start to playback your BT device and enjoy the music from the main unit.
6. To disconnect the Bluetooth connection, press and hold the “Play/Pause ►||” (16) button

Remarks

- You can press the “Play/Pause ►||” (16), “Skip Up ►►|” or Skip Down ◀◀|” button” (23/13) of the main unit or remote to control the music playback.

Aux-in connection

- Connect the unit to other device by connecting the Aux in jack (34) with a 3.5mm cable(not provided) and other end connect to the external device such as Discman/MP3 player to perform the music playback or encoding function etc.
1. Press the Function button (10) to Phono/Aux position.
 2. Adjust with Volume Control Knob (19) to desired volume level.
 3. Start to play your external device.

Playing Compact Disc

● Getting start

- Press Function button (10) to select “ CD ” mode.
- Push the CD tray open (25) to open the CD tray.
- Place a CD with the printed side facing up and then close the CD tray.
- Focus search will performing and the LCD display (2) will show the total number of tracks & total playing time. Then, the unit will start to automatically.
- Turn Volume knob (19) to the desired volume level.

● Play / Pause mode ►||

1. To interrupt, press the “ Play/Pause ►|| ” button (16) once. Press again to resume normal playback.

● Stop mode ■

1. If “ Stop ■ ” button (3) is pressed during play or pause mode, system will go to stop mode.

● Skip mode (skip up ►►| / skip down ◀◀|)

1. During play or pause mode, if “ skip up►►| ” button (23) is pressed. It will go to next track and display the track no. and then remain the play or pause mode.
2. During play or pause mode, if “ skip down◀◀| ” button (13) is pressed. It will go to the previous track, original track no. is display and remain the play or pause mode.

● For MP3 Disc

2. After focus search is performing, the total number of track and album will be shown on the LCD display (2). The unit will start to plat directly.
3. Turn “ Folder/ Pre up▲/down▼ ” knob on the remote control to select the folder number.
4. Press “ Skip Up►►| or Skip Down ◀◀| ” button (23/13) to select the track number.

ID3/Display function (on remote control only)

Press the “ Info “ button repeatedly, the LCD display (2) show “ file ” during playback of MP3 file, the song file/album/song/artist name is being displayed few seconds in sequence . Then will change back to current clock time.

Remark:-

- In that case of no name or not supportive languages had been assigned for the track, LCD display will blank (2) when press the Info button.
- No Title/Album name can be recognized if the input format on the Disc is not supporting by the system.
- The system support only English and Arabic number for ID3 function.

MP3 track format requirement:-

- Bit rate : 32 kbps~320kbps, sampling rate : 32khz, 44.1khz and 48 kHz decodable
- The performance of playing MP3 Disc is various from the quality of recording disc and the method of recording. Furthermore, the searching lead-time for MP3-CD is longer than normal CD due to difference format.

● **Repeat/Random mode (on remote control only)**

Press the “ Play Mode ” button on the remote control during playback to select repeat and random function, a single track, all the tracks repeat or folder repeat(MP3 only) and random can be played in difference mode as follow:-

For CD

(1) repeat 1 → (2) repeat all track → (3) random → (4) off mode



Play mode	Indicator on LCD display
Repeat track	Rep1
Repeat all	Rep A
Random	Rand
Off mode	-----

For MP3 Disc

(1) repeat 1 → (2) repeat 1 folder → (3) repeat all tracks



Play mode	Indicator on LCD display
Repeat track	Rep1
Repeat folder	Rep F
Repeat all	Rep A
Random	Rand
Off mode	-----

● **Repeat play**

You can listen the desired track, folder(for MP3 only) or whole disc repeat by this function.

● **Random play**

You can listen all the tracks in a random order by this function.

CD programming

Up to 20 tracks can be programmed for disc play in any order. Before use, be sure to press the “ stop ■ ” button (3).

1. Set in CD mode & stop the CD playback.
2. Press the “ Mem/Clk-Adj ” button (12) and “ MEM ” will appear on LCD display (2).
3. Select a desired track by pressing skip up▶▶I or down I◀◀ button (23/13).
4. Press the “ Mem/Clk-Adj ” button (12) to store the track into memory.
5. Repeat steps 3 and 4 to enter additional tracks into the memory if necessary.
6. When all the desired tracks have been programmed, press “ Play/Pause ▶II ” button (16) to play the disc in assigned order.
7. Press “ Stop ■ ” button (3) to stop playback, press Stop button again to clear all stored memory.

- The programming mode will automatically stop if no button is being pressed in a period of about 10 seconds after pressing the “Mem/Clk-Adj” button.

Playback of MP3 song via USB storage media or memory card

Connecting

The system is able to decode and playback all MP3 file which stored in the memory media with USB connecting port or SD memory card.

1. Set the system at standby mode first or other function except SD or USB mode.
 2. Plug-in the USB pen-drive with the face up & make sure it going into completely or insert the memory card in the direction of the arrow as shown in the label on the underside of the memory card slot. Insert straight without bending.
- **Connecting the USB upside down or backwards could damage the audio system or the storage media (USB thumb drive / SD card). Check to be sure the direction is correct before connection.**
3. Set Function button (10) to SD card or USB mode.
 4. The system will start reading the storage media automatically after connecting, and LCD display (2) will show the total number of MP3 files being detected.
 5. Repeat the same playback procedure and programming as playing CD disc as above.

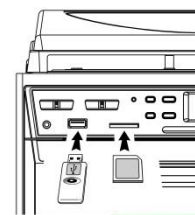

Remark

- The system can detect and read the file under MP3 format only at USB/SD mode but not other music file format.
- **If connect the system to MP3 player via the USB socket, due to variances in MP3 encoding format, some MP3 player may not be able to play via the USB socket. This is not a malfunction of the system.**
- **USB port does not support connection with USB extension cable and is not designed for communication with computer directly**

Removing of USB / memory card

To remove the USB / memory card, turn off the power or switch the function mode to either CD, aux or tuner first. For USB port – un-plug it by pulling out the USB socket directly, for memory card – pull out the SD/MMC card straightly without bending.

Encoding into MP3 file

The system is able to encode normal CD/Tuner/Phono or cassette tape file to MP3 format and recording at memory media with USB connecting port or SD card and below explanation was encode to USB port and same procedure if encode to SD card. The system will create a music folder name – “ **RIP** ” for CD-DA encode, “ **REC** ” for Tuner, Aux, Cassette encode and “ **FROMCD** ” for CD-MP3 disc copy and encode bitrate default at 128kbps.

A) CD encoding

I) encoding 1 track / 1 disc at 1x speed

1. Perform normal playback of the CD track you want to encode & record,
2. Press “ ● REC ” button (4) during the playback of the desire track and the display will show “REC” and “USB” flashing.
3. Press “ ● REC ” button (4) again the display will show “REC” and “ONE” flashing.
4. Press “ ● REC ” button (4) again, the system will flashing with “REC USB “ icon. Encoding is performing now.
5. After completing of recording, unit will stop playback automatically.
6. Press “ stop ■ ” button (3) to interrupt the recording mode anytime.
7. For encode whole CD track, pls stay CD in stop mode then press “ ● REC “ button (4) three times until the display flashing “ REC USB”, then system will start to playback CD and encoding whole disc.

Remark:-

- The recording speed is 1:1 and according to the actual plying time of the CD track
- The recording format is preset at – MP3 bit rate : 128 kbps, sampling rate : 44.1khz
- Press “ stop ■ ” button (3) to interrupt the recording mode at anytime.

B) Copying of MP3 file

If putting a MP3 disc instead of a CD-disc, the system will copy the files to the USB if press the “ ● REC ” button (4). The operation procedures is same as CD encoding as stipulate on above, and the system will switch to copying mode only if MP3 file being read.

C) DAB/FM encoding

1. Operate tuner mode refer above listening to radio section to receive the station you would like to encode.
2. Press the “ ● REC ” button twice (4) until the unit will display flashing with “REC USB “ icon. Encoding is now performing.
3. After finish of recoding, press“ stop ■ ” button (3) until the symbol “ REC USB “ disappear.

D) Cassette/Phono/AUX-in/Bluetooth® encoding

- 1) Plug in the USB pen drive or SD card for recording (make sure it had enough empty space).
- 2) Set the unit to your desired encoding mode by function button (10) such as “tape” mode or “phono/aux-in” or “Bluetooth®”...etc. then press the “● REC” button (4) twice.
- 3) The LCD display (2) will flash with “REC USB” or “REC SD” icon.
- 4) Start playback the track of cassette tape or your external Aux device or Bluetooth® device that you prepare to encoding to MP3 format. Now the system is starting the encoding mode.
- 5) After finishing of recoding, press “stop ■” button (3) until the “REC USB” or “REC SD” disappear.

Remark:

- After setting the encoding mode (step 2):
 - I. If both USB and SD card are connected to the unit during encoding, the LCD display (2) will have “Check USB SD” (with “USB” flashing) after pressing once of the “● REC” button (4).
 - II. Press Skip Up ►► or Skip Down ◄◄ button (23/13) to select the desired media (USB or SD) for recording.
 - III. Press the “● REC” button (4) again to confirm the recording media.
 - IV. Continue step 4 of the above operation
 - V. Encoding bitrate (by remote handset, “tape” mode, “phono/aux-in” or “Bluetooth®” only).
You can select the desired bitrate during encoding, the higher bit rate will generate Better sound quality and occupy more space of memory. The selectable range is from 32 - 256 kbps respectively
 1. Set in “tape” mode or “phono/aux-in” or “Bluetooth®”) function (10) & remain stop mode.
 2. Press the “ Info “ function and the LCD display will show the default bitrate (128Kbps)
 3. Press Skip Up ►► or Skip Down ◄◄ button (23/13) to select the desire bitrate for encoding.
 4. Press again the “ Info “ to confirm the setting.

E) track separation(On remote control only)

You can divide the recording music from tape or DAB...etc in to USB track by track during encoding. Every time when press the “ TS ” (track separation) button (on remote control) once during encoding from tape or Aux in, the system will generate a new track and continuous the recording. The text “ SAVE “ at LCD display will flashing one time, it mean the unit is creating a new track successfully.

File delete at USB / SD card (by remote control)

The system is able to erase the file stored inside the USB pen drive by following:-

- 1 · Insert the media storage and set at “ USB “ mode.
- 2 · Press the “ delete “ button and the LCD display (2) will show (del ---001)
- 3 · Press skip forward ►► or skip backward ◄◄ button to select the file going to delete
- 4 · Press the “ delete “ button to enter “ yes / no “ mode and then press skip forward ►► or skip backward ◄◄ to select “ yes “ or “ no “.
- 5 · Press the “ delete “ button again to confirm the setting.

Remark :

- Press “ stop “ button once at remote handset to quite delete mode

Phono

Note:

- Remove the stylus protector.
 - Be sure that the tone arm is being detached from the tone arm rest before operating and re-secured again afterwards.
1. Select to " Phono " function (10).
 2. set the speed selector (27) to the proper position depending on the record to be played.
 3. Place the record on the platter (use the spindle adaptor (26) if required).
 4. Lift the tone arm from the rest and slowly move it to the record side. The platter will start to rotate.
 5. Place the tone arm to the desired position of the record.
 6. Adjust the volume to the desired level (19).
 7. At the end of record, the platter will automatically stop rotating. Lift the tone arm from the record and return it to the rest.
 8. To stop manually, lift the tone arm from the record and return it to the rest.

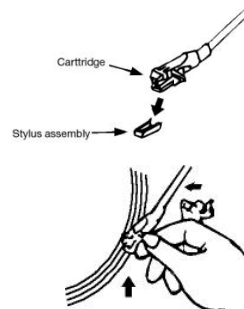

Remark : As some kind of record the auto-stop area was out of the unit setting, so it will stop before the last rack finish. In this case, select the auto-stop switch to " off " position, then it will run to the end of the record but will not stop automatically (turn off the power button or switch back the auto-stop switch (28) to " on " position to stop the platter rotate). Then put back the tone arm to the rest position.

Listing to tape

General operation

Stop / eject key	press to stop all deck operation. Press again to open the cassette door.
Fast forward key & Fast rewind key	press to start rapid tape winding in either forward or reverse direction. Press stop / fast rewind key eject keys when the cassette spools stop turning.
Play key	press to start playing tape.
Record key (DECK1)	press to recording to tape.
Pause key	press to stop tape operation temporarily. Press again to resume play.

Playback

- Select "tape" function (10).
- Put in the cassette tape.
- Press play key to active playback
- Adjust the volume control (14/24) to the desire level.
- Use pause key when you want to stop playback temporarily.
- Press stop / eject key when finished.

Remark:

It is possible to play both cassette players one after the other. If you press the button "pause" and "play" at deck 1 and button "play" at deck 2, than the tape of deck 1 will be start to play automatically after the tape of deck 2 is finished.

More features

A. Sleep function (on remote control only)

1. Press " Sleep " button on remote control "SLP-120 " will shown on the LCD display (6).
2. Keep pressing the button to adjust the sleep timer in the order of 120>90> 60 > 45 >....15 minutes respectively and sleep icon "z" will indicate on LCD.
3. System will stop and go to standby mode automatically after running the selected time.
4. To cancel the sleep mode, press " Sleep " button until "SLP-off" displayed and the " z " indicator disappear on LCD display.

B. Timer clock setting (on remote control only)

This function allows the system to turn on automatically and wake you up by CD, DAB, FM Radio, USB/SD mode respectively.

First, set the unit at standby mode and then press & hold the "Timer" button on the remote control to enter the setting mode, the LCD display will show "SET TIMER" then change to "SELECT SOURCE and timer" ⌚ " icon will flash on display :-

- 1) Wake up source press the "Function" button repeatedly to select the source from "CD" -- "FM" -- "DAB" -- "USB" -- "SD". Press "Timer" button to confirm the selected source.
- 2) Wake up volume press the Skip up ►►/ down ◀◀ " button to adjust the wake up volume level then press "Timer" button to confirm the wake up level.
- 3) Wake up time press Skip up ►►/ down ◀◀ " button to set the hour & then press "Timer" button to enter the hours. Press Skip up ►►/ down ◀◀ " button to set minutes and press "Timer" button " to store the memory.

Remark

- If there is no music source being detected (such as USB/CD) when the preset time is reached, system will default to FM mode automatically.
- For FM or DAB radio wake up, the system will preset at the latest radio frequency being listened before switching off.
- Please switch off the system manually during alarm wake up mode as the system will not turn off automatically after alarm on mode.

● Active/de-active timer function

1. To active the timer, press once the "Timer" button on remote handset until the timer indicator "⌚" is shown on LCD display (2).
2. To cancel timer function by press once again "Timer" button until the timer indicator "⌚" disappear.

C. Pre-set EQ function

This unit provides 4 differences sound mode to enhance your listening experience. You can select the desired effect by pressing the "Preset EQ" button (22) repeatedly at following sequence:-



Factory Reset

1. Select "DAB" mode
2. Press & hold the "EQ" key on main unit or remote control for 5 seconds and the unit will reset to original setting automatically.

Remark

Due to ErP stage two requirement and protect the environment. The unit will switch to standby mode automatically once no any music playing over 15 minutes.

Specification

UKW/FM	: 87.5-108 MHz
DAB: Band III	: 174.92-239.2 MHz
Bluetooth®	: 2402 - 2480 MHz (+/- 75kHz) / max. Sending effects 4 dBm
Power Supply	: AC230V~50Hz
Power consumption	: 20W

PROTECTION DE L'ENVIRONNEMENT





Ne jetez pas ce produit avec les ordures ménagères lorsqu'il est usagé. Retournez-le à un point de collecte pour le recyclage des appareils électriques et électroniques. Cette recommandation est indiquée par le symbole sur le produit, le mode d'emploi ou l'emballage.

Les composants sont réutilisables en fonction de leur marquage. En réutilisant, recyclant ou employant autrement les vieux appareils, vous contribuerez de façon significative à la protection de notre environnement.

Veuillez contacter vos collectivités locales pour vous renseigner sur les points de collecte.

CLASS 1 LASER PRODUCT
KLASSE 1 LASER PRODUKT
LUOKAN 1 LASER LAITE
KLASS 1 LASER APPARAT
PRODUCTO LASER CLASE 1

ATTENTION – RADIATION LASER INVISIBLE LORSQUE VOUS OUVREZ LE COUVERCLE OU APPUYEZ SUR L'ENCLENCHEMENT DE SECURITE. EVITEZ TOUTE EXPOSITION AU RAYON LASER

	ATTENTION Risque d'électrocution Ne pas ouvrir!	
Attention!: Pour réduire le risque d'électrocution, ne retirez pas le couvercle (ou l'arrière). L'utilisateur ne peut entretenir aucune pièce à l'intérieur. Confiez l'entretien à un personnel qualifié.		



Ce symbole indique la présence d'une tension dangereuse à l'intérieur de l'appareil, qui est suffisante pour provoquer un choc électrique.



Ce symbole indique la présence de consignes importantes de fonctionnement et d'entretien de pour l'appareil.

Consignes de sécurité, d'environnement et d'installation

- N'utilisez l'appareil qu'à l'intérieur dans un lieu sec
- Protégez l'appareil contre l'humidité
- N'ouvrez pas l'appareil **RISQUE D'ELECTROCUTION !** Faites effectuer l'ouverture et l'entretien par un personnel qualifié
- Ne connectez cet appareil qu'à une prise murale correctement installée et reliée à la terre Assurez-vous que la tension principale corresponde aux recommandations de la plaque d'indice
- Assurez-vous que le câble d'alimentation reste au sec pendant le fonctionnement. Ne pincez pas le câble et ne l'endommagez d'aucune façon
- Un câble de réseau ou une prise abimés doivent être immédiatement remplacés par un centre agréé.
- En cas de tonnerre, débranchez immédiatement l'appareil de l'alimentation.
- Les enfants doivent être surveillés par leurs parents lorsqu'ils utilisent l'appareil.
- Ne nettoyez l'appareil qu'avec un tissu sec.
N'utilisez PAS de PRODUITS DETERGENTS ou de CHIFFONS ABRASIFS !
- N'exposez pas l'appareil à la lumière directe du soleil ou toute autre source de chaleur
- Installez l'appareil dans un emplacement suffisamment ventilé pour éviter une accumulation de chaleur.
- Ne recouvrez pas les grilles d'aération !
- Installez l'appareil dans un emplacement sécurisé et sans vibrations.
- Ne pas installer l'appareil à proximité d'ordinateurs et fours à micro-ondes; sinon la réception de radio pourrait être perturbée.
- Ne pas ouvrir ou réparer l'appareil. Cela est dangereux et annulerait la garantie. La réparation doit être uniquement effectuée que par un centre de réparations / service agréé.
- L'appareil est équipé d'un « Laser Classe 1 ». Evitez toute exposition au rayon laser car cela pourrait blesser les yeux.
- N'utilisez que des piles au mercure et sans cadmium.
- Les piles usagées sont des déchets dangereux et ne doivent PAS être jetées avec les ordures ménagères !!! Ramenez les piles à votre point de vente ou aux points de collecte de votre ville.
- Eloignez les piles des enfants. Les enfants pourraient avaler les piles. En cas d'ingestion d'une pile, contactez immédiatement un médecin.
- Vérifiez régulièrement vos piles pour éviter les fuites.



Les piles usages sont des déchets dangereux et ne doivent PAS être jetées avec les ordures ménagères ! La loi impose aux consommateurs de disposer de toutes les piles pour un recyclage écologique – et ce que les piles soient de contenance dangereuse ou pas*).

Disposer gratuitement des piles dans les points de collecte de votre communauté ou auprès des magasins détaillant les piles de même catégories.

Ne disposez que de piles entièrement vides.

*) marquée Cd = cadmium, Hg = mercure, Pb = plomb

INSTALLATION DES PILES

Le compartiment à piles est situé à l'arrière de la télécommande.

1. Retirez le couvercle du compartiment à piles en appuyant sur sa languette et en le soulevant.
2. Insérez deux (2) piles de type AAA (non fournies) dans le compartiment à piles en respectant les polarités indiquées dans le compartiment à piles.
3. Remettez le couvercle du compartiment à piles.

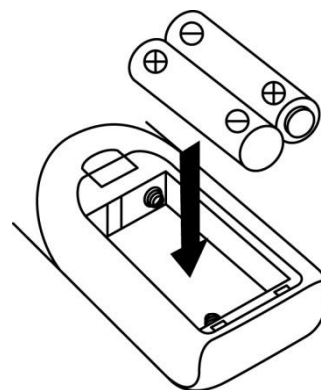

Télécommande

Fonctions de commande

Installation de la pile (pile non fournie)

L'émetteur infrarouge nécessite 2 piles AAA

Description des touches

I/⏻ Marche/Veille	Appuyez pour allumer/mettre en veille le système
▶ Lecture/pause	En mode CD/USB : lancer la lecture/mettre en pause
Fréquence	En mode DAB, appuyez pour sélectionner DAB/FM
▶▶/◀◀ Saut avant/arrière	Appuyez pour sélectionner les pistes suivantes/précédentes dans le mode CD/USB.
+/- Syntoniser +/-	En mode radio, augmenter/diminuer la fréquence radio
■ Arrêt	En mode CD/USB : interrompre la lecture
+/- Dossier/Présélection	En mode radio : sélectionner le mode stéréo/mono
+/- Mode de lecture	En mode radio : sélectionner la mémoire d'une station préréglée
▲ Ouvrir/Fermer	En mode USB : parcourir les dossiers
-/+ Volume	En mode CD : activer la fonction de lecture répétée/aléatoire
⏸ Sommeil/Réveil	Appuyez pour ouvrir/fermer le tiroir à disque
Info Effacer/Info	Appuyez pour régler le niveau de volume
● Rec	L'appareil allumé : activer la fonction de sommeil
Fonction	En veille : un appui long pour accéder au mode de réglage du réveil, un appui bref pour activer/désactiver la fonction de réveil
Mém/Rég-Hor.	En mode USB : supprimer un fichier de la clé USB/mémoire SD
Scan	En mode de lecture MP3 : activer la fonction ID3
Préréglages de l'égaliseur	En mode DAB/FM, afficher les informations du programme diffusé
TS	Activer la fonction d'encodage/copie de fichier MP3
Sourdine	Appuyez pour sélectionner les fonctions
	En mode veille : maintenez appuyée pour régler l'horloge
	En mode CD/USB/SD/Radio : choisir une mémoire de préréglage
	En mode FM/DAB, rechercher une station
	Sélectionner le mode EQ et avoir différents effets
	En mode d'encodage : appuyez pour activer la fonction de séparation des pistes
	Couper temporairement le son

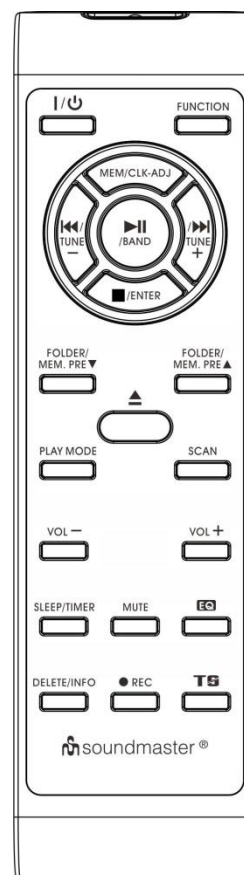

EMPLACEMENT DES BOUTONS

- 1) Couverture de la platine
- 2) Écran LCD
- 3) Touche Arrêt ■/Entrée
- 4) Touche d'enregistrement
- 5) Témoin de veille
- 6) Touche Marche/Veille
- 7) Prise casque
- 8) Connecteur USB
- 9) Porte de cassette (1)
- 10) Touche de fonction
- 11) Logement carte SD
- 12) Touche Mémoriser/Réglage de l'horloge
- 13) Touche saut/sintonisation arrière ◀◀
- 14) Touche de commande de la cassette 1
- 15) Plateau de CD
- 16) Touche Lecture/Pause ▶||/Fréquence
- 17) Touche Préréglage d'égalisation
- 18) Capteur de la télécommande
- 19) Bouton Volume
- 20) Bouton de contrôle du timbre
- 21) Porte de cassette (2)
- 22) Touche Dossier/Présélection avant
- 23) Touche Saut/Recherche avant ▶▶
- 24) Touche de commande de la cassette 2
- 25) Touche Ouvrir/Fermer le plateau du CD
- 26) Adaptateur tours
- 27) Sélecteur de vitesse de platine
- 28) Interrupteur d'arrêt automatique
- 29) Support du bras de lecture
- 30) Prise d'antenne
- 31) Fiche de sortie-ligne
- 32) Prise du haut-parleur
- 33) Cordon secteur
- 34) Prise Aux-In de 3,5 mm

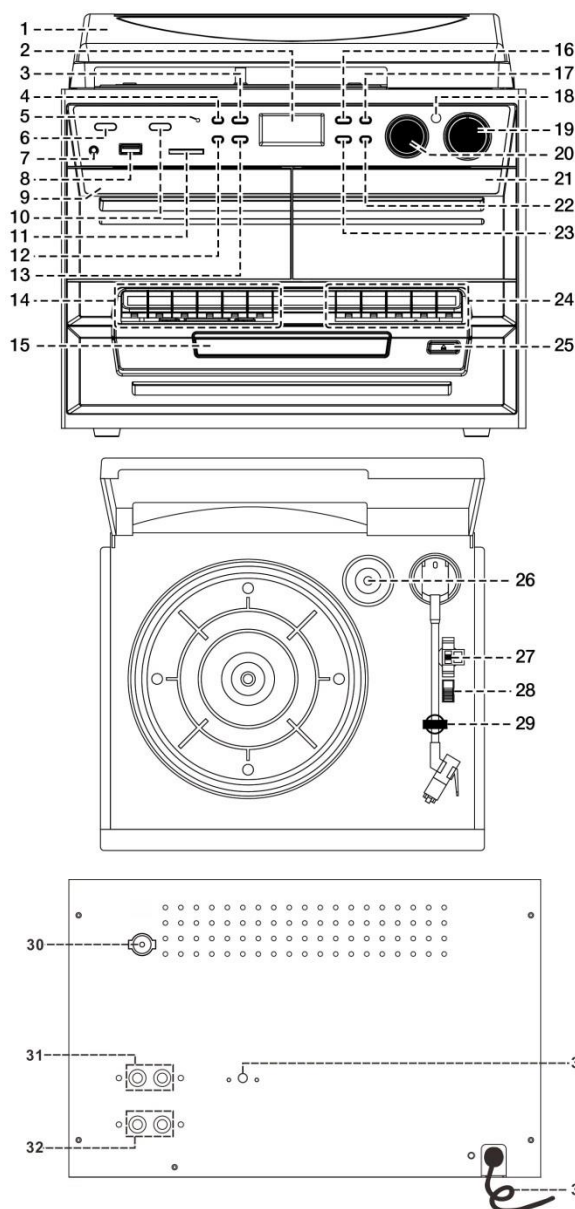

Attention :

L'utilisation de commandes ou de réglages ou l'exécution de procédures autres que ceux spécifiés dans ce manuel peut entraîner une exposition à des rayonnements dangereux.

Cet appareil ne doit pas être réglé ou réparé par quiconque d'autre que du personnel qualifié.

Important :

Puisque le mouvement du mécanisme du CD et les circuits sensibles peuvent interférer avec le syntoniseur radio à proximité, éteignez cet appareil lorsque vous utilisez d'autres appareils radio.

Précautions d'emploi

Installation

- Déballez toutes les pièces et enlevez le matériau de protection.
- Ne connectez pas l'unité au secteur avant d'avoir vérifié la tension du secteur et avant que toutes les autres connexions aient été effectuées.
- Ne couvrez pas les orifices de ventilation et veillez à laisser un espace de quelques centimètres autour de l'appareil pour la ventilation.

Connexions

1. Branchez le cordon d'alimentation secteur (33) à une prise électrique. L'appareil passe en mode veille et l'éclairage de l'écran LCD (2) s'atténue.
2. Allumez l'appareil (6). Si l'écran LCD (2) est rétroéclairé, cela veut dire que l'appareil est correctement alimenté. Votre système est alors prêt à la lecture de musique.

Réglage de l'horloge

1. Mettez l'appareil en mode veille.
 2. Maintenez enfoncée la touche « Mem/Rég-Hor. » (12) jusqu'à ce que « 24HR » s'affiche à l'écran, appuyez sur la touche Saut avant ►► ou Saut arrière ◄◄ (23/13) pour sélectionner le format d'horloge 12 ou 24 heures. Ensuite, appuyez sur la touche « Mémoriser/Réglage de l'heure » (12).
 3. Les premiers chiffres de l'heure « 0:00 » se mettent à clignoter sur l'écran LCD (2). Appuyez sur la touche « Saut avant » ►► ou « Saut arrière » ◄◄ (23/13) pour régler les heures. Appuyez sur la touche « Mémoriser/Réglage de l'horloge » (12) pour mémoriser les heures.
 4. Les troisième et quatrième chiffres de « 00 » se mettent à clignoter, appuyez sur la touche saut avant ►► ou saut arrière ◄◄ (23/13) pour régler les minutes. Appuyez sur la touche « Mémoriser/Réglage de l'horloge » (12) pour mémoriser les minutes.
- **Le mode de réglage de l'heure sera automatiquement quitté si aucune touche n'est appuyée pendant environ 5 secondes après avoir appuyé sur la touche « Mémoriser/Réglage de l'horloge ».**

Écouter la radio FM

Recherche manuelle

1. Branchez l'antenne de tuner DAB/FM fournie à la prise d'antenne (30) puis allumez l'appareil à l'aide de la touche Marche/Veille (6), puis appuyez sur la touche Fonction (10) pour sélectionner le mode « DAB », puis appuyez sur la touche Bande (16) pour sélectionner le mode FM.
2. Réglez la station souhaitée en appuyant sur la touche Syntonisation avant ou arrière (23/13).
3. Tournez la molette de volume (19) au niveau souhaité.

Syntonisation automatique (sur la télécommande uniquement)

1. Faites passer l'appareil en mode FM.
2. Appuyez une fois sur la touche Balayage de la télécommande et l'appareil commencera directement à balayer vers l'avant jusqu'à ce qu'une station de radio soit reçue. Maintenez enfoncée la touche de balayage de la télécommande pendant une seconde et l'appareil va à balayer vers l'arrière. Si le signal de diffusion « Radio Data System » (RDS) est reçu, l'appareil règle automatiquement l'heure réelle.
3. Tournez la molette de volume (19) au niveau souhaité.

Radio data system (RDS)

Cette fonctionnalité affiche les informations contenues dans l'émission radio et les fait défiler une à une sur l'écran LCD, comme indiqué ci-dessous, en appuyant sur la touche Info (sur la télécommande) de manière continue.

Texte de la radio → Type de programme → Force du signal → Date/heure → Fréquence → Mono/stéréo

Radio à radiodiffusion audionumérique (DAB)

1. Faites passer l'appareil en mode « DAB » à l'aide de la touche de fonction (10).
2. Appuyez une fois sur la touche Balayage de la télécommande et l'appareil commencera un balayage complet de la plage 11b à 12d une fois en environ 2 secondes. Ensuite, appuyez sur les touches de syntonisation (23/13) pour choisir la station DAB souhaitée.
3. Appuyez plusieurs fois sur la touche « Info » pour contrôler les informations DAB diffusées ci-dessous.
Nom du groupe → Fréquence → Taux de transfert → Force du signal → Date/heure → Type de programme → Texte de défilement
4. Tournez la molette de volume (19) au niveau souhaité.

Stations présélectionnées

Vous pouvez enregistrer jusqu'à un total de 40 stations de radio en mémoire (20 FM/20 DAB).

1. Passez en mode FM/DAB
2. Passez à la station de radio souhaitée en utilisant la méthode de syntonisation « manuelle » ou « automatique ».
3. Maintenez enfoncée la touche Mem/Rég-Hor (12) pendant environ quatre secondes pour activer la mise en mémoire, la station présélectionnée clignote sur l'écran LCD.
4. Préréglez la touche Dossier/Présélection avant (22) pour sélectionner la station souhaitée à stocker en mémoire.
5. Appuyez sur la touche « Mémoriser/Réglage de l'horloge » (12) pour confirmer la mémoire de la présélection.
6. Répétez les étapes 2 à 5 pour mémoriser d'autres stations.

Rappel des stations préréglées

1. Appuyez brièvement sur la touche Mémoriser/Réglage de l'horloge (12) pour activer le mode de rappel.
2. Appuyez sur la touche Dossier/Présélection avant (22) pour sélectionner la station en mémoire souhaitée.
3. Appuyez sur la touche « Mémoriser/Réglage de l'horloge » (12) pour confirmer la station mémorisée rappelée.
- L'état de programmation dure 3 secondes, après quoi, il retourne automatiquement au mode normal du tuner.
- Vous pouvez remplacer une station actuelle en mémorisant une autre fréquence à sa place.

Réception FM stéréo

- Appuyez plusieurs fois sur la touche « Enter » (3) ; les programmes FM reçoivent en mode mono et stéréo alternativement. En particulier, si les signaux stéréo sont faibles, il est préférable de recevoir le programme en mode mono.

Conseils pour une meilleure réception :-

- FM : le récepteur fonctionne avec l'antenne DAB/FM intégrée, assurez-vous que l'antenne (3) soit entièrement déroulée pour une meilleure réception.

Connexion et lecture Bluetooth®

1. Appuyez sur la touche « Fonction » pour sélectionner le mode Bluetooth® (10).
2. L'écran LCD (2) clignote et affiche « Bluetooth ® », ce qui signifie que le Bluetooth est prêt pour la connexion et recherche les périphériques à proximité.
3. Allumez le Bluetooth® de votre appareil Bluetooth (téléphone portable par exemple) et sélectionnez-y le nom « MCD5550SW ».
4. Une fois la connexion terminée avec succès, « Bluetooth® » cesse de clignoter et reste fixe à l'écran (2).
5. Démarrez la lecture sur votre appareil Bluetooth et écoutez la musique depuis l'appareil principal.
6. Pour déconnecter le Bluetooth®, maintenez enfoncée la touche « Play/Pause ►|| » (16)

Remarque

Vous pouvez appuyer sur la touche « Play/Pause ►|| » (16), « Skip Up » ►| ou « Skip Down » |◄ (23/13) de l'appareil principal pour contrôler la lecture musicale.

Connexion d'entrée auxiliaire

- Reliez l'appareil à un autre dispositif en branchant une extrémité de câble de 3,5 mm (non fourni) à la prise Aux in (34) et l'autre au dispositif externe tel qu'un lecteur de CD/MP3 pour permettre la lecture de musique ou activer la fonction d'encodage, etc.
- Appuyez sur la touche Fonction (10) pour la mettre à la position Phono/Aux.
- Tournez la molette Volume (19) pour la placer au niveau souhaité.

Commencez à écouter votre dispositif externe.

Lecture de disques compacts

● Mise en route

1. Appuyez sur la touche de fonction (10) pour sélectionner le mode « CD ».
2. Appuyez sur la touche d'ouverture/fermeture du tiroir CD (25) pour l'ouvrir.
3. Placez un CD avec la face imprimée vers le haut dans le compartiment, puis fermez le tiroir.
4. Une analyse est effectuée, l'écran LCD (2) indique le nombre total de pistes et le temps de lecture total. Ensuite, la lecture commencera automatiquement.
5. Tournez la molette de volume (19) au niveau souhaité.

● Fonctions de lecture/pause ►||

1. Pour interrompre, appuyez une fois sur la touche « Play/Pause ►|| » (16). Appuyez à nouveau pour reprendre la lecture normale.

● Mode Arrêt ■

1. Si la touche « Stop ■ » (3) est appuyée pendant la lecture ou en pause, le système passe en mode arrêt.

● Mode Saut (saut avant ►|/arrière |◀◀)

1. En mode lecture ou pause, si la touche « Saut avant ►| » (23) est enfoncée, le lecteur passe la piste suivante et affiche le n° de piste et demeure en mode lecture ou pause.
2. En mode lecture ou pause, si la touche « saut arrière |◀◀ » (13) est enfoncée, le lecteur passe à la piste précédente, affiche le n° de piste d'origine, et demeure en mode lecture ou pause.

● Pour les disques MP3

1. À la fin de la recherche détaillée, le nombre total de pistes et d'albums sera affichée sur l'écran LCD (2). La lecture commencera directement.
2. Tournez le bouton « Dossier/Présélection avant ▲/arrière ▼ » de la télécommande pour sélectionner le numéro de dossier.
3. Appuyez sur « Saut avant ►| ou Saut arrière |◀◀ » (23/13) pour sélectionner le numéro de piste.

Fonction ID3/Affichage (sur la télécommande uniquement)

Appuyez à plusieurs reprises sur la touche « Info », l'écran LCD (2) affiche « file » pendant la lecture d'un fichier MP3, le fichier de la chanson/l'album/la chanson/le nom de l'artiste sont affichés consécutivement quelques secondes. Ensuite, l'écran affiche à nouveau l'heure actuelle.

Remarque :-

- Dans le cas où aucun nom ou aucune langue prise en charge n'a été attribué à la piste, l'écran LCD (2) n'affichera rien lorsque vous appuyez sur la touche Info.
- Le titre ou le nom de l'album ne seront pas reconnus si le format du disque n'est pas compatible avec le système.
- Le système ne prend en charge que l'anglais et les numéros arabe pour la fonction ID3.

Condition de format pour les pistes MP3 :

- Débit binaire : De 32 kbit/s à 320kbit/s, taux d'échantillonnage : décodable à 32 kHz, 44,1 kHz et 48 kHz
- La performance de lecture des MP3 varie en fonction de la qualité d'enregistrement et de la méthode d'enregistrement. De plus, le délai de recherche est plus long pour un disque MP3 que pour un CD normal du fait de la différence de format.

● **Mode Répétition/Aléatoire (sur la télécommande uniquement)**

Appuyez sur la touche « Play Mode » de la télécommande pendant la lecture pour sélectionner la fonction répétition ou aléatoire ; la lecture d'une seule piste, la répétition de toutes les pistes ou la répétition d'un dossier (MP3 uniquement) et la lecture aléatoire peuvent se faire dans différents modes de la manière suivante : -

pour les CD

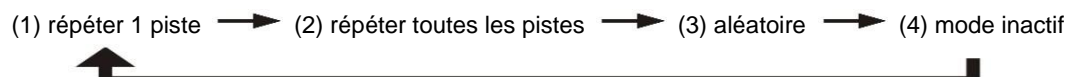

Mode de lecture	Témoin sur l'écran LCD
Répéter un titre	Rep 1
Tout répéter	Rep. A
Aléatoire	Rand
Mode inactif	-----

Pour les disques MP3

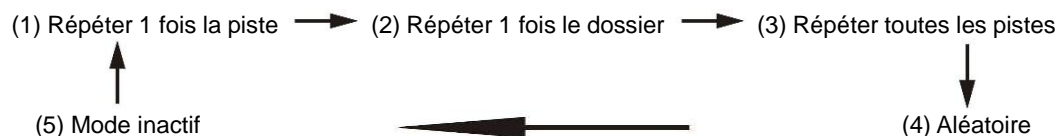

Mode de lecture	Témoin sur l'écran LCD
Répéter un titre	Rep 1
Répéter le dossier	Rep F
Tout répéter	Rep. A
Aléatoire	Rand.
Mode inactif	-----

● **Répétition de la lecture**

Vous pouvez écouter de façon répétée la piste, le dossier (MP3 uniquement) ou le disque complet à l'aide de cette fonction.

● **Lecture aléatoire**

Vous pouvez écouter tous les titres dans un ordre aléatoire à l'aide de cette fonction.

Programmation de CD

Vous pouvez programmer jusqu'à 20 pistes sur le disque à jouer dans l'ordre que vous souhaitez. Appuyez bien sur la touche « stop ■ » (3) avant utilisation.

1. En mode CD et arrêt de lecture CD.
 2. Appuyez sur la touche « Mémoriser/Réglage de l'horloge » (12) et le symbole « MEM » apparaîtra sur l'écran LCD (2).
 3. Sélectionnez une piste en appuyant sur la touche « Saut avant » ►► ou « Saut arrière » ◄◄ (23/13).
 4. Appuyez sur la touche « Mémoriser/Réglage de l'horloge » (12) pour mémoriser la piste.
 5. Répétez les étapes 3 et 4 pour mémoriser d'autres pistes si nécessaire.
 6. Une fois toutes les pistes ont été programmées, appuyez sur la touche « Play/Pause ►|| » (16) pour lire les pistes dans l'ordre de leur programmation.
 7. Appuyez sur la touche « Stop ■ » (3) pour arrêter la lecture ; puis encore une fois pour effacer toute la mémoire stockée.
- Le mode de programmation sera automatiquement quitté si aucune touche n'est appuyée pendant environ 10 secondes après avoir appuyé sur la touche « Mémoriser/Réglage de l'horloge ».

Lecture d'une chanson MP3 via un support de stockage USB ou une carte mémoire

Connexion

Le système ne peut décoder et lire tous les fichiers MP3 stockés sur un support multimédia que par le port de connexion USB ou une carte mémoire SD/MMC.

1. Mettez d'abord le système en mode veille ou sur une autre fonction à l'exception du mode SD ou USB.
2. Insérez la clé USB face vers le haut et veillez à ce qu'elle s'insère complètement ou insérez la carte mémoire dans le sens de la flèche comme indiqué sur l'étiquette en dessous de la protection de la carte mémoire. Réalisez l'insertion sans la courber.
- **Connecter la source USB à l'envers ou en arrière pourrait endommager le système audio ou le dispositif de stockage USB (clé USB/carte SD/MMC). Assurez-vous que la direction est correcte avant l'insertion.**
3. Réglez la touche de fonction (10) sur la carte SD/MMC ou le mode USB.
4. L'exploration du support multimédia démarrera automatiquement dès connexion et l'écran LCD (2) affichera le nombre total de fichiers MP3 détectés.
5. Répétez la même procédure de lecture et programmation que celle du disque CD décrite précédemment

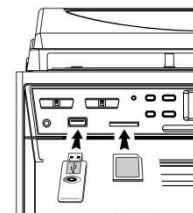

Remarque

- En mode USB/SD, le système peut reconnaître et lire uniquement les fichiers MP3.
- **En raison des différences dans les formats d'enregistrement MP3, si vous branchez le lecteur MP3 au port USB, certains lecteurs MP3 peuvent ne pas être en mesure de fonctionner via le port USB. Ceci n'est pas un signe de mauvais fonctionnement du système.**
- **Le port USB ne prend pas en charge une connexion avec un câble USB et n'a pas été conçu pour une communication directe avec un ordinateur**

Retrait d'un dispositif USB ou de la carte mémoire

Pour retirer la clé USB/carte mémoire, éteignez l'appareil ou passez d'abord le mode de fonctionnement à celui du CD, d'aux ou de la syntonisation. Pour le port USB : débranchez-le en le retirant du port USB ; pour la carte mémoire : retirez la carte SD/MMC sans la plier.

Encodage en fichier MP3

Le système est capable d'encoder CD/Tuner/Phono ou cassette au format MP3 et d'enregistrer sur un support de mémoire via le port de connexion USB ou une carte SD/MMC et l'explication ci-dessous pour encoder sur le port USB et la même procédure pour la carte SD/MMC. Le système crée un nom de dossier de musique – « **RIP** » pour l'encodage CD-DA, « **REC** » pour l'encodage du Tuner, de l'Aux et de la cassette et « **FROMCD** » pour les disques CD-MP3 ; l'échantillonnage par défaut de la copie et de l'encodage se fait à 128 kbits/s.

A) Encodage CD

I) encodage de 1 piste/1 disque à la vitesse 1x

1. Lisez normalement la piste CD que vous souhaitez encoder et enregistrer.
2. Appuyez sur la touche « ● REC » (4) lors de la lecture de la piste souhaitée et les symboles « REC » et « USB » clignoteront sur l'écran.
3. Appuyez de nouveau sur la touche « ● REC » (4) ; les symboles « REC » et « ONE » clignoteront sur l'écran.
4. Appuyez de nouveau sur la touche « ● REC » (4) à nouveau, l'icône « USB REC » clignotera sur le système. L'encodage commence alors.
5. À la fin de l'enregistrement, la lecture s'interrompra automatiquement
6. Appuyez sur la touche « stop » ■ (3) pour interrompre le mode d'enregistrement à tout moment.
7. Pour l'encodage de toutes les pistes d'un CD, veuillez laisser le CD en mode d'arrêt, puis appuyez sur la touche « ● REC » (4) trois fois jusqu'à ce que « REC USB » clignote à l'écran, le système commencera alors la lecture du CD et l'encodage de tout le disque.

Remarque :-

- La vitesse d'enregistrement est 1:1 et la durée d'enregistrement correspond au temps de lecture réel de la piste du disque
- Le format d'enregistrement est prédéfini au format MP3 avec un débit binaire : 128 kbit/s, taux d'échantillonnage : 44,1 kHz
- Appuyez sur la touche « stop ■ » (3) pour interrompre le mode d'enregistrement à tout moment.

B) Copier un fichier MP3

Si vous insérez un disque MP3 au lieu d'un disque CD, le système copiera les fichiers sur le support USB si vous appuyez sur la touche « ● REC » (4). Le fonctionnement est identique à la procédure d'encodage d'un CD comme décrit précédemment. Le système fera uniquement une copie s'il s'agit d'une lecture de fichiers MP3.

C) Encodage en mode DAB/FM

1. Activer le mode de syntonisation consiste à écouter la station radio que vous avez choisi et que vous souhaitez encoder.
2. Appuyez deux fois sur la touche « ● REC » (4) jusqu'à ce que le symbole « REC USB » se mette à clignoter sur l'écran. L'encodage sera exécuté.
3. À la fin de l'encodage, appuyez sur la touche « stop ■ » (3) jusqu'à ce que le symbole « REC USB » disparaisse.

D) Enregistrement via cassette/phono/AUX-in/Bluetooth®

- 1) Insérez la clé USB ou la carte SD pour l'enregistrement (assurez-vous qu'il y a suffisamment d'espace vide).
- 2) Appuyez sur la touche de fonction (10) pour sélectionner le mode d'enregistrement de votre choix, « tape », « phono/aux-in », « Bluetooth® » ou cassette, puis pressez deux fois sur la touche « ● REC » (4).
- 3) L'écran LCD (2) clignotera avec l'icône « REC USB » ou « REC SD ».
- 4) Démarrez la lecture de la piste de la cassette, du périphérique auxiliaire externe ou du périphérique Bluetooth® à enregistrer au format MP3. Le système démarre alors le mode d'enregistrement.
- 5) À la fin de l'enregistrement, appuyez sur la touche « stop ■ » (3) jusqu'à ce que « REC USB » ou « REC SD » disparaisse à l'écran.

Remarque :-

- Après avoir sélectionné le mode d'enregistrement (étape 2) :
 - (i) Si le support USB et la carte SD sont tous deux connectés à l'appareil principal pendant l'enregistrement, l'écran LCD (2) affichera « Vérifiez USB SD » (avec USB qui clignote) après une pression sur la touche « ● REC » (4).
 - (ii) Appuyez sur la touche Skip Up ►► ou Skip Down ◄◄ (23/13) pour sélectionner le support d'enregistrement de votre choix (USB ou SD).
 - (iii) Appuyez de nouveau sur la touche « ● REC » (4) pour confirmer le support d'enregistrement.
 - (iv) Répétez l'étape 4 de l'opération ci-dessus
 - (v) Débit d'encodage (télécommande)

Il est possible de sélectionner le débit d'encodage, un débit élevé générera une meilleure qualité audio et nécessitera davantage d'espace mémoire. Les options suivantes sont disponibles : 32 - 256 kbps

 1. Positionnez le sélecteur sur « tape », « phono/aux-in », « Bluetooth® » (10) conservez le mode arrêt.
 2. appuyez sur la touche « info », l'écran LCD (2) affichera le débit par défaut (128 kbps)
 3. Appuyez sur la touche skip ou (13,24) pour sélectionner le débit d'encodage.
 4. Appuyez sur la touche à nouveau the « Info » pour confirmer les réglages, l'écran LCD (2) affiche le mode.

E) Séparation des pistes (sur la télécommande uniquement)

Vous pouvez répartir l'enregistrement de musique depuis la cassette ou DAB à la clé USB avec un suivi des pistes lors de l'encodage. Appuyez brièvement et à chaque fois sur la touche « TS » (séparation des piste) de la télécommande durant l'encodage depuis l'entrée auxiliaire ou la section cassette ; le système créera une nouvelle piste et poursuivra l'enregistrement. Le texte « SAVE » clignote une fois sur l'écran LCD, cela signifie que l'appareil a créé une nouvelle piste avec succès.

F) Copier un fichier MP3

Si vous insérez un disque MP3 au lieu d'un disque CD, le système copiera les fichiers sur le support USB si vous appuyez sur la touche « REC ● » (3). Le fonctionnement est identique à la procédure d'encodage d'un CD comme décrit précédemment. Le système fera uniquement une copie s'il s'agit d'une lecture de fichiers MP3.

Supprimer un fichier sur le dispositif USB ou la carte SD (depuis la télécommande)

Le système est en mesure d'effacer un fichier stocké sur la clé USB de la façon suivante :

- 1 · Insérez le support de stockage et activez le mode « USB ».
- 2 · Appuyez sur la touche de suppression « supprimer » et l'écran LCD (2) affichera « (del---001) ».
- 3 · Appuyez sur la touche « Saut avant » ►► ou « Saut arrière » ◄◄ pour sélectionner le fichier à effacer.
- 4 · Appuyez sur la touche de suppression « supprimer » pour accéder au mode de confirmation « yes/no », puis appuyez sur la touche « Saut avant » ►► ou « Saut arrière » ◄◄ pour sélectionner « yes » (oui) ou « no » (non).
- 5 · Appuyez de nouveau sur la touche « supprimer » pour confirmer.

Remarque :

- Appuyez brièvement sur le bouton « stop » de la télécommande pour quitter le mode suppression.

Phono

Remarque :

- Retirez le capuchon pour pointe de lecture.
 - Assurez-vous que le bras de lecture soit libéré de son support avant l'utilisation, et une fois terminé, le fixer à nouveau sur son support.
1. Sélectionnez la fonction « Phono » (10).
 2. Réglez le sélecteur de vitesse (27) sur la position appropriée en fonction du disque joué.
 3. Placez le disque sur la platine (utilisez l'adaptateur tours (26) si nécessaire).
 4. Levez le bras de lecture du support et placez-le doucement au bord du disque. La platine commence à tourner.
 5. Placez le bras de lecture sur la position souhaitée du disque.
 6. Réglez le volume au niveau désiré (19).
 7. A la fin du disque, la platine s'arrête automatiquement de tourner. Levez le bras de lecture du disque et placez-le sur son support.
 8. Pour arrêter manuellement, soulevez le bras de lecture du disque et remettez à sa position de repos.

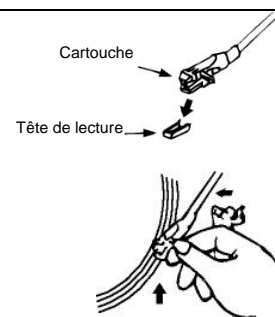

Remarque : La zone d'arrêt automatique de certains types de disques se trouve en dehors du réglage de l'appareil, ainsi la lecture s'arrête avant la dernière piste. Dans ce cas, mettez le commutateur de l'arrêt automatique sur la position « arrêt », la lecture se fera jusqu'à la fin du disque, mais ne s'arrêtera pas automatiquement (mettez hors tension ou remplacez le commutateur d'arrêt automatique (28) sur la position « marche » pour arrêter la rotation de la platine). Puis remettez le bras de lecture sur son support.

Utilisation de cassette

Utilisation générale

Touche Arrêt/éjecter	Enfoncez pour arrêter la platine. Appuyez de nouveau pour ouvrir la porte de cassette.
Touche Avance rapide et Touche Retour rapide	Appuyez pour lancer un rembobinage rapide soit vers l'avant soit vers l'arrière. Appuyez sur les touches Arrêt/Retour rapide/Éjection lorsque les bobines de la cassette cessent de tourner.
Touche Lecture	Appuyez pour commencer la lecture de la cassette.
Touche Enregistrement (DECK1)	Appuyez sur cette touche en mettant que celle de « PLAY » pour arrêter l'enregistrement.
Touche Pause	Appuyez pour suspendre la bande. Appuyez de nouveau pour reprendre la lecture.

Lecture

- Sélectionnez la fonction « cassette » (10).
- Mettez la cassette.
- Appuyez sur la touche Lecture pour lancer la lecture
- Réglez le volume (14/24) au niveau souhaité.
- Utilisez la touche Pause pour suspendre la lecture.
- Appuyez sur la touche Arrêt/Éjecter lorsque vous aurez terminé.

Remarque :

Il est possible de faire les deux lecteurs de cassettes l'un après l'autre. Si vous appuyez sur la touche « pause » et « lecture » sur le magnétophone 1 et la touche « lecture » sur le magnétophone 2, la cassette du magnétophone 1 commencera à jouer automatiquement après que la lecture de la cassette du magnétophone 2 se termine.

Plus de fonctionnalités

A. Fonction de sommeil (sur la télécommande uniquement)

1. Appuyez sur la touche « Sommeil » de la télécommande, « SLP-120 » s'affiche sur l'écran LCD (6).
2. Continuez à appuyer sur la touche pour régler la minuterie de sommeil dans l'ordre respectif 120> 90> 60> 45> ... 15 minutes, et l'icône de sommeil « z » s'affiche sur l'écran LCD.
3. Le système s'arrêtera et passera automatiquement en mode veille une fois la durée du minuteur écoulée.
4. Pour annuler le mode sommeil, appuyez sur la touche « Sommeil » jusqu'à ce que « SLP-off » s'affiche et que le témoin « z » disparaisse de l'écran LCD.

B. Réglage de l'horloge de la minuterie (sur la télécommande uniquement)

Cette fonction permet au système de s'allumer automatiquement et de vous réveiller avec le mode CD, DAB, radio FM, USB/SD respectivement.

Mettez d'abord l'appareil en mode veille puis maintenez enfoncée la touche « Minuterie » de la télécommande pour accéder au mode de réglage, l'écran LCD affiche « SET TIMER », puis passe à « SELECT SOURCE » et l'icône « ⌚ » de la minuterie clignote sur l'écran : -

- 1) Source de réveil appuyez sur la touche « Fonction » à plusieurs reprises pour sélectionner la source parmi « CD » -- « FM » -- « DAB » -- « USB » -- « SD ». Appuyez sur la touche « Réveil » pour confirmer la sélection.
- 2) Volume de réveil appuyez sur la touche Saut avant ►►/arrière ►► pour régler le niveau de volume du réveil puis appuyez sur la touche « Minuterie » pour confirmer le niveau du réveil.
- 3) Heure de réveil appuyez sur la touche Saut avant ►►/arrière ►► pour régler l'heure puis appuyez sur la touche « Minuterie » pour entrer les heures. appuyez sur la touche Saut avant ►►/arrière ►► pour régler les minutes puis appuyez sur la touche « Minuterie » pour enregistrer en mémoire.

Remarque

- Si la source musicale n'est pas disponible (en mode USB/CD) à l'heure de réveil, le système activera automatiquement par défaut le mode FM.
- En mode radio FM ou DAB, le réveil s'effectue avec la dernière station radio écoutée avant la mise en veille.
- Veuillez éteindre manuellement le système en mode réveil car le système ne s'éteindra pas automatiquement après le réveil.

● Activer/désactiver la fonction réveil

1. Pour activer le réveil, appuyez une fois sur la touche « Réveil » de la télécommande tant que l'indicateur de l'horloge « ⌚ » ne s'affiche pas sur l'écran LCD (2).
2. Pour annuler la fonction de minuterie, appuyez de nouveau sur la touche « Minuterie » jusqu'à ce que le témoin de la minuterie « ⌚ » disparaisse.

C. Fonction d'égalisation prédéfinie

Cet appareil comprend 4 modes sonores différents pour améliorer l'écoute. Vous pouvez sélectionner l'effet souhaité en appuyant plusieurs fois sur la touche « EQ prédéfini » (22) selon la séquence suivante :-



Réinitialisation des réglages d'usine

1. Sélectionnez le mode « DAB »
2. Appuyez et maintenez la touche "EQ" de l'unité principale ou de la télécommande pendant 5 secondes et l'appareil se réinitialisera automatiquement au réglage d'origine.

Spécifications

UKW/FM :	87,5-108 MHz
DAB Fréquence III :	174,92-239,2 MHz
Bluetooth® :	2402 – 2480 MHz (+/- 75KHz) / max. la puissance d'émission 4 dBm
Alimentation :	230 VAC~50 Hz
Consommation :	20W

Remarque

En raison des exigences de la phase deux d'ErP et pour protéger l'environnement, l'appareil passera automatiquement en mode veille une fois qu'aucune musique ne joue pendant plus de 15 minutes.

MILIEUBESCHERMING





Gooi dit product niet weg bij het huishoudafval aan het einde van de levensduur ervan. Breng het product terug naar een inzamelingspunt voor hergebruik van elektrische en elektronische apparatuur. Dit wordt aangegeven door dit symbool op het product, in de gebruiksaanwijzing of op de verpakking.

De materialen zijn herbruikbaar volgens de markeringen. Door materiaal te recyclen of oude apparaten op een andere manier te hergebruiken draagt u bij aan het bescherming van ons milieu.

Neem a.u.b. contact op met uw gemeente voor informatie over inzamelingspunten.

CLASS 1 LASER PRODUCT
KLASSE 1 LASER PRODUKT
LUOKAN 1 LASER LAITE
KLASS 1 LASER APPARAT
PRODUCTO LASER CLASE 1

WAARSCHUWING - ONZICHTBARE LASERSTRALING WANNEER DE BEHUIZING GEOPEND WORDT OF DE INTERNE BEVEILIGING UITGESCHAKELD. VERMIJD BLOOTSTELLING AAN DE LASERSTRAAL.

	WAARSCHUWING Risico voor een elektrische schok Niet openen!	
Waarschuwing: Verwijder de behuizing (of achterzijde) niet, om het risico op elektrische schokken te verkleinen. Geen voor de gebruiker te onderhouden onderdelen binnenin het apparaat. Laat reparatie over aan gekwalificeerd onderhoudspersoneel.		



Dit symbool wijst op de aanwezigheid van een gevaarlijke spanning binnenin de behuizing, die groot genoeg is om elektrische schokken te veroorzaken.



Dit symbool wijst de gebruiker op de aanwezigheid van belangrijke gebruiks- en onderhoudsinstructies voor het apparaat.

Veiligheids-, milieu- en instellingsaanwijzingen

- Gebruik het apparaat alleen binnenshuis in een droge omgeving.
- Bescherm het apparaat tegen vocht.
- Open het apparaat niet. **ELECTRISCHE SCHOKGEVAAR!** Laat opening en reparatie over aan gekwalificeerd onderhoudspersoneel.
- Sluit dit apparaat alleen aan op een goed geïnstalleerd en geaard stopcontact. Zorg ervoor dat de netspanning overeenkomt met het de specificaties op het etiket.
- Zorg ervoor dat het electriciteitssnoer droog blijft tijdens gebruik. Zorg ervoor dat het electriciteitssnoer niet afgeknepen of op een andere manier beschadigd wordt.
- Beschadigde snoeren of stekkers moeten meteen vervangen worden door geautoriseerd onderhoudspersoneel.
- In geval van bliksem moet de stekker onmiddellijk uit het stopcontact getrokken worden.
- Wanneer kinderen het apparaat gebruiken, moeten de ouders toezicht houden.
- Reinig het apparaat alleen met een droge doek.
Gebruik **GEEN SCHOONMAAKMIDDELEN** of **SCHUURSPONSJES!**
- Stel het apparaat niet bloot aan direct zonlicht of andere hittebronnen.
- Installeer het apparaat op een plaats met voldoende ventilatie, om oververhitting te voorkomen.
- Dek de ventilatieopeningen niet af!
- Installeer het apparaat op een veilige en vibratie-vrije plaats.
- Installeer het apparaat zo ver mogelijk uit de buurt van computers en magnetrons; anders kan de radio-ontvangst gestoord worden.
- Open de behuizing niet en probeer het apparaat niet te repareren. Dit is gevaarlijk en doet uw garantie vervallen. Reparaties mogen alleen uitgevoerd worden door geautoriseerd onderhoudspersoneel.
- Dit apparaat is uitgerust met een "Klasse 1 Laser". Vermijd blootstelling aan de laserstraal; dit kan verwondingen aan de ogen veroorzaken.
- Gebruik alleen kwik- en cadmium-vrije batterijen.
- Gebruikte batterijen zijn gevaarlijk afval en mogen **NIET** weggegooid worden bij het huishoudelijk afval!!! Breng de batterijen terug naar uw handelaar of naar inzamelingspunten in uw gemeente.
- Houd batterijen buiten bereik van kinderen. Kinderen kunnen batterijen per ongeluk inslikken. Raadpleeg onmiddellijk een dokter wanneer een kind een batterij ingeslikt heeft.
- Controleer uw batterijen regelmatig om batterijlekkage te voorkomen.



Gebruikte batterijen zijn gevaarlijk afval en mogen NIET weggegooid worden bij het huishoudelijk afval!!! Als consument bent u wettelijk verplicht alle batterijen terug te brengen voor milieuvriendelijk hergebruik - of de batterijen gevaarlijke stoffen*) bevatten of niet.

U kunt batterijen gratis terugbrengen naar openbare inzamelingspunten in uw gemeente of bij winkels die de betreffende soort batterijen verkopen.

Alleen volledig lege batterijen.

*) met de markering Cd = cadmium, Hg = kwik, Pb = lood

HET INBRENGEN VAN BATTERIJEN

Het batterijvak bevindt zich aan de achterzijde van de afstandsbediening.

1. Verwijder de klep van het batterijvak door op het lipje te drukken en het op te tillen.
2. Plaats twee (2) AAA-formaat batterijen (niet meegeleverd) in het batterijvak met de merktekens van de polariteit zoals in het batterijvak aangegeven.
3. Plaats het klepje terug op de batterijhouder.

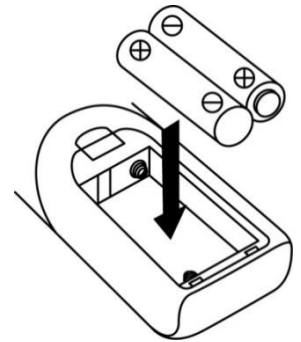

Zender van de afstandsbediening

Bedieningsfuncties

Installatie van de batterij (batterij niet meegeleverd)

De infrarood zender heeft 2 pc AAA batterijen nodig voor werking

Toetsbeschrijving

I/O Aan/stand-by	Druk om het systeem aan/standby te zetten
Start/Pauze /Band	In CD/USB-modus: indrukken om het afspelen te starten/pauzeren In DAB-modus, indrukken om DAB/FM te selecteren
Omhoog ▶▶ /Omlaag ◀◀ / Tuner+/-	Indrukken om de vorige/volgende track te selecteren in CD/USB-modus Indrukken om de radio in de tunermodus omhoog of omlaag af te stemmen
Stoppen ■ /Enter	In CD/USB-modus: indrukken om het afspelen te stoppen In Tunermodus: stereo/mono modus selecteren
Folder/Geheugen Omhoog-Omlaag	In Tunermodus: indrukken om het volgende/vorige stationsgeheugen te selecteren In USB-modus: indrukken om de volgende/vorige folder te selecteren
Af speelmodus	In CD-modus: indrukken om de herhaalfunctie of willekeurige af speelmodus te activeren
▲ Openen/Sluiten	Druk om de CD-sleuf te openen/sluiten
Volume -/+	Druk om het volume omhoog/omlaag aan te passen
Slaaptijd klok	In ingeschakelde modus: indrukken op de slaapfunctie te activeren In stand-by: ingedrukt houden om de timerinstelling te openen, eenmaal indrukken om de timerfunctie te activeren/deactiveren
Wis/info	In USB-modus: indrukken om een bestand te wissen in het USB/SD-geheugen In MP3-afspeelmodus: indrukken om de ID3-functie te activeren In DAB/FM-modus: indrukken om informatie weer te geven over het station
● Opnemen	Indrukken om de codering/MP3-bestand kopieerfunctie te activeren
Functie	Druk om de functies te selecteren
Geheugen/Klok instellen	In de standby-modus: druk en houd ingedrukt houden om de klok aan te passen In CD/USD/SD/Tunermodus: indrukken voor stationgeheugens
Scan	In FM/DAB-modus, indrukken om naar stations te zoeken
Voorkeuze EQ	Druk om verschillende EQ-modus te selecteren voor het plezier
TS	In codeermodus: indrukken om de trackscheiding te activeren
Dempen	Indrukken om het geluid tijdelijk te dempen

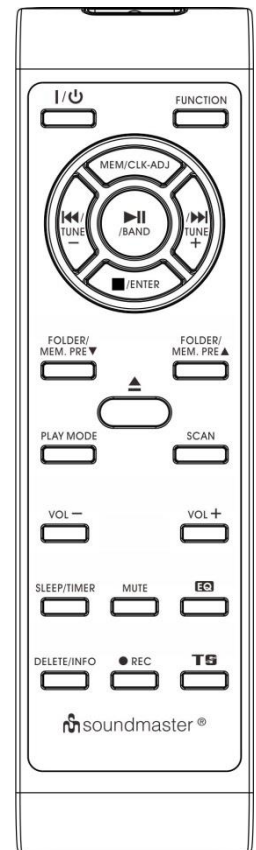

PLAATS VAN DE BEDIENINGSORGANEN

- 1) Cover van draaitafel
- 2) LCD-Scherm
- 3) Stoppen ■/Entertoets
- 4) Opnametoets.
- 5) Standby-LED-indicator
- 6) Aan/Standby-toets
- 7) Oortelefoonaansluiting
- 8) USB-aansluiting
- 9) Cassette deur (1)
- 10) Functietoets
- 11) SD-kaartsleuf
- 12) Geheugen/Klokinstellingtoets
- 13) Vorige/Tuner omlaag ◀◀ toets
- 14) Bedieningstoets cassette 1
- 15) CD-lade
- 16) Start/Pauze ▶||/Bandtoets
- 17) Voorkeuze EQ-toets
- 18) Sensor afstandsbediening
- 19) Volumeknop
- 20) Toonregelaar
- 21) Cassette deur (2)
- 22) Folder/Geheugen omhoogtoets
- 23) Overslaan/tuning omhoog ▶▶ toets
- 24) Bedieningstoets cassette 2
- 25) CD-lade open/sluit toets
- 26) Spindel adapter
- 27) Draaitafel snelheidsregelaar
- 28) Autoschakelaar
- 29) Pick-up houder
- 30) Antenne-aansluiting
- 31) Lijn-uitgang
- 32) Luidsprekeruitgang
- 33) Netsnoer
- 34) 3,5 mm aux-ingang

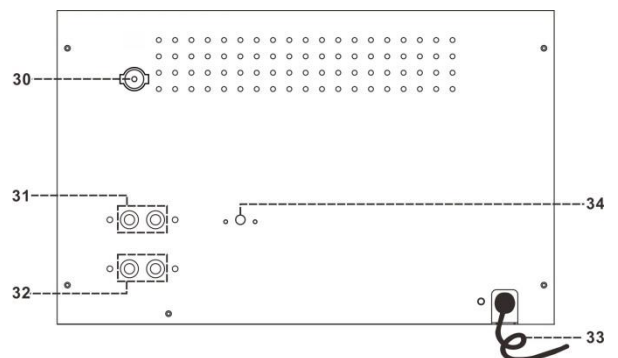
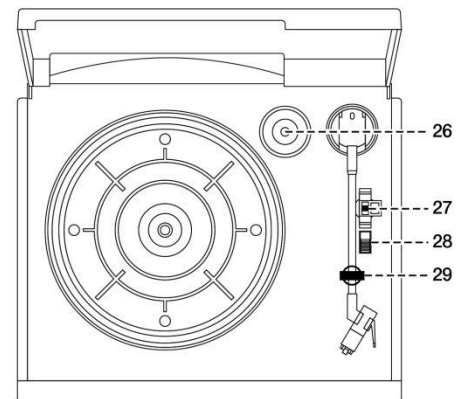
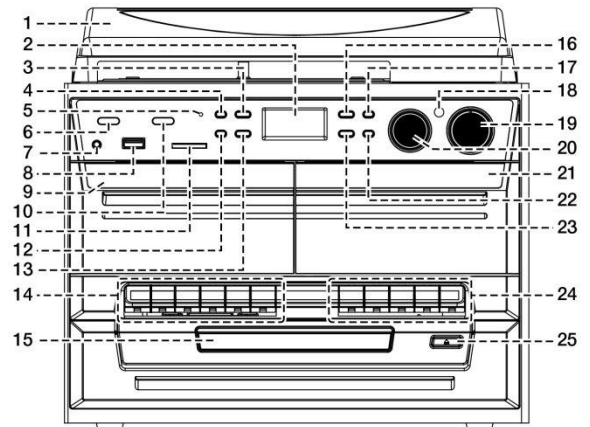

Let op:

Gebruik van bedieningen of afstellingen of uitvoer van procedures anders dan gespecificeerd in deze documentatie kan leiden tot blootstelling aan schadelijke straling.

Dit apparaat dient uitsluitend te worden aangepast of gerepareerd door gekwalificeerd onderhoudspersoneel.

Belangrijk:

Omdat de beweging van het CD-mechanisme en de gevoelige schakelingen interferentie kan veroorzaken in radiotuners in de buurt, dient u dit apparaat uit te schakelen terwijl u andere radioapparatuur gebruikt.

Waarschuwingen voor het gebruik

Installatie

- Pak alle onderdelen uit en verwijder de beschermende materialen.
- Sluit het apparaat niet aan op het stopcontact, voordat u de netspanning hebt gecontroleerd en voordat alle andere aansluitingen zijn gemaakt.
- Bedek geen van de ventilatieopeningen en zorg voor enkele centimeters vrije ruimte rondom het apparaat voor ventilatie.

Aansluiten

1. Sluit de voedingskabel (33) aan op het stopcontact. Het apparaat zal op stand-by schakelen en de LCD-display (2) zal gedimd oplichten.
2. Schakel het apparaat in (6), als de LCD-display (2) oplicht betekent dit dat de voeding normaal is. Uw systeem is nu klaar om muziek af te spelen.

De klok instellen

1. Schakel het apparaat in de stand-bymodus.
 2. Houd de toets "Geheugen/Klokinstelling" (12) ingedrukt totdat "24HR" op de display knippert. Druk op de toets Omhoog **▶▶** of Omlaag **◀◀** (23/13) om het klokformaat in te stellen op 12 of 24 uur. Druk vervolgens op de toets "Geheugen/Klokinstelling" (12).
 3. Het eerste cijfer van "0:00" zal nu op de LCD-display (2) knipperen. Druk op de "Overslaan omhoog **▶▶**"- of "Overslaan omlaag **◀◀**"-toets (23/13) om het juiste uur in te stellen. Druk op de "Geheugen/Klok instellen"-toets (12) om het juiste uur op te slaan.
 4. Het derde en vierde cijfer van "00" zullen knipperen, druk op de "Overslaan omhoog **▶▶**"- of "Overslaan omlaag **◀◀**"-toets (23/13) om de juiste minuten in te stellen. Druk vervolgens op de toets "Geheugen/Klokinstelling" (12) om de juiste minuten op te slaan.
- **De functie voor de klokinstellingen stopt automatisch als er gedurende ongeveer 5 seconden geen knop wordt ingedrukt, nadat de "Geheugen/Klok instellen"-knop werd ingedrukt.**

Naar de FM-radio luisteren

Handmatig afstemmen

1. Steek de meegeleverde DAB/FM-tunerantenne in de antenne-aansluiting (30) en zet het apparaat aan met behulp van de Aan/Standby-toets (6). Druk vervolgens op de Function-toets (10) om de "DAB"-modus te selecteren en daarna op de Band-toets (16) om FM-modus te selecteren.
2. Druk op de toetsen Omhoog en Omlaag (23/13) om af te stemmen op het gewenste station.
3. Draai de Volumeknop (19) tot op het gewenste volumeniveau.

Automatisch afstemmen (alleen via de afstandsbediening)

1. Stel het apparaat in op de FM-modus.
2. Druk eenmaal op de Scantoets op de afstandsbediening; het apparaat zal met oplopende frequentie beginnen te scannen totdat er een radiostation wordt ontvangen. Houd de Scantoets op de afstandsbediening voor een seconde ingedrukt, het apparaat zal met aflopende frequentie beginnen te scannen. Als het RDS-uitzendsignaal (Radio Data Systeem) wordt ontvangen, zal het systeem de huidige tijd automatisch instellen.
3. Draai de Volumeknop (19) tot op het gewenste volumeniveau.

Radio Data Systeem (RDS)

Met deze functie wordt de informatie weergegeven die door radiozenders wordt uitgezonden. De LCD-display zal de onderstaande informatie stapsgewijs en cyclisch weergeven door op de Infotoets (op de afstandsbediening) te drukken.

Radiotekst → programmatype → signaalsterkte → datum/tijd → frequentie → mono/stereo

Digitale audiobroadcast (DAB) radio

1. Stel het apparaat in op de modus "DAB" met de toets "Function" (10).
2. Druk eenmaal op de Scan toets op de afstandsbediening; het apparaat zal eenmaal binnen ca. 2 seconden een volledige scan uitvoeren binnen het bereik 11b-12d. Druk vervolgens op de Tuner omhoog/omlaagtoets (23/13) om het gewenste DAB-kanaal te selecteren.
3. Druk meerdere keren op de Infotoets om de hieronder genoemde informatie te controleren die wordt uitgezonden door DAB. Groepsnaam → frequentie → overdrachtsnelheid → signaalsterkte → datum/tijd → programmatype → scrollende tekst
4. Druk op de Volumeknop (19) om het gewenste volumeniveau in te stellen.

Stationgeheugens

U kunt in tot op een totaal van 40 radiostations opslaan in het geheugen (20-FM/20-DAB).

1. Stel het apparaat in op FM/DAB-modus
2. Stem af op het gewenste radiostation via de “handmatige” of “automatische” afstemmethode.
3. Houd de toets Geheugen/Klokinstelling (12) ca. vier seconden ingedrukt om de geheugenmodus te openen, het stationgeheugen zal op de LCD-display knipperen.
4. Druk op de Folder/Geheugen omhoogtoets (22) om het gewenste stationgeheugen te selecteren voor de geheugenopslag.
5. Druk op de toets Geheugen/Klokinstelling (12) om de geheugenopslag te bevestigen.
6. Herhaal stap 2 tot 5 om andere stations op te slaan.

Stationgeheugens herroepen

1. Druk eenmaal op de toets Geheugen/Klokinstelling (12) om opgeslagen stations te herroepen.
 2. Druk op de Folder/Geheugen omhoogtoets (22) om het gewenste geheugenstation te selecteren.
 3. Druk op de toets Geheugen/Klokinstelling (12) om het geselecteerde stationgeheugen te bevestigen.
- Er zijn 3 seconden voor de programmeerstatus, na 3 sec. zal deze status automatisch terugkeren naar de normale tunermodus.
 - U kunt een voorkeuzender overschrijven door een andere frequentie op de locatie op te slaan.

FM-Stereo-ontvangst

- Druk meerdere keren op de toets “Enter” (3) om de FM-programma’s te wisselen tussen mono en stereo ontvangstmodus. Voornamelijk wanneer stereo signalen zwak zijn, is het beter het programma in mono te ontvangen.

Tips voor optimale ontvangst:-

- FM: de ontvanger werkt met een ingebouwde DAB/FM-draadantenne, zorg ervoor deze antenne (3) volledig uit te wikkelen voor de beste ontvangst.

Met Bluetooth® verbinden en afspelen

1. Druk op de “Function”-toets (10) om Bluetooth®-modus te selecteren.
2. Op het scherm (2) zal “Bluetooth ®” knipperen, wat betekent dat er met Bluetooth verbonden kan worden en deze in zoekmodus staat.
3. Zet de Bluetooth®-functie van uw Bluetooth-apparaat (zoals mobiele telefoon) aan en selecteer “MCD5550SW” op het Bluetooth-apparaat om verbinding te maken.
4. Zodra het verbinden is voltooid, verschijnt het woord “Bluetooth®” zonder knipperen op het scherm (2).
5. Start het afspelen van uw BT-apparaat en geniet van de muziek via het hoofdapparaat.
6. Houd de “Play/Pause ▶||”-toets (16) ingedrukt om de Bluetooth®-verbinding op te heffen

Opmerkingen

U kunt op de toetsen “Play/Pause ▶||” (16), “Skip Up” ▶| of “Skip Down” |◀◀ (23/13) van de hoofdeenheid of de afstandsbediening drukken op het afspelen te bedienen.

Aux-ingang

- Sluit een extern apparaat aan op de aux-ingang (34) van de platenspeler met een 3,5 mm kabel (niet inbegrepen), zoals een diskman/MP3-speler, om muziek af te spelen, de codeerfunctie te gebruiken, enz.
- Druk op de Function-toets (10) totdat het apparaat in de Phono/Aux-stand staat.
- Gebruik de aan/uit/volumeregeling (19) om het gewenste volumeniveau in te stellen.
- Start nu het afspelen op het externe apparaat.

Een compact disc afspelen

● Aan de slag

1. Druk op de functietoets (10) om de "CD"-modus te selecteren,
2. Druk op de opentoeets (25) om de CD-houder te openen.
3. Plaats een CD met de bedrukte zijde omhoog gericht en sluit vervolgens de CD-houder.
4. Het apparaat zal nu de CD lezen en de LCD-display (2) zal het totaal aantal tracks & de totale afspeeltijd tonen. Het apparaat zal het afspelen vervolgens automatisch starten.
5. Draai de Volumeknop (19) tot op het gewenste volumeniveau.

● Afspelen/pauzmodus ►||

1. U kunt het afspelen onderbreken door eenmaal op de toets "Play/Pause ►||" (16) te drukkene. Druk nogmaals in om de normale afspeelmodus te hervatten.

● Stopmodus ■

1. Als tijdens de afspelen- of pauzmodus op de "stop ■"-toets (3) wordt gedrukt, zal het systeem naar de stopmodus schakelen.

● Skip-modus (overslaan omhoog ►►/overslaan omlaag ◄◄)

1. Als tijdens de afspelen- of pauzmodus op de "Overslaan omhoog ►►"-toets (23) wordt gedrukt. Zal deze naar het volgende nummer gaan en dit afspelen, en dan in de afspelen- of pauze-modus blijven.
2. Als tijdens de afspelen- of pauzmodus op de "Overslaan omlaag ◄◄"-toets (13) wordt gedrukt. De vorige track zal worden geselecteerd, het originele tracknummer wordt weergegeven en de afspelen- of pauzmodus blijft behouden.

● Voor MP3-disks

1. Na een volledige scan zullen het totaal aantal tracks en de albumtitel op het LCD-scherm (2) worden weergegeven. Het apparaat zal het afspelen onmiddellijk starten.
2. Draai de "Folder/Geheugen omhoog ▲/omlaagknop ▼" op de afstandsbediening om het foldernummer te selecteren.
3. Druk op de Volgende/Omhoogtoets ►► of Vorige/Omlaagtoets ◄◄ (23/13) om het gewenste tracknummer te selecteren.

ID3/Displayfunctie (alleen via afstandsbediening)

Druk meerdere keren op de toets "Info", de LCD-display (2) zal tijdens het afspelen van een MP3-bestand "file" weergeven, de naam van het trackbestand/het album/de track/de artiest worden achtereenvolgens voor enkele seconden getoond. De display zal vervolgens terugkeren naar de huidige kloktijd.

Opmerking:-

- In het geval dat er geen naam of geen ondersteunende taal is toegewezen aan de track, zal de LCD-display leeg blijven (2) wanneer u op de Infotoets drukt.
- Als het systeem het invoerformaat van de disk niet ondersteunt, kan de titel/albumnaam niet worden herkend.
- Het systeem ondersteunt uitsluitend Engelse en Arabische nummers voor de ID3-functie.

Vereisten voor de MP3-tracks:-

- Bitsnelheid: 32 kbps~320 kbps, samplesnelheid: 32khz, 44,1khz en 48 khz decodeerbaar
- De kwaliteit van het afspelen van de MP3-disc is afhankelijk van de kwaliteit van de opgenomen schijf en de opnamemethode. Bovendien zijn vanwege de verschillende formaten de zoek- en laadtijden bij een mp3-disc langer dan bij een normale CD.

● Modus Herhalen/Willekeurig (alleen via afstandsbediening)

Druk tijdens het afspelen op de toets "Play Mode" op de afstandsbediening om de herhaalfunctie of willekeurige afspeelmodus te selecteren, een enkele track, alle tracks of een folder (alleen MP3) kan nu worden herhaald of u kunt tracks op willekeurige volgorde afspelen:-

voor CD

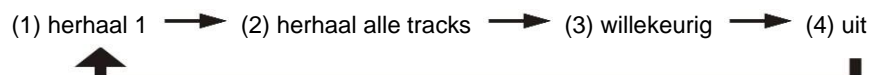

Af speelmodus	Indicator op LCD-display
Herhaal track	Rep1
Herhaal alles	Rep A
Willekeurig	Rand
Uitgeschakelde modus	-----

Voor MP3-disks



Af speelmodus	Indicator op LCD-display
Herhaal track	Rep1
Herhaal folder	Rep F
Herhaal alles	Rep A
Willekeurig	Rand
Uitgeschakelde modus	-----

● Herhaald afspelen

U kunt met deze functie de gewenste track, folder (alleen MP3) of gehele disk herhalen.

● Willekeurig afspelen

U kunt met deze functie alle tracks in een willekeurige volgorde afspelen.

CD programmeren

Tot maximaal 20 tracks kunnen ingeprogrammeerd worden voor het afspelen in willekeurige volgorde. Zorg ervoor dat vóór gebruik de “stop ■”-toets (3) wordt ingedrukt.

1. Plaats in CD-modus & stop CD-weergave.
 2. Druk op de “Geheugen/Klok instellen”-toets (12) en “MEM” zal op de LCD-display (2) verschijnen.
 3. Selecteer het gewenste nummer door op overslaan omhoog ►► of omlaag ◄◄ te drukken (23/13).
 4. Druk op de “Geheugen/Klok instellen”-toets (12) om de track in het geheugen op te slaan.
 5. Herhaal stap 3 en 4 om extra tracks in het geheugen op te slaan, indien nodig.
 6. Wanneer alle gewenste tracks zijn geprogrammeerd, drukt u op CD “Play/Pause ►||” toets (16) om de CD in opgedragen volgorde af te spelen.
 7. Druk op de toets “Stop ■” (3) om het afspelen te stoppen; druk nogmaals op de Stoptoets om het opgeslagen geheugen volledig te wissen.
- De programmeermodus zal automatisch stoppen als er binnen een periode van ongeveer 10 seconden na het drukken op de “Geheugen/Klok instellen”-toets, geen toets wordt ingedrukt.

Afspelen van MP3's via USB-opslagmedia of geheugenkaart

Aansluiten

Het systeem kan alle MP3-bestanden die zijn opgeslagen op USB-apparaten of SD/MMC-geheugenkaarten decoderen en afspelen.

1. Stel het systeem eerst in op stand-by of op een andere functie met uitzondering van de SD- of USB-modus.
2. Steek een USB-geheugenapparaat correct en volledig in de poort of steek een geheugenkaart in volgens de richting van het pijltje afgebeeld op het label op de onderzijde van de kaartsleuf. Zonder buigen recht insteken.
- **Als u de USB-stick ondersteboven of achterstevoren aansluit, kan dit het audiosysteem beschadigen of het opslagmedium (USB-stick/SD/MMC-kaart). Controleer de juiste insteekrichting voordat u de USB-stick aansluit.**
3. Stel de Functietoets (10) in op de modus SD/MMC-kaart of USB.
4. Het systeem zal na de aansluiting de opslagmedia automatisch beginnen te lezen en het LCD-scherm (2) zal het totaal aantal gevonden MP3-bestanden weergeven.
5. Gebruik dezelfde afspeelprocedure en programmering als voor het afspelen van CD's zoals hierboven beschreven.

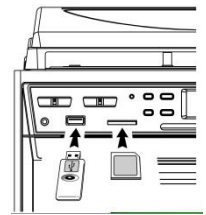

Opmerking

- Het systeem kan in USB/SD-modus alleen bestanden in MP3-formaat lezen en geen enkele andere muziekformaten.
- **Dit systeem kan wegens de grote verschillen in MP3-codeerformaten niet alle MP3-spelers via de USB-poort afspelen. Dit is geen storing van het systeem.**
- **De USB-poort ondersteunt geen aansluiting met een USB-verlengkabel en is niet ontworpen voor directe communicatie met een computer.**

Het verwijderen van de USB-stick/geheugenkaart

Om de USB/geheugenkaart te verwijderen, dient u het apparaat eerst uit te schakelen of de functiemodus op CD, AUX of tuner in te stellen. Voor de USB-poort – trek het USB-apparaat direct uit de USB-poort, voor geheugenkaarten – trek de SD/MMC-kaart recht uit de sleuf zonder te buigen.

Codering naar MP3-bestand

Het systeem kan normale CD/Tuner/Phone of cassettetapes coderen in MP3-formaat en opnemen op geheugenmedia via de USB-poort of SD/MMC-kaartsleuf. De beschrijving hieronder is voor de USB-poort en is hetzelfde voor codering naar een SD/MMC-kaart. Het systeem zal een muziekfolder creëren met de naam "RIP" voor CD-DA codering, "REC" voor de codering van Tuner, Aux, Cassette en "FROMCD" voor het kopiëren van CD-MP3-disks, met een standaard bitsnelheid van 128kbps.

A) CD coderen

I) codering van 1 track / 1 disk op 1x snelheid

1. Speel de cd-track af die u wilt coderen en opnemen.
2. Druk tijdens het afspelen van de gewenste track op de toets "● REC" (4), de display zal "REC" weergeven terwijl "USB" knippert.
3. Druk nogmaals op de toets "● REC" (4), de display zal "REC" weergeven terwijl "ONE" knippert.
4. Druk nogmaals op de toets "● REC" (4), het systeem zal knipperen met het icoontje "REC USB". De codering wordt nu uitgevoerd.
5. Nadat de opname is voltooid, zal het afspelen automatisch worden gestopt.
6. Druk op de toets "Stop ■" (3) om de opnamemodus op elk gewenst moment te onderbreken.
7. U kunt een gehele CD-disk coderen door in CD-stopmodus te blijven en vervolgens driemaal op de toets "● REC" (4) te drukken totdat "REC USB" op de display knippert. Het systeem zal nu beginnen de CD af te spelen en de gehele disk coderen.

Opmerking:-

- De opnamesnelheid is 1:1 en overeenkomstig de werkelijke speelduur van de CD-track
- Het opnameformaat is vooraf ingesteld op – MP3 bitrate: 128 kbps, samplesnelheid: 44,1 khz
- Druk op de toets " stop ■" (3) om de opnamemodus op elk gewenst moment te onderbreken.

B) MP3 bestand kopiëren

Als u een MP3-disk i.p.v. een CD plaatst, zal het systeem de bestanden naar de USB kopiëren als u op de toets "● REC" (4) drukt. De bedieningsprocedure is dezelfde als bij het coderen en opnemen van een CD, zoals hierboven beschreven. Het systeem zal alleen naar de kopieermodus schakelen als er MP3-bestanden worden gelezen.

C) DAB/FM coderen

1. Gebruik de in de radiosectie beschreven tunermodus om af te stemmen op het station dat u wilt coderen.
2. Druk tweemaal op de toets "● REC" (4) totdat het "REC USB"-icoontje knippert op de display. De codering wordt nu uitgevoerd.
3. Druk aan het einde van de opname op de toets "stop ■" (3) totdat het symbooltje "REC USB" verdwijnt.

D) Cassette/Phono/AUX-in/Bluetooth®-codering

- 1) Sluit de voor de opname een USB-geheugen of SD-kaart aan (controleer of deze voldoende vrije ruimte bevat).
- 2) Zet het apparaat in uw gewenste codeermodus met behulp van de functietoets (10), zoals "tape"-modus of "phono/aux-in" of "Bluetooth®", enz. Druk vervolgens twee keer op de "● REC"-toets (4).
- 3) Het "REC USB" of "REC SD"-pictogram zal op het scherm (2) knipperen.
- 4) Start het afspelen vanaf cassetteband of uw externe apparaat of Bluetooth®-apparaat dat u naar Mp3-formaat wilt coderen. Het systeem start nu de codeermodus.
- 5) Druk na het opnemen op de "stop ■"-toets (3) totdat "REC USB" of "REC SD" verdwijnt.

Opmerking:-

- Na het instellen van de codeermodus (stap 2):
 - (i) Als zowel een USB-apparaat als een SD-kaart tijdens het coderen zijn aangesloten op het apparaat, zal er "Check USB SD" op het scherm (2) staan (waarbij "USB" knippert), nadat u één keer op de "● REC" button (4) heeft gedrukt.
 - (ii) Druk op de toets Skip Up ►► of Skip Down ◄◄ (23/13) om het gewenste medium (USB or SD) te selecteren voor opname.
 - (iii) Druk nogmaals op de "● REC"-toets (4) om het opnamemedium te bevestigen.
 - (iv) Ga verder met stap 4 van de bovenstaande handeling.
 - (v) Bitsnelheid van het coderen (met afstandsbediening)

U kunt de gewenste bitsnelheid selecteren tijdens het coderen. Hogere bitsnelheden genereren betere geluidskwaliteit, maar nemen ook meer geheugenruimte in beslag. De te selecteren reeks bitsnelheden is 32 – 256 kbps.

 - 1) Stel in op de "tape"-modus of "phono/aux-in" of "Bluetooth®" functie (10) en laat het apparaat in de stop toestand.
 - 2) Druk op de "Info" functie en het LCD scherm zal de standaard bitsnelheid laten zien (128 kbps).
 - 3) Druk op de of knop (13,24) om de gewenste bitsnelheid voor coderen te selecteren.
 - 4) Druk nogmaals op de "Info" knop om de instelling te bevestigen en het LCD scherm zal de "Phono" stand hervatten.

E) Trackscheiding (alleen via afstandsbediening)

U kunt de opnamemuziek van DAB...enz. naar USB tijdens de codering in verschillende tracks scheiden. Telkens dat u op de toets "TS" (trackscheiding) op de afstandsbediening drukt tijdens de codering van tape of Aux, zal het systeem een nieuwe track creëren en de opname vervolgen. De tekst "SAVE" zal eenmaal op de LCD-display knipperen om aan te geven dat het creëren van een nieuwe tracks is geslaagd.

F) MP3 bestand kopiëren

Als u een MP3-disk plaatst i.p.v. een CD, zal het systeem de bestanden naar de USB kopiëren als u op de toets "● REC" (3) drukt. De bedieningsprocedure is dezelfde als bij het coderen en opnemen van een CD, zoals hierboven beschreven. Het systeem zal alleen naar de kopieermodus schakelen als er MP3-bestanden worden gelezen.

Verwijderen van bestanden op de USB-stick/sd-kaart (via de afstandsbediening)

Het systeem kan als volgt de bestanden opgeslagen op een USB-apparaat wissen:

- 1 · Sluit het mediageheugen aan en selecteer de modus "USB".
- 2 · Druk op de toets "wissen", (del ---001) zal op de LCD-display (2) verschijnen.
- 3 · Druk op de toets Volgende ►► of Vorige ◄◄ om het te wissen bestand te selecteren.
- 4 · Druk op de toets "wissen" om de "ja/nee"-modus te openen en druk vervolgens op de toets Volgende ►► of Vorige ◄◄ om "ja" of "nee" te selecteren.
- 5 · Druk nogmaals op de toets "wissen" om de instelling te bevestigen.

Opmerking:

- Druk nogmaals op de "stop"-knop op de afstandsbediening om de verwijder-modus te verlaten.

Phono

Genoteerd:

- Verwijder de stylusbesherming.
- Zorg ervoor dat de toonarm wordt losgemaakt van de toonarmsteun en zet deze opnieuw vast na afloop.

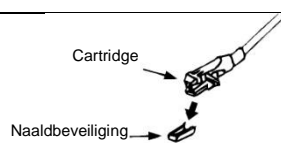

1. Selecteer de functie "Phono" (10).
2. Stel de snelheidsregeling (27) in op de juiste positie voor de af te spelen plaat.
3. Plaats de LP op de plaat (gebruik de spindeladapter (26) indien nodig).
4. Til de draaitafelarm uit de steun en beweeg hem langzaam naar de kant van de plaat. De plaat zal beginnen draaien.
5. Plaats de toonarm in de gewenste positie op de LP.
6. Pas het volume aan tot op het gewenste niveau (19).
7. Op het einde van de LP, zal de plaat automatisch stoppen met draaien. Til de arm van de plaat af en zet hem terug in de steun.
8. U kunt het afspelen ook handmatig stoppen door de toonarm van de plaat op te tillen en terug te keren naar de steun.

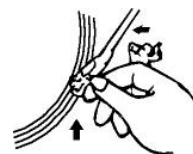

Opmerking: Wanneer een LP een ander formaat heeft, zal de auto-stop de LP stoppen voordat de laatste track uitgespeeld is. Stel in dit geval de auto-stopschakelaar in op positie "uit". Het apparaat zal nu blijven draaien tot aan het einde van de plaat, maar niet langer automatisch stoppen (schakel het apparaat uit of stel de auto-stopschakelaar (28) weer in op positie "aan" om het draaien te stoppen). Zet dan de toonarm weer in de ruststand.

Vermelding op tape

Algemene werking

Stoppen/uitwerpen-toets	Druk op Stop om de cassetterwerking volledig te stoppen. Druk nogmaals op Stop om het cassettedeurteje te openen.
Vooruitspoeltoets en Terugspoeltoets	Indrukken om de tape vooruit of terug te spoelen. Druk op de Stop/Terugspoel/Uitwerptoets wanneer de cassettespoel stopt met draaien.
Starttoets	Druk op Start om de tape af te spelen.
Opnemen (DECK1)	Samen met de toets "PLAY" indrukken om een opname te starten.
Pauzetoets	Druk hierop om de werking van de cassette tijdelijk te stoppen. Druk opnieuw om verder af te spelen.

Afspelen

- Selecteer de functie "tape" (10).
- Plaats de cassettetape.
- Druk op de Afspeeltoets om het afspelen te activeren
- Pas de volumeregeling (14/24) aan tot op het gewenste niveau.
- Gebruik de pauzetoets wanneer u het afspelen tijdelijk wilt stoppen.
- Druk op de Stoppen/Uitwerpen-toets als u klaar bent.

Opmerking:

Het is mogelijk beide cassettespelers de ene na de andere te laten spelen. Als u op de toetsen "pauze" en "start" van deck 1 drukt en op de toets "start" van deck 2 drukt, dan wordt de tape van deck 1 automatisch gestart nadat de tape van deck 2 is geëindigd.

Overige eigenschappen

A. Slaapfunctie (alleen via afstandsbediening)

1. Druk op de toets "Slaap" op de afstandsbediening en "SLP-120" zal op de LCD-display (6) verschijnen.
2. Druk meerdere keren op de toets om de slaaptimer achtereenvolgens in te stellen op 120>90> 60 > 45 >...15 minuten, het slaapicoontje "z" zal op de LCD verschijnen.
3. Zodra de geselecteerde tijd is verlopen, zal het systeem automatisch stoppen en op stand-by schakelen.
4. U kunt de slaapmodus annuleren door op de toets "Slaap" te drukken totdat "SLP-off" wordt weergegeven en de indicator "z" uit de LCD-display verdwijnt.

B. De timerklok instellen (alleen via afstandsbediening)

U kunt met deze functie het systeem automatisch laten inschakelen om u wakker te maken in de modus CD, DAB, FM-radio of USB/SD.

Stel het apparaat eerst in op stand-by, houd vervolgens de toets "Timer" op de afstandsbediening ingedrukt en "SET TIMER" zal op de LCD-display verschijnen; verander vervolgens in "SELECT SOURCE" en het timericoontje "⌚" zal op de display knipperen:-

- 1) Wekbron Druk meerdere keren op de toets "Functie" om de bron in te stellen op "CD" -- "FM" -- "DAB"-- "USB" -- "SD". Druk op de toets "Timer" om de geselecteerde bron te bevestigen.
- 2) Wekvolume Druk op de toets Omhoog ►/Omlaag ◀ om het wekvolume aan te passen en druk vervolgens op de toets "Timer" om het ingestelde niveau te bevestigen.
- 3) Wake up tijd Druk op de toets Omhoog ►/Omlaag ◀ om de uren in te stellen en druk vervolgens op de toets "Timer" om de ingestelde uren te bevestigen. Druk op de toets Omhoog ►/Omlaag ◀ om de minuten in te stellen en druk op de toets "Timer" om de tijd op te slaan in het geheugen.

Opmerking

- Als er geen muziekbron wordt waargenomen (bijv. USB/CD) wanneer de ingestelde tijd wordt bereikt, zal het systeem automatisch op FM-modus schakelen.
- Als u FM of DAB als wekbron hebt geselecteerd, zal het systeem de laatst beluisterde radiofrequentie afspelen.
- Schakel het systeem a.u.b. handmatig uit wanneer het alarm klinkt, omdat het systeem niet automatisch zal uitschakelen.

● De timerfunctie activeren/deactiveren

1. U kunt de timer activeren door eenmaal op de toets "Timer" op de afstandsbediening te drukken totdat de timerindicator "⌚" op de LCD-display (2) verschijnt.
2. U kunt de timerfunctie annuleren door eenmaal op de toets "Timer" te drukken totdat de timerindicator "⌚" verdwijnt.

C. Instellen van de EQ-functie

Dit apparaat biedt 4 verschillende geluidsmodi om uw luisterervaring te verbeteren. U kunt het gewenste effect selecteren door herhaaldelijk in de volgende volgorde op de "Voorkeuze EQ" (22)-toets te drukken:-



Fabrieksinstellingen herstellen

1. Selecteer "DAB"-mouse
2. Houd de "EQ" -toets op het hoofdtoestel of de afstandsbediening gedurende 5 seconden ingedrukt en het apparaat zal automatisch terugkeren naar de oorspronkelijke instelling.

Specificaties

UKW/FM:	87,5-108 MHz
DAB: Band III:	174,92-239,2 MHz
Bluetooth®:	2402 – 2480 MHz (+/- 75KHz) / max. zendvermogen 4 dBm
Stroomvoorziening:	AC230V~50Hz
Stroomverbruik:	20W

Opmerking

Wegens de vereisten van ErP fase twee en milieubescherming, zal het apparaat automatisch op stand-by schakelen wanneer er voor 15 minuten geen muziek wordt afgespeeld.

PROTEZIONE AMBIENTALE



Non smaltire il presente prodotto tra i normali rifiuti domestici al termine del suo ciclo di vita. Portarlo invece ad un centro specializzato nel riciclo di materiale elettrico e dispositivi elettronici. Quest'obbligo è indicato dal simbolo di riciclo presente sul prodotto, sul manuale di istruzioni o sulla confezione.

I materiali sono riutilizzabili in base alle indicazioni su di essi riportate. Riutilizzando, riciclando o comunque trovando altri usi ai dispositivi usati, si dà un grande contributo alla protezione ambientale.

Contattare i propri enti locali responsabili della questione per ulteriori informazioni sui punti di raccolta.

CLASS 1 LASER PRODUCT
KLASS 1 LASER APPARAT
LUOKEN 1 LAISERLAITE
KLASSE 1 LASER PRODUKT

ATTENZIONE – IL DISPOSITIVO PUÒ EMETTERE RADIAZIONI LASER INVISIBILI, IN CASO DI APERTURA DEL COPERCHIO O RIMOZIONE DEL BLOCCO DI PROTEZIONE. EVITARE L'ESPOSIZIONE ALLE EMISSIONI LASER.



ATTENZIONE

Rischio di scosse elettriche
Non aprire il dispositivo!



Cautela: Per ridurre il rischio di scosse elettriche, non rimuovere la copertura (o il retro). Il prodotto non contiene componenti riparabili. Affidare le riparazioni esclusivamente a personale qualificato.



Tale simbolo indica la presenza all'interno dell'apparecchio di componenti che generano tensione elettrica a livelli pericolosi, capaci di produrre scosse elettriche.



Tale simbolo indica la presenza di importanti istruzioni di utilizzo e manutenzione del prodotto.

Istruzioni di sicurezza, configurazione e ambienti di utilizzo

- Usare il dispositivo esclusivamente al chiuso, in ambienti asciutti.
- Proteggere il dispositivo dall'umidità.
- Non aprire l'unità. **RISCHIO DI SCOSSE ELETTRICHE!** Affidare l'apertura dell'apparecchio e le riparazioni esclusivamente a personale qualificato.
- Collegare il presente dispositivo esclusivamente ad una presa a muro ben installata e dotata di messa a terra. Accertarsi che la tensione di alimentazione corrisponda a quella nominale riportata sulla targa del prodotto.
- Tenere il cavo di alimentazione lontano da fonti di umidità durante il funzionamento. Non ostruire o danneggiare il cavo di alimentazione in alcun modo.
- Avvisi per la disconnessione del dispositivo: La spina di alimentazione serve per la connessione del dispositivo alla rete elettrica, quindi tenerla sempre in posizione facilmente accessibile.
- La spina di alimentazione serve per la disconnessione del dispositivo dalla rete elettrica, quindi tenerla sempre in posizione facilmente accessibile.
- Se il cavo o la spina di alimentazione sono danneggiati in qualunque modo, farli sostituire immediatamente presso un centro di assistenza autorizzato.
- In caso di temporali, disconnettere immediatamente il dispositivo dalla rete elettrica.
- Il dispositivo può essere utilizzato dai bambini, solo sotto il controllo dei genitori.
- Per la pulizia dell'apparecchio, servirsi esclusivamente di un panno asciutto.

NON USARE DETERGENTI o PANNI ABRASIVI!

- Non esporre l'apparecchio direttamente alla luce solare né ad altre fonti di calore.
- Installare il dispositivo in un ambiente dotato di sufficiente ventilazione, per evitare problemi di surriscaldamento.
- Non ostruire le aperture di ventilazione!
- La libera circolazione dell'aria potrebbe essere ostacolata, ostruendo le feritoie di ventilazione con oggetti, quali giornali, tovaglie o tende ecc.
- Tenere l'apparecchio lontano da schizzi o zampilli, evitando di appoggiare sopra di esso oggetti contenenti liquidi, ad esempio tazze.
- L'unità non deve essere esposta direttamente alla luce solare o altre fonti di calore, né conservata in ambienti eccessivamente freddi, umidi, polverosi o soggetti ad urti e vibrazioni.
- Non tentare di applicare cavi, spine o altri oggetti all'unità, né tentare di aprirla.
- Installare il dispositivo in una posizione sicura e non soggetta a vibrazioni.
- Non appoggiare sul dispositivo fonti di fiamme libere, ad esempio candele accese.
- Installare l'apparecchio lontano da computer o unità a microonde, che potrebbero causare interferenze alla ricezione radio.
- Non tentare di aprire o riparare l'unità. Tale operazione espone l'utente a rischio di lesioni e rende nulla la garanzia del prodotto. Per le riparazioni affidarsi esclusivamente a personale / centri di assistenza autorizzati.
- Il dispositivo è dotato di una fonte di emissioni laser di Classe 1. Evitare di esporsi direttamente all'emissione dei fasci laser, che potrebbero causare danni agli occhi.
- Usare esclusivamente batterie prive di mercurio e cadmio.
- Le batterie non devono essere esposte direttamente a fonti di calore, quali luce solare, fiamme libere o simili.
- Le batterie usate sono rifiuti pericolosi e NON devono essere smaltite assieme agli altri rifiuti domestici!!! Portare invece le batterie vecchie al proprio rivenditore o in appositi centri di raccolta locali.
- Tenere le batterie fuori della portata dei bambini. I bambini potrebbero infatti correre il rischio di ingerirle. Consultare immediatamente un medico in caso di ingestione di batterie.
- Controllare regolarmente che le batterie del proprio apparecchio non abbiano perdite.



Le batterie usate sono rifiuti pericolosi e NON devono essere smaltite assieme agli altri rifiuti domestici! Infatti, ogni consumatore è **obbligato a norma di legge** a restituire **tutte le batterie** ai centri di riciclaggio ecosostenibile – indipendentemente dalla presenza nelle batterie di sostanze più o meno dannose*).

Le batterie usate possono essere consegnate in maniera completamente gratuita ai centri di raccolta pubblica o al proprio rivenditore.

Riportare le batterie solo quando esse sono completamente scariche.

***) indicate dai simboli Cd = cadmio, Hg = mercurio, Pb = piombo**

INSTALLAZIONE DELLA BATTERIA

Il vano batterie si trova sul retro del telecomando.

1. Rimuovere il coperchio del vano porta-batterie e sfilarlo, facendo leva sulla sua linguetta.
2. Inserire due (2) batterie ministilo (non incluse) nell'apposito vano, rispettando le indicazioni relative alla polarità, riportate all'interno del vano stesso.
3. Riposizionare il coperchio del vano batterie.

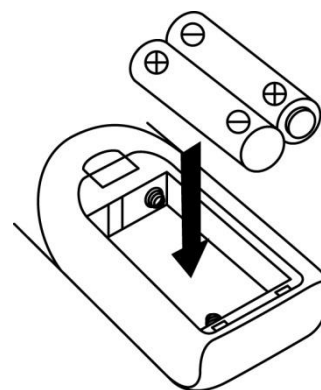

Trasmettitore del telecomando

Funzioni di controllo

Installazione della batteria (batteria non fornita)

Il trasmettitore a infrarossi necessita di 2 batterie ministilo per funzionare

Descrizione pulsanti

I/⏻ On/standby	Premere per accendere o mettere in standby il sistema
Riproduzione/Pausa ▶ Selezione banda	In modalità CD/USB: premere per avviare la modalità di esecuzione/pausa In modalità DAB, premere questo tasto per selezionare DAB/FM
Salta avanti ▶▶ /indietro ◀◀ Sintonia+/-	Premere questo pulsante per selezionare la traccia precedente/successiva in modalità "CD/USB" Premere per portare in avanti o all'indietro la frequenza radiofonica in modalità Sintonizzazione
Stop ■ /Inserisci	In modalità CD/USB: premere per fermare l'esecuzione In modalità Sintonizzazione: selezionare modalità stereo/mono
Cartella/Pre-impostazione Su e Giù	In modalità Sintonizzazione: premere per selezionare la memoria preimpostata su/giù In modalità USB: premere per selezionare la cartella su/giù
Modalità Riproduzione ▲ Apri/Chiudi	In modalità CD: premere per attivare la funzione random/ripetizione Premere per aprire/chiudere il vassoio del CD
Volume -/+	Premere per regolare il volume su o giù
Timer Spegnimento	In modalità Acceso: premere per attivare la funzione di sospensione In modalità standby: premere e lasciare premuto per impostare la modalità di timer. Premere ancora una volta per attivare la funzione attiva/disattiva il timer.
Elimina/info	In modalità USB: premere per cancellare il file dalla memoria esterna USB o scheda SD In modalità esecuzione MP3: premere per attivare la funzione ID3 In modalità DAB/FM: premere per visualizzare le informazioni di trasmissione
● Rec	Premere per attivare la funzione di codifica/copia del file mp3
Funzione	Premere per selezionare le funzioni
Mem/Regolazione orologio	In modalità Standby: tenere premuto per regolare l'orologio In modalità CD/USD/SD/Sintonizzazione: premere per preimpostare la memoria
Scansione	In modalità FM/DAB: premere per cercare la stazione
Preimpostata EQ	Premere per selezionare la modalità EQ differente in base alle preferenze
TS	Premere questo tasto in modalità di codifica per attivare la funzione di separazione tracce
Disattivazione audio	Premere per tacitare il suono temporalmente

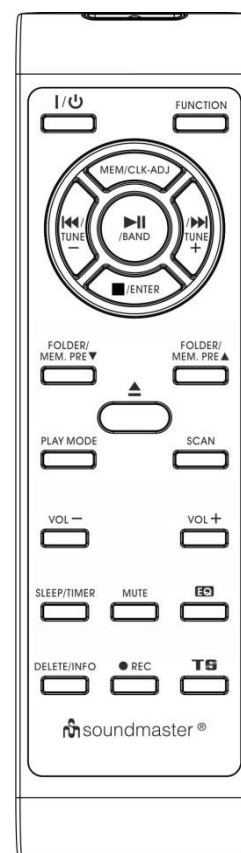

POSIZIONE DEI COMANDI

- 1) Coperchio giradischi
- 2) Schermo LCD
- 3) Pulsante Stop ■/Invio
- 4) Tasto registrazione
- 5) LED indicatore di standby
- 6) Tasto On/Standby
- 7) Presa per auricolari
- 8) Presa USB
- 9) Porta cassette (1)
- 10) Pulsante Funzione
- 11) Vano per scheda SD
- 12) Tasto Memoria/Regolazione orologio
- 13) Pulsante Salta/Sintonizza indietro ◀◀
- 14) Tasto 1 di controllo cassette
- 15) Vassoio del CD
- 16) Pulsante Riproduzione/Pausa ▶||/ selezione banda
- 17) Tasto Preimpostazione EQ
- 18) Sensore remoto
- 19) Comando volume
- 20) Manopola di regolazione toni
- 21) Porta cassette (2)
- 22) Pulsante Cartella Superiore/Preimpostazioni avanti
- 23) Pulsante Salta/Sintonizza avanti ▶▶
- 24) Tasto 2 di controllo cassette
- 25) Pulsante Apertura/Chiusura vassoio CD
- 26) Adattatore mandrino
- 27) Selettore velocità piatto
- 28) Interruttore automatico
- 29) Supporto di ritiro
- 30) Presa dell'antenna
- 31) Presa uscita di linea
- 32) Presa altoparlanti
- 33) Cavo di alimentazione CA
- 34) Jack Aux-In da 3,5 mm

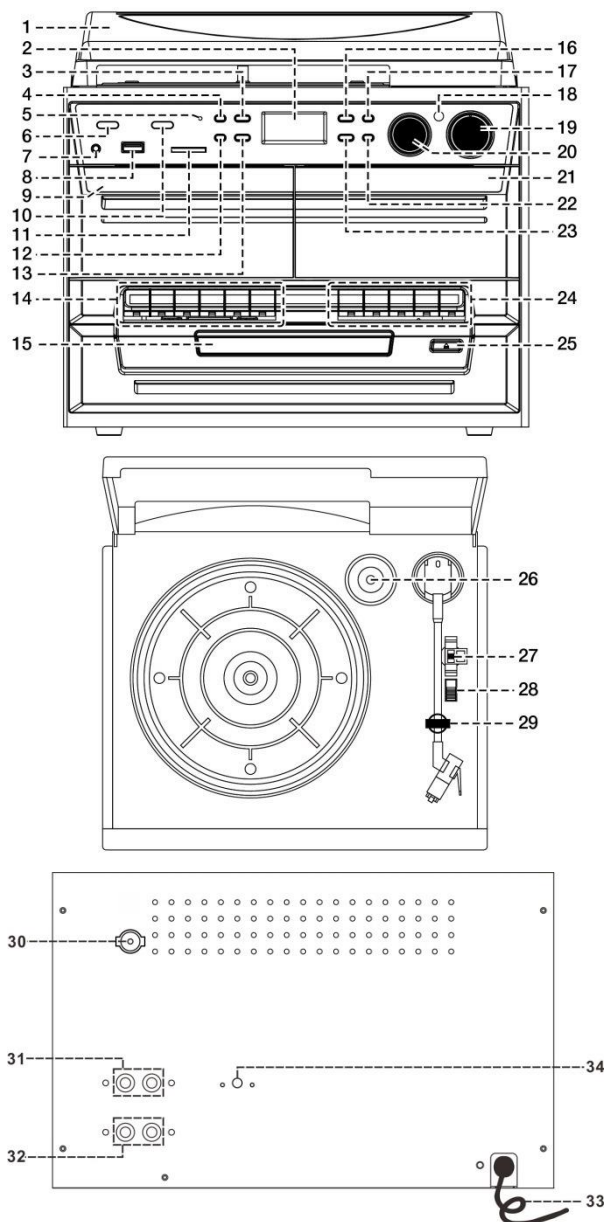

Cautela:

L'utilizzo di comandi o regolazioni o l'esecuzione di procedure diverse da quelle specificate nel presente manuale possono provocare l'esposizione a radiazioni pericolose.

Questa unità deve essere regolata o riparata solo da personale qualificato.

Importante:

Dal momento che il movimento del meccanismo del CD e il sensibile sistema di circuiti possono causare interferenze al sintonizzatore radio nelle vicinanze, spegnere questa unità durante il funzionamento di altri dispositivi radio.

Precauzioni per l'uso

Installazione

- Estrarre tutte le parti e rimuovere il materiale protettivo.
- Non collegare l'unità all'alimentazione principale prima di controllare la tensione di rete e prima di aver effettuato tutti gli altri collegamenti.
- Non coprire le prese d'aria e assicurarsi che vi sia uno spazio di alcuni centimetri intorno all'unità per la ventilazione.

Collegamenti

1. Collegare il cavo CA (33) a una presa CA. L'unità entrerà in modalità standby e il livello di illuminazione dello schermo LCD (2) diminuirà.
2. Accendere l'unità (6). L'alimentazione elettrica è considerata nella norma qualora il display LCD (2) è acceso con la retroilluminazione. Ora il sistema è pronto per la riproduzione di brani musicali.

Impostazione dell'orologio

1. Impostare l'unità in modalità Standby.
 2. Tenere premuto il tasto "Mem/Regolazione Orologio" (12) finché sullo schermo non appare l'indicazione lampeggiante "24HR". Quindi premere il tasto Salta avanti ►► o Indietro ◄◄ (23/13) per selezionare il formato orario a 12 o 24 ore. Premere, dopo, il tasto "Memoria/Regolazione Orologio" (12).
 3. Sul display LCD la prima cifra di "0:00" lampeggerà (2). Premere il pulsante Salta avanti ►► o Salta indietro ◄◄ (23/13) per impostare l'ora corretta. Premere il tasto "Memoria/Regolazione Orologio" (12) per memorizzare l'ora corretta.
 4. La terza e la quarta cifra "00" lampeggiano; premere il pulsante Salta avanti ►► o Salta indietro ◄◄ (23/13) per impostare il corretto valore dei minuti. Dunque, premere il tasto "Preimpostazione/Regolazione Orologio" (12) per inserire i minuti esatti.
- **La modalità di impostazione dell'orologio verrà disattivata automaticamente se non viene premuto alcun tasto circa 5 secondi dopo aver premuto il tasto "Memoria/Regolazione Orologio".**

Ascolto della radio FM

Sintonizzazione manuale

1. Inserire l'antenna fornita in dotazione per il sistema DAB/FM alla corrispettiva presa (30). Accendere, dunque, l'unità utilizzando il tasto On/Standby (6) e premere il tasto Function (10) per selezionare la modalità DAB. Infine, premere il tasto Band (16) per selezionare la modalità FM.
2. Poi sintonizzare la stazione preferita premendo i pulsanti di Sintonia avanti o indietro (23/13).
3. Girare la manopola Volume (19) secondo il livello di volume desiderato.

Sintonia automatica (solo da telecomando)

1. Impostare l'unità in modalità FM.
2. Premendo una volta il tasto di Scansione sul telecomando, l'unità inizierà la scansione delle stazioni radio disponibili, fermandosi quando ne riceve una. Tenendo premuto per un secondo il tasto di Scansione sul telecomando, l'unità continuerà la scansione (e la sintonia dei canali radio) in direzione opposta. Se si riceve il segnale di trasmissione Radio Data System (RDS), l'unità imposterà automaticamente l'ora effettiva.
3. Girare la manopola Volume (19) secondo il livello di volume desiderato.

Radio Data System (RDS)

Questa funzione permette la visualizzazione delle informazioni incluse nella trasmissione della stazione radio, informazioni che appaiono sullo schermo LCD un segmento alla volta, premendo ripetutamente il tasto Info (sul telecomando).

testo radio → tipo di programma → forza del segnale → data/ora → frequenza → mono/stereo

Radio Digital Audio broadcasting (DAB)

1. Impostare l'unità in modalità "DAB" mediante il tasto Funzione (10).
2. Premendo una volta il tasto di Scansione sul telecomando, l'unità effettuerà una volta la scansione completa delle stazioni radio nell'intervallo 11b-12d, impiegando circa 2 secondi. Premere, dunque, il tasto Sintonizza Su/Giù (23/13) per selezionare il canale DAB preferito.
3. Premere il tasto Info ininterrottamente per controllare le informazioni sottostanti rilasciate dal canale DAB.
Nome del gruppo → frequenza → tasso di trasferimento → forza del segnale → data/ora → tipo di programma → testo a scorrimento
4. Premere la manopola del Volume (19) fino a raggiungere il livello di volume desiderato.

Stazioni preimpostate

È possibile memorizzare fino a 40 stazioni radio (20-FM/20-DAB).

1. Impostare in modalità FM/DAB
2. Accendere alla stazione radio desiderata con il metodo di sintonizzazione "manuale" o "automatica".
3. Tenendo premuto per circa 4 secondi il tasto Mem/Regolazione orologio (12) per attivare la memoria, la stazione preimpostata lampeggerà sullo schermo LCD.
4. Premere il pulsante Cartella superiore/Preimpostazioni avanti (22) per selezionare la posizione in cui memorizzare la stazione desiderata.
5. Premere il tasto Memoria/Regolazione Orologio (12) per confermare la memoria preimpostata.
6. Ripetere i passaggi da 2 a 5 per memorizzare altre stazioni.

Richiamare le stazioni preimpostate

1. Premere il tasto Memoria/Regolazione Orologio (12) una volta per abilitare il richiamo.
2. Premere il pulsante Cartella superiore/ Preimpostazioni avanti (22) per selezionare la posizione di memoria della stazione da richiamare.
3. Premere il tasto Memoria/Regolazione Orologio (12) per confermare la stazione memorizzata da richiamare.
- Lo stato di programmazione è disponibile per 3 secondi, dopo di che l'unità ritorna automaticamente allo stato normale del sintonizzatore.
- È possibile sovrascrivere una stazione attuale memorizzando un'altra frequenza al suo posto.

Ricezione stereo in FM

- Premendo il tasto "Enter" (3) ripetutamente, i programmi FM saranno ricevuti in modalità Mono e Stereo rispettivamente. Quando il segnale stereo è debole, è preferibile ricevere il programma in modalità mono.

Suggerimenti per una ricezione ottimale:-

- FM: il ricevitore è dotato di un'antenna DAB/FM a filo: assicurarsi che l'antenna (3) sia completamente srotolata.

Connessione Bluetooth® e riproduzione

1. Premere il tasto "Function" per selezionare la modalità (10) Bluetooth®.
2. Sul display LCD (2) lampeggerà il simbolo "Bluetooth ®", ad indicare che il BT è pronto e in modalità di ricerca.
3. Attivare la funzione Bluetooth® del proprio dispositivo (ad esempio il cellulare) e selezionare "MCD5550SW" sul dispositivo BT per la connessione.
4. Al termine della connessione, la scritta "Bluetooth®" appare fissa sul display LCD (2).
5. Avviare il funzionamento del dispositivo con Bluetooth e ascoltare la musica attraverso l'unità principale.
6. Per disconnettere il collegamento Bluetooth®, tenere premuto il tasto "Play/Pause ►||" (16)

Osservazioni

Premendo i tasti "Play/Pause ►||" (16), "Skip Up" ►| o "Skip Down" |◄◄ (23/13) sull'unità principale o sul telecomando, è possibile controllare la riproduzione musicale.

Connessione aux-in

- Per riprodurre la musica di un dispositivo esterno, come ad esempio un lettore MP3, o per sfruttarne le funzioni di codifica, utilizzare un cavo da 3,5 mm (non fornito in dotazione) per collegare il dispositivo all'ingresso Aux (34).
- Premere il tasto Function (10) e scegliere Phono/Aux.
- Utilizzare la manopola Volume (19) per regolare il volume al livello desiderato.

Iniziare a riprodurre il dispositivo esterno.

Riproduzione di CD

● Guida introduttiva

1. Premere il pulsante Funzione (10) per selezionare la modalità "CD".
2. Per aprire il vassoio per CD premere la corrispettiva apertura (25).
3. Posizionare un CD con il lato stampato posizionato verso l'alto e chiudere il vassoio.
4. Dopo una breve ricerca, lo schermo LCD (2) mostrerà il numero totale dei brani e il tempo totale di riproduzione. A questo punto l'unità si avvierà automaticamente.
5. Girare la manopola del Volume (19) per impostare il livello di volume desiderato.

● Modalità Riproduzione/Interruzione ►||

1. Per interrompere la riproduzione, premere una volta il tasto "Play/Pause ►||" (16). Premere di nuovo per riprendere la normale riproduzione.

● Modalità Interruzione ■

1. Se si preme il pulsante "Stop ■" (3) durante la modalità di riproduzione o interruzione, il sistema entrerà in modalità Arresto.

● Modalità Salto (Salto avanti ►►/Salto indietro ◀◀)

1. In modalità riproduzione/interruzione, premere il tasto "salta avanti ►►" (23). In questo modo, l'unità si sposterà al brano successivo, indicando il numero di traccia, quindi rientrerà in modalità riproduzione/interruzione.
2. In modalità riproduzione/interruzione, premere il tasto "Salta indietro ◀◀" (13). In questo modo, l'unità si sposterà al brano precedente, indicando il numero di traccia, quindi rientrerà in modalità riproduzione/interruzione.

● Per dischi MP3

1. Dopo che la ricerca viene realizzata, il numero complessivo di tracce e le informazioni sull'album vengono visualizzati sul display LCD (2). L'unità comincerà a riprodurre le tracce/l'album direttamente.
2. Ruotare la manopola "Cartella superiore/inferiore/Preimpostazione avanti ▲/indietro ▼" sul telecomando, per selezionare il numero di cartella.
3. Premere i tasti "Salta avanti ►►" o Salta indietro ◀◀" (23/13) per selezionare il numero di traccia.

Funzione ID3/Schermo (solo da telecomando)

Premendo il tasto "Info" ripetutamente, lo schermo LCD (2) mostrerà, durante la riproduzione di file MP3, l'indicazione "file", quindi, in una sequenza di pochi secondi, i nomi di file/album/canzone/artista del brano in riproduzione. In seguito, verrà visualizzata l'ora corrente.

Note:-

- Se non è stato assegnato alcun nome alla traccia in riproduzione o non è stata selezionata una lingua per le informazioni, lo schermo LCD (2) si svuota, premendo il tasto Info.
- Non potrà essere riconosciuto alcun titolo o nome dell'album se il formato di scrittura del disco non è supportato dal sistema.
- Il sistema è in grado di supportare solo i numeri in inglese e arabo per la funzione ID3.

Requisiti sul formato delle tracce MP3:-

- Bit rate: 32 kbp~320kbp, tasso di campionatura: 32 kHz, 44,1 kHz e 48 kHz decodificabile
- L'esecuzione dei dischi MP3 varia a secondo della qualità del disco e del metodo di registrazione. Inoltre, anche i tempi di ricerca dei brani in un CD in formato MP3 sono di solito superiori a quelli di un normale CD audio, a causa del diverso formato.

● **Modalità Ripetizione/Casuale (solo da telecomando)**

Premendo il tasto “Play Mode” sul telecomando durante la riproduzione, è possibile riprodurre in modalità ripetizione o casuale, singoli brani o singole cartelle (solo in modalità MP3), nonché tutte le tracce, come descritto di seguito:

Per CD

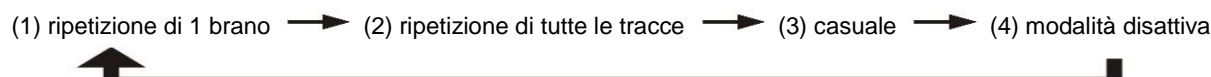

Modalità Riproduzione	Indicatore sullo schermo LCD
Ripeti traccia	Rep 1
Ripeti tutte	Rep A
Casuale	Rand
Modalità disattiva	-----

Per dischi MP3



Modalità Riproduzione	Indicatore sullo schermo LCD
Ripeti traccia	Rep 1
Ripetere cartella	Rep F
Ripeti tutte	Rep A
Casuale	Rand
Modalità disattiva	-----

● **Riproduzione ripetuta**

È possibile ascoltare la ripetizione della traccia desiderata, della cartella (solo per MP3) o dell'intero disco attraverso questa funzione.

● **Riproduzione casuale**

È possibile ascoltare tutte le tracce in ordine casuale attraverso questa funzione.

Programmazione CD

È possibile programmare fino a 20 brani per disco in qualsiasi ordine. Controllare di avere premuto il tasto “stop ■” (3) prima dell'uso.

1. Impostare la modalità CD e arrestare la riproduzione CD.
2. Premere il tasto “Memoria/Regolazione Orologio” (12); verrà visualizzato “MEM” sul display LCD (2).
3. Selezionare una traccia desiderata premendo i pulsanti Salta avanti ►► o Salta indietro ◄◄ (23/13).
4. Premere il tasto “Memoria/Regolazione Orologio” (12) per memorizzare il brano.
5. Ripetere i passaggi 3 e 4 per aggiungere altre tracce alla memoria se necessario.
6. Dopo aver programmato tutte le tracce desiderate, premere il pulsante “Play/Pause ►►” (16), per riprodurre i brani del disco nell'ordine stabilito.
7. Premere il tasto “Stop ■” (3) per interrompere la riproduzione; premendo di nuovo il pulsante Stop, tutti i programmi memorizzati saranno cancellati.

➤ Una volta aver premuto il tasto “Memoria/Regolazione Orologio”, la modalità di programmazione si fermerà automaticamente se non si preme alcun tasto entro 10 secondi circa.

Riproduzione dei brani MP3 tramite dispositivi di memoria USB o schede di memoria

Collegamenti

Il sistema è in grado di decodificare e riprodurre tutti i file MP3 memorizzati nei supporti di memoria collegati tramite porta di connessione USB o scheda di memoria SD/MMC.

1. Dapprima, impostare il sistema in modalità standby, o in qualunque altra modalità di funzionamento diversa da quella SD o USB.
2. Connettere l'unità USB con la faccia rivolta verso l'alto, assicurandosi di inserirla fino in fondo, oppure inserire la scheda di memoria, seguendo la direzione della freccia, situata nell'etichetta sulla parte inferiore dell'alloggiamento della scheda. Inserire il dispositivo in posizione dritta, evitando di piegarlo.
- **L'inserimento della penna USB capovolta o al contrario potrebbe danneggiare il sistema audio o il supporto di memorizzazione (memoria dell'unità USB o della scheda SD/MMC). Controllare la correttezza della direzione di inserimento prima del collegamento.**
3. Impostare il pulsante di Funzionamento (10) in modalità scheda SD/MMC o USB.
4. A connessione avvenuta, il sistema avvierà la lettura automatica del dispositivo di memoria, mentre lo schermo LCD (2) indicherà il numero totale di file MP3 individuati.
5. Ripetere la stessa procedura per la riproduzione e la programmazione dei dischi CD descritta sopra.

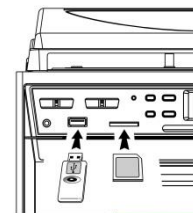

Nota

- Il sistema è in grado di rilevare e leggere file dal formato MP3 solo in modalità USB/SD ma non altri formati di file musicali.
- **Se si collega il sistema a un lettore MP3 tramite la presa USB, a causa di variazioni nel formato di codifica MP3, alcuni lettori MP3 potrebbero non essere in grado di riprodurre musica tramite la presa USB. Questo non costituisce un malfunzionamento del sistema!**
- **La porta USB non supporta il collegamento con cavi di estensione USB e non è progettata per la comunicazione diretta con il computer.**

Rimozione di unità USB/schede di memoria

Per rimuovere dispositivi USB/schede di memoria, dapprima spegnere l'alimentazione oppure selezionare la modalità CD, aux o sintonizzatore di funzionamento del sistema. In caso di porta USB, estrarla direttamente dalla presa USB del sistema; in caso di scheda di memoria SD/MMC, estrarla in posizione dritta, senza piegarla.

Codifica in file in formato MP3

Il sistema è in grado di codificare i normali file riprodotti tramite CD, Sintonizzatore, dispositivi Fono e unità a cassette in formato MP3 e registrarli in un dispositivo di memoria connesso tramite porta USB o in una scheda SD/MMC. La procedura di codifica descritta di seguito si applica per unità connesse tramite porta USB: la stessa procedura si applica nel caso di codifica verso schede SD/MMC. Il sistema crea una cartella di file musicali, il cui nome varia in base alla sorgente audio: "RIP" per codifica da CD-DA, "REC" per codifica da Sintonizzatore, sorgente Aux o Cassette, e "FROMCD" per copia da CD già in formato MP3; la codifica avverrà a un bit rate predefinito di 128 kbps.

A) Codifica CD

I) codifica di 1 traccia / 1 disco a 1x velocità

1. Avviare la riproduzione normale del brano su CD che si intende codificare e procedere alla registrazione.
2. Premere il tasto "● REC" (4) durante l'esecuzione della traccia desiderata; sul display lampeggeranno "REC" e "USB".
3. Premere di nuovo il tasto "● REC" (4) e sul display lampeggeranno "REC" e "ONE".
4. Premendo di nuovo il tasto "● REC" (4), il sistema presenterà l'icona "REC USB" lampeggiante. A questo punto la codifica è in corso.
5. Completata la registrazione, l'unità fermerà automaticamente l'esecuzione.
6. Premere il tasto "stop ■" (3) per interrompere in qualsiasi momento la modalità di registrazione.
7. Per codificare l'intero CD, mettere in pausa il disco, quindi premere il tasto (4) "● REC" tre volte, finché sullo schermo non appare l'indicazione lampeggiante "REC USB"; a questo punto il sistema avvia la riproduzione del CD, codificando l'intero disco.

Note:-

- La velocità di registrazione è 1:1, cioè segue l'effettiva durata della riproduzione della traccia su CD.
- Il formato di registrazione è preimpostato al bitrate dell'mp3: 128 kbps, velocità di campionamento: 44,1 khz
- Premendo il tasto "stop ■" (3), è possibile interrompere la registrazione in qualunque momento.

B) Copia di file MP3

Nel caso di utilizzo di un disco MP3 al posto di un CD, il sistema copierà i file nell'USB premendo il tasto "● REC" (4). La procedura di funzionamento è identica alla codifica del CD descritta sopra. Il sistema passerà alla modalità di copia solo se il file MP3 è in lettura.

C) Codifica DAB/FM

1. Per ricevere la stazione che si desidera codificare utilizzare la modalità di Sintonizzazione cui si è fatto già riferimento.
2. Premere il tasto "● REC" due volte (4) finché lampeggerà l'icona "REC USB" sul display. La codifica è, dunque, in atto.
3. Al termine della registrazione, premere il tasto "stop ■" (3), fino alla scomparsa del simbolo "REC USB".

D) Cassette/Fono/AUX-in/codifica Bluetooth®

- 1) Inserire l'unità USB o la scheda di memoria SD da usare per la registrazione (assicurandosi che tali unità dispongano di memoria libera sufficiente).
- 2) Impostare l'unità alla modalità di codifica richiesta, tramite il tasto (10), selezionando una delle modalità "tape", "phono/aux-in" o "Bluetooth®" ecc., quindi premere due volte il tasto "● REC" (4).
- 3) Sul display LCD (2) lampeggerà l'icona "REC USB" o "REC SD".
- 4) Avviare la riproduzione della cassetta o del dispositivo AUX o Bluetooth® esterno, che si intende codificare in formato MP3. A questo punto il sistema avvia la modalità di codifica.
- 5) Al termine della registrazione, premere il tasto "stop ■" (3) fino alla scomparsa delle scritte "REC USB" o "REC SD".

Nota:

- Dopo l'impostazione della modalità di codifica (passo 2):
 - (i) Se sia la scheda USB che quella SD sono connesse all'unità in fase di codifica, il display LCD (2) mostrerà l'indicazione "Check USB SD" (con "USB" lampeggiante), dopo aver premuto una volta il tasto "● REC" (4).
 - (ii) Premere i tasti Skip Up ►► o Skip Down ◄◄ (23/13) per scegliere la fonte di registrazione desiderata (USB o SD).
 - (iii) Premere di nuovo il tasto "● REC" (4) per confermare la sorgente di registrazione.
 - (iv) Continuare dal passo 4 della procedura sopra indicata
 - (v) Velocità di trasmissione della codifica (dal microtelefono a distanza)

Potete selezionare la velocità di trasmissione durante la codifica, con il più alto tasso Bit genererete la migliore qualità del suono ed occuperete più spazio nella memoria. La Gamma selettiva proviene da 32 – 256 kilobits rispettivamente

 1. Regolare la funzione "tape", "phono/aux-in" o "Bluetooth®" (10) & rimettere il modo di arresto.
 2. Premere la funzione "info" e apparirà sullo schermo lcd(2) la velocità di trasmissione (128 kilobits)
 3. Premere i tasti (13.24) per selezionare la velocità di trasmissione desiderata per la Codifica.
 4. Premere ancora "info" per confermare la regolazione e lo schermo lcdi (2) Riassumerà il mod "di phono" g

E) Separazione dei brani (solo da telecomando)

Durante la codifica, è possibile dividere le tracce in fase di registrazione dai dispositivi sorgente, quali cassette, radio DAB ecc., al dispositivo USB. Allorquando si preme una volta il tasto "TS" (separatore della traccia sul telecomando) durante la codifica di tracce provenienti da cassetta o dispositivi Aux, il sistema genererà una nuova traccia continuando la registrazione. Il testo "SAVE", visualizzato in quel momento sullo schermo LCD, lampeggia una volta, ad indicare che la creazione da parte dell'unità di una nuova traccia è riuscita.

F) Copia di file MP3

Utilizzando, invece, un disco MP3 al posto di un CD, il sistema copierà i file nell'USB premendo il tasto "● REC" (3). La procedura di funzionamento è identica alla codifica del CD descritta sopra. Il sistema passerà alla modalità di copia solo se il file MP3 è in lettura.

Cancelare file in un dispositivo di massa USB oppure scheda SD (mediante il telecomando)

Il sistema è in grado di eliminare i file salvati all'interno di una pendrive secondo quanto di seguito descritto:-

- 1 · Inserire l'archivio di massa esterno e impostare la modalità "USB".
- 2 · Premere il tasto "Cancellare"; sarà visibile sul display LCD (2) (canc---001)
- 3 · Premere il tasto Salta in Avanti ►► o Salta all'Indietro ◄◄ per selezionare il file che si desidera eliminare.
- 4 · Premere il tasto "Cancellare" per inserire la modalità "Si/No"; premere in seguito Salta in Avanti ►► o Salta all'indietro ◄◄ per selezionare "Si" o "No".
- 5 · Premere nuovamente il tasto "Cancellare" per confermare l'impostazione.

Nota:

- Premere il tasto "stop" una volta nel telecomando per abbandonare la modalità "Cancellare".

Funzionamento

N.B.:

- Rimuovere il protettore dello stilo.
- Assicurarsi che il braccio acustico sia staccato dal relativo fermo di riposo, prima di utilizzarlo e fissarlo di nuovo dopo l'uso.

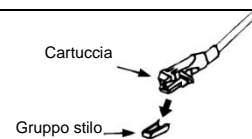

1. Selezionare la funzione "Fono" (10).
2. Posizionare il selettore di velocità (27) sul giusto valore, in base alla sorgente da riprodurre.
3. Posizionare il disco sul piatto (usare l'adattatore mandrino (26) se necessario).
4. Sollevare il braccio acustico dalla posizione di riposo e sposterlo lentamente in direzione del piatto di riproduzione. Il piatto inizierà a ruotare.
5. Sistemare il braccio acustico sulla posizione del disco desiderata.
6. Regolare il volume al livello preferito, tramite il comando (19).
7. Alla fine del disco, il piatto smetterà automaticamente di ruotare. Sollevare il braccio acustico dal disco e rimetterlo in posizione di riposo.
8. Per arrestare manualmente la riproduzione, sollevare il braccio acustico dal disco e rimetterlo in posizione di riposo.

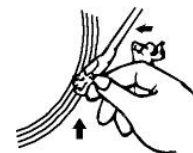

Nota: Poiché per alcuni tipi di dischi l'area di arresto automatico si trova al di fuori delle impostazioni dell'unità, il disco potrebbe interrompersi prima del termine dell'ultima traccia. In tal caso, regolare l'interruttore di arresto automatico in posizione "off"; in tal modo il giradischi arriva al termine della riproduzione, ma non si arresta automaticamente. Per fermare la rotazione del piatto, spegnere l'interruttore del sistema o riposizionare su "on" l'interruttore di arresto automatico (28). Infine riposizionare il braccio acustico in posizione di riposo.

Ascolto nastri

Funzionamento generale

Tasto Arresta/Espelli	Premere questo tasto per arrestare tutte le operazioni dell'unità a cassette. Premerlo di nuovo per aprire lo sportello dell'unità a cassette.
Tasto di avanzamento e riavvolgimento rapido	Premere questo tasto per avviare il riavvolgimento rapido del nastro in avanti o indietro. Premere il tasto Arresto/Riavvolgimento rapido, quindi quello di Estrazione, quando le bobine della cassetta smettono di girare.
Tasto Riproduci	Premere per avviare la riproduzione del nastro.
Tasto Registra (DECK1)	Premere questo tasto insieme a "PLAY" per avviare la registrazione.
Tasto Interrompi	Premere questo tasto per interrompere temporaneamente il funzionamento del nastro. Premerlo di nuovo per riprendere la riproduzione.

Riproduzione

- Selezionare la funzione "nastro" (10).
- Inserire il nastro a cassetta.
- Premere il tasto Riproduci per attivare la riproduzione
- Regolare il volume tramite il controllo (14/24) al livello desiderato.
- Usare il tasto Interrompi quando si desidera interrompere la riproduzione temporaneamente.
- Al termine premere il tasto Arresta/Estrazione.

Nota:

È possibile avviare la riproduzione di entrambi i lettori a cassette l'uno dopo l'altro. Premendo il tasto "pausa" e poi quello "riproduci" sul lettore 1, seguito dalla pressione del tasto "riproduci" sul lettore 2, l'unità 1 inizierà automaticamente la riproduzione del proprio nastro, al termine della riproduzione di quello dell'unità 2.

Altre funzionalità

A. Funzione di autospegnimento (solo da telecomando)

1. Premendo il tasto "Autospegnimento" sul telecomando, lo schermo LCD mostrerà l'indicazione "SLP-120" sullo schermo LCD (6).
2. Continuando a premere il tasto, è possibile regolare la durata del timer di autospegnimento a 120 > 90 > 60 > 45 > ... 15 minuti rispettivamente: l'icona "z" apparirà sullo schermo LCD ad indicare l'attivazione dell'autospegnimento.

- Il sistema si fermerà e passerà in modalità standby automaticamente dopo aver inserito l'ora selezionata.
- Per annullare l'autospegnimento, premere ripetutamente il tasto di autospegnimento, finché non appare l'indicazione "SLP-off" e l'indicatore "z" non scompare dallo schermo LCD.

B. Impostazione orario timer (solo da telecomando)

Questa funzione permette di programmare l'accensione automatica del sistema, che è in grado di svegliare l'utente in modalità CD, Radio DAB/FM o unità USB/SD, rispettivamente.

Dapprima impostare l'unità in modalità stand-by, quindi tenere premuto il tasto "Timer" sul telecomando per entrare nella modalità di impostazione timer: lo schermo LCD mostra l'indicazione "SET TIMER"; passare all'opzione "SELECT SOURCE", in modo che l'icona del timer "⌚" inizi a lampeggiare sullo schermo.

- Sorgente di sveglia Premere ripetutamente il pulsante "Funzione" per selezionare la sorgente di sveglia tra "CD" -- "FM" -- "DAB"-- "USB" --"SD". Premere il tasto "Timer" per confermare la fonte selezionata.
- Volume sveglia Premere i tasti Salta avanti ►►/indietro ◀◀ per regolare il volume di sveglia, quindi premere il pulsante "Timer" per confermare il livello selezionato per la sveglia.
- Orario sveglia Premere i tasti Salta avanti ►►/indietro ◀◀ per regolare l'ora di sveglia, quindi premere il pulsante "Timer" per confermare l'ora inserita per la sveglia. Premere i tasti Salta avanti ►►/indietro ◀◀ per regolare i minuti di sveglia, quindi premere il pulsante "Timer" per memorizzare l'orario inserito per la sveglia.

Nota

- Se non è rilevata alcuna fonte di musica (come USB/CD) quando si arriva all'ora preimpostata, il sistema passa in modalità FM automaticamente.
- Per la radio sveglia in FM o DAB, il sistema preimposta l'ultima frequenza radio ascoltata prima dello spegnimento.
- Spegnere il sistema manualmente durante la modalità di sveglia poiché non è previsto lo spegnimento automatico dopo tale modalità.

● Attivare/Disattivare la funzione Timer

- Per attivare il timer, premere una volta il tasto "Timer" sul telecomando fino a quando l'indicatore del timer "⌚" viene visualizzato sul display LCD (2).
- Per annullare la funzione di sveglia, premere ancora una volta il pulsante "Timer" finché l'indicatore del timer "⌚" scompare dallo schermo.

C. Preimpostare la funzione EQ

Questa unità fornisce 4 modalità audio differenti per una migliore esperienza di ascolto. È possibile selezionare l'effetto desiderato premendo il pulsante "Preimposta EQ" (22) più volte, secondo questa sequenza:-



Ripristino delle impostazioni di fabbrica

- Selezionare la modalità DAB
- Premere e tenere premuto il tasto "EQ" sull'unità principale o sul telecomando per 5 secondi e l'unità si ripristinerà automaticamente all'impostazione originale.

Specifiche

UKW/FM:	87,5-108 MHz
DAB: Banda III:	174,92-239,2 MHz
Bluetooth®:	2402 – 2480 MHz (+/- 75KHz) / max. potenza di trasmissione 4 dBm
Alimentazione:	AC230V~50Hz
Consumo:	20 W

Nota

In base ai requisiti ErP fase 2 e per ragioni di protezione ambientale, l'unità passa automaticamente in modalità di stand-by, in caso di mancata riproduzione di brani per 15 minuti.

MILJØBESKYTTELSE



Ikke kast dette produktet sammen med vanlig husholdningsavfall ved slutten av dets livssyklus. Returner det til et innsamlingspunkt for resirkulering av elektrisk og elektronisk utstyr. Dette indikeres på produksymbolet, i bruksanvisningen eller på emballasjen.



Materialene kan gjenvinnnes i henhold til deres merking. Ved gjenbruk, resirkulering eller andre former for utnyttelse av gamle enheter, gjør du et viktig bidrag til miljøvern.

Ta kontakt med lokale myndigheter for informasjon om innsamlingspunkter.



FORSIKTIG! DET OPPSTÅR USYNLIG LASERSTRÅLING NÅR DEKSLER ÅPNES ELLER SIKKERHETSFORRIGLINGEN TRYKES. UNNGÅ EKSPONERING FOR LASERSTRÅLEN.



ADVARSEL

**Fare for elektrisk støt
Ikke åpne!**



Forsiktig: For å redusere risikoen for elektrisk støt, må du ikke ta av dekslet (eller baksiden). Det er ingen deler inni som kan repareres. Overlat service til kvalifisert personell.



Dette symbolet indikerer tilstedeværelse av farlig spenning i huset, tilstrekkelig til å forårsake elektrisk støt.



Dette symbolet indikerer viktige drifts- og vedlikeholdsinstruksjoner for enheten.

Sikkerhets-, miljø- og oppsettsinstruksjoner

- Bruk enheten kun i tørre innendørsmiljøer.
- Beskytt enheten mot fuktighet.
- Ikke åpne enheten. **FARE FOR ELEKTRISK STØT!** Overlat åpning og service til kvalifisert personell.
- Kun koble denne enheten til en riktig installert og jordet stikkontakt. Kontroller at nettspenningen stemmer med spesifikasjonene på typeskiltet.
- Kontroller at nettkabelen holder seg tørr under drift. Ikke klemme eller skade strømkabelen på noen måte.
- Advarsel om frakobling av enheten: Hovedpluggen brukes som tilkobling og må derfor alltid være driftsklar.
- Støpselet brukes til frakobling og må derfor være lett tilgjengelig.
- En skadet strømkabel eller støpselel må straks byttes av et autorisert servicesenter.
- I tilfelle av lyn må du umiddelbart koble apparatet fra strømmettet.
- Barn bør være under oppsyn av foreldre når de bruker enheten.
- Kun rengjøre enheten med en tørr klut.
IKKE bruk RENSGJØRINGSMIDLER eller SLIPENDE KLUTER!
- Ikke utsett enheten for direkte sollys eller andre varmekilder.
- Installer enheten på et sted med god ventilasjon for å hindre varmeopphoping.
- Ikke dekk til ventilasjonsåpningene!
- Ventilasjonen må ikke hindres ved å dekke til ventilasjonsåpninger med gjenstander som aviser, duker, gardiner osv.
- Enheten må ikke utsettes for drypp eller sprut, og ingen gjenstander fylt med væske, som vaser, må plasseres på den.
- Enheten bør ikke utsettes for direkte sollys, svært høye eller lave temperaturer, fuktighet, vibrasjoner eller støvete omgivelser.
- Aldri forsøk å sette inn ledninger, stifter eller andre slike gjenstander i hullene eller åpningene på enheten.
- Installer enheten på et sikkert og vibrasjonsfritt sted.
- Ingen åpen flamme, som tente stearinlys, bør settes på apparatet.
- Installer enheten så langt unna som mulig fra datamaskiner og enheter som utstråler mikrobølger, ellers kan radiomottak bli forstyrret.
- Ikke åpne eller reparere huset. Det er utrygt å gjøre det og garantien vil bli ugyldig. Reparasjoner må bare utføres av autorisert servicepersonell/kundesenter.
- Enheten er utstyrt med en Klasse 1 laser. Unngå eksponering for laserstrålen da det kan forårsake øyeskader.
- Bare bruk kvikksølv- og kadmiumfrie batterier.
- Batteriene må ikke utsettes for sterk varme, som sol, ild eller lignende.
- Brukte batterier er farlig avfall og må IKKE kastes sammen med husholdningsavfallet! Returner batterier til forhandleren eller innsamlingspunkter i ditt lokalsamfunn.
- Hold batteriene unna barn. Barn kan svelge batterier. Kontakt lege umiddelbart hvis et batteri svelges.
- Sjekk batteriene regelmessig for å unngå batterilekkasje.



Brukte batterier er farlig avfall og må IKKE kastes sammen med husholdningsavfallet! Som forbruker er du **juridisk forpliktet** til å returnere **alle batterier** for miljøvennlig resirkulering – uansett hvorvidt batteriene inneholder skadelige stoffer*).

Returner batterier gratis til offentlige innsamlingspunkter i ditt lokalsamfunn eller til butikker som selger batterier av de respektive slag.

Bare returner helt utladede batterier.

***) Merket Cd = kadmium, Hg = kvikksølv, Pb = bly**

SETTE I BATTERIER

Batterirommet befinner seg bak på fjernkontrollen.

1. Ta ut lokket til batterirommet ved å trykke inn flisen og løfte det av.
2. Sett inn to (2) batterier av type AAA (medfølger ikke) i batterirommet, følg polaritetsmerkingen inne i batterirommet.
3. Sett på dekselet til batterirommet igjen.

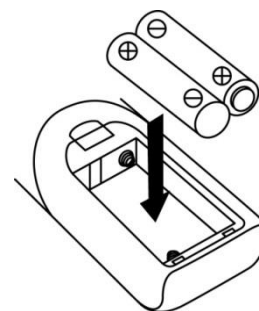









Fjernkontroll

Kontrollfunksjoner

Sett i batterier (batteri følger ikke med)

Fjernkontrollen krever 2 stk AAA-batterier.

Knappbeskrivelse

 På/standby	Trykk for å skru på anlegget/sette det i standbymodus
Play/Pause/Band 	I CD/USB-modus: trykk for å starte avspilling/pause Trykk for å velge mellom DAB/FM i DAB-modus
Frem  / Tilbake  / Tune+/-	Trykk for å velge forrige/neste spor i CD/USB-modus Trykk for å justere radiofrekvens opp/ned i stillemodus
Stopp  /Enter	I CD/USB-modus: trykk for å stoppe avspilling I stillemodus: velg stereo-/mono
Folder/ Mem. Pre opp/ned	I stillemodus: trykk for å velge lagret forhåndsinnstilling opp/ned I USB-modus: trykk for å velge mappe opp/ned
Play mode	I CD-modus: trykk for å aktivere tilfeldig/repetsisjon-funksjon
 Åpne/Lukke	Trykk for å åpne/lukke CD-skuffen
Volum +/-	Trykk for å justere volum opp/ned
Sleep/timer	I påslått modus: trykk for å aktivere hvilemodus I standbymodus: trykk og hold for å åpne modus for tidsinnstilling og trykk én gang for å aktivere/deaktivere tidsinnstillingsfunksjonen
Delete/info	I USB-modus: trykk for å slette filen i USB/SD-minnet I avspilling av MP3-modus: trykk for å aktivere ID3-funksjon I DAB/FM-modus: trykk for å se kringkastingsinformasjon
 Rec	Trykk for å starte koding/kopiering av Mp3-fil
Function	Trykk for å velge mellom funksjoner
Mem/Cik-adj	I standbymodus: trykk og hold inne for å justere klokken I CD/USD/SD/Tuner-modus: trykk for å forhåndsinnstille minne
Scan	I FM/DAB-modus, trykk for å søke etter stasjon
EQ	Trykk for å velge mellom lydinnstillinger
 TS	Ved innspilling til USB trykkes denne for å dele opp spor
Mute	Trykk for å slå lyden av midlertidig

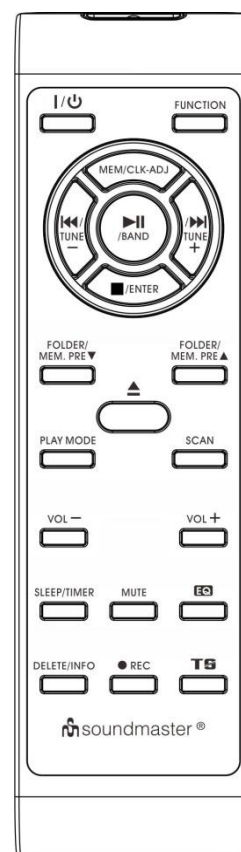

KONTROLLER PÅ ANLEGGET

- 1) Platespillerdeksel
- 2) LCD-Display
- 3) Stopp/Enter-knapp ■
- 4) Ta opp-knapp
- 5) Standby-indikatorlys
- 6) På/standby-knapp
- 7) Hodetelefonutgang
- 8) USB-kontakt
- 9) Kassettluke (1)
- 10) Funksjon-knapp
- 11) SD-kortspor
- 12) Mem/klokkejustering-knapp
- 13) Gå ned/Tuning ned-knapp ◀◀
- 14) Kontrolltast kassett 1
- 15) CD-skuff
- 16) Spill av/Pause/Bånd-knapp ▶▶
- 17) Forhåndsinnstill EQ-knapp
- 18) Fjernkontrollsensoren
- 19) Volumkontroll
- 20) Tonekontrollknapp
- 21) Kassettluke (2)
- 22) Mappe/Forhåndsinnstilling-knapp
- 23) Gå opp/Tuning opp-knapp ▶▶
- 24) Kontrolltast kassett 2
- 25) CD-skuffens åpne/lukke-knapp
- 26) Single-adapter
- 27) Platespillers hastighetsvelger
- 28) Autobryter
- 29) Pick-up-holder
- 30) Antennekontakt
- 31) Linjeutgang
- 32) Høyttalerkontakt
- 33) Strømkabel
- 34) 3,5 mm AUX-inngang

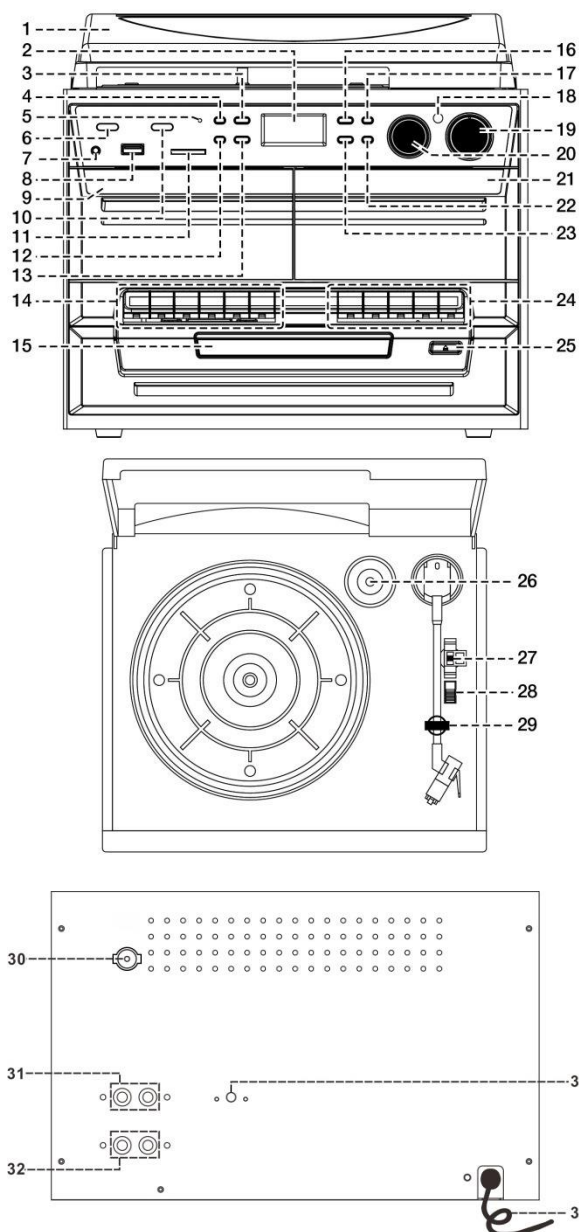

Forsiktig:

Bruk av anlegget på andre måter enn det som beskrives i denne bruksanvisningen anses som ukorrekt og kan resultere i skader på anlegg eller person, samt tap av garantirett.

Denne enheten må ikke repareres av andre enn kvalifisert servicepersonale.

Viktig:

Ettersom bevegelse av CD-mekanismen og det sensitive kretssystemet kan forårsake interferens for radiomottakere i nærheten, må denne enheten slås av mens du bruker andre radioenheter.

Forholdsregler for bruk

Installasjon

- Pakk ut alle deler og ta av beskyttelsesmateriale.
- Du må ikke koble enheten til nettet før du sjekker hovedspenningen og før alle andre koblinger har blitt utført.
- Dekk ikke til noen luftehull, og forsikre deg om at det er et mellomrom på flere cm rundt enheten for ventilasjon.

Tilkobling

1. Plugg strømledningen (33) i stikkkontakten. Enheten starter i standbymodus og LCD-skjermen (2) lyser svakt.
2. Slå på enheten (6). Dersom LCD-skjermen (2) er på med baklys betyr det at strømforsyningen fungerer. Nå er anlegget klart til bruk.

Stille klokken

1. Sett enheten i standbymodus.
 2. Trykk på og hold inne «MEM/CLK-ADJ»-knappen (12) til «24HR» blinker på skjermen. Trykk på ►► eller ◀◀ (23/13) for å velge mellom 12 og 24 timers klokkeformat. Trykk så «MEM/CLK-ADJ»-knappen (12).
 3. Det første sifferet til «0:00» blinker på LCD-skjermen (2). Trykk ►► eller ◀◀ (23/13) for å stille riktig time. Trykk «MEM/CLK-ADJ»-knappen (12) for å lagre riktig time.
 4. Det tredje og fjerde sifferet i «00» blinker: trykk på ►► eller ◀◀ (23/13) for å stille minutter. Trykk så «MEM/CLK-ADJ»-knappen (12) for å lagre.
- **Klokkeinnstillingsmodus avsluttes automatisk dersom du ikke trykker noen knapp i løpet av 5 sekunder etter at du trykker «MEM/CLK-ADJ»-knappen.**

Høre på FM-radio

Manuell innstilling

1. Plugg den medfølgende DAB/FM-antennen i antennekontakten (30) og slå på enheten med på-/standby-knappen (6), trykk deretter på FUNCTION-knappen (10) for å velge DAB-modus, og trykk på Band-knappen (16) for å velge FM-modus.
2. Still inn til ønsket stasjon ved å bruke «►►»- eller «◀◀»-knappen (23/13).
3. Vri volumkontrollen (19) til ønskelig lydnivå.

Automatisk innstilling (kun med fjernkontrollen)

1. Still inn enheten til FM-modus.
2. Trykk på SCAN-knappen på fjernkontrollen én gang. Enheten starter øyeblikkelig å skanne til den finner en radiostasjon. Trykk på og hold inne SCAN-knappen på fjernkontrollen i ett sekund, så skanner enheten med tuning nedover. Dersom et kringkastingssystem med RDS (radio data system) mottas, vil enheten stille inn gjeldende tid automatisk.
3. Vri volumkontrollen (19) til ønskelig lydnivå.

Radio data system (RDS)

Dette er funksjonene som viser informasjonen som følger med radiosendingen. Dette vises på LCD-skjermen steg for steg, som vist nedenfor, hvis man trykker gjentatte ganger på Info-knappen (på fjernkontrollen).

Radiotekst → programtype → signalstyrke → dato/tid → frekvens → mono/stereo

DAB-radio

1. Sett enheten i DAB-modus med FUNCTION-knappen (10).
2. Trykk på SCAN-knappen på fjernkontrollen én gang, så starter enheten en komplett skanning fra området 11b-12d. Trykk deretter på «►►»- eller «◀◀»-knappen (23/13) for å velge ønsket DAB-kanal.
3. Trykk på INFO-knappen gjentatte ganger for å se forskjellig informasjon gitt av DAB-systemet.
Gruppenavn → frekvens → overføringshastighet → signalstyrke → dato/tid → programtype → rulletekst
4. Vri volumkontrollen (19) til ønskelig lydnivå.

Forhåndsinnstilte stasjoner

Du kan lagre opptil 40 radiostasjoner i minnet (20 FM/20 DAB).

1. Sett anlegget i FM/DAB-modus
2. Bytt til ønsket radiostasjon ved manuell eller automatisk innstilling.
3. Trykk på «MEM/CLK-ADJ»-knappen (12) og hold den inne ca. fire sekunder for å aktivere minnefunksjonen. Den forhåndsinnstilte stasjonen blinker på LCD-skjermen.
4. Trykk «FOLDER/MEM.PRE»-knappen (22) for å velge ønsket stasjon for lagring.
5. Trykk på «MEM/CLK-ADJ»-knappen (12) for å bekrefte valget.
6. Gjenta trinn 2 til 5 for å lagre andre stasjoner.

Hente fram forhåndsinnstilte stasjoner

1. Trykk på «MEM/CLK-ADJ»-knappen (12) én gang.
2. Trykk på «FOLDER/MEM.PRE»-knappen (22) for å velge ønsket stasjon.
3. Trykk på «MEM/CLK-ADJ»-knappen (12) for å hente fram den lagrede stasjonen.

- Programtilstanden varer i tre sekunder. Etter tre sekunder byttes det automatisk tilbake til normal tunermodus.
- Du kan overskrive en forhåndsinnstilt stasjon ved å lagre en annen frekvens på samme sted.

FM-stereomottak

- Trykk på «ENTER»-knappen (3) gjentatte ganger. FM-programmene veksler mellom stereo- og mono-modus. Det er anbefalt bruke mono når stereosignaler er svake.

Tips for optimalt mottak:

- Anlegget har en kombinert DAB+/FM-antenne. Sørg for at antennen plasseres så fritt som mulig for å sikre best mulig mottak.

Bluetooth®-tilkobling og avspilling

1. Trykk «FUNCTION»-knappen (10) for å velge Bluetooth®-modus.
2. På LCD-skjermen (2) vil «Bluetooth ®» blinke, hvilket betyr at Bluetooth er i søkemodus og klar for tilkobling.
3. Slå på Bluetooth®-funksjonen på Bluetooth-enheten din (for eksempel en mobiltelefon) og velg «MCD5550SW» på listen over tilgjengelige enheter for å koble til.
4. Når tilkoblingen er fullført og vellykket, vil ordet «Bluetooth®» bli værende på LCD-skjermen (2) uten å blinke.
5. Start avspilling på Bluetooth-enheten og nyt musikken fra hovedenheten.
6. For å koble fra Bluetooth®-tilkoblingen, trykk og hold «Play/Pause ►||»-knappen (16)

Merknader

Du kan trykke på «Play/Pause ►||»- (16), «►|»- eller «|◀◀»-knappen (23/13) på hovedenheten eller fjernkontrollen for å styre musikkavspillingen.

AUX-tilkobling

- Koble anlegget til en annen enhet ved hjelp av en 3,5mm AUX-kabel (følger ikke med). Den ene enden kobles til AUX-inngangen på systemet (34), og den andre enden kobles til en ekstern enhet som f.eks. en telefon, nettbrett MP3-spiller for avspilling av musikk.
- Trykk på FUNCTION-knappen (10) for å velge Phono/Aux.
- Juster volumkontrollen (19) til ønsket volumnivå.
- Start avspillingen fra ekstern enhet.

Spille av CD-plate

● Komme i gang

1. Trykk på FUNCTION-knappen (10) for å velge CD-modus.
2. Trykk Open/Close på anlegget for å åpne CD-skuffen (25).
3. Legg i en CD slik at siden med trykk vender opp, og lukk deretter CD-skuffen.
4. LCD-skjermen (2) viser totalt antall spor og total spilletid, deretter starter enheten automatisk.
5. Skru volumkontrollen (19) til ønsket lydnivå.

● Spill av / pause ►||

1. For å pause trykker du på «Play/Pause»-knappen ►|| (16) én gang. Trykk én gang til for å begynne avspilling igjen.

● Stopp ■

1. Hvis «STOP»-knappen ■ (3) trykkes inn under avspillings- eller pausemodus, stopper avspillingen.

● Forrige/neste spor (Frem ►|/Tilbake |◀)

1. Under avspilling eller pause, trykk ►|-knappen (23) for å gå til neste spor.
2. Under avspilling eller pause, trykk |◀-knappen (13) for å gå til forrige spor.

● For MP3-disker

1. Etter at et søk er utført, vil totalt antall spor og album vises på LCD-skjermen (2). Enheten vil starte å spille direkte.
2. Trykk på knappen «FOLDER/MEM.PRE ▲ / ▼» på fjernkontrollen for å velge mappenummeret.
3. Trykk «►|» eller «|◀» (23/13) for å velge spornummer.

ID3/Display-funksjon (kun fjernkontroll)

Trykk på «INFO»-knappen gjentatte ganger. LCD-skjermen (2) viser meldingen «File». Når MP3-filen spilles av vises info om sangfil/album/sang/artist noen få sekunder i rekkefølge. Deretter blir den endret tilbake til klokkevisning.

Merknad:

- Hvis det ikke er tilordnet noe navn eller støttespråk for sporet, blir LCD-skjermen (2) blank når du trykker på Info-knappen.
- Ingen tittel-/albumnavn kan gjenkjennes dersom innlesningformatet på platen ikke støttes av systemet.
- Systemets ID3-funksjon har bare støtte for engelske og arabiske numre.

Formatkrav for MP3-filer:

- Bitrate: 32 kbps~320 kbps, samplingrate: 32 kHz, 44,1 kHz og 48 kHz encoding
- Ytelsen ved avspilling av MP3-plater varierer med kvaliteten på opptaket og opptaksmetoden. Videre er oppstartssøketiden for en MP3-CD lenger enn vanlig CD på grunn av forskjellig format.

● Repetisjon/Tilfeldig avspilling (kun fjernkontroll)

Trykk på «PLAY MODE»-knappen på fjernkontrollen under avspillingen for å velge gjentatt avspilling, tilfeldig avspilling, ett enkelt spor, alle sporene gjentatt eller mappen gjentatt (kun MP3) som følger

For CD



Avspillingsmodus	Indikator på LCD-skjermen
Gjenta spor	Rep1
Gjenta alle	Rep A
Tilfeldig	Rand
Deaktiver	-----

For MP3-disker

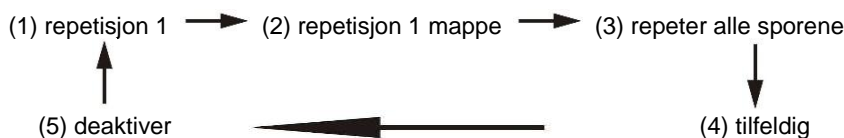

Avspillingsmodus	Indikator på LCD-skjermen
Gjenta spor	Rep1
Repetisjonsmappe	Rep F
Gjenta alle	Rep A
Tilfeldig	Rand
Deaktiver	-----

● Gjentatt avspilling

Du kan repetere ønsket spor, mappe (bare mulig for MP3) eller hele plater med denne funksjonen.

● Tilfeldig avspilling

Du kan lytte til alle sporene i tilfeldig rekkefølge med denne funksjonen.

CD-programmering

Du kan velge opptil 20 spor som kan programmeres til å spille i hvilken som helst rekkefølge. Trykk på «STOP ■»-knappen (3) før bruk.

1. Bruk CD-modus og stopp avspilling av CD-en.
 2. Trykk på «MEM/CLK-ADJ»-knappen (12) og «MEM» vil vises på LCD-skjermen (2).
 3. Velg ønsket spor ved å trykke på ►► eller ◀◀ (23/13).
 4. Trykk på «MEM/CLK-ADJ»-knappen (12) for å lagre sporet i minnet.
 5. Gjenta trinn 3 og 4 for å legge inn flere spor i minnet hvis ønskelig.
 6. Når alle de ønskede sporene er programmert, trykker du på «Play/Pause»-knappen ►|| (16) for å spille av platen i programmert rekkefølge.
 7. Trykk på «STOP»-knappen ■ (3) for å stoppe avspillingen. Trykk på stopp-knappen en gang til for å tømme minnet.
- Programmeringsmodus avsluttes automatisk dersom ingen knapp blir trykket i løpet av 10 sekunder etter at du har trykket «MEM/CLK-ADJ»-knappen.

Avspilling av MP3-sanger via USB-minnepinne eller minnekort

Kobler til

Systemet kan spille av alle MP3-filer som er lagret på USB-minnepinne eller et SD/MMC-minnekort.

1. Still systemet til standbymodus først, eller en annen funksjon, unntatt SD- eller USB-modus.
2. Sett inn USB-minnepinnen med riktig side opp og sørg for at den går helt inn i sporet. Evt. setter du inn minnekortet i pilens retning, som det vises på etiketten på undersiden av minnekortsporet. Sett den rett inn, uten å bøye.

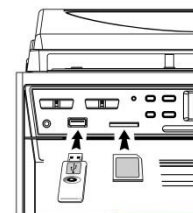

- **Hvis du setter inn USB-kontakten opp ned eller baklengs kan det skade anlegget eller lagringsmediet. Kontroller at retningen er korrekt før det tilkobles.**

3. Trykk FUNCTION-knappen (10) til anlegget er i USB- eller SD/MMC-kortmodus.
4. Systemet starter å lese lagringsmediet automatisk etter tilkobling. LCD-skjermen (2) viser antall MP3-filer som blir oppdaget.
5. Gjenta samme avspillingsprosedyre som ved avspilling av CD-plate, beskrevet ovenfor.

Merknad

- I USB/SD-modus kan systemet kun finne og lese filer i MP3-format, ingen andre musikkfil-formater støttes.
- **Hvis en MP3-spiller kobles til anlegget via USB-kontakten, er det mulig at enkelte MP3-spillere ikke kan brukes på grunn av variasjoner i MP3-kodingsformatet. Dette er ingen feil ved anlegget.**
- **USB-porten støtter ikke forbindelser med USB-forlengerkabel, og er ikke beregnet for direkte kommunikasjon med datamaskiner.**

Fjerne USB-enhet/minnekort

For å fjerne USB-enheten/minnekortet skrur du av strømmen eller setter anlegget i CD-, AUX- eller radiomodus først. For USB-minnepinne: koble den fra ved å trekke den rett ut fra USB-inngangen. For minnekort: trekk SD/MMC-kortet rett ut uten å bøye det.

Lagring til MP3-fil

Systemet kan lagre lyd fra CD/Radio/Phono eller kassett til MP3-format og ta opp til minnemediet via USB-porten eller SD/MMC-kortet. Forklaringen nedenfor gjelder lagring til USB-minnepinne, samme prosedyre brukes ved lagring til SD/MMC-kort. Systemet lager en musikkmappe med navnet «RIP» for CD-DA-koding, «REC» for tuner-, aux- og kassett-koding og «FROMCD» for CD-MP3-diskkopiering og lagrer med 128 kbps som standard bitrate.

A) CD-koding

I) Lagre 1 spor / 1 plate ved 1x hastighet

1. Spill av CD-sporet du vil lagre og ta opp som normalt.
2. Trykk på «● REC»-knappen (4) under avspilling av ønsket spor, skjermen vil da vise «REC» og «USB» vil blinke.
3. Trykk på «● REC»-knappen (4) igjen og skjermen vil vise «REC» og «ONE» vil blinke.
4. Trykk på «● REC»-knappen (4) igjen. Systemets «REC USB»-ikon blinker. Kodingen utføres nå.
5. Etter at opptaket er ferdig, vil enheten automatisk stoppe avspillingen.
6. Trykk på «STOP ■»-knappen (3) for å avbryte opptaksmodus, dette kan gjøres når ønskelig.
7. For å lagre en hel CD, forblir du i stopp-modus for CD-en og trykker så på «● REC»-knappen (4) tre ganger til «REC USB» blinker på skjermen. Deretter starter systemet å spille av CD-en og lagrer hele CD-en.

Merknad:

- Opptakshastigheten er 1:1, og i henhold til faktisk avspillingstid til CD-sporet
- Opptaksformatet er forhåndsinnstilt til MP3 med bitrate: 128 kbps, sampling rate: 44,1 kHz
- Trykk på «STOP ■»-knappen (3) når som helst for å avbryte opptaket.

B) Kopiere MP3-fil

Dersom du setter i en MP3-plate, vil systemet kopiere filene til USB-minnepinnen hvis du trykker på «● REC»-knappen (4). Operasjonsprosedyren er den samme som for CD-koding som forklart ovenfor, men systemet vil bare bytte til kopieringsmodus dersom MP3-en blir lest.

C) DAB/FM-koding

1. Bruk stillemodus (se avsnittet ovenfor om lytting til radioen) for å finne stasjonen du vil kode.
2. Trykk på «● REC»-knappen. "CHECK" vises på skjermen. Vent 2-3 sekunder til «REC USB»-ikonet vises på enheten. Trykk «● REC»-knappen en gang til for å starte opptak, "REC USB" blinker på skjermen.
3. Når opptaket er ferdig, trykker du på «STOP ■»-knappen (3) til symbolet «REC USB» forsvinner.

D) Kasset-/Phono-/AUX-/Bluetooth®-opptak

- 1) Sett inn USB-minnepinnen eller SD-kortet som skal brukes til innspilling (sørg for at det er nok ledig plass).
- 2) Angi ønsket kodingsmodus på enheten med funksjonsknappen (10), for eksempel «Tape», «Phono/AUX-in», «Bluetooth®», etc.
- 3) Trykk på «● REC»-knappen. "CHECK" vises på skjermen. Vent 2-3 sekunder til «REC USB»-ikonet vises på enheten. Trykk «● REC»-knappen en gang til for å starte opptak, "REC USB" eller "REC SD" blinker på skjermen.
- 4) Start avspilling av kassettspor eller fra ekstern AUX- eller Bluetooth®-enhet. Anlegget starter opptak.
- 5) Etter opptaket er fullført, trykk på «Stop ■»-knappen (3) til «REC USB» eller «REC SD» forsvinner.

Merknad:

Etter du har valgt opptaksmodus (steg 2):

- (i) Dersom både USB og SD-kort er koblet til enheten under koding, vil LCD-skjermen (2) vise «Check USB SD» (mens «USB» blinker) etter du trykker en gang på «● REC»-knappen (4).
- (ii) Trykk på ►► eller ◀◀-knappen (23/13) for å velge ønsket media (USB eller SD) for innspilling.
- (iii) Trykk «● REC»-knappen (4) igjen for å bekrefte innspillingsmedie.
- (iv) Fortsett med steg 4 over.
- (v) Bitrate for opptak.

Du kan velge ønsket bitrate under opptak, høyere bithastighet vil gi bedre lyd kvalitet og ta mer plass.

Velg mellom 32 – 256 kbps.

1. Sett anlegget i «Tape», «Phono/AUX-in», «Bluetooth®», -funksjon (10) og forbli i stoppmodus.
2. Trykk "INFO"-knapp og skjermen viser standard bitrate (128 kbps)
3. Trykk «►►» eller «◀◀» for å velge ønsket bitrate for opptak.
4. Trykk "INFO" igjen for å bekrefte innstillingen.

E) Deling av spor (kun med fjernkontroll)

Du kan dele musikken som tas opp fra kassett, DAB, etc. til USB i forskjellige spor under kodingen. Hver gang du trykker «TS»-knappen (adskilling av spor) på fjernkontrollen i løpet av opptaket, vil systemet generere et nytt spor og fortsette innspillingen. Teksten «SAVE» blinker én gang på LCD-skjermen. Dette betyr at enheten har opprettet et nytt spor.

F) Kopiere MP3-fil

Dersom du setter inn en MP3-plate i stedet for en CD-plate, vil systemet kopiere filene til USB-en dersom du trykker «● REC»-knappen (3). Operasjonsprosedyren er den samme som for CD-koding som forklart ovenfor, men systemet vil bare bytte til kopieringsmodus dersom MP3-en blir lest.

Filsletting ved USB/SD-kort (bare med fjernkontroll)

Systemet kan slette filer som er lagret i USB-enheten på følgende måte:

- 1 · Sett inn lagringsmedie og sett til «USB»-modus.
- 2 · Trykk «DELETE»-knappen og LCD-skjermen (2) vil vise (del ---001).
- 3 · Trykk ►► eller ◀◀ for å velge filen du vil slette.
- 4 · Trykk «DELETE»-knappen igjen og trykk så ►► eller ◀◀ for å velge «ja» eller «nei».
- 5 · Trykk «DELETE»-knappen igjen for å bekrefte innstillingen.

Merk:

- Trykk «STOP»-knappen én gang på fjernkontroll for å avslutte slettemodus.

Platespiller

Merk:

- Ta av beskyttelsen til stiften.
- Sørg for at tonearmen tas av tonearmstøtten før bruk og at den settes på plass igjen etterpå.

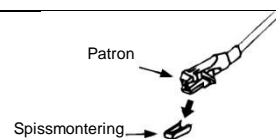

1. Trykk FUNCTION-knappen (10) til «Phono» vises.
2. Sett hastighetsvelgeren (27) til riktig posisjon avhengig av platen som skal spilles av.
3. Sett platen på skiven (bruk singleadapteren (26) hvis det trengs).
4. Løft tonearmen fra støtten og flytt den sakte mot platen. Når skiven starter å rotere, plasser stiften på ønsket posisjon på platen.
5. Juster volumet til ønsket nivå (19).
6. Når avspillingen er ferdig, slutter skiven automatisk å rotere. Løft stiftet av platen og plasser den i hvileposisjonen.
7. For å stoppe manuelt - løft tonearmen fra platen og flytt den tilbake til støtten.

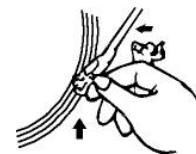

Merk: Det kan hende at platespilleren i visse tilfeller stopper før det siste sporet er ferdig avspilt. Hvis dette er tilfelle, stiller du autostopp-funksjonen til «av». Da kjører den til slutten av opptaket med stopper ikke automatisk (skru av enheten med av/på-knappen eller skru autostopp-bryteren (28) til «på» for at skiven skal stoppe å rotere. Plasser så lydarmen tilbake i hvileposisjonen.

Høre på kassett

Generell bruk

STOP/EJ.-knapp	Trykk for å stoppe avspilling av kassett. Trykk igjen for å åpne kassettspillerluken.
F.FWD og REW-knapp	Trykk for å spole kassetten, enten fremover eller bakover.
PLAY-knapp	Trykk for å spille av kassetten.
RECORD-knapp (DECK1)	Trykk for å starte opptak til kassett.
PAUSE-knapp	Trykk for å pause avspilling av kassett midlertidig. Trykk igjen for å fortsette avspillingen.

Avspilling

- Velg «Tape»-funksjon (10).
- Sett inn kassetten.
- Trykk på avspillingsknappen for å starte avspilling.
- Bruk volumkontroll (19) for å justere volumet til ønsket nivå.
- Trykk PAUSE for å stoppe avspillingen midlertidig.
- Trykk på STOP/EJ når du er ferdig.

Merk:

Det er mulig å spille av de to kassettspillerne etter hverandre. Hvis du trykker på knappene «PAUSE» og «PLAY» på kassettspiller 1 og knappen «PLAY» på kassettspiller 2, starter kassetten i kassettspiller 1 automatisk å spille av når kassetten i kassettspiller 2 er ferdig.

Flere funksjoner

A. Dvalefunksjon (kun ved fjernkontroll)

1. Trykk på «SLEEP/TIMER»-knappen på fjernkontrollen. Meldingen «SLP-120» vises på LCD-skjermen (2).
2. Fortsett å trykke på knappen for å justere dvaletid mellom alternativene 120>90> 60 > 45 >...15. Dvaleikonet «z» vises på LCD-skjermen.
3. Systemet vil stoppe og gå i standbymodus automatisk etter den valgte tiden har gått.
4. For å avbryte dvalermodus trykker du på «SLEEP/TIMER»-knappen helt til «SLP-off» vises på LCD-skjermen og «z»-indikatoren forsvinner.

B. Tidsinnstilling (kun med fjernkontroll)

Denne funksjonen brukes til å stille systemet til å skru seg på automatisk med CD-, DAB-, FM-radio- eller USB/SD-modus.

Først stiller du enheten til standbymodus, og så trykker du på og holder inne «SLEEP/TIMER»-knappen på fjernkontrollen for å starte innstillingsmodus. LCD-skjermen viser «SET TIMER» og bytter så til «SELECT SOURCE» og tidtakerikonet «⌚» blinker på skjermen:

- 1) Vekkekilde Trykk på «FUNCTION»-tasten gjentatte ganger for å velge blant kildene «CD»/«FM»/«DAB»/«USB»/«SD». Trykk «SLEEP/TIMER»-knappen for å bekrefte den valgte kilden.
- 2) Vekkevolum Trykk på ►► eller ◀◀ for å justere vekkevolumet og trykk så på «SLEEP/TIMER»-knappen for å bekrefte volumnivået for vekking.
- 3) Vekketid Trykk på ►► eller ◀◀ for å stille timetallet og trykk så på «SLEEP/TIMER»-knappen for å bekrefte. Trykk på ►► eller ◀◀ for å stille minuttene og trykk så på «SLEEP/TIMER»-knappen for å bekrefte.

Merknad

- Hvis det ikke oppdages en musikkilde (slik som USB/CD) når den innstilte tiden nås, vil systemet som standard gå inn i FM-modus.
- For vekking med FM- eller DAB-radio, forhåndsinnstilles systemet til den siste radiofrekvensen som ble brukt før enheten ble slått av.
- Slå systemet av manuelt ved vekkemodus da systemet ikke blir slått av automatisk etter alarm på-modus.

● Aktivering/deaktivering av tidsinnstillingsfunksjon

1. For å aktivere tidsinnstillingen, trykker du «SLEEP/TIMER»-knappen én gang på fjernkontrollen til indikatoren for tidsinnstilling «⌚» vises på LCD-skjermen (2).
2. For å avbryte tidsinnstillingen trykker du på «SLEEP/TIMER»-knappen igjen til «⌚»-indikatoren forsvinner.

C. Funksjon for forhåndsinnstilt EQ

Denne enheten har 4 forskjellige lydinnstillinger som kan velges mellom. Du kan velge ønsket effekt ved å trykke på knappen «EQ» (22) gjentatte ganger, i denne rekkefølgen:



VIKTIG! Opplever du problemer eller feil på anlegg, kan dette ofte løses ved en RESET.

Det gjøres på følgende måte:

- Velg DAB modus.
- Trykk og hold "EQ" -tasten på hovedenheten eller fjernkontrollen i 5 sekunder, og enheten vil automatisk nullstille til originalinnstillingen.

Spesifikasjoner

UKW/FM:	87,5-108 MHz
DAB: Bånd III:	174,92-239,2 MHz
Bluetooth® :	2402 – 2480 MHz (+/- 75KHz) / max. sendeeffekt 4 dBm
Strømtilførsel:	AC 230 V~50 Hz
Strømforbruk:	20W

Merknad

På grunn av ErP-krav og for å beskytte miljøet, vil anlegget automatisk gå inn i standby-modus når det ikke har blitt spilt av musikk på 15 minutter.

MILJÖSKYDD



Släng inte produkten med de vanliga hushållssoporna i slutet av dess livscykel.

Returnera den till en samlingsplats för återvinning av elektriska och elektroniska apparater. Detta indikeras av symbolen på produkten, bruksanvisningen eller förpackningen.

Materialen kan återanvändas enligt deras märkningar. Genom återanvändning, återvinning eller andra former av utnyttjande av gamla enheter gör du ett viktigt bidrag till skyddet av vår miljö.

Kontakta din lokala myndigheter för information om samlingsplatser.

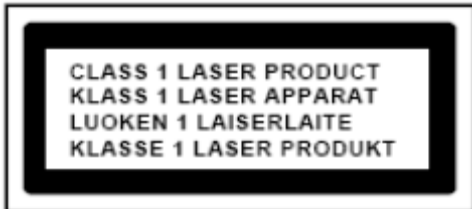

VARNING - OSYNLIG LASERSTRÅLNING NÄR DU ÖPPNAR LOCKET ELLER TRYCKER PÅ SÄKERHETSSPÄRREN. UNDVIK EXPONERING FÖR LASERSTRÅLEN.

	VARNING Risk för elektriska stötar Öppna inte!	
Varning: För att minska risken för elektriska stötar, avlägsna inte höljet (eller baksidan). Det finns inga delar som användaren kan laga inuti. Överlåt servicearbeten åt kvalificerad servicepersonal.		



Denna symbol indikerar förekomst av farlig spänning innanför höljet, tillräcklig för att orsaka elektriska stötar.



Denna symbol anger att det finns viktiga drift- och underhållsinstruktioner för enheten.

Säkerhet, Miljö- och Installationsanvisningar

- Använd endast enheten i torra inomhusmiljöer.
- Skydda enheten mot fukt.
- Öppna inte enheten. **RISK FÖR ELSTÖTAR!** Överlåt öppning och service till kvalificerad personal.
- Anslut denna enhet till ett korrekt installerat och jordat uttag. Kontrollera att nätspänningen stämmer överens med uppgifterna på typskylten.
- Kontrollera att nätkabeln förblir torr under drift. Kläm inte eller skada nätkabeln på något sätt.
- Varning vid fränkoppling av apparaten: Nätkontakten används som anslutning, så den bör alltid vara tillgänglig.
- Nätkontakten används som fränkopplingsenhet, fränkopplingsenheten ska vara tillgänglig.
- En skadad nätkabel eller kontakt måste omedelbart bytas av en auktoriserad serviceverkstad.
- Vid åskväder, koppla genast bort enheten från elnätet.
- Barn ska övervakas av föräldrar när de använder enheten.
- Rengör enheten med en torr trasa endast.
Använd **INTE RENGÖRINGSMEDEL** eller **SLIPANDE TRASOR!**
- Utsätt inte enheten för direkt solljus eller andra värmekällor.
- Installera enheten på en plats med tillräcklig ventilation för att förhindra värmeackumulering.
- Täck inte över ventilationsöppningarna!
- Ventilationen får inte hindras genom övertäckning av ventilationsöppningarna med föremål såsom tidningar, dukar, gardiner etc.
- Den får inte utsättas för dropp eller stänk och inga föremål fyllda med vätska, som vaser, får placeras på apparaten.
- Enheten får inte utsättas för direkt solljus, mycket höga eller låga temperaturer, fukt, vibrationer eller placeras i en dammig miljö.
- Försök aldrig föra in metalltrådar, nålar eller andra liknande föremål i ventilationsöppningarna eller enhetens öppning.
- Installera enheten på en säker och vibrationsfri plats.
- Ingen öppen låga, t.ex. tända stearinljus, får placeras på apparaten.
- Installera enheten så långt bort som möjligt från datorer och mikrovågsugnar, annars kan radiomottagningen störas.
- Öppna inte eller reparera höljet. Det är inte säkert att göra det och kommer att upphäva garantin. Reparationer endast av auktoriserat service-/kundcenter.
- Enheten är utrustad med en "Klass 1 laser". Undvik exponering för laserstrålen, eftersom detta kan orsaka ögonskador.
- Använd endast kvicksilver- och kadmiumfria batterier.
- Batterier skall inte utsättas för alltför hög värme som solsken, brand eller liknande.
- Förbrukade batterier är farligt avfall och ska **INTE** kastas i hushållssoporna!!! Återlämna batterierna till din återförsäljare eller till samlingsställen i din kommun.
- Håll batterierna borta från barn. Barn kan svälja batterierna. Kontakta läkare omedelbart om ett batteri har svalt.
- Kontrollera batterierna regelbundet för att undvika batteriläckage.



Förbrukade batterier är farligt avfall och ska INTE kastas i hushållssoporna! Som konsument är du **juridiskt skyldig** att återlämna **alla batterier** för miljövänlig återvinning – oavsett om batterierna innehåller skadliga ämnen* eller inte).

Återlämna batterier gratis till offentliga samlingsställen i din kommun eller till affärer som säljer batterier av respektive slag.

Återlämna bara helt urladdade batterier.

*) markerade Cd = kadmium, Hg = kvicksilver, Pb = bly

BATTERIINSTALLATION

Batterifacket är placerat på fjärrkontrollens baksida.



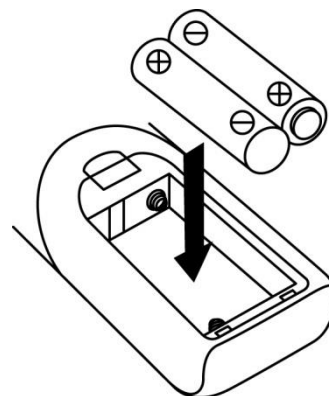



1. Ta bort locket från batterifacket genom att trycka på fliken och lyfta uppåt.
2. Sätt i två (2) AAA-batterier (medföljer ej) i batterifacket enligt polaritetsmarkeringarna inuti batterifacket.
3. Sätt tillbaka luckan för batterifacket.



Fjärrkontroll

Kontrollfunktioner

Knappbeskrivning

 På/standby	Tryck för att slå på strömmen/standby för systemet
Uppspelning/Paus 	I CD/USB-läge: tryck för att starta uppspelning/pausläge
Frekvensband	I DAB-läge: tryck för att välja DAB/FM
Nästa  /Föregående 	Tryck för att välja föregående/nästa spår för CD/USB läge
Ställ in +/-	Tryck för att gå upp/ner i radio frekvens i tuner läge
Stopp  /Enter	I CD/USB-läge: tryck för att stoppa uppspelningen I inställningsläge: välj läget stereo/mono
Mapp/Förinst nästa-föregående	I inställningsläge: tryck för att välja förinställning för minne upp/ned I USB-läge: tryck för att välja mapp upp/ned
Uppspelningsläge	I CD-läge: tryck för att aktivera slumpmässig/upprepande funktion
 Öppna/Stäng	Tryck för att öppna/stänga CD-facket
Volym -/+	Tryck för att justera volymen upp/ner
Insomningstimer	I påslaget läge: tryck för att aktivera insomningsfunktionen I standby-läge: håll intryckt för att öppna väckningsfunktionens inställningsläge och tryck en gång för att aktivera/inaktivera väckningsfunktionen
radera/info	I USB -läge: tryck för att radera filen i USB/SD-minnet I MP3-uppspelningsläge: tryck för att aktivera ID3-funktionen I DAB/FM-läge trycker du för att visa sändningsinformationen
• Spela in	Tryck för att aktivera kodning/mp3-filskopieringsfunktion
Funktion	Tryck för att välja funktionen
Minnes-/klockinställnings	I standby-läge: håll intryckt för att justera klockan I CD/USB/SD/fininställningsläge: tryck för att förinställa minnet
Skanna	I FM/DAB-läge, tryck för att söka kanalen
Preset (Förinställning) EQ	Tryck för att välja olika EQ läge som passar
	I avkodningsläge: tryck för att aktivera spårseparationsfunktionen
Tyst läge	Tryck för att stänga av ljudet tillfälligt

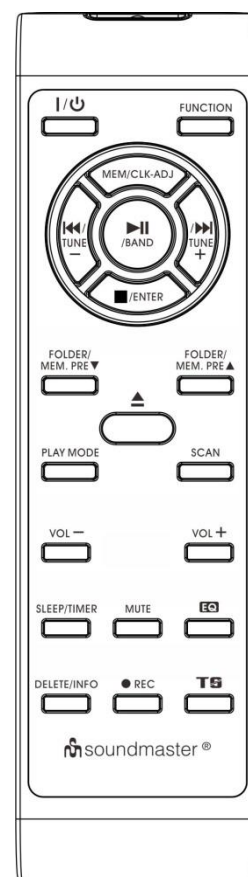

PLACERING AV REGLAGE

- 1) Lock över skivtallrik
- 2) LCD-display
- 3) Stopp- ■/Utmatningsknapp
- 4) Inspelningsknapp
- 5) LED-indikator för standby
- 6) På/standby-knapp
- 7) Hörlursuttag
- 8) USB-kontakt
- 9) Kassettlucka (1)
- 10) Funktionsknapp
- 11) Fack för SD-kort
- 12) Minnes-/klockinställningsknapp
- 13) Knapp för Föregående/frekvensinställning nedåt ◀◀
- 14) Styrknappar för kassett 1
- 15) CD-SLÄDE
- 16) Uppspelnings-/Paus- ▶||/frekvensbandsknapp
- 17) Preset (Förinställning) EQ knapp
- 18) Fjärrkontrollsensor
- 19) Volymratt
- 20) Tonkontrollsratt
- 21) Kassettlucka (2)
- 22) Mapp-/Förinställning uppåt-knapp
- 23) Knapp för Nästa/frekvensinställning uppåt ▶▶
- 24) Styrknappar för kassett 2
- 25) Knapp för att öppna/stänga CD-facket
- 26) Adapter för skivor med stort centrumhål
- 27) Hastighetsväljare för skivtallrik
- 28) Omkopplare för autostopp
- 29) Pickup-hållare
- 30) Antennuttag
- 31) Linjeutgång
- 32) Högtalaruttag
- 33) Nätsladd
- 34) Aux-in kontakt

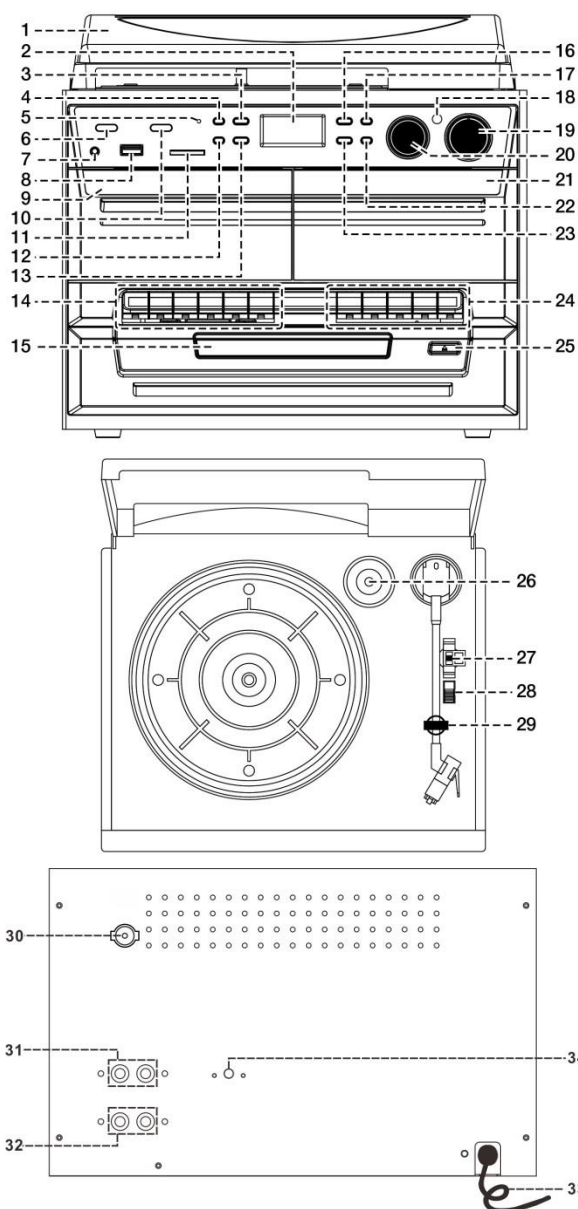

Varning:

Användning av andra kontroller eller justeringar eller utförande av andra procedurer än de som specificeras här kan orsaka exponering för farlig strålning.

Denna enhet ska inte justeras eller repareras av någon annan än behörig servicepersonal.

Viktigt:

Eftersom rörelser i CD-mekanismen och den känsliga kretsen kan skapa störningar för radiomottagaren i närheten, ska du stänga av denna enhet när du använder andra radioapparater.

Försiktighetsåtgärder för användning

Installation

- Packa upp alla delar och avlägsna skyddsmaterial.
- Anslut inte enheten till nätet (vägguttaget) innan du har kontrollerat nätspänningen och innan alla andra anslutningar har gjorts.
- Täck inga ventilationsöppningar och se till att det finns flera centimeters fritt utrymme runt om enheten för ventilation.

Anslutning

1. Koppla in strömsladden (33) i AC-uttaget. Enheten övergår i standby-läge och LCD-skärmen (2) tänds med gråmarkering.
2. Slå på enheten (6), om LCD-skärmen (2) lyser med bakgrundsljus, innebär det att huvudströmmen är normal. Ditt system är nu klart att använda.

Ställa in klockan

1. Placera enheten i standby-läge.
 2. Tryck och håll in knappen "Mem/Clk-Adj" (12) tills displayen blinkar "24HR" tryck på knapparna Nästa ►► eller Föregående ◄◄ (23/13) för att välja 12 eller 24 timmars tidformat. Tryck sedan på knappen "Mem/Clk-Adj" (12).
 3. Den första siffran "0:00" blinkar på LCD-displayen (2). Tryck på knappen Nästa ►► eller Föregående ◄◄ (23/13) för att ställa in rätt timme. Tryck på "Mem/Clk-Adj"-knappen (12) för att lagra rätt timme.
 4. Den tredje och fjärde siffran i "00" blinkar. Tryck på knappen Nästa ►► eller Föregående ◄◄ (23/13) för att ställa in rätt minuter. Tryck sedan på "Preset/Clk-Adj (Förinställning/klockinställning)"(12) för att spara rätt minut.
- **Klockinställningsläget avslutas automatiskt om ingen knapp trycks in under en period på omkring 5 sekunder efter att du tryckt på knappen "Mem/Clk-Adj".**

Lyssna på FM-radio

Manuell fininställning

1. Sätt i den medföljande DAB/FM-antennen i antennuttaget (30) och slå sedan på enheten med On/Standby-knappen (6), tryck därefter på knappen Function (10) och välj "DAB"-läge, tryck därefter på Band-knappen (16) för att välja FM-läge.
2. Ställ in önskad kanal genom att trycka på knapparna Frekvensinställning uppåt eller Frekvensinställning nedåt (23/13).
3. Vrid ratten Volume (Volym) (19) till önskad volym.

Automatisk inställning (enbart på fjärrkontrollen)

1. Ställ in enheten på FM-läge.
2. Tryck på fjärrkontrollens Scan-knapp en gång, enheten börjar söka uppåt i frekvens tills den hittar en radiokanal att ta emot. Tryck och håll in fjärrkontrollens Scan-knapp i en sekund, enheten börjar söka nedåt. Om radiodatasystemets (RDS) sändningssignal tagits emot ställer enheten in den faktiska tiden automatiskt.
3. Vrid ratten Volume (Volym) (19) till önskad volym.

Radiodatasystem (RDS)

Detta är funktionerna för att visa information som publicerats från radiosändningen och den visas steg för steg på LCD-displayen enligt ovanstående, genom att knappen "Info" trycks in upprepade gånger (på fjärrkontrollen).

Radiotext → programtyp → signalstyrka → datum/tid → frekvens → mono/stereo

Digital ljudsändning (DAB) radio

1. Ställ in enheten på "DAB"-läge med Function-knappen (10).
2. Tryck på fjärrkontrollens Scan-knapp en gång, enheten påbörjar en fullständig sökning inom område 11b-12d en gång inom två sekunder. Tryck på knappen Fininställning uppåt/nedåt (23/13) för att välja önskad DAB-kanal.
3. Håll Info-knappen intryckt för att kontrollera nedanstående info utsänd via DAB.
Gruppenamn → frekvens → överföringshastighet → signalstyrka → datum/tid → programtyp → bläddra i text
4. Tryck på volym-knappen (19) för att komma till önskad volymnivå.

Ställa in snabbvalskanaler

Du kan lagra upp till totalt 40 radiokanaler i minnet (20-FM/20-DAB).

1. Ställ in till FM/DAB-läge
2. Vrid till den önskade radiostationen med inställningsmetoden "manuell"- eller "auto".
3. Tryck på och håll in Mem/Clock-Adjustknapp (12) i omkring fyra sekunder för att aktivera minnesstatus. Den förinställda kanalen blinkar på LCD-displayen.
4. Tryck på knappen Folder/Pre upp (22) för att välja minnesposition för lagring.
5. Tryck på Mem/Clock-Adjust knapp (12) för att bekräfta minnesförinställningen.
6. Upprepa steg 2 till 5 för att lagra andra stationer.

Återställa förinställda stationer

1. Tryck på Mem/Cik-Adj knapp (12) en gång för att aktivera återkallelsestatus
 2. Tryck på knappen Folder/Pre upp (22) för att välja önskad minneslagrad kanal.
 3. Tryck på knappen "Mem/Clock-Adjust" (12) för att bekräfta återkalla stationsminne.
- Det tar 3 sekunder för programstatus, och efter 3 sekunder kan denna status återupptas automatiskt för normalt inställningsläge.
- Du kan skriva över en befintlig station genom att spara en annan frekvens på samma plats.

Mottagning av FM-stereo

- Tryck på knappen "ENTER" (3) upprepade gånger och FM-programmen tas emot upprepade gånger i mono- och stereoläge. Speciellt när stereosignalen är svag är det fördelaktigt att ta emot programmet i mono.

Råd för bästa mottagning:-

- FM/DAB: mottagaren fungerar med en löstagbar DAB/FM-antenn, så se till att antennen är ansluten till antennuttaget (30) och helt utdragen och i gott skick för bästa mottagning.

Anslutning och uppspelning via Bluetooth®

1. Tryck på "Function"-knappen för att välja (10) Bluetooth®-läge.
2. LCD-displayen (2) blinkar "Bluetooth®", det betyder att Bluetooth är redo för anslutning och i sökläge.
3. Slå på Bluetooth på din Bluetoothenhet (exempelvis en mobiltelefon) och välj "MCD5550SW" på din Bluetoothenhet för att ansluta.
4. När anslutningen är klar fortsätter ordet "Bluetooth®" att visas på LCD-displayen (2) men slutar blinka.
5. Starta uppspelningen på din Bluetoothenhet och lyssna på musiken från huvudenheten.
6. För att koppla bort den anslutna Bluetoothenheten, tryck och håll in "Play/Pause ►||" (16)

Anmärkningar

- Du kan trycka på knapparna "Play/Pause ►||" (16), "Nästa ►|I" eller "Föregående I◀◀" (23/13) på enheten eller fjärrkontrollen för att styra musikuppspelningen.

Anslutning till Aux-ingång

- Anslut enheten till en annan apparat genom att ansluta Aux-ingången (34) med en 3,5mm sladd (medföljer ej) och den andra änden till den externa enheten, såsom en Discman/MP3-spelare, för uppspelning av musik eller användning av kodningsfunktionen.
1. Tryck på Function-knappen (10) och välj Phono/Aux.
 2. Justera ratten volymratten (19) till önskad volymnivå.
 3. Börja spela din externa enhet.

Spela upp CD-skiva

● Komma igång

- Tryck på Function-knappen (10) för att välja "CD"-läge.
- Tryck upp CD-luckan (25) för att öppna CD-facket.
- Lägg en CD-skiva med den tryckta sidan vänd uppåt och stäng sedan CD-facket.
- Fokus sökning utförs; LCD display (2) visar det totala antalet spår & total speltid. Enheten kommer därefter att börja spela upp skivan automatiskt.
- Vrid volume (volymratten) (19) till önskad volymnivå.

● Uppspelning/paus-läge ►||

1. För att avbryta, tryck på knappen "Play/Pause ►||" (16) en gång. Tryck igen för att återgå till normal uppspelning.

● Stoppläge ■

1. Om "Stop ■"-knappen (3) trycks under spelning eller i pausläge, stoppas systemet.

● Hoppläge (Nästa ►|/Föregående |◀◀)

1. Om "Nästa ►|" (23) trycks under spela- eller pausläge: Går till nästa spår, visar spårnumret och kvarstår i uppspelnings- eller pausläge.
2. Om "Föregående |◀◀"-knappen (13) trycks in under spela- eller pausläge, Den övergår till föregående spår, ursprungligt spårnummer visas och uppspelnings- eller pausläget sparas.

● För MP3-disk

2. Efter fokus sökning utförts, visas det totala antalet spår & album på LCD skärmen (2). Enheten börjar spela direkt.
3. Vrid på ratten "Folder/Pre upp ▲/ner ▼" på fjärrkontrollen för att välja mappnummer.
4. Tryck knappen "Nästa ►|" eller "Föregående |◀◀" (23/13) för att välja spårnumret.

ID3-/Displayfunktion (enbart på fjärrkontrollen)

Tryck på knappen "Info" flera gånger i följd; LCD-displayen (2) visar "file" under uppspelning av MP3-filen, låtfil/album/låt/artistnamn visas några sekunder i sekvensen. Ändra sedan tillbaka till aktuell klocktid.

Kommentar:-

- I de fall de saknas namn eller språken som har tilldelats för spåret inte stöds, visar LCD-displayen en tom plats (2) när du trycker på Info.
- Inget titel-/albumnamn kan identifieras om inmatningsformatet på skivan inte stöds av systemet.
- Systemet stöder bara engelska och arabiska nummer för ID3 funktionen.

Krav på format för MP3-spår:

- Bithastighet: 32 kbps~320 kbps, samplingsfrekvens: 32 kHz, 44,1 kHz och 48 kHz avkodningsbart
- Prestanda vid uppspelning av MP3-skiva varierar beroende på kvaliteten på den inspelade skivan och inspelningsmetoden. Dessutom är söktiden för MP3 längre än för normal CD på grund av annat format.

● Uppreppnings-/Slumpläge (enbart på fjärrkontrollen)

Tryck på fjärrkontrollens "Play Mode" knapp vid uppspelning för att välja uppspelnings- och slumpfunktion, ett enstaka spår, alla spår upprepas eller mappuppreppning (enbart MP3) och slumpmässig kan spelas upp i olika lägen på följande sätt:-

För CD

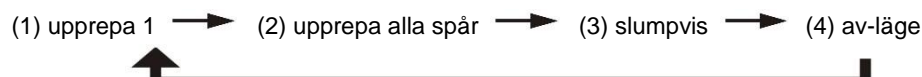

Uppspelningsläge	Indikering på LCD-skärmen
Upprepa spår	Rep1
Upprepa alla	Rep A
Slumpvis	Rand
Av-läge	-----

För MP3-disk

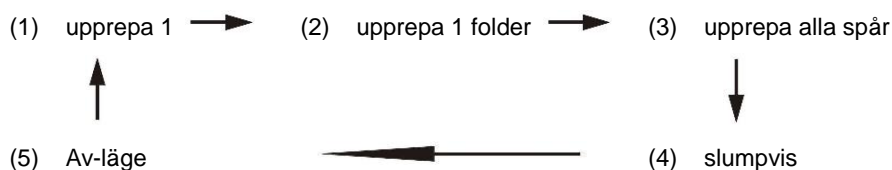

Uppspelningsläge	Indikering på LCD-skärmen
Upprepa spår	Rep1
Upprepa mapp	Rep F
Upprepa alla	Rep A
Slumpvis	Rand
Av-läge	-----

● Upprepa uppspelning

Du kan lyssna på önskat spår, mapp (endast för MP3) eller hel skiva genom att upprepa den här funktionen.

● Slumpmässig uppspelning

Du kan lyssna på alla spår i en slumpmässig ordning med hjälp av denna funktion.

CD-programmering

Upp till 20 spår kan programmeras för uppspelning i valfri ordning. Innan du använder denna funktion se till att tryck "stop ■" knappen (3).

1. Ställ in CD-läge & stoppa CD-uppspelningen.
 2. Tryck på "Mem/Clk-Adj" knapp (12) så visas "MEM" på LCD-displayen (2).
 3. Välj önskat spår genom att trycka på knapparna nästa ►► eller föregående ◄◄ (23/13).
 4. Tryck på "Mem/Clk-Adj" knapp (12) för att lagra spåret i minnet.
 5. Upprepa steg 3 och 4 för att lägga till ytterligare spår till minnet om det behövs.
 6. När alla önskade spår har programmerats trycker du på CD-knappen "Play/Pause ►||" (16) för att spela upp skivan i angiven ordning.
 7. Tryck på "Stop ■"-knappen (3) för att stoppa uppspelning, tryck på Stop-knappen igen för att radera allt som sparats i minne.
- Programmeringsläget stoppas automatiskt om ingen knapp trycks in under en period på omkring 10 sekunder efter att du tryckt på "Mem/Clk-Adj" knapp.

Spela upp MP3-låtar via USB-minnesenhet eller minneskort

Ansluta

Systemet kan avkoda och spela upp alla MP3-filer som lagrats på minnesmedia med USB-anslutning eller på SD-kort.

1. Sätt först systemet i standbyläge eller någon annan funktion utom SD- eller USB-läge.
 2. Sätt i USB-minnet med framsidan uppåt och se till att skjuta in den hela vägen eller sätt i minneskortet i pilens riktning så som visas på etiketten på undersidan av facket för minneskort. Sätt i kortet rakt utan att böja det.
- **Att ansluta USB upp och ner eller baklänges kan skada ljudsystemet eller minnesmediat (USB-minne/SD-kort). Kontrollera att riktningen är rätt innan anslutning.**
3. Ställ in Function-knappen (10) till SD-kort eller USB-läge.
 4. Systemet börjar läsa lagringsmediet automatiskt efter anslutning och LCD-displayen (2) visar totalt antal MP3-filer som hittas.
 5. Upprepa samma procedur för uppspelning och programmering som vid uppspelning av CD-skiva ovan.

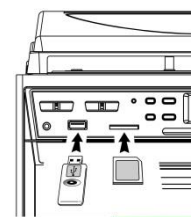

Anmärkning

- Systemet kan identifiera och läsa filen under mp3 format endast i USB/SD läge, men inga andra musikfilsformat.
- **Om systemet ansluts till MP3-spelare via USB-uttaget, kan det hända att vissa MP3-spelare inte kan spela via USB-uttaget på grund av olikheter i MP3-avkodningsformatet. Detta är inte något systemfel.**
- **USB-porten stöder inte anslutning via USB-förlängningskablar och är inte designad för kommunikation direkt med datorn**

Ta bort USB/minneskort

För att ta bort USB/minneskort, stäng av strömmen eller byt funktionsläge till antingen CD, aux eller radio först. För USB-anslutning - ta bort den genom att dra ut den ur USB-uttaget, för minneskort - dra ut SD/MMC-kortet rakt ut utan att böja det.

Koda till MP3-fil

Systemet kan koda normal CD/Radio/Phono eller kassettbandsfiler till MP3-format och spela in på minnesmedia med USB-anslutning eller SD-kort. Nedanstående beskrivning avser kodning till USB-anslutning men samma förfarande gäller för SD-kort. Systemet skapar ett musikmappnamn - "RIP" för CD-DA-kodning, "REC" för Tuner-, Aux-, Kassettkodning och "FROMCD" för skivkopiering CD-MP3 med normal kodningsbithastighet om 128 kbps.

A) CD-kodning

I) Koda 1 spår/1 skiva i 1x hastighet

1. Utför normal uppspelning av CD-spåret som du vill koda och spela in,
2. Tryck på "● REC" (4) under uppspelning av det önskade spåret så visar displayen "REC" och "USB" alternerat.
3. Tryck på "● REC" (4) igen så visar skärmen "REC" och "ONE" alternerat.
4. Tryck på knappen "● REC" (4) igen så blinkar ikonen "REC USB". Kodning pågår nu.
5. Efter att inspelningen avslutats stoppar enheten uppspelningen automatiskt.
6. Tryck på "stop ■" (3) för att avbryta inspelningsläget.
7. För att koda hela CD-spåret ska du stanna CD:n i stoppläge och sedan trycka på knappen "● REC" (4) tre gånger tills displayen visar "REC USB", systemet startar uppspelning av CD:n och kodar hela skivan.

Kommentar:-

- Inspelningens hastighet är 1:1 och enligt nuvarande CD-spårets speltid
- Inspelningsformatet är förinställt till - MP3-bithastighet: 128 kbps, samplingfrekvens: 44,1 kHz
- Tryck på "stop ■" (3) för att avbryta inspelningsläget.

B) Kopiering av MP3-fil

Om du matar in en MP3-skiva istället för en CD-skiva kopierar systemet filerna till USB-minnet om du trycker på "● REC" (4). Användningsprocedurerna är samma som för CD-kodning enligt angivelserna ovan, och systemet växlar bara till kopieringsläget om MP3-filen läses.

C) DAB/FM-kodning

1. Använd fininställningsläget enligt ovan genom att lyssna på radioavsnittet för att ta emot den kanal du vill koda.
2. Tryck på "● REC" två gånger (4) tills displayen blinkar med ikonen "REC USB". Kodning utförs nu.
3. Efter slutförande av inspelningen trycker du på "stop ■" (3) tills symbolen "REC USB" döljs.

D) Kassett/Phono/AUX-in/Bluetooth® kodning

- 1) Sätt i USB-minnet eller SD-kortet som inspelning ska sparas på (se till att det har tillräckligt med ledigt minne).
- 2) Ställ in enheten till önskat kodningsläge med Function-knappen (10) så som "tape"-läge eller "phono/aux-in" eller "Bluetooth®"...etc tryck därefter på knappen "● REC" (4) två gånger.
- 3) LCD-displayen (2) blinkar med ikonerna "REC USB" eller "REC SD".
- 4) Börja spela upp det spår på kassettbandet eller din externa Aux-enhet eller Bluetooth®-enhet som du vill koda till MP3-format. Systemet startar nu kodningsläge.
- 5) Efter avslutad inspelning, tryck på "stop ■"-knappen (3) tills "REC USB" eller "REC SD" försvinner.

Anmärkning:

- Efter inställning av kodningsläge (steg 2):
 - I. Om både USB och SD-kort är anslutna till enheten vid kodning, visar LCD-displayen (2) "Check USB SD" (med "USB" blinkande) efter ett tryck på knappen "● REC" (4).
 - II. Tryck på knappen Nästa ►► eller Föregående ◄◄ (23/13) för att välja önskat media (USB eller SD) för inspelning.
 - III. Tryck på knappen "● REC" (4) igen för att bekräfta inspelningsmedia.
 - IV. Fortsätt med steg 4 av ovanstående procedur
 - V. Lydkodnings bitrate (ved eksternt handsett)

Du kan velge ønsket bitrate under koding, høyere bithastighet vil generere bedre lyd kvalitet og Opptar mer plass minne. Valgbare rekkevidder er henholdsvis 32 - 256 kbps

 1. Sett i "tape"-läge eller "phono/aux-in" eller "Bluetooth®"-funksjon (10) og forbli i stopmodus.
 2. Trykk "info"-funksjon og lcd-skjermen (2) viser standardverdien bitrate (128 kbps)
 3. Trykk hopp til eller -knappene (13,23) for å velge ønsket bitrate for koding.
 4. Trykk "info" igjen for å bekrefte innstillingen og lcd-skjermen (2) gjenopptar "phono"-modus

E) spårseparation (Endast på fjärrkontrollen)

Du kan dela in den inspelade musiken från band eller DAB... etc. till USB spår för spår under kodning. Varje gång när du trycker på "TS" (spårseparation) (på fjärrkontrollen) en gång under kodning från kassettband eller Aux in, genererar systemet ett nytt spår och fortsätter inspelningen. Texten "SAVE" på LCD-displayen blinkar bara en gång, vilket innebär att enheten skapar ett nytt spår utan problem.

Filen raderas i USB/SD-kort (av fjärrkontrollen)

Systemet kan radera filen som sparats på USB-enheten enligt följande:-

1. Mata in medielagringen och ställ in på "USB"-läge.
2. Tryck på knappen "Delete" så visar LCD-displayen (2) (del ---001)
3. Tryck på nästa ►► eller föregående ◄◄ för att välja den fil som ska raderas
4. Tryck på knappen "Delete" för att öppna läget "ja/nej" och tryck sedan på nästa ►► eller föregående ◄◄ för att välja "ja" eller "nej".
5. Tryck på knappen "Delete" igen för att bekräfta inställningen.

Anmärkning:

- Tryck på "stop" en gång på fjärrkontrollen för att avbryta raderingsläget

Phono

Obs:

- Avlägsna nålskyddet.
 - Se till att armen lossas från armstödet före användning och att den säkras där igen efteråt.
1. Välj funktionen "Phono" (10).
 2. Ställ in hastighetsväljaren (27) i rätt läge beroende på den skiva som ska spelas.
 3. Lagg skivan på skivtallriken (använd spindeladaptern (26) vid behov).
 4. Lyft tonarmen från stödet och för den sakta mot skivans kant. Skivtallriken börjar att rotera.
 5. Placera tonarmen i önskat läget på skivan.
 6. Justera volymen till önskad nivå (19).
 7. När skivan har spelats klart slutar den att rotera. Lyft tonarmen från skivan och för tillbaka den till armstödet.
 8. För att stoppa inspelningen manuellt, lyft tonarmen från skivan och för tillbaka den till armstödet.

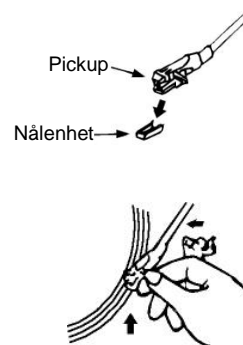

Anmärkning: Eftersom vissa skivors område för autostopp är utanför enhetsinställningen stoppar de innan det sista spåret spelats klart. I detta fall, ställ in omkopplaren för autostopp till läget "off" (av), då spelas hela skivan till slutet men stannar inte automatiskt (stäng av strömmen eller ställ tillbaka omkopplaren för autostopp (28) till läget "on" (på) för att stoppa skivtallrikens rotation). Flytta sedan tillbaka tonarmen till viloläget.

Lyssna på band

Allmän användning

Stopp-/mata ut-knappen	tryck för att stoppa kassettspelaren. Tryck igen för att öppna kassettluckan.
Snabbspolning framåt- och snabbspolning bakåt-knapp	Tryck för att snabbspola framåt eller bakåt. Tryck på knappen stop/fast rewind mata ut-knapparna när kassettbandspolningen slutar.
Uppspelningsknapp	Tryck för att spela upp kassettbodytet.
Spela in (DECK1)	Tryck samtidigt på "PLAY"-knappen för att starta inspelningen
Pausknapp	tryck för att stoppa kassettspelaren tillfälligt. Tryck igen för att återuppta uppspelning.

Uppspelning

- Välj funktionen "tape" (10).
- Sätt i kassettbodytet.
- Tryck på uppselningsknappen för att börja spela upp
- Justera volymreglaget (19) till önskad nivå.
- Använd pause-knappen om du vill stoppa uppselningen tillfälligt.
- Tryck på knappen stop/eject när du spelat klart.

Anmärkning:

Det går att spela upp båda kassettspelarna efter varandra. Om du trycker på knappen "pause" och "play" på kassettspelare 1 och knappen "play" på kassettspelare 2 så kommer bandet i kassettspelare 1 att börja spelas upp automatiskt efter bandet i kassettspelare 2 spelat klart.

Fler funktioner

A. Insomningsfunktion (enbart på fjärrkontrollen)

1. Tryck på fjärrkontrollens "Sleep"-knapp. "SLP-120" visas på LCD-displayen (2).
2. Tryck upprepade gånger på knappen för att ställa in insomningstimern i ordning 120 > 90 > 60 > 45 >...15 minuter. Insomningsikonen "z" visas på LCD-displayen.
3. Systemet stoppas och övergår automatiskt i standby-läge efter att den valda tiden gått.
4. För att avbryta insomningsläget trycker du på knappen "SLEEP" tills "SLP-OFF" visas och indikatorn "z" försvinner från LCD-displayen.

B. Ställa in väckning (enbart på fjärrkontrollen)

Den här funktionen gör att systemet kan slås på automatiskt en viss tid och väcka dig med någon av ljudkällorna CD, DAB, FM Radio, USB/SD.

Sätt först systemet i standbyläge, därefter tryck och håll in fjärrkontrollens "Timer"-knapp för att öppna inställningsläget. LCD-displayen visar "SET TIMER" och ändrar därefter till "SELECT SOURCE". Väckningsikonen ☹ blinkar på displayen:-

- 1) Väckningskälla tryck på "Function"-knappen flera gånger för att välja ljudkälla från "CD" -- "FM" -- "DAB" -- "USB"-"SD". Tryck på "Timer"-knappen för att bekräfta vald källa.
- 2) Väckningsvolym tryck på knappen Nästa ►►/Föregående ◄◄ för att ställa in väckningsvolymen och tryck därefter på "Timer"-knappen för att bekräfta väckningsvolym.
- 3) Väckningstid tryck på knappen Nästa ►►/Föregående ◄◄ för att ställa in timme och tryck därefter på "Timer"-knappen för att fastställa timmen. Tryck på knappen Nästa ►►/Föregående ◄◄ för att ställa in minuterna och tryck därefter på "Timer"-knappen för att spara i minnet.

Anmärkning

- Om det inte finns någon musikkälla (såsom USB/CD) när den förinställda tiden uppnåtts återgår systemet automatiskt till FM-läge.
- För radioväckning med FM eller DAB förinställer systemet enligt senaste radiofrekvens som lyssnades på innan den stängdes av.
- Stäng av systemet manuellt vid väckning eftersom systemet inte stängs av automatiskt vid väckning.

● Aktivera/inaktivera väckningsfunktion

1. För att aktivera väckning trycker du en gång på "Timer" på fjärrkontrollen tills väckningsindikatorn ☹ visas på LCD-displayen (2).
2. För att avbryta väckningsfunktionen trycker du en gång till på "Timer" tills väckningsindikatorn ☹ döljs.

C. Förinställ EQ-funktionen

Enheten ger 4 olika ljudlägen för att öka din lyssningsupplevelse. Du kan välja önskad effekt genom att upprepade gånger trycka på "Preset EQ"-knappen (22) enligt följande sekvens:

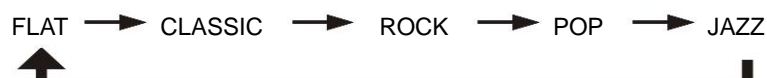

Fabriksåterställning

1. Välja DAB-läge
2. Tryck och håll in "EQ" -knappen på huvudenheten eller fjärrkontrollen i 5 sekunder och enheten återställs automatiskt till originalinställningen.

Anmärkning

Uppfyller kraven enligt ErP steg två och skyddar miljön. Enheten växlar automatiskt till standbyläge om ingen musik spelas under 15 minuter.

Specifikationer

UKW/FM	: 87,5-108 MHz
DAB: Band III	: 174,92-239,2 MHz
Bluetooth®	: 2402 – 2480 MHz (+/- 75KHz) / max. sändningseffekten 4 dBm
Strömförsörjning	: 230 V växelström 50 Hz
Effektförbrukning	: 20W

MILJØBESKYTTELSE



Smid ikke dette produkt ud med det normale husholdningsaffald ved enden af dens livscyklus. Aflever det til et opsamlingspunkt for genbrug af elektronik eller elektroniske apparater. Dette er indikeret ved symbolet på produktet, brugermanualen eller indpakningen.

Materialerne er genanvendelige i overensstemmelse med deres mærkninger. Ved at genanvende, genbruge eller andre former for anvendelse af gamle apparater bidrager du til at beskytte miljøet.

Kontakt dine lokale myndigheder for detaljer omkring opsamlingspunkter.

KLASSE 1 LASER PRODUKT
KLASS 1 LASER APPARAT
LUOKEN 1 LAISERLAITE
KLASS 1 LASER PRODUCT

ADVARSEL – USYNLIG LASER RADIATION VED ÅBNING AF COVERET ELLER VED SAMMENPRESNING. UNDGÅ EKSPONERING AF LASER STRÅLEN.



ADVARSEL

Risiko for elektrisk chok
ÅBEN IKKE!



Advarsel: For at reducere risikoen for elektrisk chok, fjern ikke coveret (eller bagsiden). Der er ingen brugervenlige dele inde. For serviceeftersyn kontakt kvalificeret personale.



Dette symbol indikerer tilstedeværelsen af farlig spænding inden i indkapslingen, tilstrækkelig til at frembringe elektrisk chok.



Dette symbol indikerer tilstedeværelsen af vigtige operationelle og vedligeholdelse instruktioner for enheden.

Sikkerhed, Miljømæssig og Installerings Instruktioner

- Anvend udelukkende produktet indendørs.
- Beskyt produktet imod luftfugtighed.
- Åben ikke for indkapslingen af produktet. **RISIKO FOR ELEKTRISK CHOK.** For serviceeftersyn kontakt kvalificeret personale.
- Forbind kun enheden til en korrekt installeret og jordbundet stikkontakt. Vær sikker på at spændingen er i overensstemmelse med specifikationerne.
- Vær sikker på at kablerne forbliver tørre under anvendelse. Tryk eller ødeligg ikke kablerne på nogen måde.
- Advarsel om afbrydelse af enheden: Stikkontakten må ikke slukkes under anvendelse.
- Stikkontakten anvendes som afbrydelsesenheden, afbrydelsesenheden skal forblive funktionsdygtig.
- En ødelagt ledning eller stikkontakt skal med det samme erstattes af et autoriseret service personale.
- I tilfælde af lyn, afbryd øjeblikkeligt enheden fra stikkontakten.
- Børn skal guides af voksne ved anvendelse af enheden.
- Rengør kun enheden med en tør klud.
- Anvend IKKE RENSEMIDDEL eller SKUREKLUD.
- Udsæt ikke produktet for direkte sollys eller andre varme kilder.
- Installer enheden et sted med tilstrækkelig ventilation med det formål at undgå varme ophedning.
- Tildæk ikke ventilationsåbningerne!
- Ventilationen må ikke hæmmes ved at tildække ventilationsåbningerne med ting, som eksempelvis en avis, en dug, gardiner osv.
- Den må ikke udsættes for dryp eller sprøjt og ingen objekter med væske, som vaser, skal placeres på apparatet.
- Enheden må ikke udsættes for direkte sollys, meget høj eller lav temperatur, fugtighed, vibrationer eller placeres i støvet omgivelser.
- Forsøg aldrig at indsætte ledninger, stikben eller andre lign. objekter i ventilationsåbninger eller åben enheden.
- Installer enheden et sikkert og vibrationsfrit sted.
- Ingen åben ild, som stearinlys skal placeres på apparatet.
- Installer enheden så langt væk som muligt fra computer og mikrobølge enheder; ellers kan radiomodtagelsen blive påvirket.
- Åben ikke indkapslingen eller forsøg at reparere den. Det er ikke sikkert at gøre det og vil påvirke din garanti. Reparationer foretages kun af autoriseret personale.
- Enheden er udstyret med en "klasse 1 laser". Undgå eksponering af laser strålen da det kan medføre øjenskader.
- Brug udelukkende kviksølv- og cadmiumfri batterier.
- Batterier må ikke udsættes for overdreven varme såsom solskin, brand eller lign.
- Brugte batterier er farlig affald og må IKKE smides i husholdningsaffaldet!!! Returnér batterierne til din forhandler eller opsamlingspunkter i dit samfund.
- Hold batterierne væk fra børn. Børn kan sluge batterier. Kontakt omgående en læge hvis det er tilfældet.
- Check dine batterier jævnligt for udslip.



Brugte batterier er farlig affald og må IKKE smides i husholdningsaffaldet! Som forbruger er du lovmæssigt forpligtet til at returnere **alle batterier for miljømæssige genbrugshensyn** – hvad enten batterierne indeholder skadelig indhold* eller ej).

At returnere batterier er gratis ved offentlige opsamlingspunkter eller ved butikker som sælger batterier eller lign.

Returnér kun fuldt ud afladet batterier.

*) markeret Cd = cadmium, Hg = kviksølv, Pb = bly

ILÆGNING AF BATTERIER

Batterirummet findes i bunden af fjernbetjeningen.



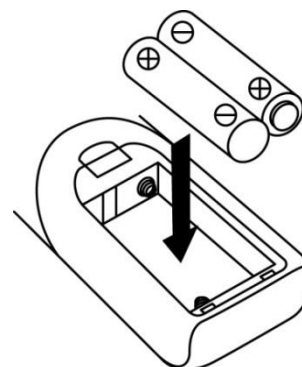





1. Tag dækslet af batterirummet ved at trykke tappen ned og løfte dækslet af.
2. Læg to (2) batterier str. AAA (medfølger ikke) i batterirummet i overensstemmelse med markeringerne for polaritet inde i batterirummet.
3. Sæt dækslet på batterirummet igen.



Fjernbetjeningen

Knapper og funktioner

Oversigt over knapperne

I /  Tænd/standby	Tryk for at tænde anlægget/stille det på standby
Play/Pause  /Band	I CD/USB-tilstand: tryk for at afspille/pause afspilningen I DAB-tilstand: tryk for at vælge DAB/FM
Frem  / Tilbage 	Tryk for at springe til næste/foregående sang under afspilning af CD/USB
/Tune+/-	Tryk for at ændre radiofrekvensen op eller ned under kanalsøgning
Stop  /Enter	I CD/USB-tilstand: tryk for at afbryde afspilningen I Tuner-tilstand: vælg mellem stereo/mono
Folder/Mem. Pre op/ned	I Tuner-tilstand: tryk for at vælge en fast programplads op/ned I USB-tilstand: tryk for at vælge en mappe op/ned
Play mode	I CD-tilstand: tryk for at aktivere vilkårlig afspilning/gentagefunktion
 Udløserknop	Tryk for at åbne/lukke CD-skuffen
Volumen -/+	Tryk for at skrue op eller ned for lyden
Sleep/Timer	Når anlægget er tændt: tryk for at aktivere sleep autosluk I standby: tryk og hold for at åbne opsætning af timer og tryk én gang for at aktivere/deaktivere timerfunktionen
 Del/info	I USB-tilstand: tryk for at slette en fil fra USB/SD lagermediet I MP3 afspilningstilstand: Tryk for at aktivere ID3-funktionen I DAB/FM-tilstand, tryk for at se oplysninger om udsendelsen
REC	Tryk for at aktivere funktionen indkodning/kopiering af mp3-filer
Function	Tryk for at vælge funktion
Mem/Clk-adj	I standby: tryk og hold for at indstille uret I CD/USD/SD/Tuner-tilstand: tryk for at lagre i hukommelsen
Scan	I FM/DAB-tilstand, tryk for at søge efter stationer
Preset EQ	Tryk på knappen for at vælge blandt de forskellige equalizerindstillinger
 TS	I indkodningstilstand: tryk for at aktivere opdeling i sange
Mute	Tryk for at afbryde lyden midlertidigt

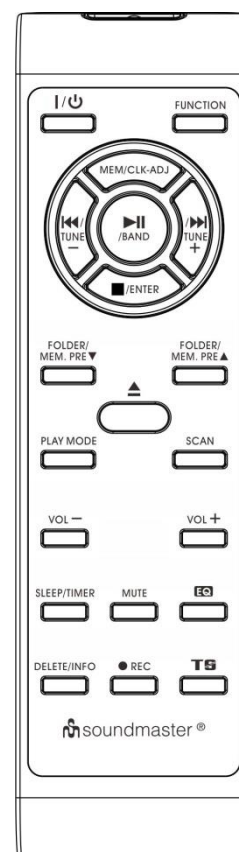

KNAPPER OG KONTROLLER

- 1) Pladespiller støvlåg
- 2) LCD-display
- 3) Knappen: Stop ■/Enter
- 4) Knappen: Optag
- 5) Standby LED-indikator
- 6) Knappen: Tænd/Standby
- 7) Stik til hovedtelefoner
- 8) USB-terminal
- 9) Kassettelåge (1)
- 10) Knappen: Funktion (funktionsvælger)
- 11) SD kortindgang
- 12) Knappen: hukommelse/indst. af ur
- 13) Knappen: Spring/tuning ned ◀◀
- 14) Betjeningsknapper til kassette 1
- 15) CD-skuffe
- 16) Knappen: Afspil/Pause ▶||/bånd
- 17) Knappen: Equalizer
- 18) Modtager til fjernbetjening
- 19) Volumenknop
- 20) Tonekontrol
- 21) Kassettelåge (2)
- 22) Knappen: Folder/Preset op
- 23) Knappen: Spring/tuning op ▶▶
- 24) Betjeningsknapper til kassette 2
- 25) Udløser til CD-skuffe
- 26) Single-adapter
- 27) Hastighedsregulator til pladetallerken
- 28) Autokontakt
- 29) Pick-up holder
- 30) Antennestik
- 31) Line out-terminal
- 32) Højtalerstik
- 33) AC netledning
- 34) AUX-Indgang

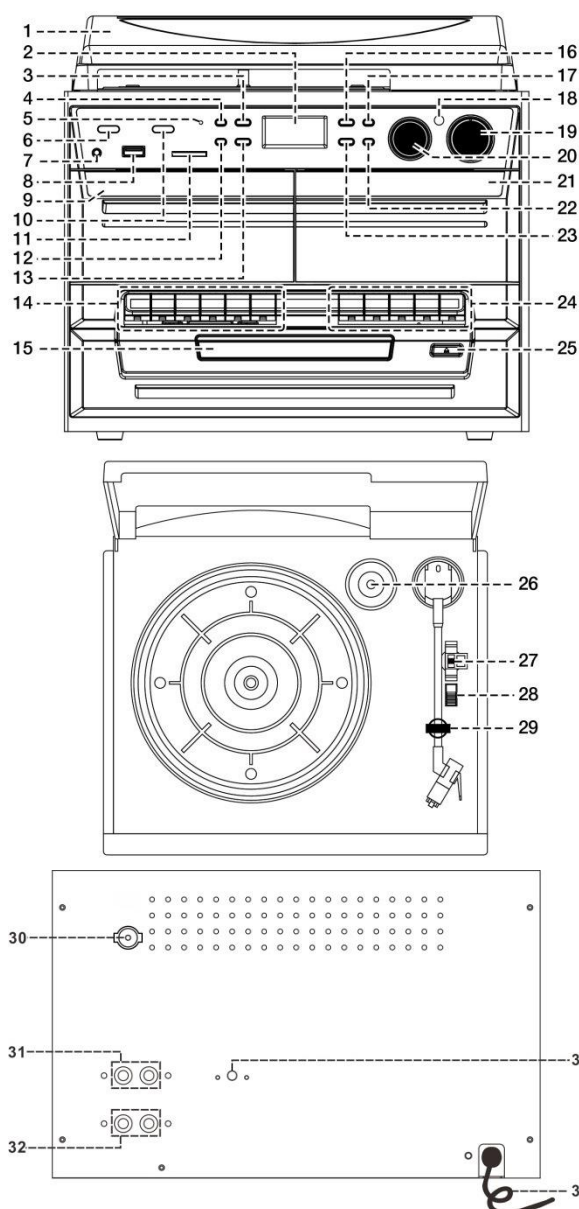

Forsigtig:

Hvis apparatet ikke anvendes i overensstemmelse med brugsanvisningen, eller hvis brugeren selv forsøger at ændre eller reparere på det, kan det resultere i stråling med farligt laserlys.

Dette apparat må ikke justeres eller repareres af folk, der ikke besidder de dertil nødvendige faglige kvalifikationer.

Vigtigt:

Eftersom CD-mekanismen og det følsomme kredsløb kan forårsage interferens ved modtagelse af radiosignaler, bør du slukke dette anlæg, hvis du lytter til radio på en anden modtager i nærheden af anlægget.

Før du starter

Opsætning

- Pak alle dele ud og fjern beskyttelsesmaterialerne.
- Forbind ikke anlægget til lysnettet, før du har for sikret dig om, at lysnetsspændingen modsvarer angivelserne på apparatets mærkeplade, og har foretaget alle andre tilslutninger.
- Undlad at tildække ventilationsåbningerne og sørg for, at der er adskillige cm. frirum omkring apparatet, så nødvendig ventilation kan finde sted.

Tilslutning

1. Forbind AC netledningen (33) til lysnettet. Apparatet går på standby, og LCD-displayet (2) lyser svagt.
2. Tænd apparatet (6). Hvis lyset i LCD-displayet (2) tænder, betyder det, at strømforsyningen er normal. Dit anlæg er nu klar til at afspille musik.

Indstilling af uret

1. Indstilling af uret foretages på standby.
 2. Tryk og hold knappen "Mem/Clk-Adj" (12), indtil "24HR" blinker på displayet. Tryk på knappen Spring frem ►► eller Spring tilbage ◄◄ (23/13) og vælg visningsformat 12 eller 24 timer. Tryk dernæst på knappen "Mem/Clk-Adj" (12).
 3. Det første ciffer i "0:00" blinker på LCD-displayet (2). Tryk på knappen Spring frem ►► eller Spring tilbage ◄◄ (23/13) og indsæt det korrekte timetal. Tryk på knappen "Mem/Clk-Adj" (12) for at gemme timetallet.
 4. Tredie og fjerde ciffer "00" blinker. Tryk på knappen Spring frem ►► eller Spring tilbage ◄◄ (23/13) og indsæt det korrekte minuttal. Tryk dernæst på knappen "Preset/Clk-Adj" (12) for at gemme minuttallet.
- **Opsætning af uret annulleres automatisk, hvis du ikke trykker på nogen knapper i ca. 5 sekunder efter, at du har trykket på knappen "Mem/Clk-Adj".**

FM-radio

Manuel kanalsøgning

1. Tilslut den medfølgende DAB/FM-antenne til antennestikket (30) og tænd anlægget på knappen Tænd/Standby (6). Tryk herefter på knappen Function (10) og vælg "DAB" og dernæst på knappen Band (16) og vælg FM.
2. Stil ind på den ønskede station ved at trykke på knappen Tuning op eller ned (23/13).
3. Drej Volumenknappen (19) for at indstille lydstyrken.

Automatisk kanalsøgning (kun via fjernbetjening)

1. Vælg funktionen FM.
2. Tryk én gang på knappen Scan på fjernbetjeningen, hvorefter systemet starter søgning op ad frekvensbåndet og standser ved først fundne station. Tryk og hold knappen Scan på fjernbetjeningen i et sekund, hvorefter systemet starter søgning ned ad frekvensbåndet og standser ved først fundne station. Hvis der modtages RDS-signaler, vil radioen automatisk selv indstille uret.
3. Drej volumenknappen (19) for at indstille lydstyrken.

Radio data system (RDS)

Dette er en funktion, der viser oplysninger udsendt af stationens udbyder sammen med udsendelsen på radioens LCD-display. Du kan gennemse disse oplysninger en ad gangen ved at trykke gentagne gange på knappen Info (på fjernbetjeningen).
Radiotekst → programtype → signalstyrke → dato/tid → frekvens → mono/stereo

DAB-radio (digital audio broadcasting)

1. Vælg funktionen "DAB" ved at trykke på knappen Function (10).
2. Tryk én gang på knappen Scan på fjernbetjeningen, hvorefter systemet starter en fuld kanalsøgning i området 11b-12d i løbet af ca. 2 sekunder. Tryk dernæst på knappen Fast station op/ned (23/13) for at vælge den ønskede DAB-kanal.
3. Tryk gentagne gange på knappen Info for at gennemse nedenstående oplysninger, der udsendes i DAB.
Gruppenavn → frekvens → overførselshastighed → signalstyrke → dato/tid → programtype → rulletekst
4. Drej Volumenknappen (19) til den ønskede lydstyrke.

Faste stationer

Du kan gemme op til 40 faste radiostationer i radioens hukommelse (20 FM/20 DAB).

1. Vælg en af funktionerne FM/DAB
2. Stil ind på den ønskede station enten "manuelt" eller "automatisk".
3. Tryk og hold knappen hukommelse/indst. af ur (12) i ca. fire sekunder for at aktivere hukommelsen, hvorefter 'preset station' (gem som fast station) blinker på LCD-displayet.
4. Tryk på knappen Folder/Pre op (22) og vælg den faste programplads, hvor du vil gemme stationen.
5. Tryk på knappen MEM/CLK-ADJ (12) for at bekræfte lagring af den faste station.
6. Gentag trin 2 til 5, hvis du vil gemme andre stationer.

Genkald af faste stationer

1. Tryk én gang på knappen hukommelse/indst. af ur (12) for at aktivere genkald
 2. Tryk på knappen Folder/Pre op (22) og vælg den ønskede faste station.
 3. Tryk på knappen MEM/CLK-ADJ (12) for at bekræfte dit valg af station.
- Du har 3 sekunder til at starte programmeringen, efter 3 sekunder uden handling vender anlægget automatisk tilbage til normal afspilningstilstand.
 - Du kan overskrive en eksisterende fast station ved at gemme en anden station på dens plads.

Modtagelse af FM stereo

- Tryk gentagne gange på knappen "Enter" (3); derved skifter du mellem at modtage FM-programmerne i mono og stereo (auto). Især hvis stereosignalet går svagt igennem, kan det være en fordel at modtage programmet i mono.

Tips til bedst mulig modtagelse:-

- FM/DAB: modtageren fungerer med en aftagelig DAB/FM trådentenne. Sørg for, at antennen er tilsluttet antennestikket (30) og er strakt helt ud - dette giver den bedste modtagelse.

Bluetooth®-tilslutning og -afspilning

1. Tryk på knappen "Function" for at vælge (10) Bluetooth®-tilstand.
2. "Bluetooth®" blinker på LCD-displayet (2). BT er klar til forbindelse og søgning.
3. Tænd for Bluetooth®-funktionen på din BT-enhed (fx en mobiltelefon), og vælg "MCD5550SW" på BT-enheden, der skal tilsluttes.
4. Når forbindelsen er etableret, vises ordet "Bluetooth®" kontinuerligt på LCD-displayet (2).
5. Start afspilningen på din BT-enhed, og nyd musikken fra afspilleren.
6. Tryk på og hold knappen "Play/Pause ►||" (16) nede for at afbryde Bluetooth®-forbindelsen

Bemærkninger

Du kan trykke på knappen "Play/Pause ►||" (16), "Skip Up" ►► eller "Skip Down" ◀◀ (23/13) på hovedenheden eller fjernbetjeningen for at kontrollere afspilningen af musik.

Tilslutning via AUX-indgang

- Forbind dette anlæg til en ekstern enhed via AUX-indgangen (34) ved hjælp af et kabel med 3,5 mm stik (medfølger ikke) og sæt kablets andet stik i den eksterne enhed, f.eks. Discman/MP3-afspiller, så du kan afspille eller anvende indkodningsfunktionen m.v.
- Tryk på knappen Function (10) og vælg Phono/AUX.
- Justér lydstyrken til det ønskede niveau med knappen tænd/sluk/Volume (19).
- Start afspilningen på den eksterne enhed.

Afspilning af Compact Disc

● Kom godt i gang

1. Tryk på knappen Function (10) og vælg "CD".
2. Tryk på udløseren til CD-skuffen (25) for at åbne CD-skuffen.
3. Læg en CD i afspilleren med labelsiden opad og luk CD-skuffen.
4. Afspilleren gennem søger CD'en og viser det samlede antal sange på CD'en samt den samlede spilletid på LCD-displayet (2). Herefter starter afspilningen automatisk.
5. Drej Volumenknappen (19) til den ønskede lydstyrke.

● Afspil/Pause ►||

1. Hvis du vil afbryde afspilningen, skal du trykke én gang på knappen "Play/Pause ►||" (16). Tryk på knappen igen for at genoptage normal afspilning.

● Stop ■

1. Hvis du trykker på knappen "Stop ■" (3) under afspilning eller pause, afbrydes afspilningen helt.

● Spring (spring frem ►|/spring tilbage |◀◀)

1. Hvis du trykker på knappen "Spring frem" (23) ►| under afspilning eller pause. Springer afspilleren til den næste sang, sangnummeret vises, og afspilleren fortsætter i afspilnings- eller pausetilstand.
2. Hvis du trykker på knappen |◀◀ "Spring tilbage" (13) under afspilning eller pause: Springer afspilleren til den foregående sang, sangnummeret vises, og afspilleren fortsætter i afspilnings- eller pausetilstand.

● Gælder MP3-CD

1. Afspilleren gennem søger CD'en og viser det samlede antal sange og albums på CD'en på LCD-displayet (2). Herefter starter afspilningen automatisk.
2. Tryk på knappen "Folder/Pre op ▲/ned ▼" på fjernbetjeningen for at vælge mappenummeret.
3. Tryk på knappen spring frem ►| eller spring tilbage |◀◀ (23/13) for at vælge den ønskede sang.

Funktionen visning af ID3 (kun via fjernbetjening)

Tryk gentagne gange på knappen "Info"; LCD-displayet (2) viser "file" under afspilning af en MP3-fil, filnavn/album/sang/kunstnernavn vises hver i få sekunder efter hinanden. Herefter skiftes tilbage til normal tidsvisning.

Bemærk:-

- Hvis sangen ikke har et navn, eller hvis den ikke indeholder et understøttet sprog, vil LCD-displayet (2) forblive blankt, når du trykker på knappen Info.
- Intet Titel-/Albumnavn kan genkendes, hvis indkodningsformatet på disken ikke understøttes af systemet.
- Systemet understøtter kun engelske tal samt arabertal til ID3-funktionen.

Formatkrav til MP3-sange:-

- Bitrate: 32 kb/s - 320 kb/s, samplingrate: 32 kHz, 44,1 kHz og 48 kHz kan dekodes
- Lydkvaliteten ved afspilning af en MP3-CD kan variere afhængigt af optagekvaliteten og optagemetoden. Desuden tager den indledende søgning længere for en MP3-CD end for en almindelig CD pga. deres forskellige formater.

● Funktionerne Gentag/Vilkårlig (kun via fjernbetjening)

Tryk på knappen "Play Mode" på fjernbetjeningen under afspilning for at vælge funktionerne gentag og vilkårlig, hvor du kan gentage en enkelt sang, alle sange eller en mappe (kun MP3) eller afspille i vilkårlig rækkefølge, som vist herunder:-

● Gælder CD

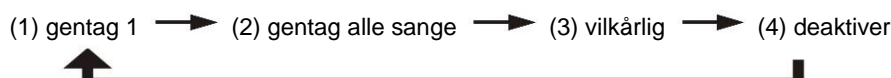

Afspilningsfunktion	Indikator på LCD-displayet
Gentag sang	Rep1
Gentag alle	Rep A
Vilkårlig	Rand
Deaktiver	-----

Gælder MP3-CD

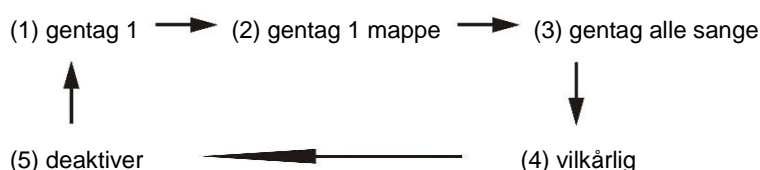

Afspilningsfunktion	Indikator på LCD-displayet
Gentag sang	Rep1
Gentag mappe	Rep F
Gentag alle	Rep A
Vilkårlig	Rand
Deaktiver	-----

● Gentag afspilning

Med denne funktion kan du vælge at gentage afspilningen af en bestemt sang, en mappe (kun MP3) eller hele CD'en.

● Vilkårlig afspilning

Du kan lytte til alle sange i vilkårlig rækkefølge med denne funktion.

CD-program

Du kan oprette et program bestående af op til 20 sange til afspilning i en selvvalgt rækkefølge. Inden du begynder at programmere, skal du huske at trykke på knappen "stop ■" (3).

1. Vælg funktionen CD og afbryd afspilning af CD'en.
 2. Tryk på knappen "Mem/Clk-Adj" (12), hvorefter "MEM" vises på LCD-displayet (2).
 3. Vælg den ønskede sang ved hjælp af knapperne Spring frem ►► eller tilbage ◄◄ (23/13).
 4. Tryk på knappen "Mem/Clk-Adj" (12) for at gemme sangen i afspillerens hukommelse.
 5. Gentag om nødvendigt trin 3 og 4 for hver sang, du vil føje til programmet.
 6. Når du har valgt alle ønskede sange, skal du trykke på knappen "Play/Pause ►||" (16) for at afspille sangene i den valgte rækkefølge.
 7. Tryk på knappen "Stop ■" (3) for at afbryde afspilningen, tryk på knappen Stop igen for at slette programmet fra afspillerens hukommelse.
- Programmeringen afbrydes automatisk, hvis du ikke trykker på nogen knapper i en periode på ca. 10 sekunder efter, at du har trykket på knappen "Mem/Clk-Adj".

Afspilning af MP3-filer fra en USB-enhed eller et hukommelseskort

Tilslutning

Systemet kan dekode og afspille alle MP3-filer gemt på et lagermedie tilsluttet USB-terminalen eller SD/MMC kortindstikket.

1. Stil først anlægget på standby eller vælg en anden funktion end SD eller USB.
2. Sæt USB-nøglen i afspilleren med labelsiden opad. Tryk nøglen helt ind. Eller sæt et hukommelseskort i kortindstikket i den retning, pilen under indstikket viser. Skub kortet lige ind uden at bøje det.

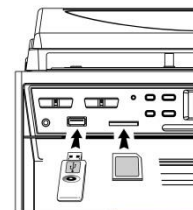

- Hvis du sætter lagermediet forkert i, kan det beskadige anlægget eller lagermediet (USB-nøgle /SD/MMC-kort). Derfor skal du altid tjekke retningen, inden du tilslutter den.
3. Tryk på knappen Function (10) og vælg SD/MMC eller USB.
 4. Systemet begynder automatisk at læse indholdet på mediet, og LCD-displayet (2) viser det samlede antal MP3-filer.
 5. Afspilning og programmering foretages på samme måde som beskrevet for CD herover.

Bemærk

I USB-tilstand kan systemet kun genkende og læse filer i formatet MP3, ingen andre musikformater understøttes.

- Hvis du tilslutter en MP3-afspiller via USB-terminalen, vil det kunne forekomme, at ikke alle MP3-filer vil blive genkendt. Dette skyldes forskelle i MP3 indkodningsformatet. Det er ikke en fejl ved anlægget.
- USB-terminalen understøtter ikke tilslutning af en USB-enhed via et forlænger-kabel og er ikke designet til direkte kommunikation med en computer.

Udtagning af USB/hukommelseskort

Når du vil tage USB-nøglen /hukommelseskortet ud, skal du først slukke anlægget eller skifte funktion til enten CD, Aux eller Tuner. Gælder USB-porten – tag nøglen ud ved at trække den lige ud, for SD/MMC-kort gælder, at du skal trække SD/MMC-kortet lige ud uden at bøje det.

Indkodning til MP3-filer

Systemet kan indkode fra almindelige CD/Tuner/Phono eller kassettebånd til filer i MP3-format og optage disse på et lagermedie tilsluttet USB-porten eller SD/MMC kortindstikket, og nedenstående vejledning i indkodning er ens for både USB og SD/MMC. Systemet opretter en mappe med navnet – ”RIP” for filer fra en CD, ”REC” for filer fra Tuner, Aux eller kassette og ”FROMCD” for kopier af MP3-CD'er. Indkodningsbitraten er som standard 128 kb/s.

A) CD-indkodning

Indkodning af 1 sang/1 disk ved 1x hastighed

1. Gennemfør afspilningen af den CD-sang, du vil indkode og optage, på normal vis.
2. Tryk på knappen “● REC” (4) under afspilning af den ønskede sang, hvorefter “REC” og “USB” begynder at blinke på LCD-displayet.
3. Tryk på knappen “● REC” (4) igen, hvorefter “REC” og “ONE” blinker på displayet.
4. Tryk på knappen “● REC” (4) igen, hvorefter ikonet “REC USB” blinker på displayet. Herefter udføres indkodningen.
5. Når optagelsen er gennemført, afbryder anlægget automatisk afspilningen.
6. Tryk på knappen “stop ■” (3), hvis du vil afbryde optagelsen tidligere.
7. Hvis du vil indkode en hel CD, skal du vælge funktionen CD og afbryde afspilningen. Tryk dernæst på knappen “● REC” (4) tre gange, indtil “REC USB” blinker på displayet. Systemet starter nu afspilning og indkodning af hele CD'en.

Bemærk:-

- Optagehastigheden er 1:1, således at optagelsen varer lige så længe som afspilningen af sangen eller CD'en.
- Optageformatet er som standard – mp3 bitrate: 128 kb/s, samplingsrate: 44,1 kHz
- Tryk på knappen “stop ■” (3), hvis du vil afbryde optagelsen før tid.

B) Kopiering af MP3-filer

Hvis du i stedet for en CD lægger en MP3-CD i afspilleren, vil systemet kopiere filerne til USB-enheden, når du trykker på knappen “● REC” (4). Handlingen udføres på samme måde som beskrevet herover for CD-indkodning, og systemet skifter kun til kopiering, hvis afspilleren kan registrere MP3-filer på CD'en.

C) Indkodning af DAB/FM

1. Udfør afspilningen af den radiostation, du vil indkode fra, som beskrevet tidligere i denne vejledning.
2. Tryk to gange på knappen "● REC" (4), indtil ikonet "REC USB" blinker på displayet. Herefter udføres indkodningen.
3. Når optagelsen er gennemført, skal du trykke på knappen "stop ■" (3), indtil symbolet "REC USB" forsvinder.

D) Kasette/pladespiller/AUX-ind/Bluetooth®-kodning

- 1) Sæt en USB-nøgle eller et SD-kort i anlægget til optagelse (kontrollér, at der er tilstrækkelig plads til optagelsen).
- 2) Indstil enheden til den ønskede kodningstilstand, såsom tilstanden "tape" eller "phono/aux-in" eller "Bluetooth®" med funktionsknappen (10), og tryk så to gange på knappen "● REC" (4).
- 3) Ikonet "REC USB" eller "REC SD" blinker på LCD-displayet (2).
- 4) Start afspilning af musiknummeret på kasettebåndet, din eksterne AUX-enhed eller Bluetooth®-enhed, som du har indstillet til at kode til MP3-format. Systemet starter nu kodningstilstanden.
- 5) Tryk på knappen "stop ■" (3), når optagelsen er afsluttet, indtil "REC USB" eller "REC SD" forsvinder.

Bemærk:-

- Efter indstilling af kodningstilstanden (trin 2):
 - (i) Hvis både USB-nøglen og SD-kortet er tilsluttet til enheden under kodningen, viser LCD-displayet (2) "Check USB SD" ("USB" blinker), når du trykker én gang på knappen "● REC" (4).
 - (ii) Tryk på knappen Skip Up ►► eller Skip Down ◀◀ (23/13) for at vælge det ønskede medie (USB eller SD) til optagelse.
 - (iii) Tryk igen på knappen "● REC" (4) for at bekræfte optagelsesmediet.
 - (iv) Fortsæt med trin 4 i ovennævnte procedure
 - (v) D) omkodning af bithastighed (med fjernbetjening)

Du kan vælge en bithastighed under omkodningen. En højere bithastighed giver en bedre lyd kvalitet men optager mere plads i hukommelsen. Valgmulighederne er 32 – 256 Kbps

 1. Indstil i "tape" eller "phono/aux-in" eller "Bluetooth®" funktionen (10) og forbliv i stop-funktionen.
 2. Tryk på info-funktionen og lcd-displayet (2) vil vise standardbithastigheden (128 kbps)
 3. Tryk på "springe"-knapperne eller (13,23) til at vælge den ønskede bithastighed ved kodningen.
 4. Tryk igen på info for at bekræfte indstillingen.

E) Opdeling i sange (kun fjernbetjening)

Du kan opdele den musik, du optager fra bånd eller DAB... osv. i enkeltfiler på lagermediet under indkodningen. Hver gang, du trykker én gang på knappen "TS" (Opdeling i sange) (på fjernbetjeningen) i løbet af indkodningen fra kasettebånd eller Aux in, vil systemet generere en ny sang og fortsætte optagelsen. Hver gang, teksten "SAVE" (gemmer) blinker én gang på LCD-displayet, betyder det, at afspilleren har oprettet en ny sang.

F) Kopiering af MP3-filer

Hvis du i stedet for en CD lægger en MP3-CD i afspilleren, vil systemet kopiere filerne til USB, når du trykker på knappen "● REC" (3). Handlingen udføres på samme måde som beskrevet herover for CD-indkodning, og systemet skifter kun til kopiering, hvis afspilleren kan registrere MP3-filer på CD'en.

Sletning af filer på USB/SD-kort (fjernbetjening)

Systemet kan slette filer, der er gemt på en USB-nøgle, på følgende måde:

- 1) Forbind lagermediet og vælg funktionen "USB".
- 2) Tryk på knappen "Delete", hvorefter LCD-displayet (2) viser (del ---001).
- 3) Tryk på knappen Spring frem ►► eller Spring tilbage ◀◀ og vælg den fil, du vil slette.
- 4) Tryk på knappen "Delete" for at bekræfte eller annullere og tryk dernæst på Spring frem ►► eller Spring tilbage ◀◀ for at vælge mellem "Yes" eller "No".
- 5) Tryk på knappen "Delete" igen for at bekræfte dit valg.

Bemærk:

- Tryk én gang på knappen "Stop" på fjernbetjeningen for at afslutte slettefunktionen.

Pladespiller

bemærk:

- Fjern støvdækslet.
 - Husk at åbne låsebøjlen, inden du løfter tonearmen fra lejet, og lås bøjlen igen efter brug.
1. Vælg funktionen "Phono" (10).
 2. Stil hastighedsregulatoren (27) på den ønskede hastighed afhængigt af den plade, du vil afspille.
 3. Læg pladen på pladetallerkenen (brug om nødvendigt single-adapteren (26)).
 4. Løft tonearmen fra lejet og før den langsomt ind til ydersiden af pladen. Pladetallerkenen begynder at rotere.
 5. Før tonearmen det ønskede sted på pladen.
 6. Justér lydstyrken til det ønskede niveau (19).
 7. Når pladen er spillet færdig, holder pladetallerkenen automatisk op med at rotere. Løft tonearmen fra pladen og før den tilbage til lejet.
 8. Hvis du vil afbryde afspilningen manuelt, skal du løfte tonearmen fra pladen og føre den tilbage til lejet.

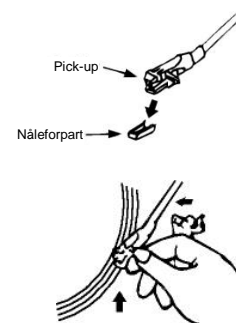

Bemærk: På nogle plader er auto-stop området uden for pladespillerens sædvanlige auto-stop område, så pladen stopper før det sidste nummer er færdigt. I disse tilfælde skal du sætte auto-stop kontakten på "Off", hvorefter pladen spilles til enden af det sidste nummer, men ikke stopper automatisk. (Sluk afspilleren på tænd/slukknappen eller sæt auto-stop kontakten (28) tilbage på "On" for at stoppe pladetallerkenen i at dreje rundt). Sæt derefter tonearmen tilbage i holderen.

Kassetteafspilning

Generel betjening

Knappen Stop/Ej	tryk for at afbryde afspilningen. tryk igen for at åbne kassetelågen.
Knapperne F.FWD og REW	tryk for at starte spoling af båndet enten frem eller tilbage. Tryk på knappen Stop/Ej båndudløser, når spoling holder op.
Play-knap	tryk for at afspille båndet.
Optag knap (DECK1)	tryk for at starte optagelse på bånd
Pause-knap	tryk for at pause afspilningen midlertidigt. Tryk igen for at genoptage afspilningen.

Afspilning

- Vælg funktionen "Tape" (10).
- Sæt en kassette i afspilleren.
- Tryk på knappen Play for at starte afspilningen.
- Indstil lydstyrken til det ønskede niveau med knapperne (14/24).
- Tryk på Pause-knappen, hvis du vil afbryde afspilningen midlertidigt.
- Tryk på knappen Stop/Ej, når du vil afslutte.

Bemærk:

Det er muligt at afspille båndene i begge kassetteafspillere det ene efter det andet. Hvis du trykker på knappen "Pause" og "Play" på kassetteafspiller 1 og knappen "Play" på kassetteafspiller 2, vil båndet i kassetteafspiller 1 blive afspillet automatisk, når båndet i kassetteafspiller 2 er spillet til ende.

Yderligere funktioner







A. Sleep autoslukfunktion (kun via fjernbetjening)

1. Tryk på knappen "Sleep" på fjernbetjeningen. "SLP-120" vises på LCD-displayet (6).
2. Tryk gentagne gange på knappen for at justere perioden for autosluk. Du kan vælge mellem 120 > 90 > 60 > 45 >...15 minutter, og ikonet for autosluk "z" vises på LCD-displayet.
3. Systemet afbryder automatisk og går på standby efter det valgte tidsrum.
4. Hvis du vil annullere autosluk, skal du trykke på knappen "Sleep", indtil "SLP-off" vises, og indikatoren "z" forsvinder fra LCD-displayet.

B. Opsætning af timeren (kun via fjernbetjening)

Med denne funktion kan du gøre anlægget til et vækkeur, der automatisk vækker dig enten med CD, DAB, FM-radio eller USB/SD-afspilning.



Stil først anlægget på standby og tryk og hold dernæst knappen "Timer" på fjernbetjeningen for at åbne opsætningen. LCD-displayet viser "SET TIMER" og skifter dernæst til "SELECT SOURCE and timer" (vælg signalkilde og timer).  "ikonet" blinker på displayet:

- 1) Signalkilde tryk gentagne gange på knappen "Function" og vælg signalkilde blandt "CD" -- "FM" -- "DAB" -- "USB" -- "SD". Tryk på knappen "Timer" for at bekræfte dit valg af signalkilde.
- 2) Vækkestyrke tryk på knappen Spring frem /tilbage  og indstil lydstyrken til det ønskede niveau. Tryk dernæst på knappen "Timer" for at bekræfte dit valg.
- 3) Vækketid tryk på knappen Spring frem /tilbage  og indsæt timetallet. Tryk på knappen "Timer" for at bekræfte. Tryk på knappen Spring frem /tilbage  og indsæt minuttallet. Tryk på knappen "Timer" for at gemme tidspunktet i hukommelsen.

Bemærk

- Hvis du har valgt en signalkilde (f.eks. USB/CD), der ikke er tilsluttet, vil anlægget på vækketidspunktet i stedet som standard automatisk starte afspilning af FM-radio.
- Ved vækning med FM- eller DAB-radio vil vækningen finde sted med den station, du senest lyttede til, inden du slukkede radioen.
- Sluk anlægget manuelt, når du vil afbryde vækningen, eftersom systemet ikke automatisk slukker, når det er blevet tændt af alarmfunktionen.

● Aktivering/deaktivering af timerfunktionen

1. Når du vil aktivere timeren, skal du trykke én gang på knappen "Timer" på fjernbetjeningen, indtil timerindikatoren  vises på LCD-displayet (2).
2. Når du vil annullere timerfunktionen, skal du trykke på knappen "Timer" igen, indtil timerindikatoren  forsvinder.

C. Faste equalizerindstillinger

Dette anlæg tilbyder 4 forskellige faste equalizerindstillinger, der kan forbedre din lytteoplevelse. Du kan vælge den ønskede effekt ved at trykke gentagne gange på knappen "Preset EQ" (22), der skiftes som følger:



VIGTIGT! Hvis du oplever problemer eller fejl på anlægget, kan dette ofte løses ved en RESET.

1. Vælg "DAB"-modus.
2. Tryk og hold tasten "EQ" på hovedenheden eller fjernbetjeningen i 5 sekunder, og enheden vil automatisk nulstille til den oprindelige indstilling.

Bemærk

For at leve op til kravene stillet i ERP stadie 2 ift. beskyttelse af miljøet skifter afspilleren automatisk til standby, når ingen afspilning har fundet sted i 15 minutter.

Specifikationer

UKB/FM:	87,5 - 108 MHz
DAB: Bånd III:	174,92 - 239,2 MHz
Bluetooth®:	2402 – 2480 MHz (+/- 75KHz) / max. sendeeffekt 4 dBm
Strømforsyning:	AC 230 V 50 Hz
Strømforbrug:	20 W

OCHRANA ŽIVOTNÍHO PROSTŘEDÍ



Nelikvidujte tento výrobek na konci jeho životního cyklu spolu s běžným domovním odpadem. Odevzdejte jej ve sběrném dvoře pro recyklaci elektrických a elektronických zařízení. Tento význam má symbol na výrobku, návodu k použití nebo na balení.

Materiály lze dle jejich označení opětovně použít. Opětovným použitím, recyklací nebo jinými způsoby využití starých zařízení významně přispíváte k ochraně našeho životního prostředí.

Více informací o sběrných dvorech vám poskytne příslušný místní úřad.

CLASS 1 LASER PRODUCT
KLASS 1 LASER APPARAT
LUOKEN 1 LAISERLAITE
KLASSE 1 LASER PRODUKT

**UPOZORNĚNÍ – PŘI OTEVŘENÍ KRYTU NEBO STISKNUTÍ
BEZPEČNOSTNÍHO ODPOJOVAČE DOCHÁZÍ K NEVIDITELNÉMU
LASEROVÉMU ZÁŘENÍ. NEVYSTAVUJTE SE LASEROVÉMU PAPSKU.**



VAROVÁNÍ

Nebezpečí úrazu elektrickým proudem
Neotevírejte!



Upozornění: Nesnímejte kryt (ani zadní část), abyste snížili nebezpečí úrazu elektrickým proudem. Uvnitř nejsou žádné díly, které by mohl uživatel opravit sám. Opravy svěďte kvalifikovaným servisním pracovníkům.



Tento symbol značí přítomnost nebezpečného napětí uvnitř krytu, které je dostatečně vysoké, aby představovalo nebezpečí úrazu elektrickým proudem.



Tento symbol značí, že k zařízení jsou k dispozici pokyny k obsluze a údržbě.

Pokyny týkající se bezpečnosti, životního prostředí a nastavení

- Používejte zařízení pouze v suchém vnitřním prostředí.
- Chraňte zařízení před vlhkostí.
- Zařízení neotevírejte. **NEBEZPEČÍ ÚRAZU ELEKTRICKÝM PROUDEM!** Otevření a opravy svěďte kvalifikovaným servisním pracovníkům.
- Zařízení připojujte pouze ke správně namontované a uzemněné nástěnné zásuvce. Zkontrolujte, zda napětí odpovídá technickým údajům uvedeným na typovém štítku.
- Zajistěte, aby síťový kabel zůstal během provozu suchý. Síťový kabel nepřiskřípněte ani jiným způsobem nepoškozujte.
- Varování pro odpojování zařízení: Síťová zástrčka se používá jako připojení, měla by proto zůstat vždy přístupná.
- K odpojení se používá síťová zástrčka, měla by proto zůstat vždy přístupná.
- Poškozený síťový kabel nebo zástrčku je nutné nechat ihned vyměnit v autorizovaném servisním středisku.
- Dochází-li k bleskům, zařízení ihned odpojte od síťového napájení.
- Děti by měly zařízení používat pod dohledem rodičů.
- Zařízení čistěte pouze suchým hadříkem.

NEPOUŽÍVEJTE ČISTICÍ PROSTŘEDKY ani ABRAZIVNÍ TKANINY!

- Zařízení nevystavujte přímému slunečnímu záření ani jiným zdrojům tepla.
- Zařízení umístěte na místo s dostatečnou ventilací, aby nedocházelo k přehřívání.
- Nezakrývejte ventilační otvory!
- Ventilační otvory by neměly být zablokovány předměty, jako jsou noviny, ubrusy, záclony apod.
- Zařízení by nemělo být vystaveno kapající ani stříkající vodě a neměly by se na něj pokládat předměty s tekutinami, jako jsou vázy.
- Zařízení by nemělo být vystaveno přímému slunečnímu záření, příliš vysokým ani příliš nízkým teplotám, vlhkosti, vibracím ani by nemělo být umístěno v prašném prostředí.
- Do ventilačních otvorů ani jiných otvorů zařízení se nikdy nepokoušejte vložit dráty, špendlíky ani jiné předměty.
- Umístěte zařízení na bezpečné místo bez vibrací.
- Na zařízení by se neměly pokládat zdroje otevřeného ohně jako například hořící svíčky.
- Umístěte zařízení co nejdale od počítačů a mikrovlákných trub. V opačném případě by mohl docházet k rušení příjmu rádiového signálu.
- Neotevírejte ani neopravujte kryt. Není to bezpečné a došlo by k porušení platnosti záruky. Opravy smí provádět pouze autorizované servisní/zákaznické středisko.
- Zařízení je vybaveno „laserovým zařízením třídy 1“. Nevystavujte se laserovému paprsku, protože by mohlo dojít ke zranění očí.
- Používejte pouze baterie neobsahující rtuť ani kadmium.
- Baterii by neměly být vystaveny působení nadměrného tepla, jako je sluneční záření, oheň apod.
- Použité baterie představují nebezpečný odpad a NESMÍ být likvidovány spolu s domovním odpadem!!! Vraťte baterie svému prodejci nebo je odevzdejte v místním sběrném dvoře.
- Udržujte baterie mimo dosah dětí. Děti by mohly baterie spolknout. Pokud došlo ke spolknutí baterie, okamžitě vyhledejte lékařskou pomoc.
- Baterie pravidelně kontrolujte, zda nedochází k úniku kapalin.



Použité baterie představují nebezpečný odpad a NESMÍ být likvidovány spolu s domovním odpadem! Jako spotřebitelé jste z právního hlediska povinni odevzdat všechny baterie k zajištění ekologicky šetrné recyklace – bez ohledu na to, zda baterie obsahují škodlivé látky či nikoli*.

Odevzdejte baterie zdarma v místním veřejném sběrném dvoře nebo v obchodech, které příslušný druh baterií prodávají.

Odevzdávejte pouze zcela vybité baterie.

* Označení Cd = kadmium, Hg = rtuť, Pb = olovo

VLOŽENÍ BATERIÍ

Bateriový prostor se nachází na zadní straně dálkového ovladače.

1. Stisknutím jazýčku a zvednutím krytu sejměte kryt bateriového prostoru.
2. Vložte do bateriového prostoru dvě (2) baterie typu AAA (nejsou součástí dodávky). Dbejte přitom na dodržení označení polarit uvnitř bateriového prostoru.
3. Vraťte kryt bateriového prostoru na své místo.

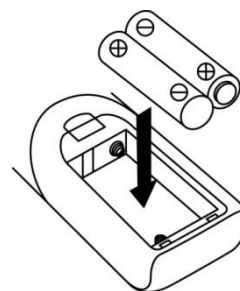

Dálkový ovladač

Funkce ovládacích prvků

I/⏻ Zapnutí/pohotovostní režim

Slouží k zapnutí systému nebo uvedení do pohotovostního režimu.

Přehrát/pozastavit **▶||** / pásmo

V režimu CD/USB slouží ke spuštění přehrávání nebo pozastavení.

V režimu DAB slouží k výběru pásma DAB/FM.

Přeskočit na následující **▶▶** / předchozí stopu **◀◀** / ladění +/-

V režimu CD/USB slouží k výběru následující nebo předchozí stopy.

V režimu tuneru slouží k naladění vyšší nebo nižší frekvence.

Zastavení **■** / výběr

V režimu CD/USB slouží k zastavení přehrávání.

V režimu tuneru slouží k výběru mezi stereofonním a monofonním zvukem.

O složku / přednastavenou volbu výš nebo níž

V režimu tuneru slouží k výběru přednastavené volby výš nebo níž.

V režimu USB slouží k přesunu o složku výš nebo níž.

Režim přehrávání

V režimu CD slouží k aktivaci funkce opakování nebo náhodného přehrávání.

▲ Otevřít/zavřít

Slouží k otevření nebo zavření mechaniky CD.

Zvýšení/snížení hlasitosti

Slouží k nastavení vyšší nebo nižší úrovně hlasitosti.

Spánek/časovač

Při zapnutém systému slouží k aktivaci funkce spánku.

V pohotovostním režimu slouží stisknutí a podržení tlačítka ke spuštění režimu nastavení časovače. Jedno stisknutí pak slouží k aktivaci nebo deaktivaci funkce časovače.

Smazat/info

V režimu USB slouží k odstranění souboru z paměti zařízení USB nebo karty SD.

V režimu přehrávání MP3 slouží k aktivaci funkce zobrazení tagu ID3.

V režimu DAB/FM slouží k zobrazení informací o vysílání.

● Nahrávání

Stisknutí slouží k aktivaci funkce kódování nebo kopírování souborů MP3.

Funkce

Stisknutí slouží k výběru funkce.

Zapamatování / nastavení hodin

V pohotovostním režimu slouží stisknutí a podržení tlačítka k nastavení hodin.

V režimu CD/USB, karty SD nebo tuneru slouží k přednastavení paměti.

Vyhledání

V režimu FM/DAB slouží k vyhledání stanice.

Přednastavený ekvalizér

Stisknutí slouží k výběru režimu ekvalizéru pro co nejlepší zážitek z poslechu.

TS

Slouží k aktivaci funkce oddělení stop v režimu kódování.

Ztlumit

Slouží k dočasnému vypnutí zvuku.

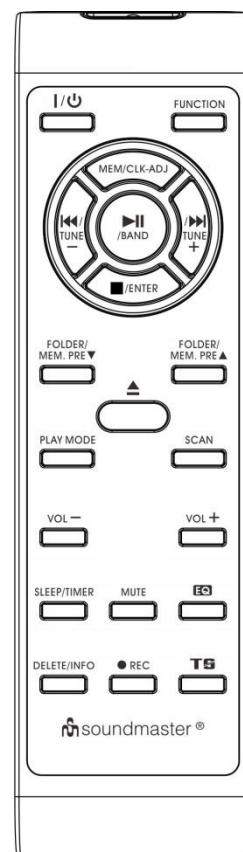

UMÍSTĚNÍ OVLÁDACÍCH PRVKŮ

- 1) Kryt gramofonu
- 2) Displej LCD
- 3) Tlačítko pro zastavení ■ / výběr
- 4) Tlačítko nahrávání
- 5) Ukazatel LED pohotovostního režimu
- 6) Tlačítko pro zapnutí / pohotovostní režim
- 7) Konektor sluchátek
- 8) Port USB
- 9) Dvířka kazetové mechaniky (1)
- 10) Tlačítko funkce
- 11) Slot pro karty SD
- 12) Tlačítko pro zapamatování / nastavení hodin
- 13) Tlačítko pro přeskočení na předchozí stopu / ladění směrem dolů ◀◀
- 14) Ovládací tlačítka kazetové mechaniky 1
- 15) Mechanika CD
- 16) Tlačítko pro přehrání / pozastavení ▶▶ / volby pásma
- 17) Tlačítko přednastaveného ekvalizéru
- 18) Dálkový senzor
- 19) Knoflík ovládání hlasitosti
- 20) Knoflík pro ovládání tónu
- 21) Dvířka kazetové mechaniky (2)
- 22) Tlačítko pro přechod o složku / přednastavenou volbu výš
- 23) Tlačítko pro přeskočení na následující stopu / ladění směrem nahoru ▶▶
- 24) Ovládací tlačítka kazetové mechaniky 2
- 25) Tlačítko pro otevření/zavření mechaniky CD
- 26) Adaptér na gramodesky EP/SP
- 27) Přepínač rychlosti otáčení talíře
- 28) Přepínač automatického vypnutí
- 29) Zvedáček přenosky
- 30) Anténní zásuvka
- 31) Linkový výstup
- 32) Reproduktorový výstup
- 33) Napájecí kabel
- 34) 3,5 mm vstup AUX

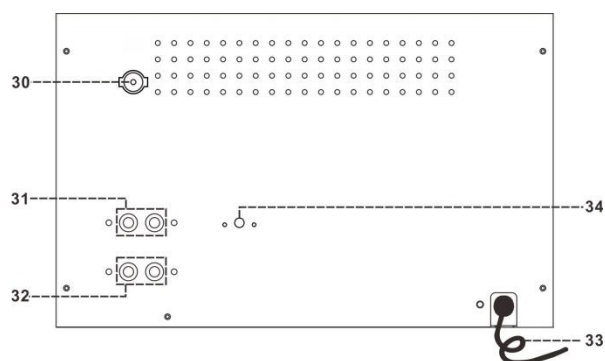
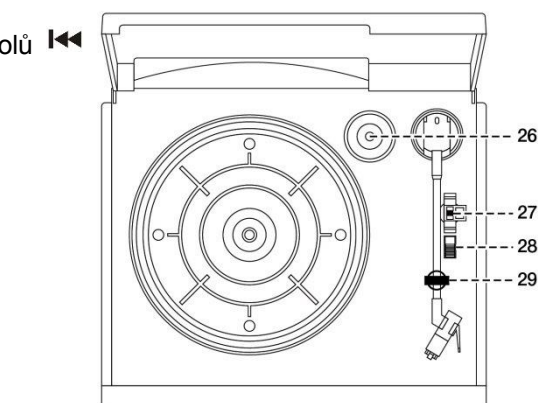
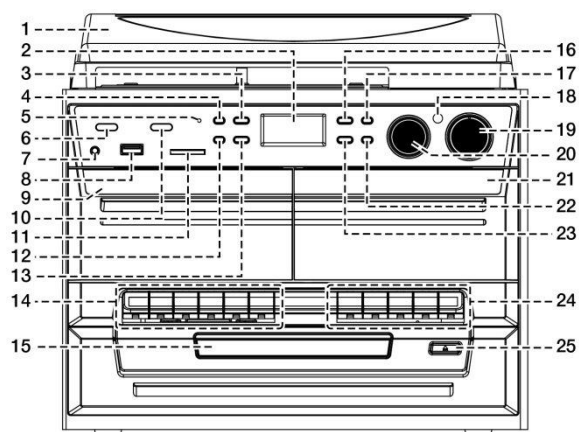

Upozornění:

Při použití ovládacích prvků nebo nastavení či provádění postupů, které nejsou výslovně uvedené v tomto návodu, může dojít k vystavení nebezpečnému záření.

Tento systém by měl nastavovat a opravovat pouze kvalifikovaný servisní technik.

Důležité:

Jsou-li v provozu jiná rádiová zařízení, tento systém vypněte. Pohyb mechaniky CD a citlivé obvody mohou způsobovat rušení rádiových tunerů v blízkém okolí.

Bezpečnostní opatření před použitím

Instalace

- Vybalte všechny součásti a sejměte ochranný materiál.
- Nepřipojujte systém k elektrické síti dříve, než zkontrolujete síťové napětí a provedete všechna ostatní připojení.
- Nezakrývejte žádné ventilační otvory a zkontrolujte, zda je kolem zařízení několikacentimetrový prostor k zajištění ventilace.

Připojení

1. Připojte napájecí kabel (33) k síťové zásuvce. Systém přejde do pohotovostního režimu a displej LCD (2) se tlumeně rozsvítí.
2. Zapněte systém (6). Pokud se displej LCD (2) podsvítí, znamená to, že je napájení v pořádku připojeno. Systém je nyní připraven k přehrávání hudby.

Nastavení hodin

1. Uvedte systém do pohotovostního režimu.
 2. Stiskněte tlačítko pro zapamatování / nastavení hodin (12) a držte jej stisknuté, dokud na displeji nezačne blikat text „24HR“. Stisknutím tlačítka pro přeskočení na následující ►►I nebo předchozí ◀◀I stopu (23/13) vyberte mezi 12- a 24hodinovým formátem hodin. Poté stiskněte tlačítko pro zapamatování / nastavení hodin (12).
 3. Na displeji LCD (2) začne blikat první číslice z hodnoty „0:00“. Stisknutím tlačítka pro přeskočení na následující ►►I nebo předchozí ◀◀I stopu (23/13) nastavte správnou hodinu. Stisknutím tlačítka pro zapamatování / nastavení hodin (12) správnou hodinu uložte.
 4. Začne blikat třetí a čtvrtá pozice hodnoty „00“. Stisknutím tlačítka pro přeskočení na následující ►►I nebo předchozí ◀◀I stopu (23/13) nastavte správné minuty. Poté stisknutím tlačítka pro zapamatování / nastavení hodin (12) správné minuty uložte.
- **Pokud po dobu přibližně 5 sekund od stisknutí tlačítka pro zapamatování / nastavení hodin nestisknete žádné tlačítko, režim nastavování hodin se automaticky ukončí.**

Poslech rádia FM

Ruční ladění

1. Dodaný anténní tuner DAB/FM zapojte do anténní zásuvky (30) a potom přístroj zapněte tlačítkem Zap/Pohotovost (6), potom stiskněte tlačítko Funkce (10) vyberte režim "DAB". Potom stiskněte tlačítko Pásmo (16) a vyberte režim FM.
2. Stisknutím tlačítka pro ladění směrem nahoru/dolů (23/13) naladíte požadovanou stanici.
3. Nastavte knoflík pro ovládání hlasitosti (19) na požadovanou úroveň hlasitosti.

Automatické ladění (pouze pomocí dálkového ovladače)

1. Nastavte systém do režimu FM.
2. Na dálkovém ovladači stiskněte jednou tlačítko vyhledání. Systém začne ladit směrem nahoru, dokud nezachytí příjem rádiové stanice. Stiskněte na dálkovém ovladači tlačítko vyhledání a držte jej stisknuté po dobu jedné sekundy. Systém začne ladit směrem dolů. Pokud dojde k příjmu signálu rádiového datového systému (RDS), nastaví se v systému aktuální čas automaticky.
3. Nastavte knoflík pro ovládání hlasitosti (19) na požadovanou úroveň hlasitosti.

Rádiový datový systém (RDS)

Jedná se o funkci zobrazení informací šířených rádiovým vysíláním, které se postupně zobrazí na displeji LCD po každém stisknutí tlačítka Info (na dálkovém ovladači).

Text rádia → typ programu → síla signálu → datum/čas → frekvence → monofonní/stereofonní zvuk

Digitální rozhlasové vysílání (DAB)

1. Stisknutím tlačítka funkce (10) nastavte systém do režimu DAB.
2. Na dálkovém ovladači stiskněte jednou tlačítko vyhledání. Systém začne během přibližně 2 sekund jednou kompletně prohledávat kanály 11B až 12D. Poté stisknutím tlačítka pro ladění směrem nahoru/dolů (23/13) naladíte požadovaný kanál DAB.
3. Postupným stisknutím tlačítka Info lze zobrazit níže uvedené informace šířené vysíláním DAB.
Název skupiny → frekvence → přenosová rychlost → síla signálu → datum/čas → typ programu → posouvání text
4. Nastavte knoflík pro ovládání hlasitosti (19) na požadovanou úroveň hlasitosti.

Přednastavení stanic

Do paměti lze celkem uložit až 40 rádiových stanic (20 pro pásmo FM / 20 pro vysílání DAB).

1. Nastavte systém do režimu FM/DAB.
2. Pomocí ručního nebo automatického ladění naladíte požadovanou rádiovou stanici.
3. Stisknutím tlačítka pro zapamatování / nastavení hodin (12) a jeho podržením po dobu přibližně čtyř sekund dojde k aktivaci paměti. Přednastavená stanice bude na displeji LCD blikat.
4. Stisknutím tlačítka pro přechod o složku / přednastavenou volbu výš (22) vyberete požadovanou stanici z paměti k uložení.
5. Stisknutím tlačítka pro zapamatování / nastavení hodin (12) přednastavení stanice v paměti potvrdíte.
6. Chcete-li uložit další stanice, opakujte kroky 2 až 5.

Vyvolání přednastavených stanic

1. Jedním stisknutím tlačítka pro zapamatování / nastavení hodin (12) aktivujete režim vyvolání.
2. Stisknutím tlačítka pro přechod o složku / přednastavenou volbu výš (22) vyberte požadovanou stanici z paměti.
3. Stisknutím tlačítka pro zapamatování / nastavení hodin (12) vyvolání stanice z paměti potvrdíte.
 - Na programování jsou k dispozici 3 sekundy. Po uplynutí 3 sekund se režim automaticky vrátí do režimu normálního tuneru.
 - Aktuální stanici lze přepsat uložení jinou frekvencí na stejnou pozici.

Stereofonní příjem pásma FM

- Opakovaně stiskněte tlačítko „Enter“ (3). Programy FM se opakovaně přepnou mezi režimy monofonního a stereofonního zvuku. Zejména v situacích, kdy je stereofonní signál slabý, se doporučuje přijímat signál v monofonním formátu.

Rady pro co nejlepší příjem:-

- Pásmo FM: K příjmu dochází prostřednictvím vestavěné drátové antény DAB/FM. K zajištění co nejlepšího příjmu zajistěte, aby byla anténa (3) zcela rozmotána.

Připojení a přehrávání pomocí rozhraní Bluetooth®

1. Stisknutím tlačítka „Function“ (10) vyberte režim Bluetooth®.
2. Na displeji LCD (2) bude blikat zpráva „Bluetooth®“ indikující, že je rozhraní BT připraveno k připojení a v režimu vyhledávání.
3. Na svém zařízení s podporou rozhraní BT (např. na mobilním telefonu) zapněte funkci Bluetooth®, poté na zařízení vyberte možnost „MCD5550SW“ a připojte se.
4. Po dokončení připojování a úspěšném navázání spojení zůstane na displeji LCD (2) trvale zobrazeno slovo „Bluetooth®“.
5. Na svém zařízení s podporou rozhraní BT spusťte přehrávání a vychutnejte si hudbu z hlavní jednotky.
6. Chcete-li připojení pomocí rozhraní Bluetooth® vypnout, stiskněte a podržte tlačítko „Play/Pause ▶||“ (16)

Poznámky

Přehrávání hudby lze ovládat pomocí tlačítek „Play/Pause ▶||“ (16), „Skip Up“ ▶▶I nebo „Skip Down“ I◀◀ (23/13) na hlavní jednotce nebo dálkovém ovladači.

Připojení ke vstupu AUX

- Chcete-li přehrávat nebo kódovat hudbu, zařízení k dalším zařízením připojte přes vstupní konektor AUX (34) prostřednictvím 3,5 mm kabelu (není součástí dodávky), a druhý konec připojte k externímu zařízení, například k discmanu nebo přehrávači MP3.
- Tlačítko Function (10) stiskněte do polohy Phono/Aux.
- Nastavte vypínač/knoflík pro ovládání hlasitosti (19) na požadovanou úroveň hlasitosti.
- Začněte přehrávat externí zařízení.

Přehrávání kompaktního disku

● Začínáme

1. Stisknutím tlačítka funkce (10) vyberte režim CD.
2. Stisknutím tlačítka pro otevření/zavření mechaniky CD (25) mechaniku CD otevřete.
3. Vložte do mechaniky disk CD potíštěnou stranou směrem nahoru a poté zavřete dvířka mechaniky CD.
4. Proběhne načtení a na displeji LCD (2) se zobrazí celkový počet stop a celková doba přehrávání. Poté systém začne automaticky přehrávat.
5. Nastavte knoflík pro ovládání hlasitosti (19) na požadovanou úroveň hlasitosti.

● Přehrávání a pozastavení ►||

1. Chcete-li přehrávání přerušit, stiskněte jednou tlačítko „Play/Pause ►||“ (16). Opětovným stisknutím se obnoví přehrávání.

● Zastavení ■

1. Pokud během přehrávání nebo pozastavení stisknete tlačítko „Stop ■“ (3), činnost se ukončí.

● Přeskakování (na následující ►► / předchozí ◀◀ stopu)

1. Pokud během přehrávání nebo pozastaveného přehrávání stisknete tlačítko přeskočení na následující stopu ►► (23), dojde k přeskočení na další stopu. Zobrazí se její číslo a poté bude přehrávání nebo pozastavení pokračovat.
2. Pokud během přehrávání nebo pozastaveného přehrávání stisknete tlačítko přeskočení na předchozí stopu ◀◀ (13), dojde k přeskočení na předchozí stopu. Zobrazí se její číslo a poté bude přehrávání nebo pozastavení pokračovat.

● Disk MP3

1. Proběhne načtení a na displeji LCD (2) se zobrazí celkový počet stop a album. Poté systém začne přímo přehrávat.
2. Vyberte číslo složky stisknutím tlačítka pro přechod o složku / přednastavenou volbu výš ▲ / níž ▼ na dálkovém ovladači.
3. Stisknutím tlačítka pro přeskočení na následující ►► nebo předchozí ◀◀ stopu (23/13) vyberte číslo stopy.

Funkce zobrazení tagu ID3 (pouze pomocí dálkového ovladače)

Stisknete-li během přehrávání souboru MP3 opakovaně tlačítko „Info“, zobrazí se na displeji LCD (2) text „file“. Postupně se na několik sekund zobrazí soubor skladby, album, název skladby a interpret. Poté se opět zobrazí aktuální čas.

Poznámka:-

- Pokud není ke stopě přiřazen žádný název nebo nejsou podporovány její jazyky, bude displej LCD (2) po stisknutí tlačítka „Info“ prázdný.
- Pokud není vstupní formát disku v systému podporován, nerozpozná se název skladby ani alba.
- Systém podporuje u funkce ID3 pouze angličtinu a arabské číslice.

Požadavek na formát stop MP3:

- Přenosová rychlost: 32 až 320 kb/s při vzorkovacím kmitočtu: 32 kHz, 44,1 kHz a 48 kHz – dekodovat lze při splnění těchto hodnot
- Provedení přehrávání disku MP3 se liší v závislosti na kvalitě nahraného disku a způsobu nahrání. U disku MP3-CD trvá navíc načítání dob přehrávání delší dobu než u běžného disku CD kvůli rozdílnému formátu.

● Opakované/náhodné přehrávání (pouze pomocí dálkového ovladače)

Funkce opakovaného a náhodného přehrávání se během přehrávání aktivuje stisknutím tlačítka „Play Mode“ na dálkovém ovladači. Opakovat lze jednu stopu, všechny stopy nebo složku (pouze u formátu MP3) a lze i náhodně přehrávat v následujícím režimu:

Disk CD

(1) opakovat jednu stopu → (2) opakovat všechny stopy → (3) přehrávat náhodně → (4) vypnout



Režim přehrávání	Ukazatel na displeji LCD
Opakovat stopu	Rep1
Opakovat vše	Rep A
Přehrávat náhodně	Rand
Vypnuto	-----

Disk MP3

(1) opakovat jednu stopu → (2) opakovat jednu složku → (3) opakovat všechny stopy



Režim přehrávání	Ukazatel na displeji LCD
Opakovat stopu	Rep1
Opakovat složku	Rep F
Opakovat vše	Rep A
Přehrávat náhodně	Rand
Vypnuto	-----

● Opakované přehrávání

Pomocí této funkce lze opakovat požadovanou stopu, složku (pouze u formátu MP3) nebo celý disk.

● Náhodné přehrávání

Pomocí této funkce lze poslouchat všechny stopy nebo složku v náhodném pořadí.

Programování disku CD

U disku lze naprogramovat přehrávání až 20 stop v libovolném pořadí. Před použitím této funkce je nutné stisknout tlačítko „Stop“ ■ (3).

- Nastavte režim CD a ukončete přehrávání disku CD.
 - Stiskněte tlačítko pro zapamatování / nastavení hodin (12) a na displeji LCD (2) se zobrazí text „MEM“.
 - Pomocí tlačítek pro přeskočení na následující ►► nebo předchozí ◄◄ stopu (23/13) vyberte požadovanou stopu.
 - Stisknutím tlačítka pro zapamatování / nastavení hodin (12) uložte stopu do paměti.
 - V případě potřeby přidejte další stopy do paměti opakováním kroků 3 a 4.
 - Jakmile jsou naprogramovány všechny požadované stopy, stiskněte tlačítko „Play/Pause ►||“ (16). Stopy disku se přehrají v přiřazeném pořadí.
 - Přehrávání ukončíte stisknutím tlačítka „Stop ■“ (3). Opětovným stisknutím tlačítka Stop vymažete všechny stopy uložené v paměti.
- Pokud nedejde během 10 sekund od stisknutí tlačítka pro zapamatování / nastavení hodin ke stisknutí žádného tlačítka, režim programování se automaticky ukončí.

Přehrávání skladeb MP3 prostřednictvím paměťového zařízení USB nebo paměťové karty

Připojení

Pomocí systému lze dekodovat a přehrávat všechny soubory MP3, které jsou uloženy na paměťovém médiu připojeném prostřednictvím portu USB nebo na paměťové kartě SD/MMC.

1. Nejprve uveďte systém do pohotovostního režimu nebo jej přepněte na jinou funkci než SD nebo USB.
2. Vložte flash disk USB horní stranou nahoru a zkontrolujte, zda je zcela zasunut, nebo vložte paměťovou kartu ve směru uvedeném na štítku pod slotem pro paměťové karty. Médium zasunujte rovně, neohýbejte jej.
- **Vložíte-li disk USB horní stranou dolů nebo obráceně, mohlo by dojít k poškození audiosystému nebo paměťového média (flash disku USB / karty SD/MMC). Před připojením se ujistěte, zda zařízení vkládáte správně.**
3. Nastavte tlačítko funkce (10) na kartu SD/MMC nebo režim USB.
4. Po připojení začne systém paměťové médium automaticky načítat. Na displeji LCD (2) se zobrazí celkový počet rozpoznávaných souborů MP3.
5. Chcete-li přehrávat nebo programovat, postupujte stejným způsobem, jako je uveden výše pro disk CD.

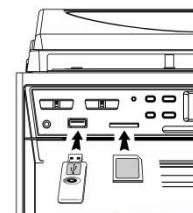

Poznámka

- Systém je schopen rozpoznat a přečíst soubory ve formátu MP3 pouze v režimu USB/SD. Žádný jiný formát hudebních souborů není podporován.
- **Připojíte-li k systému prostřednictvím portu USB přehrávač MP3, nemusí být přehrávání z některých přehrávačů MP3 možné vzhledem k rozdílu v formátech kódování MP3. Nejedná se o závadu systému.**
- **Port USB nepodporuje připojení prodlužovacího kabelu a není určen pro přímou komunikaci s počítačem.**

Vyjmutí zařízení USB / paměťové karty

Chcete-li zařízení USB nebo paměťovou kartu vyjmout, vypněte nejprve napájení nebo přepněte funkci na režim disku CD, AUX nebo tuneru. Z portu USB vytahujte zařízení rovně, ze slotu pro paměťové karty vytahujte kartu SD nebo MMC přímo – neohýbejte ji.

Kódování do souboru MP3

V systému lze kódovat stopy z běžného disku CD, gramofonové desky, magnetofonové kazety nebo tuneru do formátu MP3 a nahrát je na paměťové médium připojené prostřednictvím portu USB nebo na paměťovou kartu SD/MMC. Níže uvedený postup se vztahuje na kódování do zařízení připojeného přes port USB, stejný postup však platí pro kódování na kartu SD/MMC. Systém vytvoří složku s hudbou s názvem „RIP“ pro kódování CD-DA, složku s názvem „REC“ pro kódování z tuneru, vstupu AUX nebo kazety a složku s názvem „FROMCD“ pro kopii disku CD-MP3. Výchozí přenosová rychlost kódování je 128 kb/s.

A) Kódování disku CD

1) Kódování jedné stopy nebo jednoho disku 1x rychlostí

1. Stopu na disku CD, kterou chcete kódovat a nahrát, běžným způsobem přehrajte.
2. Během přehrávání požadované stopy stiskněte tlačítko „● REC“ (4). Na displeji bude blikat text „REC“ a „USB“.
3. Znovu stiskněte tlačítko „● REC“ (4) a na displeji bude blikat text „REC“ a „ONE“.
4. Stiskněte tlačítko „● REC“ (4) znovu a na systému bude blikat text „REC USB“. Nyní probíhá kódování.
5. Jakmile je nahrávání hotovo, systém automaticky ukončí přehrávání.
6. Chcete-li režim nahrávání kdykoli přerušit, stiskněte tlačítko „Stop ■“ (3).
7. Chcete-li kódovat celý disk CD, musí být přehrávání disku CD zastaveno. Poté třikrát stiskněte tlačítko „● REC“ (4), dokud na displeji nezačne blikat text „REC USB“. Systém poté začne disk CD přehrávat a celý jej zakóduje.

Poznámka:-

- Rychlost nahrávání je 1:1 k aktuální rychlosti přehrávání stop disku CD.
- Formát nahrávání je přednastaven na formát MP3 a přenosovou rychlost: 128 kb/s při vzorkovací kmitočtu: 44,1 kHz.
- Chcete-li režim nahrávání kdykoli přerušit, stiskněte tlačítko „Stop ■“ (3).

B) Kopírování souborů MP3

Pokud do systému místo disku CD vkládáte disk MP3 a stisknete tlačítko „● REC“ (4), systém zkopíruje soubory na zařízení připojené pomocí portu USB. Postup ovládání je stejný jako u kódování disku CD uvedeného výše. Systém se přepne do režimu kopírování pouze v případě, že lze soubory MP3 přečíst.

C) Kódování vysílání DAB/FM

1. Dle postupu uvedeného v části „Poslech rádia“ spusťte režim tuneru a naladte stanici, kterou chcete kódovat.
2. Stiskněte dvakrát tlačítko „● REC“ (4), dokud se na systému nezobrazí blikající text „REC USB“. Nyní probíhá kódování.
3. Chcete-li nahrávání ukončit, stiskněte tlačítko „Stop ■“ (3) a držte jej stisknuté, dokud text „REC USB“ nezmizí.

D) Kódování z kazety/gramofonu/vstupu AUX-in/rozhraní Bluetooth®

- 1) Připojte k systému flash disk USB nebo paměťovou kartu SD, na které chcete nahrávat (ujistěte se, že je v tomto zařízení dostatek místa).
- 2) Pomocí tlačítek volby funkce (10) přepněte přístroj do požadovaného režimu kódování, jako je režim „tape“, „phono/aux-in“ nebo „Bluetooth®“. Poté dvakrát stiskněte tlačítko „● REC“ (4).
- 3) Na displeji LCD (2) bude blikat ikona „REC USB“ nebo „REC SD“.
- 4) Spusťte přehrávání skladby na magnetofonové kazetě, externím zařízením připojeným prostřednictvím vstupu Aux nebo zařízení s podporou rozhraní Bluetooth®, které jste připravili ke kódování do formátu MP3. Systém nyní spouští režim kódování.
- 5) Po dokončení nahrávání podržte stisknuté tlačítko „stop ■“ (3) dokud ikona „REC USB“ nebo „REC SD“ nezhasne.

Poznámka:

- Po nastavení režimu kódování (krok 2):
 - (i) Pokud je během kódování připojen k přístroji flash disk USB i paměťová karta SD, na displeji LCD (2) se po jednom stisknutí tlačítka „● REC“ (4) zobrazí zpráva „Check USB SD“ (příčemž „USB“ bude blikat).
 - (ii) Stisknutím tlačítka Skip Up ►► nebo Skip Down ◄◄ (23/13) vyberte médium (USB nebo SD), které si přejete použít pro nahrávání.
 - (iii) Opětovným stisknutím tlačítka „● REC“ (4) potvrdíte záznamové médium.
 - (iv) Pokračujte krokem 4 výše uvedeného postupu
 - (v) Kódování datový tok (podle dálkovým ovladačem, "tape" módy ", phono / AUX-IN" nebo "Bluetooth" pouze).
Můžete zvolit požadovaný datový tok v průběhu kódování, tím vyšší bude přenosová rychlost generování
Lepší kvalita zvuku a zabírají více místa v paměti. SelectableRange je od 32 - 256 kb, resp
 1. Nastavte v režimu "tape" nebo "phono / AUX-IN" nebo "Bluetooth") funkce (10) zůstávají stopMode.
 2. Stiskněte tlačítko funkce "Info" a na displeji LCD displeji se zobrazí výchozí datový tok (128kb)
 3. Stisknutím tlačítka Skip nahoru nebo dolů Skip (23/13) vyberte touha datový tok pro enkódování.
 4. Znovu stiskněte "Info" pro potvrzení nastavení.

E) Oddělení stop (pomocí dálkového ovladače)

Hudbu nahranou z kazety nebo vysílání DAB apod. do zařízení USB lze během kódování rozdělit na jednotlivé stopy. Pokud během kódování z kazety nebo vstupu AUX stisknete na dálkovém ovladači tlačítko „TS“ („Track Separation“, oddělení stop), vytvoří systém při každém stisknutí novou stopu a bude pokračovat v nahrávání. Na displeji LCD jednou blikne text „SAVE“. Znamená to, že systém úspěšně vytvořil novou stopu.

F) Kopírování souborů MP3

Vložíte-li do mechaniky místo disku CD disk MP3 a stisknete tlačítko „● REC“ (3), systém zkopíruje soubory do zařízení USB. Postup ovládání je stejný jako u kódování disku CD uvedeného výše. Systém se přepne do režimu kopírování pouze v případě, že lze soubory MP3 přečíst.

Odstraňování souborů ze zařízení USB / karty SD (pomocí dálkového ovladače)

V systému lze smazat soubory uložené na flash disku USB, a to následujícím způsobem:

1. Vložte do systému paměťové zařízení a nastavte režim USB.
2. Stiskněte tlačítko pro odstranění a na displeji LCD (2) se zobrazí text „(del ---001)“.
3. Stisknutím tlačítka pro přeskočení na následující ►► nebo předchozí ◄◄ stopu vyberte soubor, který chcete odstranit.
4. Stiskněte tlačítko pro odstranění a a zobrazí se volba „yes/no“. Stisknutím tlačítka pro přeskočení na následující ►► nebo předchozí ◄◄ stopu vyberte mezi možnostmi „yes“ (ano) a „no“ (ne).
5. Opětovným stisknutím tlačítka pro odstranění smazání potvrďte.

Poznámka:

- Chcete-li provést odstranění rychle, stiskněte jednou tlačítko „Stop“ na dálkovém ovladači.

Gramofon

Poznámka:

- Sejměte ochranný kryt jehly.
 - Před spuštěním zkontrolujte, zda je rameno přenosky odděleno od držáku ramena přenosky a poté jej znovu zajistěte.
1. Pomocí tlačítka funkce (10) nastavte režim gramofonu.
 2. Nastavte přepínač rychlosti otáčení talíře (27) do příslušné polohy v závislosti na typu přehrávané gramofonové desky.
 3. Položte desku na talíř (v případě potřeby použijte adaptér na desky EP/SP (26)).
 4. Zdvihněte rameno přenosky z držáku a pomalu jej přesuňte nad gramofonovou desku. Talíř se začne otáčet.
 5. Umístěte rameno přenosky nad deskou do požadované polohy.
 6. Nastavte knoflík pro ovládání hlasitosti (19) na požadovanou úroveň hlasitosti.
 7. Na konci desky se talíř přestane automaticky otáčet. Zvedněte rameno přenosky z desky a vraťte jej do držáku.
 8. Chcete-li přehrávání ukončit ručně, zvedněte rameno přenosky z desky a vraťte jej do držáku.

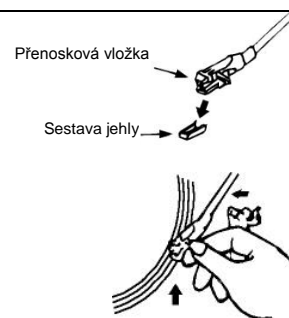

Poznámka: U některých druhů desek může být oblast pro automatické ukončení přehrávání mimo rozsah nastavení systému, takže může dojít k zastavení dříve, než skončí poslední stopa. V takovém případě nastavte přepínač automatického vypnutí do polohy „vypnuto“. Přehrávání bude poté probíhat do konce desky, ale nezastaví se automaticky (otáčení talíře zastavíte vypnutím napájení pomocí vypínače nebo opětovným nastavením přepínače automatického vypnutí (28) do polohy „zapnuto“). Poté vraťte rameno přenosky zpět do držáku.

Poslech kazety

Všeobecné ovládání

Tlačítko pro zastavení/vysunutí	Slouží k zastavení celé mechaniky. Opětovným stisknutím lze otevřít dvířka kazetové mechaniky.
Tlačítko pro rychlé převinutí vpřed a tlačítko pro rychlé převinutí vzad	Slouží k rychlému převinutí kazety buď vpřed, nebo vzad. Stiskněte tlačítka pro převíjení pouze v případě, že se cívky magnetofonu neotáčejí.
Tlačítko pro přehrávání	Slouží k přehrávání kazety.
Tlačítko Record (DECK1)	Stiskněte pro spuštění záznamu na pásku
Tlačítko pro pozastavení	Slouží k dočasnému zastavení spuštěné kazety. Opětovným stisknutím se přehrávání obnoví.

Přehrávání

- Pomocí tlačítka funkce (10) nastavte režim kazety.
- Vložte magnetofonovou kazetu.
- Stisknutím tlačítka pro přehrávání spusťte přehrávání.
- Nastavte požadovanou úroveň hlasitosti ovladači (14/24).
- Pokud chcete přehrávání dočasně pozastavit, použijte tlačítko pro pozastavení.
- Po ukončení přehrávání stiskněte tlačítko pro zastavení/vysunutí kazety.

Poznámka:

Kazety v obou kazetových mechanikách lze přehrávat jednu po druhé. Stisknete-li na mechanice 1 tlačítko pro pozastavení a tlačítko pro přehrávání a na mechanice 2 tlačítko pro přehrávání, spustí se kazeta v mechanice 1 po skončení přehrávání kazety v mechanice 2 automaticky.

Další funkce

A. Funkce spánku (pomocí dálkového ovladače)

1. Na dálkovém ovladači stiskněte tlačítko spánku. Na displeji LCD (6) se zobrazí text „SLP-120“.
2. Opakovaným stisknutím tlačítka nastavte časovač spánku. Na displeji LCD se budou postupně zobrazovat hodnoty 120 > 90 > 60 > 45 > ... 15 minut a ikona spánku „Z“.
3. Po uplynutí vybraného času se činnost systému automaticky zastaví a systém přejde do pohotovostního režimu.
4. Chcete-li režim spánku ukončit, stiskněte tlačítko spánku a držte jej stisknuté, dokud se na displeji LCD nezobrazí text „SLP-off“ a nezmizí ikona „Z“.

B. Nastavení hodin časovače (pouze pomocí dálkového ovladače)

Pomocí této funkce lze nastavit buzení automatickým zapnutím systému v režimu přehrávání disku CD, vysílání DAB, rádia FM nebo v režimu USB/SD.

Nejprve systém uveďte do pohotovostního režimu. Poté stisknutím tlačítka časovače na dálkovém ovladači spustíte režim nastavení. Na displeji LCD se zobrazí text „SET TIMER“, který se poté změní na text „SELECT SOURCE“ a blikající ikonu časovače „⌚“:

- 1) Zdroj pro buzení Opakovaným stisknutím tlačítka funkce vyberte zdroj z možností „CD“ -- „FM“ -- „DAB“ -- „USB“ -- „SD“. Stisknutím tlačítka časovače vybraný zdroj potvrďte.
- 2) Hlasitost pro buzení Stisknutím tlačítka pro přeskočení na následující ►► nebo předchozí ◄◄ stopu nastavte úroveň hlasitosti pro buzení. Stisknutím tlačítka časovače poté úroveň hlasitosti pro buzení potvrďte.
- 3) Čas buzení Stisknutím tlačítka pro přeskočení na následující ►► nebo předchozí ◄◄ stopu nastavte hodinu. Stisknutím tlačítka časovače poté hodinu potvrďte. Stisknutím tlačítka pro přeskočení na následující ►► nebo předchozí ◄◄ stopu nastavte minuty. Stisknutím tlačítka časovače poté minuty uložte do paměti.

Poznámka

- Pokud nastane přednastavený čas a zdroj hudby nelze rozpoznat (například zařízení USB nebo disk CD), spustí se jako výchozí režim automaticky režim FM.
- Při buzení režimem FM nebo DAB zapne systém poslední rádiovou frekvenci, která byla spuštěna před vypnutím.
- Systém se po spuštění režimu buzení nevypne automaticky. Vypněte jej proto ručně.

● Aktivace a deaktivace funkce časovače

1. Chcete-li funkci časovače aktivovat, stiskněte na dálkovém ovladači tlačítko časovače a držte jej stisknuté, dokud se na displeji LCD (2) nezobrazí ikona časovače „⌚“.
2. Chcete-li funkci časovače vypnout, stiskněte tlačítko časovače znovu a držte jej stisknuté, dokud ikona časovače „⌚“ nezmizí.

C. Funkce přednastaveného ekvalizéru

Systém umožňuje nastavení 4 různých zvukových režimů k vylepšení zážitku z poslechu. Požadovaný efekt lze vybrat opakovaným stisknutím tlačítka přednastaveného ekvalizéru (22). Efekty se zobrazují v následujícím pořadí:

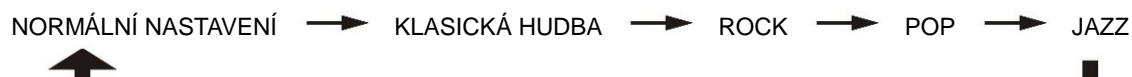

Resetování na výchozí nastavení

1. Vyberte režim „DAB“
2. Stiskněte a podržte tlačítko "EQ" na hlavní jednotce nebo na dálkovém ovladači po dobu 5 sekund a jednotka se automaticky resetuje na původní nastavení.

Technické údaje

UKW/FM:	87,5–108 MHz
Vysílání DAB: Pásmo III:	174,92-239,2 MHz
Bluetooth®	2402 - 2480 MHz (+/- 75KHz) / max. Vysílací výkon 4 dBm
Napájení:	230 V stř. při 50 Hz
Spotřeba energie:	20W

Poznámka

V evropské směrnici jsou k ochraně životního prostředí určeny požadavky na výrobky spojené se spotřebou energie v pohotovostním režimu, nedojde-li po dobu 15 minut k přehrávání žádné stopy, systém automaticky přejde do pohotovostního režimu.

Hiermit bestätigt Wörlein GmbH, dass sich dieses Gerät in Übereinstimmung mit den grundlegenden Anforderungen und den übrigen einschlägigen Bestimmungen der Richtlinie 2014/53/EU befindet.

Eine Kopie der Konformitätserklärung kann unter folgender Adresse bezogen werden.
Wörlein GmbH, Gewerbestrasse 12, D 90556 Cadolzburg, Germany
Email: info@woerlein.com
Tel.: +49 9103 71 67 0

Hereby, Wörlein GmbH declares that this device is in compliance with the essential requirements and other relevant provisions of Directive 2014/53/EU.

A copy of the Declaration of Conformity may be obtained at the following location:
Wörlein GmbH, Gewerbestrasse 12, D 90556 Cadolzburg, Germany
Email: info@woerlein.com
Tel.: +49 9103 71 67 0

Par la présente, Wörlein GmbH déclare que cet appareil est conforme aux exigences principales et autres clauses applicables de la Directive 2014/53/EU.

Vous pouvez demander de recevoir une copie de la déclaration de conformité en écrivant à l'adresse suivante :
Wörlein GmbH, Gewerbestrasse 12, D 90556 Cadolzburg, Germany
Email: info@woerlein.com
Tel.: +49 9103 71 67 0

Wörlein GmbH verklaart hierbij dat dit apparaat in overeenkomst is met de essentiële vereisten en andere relevante bepalingen van de Richtlijn 2014/53/EU.

Er kan een kopie van de Conformiteitsverklaring worden verkregen op de volgende locatie:
Wörlein GmbH, Gewerbestrasse 12, D 90556 Cadolzburg, Germany
Email: info@woerlein.com
Tel.: +49 9103 71 67 0

Con la presente, Wörlein GmbH dichiara che questo dispositivo è conforme ai requisiti essenziali e altre disposizioni contenute nella Direttiva 2014/53/EU.

Una copia della Dichiarazione di conformità è disponibile al seguente indirizzo:
Wörlein GmbH, Gewerbestrasse 12, D 90556 Cadolzburg, Germania
Email: info@woerlein.com
Tel.: +49 9103 71 67 0

Härmed Wörlein GmbH deklarerar att denna enhet är i överensstämmelse med de grundläggande kraven och andra relevanta bestämmelser i direktiv 2014/53/EU.

En kopia av försäkran om överensstämmelse kan erhållas på följande plats:
Wörlein GmbH, Gewerbestrasse 12, D 90.556 Cadolzburg, Tyskland
E-post: info@woerlein.com
Tel.: +49 9103 71 67 0

Herved Wörlein GmbH erklærer, at denne enhed er i overensstemmelse med de væsentlige krav og øvrige relevante krav i direktiv 2014/53/EU.

En kopi af Overensstemmelseserklæringen kan fås på følgende placering:
Wörlein GmbH, Gewerbestrasse 12, D 90556 Cadolzburg, Tyskland
E-mail: info@woerlein.com
Tel.: +49 9103 71 67 0

Tímto Wörlein GmbH prohlašuje, že toto zařízení je ve shodě se základními požadavky a dalšími příslušnými ustanoveními směrnice 2014/53/EU.

Kopii Prohlášení o shodě lze získat v následujícím umístění:
Wörlein GmbH, Gewerbestrasse 12, D 90556 Cadolzburg, Německo
E-mail: info@woerlein.com
Tel.: +49 9103 71 67 0

Por este meio, Wörlein GmbH declara que este dispositivo está em conformidade com os requisitos essenciais e outras disposições da Directiva 2014/53/EU.

Uma cópia da Declaração de Conformidade pode ser obtida no seguinte local:
Wörlein GmbH, Gewerbestrasse 12, D 90556 Cadolzburg, Alemanha
Email: info@woerlein.com
Tel.: +49 9103 71 67 0