

HOOVER

HMC440TX

MIKROVLNNÁ TROUBA
NÁVOD K OBSLUZE

CZ

Mikrovlnná trouba

Návod na obsluhu

Model: HMC440TX

Před použitím mikrovlnné trouby si pozorně prostudujte tento návod a pečlivě jej uschovejte.

Pokud budete postupovat podle těchto pokynů, trouba vám bude sloužit mnoho let.

TENTO NÁVOD DOBŘE USCHOVEJTE

OPATŘENÍ PRO ZABRÁNĚNÍ PŘÍPADNÉMU VYSTAVENÍ SE NADMĚRNÉ MIKROVLNNÉ ENERGIÍ

(a) Nepokoušejte se spouštět tuto troubu s otevřenými dvířky, protože by to mohlo mít za následek nebezpečné vystavení se mikrovlnné energii. Je důležité nerozbíjet či jinak narušovat bezpečnostní zámky.

(b) Nevkládejte žádné předměty mezi přední stěnu trouby a dveře a nedovolte, aby se na povrchu těsnění hromadila nečistota nebo zbytky čisticího prostředku.

(c) UPOZORNĚNÍ: Pokud dojde k poškození těsnění dvířek, trouba nesmí být používána, dokud nebude opravena kompetentní osobou.

DODATEK

Pokud přístroj nebude udržován v dobrém a čistém stavu, jeho povrch může být poškozen a může to mít dopad na životnost přístroje a vést k potenciálním nebezpečným situacím.

Technické údaje

Model:	HMC 440 TX
Jmenovité napětí:	230 V ~ 50 Hz
Jmenovitý příkon (mikrovlnné vaření):	1650 W
Jmenovitý výkon (mikrovlnné vaření):	900 W
Jmenovitý příkon (gril):	1750 W
Jmenovitý příkon (konvekce):	1750 W
Kapacita trouby:	44 l
Průměr otočného talíře:	Ø 360 mm
Vnější rozměry (D x Š x V)	594 x 455 x 568 mm
Netto hmotnost:	přibližně 41 kg

Na výrobek bylo vydané ES prohlášení o shodě.

Hlučnost výrobku (EN 60704-2-13)

MIC 440TX 60 dB (A)

POZOR!



VYSOKÉ NAPĚTÍ

Nesundávejte kryty!

Uvnitř je vysoké napětí!

DŮLEŽITÉ BEZPEČNOSTNÍ POKYNY

Upozornění

Pro snížení rizika požáru, úrazu elektrickým proudem, zranění osob nebo vystavení nadměrné mikrovlnné energii při používání vašeho spotřebiče dodržujte základní opatření, včetně:

1. Upozornění: Tekutiny a jiné potraviny nesmí být ohřívány v utěsněných nádobách, protože mají tendenci explodovat.
2. Upozornění: Pro jinou než kompetentní osobu je nebezpečné odstraňovat kryt, který poskytuje ochranu proti vystavení mikrovlnné energii.
3. Tento přístroj mohou používat děti od 8 let věku a osoby s omezenými fyzickými, smyslovými či mentálními schopnostmi nebo s nedostatkem zkušeností a znalostí, když jsou pod dozorem nebo se řídí pokyny týkajícími se používání přístroje bezpečným způsobem a když chápou rizika s ním spojená. Děti si nesmí s přístrojem hrát. Čištění a uživatelskou údržbu nesmí provádět děti, pokud nejsou starší než 8 let a pod dozorem.
4. Udržujte přístroj a jeho přívodní kabel mimo dosah dětí mladších 8 let.
5. Používejte pouze kuchyňské náčiní vhodné pro použití v mikrovlnné troubě.
6. Trouba by měla být pravidelně čištěna a jakékoliv zbytky jídla musí být odstraněny.
7. Prostudujte si a dodržujte specifické: „OPATŘENÍ PRO ZABRÁNĚNÍ MOŽNÉHO VYSTAVENÍ SE NADMĚRNÉ MIKROVLNNÉ ENERGIÍ“.
8. Pokud ohříváte jídlo v plastových nebo papírových nádobách, troubu neustále kontrolujte s ohledem na možnost vznícení se.
9. Vychází-li z přístroje kouř, vypněte jej nebo jej odpojte od zdroje a držte dvířka zavřená, abyste zadusili veškeré plameny.
10. Jídlo nevařte příliš dlouho.
11. Vnitřní část trouby nepoužívejte pro účely skladování. Uvnitř trouby neskladujte žádné potraviny, jako např. chleba, sušenky atd.

12. Odstraňte drátky a kovová držadla z papíru nebo plastových nádob/sáčků, než je umístíte do trouby.

13. Tuto troubu instalujte nebo umísťujte pouze v souladu s poskytnutými instalačními pokyny.

14. Vejce ve skořápce a celá na tvrdo vařená vejce by neměla být v mikrovlnné troubě ohřívána, protože mohou explodovat, i po ukončení ohřívání v mikrovlnné troubě.

15. Tento přístroj je určen pro užívání v domácnosti a pro podobná použití, jako:

- oblasti kuchyněk pro zaměstnance v obchodech, kancelářích a jiném pracovním prostředí;
- farmy
- prostředí typu služby nocleh a snídaně

16. Pokud dojde k poškození přírodního kabelu, bude muset být vyměněn výrobcem, jeho servisním zástupcem nebo podobně kvalifikovanou osobou, aby se zabránilo jakémukoliv nebezpečí.

17. Spotřebič neskladujte a nepoužívejte venku.

18. Troubu nepoužívejte v blízkosti vody, ve vlhkém suterénu nebo blízko bazénu. 19. Teplota přístupného povrchu může být při provozu spotřebiče vysoká. Kabel vedte mimo zahřívání povrch a nezakrývejte žádné ventilační otvory na troubě.

20. Nenechte kabel viset přes hranu stolu nebo pultu.

21. Neschopnost udržet troubu v čistém stavu by mohla vést ke zhoršení stavu povrchu, což by mohlo mít negativní dopad na životnost spotřebiče a případně způsobovat nebezpečné situace.

22. Obsah kojeneckých lahví a skleniček s jídlem pro děti je nutno promíchat či protřepat a před konzumací je nutno zkontrolovat teplotu, aby nedošlo k popálení. 23. Ohřívání nápojů v mikrovlnné troubě může mít za následek zpožděné erupční ohřívání, proto při manipulaci s nádobou buďte opatrní.

24. Spotřebič není určený pro použití osobami (včetně dětí) se sníženými fyzickými, sensorickými nebo mentálními schopnostmi nebo bez dostatečných zkušeností a znalostí, dokud nejsou pod dohledem osoby odpovědné za jejich bezpečnost.

25. Nedovolte dětem hrát si se spotřebičem.
26. Spotřebič nesmí být ovládán externím časovačem nebo samostatným dálkovým systémem.
27. Upozornění: Před výměnou žárovky se ujistěte, zda je spotřebič odpojený od síťové zástrčky.
28. Přístupné části se mohou během použití zahřívat. Udržujte děti mimo dosah spotřebiče. Nepoužívejte parní vysokotlaké čističe.
29. Nepoužívejte drsné čisticí prostředky nebo ostré škrabky k čištění dvířek mikrovlnné trouby, neboť mohou poškrábat povrch.
30. Během použití se spotřebič zahřívá. Nedotýkejte se ohřevného tělesa uvnitř trouby.
31. **VAROVÁNÍ:** Přístroj a jeho přístupné části jsou během použití horké. Je třeba dbát o to, aby se předešlo dotyku s horkými částmi. Děti mladší 8 let je třeba držet mimo přístroj, nejsou-li pod trvalým dozorem.
32. Mikrovlnná trouba musí být provozována s otevřenými ozdobnými dvířky (platí pro trouby s ozdobnými dvířky.)
33. Povrch úložné skříňky může být horký.

PEČLIVĚ PŘEČTĚTE A USCHOVEJTE PRO MOŽNOST BUDOUCÍHO NAHLÉDNUTÍ

Pro snížení rizika zranění osob Instalace uzemnění

NEBEZPEČÍ

Nebezpečí úrazu elektrickým proudem. Dotknutí se některých vnitřních součástí může způsobit zranění nebo smrt. Nikdy neprovádějte demontáž spotřebiče.

UPOZORNĚNÍ

Nebezpečí úrazu elektrickým proudem. Nesprávné použití uzemnění může mít za následek úraz elektrickým proudem. Nezapínejte spotřebič do zásuvky, dokud nebude správně nainstalován a uzemněn.

Tento spotřebič musí být uzemněn. V případě elektrického zkratu uzemnění snižuje riziko úrazu elektrickým proudem tím, že zajišťuje vodič pro odvedení elektrického proudu. Tento spotřebič je vybaven přívodním kabelem, který má uzemňovací vodič s uzemňovací zástrčkou. Zástrčka musí být zapojena do vývodu, který je řádně nainstalován a uzemněn. Konzultujte kvalifikovaného elektrikáře nebo servisního technika, pokud pokyny pro uzemnění zcela nechápete nebo pokud existují pochyby, zda je spotřebič řádně uzemněn. Pokud je nutno použít prodlužovací kabel, používejte pouze prodlužovací kabel s 3 vodiči.

1. Spotřebič je vybaven krátkým přívodním kabelem, aby se snížilo riziko vznikající z možného zamotání se do delšího přívodního kabelu nebo zakopnutí o něj.
2. Pokud se používá dlouhý přívodní kabel nebo prodlužovací kabel:
 - 1) Vyznačený elektrický výkon přívodního kabelu nebo prodlužovacího kabelu by měl být minimálně stejně velký, jako je elektrický výkon spotřebiče.
 - 2) Prodlužovací kabel musí být uzemněného typu s 3 vodiči.
 - 3) Dlouhý kabel musí být uložen tak, aby nevisel přes plochu pultu nebo stolu, kde by za něj mohly zatáhnout děti nebo kde by se o něj mohlo nechtěně zakopnout.

ČIŠTĚNÍ

Ujistěte se, že jste troubu odpojili od přívoduenergie.

1. Po použití vnitřek trouby vyčistěte navlhčeným hadrem.
2. Příslušenství vyčistěte obvyklým způsobem v mýdlové vodě.
3. Pokud jsou znečištěné, rám dvířek, těsnění a sousední části musí být pečlivě vyčištěny vlhkým hadrem.
4. K čištění skla dvířek trouby nepoužívejte drsná odírající čistidla nebo ostré kovové škrabky, protože by mohly povrch poškrábat, což by mohlo vest k roztržení skla.
5. Rada k čištění---Pro snadnější čištění stěn dutiny přístroje, jichž se vařené jídlo může dotknout: dejte do mísy polovinu citron, přidejte 300 ml (1/2 pinty) vody a 10 minut zahřívajte 100% mikrovlnným výkonem. Pak troubu vytřete měkkou suchou utěrkou.

KUCHYŇSKÉ NÁČINÍ

POZOR Nebezpečí zranění

Je nebezpečné, aby kdokoliv jiný než kompetentní osoba prováděl jakýkoliv servis nebo opravu, která vyžaduje sejmutí krytu, který poskytuje ochranu proti vystavení se mikrovlnné energii.

Materiály, které můžete používat v mikrovlnné troubě

Mohou existovat některé nekovové kuchyňské potřeby, které nejsou bezpečné pro používání v mikrovlnné troubě. Pokud máte jakékoliv pochybnosti, příslušné potřeby můžete otestovat na základě níže uvedeného postupu.

Test kuchyňského náčiní:

1. Naplňte nádobu pro použití v mikrovlnné troubě 1 šálkem studené vody (250 ml) spolu s testovaným náčiním.
2. Vařte na maximální výkon 1 minut.
3. Opatrně si sáhněte na testované náčiní. Pokud je teplé, nepoužívejte jej pro vaření v mikrovlnné troubě.
4. **Nepřekračujte dobu vaření v délce 1 minuty.**

Kuchyňské náčiní	Poznámky
Hliníková fólie	Pouze odstínění. Malé hladké kusy je možno použít pro zakrytí tenkých plátků masa nebo drůbeže, aby se zabránilo převaření. Může docházet k jiskření, pokud je fólie příliš blízko ke stěnám trouby. Fólie by měla být minimálně 1 palec (2,5 cm) od stěny trouby.
Nádoba na smažení	Postupujte podle pokynů výrobce. Dno nádoby na smažení musí být minimálně 3/16 palce (5 mm) nad otočným kruhem. Nesprávné používání může způsobit prasknutí otočného kruhu.
Stolní nádobí	Pouze nádobí bezpečné pro používání v mikrovlnné troubě. Postupujte podle pokynů výrobce. Nepoužívejte prasklé nebo oprýskané nádobí.
Sklenice	Vždy sundejte víčko. Používejte pouze pro ohřívání jídla. Většina sklenic není tepelně odolná a může prasknout.
Skleněné nádoby	Pouze tepelně odolné skleněné nádoby do trouby. Ujistěte se, že nemají žádné kovové prvky. Nepoužívejte prasklé nebo oprýskané nádobí.
Sáčky pro vaření v troubě	Postupujte podle pokynů výrobce. Nezavírat kovovou sponkou. Proříznout otvory, aby mohla odcházet pára.
Papírové talíře a šálky	Používat pouze pro krátkodobé vaření/ohřívání. Nenechávat při vaření bez dohledu.
Papírové ubrousky	Používat pro zakrytí jídla při ohřívání a pro absorbování tuku. Používat pod dohledem a pouze pro krátkodobé vaření.
Pergamenový papír	Používat pro přikrytí za účelem zabránění vystříkávání nebo jako obal při vaření v páře.

Materiály, které můžete používat v mikrovlnné troubě

Kuchyňské náčiní	Poznámky
Plast	Pouze nádobí bezpečné pro používání v mikrovlnné troubě. Postupujte podle pokynů výrobce. Plast by měl být označen jako „Bezpečný pro použití v mikrovlnné troubě“. Některé plastové nádoby měknou, když se jídlo uvnitř ohřívá. „Varné sáčky“ a pevně uzavřené plastové sáčky by měly být rozfíznuity, propíchnuty nebo otevřeny dle pokynů na obalu.
Plastová fólie	Pouze nádobí bezpečné pro používání v mikrovlnné troubě. Používat pro zakrývání jídla při vaření pro uchování vlhkosti. Nedovolte, aby se plastová fólie dotýkala jídla.
Teploměry	Pouze teploměry bezpečné pro použití v mikrovlnné troubě (teploměry na maso a cukrovinky).
Voskový papír	Používat pro přikrytí za účelem zabránění vystříkávání a udržení vlhkosti.
Hliníkový podnos	Může způsobovat jiskření. Jídlo přemístěte do nádoby bezpečné pro použití v mikrovlnné troubě.
Potravinový karton s kovovým držadlem	Může způsobovat jiskření. Jídlo přemístěte do nádoby bezpečné pro použití v mikrovlnné troubě.
Kovové potřeby nebo potřeby s kovovými částmi	Kov odštiňuje jídlo před mikrovlnnou energií. Kovové části mohou způsobit jiskření.
Kovové svorky	Mohou způsobit jiskření a otevřený oheň v troubě.
Papírové sáčky	Mohou způsobit požár v mikrovlnné troubě.
Pórovitý plast	Pórovitý plast se může rozpustit nebo kontaminovat tekutinu uvnitř, pokud bude vystaven vysoké teplotě.
Dřevo	Dřevo se používáním v mikrovlnné troubě vysuší a může se štípat nebo praskat

NASTAVENÍ VAŠÍ TROUBY

Názvy částí trouby a příslušenství

Vyjměte troubu a všechny materiály z lepenkové krabice a vnitřku trouby.

Vaše trouba je dodávána s následujícím příslušenstvím:

Smaltovaný podnos 1

Jednotka otočného kruhu 1

Návod k obsluze 1

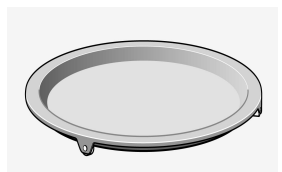
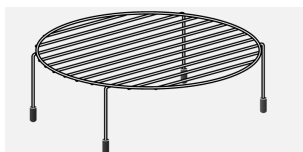
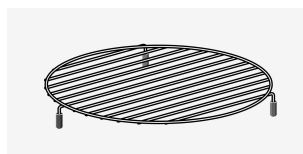
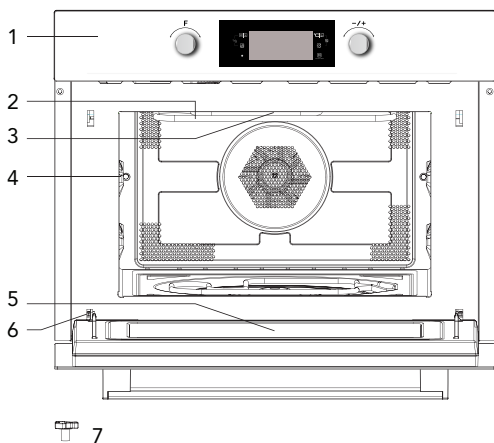

1. Ovládací panel
2. Těleso grilu
3. Osvětlení
4. Pozice zasunutí
5. Skleněná dvířka
6. Závěs
7. Hnací hřídel

8. Krátký grilovací rošt
9. Dlouhý grilovací rošt
10. Grilovací pánev

Instalace otočného kruhu

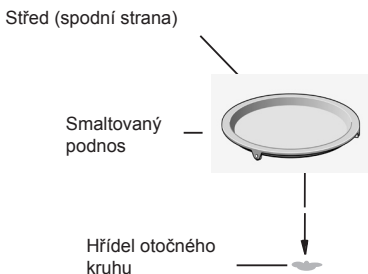

- Smaltovaný podnos nikdy neumístujte obráceně. Smaltovanému podnosu by nikdy nic nemělo bránit v otáčení.
- Při vaření se vždy musí používat smaltovaný podnos.
- Veškeré jídlo a nádoby s jídlem se při vaření vždy umísťují na smaltovaný podnos.
- Pokud dojde k prasknutí nebo rozbití smaltovaného podnosu, kontaktujte nejbližší autorizované servisní středisko.

Důležité informace o instalaci

- Tento spotřebič není určený pro komerční využití.
- Dbejte instalačních pokynů a dbejte na to, že spotřebič smí instalovat pouze kvalifikovaný technik.
- Spotřebič je vybavený zástrčkou a smí být připojený pouze k správně instalované a uzemněné síťové zásuvce.
- V případě potřeby nové zásuvky smí instalaci a připojení kabelu provádět pouze kvalifikovaný technik. Pokud po instalaci není zástrčka přístupná, musíte instalovat odpojovací zařízení s odstupem kontaktů při vypnutí nejméně 3 mm.
- Nepoužívejte adaptéry, mnohonásobné zásuvky ani prodlužovací kabely. Přetížení může způsobit požár.

Přístupný povrch může být při provozu horký.



Umístění

- Upozornění! Nedemontujte spotřebič. Dotek vnitřních komponentů může způsobit zasažení elektrickým proudem nebo smrt.
- Postavte mikrovlnnou troubu na pevný, rovný povrch.
- Ujistěte se, zda je kolem mikrovlnné trouby dostatečný prostor pro větrání. Ze zadní a boční strany nechte nejméně 10 cm volného místa.
- Nezakrývejte větrací otvory.
- Nastavitelné nožičky nedemontujte.
- Nestavte mikrovlnnou troubu do blízkosti zdroje tepla.
- Vysílací a přijímačí přístroje jako jsou TV a rádio mohou mít vliv na provoz mikrovlnné trouby.

Instalační rozměry

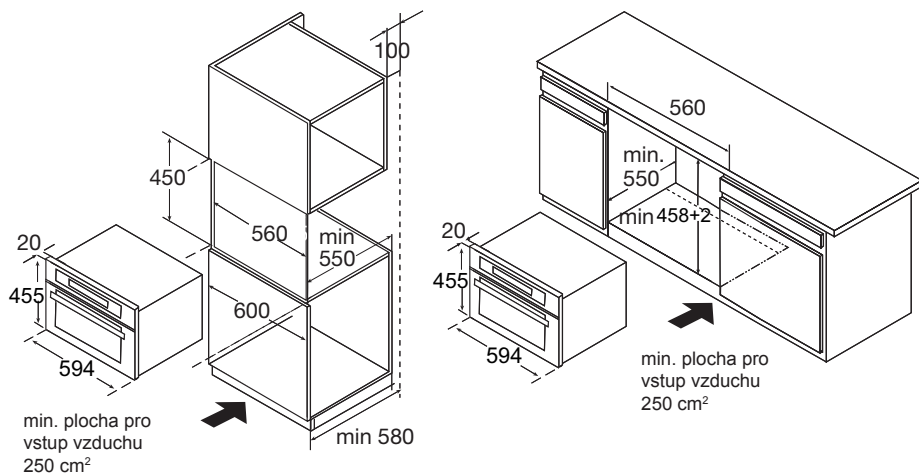

Poznámka: nad troubou by měl být volný prostor.

Vestavba

• Nepřenášejte spotřebič za madlo dvířek. Madlo se může zlomit.

1. Opatrně zatlačte mikrovlnnou troubu do skříňky, ujistěte se, zda je uprostřed.
2. Otevřete dvířka a připevněte mikrovlnnou troubu pomocí dodaných šroubů.

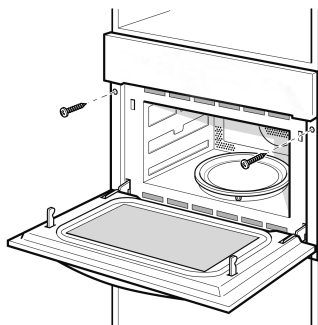

Vložení otočného talíře

1. Zkontrolujte pozici hřídele.

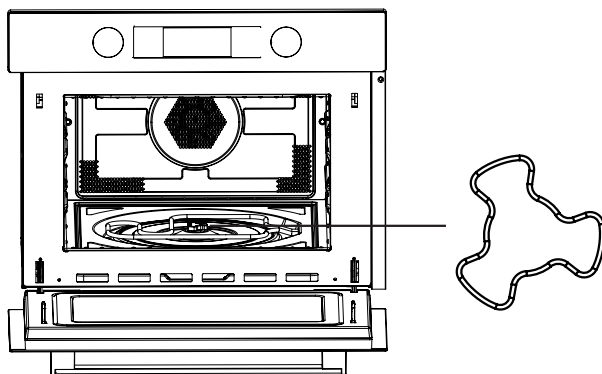

2. Nastavte úhel podnosu, hnací díl by měl směřovat na hnací hřídel.

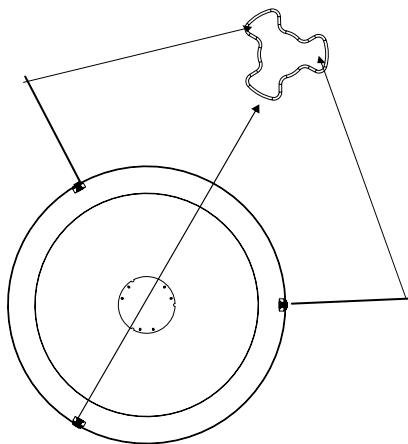

3. Položte podnos na hřídel a doladte pozici.

Obsluha

Ovládací panel a funkce





















- 1) Volič funkce
- 2) Tlačítko výkonu/hmotnosti
- 3) Tlačítko rychlého předhřevu
- 4) Tlačítko zapnutí/vypnutí
- 5) Tlačítko teploty/automatického menu
- 6) Tlačítko hodin
- 7) Tlačítko spuštění/pozastavení
- 8) Volič nastavení

Tabulka níže zobrazuje volby výkonu a pro které potraviny jsou vhodné.

Výkon	Pokrm
900 W	- Vaření vody, ohřev - Pečení kuřete, ryb, zeleniny
700 W	- Ohřev - Vaření hub, měkkýšů - Vaření pokrmů obsahujících vejce a sýr
450 W	- Vaření rýže, polévek
300 W	- Rozmrazování - Rozpouštění másla a čokolády
100 W	- Rozmrazování jemných pokrmů - Rozmrazování pokrmů nepravidelných tvarů - Ohřátí zmrzliny - Kynutí těsta

Funkce

Funkce		Režim	
	Mikrovlny		Mikrovlny Použijte funkci mikrovln k vaření a ohřevu zeleniny, bramborů, rýže, ryb a masa.
	Ohřev		Horký vzduch S horkým vzduchem můžete připravovat pokrmy stejným způsobem jako v klasické troubě. Mikrovlny se neaktivují. Před vložením pokrmů troubu předhřejte.
			Gril s ventilátorem Použijte tuto funkci k rovnoměrnému pečení jídel s zároveň k zapečení.
			Gril Gril je vhodný pro přípravu kusů masa a ryb.



Funkce		Režim	
	Ohřev		Horký vzduch + spodní ohřev Použijte tuto funkci k pečení velkých kusů masa, pizzy, apod.
			Oboustranné grilování Použijte tuto funkci k pečení velkých kusů masa, pizzy, apod.
 + 	Kombinace		Horký vzduch Mikrovlny + Horký vzduch Použijte tuto funkci k rychlému pečení jídel.
			Gril s ventilátorem Mikrovlny + Gril s ventilátorem
			Gril Mikrovlny + Gril Použijte tuto funkci pro rychlou přípravu jídel a současně pro přidání hnědé kůrky. Mikrovlny a gril se aktivují najednou. Mikrovlny vaří a gril opéká.
			Horký vzduch + spodní ohřev Použijte tuto funkci k pečení velkých kusů masa, pizzy, apod.
			Oboustranné grilování Použijte tuto funkci k pečení velkých kusů masa, pizzy, apod.
	Automatické programy		P01 - P13 Programy automatické přípravy
	Rozmrazování		d01 + d02 Rozmrazování

Pokyny k použití





Tato mikrovlnná trouba využívá moderní elektronické ovládání k nastavení parametrů přípravy podle vašich požadavků.

1. Nastavení hodin

Když je mikrovlnná trouba připojena ke zdroji energie, na displeji bliká „00:00“ a zazní jeden signál.

- 1) Otočením  nastavte čas (mezi 00:00 a 23:59.)
- 2) Po nastavení přesného času stiskněte „“. Hodiny jsou nastavené.

Poznámka:

- 1) Pokud chcete změnit čas, musíte stisknout a podržet tlačítko „“ na 3 sekundy. Zobrazí se aktuální čas a bude blikat na displeji. Otočením  nastavte nový čas a stisknutím  potvrďte nastavení.
- 2) Pokud nechcete na displeji zobrazit hodiny, stiskněte opět „“. Čas zmizí. Opětovným stisknutím „“ čas zobrazíte.

2. Mikrovlnné vaření



- 1) Stisknutím tlačítka  aktivujte funkci mikrovln. „01:00“ bliká na displeji a zobrazí se ikona mikrovln. Pokud neuskutečníte žádnou činnost do 10 sekund, automaticky se potvrdí aktuální výkon.

- 2) Otočením  nastavte dobu přípravy. Maximální doba přípravy závisí od zvoleného výkonu. Pokud je výkon 900 W, MAX. doba je 30 minut a u dalších výkonů je 90 minut.

- 3) Stisknutím tlačítka  nastavte výkon mikrovln.

- 4) Otočením  nastavte výkon mikrovln (mezi 100 W až 900 W).

- 5) Pro zahájení vaření stiskněte tlačítko 

- 6) Pro zastavení vaření před uplynutím času stiskněte . Pro opětovné zahájení vaření stiskněte znovu . Pro definitivní zastavení vaření před uplynutím stanoveného času stiskněte .















Poznámka: kroky zobrazení nastavení doby jsou následující:

0---1 min:	1 sekunda
1---5 min:	10 sekund
5---15 min:	30 sekund
15---60 min:	1 minuta
60---90 min:	5 minut

Tabulka výkonu mikrovln



Zobrazení	900 W	700 W	450 W	300 W	100 W
-----------	-------	-------	-------	-------	-------



3. Grilování

- 1) Pro aktivaci mikrovlnné funkce stiskněte tlačítko ● .
 - 2) Pro výběr režimu vaření otáčejte knoflíkem  . Rozsvítí se ukazatel  .
 - 3) Otáčejte knoflíkem  , abyste nastavili grilování úrovně 3 (7 minut na 160°C), úrovně 2 (10 minut na 160°C) nebo úrovně 1 (20 minut na 160°C). Předem je nastaveno grilování úrovně 3.
 - 4) Stiskněte  , abyste zvolili režim nastavení času. Předem je nastaven čas 10 minut.
 - 5) Otáčejte knoflíkem  , abyste zvolili dobu grilování. Maximální doba je 90 minut.
 - 6) Stiskněte tlačítko  , abyste grilování zahájili. Ukazatel  se rozsvítí na funkci grilování.
 - 7) Pro zastavení vaření před uplynutím času stiskněte  . Pro opětovné zahájení vaření stiskněte znovu  . Pro definitivní zastavení vaření před uplynutím stanoveného času stiskněte ● .
- Jestliže byla nastavena úroveň grilování, stiskněte   , abyste zadali režim nastavení úrovně grilování a pak otáčejte knoflíkem  a nastavíte úroveň grilování.
 - Jestliže byla nastavena úroveň výkonu, stiskněte  , abyste zadali režim nastavení času vaření a pak otáčejte knoflíkem  a nastavte čas vaření.

4. Konvekční vaření

1) Stisknutím tlačítka „●“ aktivujte funkci mikrovln.

2) Otočením „“ zvolte režim přípravy. Kontrolka „“ svítí.

3) Otočením „“ zvolte konvekční režim. „“ svítí.
Počáteční teplota je 180 stupňů.

4) Stisknutím „|“ aktivujte režim teploty.

5) Otočením „“ zvolte teplotu. Rozsah teploty je od 50 do 230 stupňů.



Stisknutím „“ zvolte režim nastavení času. Počáteční čas je 10 minut.



6) Otočením „“ zvolte dobu přípravy. MAX. doba je 5 hodin.

7) Stisknutím „“ spusťte přípravu.

5. Vaření s grilem a ventilátorem

1) Stisknutím tlačítka „●“ aktivujte funkci mikrovln.

2) Otočením „“ zvolte režim přípravy. Svítí kontrolka „“.

3) Otočením „“ zvolte režim grilu s ventilátorem. Počáteční teplota je 180 stupňů.
„“ kontrolka se rozsvítí po zvolení funkce grilu s ventilátorem.

4) Stisknutím „|“ aktivujte volbu teploty.

5) Otočením „“ zvolte teplotu mezi 100 až 230 stupněmi.
Možné nastavení je: 100, 105, 110, 115, 120, 125, 130, 135, 140, 145, 150, 155, 160, 165, 170, 175, 180, 185, 190, 195, 200, 205, 210, 215, 220, 225, 230.



Stisknutím „“ zvolte režim nastavení času. Počáteční čas je 10 minut.



6) Otočením „“ zvolte dobu přípravy. MAX. doba je 5 hodin.

7) Stisknutím „“ spusťte přípravu.

6. Konvekční příprava + spodní ohřev

1) Stisknutím tlačítka „●“ aktivujete funkci mikrovln.

2) Otočením „“ zvolte režim přípravy. Svítí kontrolka „“.

3) Otočením „“ zvolte režim spodní ohřev + konvekce. Počáteční teplota je 180 stupňů.
„“ kontrolka se rozsvítí po zvolení funkce konvekce + spodního ohřevu.

4) Stisknutím „“ aktivujete volbu teploty.

5) Otočením „“ zvolte teplotu mezi 100 až 230 stupněmi.
Možné nastavení je: 100, 105, 110, 115, 120, 125, 130, 135, 140, 145, 150, 155, 160, 165, 170, 175, 180, 185, 190, 195, 200, 205, 210, 215, 220, 225, 230.



Stisknutím „“ zvolte režim nastavení času. Počáteční čas je 10 minut.



6) Otočením „“ zvolte dobu přípravy. MAX. doba je 5 hodin.

7) Stisknutím „“ spustíte přípravu.

7. Oboustranné grilování

1) Stiskněte tlačítko ● , abyste aktivovali mikrovlnnou funkci.

2) Otáčejte knoflíkem „“ , abyste zvolili režim vaření. Ukazatel „“ svítí.











3) Otáčejte knoflíkem „“ abyste zvolili režim grilování. Ukazatel „“ se rozsvítí, když je zvolena funkce grilování.

4) Pro volbu režimu nastavení času stiskněte „“ . Předem nastavený čas je 10 minut.



















5) Otáčejte knoflíkem „“ , abyste zvolili čas oboustranného grilování. Maximální čas je 90 minut.

6) Pro zahájení vaření stiskněte tlačítko „“













8. Mikrovlny + oboustranné grilování

- 1) Stiskněte tlačítko ● , abyste aktivovali mikrovlnnou funkci.
- 2) Otáčejte knoflíkem , abyste zvolili kombinovaný režim. Rozsvítí se ukazatelé  a .
- 3) Otáčejte knoflíkem , pro volbu režimu. Když je zvolena funkce grilování, rozsvítí se ukazatel .
- 4) Stiskněte   pro volbu výkonu. Předem je nastavený výkon 300W.
- 5) Otáčejte knoflíkem , pro volbu různých výkonů: 700 W, 450 W, 300 W a 100W.
- 6) Stiskněte  pro volbu režimu nastavení času. Předem nastavený čas je 10 minut.
- 7) Stiskněte , pro volbu času vaření. Maximální čas je 90 minut.
- 8) Stiskněte tlačítko  pro zahájení vaření.













9. Mikrovlny + grilování

- 1) Stiskněte tlačítko ● , abyste aktivovali mikrovlnnou funkci.
 - 2) Otáčejte knoflíkem , abyste zvolili kombinovaný režim. Rozsvítí se ukazatelé  a .
 - 3) Otáčejte knoflíkem , abyste nastavili grilování úrovně 3 (7 minut na 160°C), úrovně 2 (10 minut na 160°C) nebo úrovně 1 (20 minut na 160°C). Předem je nastaveno grilování úrovně 3.
 - 4) Stiskněte   pro volbu výkonu. Předem je nastavený výkon 300W.
 - 5) Otáčejte knoflíkem , pro volbu různých výkonů: 700 W, 450 W, 300 W a 100W.
 - 6) Stiskněte  pro volbu režimu nastavení času. Předem nastavený čas je 10 minut.
 - 7) Stiskněte , pro volbu času vaření. Maximální čas je 90 minut.
 - 8) Stiskněte tlačítko  pro zahájení vaření. Při funkci grilování bude svítit ukazatel .
- Jestliže byla nastavena úroveň grilování, stiskněte  , abyste zadali režim nastavení úrovně grilování a pak otáčejte knoflíkem  a nastavíte úroveň grilování.
 - Jestliže byla nastavena mikrovlnná úroveň, stiskněte  , abyste zadali režim nastavení úrovně a pak otáčejte knoflíkem  a nastavíte mikrovlnnou úroveň.
 - Jestliže byla nastavena úroveň výkonu, stiskněte , abyste zadali režim nastavení času vaření a pak otáčejte knoflíkem  a nastavíte čas vaření.

10. Vaření s mikrovlnami + konvekcí



- 1) Stisknutím „●“ aktivujete funkci mikrovln.
- 2) Otočením „“ zvolte režim přípravy. „“ a „“ svítí.
- 3) Otočením „“ zvolte režim konvekce. Počáteční teplota je 180 stupňů. „“ kontrolka svítí.
- 4) Stisknutím „“ aktivujete nastavení teploty.
- 5) Otočením „“ zvolte teplotu mezi 50 až 230 stupněmi.
- 6) Stisknutím „“ zvolte výkon. Počáteční výkon je 300 W.
- 7) Otočením „“ zvolte 700 W, 450 W, 300 W a 100 W.
- 8) Stisknutím „“ zvolte režim nastavení času. Počáteční čas je 10 minut.
- 9) Otočením „“ zvolte dobu provozu grilu. MAX. doba je 90 minut.
- 10) Stisknutím tlačítka „“ spusťte přípravu.



11. Vaření s mikrovlnami + grilem s ventilátorem

- 1) Stisknutím „●“ aktivujete funkci mikrovln.
- 2) Otočením „“ zvolte režim přípravy. „“ a „“ svítí.
- 3) Otočením „“ zvolte režim přípravy. Počáteční teplota je 180 stupňů. „“ kontrolka svítí po zvolení funkce.
- 4) Stisknutím „“ aktivujete nastavení teploty.
- 5) Otočením „“ zvolte teplotu mezi 100 až 230 stupněmi.
- 6) Stisknutím „“ zvolte výkon. Počáteční výkon je 300 W.
- 7) Otočením „“ zvolte 700 W, 450 W, 300 W a 100 W.
- 8) Stisknutím „“ zvolte režim nastavení času. Počáteční čas je 10 minut.
- 9) Otočením „“ zvolte dobu provozu grilu. MAX. doba je 90 minut.
- 10) Stisknutím tlačítka „“ spusťte přípravu.

12. Vaření s mikrovlnami + spodním ohřevem + konvekcí

1) Stisknutím „●“ aktivujte funkci mikrovln.

2) Otočením „“ zvolte režim přípravy. „“ a „“ svítí.

3) Otočením „“ zvolte režim konvekce. Počáteční teplota je 180 stupňů.
„“ kontrolka svítí po zvolení funkce.

4) Stisknutím „“ aktivujte nastavení teploty.

5) Otočením „“ zvolte teplotu mezi 100 až 230 stupněmi.

6) Stisknutím „“ zvolte výkon. Počáteční výkon je 300 W.

7) Otočením „“ zvolte 700 W, 450 W, 300 W a 100 W.

8) Stisknutím „“ zvolte režim nastavení času. Počáteční čas je 10 minut.



9) Otočením „“ zvolte dobu provozu grilu. MAX. doba je 90 minut.

10) Stisknutím tlačítka „“ spusťte přípravu.

13. Automatické programy

K dispozici máte 15 automatických programů přípravy. Stačí pouze zvolit program a nastavit hmotnost. Výkon, čas přípravy a teplota jsou již nastavené.

1) Stisknutím „●“ aktivujte funkci mikrovln.

2) Otočením „“ zvolte režim přípravy. Po zvolení menu automatických programů svítí „“.
nebo „“ Čas, hmotnost, první číslo automatického programu je zobrazené na displeji.

3) Otočením „“ zvolte automatické menu. Zobrazí se „d01“, „d02“ nebo „P01“, „P02“... „P13“.

4) Stiskněte tlačítko „“.

5) Otočením „“ zvolte hmotnost potravin.

6) Stisknutím „“ spusťte přípravu.



Program	Kategorie	Položka
d01 (rozmrazování)**	Maso, drůbež a ryby	Pokud uslyšíte akustický signál, trouba se vypnula. Otočte pokrm a stisknutím tlačítka start/pause pokračujte v programu rozmrazování.
d02 (rozmrazování)**	Chléb, koláč a ovoce	
P01**	Zelenina	Čerstvá zelenina
P02**	Přílohy	Brambory - oloupané/važené
P03*	Přílohy	Brambory - pečené Pokud uslyšíte akustický signál, otočte pokrm. Mikrovlnná trouba automaticky spustí následující fázi.
P04	Drůbež/Ryby	Kousky kuřete/Ryb Pokud uslyšíte akustický signál, otočte pokrm. Mikrovlnná trouba automaticky spustí následující fázi.
P05*	Moučník	Koláč
P06*	Moučník	Jablkový koláč
P07*	Moučník	Slaný koláč
P08**	Ohřev	Nápoj/polévka
P09**	Ohřev	Jídlo na talíři
P10**	Ohřev	Omáčka/dušení/hotové jídlo
P11*	Rychlé	Mražená pizza
P12*	Rychlé	Chipsy z trouby Pokud uslyšíte akustický signál, otočte pokrm. Mikrovlnná trouba automaticky spustí následující fázi.
P13*	Rychlé	Mražené - lasagne

- Programy s * jsou s předhřevem. Během předhřevu se doba přípravy pozastaví a symbol předhřevu svítí. Po předehřátí uslyšíte akustický signál a symbol předhřevu bude blikat.
- Programy s ** využívají pouze funkci mikrovln.

14. Funkce předhřevu

Funkci předhřevu můžete aktivovat po volbě funkcí:

Konvekce, gril s ventilátorem, spodní ohřev-konvekce, MW-konvekce, MW-gril s ventilátorem a mikrovlny se spodním ohřevem a konvekcí.

- 1) Stiskněte tlačítko . Na displeji se zobrazí ikona předhřevu.
- 2) Stisknutím tlačítka  „spustíte předhřev. Předhřev můžete zastavit otevřením dvířek trouby nebo stisknutím tlačítka .
- 3) Po dosažení nastavené teploty uslyšíte tři akustické signály a ikona předhřevu bude blikat.
- 4) Otevřete dvířka trouby, vložte pokrm a dvířka zavřete.



Stisknutím tlačítka  „spustíte přípravu, ikona předhřevu zhasne.

Pokud nestisknete  „trouba se přepne zpět do stavu zobrazení času.



Poznámka: Funkce předhřevu funguje pouze pokud máte zvolený jeden z výše uvedených režimů. Během předhřevu je funkce mikrovln vypnutá.

15. Dětský zámek

Uzamčení: ve fázi čekání stiskněte najednou  „a“  „“, uslyšíte dlouhý akustický signál potvrzující aktivaci dětského zámku a kontrolka  „se rozsvítí.



Odemčení: v uzamčeném stavu stiskněte a podržte najednou  „a“  „ na 3 sekundy, zazní dlouhý akustický signál potvrzující deaktivaci zámku a kontrolka  „zhasne.

16. Ovládání osvětlení a otočného talíře

Během funkce mikrovln, grilování a kombinovaného vaření můžete přepínat funkce osvětlení trouby a otočného talíře současným stisknutím   a .

Režim přípravy	Počáteční režim	Režim přepnutí
Mikrovlny	Otočný talíře se otáčí, osvětlení svítí	Talíře se neotáčí, osvětlení nesvítí
Gril	Otočný talíře se otáčí, osvětlení svítí	Talíře se neotáčí, osvětlení nesvítí
Kombinovaný	Otočný talíře se otáčí, osvětlení svítí	Talíře se neotáčí, osvětlení nesvítí

17. Specifikace displeje

- (1) Nastavení, pokud neprovedete jinou činnost, se potvrdí automaticky po 10 sekundách.
Kromě prvního nastavení času.
- (2) Během nastavení programu, po nastavení 3 sekund, se potvrdí po 3 sekundách.
- (3) Pokud je trouba ve stavu nastavení nebo pozastavení, včetně menu automatických programů a programu rozmrazování, pokud neuskutečíte žádnou činnost 5 minut, přepne se do stavu vypnutí.
- (4) Po otevření dveří se rozsvítí osvětlení trouby
- (5) Pro zastavení vaření před uplynutím času stiskněte . Pro opětovné zahájení vaření stiskněte znovu . Pro definitivní zastavení vaření před uplynutím stanoveného času stiskněte ●.

ODSTRAŇOVÁNÍ ZÁVAD

Pokud budete provádět odstraňování závad, před vyhledáním pomoci nejprve proveďte následující kontroly.

Normální situace	
Mikrovlnná trouba narušuje příjem TV.	Příjem rozhlasu a televize může být při provozu mikrovlnné trouby narušen. Je to podobné, jako v případě interference s malými elektrickými spotřebiči, jako např. mixér, vysavač a elektrický větrák. Je to normální.
Tlumené světlo trouby.	Při chlazení mikrovlnné trouby na nízký výkon může být světlo trouby tlumené. Je to normální.
Pára hromadí se na dveřích, horkých vzduch vycházející z ventilačních otvorů.	Při vaření se v jídle může vytvářet pára. Většina páry odejde z trouby ventilačními otvory. Určitá část páry se však může soustředit na chladném místě, jako například na dveřích trouby. Je to normální.
Trouba byla náhodou spuštěna bez jídla.	Je zakázáno používat jednotku bez jídla. Je to velmi nebezpečné.

Problém	Možná příčina	Odstranění
Troubu nelze zapnout.	(1) Přívodní kabel není pevně zapojen.	Kabel odpojte. Potom znovu zapojte po 10 sekundách
	(2) Spálená pojistka nebo jistič.	Vyměňte pojistku nebo znovu nastavte jistič (opravují odborníci z naší společnosti)
	(3) Problém se zásuvkou.	Vyzkoušejte zásuvku s jiným elektrickým spotřebičem.
Trouba nehřeje	(4) Dveře nejsou dobře zavřeny.	Dveře dobře zavřete.
Skleněný otočný talíř vydává při provozu mikrovlnné trouby hluk.	(5) Špinavé opěry válečků nebo spodní část trouby.	Viz „Údržba mikrovlnné trouby“ pro vyčištění špinavých částí.

ASISTENČNÍ SLUŽBA ZÁKAZNÍKŮM

Pokud nemůžete zjistit příčinu provozní anomálie: spotřebič vypněte (nevyvíjejte hrubo sílu) a zkontaktujte Asistenční službu.

VÝROBNÍ ČÍSLO VÝROBKU. Kde je možno jej najít?

Je důležité, abyste sdělili Asistenční službě kód vašeho výrobku a jeho výrobní číslo (kód o 16 znacích, který začíná číslem 3). Toto číslo je možno najít na záručním listu nebo na štítku s údaji umístěném na spotřebiči.

Tím se vyvarujete zbytečných návštěv u technika, a tudíž (což je důležitější) ušetříte příslušné náklady na konzultace techniků.

Informace pro uživatele k likvidaci elektrických a elektronických zařízení (domácnosti)



Tento symbol na produktech anebo v průvodních dokumentech znamená, že použité elektrické a elektronické výrobky nesmí být přidány do běžného komunálního odpadu.

Ke správné likvidaci, obnově a recyklaci doručte tyto výrobky na určená sběrná místa, kde budou přijata zdarma. Alternativně v některých zemích můžete vrátit své výrobky místnímu prodejci při koupi ekvivalentního nového produktu.

Správnou likvidací tohoto produktu pomůžete zachovat cenné přírodní zdroje a napomáháte prevenci potenciálních negativních dopadů na životní prostředí a lidské zdraví, což by mohly být důsledky nesprávné likvidace odpadů. Pro získání informací o likvidaci a recyklaci tohoto spotřebiče se prosím obraťte na společnost Elektrowin a.s. tel. 241 091 843 nebo www.elektrowin.cz, kde naleznete i seznam míst zpětného odběru.

Při nesprávné likvidaci tohoto druhu odpadu mohou být v souladu s národními předpisy uděleny pokuty.

Pro podnikové uživatele v zemích Evropské unie

Chcete-li likvidovat elektrická a elektronická zařízení, vyžádejte si potřebné informace od svého prodejce nebo dodavatele.

Informace k likvidaci v ostatních zemích mimo Evropskou unii

Tento symbol je platný jen v Evropské unii.

Chcete-li tento výrobek zlikvidovat, vyžádejte si potřebné informace o správném způsobu likvidace od místních úřadů nebo od svého prodejce.