

Obsah

Bezpečnostní pokyny, 3

Rady k ochraně životního prostředí, 5

Nastavení vaší trouby, 6

Pokyny k obsluze, 7

Odstraňování závad, 11

Pokyny k instalaci, 12

BEZPEČNOSTNÍ POKYNY

CZ

JE DŮLEŽITÉ SI POKYNY DŮKLADNĚ PŘEČÍST A ŘÍDIT SE JIMI

Před použitím spotřebiče si přečtěte tento návod k použití.

Uschovejte si jej pro další použití.

V tomto návodu a na samotném spotřebiči jsou uvedena důležitá bezpečnostní upozornění, která je nutné si přečíst a řídit se jimi.

Výrobce odmítá nést jakoukoli zodpovědnost za nedodržení těchto bezpečnostních pokynů, za nevhodné používání spotřebiče nebo za nesprávné nastavení ovladačů.

BEZPEČNOSTNÍ UPOZORNĚNÍ

Pokud se v blízkosti spotřebiče budou pohybovat velmi malé děti (0–3 roky) nebo malé děti (3–8 let), musejí být neustále pod dohledem.

Děti starší 8 let a osoby s fyzickým, smyslovým či duševním postižením nebo bez patřičných zkušeností a znalostí mohou tento spotřebič používat pouze pod dohledem nebo tehdy, pokud obdržely informace o bezpečném použití spotřebiče a pokud rozumějí rizikům, která s používáním spotřebiče souvisejí. Nedovolte dětem, aby si se spotřebičem hrály. Nedovolte dětem, aby bez dohledu prováděly čištění a běžnou údržbu spotřebiče.

VAROVÁNÍ: Spotřebič a jeho dosažitelné součásti se při používání zahřívají, proto by se děti mladší 8 let neměly ke spotřebiči přibližovat, nejsou-li pod dohledem dospělé osoby.

VAROVÁNÍ: Z důvodu rizika popálení se nedotýkejte ohřívacích prvků nebo vnitřních povrchů.

Při sušení jídla neopouštějte spotřebič bez dozoru.

Je-li spotřebič vhodný pro použití teplotní sondy, používejte pouze takovou, která je doporučena výrobcem.

VAROVÁNÍ: V případě, že jsou dvířka nebo jejich těsnění poškozené, trouba se nesmí používat, dokud není opravena kvalifikovanou osobou.

VAROVÁNÍ: Kapaliny ani jiné potraviny se nesmějí ohřívát v uzavřených nádobách – jejich obsah by mohl explodovat.

Mikrovlnná trouba je určena pro ohřívání jídel a nápojů. Sušení potravin nebo oděvů či ohřev termopolštářků, pantoflí, houbiček, vlhkých hadříků a podobných předmětů

může vést k úrazu, vznícení nebo požáru.

Když ohříváte jídlo v plastové nebo papírové nádobě, stále troubu sledujte, aby nedošlo ke vznícení.

Ohřívání nápojů v mikrovlnné troubě může mít za následek opožděný perlivý var, proto je nutné s nádobou zacházet opatrně.

Kojenecké láhve nebo skleničky s dětskou výživou promíchejte nebo protřepejte a aby nedošlo k popálení dítěte, před podáním ještě zkontrolujte jejich teplotu.

Mikrovlnnou troubu nepoužívejte na vaření vajec se skořápkou a neohřívajte v ní vejce uvařená natvrdo, protože by mohla explodovat, a to i po dokončení vaření s mikrovlnami.

Používejte výhradně nádobí vhodné pro mikrovlnné trouby.

Vychází-li z trouby kouř, troubu vypněte nebo vytáhněte přívodní kabel ze zásuvky. Dvířka ponechejte zavřená, aby se zadusily plameny.

Mikrovlnnou troubu nepoužívejte k fritování v olejové lázni, protože teplotu oleje není možné regulovat.

Do blízkosti spotřebiče nepokládejte oděvy nebo jiné hořlavé materiály, dokud veškeré součásti zcela nevychladnou.

Přehřáté tuky a oleje se mohou snadno vznítit. Vždy dbejte zvýšené opatrnosti při přípravě jídel s vysokým obsahem tuku, oleje nebo při přidávání alkoholu (jako je např. rum, koňak nebo víno). Hrozí vznik požáru.

Při vytahování nádob a příslušenství používejte kuchyňské chňapky a dávejte pozor, abyste se nedotkli topných těles.

Po upečení jídla otevírejte dvířka spotřebiče opatrně, aby mohl postupně unikat horký vzduch nebo pára.

Neblokujte vývody na přední straně trouby, kterými odchází horký vzduch.

POVOLENÉ POUŽITÍ

UPOZORNĚNÍ: Tento spotřebič není určen k řízení pomocí externího časovače nebo samostatného systému dálkového ovládání.

Tento spotřebič je určen k použití

v domácnosti a podobných zařízeních jako:

- kuchyňské kouty pro zaměstnance v obchodech, kancelářích a na jiných pracovištích;

- továrny;

- hotely, motely a další ubytovací zařízení;

- zařízení nabízející nocleh se snídaní (bed

and breakfast).

Tento spotřebič je určen výhradně k domácímu použití, nikoli k profesionálním účelům.

Nepoužívejte spotřebič venku.

Neumísťujte do zařízení nebo do jeho blízkosti výbušné látky, jako jsou např. plechovky s aerosoly, a neskladujte ani nemanipulujte zde s benzínem či jinými hořlavými materiály: při náhodném zapnutí spotřebiče hrozí riziko požáru.

Není přípustné používat jej jiným způsobem (např. vytápění místností).

INSTALACE

Ke stěhování a instalaci spotřebiče jsou nutné minimálně dvě osoby. Při vybalování a instalaci spotřebiče použijte ochranné rukavice.

Tento spotřebič je určen k vestavbě.

Nepoužívejte ho jako volně stojící spotřebič.

Instalaci nebo opravy musí provést kvalifikovaný technik podle pokynů výrobce a v souladu s platnými místními

bezpečnostními předpisy. Neopravujte ani nevyměňujte žádnou část spotřebiče, pokud to není výslovně uvedeno v návodu k použití. Děti by neměly provádět úkony související s instalací. Při provádění instalace nedovolte dětem, aby se k zařízení přibližovaly. Obalový materiál (plastové sáčky, části polystyrenu apod.) odstraňte z dosahu dětí, a to jak během provádění instalace, tak po jejím dokončení.

Po vybalení spotřebiče se přesvědčte, že nebyla při dopravě poškozena. V případě problémů se obraťte na prodejce nebo na nejbližší servisní středisko.

Před zahájením instalace je nutné spotřebič odpojit od elektrické sítě.

Během instalace se ujistěte, že zařízení nepoškozuje napájecí kabel.

Zařízení nezapínejte, dokud nebyla ukončena instalace.

Po provedené instalaci nesmí být dno trouby přístupné.

Je-li nutné skříňku, do které bude zařízení umístěno, přiříznout, proveďte tyto práce ještě předtím, než jej do skříňky zasunete.

Pečlivě odstraňte všechny dřevěné třísky a piliny.

Nevkládejte žádné předměty do prostoru minimální vzdálenosti mezi pracovní plochou a horní hranou trouby.

Před zahájením instalace z trouby odstraňte pouze polystyrénový podstavec.

Z důvodu rizika požáru spotřebič neinstalujte za dekorativní dvířka.

Po vybalení spotřebiče zkontrolujte, zda není poškozený a zda dveře dokonale přiléhají.

V případě problémů se obraťte na prodejce nebo na nejbližší servisní středisko.

DŮLEŽITÁ UPOZORNĚNÍ TÝKAJÍCÍ SE ELEKTRICKÉHO ZAPOJENÍ

Instalace musí probíhat v souladu s platnými bezpečnostními předpisy, a proto je nutné použít všepólový spínač s minimální vzdáleností mezi kontakty 3 mm a zařízení musí být uzemněno.

V případě nutnosti vyměňte napájecí kabel za nový stejného typu. Instalaci nebo údržbu musí provést kvalifikovaný technik podle pokynů výrobce a v souladu s platnými místními bezpečnostními předpisy. Obráťte se na autorizované servisní středisko.

V souladu s vnitrostátními bezpečnostními normami týkajícími se elektrických zařízení musí být možné odpojit spotřebič od elektrické sítě vytažením zástrčky, je-li k dispozici, nebo prostřednictvím přístupného multipólového spínače umístěného před zásuvkou.

Typový štítek je umístěn na předním okraji trouby a je viditelný při otevřených dveřích.

V případě výměny napájecího kabelu se obraťte na autorizované servisní středisko.

Jestliže dodaná zástrčka není vhodná pro zásuvku ve vašem bytě, obraťte se prosím na kvalifikovaného technika.

Napájecí kabel musí být natolik dlouhý, aby umožnil připojení spotřebiče zabudovaného do skříňky do elektrické sítě. Nikdy netahejte za napájecí kabel.

Nepoužívejte prodlužovací kabely, sdružené zásuvky nebo adaptéry.

Nezapínejte tento elektrospotřebič, pokud je poškozena přívodní síťová šňůra nebo zástrčka, pokud spotřebič nefunguje správně nebo došlo k poškození či pádu spotřebiče.

Přívodní kabel se nesmí dotýkat žádné horké plochy.

Po provedení montáže nesmí být elektrické prvky spotřebiče pro uživatele přístupné. Spotřebiče se nedotýkejte vlhkými částmi těla a nepoužívejte jej, když jste naboso.

ČIŠTĚNÍ A ÚDRŽBA

Nikdy nepoužívejte parní čistič.

VAROVÁNÍ: Před výměnou žárovky je nutné spotřebič vypnout, abyste předešli riziku úrazu elektrickým proudem.

K čištění skla dvířek trouby nepoužívejte drsné abrazivní čističe nebo ostré kovové škrabky, mohli byste tak povrch skla poškrábat, což může mít za následek jeho roztříštění.

VAROVÁNÍ: Servisní zásahy nebo opravy, u kterých je nutné sejmut kryty chránící před mikrovlnami, jsou nebezpečné. Takové činnosti smí provádět pouze odborně vyškolený technik.

Nebudete-li troubu udržovat čistou, může dojít k poškození povrchu, a tedy ke zkrácení životnosti spotřebiče, a případně i k vytvoření nebezpečné situace.

Mikrovlnnou troubu pravidelně čistěte a vždy odstraňujte všechny zbytky jídel.

Pro účely čištění a údržby si navlečte ochranné rukavice.

Před prováděním jakýchkoli úkonů souvisejících s údržbou je nutné spotřebič odpojit od elektrické sítě.

Před každou údržbou nebo čištěním je nutné nechat spotřebič vychladnout.

RADY K OCHRANĚ ŽIVOTNÍHO PROSTŘEDÍ

LIKVIDACE OBALOVÉHO MATERIÁLU

Obal je ze 100% recyklovatelného materiálu a je označen recyklačním znakem . Jednotlivé části obalového materiálu proto zlikvidujte odpovědně podle platných místních předpisů upravujících nakládání s odpady.

LIKVIDACE DOMÁCÍCH ELEKTROSPOTŘEBIČŮ

Jestliže si již nepřejete spotřebič používat, znehodnoťte jej odříznutím elektrického přívodního kabelu a odstraňte dvířka a police (je-li jimi vybaven), aby se děti nemohly zavřít uvnitř.

Tento spotřebič byl vyroben z recyklovatelných  nebo opakovaně použitelných materiálů. Zlikvidujte jej podle místních předpisů pro likvidaci odpadu.

Další informace o zpracování, rekuperaci a recyklaci domácích elektrických spotřebičů zjistíte u příslušného místního úřadu, úřadu pro likvidaci domovního odpadu, nebo v obchodě, kde jste spotřebič zakoupili. Tento spotřebič je označen v souladu s evropskou směrnicí 2012/19/EU o odpadních elektrických a elektronických zařízeních (OEEZ).

Zajištěním správné likvidace tohoto výrobku pomůžete zabránit případným negativním důsledkům na životní prostředí a lidské zdraví, k nimž by jinak došlo jeho nevhodnou likvidací.



Symbol  na výrobku nebo příslušných dokladech udává, že tento výrobek nesmí být likvidován společně s domácím odpadem, nýbrž je nutné jej odevzdat do příslušného sběrného střediska k recyklaci elektrických a elektronických zařízení.

NASTAVENÍ VAŠÍ TROUBY

CZ

Názvy částí trouby a příslušenství

Z trouby a jejího vnitřku odstraňte karton a veškeré další materiály.

Součástí trouby je následující příslušenství:

Skleněný talíř 1

Souprava otočného kroužku 1

Manuál s pokyny 1

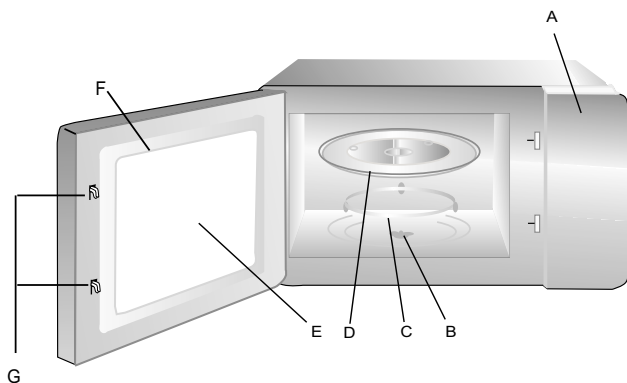

- A) Ovládací panel
- B) Otočný hřídel
- C) Souprava otočného kroužku
- D) Skleněný talíř
- E) Kontrolní okénko
- F) Souprava dvířek
- G) Bezpečnostní blokovací systém

Zdířka (spodní strana)

Skleněný talíř

Otočný hřídel

Souprava otočného kroužku

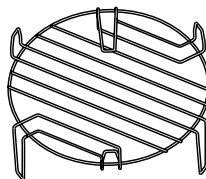

Grilovací rošt (pouze u řad s grilem)

Na trhu je mnoho různých druhů doplňků. Před nákupem se vždy ujistěte, že dané příslušenství je vhodné pro použití v mikrovlnné troubě a že je odolné vůči teplotám uvnitř trouby.

Kovové nádoby na jídlo nebo nápoje by se neměly nikdy používat při vaření pomocí mikrovln.

Vždy se ujistěte o tom, že se potraviny ani příslušenství trouby nedostanou do styku s vnitřními stěnami trouby.

Před zapnutím trouby se vždy ujistěte, že se otočný talíř může volně otáčet. Při vkládání nebo vyjímání jiného příslušenství buďte opatrní, abyste omylem nevysadili otočný talíř z jeho držáku.

POKYNY K OBSLUZE

CZ

1. Nastavení hodin



Pokud je mikrovlnná trouba ZAPNUTÁ, na displeji se zobrazí „0:00“ a bzučák jedenkrát pípne.

1) Jedenkrát stiskněte „ / “. Zobrazí se „00:00“.

2) Otáčejte „“ a nastavte údaj pro hodinu. Vložený čas by se měl pohybovat mezi 0–23 (24 hodin).

3) Stiskněte „ / “. Začne blikat značka pro minuty.





4) Otáčejte „“ a nastavte údaj pro minuty. Vložený čas by se měl pohybovat mezi 0–59 min.

5) Pro dokončení nastavení hodin stiskněte „ / “. „:“ bude blikat.

Poznámka: 1) Pokud nejsou nastaveny hodiny, volba nebude funkční.
2) Pokud při nastavování hodin stisknete „“, trouba se automaticky vrátí do předchozího režimu.

2. Vaření/pečení pomocí mikrovln



Stiskněte „“ a na displeji se zobrazí „P100“.

Několikrát stiskněte „“ nebo otáčejte „“ a zvolte požadovaný výkon. S každým dalším stiskem / při otáčení se budou postupně zobrazovat tyto hodnoty: „P100“, „P80“, „P50“, „P30“ nebo „P10“. Poté pro potvrzení stiskněte „“ a otáčejte „“ pro nastavení doby přípravy, a to v rozmezí od 0:05 do 95:00.

Pečení/vaření opětovně spustíte pomocí tlačítka „“.

Příklad: Přejete-li si pro přípravu jídla použít 80% mikrovlnný výkon po dobu 20 minut, můžete troubu nastavit podle těchto kroků.

1) Jedenkrát stiskněte „“ a na displeji se zobrazí „P100“.



2) Stiskněte „“ ještě jednou nebo otáčejte „“ a zvolte 80% mikrovlnný výkon.



3) Pro potvrzení stiskněte „“ a na displeji se zobrazí „P80“.

4) Otáčejte „“ pro nastavení doby přípravy, dokud se na displeji neobjeví „20:00“.

5) Přípravu jídla zahájíte pomocí tlačítka „“.



3. Funkce „Grill“ nebo „Kombi“. Pečení

Stiskněte „“ a na displeji se zobrazí „P100“. Poté stiskněte stejné tlačítko ještě několikrát nebo otáčejte „“

pro výběr požadovaného výkonu. S každým dalším stiskem / při otáčení se budou zobrazovat následující možnosti: „G“, „C-1“ nebo „C-2“. Poté pro potvrzení stiskněte „“ a otáčejte „“ pro nastavení doby přípravy, a to v rozmezí od 0:05 do 95:00. Pečení spustíte dalším stisknutím tlačítka „“.

Příklad: Přejete-li si pro přípravu jídla použít 55% mikrovlnný výkon a 45% výkon grilu (C-1) po dobu 10 minut, můžete troubu nastavit podle těchto kroků.

1) Jedenkrát stiskněte „“ a na displeji se zobrazí „P100“.

2) Několikrát stiskněte „“ nebo otáčejte „“ a zvolte možnost kombi. Model 1.

3) Pro potvrzení stiskněte „“ a na displeji se zobrazí „C-1“.

4) Otáčejte „“ pro nastavení doby přípravy, dokud se na displeji neobjeví „10:00“.



5) Přípravu jídla zahájíte pomocí tlačítka „“.

Poznámka: Po uplynutí polovinu času grilování, vydá trouba dva zvukové signály: to je normální. Pro dosažení lepšího účinku grilu byste měli jídlo obrátit a zavřít dvířka. Poté stiskněte „“ a pokračujte v přípravě. Pokud tak ne učiníte, trouba bude v přípravě pokračovat dál.



4. Rychlý start

1) Ve fázi vyčkávání stiskněte „“ pro zahájení přípravy se 100% výkonem. S každým dalším stiskem se tato doba prodlouží o 30 sekund, a to až na 95 minut.

2) Při vaření/pečení pomocí mikrovln nebo při rozmrazování lze s každým stiskem tlačítka „“ danou dobu prodloužit o 30 vteřin.

3) Ve fázi vyčkávání otáčejte „“ doleva pro nastavení doby přípravy se 100% mikrovlnným výkonem. Poté stiskněte „“, čímž se zahájí vaření/pečení.

5. Rozmrazování podle hmotnosti

1) Jedenkrát stiskněte „ / “ a na displeji trouby se zobrazí „dEF1“.

2) Otáčejte „“ a vyberte hmotnost jídla v rozmezí od 100 do 2 000 g.

3) Stiskem „“ zahájíte proces rozmrazování.

„“ Instrukce displeje

Pořadí	Displej	Výkon mikrovln	Výkon grilu
1	P100	100%	
2	P80	80%	
3	P50	50%	
4	P30	30%	
5	P10	10%	
6	G	0%	100%
7	C-1	55%	45%
8	C-2	36%	64%

6. Rozmrazování podle času

1) Dvakrát stiskněte „/“ a na displeji trouby se zobrazí „DEF2“.

2) Otáčejte „“ pro nastavení doby rozmrazování. NEJDELŠÍ možná doba je 95 minut.

3) Stiskem „“ zahájíte proces rozmrazování.

Výkon pro rozmrazování je označen jako „P30“ a nelze jej měnit.

7. Kuchyňská minutka

1) Stiskněte dvakrát „/“ , na displeji se zobrazí 00:00.

2) Otáčejte „“ pro nastavení správné doby. (Nejdelší doba přípravy je 95 minut.)

3) Stiskem „“ nastavení potvrdíte.

4) Po uplynutí doby nastavené minutkou se indikace časovače deaktivuje. Bzučák pětkrát zapípá. Je-li nastaven čas (ve 24hodinovém formátu), na displeji se bude zobrazovat aktuální čas.

Poznámka: Minutka funguje pouze jako stopky: je vybavena pouze funkcí „budíku“.

8. Funkce dotazování

1) Pokud v rámci režimu mikrovln, grilu a kombinovaného pečení/vaření stisknete „“ , na 3 sekundy se zobrazí aktuálně nastavený výkon. Po uplynutí 3 sekund se trouba vrátí do původního režimu.

2) Pro získání informace o čase v režimu pečení/vaření stiskněte „/“ a tento údaj se na 3 sekundy následně zobrazí.

9. Nabídka automatických funkcí

1) Otáčejte „“ doprava pro výběr z nabídky. Postupně se budou zobrazovat možnosti od „A-1“ do „A-10“.

2) Stiskem „“ volbu potvrdíte.

3) Otáčejte „“ pro nastavení výchozí hmotnosti dle stupnice nabídky.

4) Přípravu jídla zahájíte pomocí tlačítka „“.

Příklad: Přejete si například použít „Nabídku automatických funkcí“ pro přípravu ryby o hmotnosti 350 g.

1) Otáčejte „“ ve směru chodu hodinových ručiček, dokud se nezobrazí „A-4“.

2) Stiskem „“ volbu potvrdíte.

3) Otáčejte „“ pro výběr hmotnosti ryby, dokud se nezobrazí hodnota „350“.

4) Přípravu jídla zahájíte pomocí tlačítka „“.









10. Vícezónová příprava

Pro přípravu lze nastavit maximálně 2 zóny. Pokud je v režimu vícezónové přípravy jedna zóna zvolena pro rozmrazování, jídlo se musí vložit do první zóny.



Příklad: Pokud si přejete rozmrazovat jídlo po dobu 5 minut a poté vařit/péct na 80% mikrovlnný výkon po dobu 7 minut, postupujte následovně:

1) Dvakrát stiskněte „/“ a na displeji trouby se zobrazí „DEF2“.

2) Otáčejte „“ pro nastavení doby rozmrazování, dokud se na displeji nezobrazí „5:00“.

-
- 3) Jedenkrát stiskněte „ “ a na displeji se zobrazí „P100“.
-
- 4) Stiskněte „ “ ještě jednou nebo otáčejte „“ a zvolte 80% mikrovlnný výkon.
-
- 5) Pro potvrzení stiskněte „“ a na displeji se zobrazí „P 80“.
-
- 6) Otáčejte „“ pro nastavení doby přípravy, dokud se na displeji neobjeví „7:00“.
-
- 7) Stiskněte „“ pro zahájení přípravy. Bzučák jednou zapípá – platí pro první zónu – a bude se odpočítávat čas rozmrazování; bzučák zapípá ještě jednou a spustí se proces další přípravy. Po dokončení přípravy bzučák zapípá pětkrát.

11. Funkce zamykání – dětská pojistka

Uzamknutí: Ve fázi vyčkávání na 3 sekundy stiskněte „“. Zazní jedno dlouhé pípnutí oznamující aktivaci funkce dětské pojistky. Zobrazí se aktuální čas, pokud byl nastaven. V opačném případě se na displeji zobrazí „“.

Uvolnění zámku: V uzamknutém stavu na 3 sekundy stiskněte „“. Zazní jedno dlouhé pípnutí oznamující dezaktivaci zámku .

Tabulka nabídky:

Nabídka	Hmotnost (g)	Displej
A-1 Pizza	200 g	200
	400 g	400
A-2 Brambory	200 g	200
	400 g	400
	600 g	600
A-3 Maso	250 g	250
	350 g	350
	450 g	450
A-4 Ryby	250 g	250
	350 g	350
	450 g	450
A-5 Zelenina	200 g	200
	300 g	300
	400 g	400
A-6 Nápoj	1 šálek (120 ml)	1
	2 šálky (240 ml)	2
	3 šálky (360 ml)	3
A-7 Těstoviny	50 g (se 450 ml studené vody)	50
	100 g (s 800 ml studené vody)	100
A8 Kukuřice	50 g	50
	100 g	100
A-9 Drůbež	400	400
	800	800
	1200	1200
A-10 Ohřev	200	200
	400	400
	600	600

ODSTRAŇOVÁNÍ ZÁVAD

CZ

Závada	Možné příčiny	Řešení
Trouba nefunguje.	Přerušení napájení. Odpojení od elektrické sítě.	Zkontrolujte, zda je síť pod napětím a zda je trouba připojená k elektrickému napájení. Vypněte a opět zapněte troubu. Zjistíte tak, zda porucha stále trvá.
Trouba nehřeje.	Dvířka nejsou uzavřena.	Zavřete dvířka.

JAK ZÍSKAT PŘÍRUČKU PRO POUŽÍVÁNÍ A PÉČI

>  [www](http://docs.indesit.eu) Návod k použití a údržbě si stáhněte z našich webových stránek **docs.indesit.eu** (můžete použít tento QR kód) – zadejte přitom obchodní kód produktu.



> Případně kontaktujte naše centrum poprodejových služeb pro zákazníky.

KONTAKTOVÁNÍ CENTRA POPRODEJNÍCH SLUŽEB PRO ZÁKAZNÍKY

Podrobné kontaktní údaje můžete najít v záruční příručce. Při kontaktování našeho centra poprodejních služeb pro zákazníky prosím uveďte kódy na identifikačním štítku produktu.

