

ME83M

# Kuchenka mikrofalowa

Instrukcja obsługi i zasady  
przygotowywania potraw

wyobraź sobie możliwości

Dziękujemy za zakup produktu firmy Samsung.

Uprzejmie informujemy, że gwarancja firmy Samsung NIE obejmuje wizyt serwisowych mających na celu wyjaśnienie działania produktu, poprawienia źle wykonanego montażu czy przeprowadzenia standardowego czyszczenia i konserwacji urządzenia.

**SAMSUNG**

## spis treści

|   |           |
|---|-----------|
| <b>Instrukcje dotyczące bezpieczeństwa .....</b>                | <b>3</b>  |
| <b>Instalacja .....</b>   | <b>8</b>  |
| Akcesoria.....  | 8         |
| Miejsce montażu.....  | 8         |
| Taca obrotowa.....  | 8         |
| <b>Konserwacja .....</b>  | <b>9</b>  |
| Czyszczenie.....  | 9         |
| Wymiana (naprawa) .....   | 9         |
| Konserwacja w okresie długotrwałego nieużywania urządzenia..... | 9         |
| <b>Funkcje kuchenki.....</b>                                    | <b>10</b> |
| kuchenka.....   | 10        |
| Panel sterowania.....   | 10        |
| <b>Korzystanie z kuchenki.....</b>                              | <b>11</b> |
| Jak działa kuchenka mikrofalowa .....                           | 11        |
| Sprawdzanie poprawności działania kuchenki.....                 | 11        |
| Ustawianie godziny .....  | 12        |
| Gotowanie/Podgrzewanie .....                                    | 12        |
| Poziomy mocy .....  | 13        |
| Dostosowywanie czasu pracy .....                                | 13        |
| Zatrzymywanie pracy kuchenki .....                              | 13        |
| Ustawianie trybu oszczędzania energii .....                     | 13        |
| Korzystanie z funkcji szybkiego podgrzewania/gotowania .....    | 14        |
| Korzystanie z automatycznej funkcji szybkiego rozmrażania ..... | 15        |
| Gotowanie wieloetapowe.....                                     | 15        |
| Wyłączanie sygnału dźwiękowego .....                            | 16        |
| Blokada bezpieczeństwa kuchenki mikrofalowej .....              | 16        |

|  |           |
|--|-----------|
| <b>Lista naczyń i przyborów kuchennych .....</b>   | <b>16</b> |
| <b>Rozwiązywanie problemów i kody błędów .....</b> | <b>17</b> |
| Rozwiązywanie problemów.....                       | 17        |
| Kod błędu.....                                     | 18        |
| <b>Parametry techniczne .....</b>                  | <b>18</b> |

## instrukcje dotyczące bezpieczeństwa

### WAŻNE INSTRUKCJE DOTYCZĄCE BEZPIECZEŃSTWA

NALEŻY PRZECZYTAĆ I ZACHOWAĆ NA WYPADEK KONIECZNOŚCI UŻYCIA W PRZYSZŁOŚCI.

**OSTRZEŻENIE:** Nie należy używać kuchenki, jeśli drzwiczki lub ich uszczelnienie są uszkodzone — usterki muszą najpierw zostać naprawione przez wykwalifikowaną osobę.

**OSTRZEŻENIE:** Wykonywanie czynności serwisowych i naprawa urządzenia wymagająca zdjęcia pokrywy chroniącej przed promieniowaniem mikrofalowym przez osoby niewykwalifikowane może być bardzo niebezpieczne.

**OSTRZEŻENIE:** Płynny i pozostała żywność nie mogą być podgrzewane w szczelnie zamkniętych pojemnikach, gdyż grozi to wybuchem.

**OSTRZEŻENIE:** Dzieci mogą korzystać z kuchenki mikrofalowej bez nadzoru dorosłych wyłącznie po wyjaśnieniu im, jak bezpiecznie obsługiwać to urządzenie, oraz jakie ryzyko wiąże się z jego niewłaściwym użytkowaniem.

Urządzenie to jest przeznaczone wyłącznie do użytku domowego i nie jest przeznaczone do używania:

- w pomieszczeniach kuchennych w sklepach, biurach i innych miejscach pracy;
- w budynkach rolniczych;
- przez klientów hoteli, moteli ani innych miejscach oferujących zakwaterowanie;
- w pensjonatach.

Należy używać wyłącznie naczyń odpowiednich do stosowania w kuchenkach mikrofalowych. Podgrzewanie żywności w plastikowych lub papierowych pojemnikach powinno odbywać się pod ścisłym nadzorem użytkownika ze względu na ryzyko zapłonu.

Kuchenka mikrofalowa jest przeznaczona do podgrzewania jedzenia i napojów. Suszenie jedzenia i ubrań oraz podgrzewanie mokrych gąbek, obuwia, wilgotnych ściereczek i podobnych rzeczy grozi obrażeniami, zapłonem i pożarem. W przypadku zauważenia dymu kuchenkę należy wyłączyć i odłączyć od źródła zasilania; pozostawić drzwiczki kuchenki zamknięte w celu zduszenia płomienia.

Podczas podgrzewania napojów w kuchence mikrofalowej może w niektórych przypadkach dojść do opóźnionego gwałtownego wrzenia, dlatego należy ostrożnie obchodzić się z naczyniem.

Przed podaniem zawartość butelek i słoiczków z jedzeniem dla dzieci należy wymieszać lub wstrząsnąć oraz sprawdzić temperaturę, aby uniknąć poparzenia.

Jajek w skorupkach i całych jajek na twardo nie należy podgrzewać w kuchenkach mikrofalowych, ponieważ mogą one eksplodować nawet po zakończeniu podgrzewania.

Kuchenkę należy regularnie czyścić i usuwać z niej wszelkie pozostałości jedzenia.

Nadmierne zabrudzenie kuchenki może spowodować uszkodzenie jej powierzchni i skrócić czas eksploatacji urządzenia lub doprowadzić do niebezpiecznych sytuacji.

Kuchenka jest przeznaczona do używania wyłącznie na blacie (jako urządzenie wolnostojące).

Nie wolno umieszczać urządzenia w szafce.

Nie można używać metalowych pojemników na żywność i napoje gotowania w kuchence mikrofalowej.

Podczas wyjmowania pojemników z urządzenia należy uważać, aby nie przesunąć tacy obrotowej. Do czyszczenia urządzenia nie należy używać myjki parowej.

Urządzenia nie należy czyścić strumieniem wody.

Urządzenie nie jest przeznaczone do instalacji w pojazdach drogowych, przyczepach itp.

- Osoby o ograniczonej sprawności fizycznej, sensorycznej lub umysłowej, bądź o niedostatecznym doświadczeniu i wiedzy (np. dzieci) nie powinny korzystać z urządzenia bez nadzoru lub przeszkolenia w zakresie obsługi przez inną osobę odpowiedzialną za ich bezpieczeństwo. Nie wolno dopuścić, by dzieci bawiły się urządzeniem. Dzieci powyżej 8. roku życia i osoby o ograniczonej sprawności fizycznej, sensorycznej lub umysłowej, bądź o niedostatecznym doświadczeniu i wiedzy mogą korzystać z urządzenia jedynie pod nadzorem lub po przeszkoleniu w zakresie bezpiecznej obsługi i zagrożeń. Dzieciom nie wolno bawić się urządzeniem. Dzieci mogą przeprowadzać czyszczenie i konserwację urządzenia wyłącznie pod nadzorem osoby dorosłej.

Ze względów bezpieczeństwa uszkodzony przewód zasilający musi zostać wymieniony przez producenta, w autoryzowanym serwisie lub przez wykwalifikowaną osobę.

Urządzenie należy umieścić we właściwej pozycji i na odpowiedniej wysokości, aby zapewnić dostęp do komory kuchenki i przycisków sterowania.

Przed użyciem kuchenki po raz pierwszy należy włączyć ją na 10 minut z umieszczonym wewnątrz naczyniem z wodą.

Gdy z kuchenki dobiegają dziwne hałasy, czuć dziwny zapach lub wydobywa się z niego dym, należy natychmiast odłączyć zasilanie i skontaktować się z najbliższym punktem serwisowym.

Kuchenkę mikrofalową należy ustawić w pobliżu wolnego gniazdka elektrycznego.

## Ogólne zalecenia dotyczące bezpieczeństwa

Wszelkie modyfikacje lub naprawy muszą być wykonywane wyłącznie przez wykwalifikowany personel.

Korzystając z funkcji mikrofalówki, nie podgrzewać potraw lub cieczy zamkniętych w pojemnikach.

Do czyszczenia urządzenia nie wolno używać benzenu, rozpuszczalnika, alkoholu, myjki parowej ani myjki wysokociśnieniowej.

Nie należy instalować piekarnika: blisko grzejnika lub łatwopalnych materiałów; w miejscach, które są wilgotne, tłuste, zakurzone lub narażone na bezpośrednie działanie promieni słonecznych lub wody; lub gdzie może ulatniać się gaz; lub na nierównej powierzchni.

Urządzenie należy właściwie uziemić, zgodnie z przepisami lokalnymi i krajowymi. Należy regularnie usuwać substancje obce z bolców i styków wtyczki zasilania za pomocą suchej szmatki.

Przewodu zasilającego nie wolno naciągać, nadmiernie zginać ani stawiać na nim ciężkich przedmiotów.

Jeśli występuje wyciek gazu (propan, propan-butan itd.), należy natychmiast wywietrzyć pomieszczenie. Nie dotykać przewodu zasilającego.

Nie dotykać przewodu mokrymi rękoma.

Gdy piekarnik jest włączony, nie należy go wyłączać przez odłączenie przewodu zasilającego.

Nie wkładać palców lub substancji niewiadomego pochodzenia. Jeśli substancje niewiadomego pochodzenia dostaną się do piekarnika, należy odłączyć przewód zasilający i skontaktować się z lokalnym centrum serwisowym firmy Samsung.

Nie należy wywierać nadmiernego nacisku na urządzenie ani go uderzać.

Nie wolno stawiać piekarnika na delikatnych przedmiotach.

Należy się upewnić, że napięcie zasilania, częstotliwość i natężenie odpowiada specyfikacji produktu.

Należy mocno wcisnąć wtyczkę do gniazdka ściennego. Nie wolno korzystać z rozgałęźników, przedłużaczy ani transformatorów prądu.

Nie wolno zawieszать przewodu zasilającego na metalowych przedmiotach. Należy sprawdzić, czy przewód znajduje się pomiędzy przedmiotami lub za piekarnikiem.

Nie wolno używać uszkodzonych wtyczek, przewodów zasilających lub poluzowanych gniazdek ściennych. W przypadku uszkodzonych wtyczek zasilania lub kabli, należy skontaktować się z lokalnym centrum serwisowym firmy Samsung.

Urządzenia nie wolno oblewać ani bezpośrednio spryskiwać wodą.

Nie należy umieszczać żadnych przedmiotów wewnątrz urządzenia, na nim ani na jego drzwiczkach.

Nie wolno rozpylać na powierzchni kuchenki substancji lotnych, takich jak środek owadobójczy.

Nie należy przechowywać materiałów łatwopalnych w kuchence. Ponieważ opary alkoholu mogą zetknąć się z gorącymi częściami piekarnika, należy zachować ostrożność podczas podgrzewania potraw lub napojów zawierających alkohol.

Dzieci mogłyby uderzyć się w drzwiczki lub przytrzasnąć sobie palce. Dzieci nie powinny znajdować się w pobliżu piekarnika podczas otwierania/zamykania drzwiczek.

### Kuchenka mikrofalowa – ostrzeżenia

Podczas podgrzewania napojów w kuchence mikrofalowej może w niektórych przypadkach dojść do opóźnionego gwałtownego wrzenia, dlatego należy zawsze ostrożnie obchodzić się z naczyniem. Należy zawsze odczekać minimum 20 sekund przed wyciągnięciem napoju z kuchenki mikrofalowej. Jeśli to konieczne, mieszać podczas podgrzewania. Należy zawsze mieszać po zakończeniu podgrzewania. W przypadku poparzenia należy postępować zgodnie z poniższymi instrukcjami pierwszej pomocy:

1. Zanurz oparzone miejsce w zimnej wodzie na co najmniej 10 minut.

2. Załóż czysty, suchy opatrunek.

3. Nie należy smarować poparzonego miejsca kremami, tłuszczami lub płynami.

Aby uniknąć uszkodzenia tacy lub podstawki, nie wolno wkładać ich bezpośrednio do gotowania do wody.

Nie należy wykorzystywać urządzenia do smażenia na głębokim tłuszczu, ponieważ nie można kontrolować jego temperatury. Może to doprowadzić do nagłego wykipienia gorącego tłuszczu.

### Środki ostrożności dotyczące kuchenki mikrofalowej

Należy używać wyłącznie naczyń, które można bezpiecznie stosować w kuchence mikrofalowej. Nie używać metalowych pojemników, zastawy ze złotymi lub srebrnymi zdobieniami, szpikulców itd.

Należy usunąć druciane zamknięcia. Mogą wystąpić wyladowania elektryczne.

Nie należy używać piekarnika do suszenia papieru lub odzieży.

Aby zapobiec nadmiernemu podgrzaniu lub przypaleniu jedzenia, dla mniejszych ilości pożywienia należy stosować krótszy czas gotowania.

Należy trzymać kabel zasilania i wtyczkę z dala od wody i źródeł ciepła.

Aby uniknąć ryzyka eksplozji, nie należy ogrzewać jajek w skorupkach lub na twardo. Nie podgrzewać szczelnie zamkniętych lub zamkniętych próżniowo pojemników, orzechów, pomidorów itd.

Nie wolno zakrywać otworów wentylacyjnych tkaniną lub papierem. Urządzenie może spowodować zagrożenie pożarowe. Może też spowodować przegrzanie się kuchenki i jej automatyczne wyłączenie. Kuchenka zostanie wyłączona do czasu wystarczającego jej ostygnięcia.

Zawsze używaj rękawic kuchennych podczas wyciągania talerza.

Płyny należy zamieszać w czasie lub po zakończeniu podgrzewania. Po zakończeniu podgrzewania należy odczekać co najmniej 20 sekund, aby uniknąć gwałtownego wrzenia płynu.

W czasie otwierania drzwiczek kuchenki należy zachować od niej odległość wyciągniętej ręki w celu uniknięcia poparzenia gorącym powietrzem lub parą.

Nie wolno włączać pustego piekarnika. Kuchenka mikrofalowa zostanie automatycznie wyłączona na 30 minut ze względów bezpieczeństwa. Zalecane jest pozostawianie w niej szklanki z wodą. Woda pochłonie mikrofałę w razie przypadkowego włączenia piekarnika. Kuchenkę należy zainstalować z zachowaniem odstępów określonych w niniejszej instrukcji obsługi. (Patrz Instalowanie kuchenki mikrofalowej.)

Należy zachować ostrożność podczas podłączania innych urządzeń elektrycznych w pobliżu piekarnika.

### Środki ostrożności – działanie kuchenki mikrofalowej

Niestosowanie się do poniższych zasad bezpieczeństwa może narazić użytkownika na szkodliwe działanie promieniowania mikrofalowego.

- Nie wolno korzystać z piekarnika z otwartymi drzwiczkami. Nie należy manipulować przy blokadach zabezpieczających (zamki drzwi). Nie należy niczego wkładać do otworów blokad zabezpieczających.
- Nie wolno umieszczać żadnych przedmiotów między drzwiczkami kuchenki a płytą czołową, ani dopuszczać do gromadzenia się jedzenia lub resztek środków czyszczących na powierzchniach uszczelniających. Po każdym użyciu kuchenki należy wytrzeć drzwiczki i ich powierzchnie uszczelniające najpierw wilgotną, a potem suchą miękką szmatką.
- Nie wolno włączać kuchenki, gdy jest ona uszkodzona. Należy korzystać z kuchenki wyłącznie po naprawie przeprowadzonej przez wykwalifikowanego pracownika serwisu.  
**Ważne:** należy prawidłowo zamknąć drzwiczki kuchenki. Drzwi nie mogą być zgięte; zawiasy drzwi nie powinny być uszkodzone lub poluzowane; uszczelki drzwi i powierzchnie uszczelniające nie mogą być uszkodzone.
- Wszystkie regulacje i naprawy muszą być wykonywane przez wykwalifikowanego pracownika serwisu.

## Ograniczona gwarancja

Firma Samsung obciąży użytkownika kosztami za wymianę elementów akcesoryjnych lub naprawę uszkodzeń kosmetycznych, jeśli powstały z winy użytkownika. Powyższy warunek dotyczy następujących uszkodzeń.

- Drzwi, uchwyty, panelu zewnętrznego, lub panelu sterowania, które są zdeformowane, porysowane lub uszkodzone.
- Uszkodzenie lub zgubienie takich elementów jak: taca, pierścień obrotowy, łącznik lub druciana podstawka.

Należy używać urządzenia tylko zgodnie z jego zamierzonym przeznaczeniem opisanym w niniejszej instrukcji obsługi. Ostrzeżenia i ważne instrukcje dotyczące bezpieczeństwa umieszczone w tej instrukcji nie obejmują wszystkich warunków i sytuacji, z którymi może zetknąć się użytkownik. Podczas instalacji, konserwacji i obsługi urządzenia należy zachować szczególną ostrożność i zdrowy rozsądek.

Ponieważ przedstawiona instrukcja obsługi dotyczy różnych modeli, funkcje Twojej kuchenki mikrofalowej mogą się nieznacznie różnić od tych opisanych w niniejszej instrukcji. Dodatkowo, nie wszystkie znaki ostrzegawcze mogą mieć zastosowanie. W przypadku jakichkolwiek pytań lub uwag należy się skontaktować z najbliższym centrum serwisowym Samsung lub uzyskać pomoc i informacje online na stronie [www.samsung.com](http://www.samsung.com).

Używaj kuchenki wyłącznie do podgrzewania jedzenia. Urządzenie jest przeznaczone wyłącznie do użytku domowego. Nie podgrzewać żadnego rodzaju tkaniny lub poduszek wypełnionych ziarnem. Producent nie ponosi odpowiedzialności za szkody spowodowane niewłaściwym lub niepoprawnym użyciem urządzenia. W celu uniknięcia uszkodzenia powierzchni kuchenki i niebezpiecznych sytuacji, piekarnik powinien być zawsze czysty i dobrze utrzymany.

## Definicja grupy produktu

Jest to urządzenie z grupy 2, klasy B ISM. Definicja grupy 2 obejmuje wszystkie urządzenia ISM, w których przypadku energia o częstotliwości radiowej jest wytwarzana rozmyślnie lub wykorzystywana w formie promieniowania elektromagnetycznego do obróbki materiału, obróbki typu EDM i spawania łukowego.

Jako urządzenie Klasy B, jest ono właściwe do użytku w gospodarstwach domowych i lokali podłączonych bezpośrednio do sieci niskiego napięcia, która dostarcza prąd do budynków wykorzystywanych w celach mieszkaniowych.

## Prawidłowe usuwanie produktu (zużyty sprzęt elektryczny i elektroniczny)



(Dotyczy krajów, w których stosuje się systemy segregacji odpadów)

To oznaczenie umieszczone na produkcie, akcesoriach lub dokumentacji oznacza, że po zakończeniu eksploatacji nie należy tego produktu ani jego akcesoriów (np. ładowarki, zestawu słuchawkowego, przewodu USB) wyrzucać wraz ze zwykłymi odpadami gospodarstwa domowego. Aby uniknąć szkodliwego wpływu na środowisko naturalne i zdrowie ludzi wskutek niekontrolowanego usuwania odpadów, prosimy o oddzielenie tych przedmiotów od odpadów innego typu oraz o odpowiedzialny recykling i praktykowanie ponownego wykorzystania materiałów. W celu uzyskania informacji na temat miejsca i sposobu bezpiecznego dla środowiska recyklingu tych przedmiotów, użytkownicy w gospodarstwach domowych powinni skontaktować się z punktem sprzedaży detalicznej, w którym dokonali zakupu produktu, lub z organem władz lokalnych. Użytkownicy w firmach powinni skontaktować się ze swoim dostawcą i sprawdzić warunki umowy zakupu. Produktu ani jego akcesoriów nie należy usuwać razem z innymi odpadami komercyjnymi.

Więcej informacji na temat zobowiązań środowiskowych firmy Samsung i szczególnych obowiązków regulacyjnych dotyczących produktów, np. rozporządzenie REACH, znajduje się na stronie: [samsung.com/uk/aboutsamsung/samsungelectronics/corporatecitizenship/data\\_corner.html](http://samsung.com/uk/aboutsamsung/samsungelectronics/corporatecitizenship/data_corner.html)

# instalacja

## AKCESORIA

W zależności od modelu kuchenki mikrofalowej dostarczane są różne akcesoria, których można używać na różne sposoby.

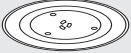
|   |   |
|---|---|
|  | <b>1. Pierścień obrotowy</b> - umieszczany na środku kuchenki.<br><b>Przeznaczenie:</b> Pierścień obrotowy podtrzymuje tacę.  |
|  | <b>2. Taca obrotowa</b> - umieszczana na pierścieniu obrotowym, środkowa część jest umieszczana na łączniku.<br><b>Przeznaczenie:</b> Taca obrotowa stanowi podstawową powierzchnię do gotowania i może być łatwo wyjmowana w celu wyczyszczenia. |

 **NIE WOLNO** używać kuchenki mikrofalowej bez pierścienia obrotowego i tacy.

## MIEJSCE MONTAŻU

- Wybrać płaską i poziomą powierzchnię około 85 cm nad podłogą. Powierzchnia powinna mieć wytrzymałość odpowiednią do ciężaru kuchenki.
- Zapewnić przestrzeń na wentylację: co najmniej 10 cm od tylnej ścianki i po obu stronach oraz 20 cm od góry.
- Nie należy instalować kuchenki mikrofalowej w gorących lub wilgotnych miejscach, na przykład w pobliżu innej kuchenki mikrofalowej lub kaloryfera.
- Należy przestrzegać parametrów technicznych kuchenki. Jeśli zajdzie taka potrzeba, należy używać wyłącznie zatwierdzonych przedłużaczy.
- Przed pierwszym użyciem kuchenki mikrofalowej należy przetrzeć jej wnętrze i uszczelnienie drzwiczek zwilżoną szmatką.

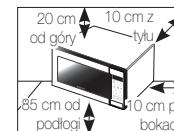

## TACA OBROTOWA

Wyjmij wszystkie elementy opakowania z wnętrza kuchenki. Zainstaluj pierścień obrotowy i tacę obrotową. Upewnij się, że taca obraca się swobodnie.

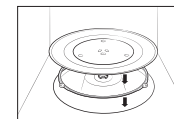



# konserwacja

## CZYSZCZENIE

Regularne czyszczenie kuchenki zapobiega gromadzeniu się zanieczyszczeń wewnątrz urządzenia i na nim. Należy zwrócić szczególną uwagę na drzwiczki, ich powierzchnie uszczelniające, tacę obrotową i pierścień obrotowy (w zależności od modelu).

Jeśli drzwiczki z trudnością się otwierają lub zamykają, najpierw należy sprawdzić, czy na uszczelnieniach drzwiczek nie ma zanieczyszczeń. Do czyszczenia wewnętrznych i zewnętrznych powierzchni kuchenki należy używać miękkiej szmatki nasączonej wodą z mydłem. Dobrze wypłucz i osusz.

### Usuwanie z wnętrza kuchenki uciążliwych zabrudzeń o nieprzyjemnym zapachu

1. W pustej kuchence na tacy obrotowej umieścić szklankę rozciętego soku cytrynowego.
2. Podgrzewać przez 10 minut na pełnej mocy.
3. Po zakończeniu cyklu poczekać do ostygnięcia kuchenki. Następnie otworzyć drzwiczki i wyczyścić komorę.

### Czyszczenie kuchenek z obrotowym elementem grzejnym

Aby wyczyścić górną część komory kuchenki, można obrócić element grzejny o 45° w dół, jak pokazano na rysunku. Ułatwi to czyszczenia górnej powierzchni komory. Po zakończeniu czyszczenia należy przywrócić element grzejny do pierwotnego położenia.

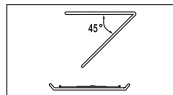

### ⚠ PRZESTROGA

- Drzwiczki i uszczelnienia drzwiczek powinny być zawsze czyste, aby zapewnić ich poprawne otwieranie i zamykanie. W przeciwnym razie może to spowodować skrócenie okresu użytkowania kuchenki.
- Nie wolno wlewać wody do otworów wentylacyjnych kuchenki.
- Do czyszczenia nie wolno używać środków ściernych ani substancji chemicznych.
- Wnękę kuchenki należy wyczyścić za pomocą roztworu łagodnego detergentu po każdym użyciu. Aby uniknąć poparzenia, przed czyszczeniem należy poczekać, aż kuchenka ostygnie.

## WYMIANA (NAPRAWA)

### ⚠ OSTRZEŻENIE

Kuchenka nie zawiera żadnych części nadających się do wymiany przez użytkownika. Nie wolno samodzielnie próbować naprawiać urządzenia lub wymieniać jego elementów.

- Jeśli zawiasy, uszczelki drzwiczek lub drzwiczki ulegną uszkodzeniu, należy skontaktować się z wykwalifikowanym technikiem lub lokalnym centrum serwisowym firmy Samsung w celu uzyskania pomocy.
- Aby wymienić żarówkę, należy skontaktować się z lokalnym centrum serwisowym firmy Samsung. Nie wolno przeprowadzać wymiany samodzielnie.
- Jeśli obudowa zewnętrzna kuchenki ulegnie uszkodzeniu, najpierw należy odłączyć przewód zasilający od źródła zasilania i skontaktować się z lokalnym centrum serwisowym firmy Samsung.

## KONSERWACJA W OKRESIE DŁUGOTRWALEGO NIEUŻYWANIA URZĄDZENIA

W przypadku nieużywania kuchenki przez dłuższy czas należy wyłączyć przewód zasilający i przenieść kuchenkę do suchego, wolnego od kurzu miejsca. Kurz i wilgoć mogą mieć negatywny wpływ na działanie kuchenki.

# funkcje kuchenki

## KUCHENKA

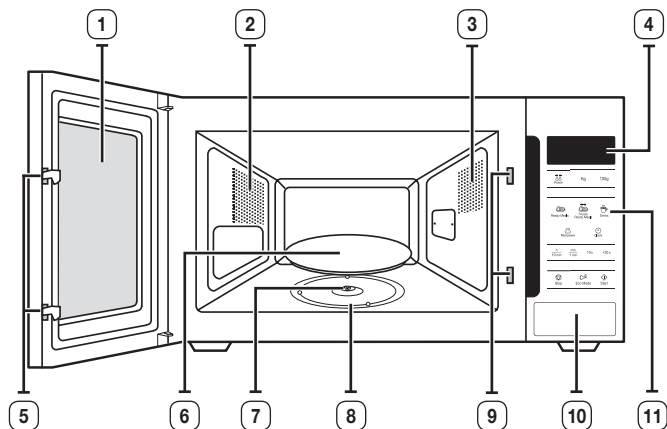

- |                        |                                      |
|------------------------|--------------------------------------|
| 1. DRZWICZKI           | 6. TACA OBROTOWA                     |
| 2. OTWORY WENTYLACYJNE | 7. ŁĄCZNIK                           |
| 3. OŚWIETLENIE         | 8. PIERŚCIEŃ OBROTOWY                |
| 4. WYŚWIETLACZ         | 9. OTWORY BLOKADY<br>BEZPIECZEŃSTWA  |
| 5. ZATRZASKI DRZWICZEK | 10. PRZYCISK OTWIERANIA<br>DRZWICZEK |
|                        | 11. PANEL STEROWANIA                 |

## PANEL STEROWANIA

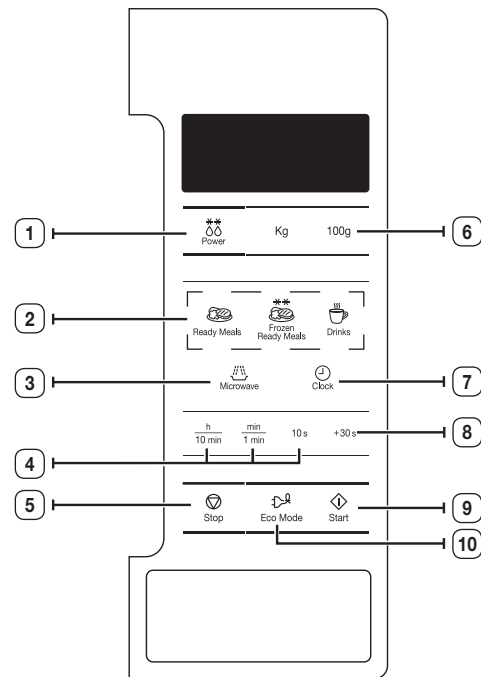

- |  |                                   |
|--|-----------------------------------|
| 1. AUTOMATYCZNA FUNKCJA<br>SZYBKIEGO ROZMRAŻANIA | 6. WYBÓR WAGI PRODUKTU            |
| 2. SZYBKIE PODGRZEWANIE/<br>GOTOWANIE            | 7. USTAWIANIE ZEGARA              |
| 3. PRZYCISK TRYBU MIKROFALE                      | 8. PRZYCISK +30 s                 |
| 4. PRZYCISK USTAWIANIA CZASU                     | 9. PRZYCISK START                 |
| 5. PRZYCISK ZATRZYMANIA/<br>ANULOWANIA           | 10. PRZYCISK OSZCZĘDZANIA ENERGII |

# korzystanie z kuchenki

## JAK DZIAŁA KUCHENKA MIKROFALOWA

Mikrofałe to fale elektromagnetyczne o wysokiej częstotliwości, których energia umożliwia gotowanie lub podgrzewanie pożywienia bez zmiany jego postaci lub koloru.

Kuchenki mikrofalowej można używać do:

- rozmrażania (ręcznego i automatycznego),
- gotowania,
- podgrzewania.

Zasady działania.

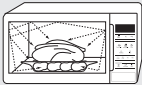
|   |   |
|---|---|
|  | <b>1.</b> Mikrofałe generowane przez magnetron rozprzestrzeniają się równomiernie, padając na pożywienie obracające się na tacy. Dzięki temu pożywienie jest przygotowywane równomiernie.   |
|   | <b>2.</b> Mikrofałe są pochłaniane przez pożywienie do głębokości około 2,5 cm. Proces jest kontynuowany, gdyż temperatura rozprasza się wewnątrz pożywienia.   |
|   | <b>3.</b> Czas przygotowania zależy od użytego naczynia i właściwości pożywienia: <ul style="list-style-type: none"><li>• ilości i gęstości,</li><li>• zawartości wody,</li><li>• temperatury początkowej (zamrożone czy niezamrożone).</li></ul> |



 Ponieważ wewnątrz pożywienia jest gotowane/podgrzewane dzięki zjawisku rozproszenia temperatury, proces jest kontynuowany nawet po wyjęciu pożywienia z kuchenki. Należy zatem przestrzegać czasów przygotowania określonych w przepisach oraz w niniejszej instrukcji, aby zapewnić:

- równomierne przygotowanie części wewnętrznej i zewnętrznej pożywienia,
- równą temperaturę we wszystkich częściach pożywienia.

## SPRAWDZANIE POPRAWNOŚCI DZIAŁANIA KUCHENKI

Poniższa procedura pozwala w dowolnej chwili sprawdzić, czy kuchenka działa poprawnie.

Otwórz drzwiczki kuchenki przy użyciu uchwytu po prawej stronie drzwiczek. Umieść szklankę wody na tacy obrotowej. Następnie zamknij drzwi.

|   |   |
|---|---|
| <br>Microwave<br>$\frac{h}{10 \text{ min}}$ $\frac{min}{1 \text{ min}}$ 10s | <b>1.</b> Naciśnij przycisk <b>Microwave (Mikrofałe)</b> i ustaw czas na 4-5 minut, naciskając przycisk <b>1 min</b> odpowiednią liczbę razy.     |
| <br>Start   | <b>2.</b> Naciśnij przycisk <b>Start</b> .<br><b>Efekt:</b> Kuchenka będzie podgrzewała wodę przez 4-5 minut. Po tym czasie woda powinna zawrzeć. |

 Kuchenka musi być podłączona do odpowiedniego gniazdka elektrycznego. Taca obrotowa musi być włożona na swoje miejsce w kuchenke. Jeśli używany jest inny poziom mocy niż maksymalny, zagotowanie wody zajmuje więcej czasu.



## USTAWIANIE GODZINY

Kuchenka mikrofalowa jest wyposażona we wbudowany zegar. Po włączeniu zasilania na ekranie wyświetli się „:0”, „88:88” lub „12:00”.

Należy ustawić aktualną godzinę. Godzina może być wyświetlana w formacie 24- lub 12-godzinnym. Zegar należy ustawić w następujących przypadkach:

- przy pierwszej instalacji kuchenki mikrofalowej,
- po awarii zasilania.

Należy pamiętać o zaktualizowaniu ustawień zegara po przejściu na czas letni lub zimowy.



|  |  |
|--|--|
| <br>Clock | <b>1.</b> Aby wyświetlić czas w formacie 24-godzinnym lub 12-godzinnym, Naciśnij przycisk <b>Clock (Zegar)</b> jeden lub dwa razy.   |
| $\frac{h}{10 \text{ min}}$ $\frac{min}{1 \text{ min}}$                                     | <b>2.</b> Ustaw godzinę za pomocą przycisku <b>h</b> , a minuty za pomocą przycisku <b>min</b> .   |
| <br>Clock | <b>3.</b> Po wyświetleniu właściwego czasu naciśnij ponownie przycisk <b>Clock (Zegar)</b> , aby uruchomić zegar.<br><b>Efekt:</b> Godzina jest wyświetlana zawsze, gdy kuchenka mikrofalowa nie jest używana. |

## GOTOWANIE/PODGRZEWANIE

Poniższa procedura opisuje sposób gotowania i podgrzewania pożywienia.

Należy ZAWSZE sprawdzać ustawienia gotowania przed pozostawieniem kuchenki bez nadzoru.

Najpierw umieść potrawę na środku tacy obrotowej i zamknij drzwiczki.

|   |   |
|---|---|
| <br>Microwave | <b>1.</b> Naciśnij przycisk <b>Microwave (Mikrofałe)</b> .<br><b>Efekt:</b> Zostanie wyświetlona wartość 800 W (maksymalna moc gotowania). Ustaw odpowiedni poziom mocy, naciskając przycisk <b>Microwave (Mikrofałe)</b> do momentu wyświetlenia odpowiedniej wartości. Więcej informacji można znaleźć w tabeli poziomów mocy na następnej stronie. |
| $\frac{h}{10 \text{ min}}$ $\frac{min}{1 \text{ min}}$  | <b>2.</b> Wybierz czas, naciskając odpowiednio przycisk <b>10 min</b> , <b>1 min</b> i <b>10 s</b> .  |
| <br>Start     | <b>3.</b> Naciśnij przycisk <b>Start</b> .<br><b>Efekt:</b> W kuchenke zapali się światło, a taca zacznie się obracać. Rozpocznie się gotowanie, a po jego zakończeniu wyemitowane zostaną się 4 sygnały dźwiękowe.   |

**Nigdy** nie włączaj pustej kuchenki mikrofalowej.

## POZIOMY MOCY

Do wyboru są poniższe poziomy mocy.

| Poziom mocy | Moc wyjściowa |
|-------------|---------------|
| WYSOKI      | 800 W         |
| PODWYŻSZONY | 600 W         |
| ŚREDNI      | 450 W         |
| OBNIŻONY    | 300 W         |
| ROZMRAŻANIE | 180 W         |
| NISKI       | 100 W         |

 W przypadku wybrania wyższego poziomu mocy należy zmniejszyć czas gotowania.



 W przypadku wyboru niższego poziomu mocy należy zwiększyć czas gotowania.

## DOSTOSOWYWANIE CZASU PRACY

|  |   |
|--|---|
| +30 s  | Każde naciśnięcie przycisku <b>+30 s</b> dodaje 30 sekund do czasu gotowania. |
| <br>Start | Naciśnij przycisk <b>Start</b> .  |

## ZATRZYMYWANIE PRACY KUCHENKI

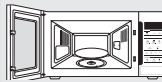
Gotowanie można przerwać w każdej chwili, aby sprawdzić potrawę.

|  |  |
|--|--|
|          | <ol style="list-style-type: none"><li>1. Aby na chwilę przerwać gotowanie, otwórz drzwiczki.<br/><b>Efekt:</b> Kuchenka przerwie pracę. Aby wznowić pracę kuchenki, zamknij drzwiczki i naciśnij przycisk <b>Start</b> jeszcze raz.</li></ol>  |
| <br>Stop | <ol style="list-style-type: none"><li>2. Aby całkowicie zatrzymać gotowanie, naciśnij przycisk <b>Stop (Zatrzymania)</b>.<br/><b>Efekt:</b> Gotowanie zostanie zatrzymane. Jeśli chcesz anulować ustawienia kuchenki, jeszcze raz naciśnij przycisk <b>Stop (Zatrzymania)</b>.</li></ol> |

 Możesz anulować dowolne ustawienie przed rozpoczęciem gotowania, naciskając przycisk **Stop (Zatrzymania)**.

## USTAWIANIE TRYBU OSZCZĘDZANIA ENERGII

Piekarnik dysponuje trybem oszczędzania energii. Ta funkcja pozwala oszczędzać prąd, gdy piekarnik nie jest używany. Gdy kuchenka nie jest używana, znajduje się w trybie gotowości, a na ekranie wyświetlany jest bieżący czas.

|  |   |
|--|---|
| <br>Eco Mode | <ul style="list-style-type: none"><li>• Naciśnij przycisk <b>Eco Mode (Oszczędzania Energii)</b>.<br/><b>Efekt:</b> Wyświetlacz zostanie wyłączony.</li><li>• Aby wyjść z trybu oszczędzania energii, otwórz drzwiczki lub naciśnij dowolny przycisk. Kuchenka jest gotowa do użycia.</li></ul> |
|--|---|

 **Automatyczna funkcja oszczędzania energii**



Jeżeli podczas wybierania ustawień urządzenia lub pracy w tymczasowym trybie zatrzymania nie zostanie wybrana żadna funkcja, ustawienie zostanie anulowane, a po 25 minutach wyświetlony zostanie zegar.

Jeśli drzwiczki są otwarte, lampa kuchenki jest wyłączana po 5 minutach.

## KORZYSTANIE Z FUNKCJI SZYBKIEGO PODGRZEWANIA/GOTOWANIA

Funkcja szybkiego podgrzewania/gotowania automatycznie dostosowuje czas gotowania. Wielkość porcji można wybrać, naciskając odpowiedni przycisk funkcji **Szybkie podgrzewanie/Gotowanie** odpowiednią liczbę razy.

Najpierw umieść potrawę na środku tacy obrotowej i zamknij drzwiczki.

|   |   |
|---|---|
|                  | <p><b>1.</b> Naciśnij wybrany przycisk <b>Szybkiego podgrzewania/Gotowania</b> żadaną ilość razy.</p>   |
| <br><b>Start</b> | <p><b>2.</b> Naciśnij przycisk <b>Start</b>.</p> <p><b>Efekt:</b> Po zakończeniu gotowania:</p> <ol style="list-style-type: none"> <li>1) wyemitowane zostaną cztery sygnały dźwiękowe.</li> <li>2) kuchenka 3 razy przypomni sygnałem dźwiękowym o zakończeniu gotowania (raz na minutę).</li> <li>3) na wyświetlaczu zostanie ponownie wyświetlona aktualna godzina.</li> </ol> |

 Należy używać tylko pojemników, które można bezpiecznie podgrzewać w kuchenke mikrofalowej.



W poniższej tabeli przedstawiono poszczególne programy szybkiego podgrzewania/gotowania, ilości i odpowiednie zalecenia.

| Potrawa   | Wielkość porcji                                | Instrukcje   |
|---|--|--|
| <b>Ready Meals (Gotowe dania)</b>   | 300-350 g<br>400-450 g                         | Ułóż danie na talerzu ceramicznym i owiń folią przeznaczoną do stosowania w kuchenkach mikrofalowych. Ten program jest odpowiedni do przygotowywania posiłków zawierających 3 składniki (np. mięso z sosem, warzywa i dodatki - ziemniaki, ryż lub makaron).<br>Odstaw na 3 minuty.  |
| <b>Frozen Ready Meals (Gotowe dania mrożone)</b>                                | 300-350 g<br>400-450 g                         | Sprawdź, czy pojemnika, w którym znajduje się gotowe danie, można używać w kuchenke mikrofalowej. Ponakluwaj foliowe opakowanie produktu. Mrożone danie umieść na środku kuchenki. Ten program jest odpowiedni do przygotowywania gotowych dań zawierających 3 składniki (np. mięso z sosem, warzywa i dodatki - ziemniaki, ryż lub makaron).<br>Odstaw na 4 minuty. |
| <b>Drinks (Napoje (kawa, mleko, herbata lub woda o temperaturze pokojowej))</b> | 150 ml<br>(1 filiżanka)<br>250 ml<br>(1 kubek) | Wlej do ceramicznej filiżanki i podgrzewaj bez przykrycia. Umieść filiżankę (150 ml) lub kubek (250 ml) na środku tacy obrotowej. Dokładnie wymieszaj przed rozpoczęciem i po upływie czasu oczekiwania.<br>Odstaw na 1-2 minuty.  |

## KORZYSTANIE Z AUTOMATYCZNEJ FUNKCJI SZYBKIEGO ROZMRAŻANIA

Automatyczna funkcja szybkiego rozmrażania umożliwia rozmrażanie mięsa, drobiu i ryb. Czas rozmrażania i poziom mocy są ustawiane automatycznie. Wystarczy wybrać odpowiedni program i określić wagę.

 Należy używać tylko naczyń, które są przeznaczone do użytku w kuchenkach mikrofalowych. Najpierw umieść zmrożoną potrawę na środku tacy obrotowej i zamknij drzwiczki.

|  |  |
|--|--|
| <br>Power | <p>1. Naciśnij przycisk <b>Power Defrost (Szybkie rozmrażanie)</b>.</p> <p><b>Efekt:</b> Zostanie wyświetlony symbol: </p>  |
| Kg 100g  | <p>2. Wybierz wagę produktu za pomocą przycisków <b>Kg</b> i <b>100g</b>. Maksymalna wartość ustawienia to 1500 g.</p>   |
| <br>Start | <p>3. Naciśnij przycisk <b>Start</b>.</p> <p><b>Efekt:</b></p> <ul style="list-style-type: none"> <li>• Rozpocznie się rozmrażanie.</li> <li>• W połowie procesu rozmrażania kuchenka emituje sygnał dźwiękowy, przypominając o konieczności obrócenia jedzenia.</li> <li>• Naciśnij ponownie przycisk <b>Start</b>, aby zakończyć rozmrażanie.</li> </ul> |

 Istnieje również możliwość ręcznego ustawienia procesu rozmrażania. W tym celu należy wybrać funkcję gotowania/podgrzewania z poziomem mocy 180 W. Szczegółowe informacje na ten temat można znaleźć w rozdziale „**Gotowanie/Podgrzewanie**” (s. 12).

W poniższej tabeli przedstawiono poszczególne programy funkcji szybkiego rozmrażania, ilości i odpowiednie zalecenia. Przed rozpoczęciem rozmrażania należy wyjąć produkt z opakowania. Mięso, drób lub rybę należy umieścić na płaskim talerzu ceramicznym.

| Potrawa | Wielkość porcji | Instrukcje  |
|---------|-----------------|---|
| Mięso   | 200-1500 g      | Osłoń brzegi folią aluminiową. Po ustąpieniu sygnału obróć kawałki mięsa na drugą stronę. Ten program jest odpowiedni do takich potraw mięsnych, jak: steki, kotlety, mięso mielone, kawałki kurczaka, całe kurczaki lub filety rybne. Odstaw na 15-60 minut. |
| Drób    |                 |   |
| Ryby    |                 |   |



## GOTOWANIE WIELOETAPOWE

W tej kuchenke mikrofalowej można zaprogramować do trzech etapów gotowania.

**Przykład:** Aby rozmrozić potrawę w trybie rozmrażania i ugotować ją, nie trzeba zmieniać ustawień kuchenki po każdym etapie. Zamiast tego można rozmrozić i przygotować np. 500 g ryby w następujących trzech etapach.

- Rozmrażanie
- Gotowanie I
- Gotowanie II

 W trybie gotowania wieloetapowego można wybrać dwa lub trzy etapy przyrządzania potrawy. W przypadku wybrania gotowania 3-etapowego pierwszym etapem jest zawsze rozmrażanie. Nie naciskaj przycisku **Start** do momentu wybrania wszystkich etapów gotowania.

|   |   |
|---|---|
| <br>Power     | <p>1. Naciśnij przycisk <b>Power Defrost (Szybkie rozmrażanie)</b>.</p>   |
| Kg 100g   | <p>2. Określ wagę produktu (w podanym przykładzie jest to 500 g), naciskając przyciski <b>Kg</b> i <b>100g</b> odpowiednią liczbę razy.</p>   |
| <br>Microwave | <p>3. Naciśnij przycisk <b>Microwave (Mikrofałe)</b>.<br/>Tryb mikrofal (!):<br/>W razie konieczności wybierz poziom mocy, naciskając przycisk <b>Microwave (Mikrofałe)</b> odpowiednią liczbę razy. (W podanym przykładzie 600 W).</p> |
| h 10 min    min 1 min    10 s   | <p>4. Ustaw czas, naciskając przyciski <b>10 min</b>, <b>1 min</b> i <b>10 s</b> żadaną liczbę razy (w podanym przykładzie są to 4 minuty).</p>   |
| <br>Microwave | <p>5. Naciśnij przycisk <b>Microwave (Mikrofałe)</b>.<br/>Tryb mikrofal (!):<br/>W razie konieczności wybierz poziom mocy, naciskając przycisk <b>Microwave (Mikrofałe)</b> odpowiednią liczbę razy. (W podanym przykładzie 450 W).</p> |
| h 10 min    min 1 min    10 s   | <p>6. Ustaw czas, naciskając przyciski <b>10 min</b>, <b>1 min</b> i <b>10 s</b> żadaną liczbę razy (w podanym przykładzie jest to 5 minut).</p>  |

(ciąg dalszy)

|  |   |
|--|---|
| <br>Start | <p>7. Naciśnij przycisk <b>Start</b>.</p> <p><b>Efekt:</b> Te trzy tryby (rozmarzanie i gotowanie I i II) są włączane kolejno. W zależności od wybranego trybu rozmarzania po upływie połowy czasu pracy kuchenka może wyemitować sygnał dźwiękowy przypominający o odwróceniu produktu.</p> <ul style="list-style-type: none"> <li>Po zakończeniu gotowania zostaną wyemitowane cztery sygnały dźwiękowe.</li> </ul> |
|--|---|



## WYŁĄCZANIE SYGNAŁU DŹWIĘKOWEGO

Sygnał dźwiękowy można wyłączyć w dowolnym momencie.

|   |   |
|---|---|
|  <br>Stop Start | <p>1. Naciśnij jednocześnie przyciski <b>Stop (Zatrzymania)</b> i <b>Start</b>.</p> <p><b>Efekt:</b> Naciśnięcie przycisku nie będzie potwierdzone sygnałem dźwiękowym.</p> <div style="text-align: center; background-color: black; color: white; padding: 5px;">OFF</div>                           |
|   | <p>2. Aby ponownie włączyć sygnały dźwiękowe, ponownie naciśnij jednocześnie przyciski <b>Stop (Zatrzymania)</b> i <b>Start</b>.</p> <p><b>Efekt:</b> Sygnał dźwiękowy zostanie ponownie włączony.</p> <div style="text-align: center; background-color: black; color: white; padding: 5px;">ON</div> |

## BLOKADA BEZPIECZEŃSTWA KUCHENKI MIKROFALOWEJ

Kuchenka mikrofalowa jest wyposażona w specjalny program blokowania, który uniemożliwia przypadkowe włączenie kuchenki przez dziecko lub niepowołaną osobę. Kuchenkę można zablokować w dowolnym momencie.

|   |   |
|---|---|
|  <br>Stop Clock | <p>1. Naciśnij jednocześnie przyciski <b>Stop (Zatrzymania)</b> i <b>Clock (Zegar)</b>.</p> <p><b>Efekt:</b> Kuchenka zostanie zablokowana (nie będzie można uruchomić żadnej funkcji).</p> <div style="text-align: center; background-color: black; color: white; padding: 5px;">L</div> |
|   | <p>2. Aby odblokować kuchenkę, ponownie naciśnij jednocześnie przyciski <b>Stop (Zatrzymania)</b> i <b>Clock (Zegar)</b>.</p> <p><b>Efekt:</b> Spowoduje to odblokowanie kuchenki.</p>  |

## lista naczyń i przyborów kuchennych

Aby przygotować jedzenie w kuchenke mikrofalowej, mikrofałe muszą swobodnie przenikać przez żywność, czyli nie mogą być odbijane lub pochłaniane przez naczynia. Należy zatem odpowiednio dobrać przybory kuchenne. Jeśli dany przedmiot ma specjalne oznaczenie, może on być bez obaw stosowany w kuchenkach mikrofalowych. W poniższej tabeli przedstawiono różne rodzaje naczyń i przyborów kuchennych, a także ich przydatność i sposoby użycia w kuchenke mikrofalowej.

| Przybory kuchenne   | Możliwość użycia w kuchenke mikrofalowej | Komentarz  |
|---|--|--|
| Folia aluminiowa  | ✓ X                                      | Może być używana w niewielkich ilościach w celu zabezpieczenia jedzenia przed przypaleniem. Jeśli folia znajduje się zbyt blisko ścianki kuchenki lub jest jej zbyt dużo, może wystąpić zjawisko łuku elektrycznego lub iskrzenia. |
| Talerz do zapiekania  | ✓  | Nie należy go rozgrzewać dłużej niż przez osiem minut.   |
| Naczynia porcelanowe i gliniane   | ✓  | Porcelana, ceramika, emaliowane wyroby gliniane i porcelana miękka (kostna) mogą być używane pod warunkiem, że nie mają metalowych elementów ozdobnych.  |
| Plastikowe lub tekturowe naczynia jednorazowe   | ✓  | Niektóre produkty mrożone są pakowane przy użyciu takich materiałów.   |
| Opakowania żywności typu fast food  |  |  |
| <ul style="list-style-type: none"> <li>Kubki i pojemniki z polistyrenu</li> </ul>                 | ✓  | Mogą być używane do podgrzewania jedzenia. Przegrzanie może spowodować stopienie się materiałów wykonanych z polistyrenu.  |
| <ul style="list-style-type: none"> <li>Papierowe torby lub gazety</li> </ul>                      | X  | Mogą ulec zapłonowi.   |
| <ul style="list-style-type: none"> <li>Papier makulaturowy i metalowe elementy ozdobne</li> </ul> | X  | Mogą powodować iskrzenie.  |



| Przybory kuchenne                            | Możliwość użycia w kuchenke mikrofalowej | Komentarz  |
|--|--|--|
| <b>Wyroby szklane</b>                        |  |  |
| • Naczynia żaroodporne                       | ✓  | Mogą być używane, jeśli nie mają metalowych elementów.   |
| • Delikatne wyroby szklane                   | ✓  | Mogą być używane do podgrzewania jedzenia lub płynów. Delikatne szkło może pękać w wyniku gwałtownego podgrzania.  |
| • Słoiki                                     | ✓  | Należy zdjąć wieczka. Odpowiednie tylko do podgrzewania.   |
| <b>Wyroby metalowe</b>                       |  |  |
| • Naczynia                                   | ✗  | Mogą spowodować iskrzenie lub pożar.   |
| • Zamknięcia toreb do zamrażania             | ✗  |  |
| <b>Wyroby papierowe</b>                      |  |  |
| • Talerze, kubki, serwetki i papier kuchenny | ✓  | Odpowiednie do krótkiego gotowania lub podgrzewania. Pochłaniają również nadmiar wilgoci.  |
| • Papier makulaturowy                        | ✗  | Mogą powodować iskrzenie.  |
| <b>Wyroby plastikowe</b>                     |  |  |
| • Pojemniki                                  | ✓  | Zwłaszcza, jeśli są wykonane z plastiku odpornego na wysokie temperatury. Inne rodzaje plastiku mogą w wysokich temperaturach ulegać odkształceniom lub odbarwieniu. Nie używać naczyń z melaminy. |
| • Folia kuchenna                             | ✓  | Mogą być używane do zatrzymywania wilgoci. Nie powinny dotykać jedzenia. Podczas zdejmowania folii należy zachować ostrożność, ponieważ z potrawy będzie wydobywała się gorąca para.               |
| • Torby do zamrażania                        | ✓ ✗                                      | Tylko wówczas, gdy są odpowiednie do gotowania lub użycia w kuchenke. Nie powinny być szczelnie zamknięte. W razie potrzeby należy je przedziurawić widelcem.                                      |
| <b>Papier woskowy lub tłuszczoodporny</b>    | ✓  | Może być używany do zatrzymywania wilgoci i zapobiegania rozpryskiwaniu się tłuszczu.  |

✓ : Zalecane

✓ ✗ : Używać ostrożnie

✗ : Niebezpieczne

## rozwiązywanie problemów i kody błędów

### ROZWIĄZYWANIE PROBLEMÓW

W przypadku wystąpienia któregoś z problemów opisanych poniżej należy wypróbować sugerowane rozwiązania.

#### Zjawiska normalne.

- Skraplanie się wilgoci wewnątrz kuchenki.
- Podmuchy powietrza w okolicach drzwiczek i obudowy
- Odbijanie światła wokół drzwiczek i obudowy
- Wydobywanie się pary z otworów wentylacyjnych lub w okolicach drzwiczek

#### Kuchenka nie uruchamia się po naciśnięciu przycisku Start.

- Czy drzwiczki są poprawnie zamknięte?

#### Jedzenie nie jest wcale gotowe.

- Czy czas gotowania został ustawiony poprawnie i/lub został naciśnięty przycisk Start?
- Czy drzwiczki są zamknięte?
- Czy obwód sieci elektrycznej nie został przeciążony, co spowodowało przepalenie lub wyskoczenie bezpiecznika?

#### Jedzenie jest za mało lub zbyt mocno ugotowane.

- Czy dla danego typu żywności został ustawiony odpowiedni czas przygotowania?
- Czy został wybrany odpowiedni poziom mocy?

#### Żarówka nie działa.

- Ze względów bezpieczeństwa żarówka nie należy wymieniać samodzielnie. Skontaktuj się z najbliższym autoryzowanym centrum obsługi klienta, aby zlecić wymianę żarówki.

#### Działanie kuchenki zakłóca pracę radia i telewizora.

- Podczas pracy kuchenki mogą występować niewielkie zakłócenia pracy radia i telewizora. Jest to zjawisko normalne. Aby rozwiązać ten problem, kuchenkę należy zainstalować w dużej odległości od telewizora, radia i anteny.
- Jeśli mikroprocesor kuchenki wykryje zakłócenia, ustawienia wyświetlacza mogą zostać wyzerowane. Aby rozwiązać ten problem, odłącz kabel zasilania i podłącz go ponownie. Ustaw ponownie godzinę.

### Wewnątrz kuchenki występuje iskrzenie i trzaski (powstaje łuk elektryczny).

- Czy zostało użyte naczynie z metalowymi zdobieniami?
- Czy w kuchence znajduje się widelec lub inny metalowy przedmiot?
- Czy folia aluminiowa znajduje się zbyt blisko wewnętrznych ścianek?

### Dym i nieprzyjemny zapach po rozpoczęciu pracy.

- Jest to tymczasowy stan spowodowany nagrzewaniem się nowych elementów. Dym i zapach znikną całkowicie po 10 minutach działania. Aby szybciej pozbyć się nieprzyjemnego zapachu, umieść w kuchence cytrynę lub sok z cytryny.

✍ Jeśli powyższe wskazówki nie umożliwiają rozwiązania problemu, należy skontaktować się z lokalnym centrum obsługi klientów firmy SAMSUNG. Należy przygotować następujące informacje:

- model i numer seryjny znajdujące się na tylnej części urządzenia,
- szczegółowe informacje dotyczące gwarancji,
- dokładny opis problemu.

Następnie należy skontaktować się z lokalnym sprzedawcą lub działem obsługi klientów firmy SAMSUNG.

## KOD BŁĘDU

### Wyświetlany jest komunikat „SE”.

- Komunikat „SE” oznacza, że należy wyczyścić przyciski i sprawdzić, czy na powierzchni wokół przycisków nie ma wody. Wyłącz kuchenkę i spróbuj ponownie. Jeśli problem nie ustępuje, skontaktuj się z lokalnym Centrum obsługi klienta firmy SAMSUNG.

### Wyświetlany jest komunikat „E-12”.

- Komunikat „E-12” dotyczy wystąpienia zwarcia czujnika gazu. Błąd ten może wystąpić w przypadku ponownego użycia kuchenki w krótkim odstępie czasowym od poprzedniego użycia, gdy wewnątrz panuje jeszcze wysoka wilgotność. W takim przypadku, ponieważ istnieje możliwość, że czujnik gazu nie jest zepsuty, wyłącz kuchenkę i spróbuj ponownie ją ustawić. Jeśli problem nie ustępuje, skontaktuj się z lokalnym Centrum obsługi klienta firmy SAMSUNG.

✍ Jeśli dany kod nie jest wymieniony powyżej lub proponowane rozwiązanie nie usunęło problemu, należy skontaktować się z Centrum obsługi klienta firmy SAMSUNG.

## parametry techniczne

Firma SAMSUNG dąży do nieustannego udoskonalania swoich produktów. Zarówno dane techniczne, jak i instrukcja użytkownika mogą w związku z tym ulec zmianie bez powiadomienia.

Zgodnie z przepisem 2/1984 (III.10) BKM-IpM. jako dystrybutor deklarujemy, że kuchenka ME83M firmy Samsung spełnia podane poniżej parametry techniczne.

| Model   | ME83M                                    |
|---|--|
| Źródło zasilania  | 230 V - 50 Hz                            |
| Pobór mocy<br>Mikrofałe                                       | 1150 W                                   |
| Moc wyjściowa   | 100 / 800 W (IEC-705)                    |
| Częstotliwość robocza   | 2450 MHz                                 |
| Magnetron   | OM75S (31)                               |
| OM75S (31)  | Wentylator elektryczny                   |
| Wymiary (szer. x wys. x głęb.)<br>Obudowa<br>Wnętrze kuchenki | 489 x 275 x 339 mm<br>330 x 211 x 324 mm |
| Objętość  | 23 litry                                 |
| Waga<br>Netto   | ok. 12 kg                                |
| Emisja hałasu   | 40 dBA                                   |

notatki

notatki

06 PARAMETRY TECHNICZNE

## PYTANIA LUB UWAGI?

| KRAJ       | ZADZWOŃ POD NUMER  | LUB ODWIEDŹ STRONĘ INTERNETOWĄ POD ADRESEM  |
|------------|--|---|
| ALBANIA    | 045 620 202  | <a href="http://www.samsung.com/al/support">www.samsung.com/al/support</a>          |
| BOSNIA     | 055 233 999  | <a href="http://www.samsung.com/support">www.samsung.com/support</a>                |
| BULGARIA   | *3000 Цена в мрежата<br>0800 111 31, Безплатна телефонна линия   | <a href="http://www.samsung.com/bg/support">www.samsung.com/bg/support</a>          |
| CROATIA    | 072 726 786  | <a href="http://www.samsung.com/hr/support">www.samsung.com/hr/support</a>          |
| CZECH      | 800-SAMSUNG<br>(800-726786)  | <a href="http://www.samsung.com/cz/support">www.samsung.com/cz/support</a>          |
| HUNGARY    | 0680SAMSUNG (0680-726-7864)  | <a href="http://www.samsung.com/hu/support">www.samsung.com/hu/support</a>          |
| MONTENEGRO | 020 405 888  | <a href="http://www.samsung.com/support">www.samsung.com/support</a>                |
| POLAND     | 801-172-678* lub +48 22 607-93-33*<br>Dedykowana infolinia do obsługi zapytań dotyczących telefonów komórkowych:<br>801-672-678* lub +48 22 607-93-33*<br>* (koszt połączenia według taryfy operatora) | <a href="http://www.samsung.com/pl/support/">http://www.samsung.com/pl/support/</a> |
| ROMANIA    | *8000 (apel in retea)<br>08008-726-78-64 (08008-SAMSUNG) Apel GRATUIT  | <a href="http://www.samsung.com/ro/support">www.samsung.com/ro/support</a>          |
| SERBIA     | 011 321 6899   | <a href="http://www.samsung.com/rs/support">www.samsung.com/rs/support</a>          |
| SLOVAKIA   | 0800-SAMSUNG<br>(0800-726 786)   | <a href="http://www.samsung.com/sk/support">www.samsung.com/sk/support</a>          |
| LITHUANIA  | 8-800-77777  | <a href="http://www.samsung.com/lt/support">www.samsung.com/lt/support</a>          |
| LATVIA     | 8000-7267  | <a href="http://www.samsung.com/lv/support">www.samsung.com/lv/support</a>          |
| ESTONIA    | 800-7267   | <a href="http://www.samsung.com/ee/support">www.samsung.com/ee/support</a>          |
| SLOVENIA   | 080 697 267 (brezplačna številka)  | <a href="http://www.samsung.com/si/support">www.samsung.com/si/support</a>          |



DE68-04112D-01

ME83M

# Mikrohullámú sütő

## Használati utasítás és főzési útmutató

képzelve el a lehetőségeket

Köszönjük, hogy Samsung terméket vásárolt.

A Samsung garancia nem fedezi a szerviz munkatársainak a termék működésével kapcsolatos információnyújtásért történő kiszállását, a helytelen felszerelés korrigálását vagy a rendszeres tisztítást és karbantartást.

**SAMSUNG**

# tartalom

|  |           |
|--|-----------|
| <b>Biztonsági előírások</b> .....                          | <b>3</b>  |
| <b>Üzembe helyezés</b> .....                               | <b>8</b>  |
| Tartozékok .....   | 8         |
| Üzembe helyezés helye.....                                 | 8         |
| Forgótányér .....  | 8         |
| <b>Karbantartás</b> .....                                  | <b>9</b>  |
| Tisztítás .....  | 9         |
| Csere (javítás).....                                       | 9         |
| Védelem a sütő hosszú ideig történő mellőzése esetén ..... | 9         |
| <b>A sütő jellemzői</b> .....                              | <b>10</b> |
| Sütő.....  | 10        |
| Kezelőpanel .....  | 10        |
| <b>A sütő használata</b> .....                             | <b>11</b> |
| A mikrohullámú sütő működése .....                         | 11        |
| A sütő működésének ellenőrzése.....                        | 11        |
| Az idő beállítása.....                                     | 12        |
| Főzés/Melegítés .....                                      | 12        |
| Teljesítményszintek .....                                  | 13        |
| Az elkészítési idő beállítása .....                        | 13        |
| A főzés leállítása .....                                   | 13        |
| Az energiatakarékos üzemmód beállítása.....                | 13        |
| A gyors melegítés/főzés funkciók használata.....           | 14        |
| Az automatikus gyorskiolvasztás funkció használata .....   | 15        |
| Többfázisú főzés .....                                     | 15        |
| A hangjelzés kikapcsolása .....                            | 16        |
| A mikrohullámú sütő biztonsági zára .....                  | 16        |

|   |           |
|---|-----------|
| <b>Edényhasználat</b> .....             | <b>16</b> |
| <b>Hibaelhárítás és hibakódok</b> ..... | <b>17</b> |
| Hibaelhárítás .....                     | 17        |
| Hibakód.....                            | 18        |
| <b>Műszaki adatok</b> .....             | <b>18</b> |

## **FONTOS BIZTONSÁGI ELŐÍRÁSOK**

OLVASSA EL FIGYELMESEN, ÉS ŐRIZZE MEG, MERT KÉSŐBB IS SZÜKSÉGE LEHET RÁ.

**FIGYELMEZTETÉS:** Ha az ajtó vagy az ajtó tömítések megsérültek, a sütőt mindaddig tilos használni, amíg szakember meg nem javította.

**FIGYELMEZTETÉS:** Szakképzett szerelőknél kívül mindenki más számára veszélyes olyan karbantartási vagy javítási műveletet végezni, amely a mikrohullámú energia kisugárzása elleni védelmet biztosító burkolat eltávolításával jár.

**FIGYELMEZTETÉS:** Folyadékok és élelmiszerek nem melegíthetők lezárt edényekben, mivel könnyen felrobbanhatnak.

**FIGYELMEZTETÉS:** Gyermek csak akkor használhatja felügyelet nélkül a sütőt, ha megfelelő útmutatást kaptak, amelynek révén biztonságosan tudják használni a sütőt, és tisztában vannak a helytelen használat veszélyeivel.

Jelen készülék csak otthoni környezetben használható, és nem használható a következő helyeken:

- üzletek, irodák és egyéb munkahelyek személyzeti konyhája;
- tanyaházak;
- szállodák, motelek és más lakókörnyezetek;
- félpanziót biztosító szállások.

Csak mikrohullámú sütőben használható konyhai eszközöket használjon.

Ha papír- vagy műanyag zacskóban lévő ételt melegít, ügyeljen rá, hogy a csomagolóanyag ne gyulladjon meg.

A mikrohullámú sütő élelmiszerek és italok melegítésére szolgál. Ételt vagy ruha szárítása, melegítőpárna, papucs, szivacs, nedves rongy vagy más hasonló tárgy melegítése sérülést, robbanást vagy tüzet okozhat.

Füstszivárgás esetén kapcsolja ki készüléket vagy húzza ki a vezetékét a fali aljzatból, és tartsa csukva az ajtaját az esetleges lángok elfojtása érdekében. Italok mikrohullámú melegítésekor a kitörő erejű forrás késleltetve jelentkezik, ezért óvatosan fogja meg az edényt.

Az égési sérülések elkerülése érdekében a cumisüvegek és a bébiételes üvegek tartalmát mindig keverje meg vagy rázza fel, és ellenőrizze a hőmérsékletüket fogyasztás előtt.

Tojás héjastól és egész főtt tojás nem melegíthető a mikrohullámú sütőben, mert akár még azután is felrobbanhat, hogy a mikrohullámú melegítés már befejeződött.

A sütőt rendszeresen tisztítani kell, és az ételmaradványokat el kell távolítani.

A sütő tisztán tartásának elmulasztása felületének károsodásához vezethet, ami kedvezőtlenül befolyásolhatja a készülék teljesítményét, és veszélyes helyzet kialakulását okozhatja.

A mikrohullámú sütőt pulton történő (szabadon álló) használatra tervezték, ne építse be vagy zárja a konyhaszekrénybe.

Az ételek és italok fémedényben nem melegíthetők a mikrohullámú sütővel.

Ügyeljen, hogy edények kivétele során ne mozdítsa el a forgótányért a helyéről.

A készülék nem tisztítható gőztisztítóval.

A készülék nem tisztítható nagynyomású mosóval.

A készüléket ne használja mozgó autóban, lakókocsiban vagy hasonló járművekben.

A készüléket nem üzemeltetheti olyan személy (beleértve a gyerekeket is), aki korlátozott fizikai, érzékszervi vagy mentális képességekkel rendelkezik, vagy aki nem rendelkezik a megfelelő tapasztalattal és jártassággal, kivéve, ha a biztonságáért felelős személy biztosítja számára a felügyeletet és elmagyarázza neki az eszköz használatát.

Ügyeljen rá, hogy gyermekek ne játszhassanak a készülékkel.

A készüléket 8 év fölötti gyerekek és korlátozott fizikai, érzékszervi vagy mentális képességekkel rendelkező, illetve a megfelelő tapasztalattal és jártassággal nem rendelkező személyek csak akkor használhatják, ha a biztonságukért felelős személy biztosítja számukra a felügyeletet, vagy elmagyarázza nekik az eszköz biztonságos használatát és a használat lehetséges veszélyeit. Gyermekek nem játszhatnak a készülékkel. A készülék tisztítását és karbantartását gyerekek csak felügyelettel végezhetik.



Ha a készülék tápkábele sérült, azt a veszély megelőzése érdekében a gyártóval, a gyártó szervizképviselével vagy hasonlóan képzett személlyel kell kicseréltetni.

A sütő elhelyezésénél ügyeljen arra, hogy a sütő belseje és kezelőszervei könnyen hozzáférhetőek legyenek (a sütő a megfelelő irányba nézzen, és ne legyen túl magasan).

A sütő első használata előtt először 10 percig csak vizet melegítsen, és csak azután használja a sütőt.

Ha a sütőből furcsa hang hallható, égett szag érezhető vagy füst száll fel, azonnal szakítsa meg az áramellátást, és lépjen kapcsolatba a legközelebbi szervizközponttal.

A mikrohullámú sütőt úgy kell elhelyezni, hogy a csatlakozódugó könnyen hozzáférhető legyen.

## Általános biztonsági információk

A készülékén módosítást vagy javítást csak képzett szakember hajthat végre.

A mikrohullámú funkcióval ételt és italt ne melegítsen lezárt edényben.

A sütő tisztításához ne használjon benzolt, higítót, alkoholt, gőzt vagy nagynyomású tisztítót.

Ne helyezze üzembe a sütőt: fűtőberendezés vagy gyúlékony anyag közelében; nyirkos, olajos, poros, illetve közvetlen napfénynek vagy víznek kitett helyen; olyan helyen, ahol gázszivárgás léphet fel; vagy egyetlen felületen.

A sütőt a helyi és országos szabályozásnak megfelelően földelni kell.

Egy száraz törülközővel rendszeresen távolítsa el minden idegen anyagot a csatlakozóaljzatokból és -érezékelőkből.

Ne húzza meg, és ne hajlítsa meg túlzottan a tápkábelt, valamint ne helyezzen rá nehéz tárgyat.

Gázszivárgás (PB-gáz, LP-gáz stb.) esetén azonnal szellőztessen. Ne érjen hozzá a tápkábelhez.

Ne érjen nedves kézzel a tápkábelhez.

Működés közben ne kapcsolja ki úgy a sütőt, hogy kihúzza a tápkábelt.

Ne dugja bele az ujját, és ne helyezzen bele idegen anyagot. Ha idegen anyag került a sütő belsejébe, húzza ki a tápkábelt, és forduljon helyi Samsung szervizközponthoz.

Ne gyakoroljon erős nyomást vagy ütést a sütőre.

Ne tegye a sütőt törékeny tárgyak közelébe.

Ellenőrizze, hogy a feszültség, a frekvencia és az áramerősség megfelel-e a készülék műszaki leírásában foglaltaknak.

Szorosan csatlakoztassa a dugaszt a fali aljzathoz. Ne használjon elosztót, hosszabbító kábelt vagy áramátalakítót.

Ne akassza fel a tápkábelt fémtárgyra. A tápkábelt feltétlenül a tárgyak között vagy a sütő háta mögé vezesse el.

Ne használjon sérült csatlakozódugaszt, tápkábelt vagy laza fali aljzatot. Sérült csatlakozódugasz vagy tápkábel esetén forduljon a helyi Samsung szervizközponthoz.

Ne öntsön vagy permetezzen vizet közvetlenül a sütőre.

Ne tároljon tárgyakat a sütő tetején, a sütő belsejében vagy a sütő ajtaján.

Ne permetezzen illékony anyagot, például rovarirtót a sütőre.

Ne tároljon gyúlékony anyagokat a sütőben. Mivel az alkoholgőz hozzáérhet a sütő forró részeihez, az alkoholtartalmú ételek és italok melegítésekor különös gonddal járjon el.

A gyermekeket az ajtó megütheti, vagy becsípheti az ujjukat. Az ajtó nyitása/becsukása közben ne tartózkodjanak gyermekek a közelben.



### A mikrohullámú melegítéssel kapcsolatos figyelmeztetések

Italok mikrohullámú melegítésekor előfordulhat, hogy a kitörő erejű forrás késeletlenül jelentkezik, ezért óvatosan fogja meg az edényt. Mielőtt hozzáérne, az italt előbb mindig hagyja állni legalább 20 másodpercig. Szükség esetén melegítés közben keverje meg. Melegítés után mindig keverje meg.

Ha megégette magát, az alábbi elsősegély-utasítások szerint járjon el:

1. Tartsa a megégett bőrfelületet legalább 10 percig hideg vízbe.
2. Fedje le tiszta, száraz kötszerrel.
3. Ne használjon semmilyen krémet, olajat vagy testápolót.

Ne helyezze a tálcat vagy a rácsot vízbe közvetlenül használat után, mert megrongálódhat.

Ne használja a sütőt bő olajban kisütött ételek készítésére, mert az olaj hőmérséklete nem szabályozható. Emiatt a forró olaj hirtelen kifuthat.

### A mikrohullámú sütőre vonatkozó óvintézkedések

Kizárólag mikrohullámú sütőben használható eszközöket használjon. Ne használjon fém edényeket, arany vagy ezüst szegéllyel díszített tányérokat, nyársat stb.

Távolítsa el a lezárásra használt drótokat. Elektromos kisülést okozhatnak.

A sütőben ne szárítson újságpapírt vagy ruhát.

Kisebb mennyiségű ételeket rövidebb ideig melegítsen, nehogy túlmelegedjen vagy megégjen az étel.

A tápkábelt és a csatlakozóaljzatot tartsa távol a víztől és hőforrásoktól.

Ne melegítsen tojást héjastul vagy főtt tojást, mert robbanásveszélyes. Ne melegítsen légmentesen zárt vagy vákuumsomagolású edényeket, diót, paradicsomot stb.

A szellőzőnyílásokat ne takarja le se konyharuhával, se papírral. Tűzet okozhat. A sütő túlmelegedhet, és automatikusan kikapcsolhat. A sütő ilyenkor egészen addig kikapcsolva marad, amíg kellőképpen le nem hűl.

Amikor kiveszi az ételt a sütőből, mindig használjon edényfogó kesztyűt.

A folyadékokat a melegítési idő felénél, illetve annak lejártával keverje meg, melegítés után pedig hagyja őket legalább 20 másodpercig állni a robbanásszerű forrás elkerülése érdekében.

Az ajtó kinyitásakor álljon kartávolságra a sütőtől, nehogy leforrassa a kiáramló forró levegő vagy gőz.

Ne kapcsolja be a sütőt, ha az üres. A sütő biztonsági okokból 30 percre automatikusan kikapcsol. Azt javasoljuk, hogy mindig tartson egy pohár vizet a sütő belsejében, hogy az elnyelje a mikrohullámú energiát, ha a sütőt véletlenül elindítaná valaki.

A sütő elhelyezésekor biztosítsa az útmutatóban előírt szabad helyet. (Lásd „A mikrohullámú sütő üzembe helyezése” című részt.)

Körütekintően járjon el, ha további elektromos berendezéseket csatlakoztat a sütő közelében levő aljzatokba.

### A mikrohullámú működésre vonatkozó óvintézkedések

Az alábbi biztonsági óvintézkedések elmulasztása esetén káros mikrohullámúenergia-kisugárzásnak teszi ki magát és a környezetét.

- Ne üzemeltesse a sütőt nyitott ajtóval. Ne babráljon a biztonsági rezesekkel (az ajtózárr kallantyúival). Ne helyezzen semmilyen tárgyat a biztonsági rezes nyílásaiba.
- Ne helyezzen semmit a sütő ajtaja és homlokfelülete közé, és ne hagyja, hogy étel- vagy tisztítószer-maradék rakódjon le a tömitőfelületekre. Ügyeljen az ajtó és az ajtó tömités felületének tisztaságára. Használat után először nedves, majd puha, száraz ronggyal törölje le a felületeket.
- Ne kapcsolja be a sütőt, ha az megsérült. Ne üzemeltesse addig, amíg egy képzett szakember meg nem javította.  
**Fontos:** a sütő ajtaja megfelelően legyen bezárva. Az ajtó ne legyen görbe; az ajtózsanérok ne legyenek eltörve vagy kilazulva; az ajtó tömitések és a tömitőfelületek legyenek épek.
- A módosításokat és javításokat csak képzett szakember végezheti el.

## Korlátozott garancia

Ha a készülék alkatrészeinek cseréjére vagy a készülék hibájának kijavítására a vásárló hibájából van szükség, a Samsung szervizdíjat számol fel. Ez a kikötés a következő esetekre vonatkozik:

- Behorpadt, megkarcolt vagy törött ajtó, fogantyú, külső panel vagy kezelőpanel.
- Törött vagy hiányzó tálca, görgő, összekötőelem vagy rács.

A sütőt csak rendeltetészerűen, a jelen útmutatóban leírt módon használja. Az útmutatóban olvasható Figyelmeztetések és Biztonsági utasítások nem térnek ki minden lehetséges helyzetre. A sütő üzembe helyezése, karbantartása és működtetése során a felhasználó felelőssége, hogy ésszerűen, elővigyázatosan és megfontoltan járjon el. Mivel az itt szereplő utasítások több különböző típusra vonatkoznak, az Ön mikrohullámú sütőjének tulajdonságai némileg eltérhetnek az útmutatóban leírtaktól, és előfordulhat, hogy nem minden figyelmeztetés vonatkozik Önre. Ha kérdése vagy panasa van, forduljon a helyi Samsung szervizközponthoz, vagy kérjen segítséget és tájékoztatást online, a [www.samsung.com](http://www.samsung.com) oldalon.

A sütőt csak ételek melegítésére használja. Háztartási célokra készült. Ne melegítsen benne textilát vagy magvakkal töltött párnát. A gyártó nem felelős a sütő helytelen vagy nem rendeltetészerű használatából eredő károkért.

A sütőt mindig tartsa tisztán és jó állapotban, különben sérül a sütő felülete, és veszélyes helyzetek alakulhatnak ki.

## A termékcsoporthoz meghatározása

Jelen termék az ISM B osztály/2. csoportnak megfelelő berendezés. A 2. csoportba tartoznak az anyagkezelés céljából a rádiófrekvenciás energiát elektromágneses sugárzás formájában létrehozó és/vagy felhasználó ISM berendezések, továbbá az EDM és az ívhegesztő berendezések.

A B osztályba tartoznak az otthoni használatra szánt berendezések, illetve az olyan létesítmények számára szánt berendezések, amelyek közvetlenül a háztartásokat ellátó alacsony feszültségű hálózatra csatlakoznak.

## A termék hulladékba helyezésének módszere (WEEE – Elektromos és elektronikus berendezések hulladékai)



(A szelektív gyűjtő rendszerekkel rendelkező országokban használható)

Ez a jelzés a terméken, tartozékain vagy dokumentációján arra utal, hogy hasznos élettartama végén a terméket és elektronikus tartozékait (pl. töltőegység, fejhallgató, USB kábel) nem szabad a háztartási hulladékkal együtt kidobni. A szabálytalan hulladékba helyezés által okozott környezet- és egészségkárosodás megelőzése érdekében ezeket a tárgyakat különítse el a többi hulladéktól, és felelősségteljesen gondoskodjon az újrahasznosításukról az anyagi erőforrások fenntartható újrafelhasználásának elősegítése érdekében. A háztartási felhasználók a termék forgalmazójától vagy a helyi önkormányzati szervektől kérjenek tanácsot arra vonatkozóan, hová és hogyan vihetik el az elhasznált termékeket a környezetvédelmi szempontból biztonságos újrahasznosítás céljából. Az üzleti felhasználók lépjenek kapcsolatba szállítójukkal, és vizsgálják meg az adásvételi szerződés feltételeit. Ezt a terméket és tartozékait nem szabad az egyéb közületi hulladékkal együtt kezelni.

A Samsung környezetvédelem iránti elkötelezettségével és termékspecifikus jogszabályi kötelezettségeivel (pl.: REACH) kapcsolatban látogasson el a [samsung.com/uk/aboutsamsung/samsungelectronics/corporatecitizenship/data\\_corner.html](http://samsung.com/uk/aboutsamsung/samsungelectronics/corporatecitizenship/data_corner.html) weboldalra

# üzembe helyezés

## TARTOZÉKOK

A megvásárolt típustól függően a készülékkel együtt számos, többféleképpen alkalmazható tartozékot kap.

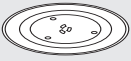
|   |  |
|---|--|
|  | <b>1. Görgős gyűrű,</b> amelyet a sütő közepére kell helyezni.<br><b>Rendeltetés:</b> A görgős gyűrű tartja a forgótányért.  |
|  | <b>2. Forgótányért,</b> amelyet a görgős gyűrűre kell helyezni úgy, hogy annak közepe az összekötőelemre kerüljön.<br><b>Rendeltetés:</b> A forgótányér tölti be a fő főzőfelület szerepét; mosogatáshoz könnyen kivehető. |

 **NE** használja a mikrohullámú sütőt a görgős gyűrű és a forgótányér nélkül.

## ÜZEMBE HELYEZÉS HELYE

- Válasszon egy lapos, vízszintes területet 85 cm-rel a padló szintje felett. A felületnek kellő tartókapacitással kell rendelkeznie a sütő megtartásához.
- Biztosítson helyet a szellőzés számára: legalább 10 cm-t a hátsó falnál és az oldalaknál, valamint 20 cm-t a készülék tetején.
- Ne helyezze üzembe a sütőt meleg vagy nedves környezetben, pl. más mikrohullámú sütők vagy radiátorok közelében.
- Biztosítsa, hogy a helyi áramforrás megfeleljen a sütő specifikációinak. Amennyiben mindenképp szükség van rájuk, kizárólag jóváhagyott hosszabbító kábeleket használjon.
- A sütő első használata előtt egy nedves ruha segítségével tisztítsa meg a sütő belső részét és az ajtó szigetelését.

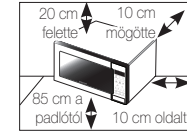

## FORGÓTÁNYÉR

Távolítson el minden csomagolóanyagot a sütő belsejéből. Helyezze be a görgős gyűrűt és a forgótányért. Ellenőrizze, hogy a forgótányér akadálymentesen forog-e.

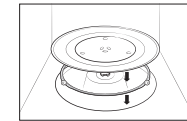

# karbantartás

## TISZTÍTÁS

Annak elkerülése érdekében, hogy szennyeződés halmozódjon fel a sütő belsejében, rendszeresen tisztítsa ki a sütőt. Minden esetben fordítson különös figyelmet az ajtóra, az ajtó szigetelésére, illetve a forgótányérra és a görgős gyűrűre (meghatározott modellek esetén).

Ha az ajtó nem nyílik és csukódik be könnyedén, első lépésként ellenőrizze, hogy az ajtószigetelések nem szennyezettek-e. Egy szappanos vízbe mártott puha segítségével tisztítsa meg a sütő belső és külső oldalait. Öblítse le, majd szárítsa ki a sütőt.

### Kellemetlen szagokat okozó makacs szennyeződések eltávolítása

1. Helyezzen egy pohár hígított citromlevet az üres sütő forgótányéjára.
2. Melegítse a sütőt 10 percig a maximális teljesítményen.
3. A ciklus befejezését követően várja meg, amíg a sütő lehűl. Ezt követően nyissa ki az ajtót, majd tisztítsa meg a belsejét.

### Elfordítható fűtőegységgel rendelkező modellek tisztítása

A sütőtér felső részének tisztításához eressze le a felső fűtőelemet 45°-kal a képen látható módon. Ez elősegíti a felső felület megtisztítását. Ha végzett, helyezze vissza a felső fűtőelemet.

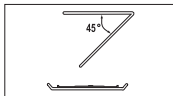

### ⚠ VIGYÁZAT

- Tartsa tisztán az ajtót és az ajtó szigetelését, ezzel biztosítva az ajtó sima nyitását és bezárását. Ellenkező esetben a sütő élettartama lecsökkenhet.
- Vigyázzon, hogy ne fröcsköljön vizet a sütő nyílásaiba.
- Ne használjon súrolószereket vagy vegyszereket a tisztításhoz.
- A sütő minden egyes használatát követően, enyhe tisztítószerezrel tisztítsa meg a sütőtérrel, miután lehűlt.

## CSERE (JAVÍTÁS)

### ⚠ FIGYELMEZTETÉS

A sütő nem tartalmaz a felhasználó által cserélhető alkatrészeket. Ne próbálja meg saját maga kicserélni vagy megjavítani a sütőt.

- A zsanérok, a szigetelés és/vagy az ajtó meghibásodása esetén vegye fel a kapcsolatot egy képzett szerelővel vagy a helyi Samsung szervizközponttal.
- Amennyiben az izzó cseréjére van szükség, vegye fel a kapcsolatot a helyi Samsung szervizközponttal. Ne cserélje ki saját maga.
- Amennyiben a sütő burkolatának külső részével van probléma, első lépésként húzza ki a tápkábelt a konnektorból, majd vegye fel a kapcsolatot egy helyi Samsung szervizközponttal.

## VÉDELEM A SÜTŐ HOSSZÚ IDEIG TÖRTÉNŐ MELLŐZÉSE ESETÉN

Ha hosszú ideig nem használja a sütőt, húzza ki a tápkábelt és vigye a sütőt egy száraz, pormentes helyre. A sütő belsejében felgyülemlő por és nedvesség negatívan befolyásolhatja a sütő teljesítményét.

## a sütő jellemzői

### SÜTŐ

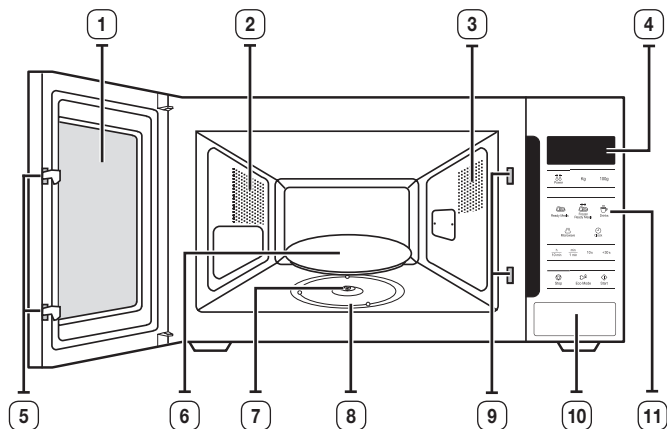

- |                           |                                 |
|---------------------------|---------------------------------|
| 1. AJTÓ                   | 6. FORGÓTÁNYÉR                  |
| 2. SZELLŐZŐNYÍLÁSOK       | 7. ÖSSZEKÖTŐELEM                |
| 3. VILÁGÍTÁS              | 8. GÖRGŐS GYŰRŰ                 |
| 4. KIJELEZŐ               | 9. A BIZTONSÁGI RETESZ NYÍLÁSAI |
| 5. AZ AJTÓZÁR KALLANTYÚJA | 10. AJTÓNYITÓ NYOMÓGOMB         |
|                           | 11. KEZELŐPANEL                 |

### KEZELŐPANEL

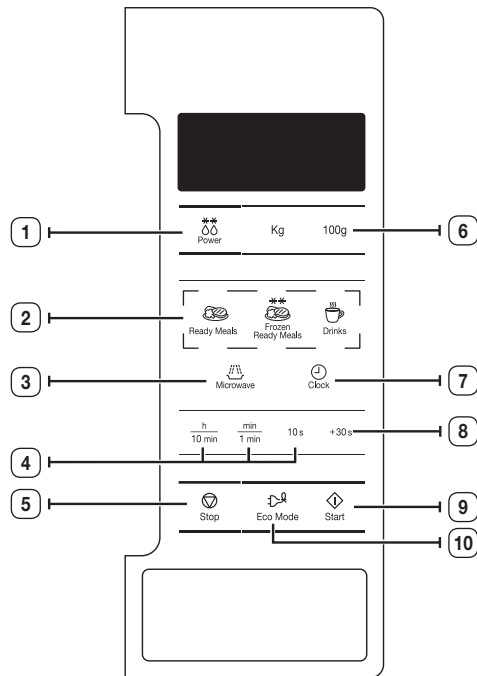

- |   |                                   |
|---|-----------------------------------|
| 1. AZ AUTOMATIKUS GYORSKIOLVASZTÁS FUNKCIÓ KIVÁLASZTÁSA | 6. SÚLY KIVÁLASZTÁSA              |
| 2. A GYORS MELEGÍTÉS/FŐZÉS FUNKCIÓ KIVÁLASZTÁSA         | 7. ÓRABEÁLLÍTÁS                   |
| 3. MIKROHULLÁMÚ ÜZEMMÓD GOMB                            | 8. +30 s GOMB                     |
| 4. IDŐBEÁLLÍTÓ GOMB                                     | 9. INDÍTÁS GOMB                   |
| 5. LEÁLLÍTÁS/TÖRLÉS GOMB                                | 10. ENERGIATÁKARÉKOS ÜZEMMÓD GOMB |

Magyar - 10

## a sütő használata

### A MIKROHULLÁMÚ SÜTŐ MŰKÖDÉSE

A mikrohullámok nagyfrekvenciás elektromágneses hullámok; az általuk keltett energia hatására az étel forma- vagy színváltozás nélkül fő vagy melegszik meg.

A mikrohullámú sütőt a következőkre használhatja:

- Kiolvasztás (kézi és automatikus)
- Sütés, főzés
- Melegítés

Főzési elv.

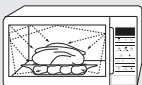

|   |   |
|---|---|
|  | <b>1.</b> A magnetron által termelt mikrohullámok a forgótányéron forgó ételben egyenletesen oszlanak el. Így az étel egyenletesen sül át.  |
|   | <b>2.</b> A mikrohullámok kb. 2,5 cm mélységig hatolnak az ételbe. Ezután a hőnek az étel belsejében történő eloszlásával folytatódik a főzés.  |
|   | <b>3.</b> Az elkészítési idők a használt edény és az étel tulajdonságai szerint változnak: <ul style="list-style-type: none"><li>• Mennyiség és sűrűség</li><li>• Víztartalom</li><li>• Kiindulási hőmérséklet (fagyasztott vagy nem)</li></ul> |

 Mivel az étel közepét a hőeloszlás főzi meg, a főzés még az étel sütőből való kivétele után is folytatódik. Ezért be kell tartani a receptekben és a jelen kézikönyvben előírt pihentetési időket, hogy biztosítsa:

- Hogy az étel közepén is egyenletesen átsüljön/megfőjön.
- Hogy az étel mindenhol egyforma hőmérsékletű legyen.

### A SÜTŐ MŰKÖDÉSÉNEK ELLENŐRZÉSE

A következő egyszerű eljárással ellenőrizheti, hogy sütője megfelelően működik-e. Az ajtó jobb oldalán található fogantyút meghúzva nyissa ki az ajtót. Helyezzen a forgótányérra egy pohár vizet. Ezután csukja be az ajtót.

|  |  |
|--|--|
| <br>Microwave<br>$\frac{h}{10 \text{ min}}$ $\frac{min}{1 \text{ min}}$ 10 s | <b>1.</b> Nyomja meg a <b>Microwave (Mikrohullám)</b> gombot, és állítsa be az időt 4-5 percre, annyiszor megnyomva az <b>1 min</b> gombot, ahány percet be szeretne állítani. |
| <br>Start  | <b>2.</b> Nyomja meg a <b>Start (Indítás)</b> gombot.<br><b>Eredmény:</b> A sütő 4-5 percig melegíti a vizet. Ezután a víznek fornia kell.                                     |

 A sütőt megfelelő fali aljzatba kell csatlakoztatni. A forgótányérnak a sütőben kell lennie. A maximálístól eltérő teljesítményszint alkalmazásakor a víz hosszabb idő alatt forr fel.



## AZ IDŐ BEÁLLÍTÁSA

A mikrohullámú sütő beépített órával rendelkezik. Amikor a készülék áram alá kerül, a kijelzőn automatikusan megjelenik a „:0”, „88:88” vagy a „12:00” felirat.

Állítsa be a pontos időt. Az idő kijelzése történhet 24 vagy 12 órás formátumban. Az órát a következő alkalmakkor kell beállítani:



- A mikrohullámú sütő első üzembe helyezésekor
- Áramszünetet követően

 Ne feledje átállítani az órát a nyári, illetve téli időszámítás kezdetekor.

|  |   |
|--|---|
| <br>Clock | <b>1.</b> Az idő kijelzése...<br>24 órás formátumban.<br>12 órás formátumban.<br>Nyomja meg egyszer vagy kétszer a <b>Clock (Óra)</b> gombot.   |
| $\frac{h}{10 \text{ min}}$ $\frac{min}{1 \text{ min}}$                                     | <b>2.</b> Állítsa be az órát a <b>h</b> , a percet pedig a <b>min</b> gombbal.  |
| <br>Clock | <b>3.</b> Ha a megfelelő időt látja, nyomja meg ismét a <b>Clock (Óra)</b> gombot; ezzel elindítja az órát.<br><b>Eredmény:</b> Ha a mikrohullámú sütő nincs használatban, mindig az időkijelzés látható. |

## FŐZÉS/MELEGÍTÉS

A következő eljárás ismerteti az étel főzésének vagy melegítésének folyamatát. MINDIG ellenőrizze a főzési beállításokat, mielőtt a sütőt felügyelet nélkül hagyja. Először is helyezze az ételt a forgótányér közepére, és csukja be az ajtót.

|   |  |
|---|--|
| <br>Microwave | <b>1.</b> Nyomja meg a <b>Microwave (Mikrohullám)</b> gombot.<br><b>Eredmény:</b> Megjelenik a 800 W (maximális főzési teljesítmény) kijelzés:<br>A <b>Microwave (Mikrohullám)</b> gomb ismételt megnyomásával válassza ki a megfelelő teljesítményszintet. Lásd a teljesítményszint-táblázatot a következő oldalon. |
| $\frac{h}{10 \text{ min}}$ $\frac{min}{1 \text{ min}}$  | <b>2.</b> Állítsa be az elkészítési időt a <b>10 min</b> , <b>1 min</b> és <b>10 s</b> gombok megnyomásával.   |
| <br>Start     | <b>3.</b> Nyomja meg a <b>Start (Indítás)</b> gombot.<br><b>Eredmény:</b> A sütő világítása bekapcsol, és a forgótányér forogni kezd.<br>A főzés megkezdődik. A főzés végeztével a sütő négyszer sípol.  |

 **Soha ne** kapcsolja be a sütőt üresen.



## TELJESÍTMÉNYSZINTEK

Az alábbi teljesítményszintek közül választhat.

| Teljesítményszint  | Teljesítmény |
|--------------------|--------------|
| MAGAS              | 800 W        |
| KÖZEPESEN MAGAS    | 600 W        |
| KÖZEPES            | 450 W        |
| KÖZEPESEN ALACSONY | 300 W        |
| KIOLVASZTÁS        | 180 W        |
| ALACSONY           | 100 W        |



- Ha magasabb teljesítményszintet választ, csökkenteni kell az elkészítési időt.
- Ha alacsonyabb teljesítményszintet választ, akkor hosszabb elkészítési időre van szükség.

## AZ ELKÉSZÍTÉSI IDŐ BEÁLLÍTÁSA

|  |  |
|--|--|
| +30 s  | Nyomja meg a <b>+30 s</b> gombot annyiszor, ahányszor 30 másodperccel kívánja a főzést meghosszabbítani. |
| <br>Start | Nyomja meg a <b>Start (Indítás)</b> gombot.  |

## A FŐZÉS LEÁLLÍTÁSA

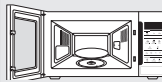
A főzést az étel ellenőrzéséhez bármikor leállíthatja.

|  |  |
|--|--|
|          | <ol style="list-style-type: none"><li>Az ideiglenes leállításhoz:<br/>Nyissa ki az ajtót.<br/><b>Eredmény:</b> A sütő leáll. A főzés folytatásához csukja be az ajtót, és nyomja meg ismét a <b>Start (Indítás)</b> gombot.</li></ol>                          |
| <br>Stop | <ol style="list-style-type: none"><li>Teljes leállítás:<br/>Nyomja meg a <b>Stop (Leállítás)</b> gombot.<br/><b>Eredmény:</b> A főzés leáll.<br/>Ha a főzési beállításokat törölni kívánja, nyomja meg még egyszer a <b>Stop (Leállítás)</b> gombot.</li></ol> |

- A főzés megkezdése előtt bármelyik beállítást törölheti a **Stop (Leállítás)** gomb megnyomásával.

## AZ ENERGIATAKARÉKOS ÜZEMMÓD BEÁLLÍTÁSA

A sütő rendelkezik energiatakarékos üzemmóddal. E funkció segítségével áramot takaríthat meg, amikor nem használja a sütőt. Az alaphelyzet a készenléti üzemmód, amikor a kijelzőn a pontos idő látható.





|  |  |
|--|--|
| <br>Eco Mode | <ul style="list-style-type: none"><li>Nyomja meg az <b>Eco Mode (Energiatakarékos üzemmód)</b> gombot.<br/><b>Eredmény:</b> Kikapcsol a kijelző.</li><li>Az energiatakarékos üzemmód kikapcsolásához nyissa ki az ajtót vagy nyomja meg bármelyik gombot. A sütő használatra kész.</li></ul> |
|--|--|

- Automatikus energiatakarékos funkció**  
Ha a beállítást félbehagyja, és egyetlen funkciót sem választ ki, illetve ha működés közben átmenetileg leállítja a berendezést, a rendszer 25 perc elteltével törli a funkciót, és megjelenik az óra.  
Ha az ajtó nyitva van, 5 perc elteltével kikapcsol a sütőben a lámpa.

## A GYORS MELEGÍTÉS/FŐZÉS FUNKCIÓK HASZNÁLATA

A Gyors melegítés/főzés funkciók esetében a főzési idő beállítása automatikus. Az adagok számának kiválasztásához nyomja meg a megfelelő **Gyors melegítés/főzés** gombot annyiszor, ahányszor szükséges.

Először is helyezze az ételt a forgótányér közepére, és csukja be az ajtót.

|   |   |
|---|---|
|  Ready Meals<br> Frozen Ready Meals<br> Drinks | <p>1. Nyomja meg a kívánt <b>Gyors melegítés/főzés</b> gombot annyiszor, ahányszor szükséges.</p>   |
| <br><b>Start</b>   | <p>2. Nyomja meg a <b>Start (Indítás)</b> gombot.</p> <p><b>Eredmény :</b> Amikor befejeződött:</p> <ol style="list-style-type: none"> <li>1) A sütő négyszer sípol.</li> <li>2) Az emlékeztető jelzés 3 alkalommal sípol. (percenként egyszer)</li> <li>3) A kijelző ismét a pontos időt mutatja.</li> </ol> |

 Csak mikrohullámú sütőben használható edényt használjon.

Az alábbi táblázat a különböző gyors melegítési/főzési programokat, mennyiségeket, és a rájuk vonatkozó hasznos instrukciókat tartalmazza.

| Étel  | Adag  | Tudnivalók  |
|---|---|---|
| <b>Ready Meals (Készételek)</b>                                 | 300-350 g<br>400-450 g                      | Tegye kerámia tányérba és takarja le mikrohullámú sütőben használható fóliával. Ez a program alkalmas 3 összetevőből álló ételek melegítéséhez (pl. hús mártással, zöldség és köret, mint például burgonya, rizs vagy főtt tészta). 3 percig hagyja állni.  |
| <b>Frozen Ready Meals (Fagyasztott készételek)</b>              | 300-350 g<br>400-450 g                      | Vegye elő a fagyasztott készételt, és ellenőrizze, hogy alkalmas-e mikrohullámú sütőben való melegítésre. Szűrja át a készételt takaró fóliát. Helyezze a készételt középre. Ez a program alkalmas a 3 összetevőből álló fagyasztott ételek melegítéséhez (pl. hús mártással, zöldség és egyféle köret, mint például burgonya, rizs vagy főtt tészta). 4 percig hagyja állni. |
| <b>Drinks (Italok) (szoba-hőmérsékletű kávé, tej, tea, víz)</b> | 150 ml<br>(1 csésze)<br>250 ml<br>(1 bögre) | Töltse kerámia csészébe és lefedetlenül melegítse. Helyezze a poharat (150 ml) vagy a bögrét (250 ml) a forgótányér közepére. A pihentetési idő előtt és után is keverje jól át. 1-2 percig hagyja állni.   |



## AZ AUTOMATIKUS GYORSKIOLVASZTÁS FUNKCIÓ HASZNÁLATA

Az automatikus gyorskiolvasztás funkció lehetővé teszi hús, baromfi, illetve hal kiolvasztását.

A kiolvasztási idő és a teljesítmény megválasztása automatikus. Mindössze a programot és a súlyt kell kiválasztania.

 Csak mikrohullámú sütőben is használható edényeket használjon.

Először helyezze a fagyasztott ételt a forgótányér közepére, és csukja be az ajtót.

|  |  |
|--|--|
| <br>Power | <p>1. Nyomja meg a <b>Power Defrost (Gyorskiolvasztás)</b> gombot.<br/><b>Eredmény:</b> A következő jelenik meg a kijelzőn:</p> <div style="background-color: black; color: white; padding: 2px; text-align: center; width: 40px; margin: 0 auto;">0</div>   |
| Kg 100g  | <p>2. A <b>Kg</b> és <b>100g</b> gombok megnyomásával válassza ki az étel súlytát. Maximum 1500 g-ot lehet beállítani.</p>   |
| <br>Start | <p>3. Nyomja meg a <b>Start (Indítás)</b> gombot.<br/><b>Eredmény:</b></p> <ul style="list-style-type: none"> <li>• Megkezdődik a kiolvasztás.</li> <li>• A kiolvasztás felénél a sütő hangjelzéssel figyelmezteti, hogy meg kell fordítani az ételt.</li> <li>• A kiolvasztás befejezéséhez nyomja meg újra a <b>Start (Indítás)</b> gombot.</li> </ul> |

 Az étel kézi vezérléssel is kiolvasztható. Ehhez válassza a mikrohullámú főzés/melegítés funkciót 180 wattos teljesítményszinttel.

További részleteket a „**Főzés/Melegítés**” című részben talál a 12. oldalon.

Az alábbi táblázat a gyorskiolvasztó programot, a mennyiségeket, és a vonatkozó utasításokat tartalmazza. A kiolvasztás előtt távolítson el minden csomagolóanyagot az élelmiszerről. A húst, baromfit és halat lapos kerámia tálra helyezze.

| Étel    | Adag       | Tudnivalók   |
|---------|------------|--|
| Hús     | 200-1500 g | A szeleket takarja le alufóliával. Fordítsa át a szeleteket, amikor a sütő hangjelzést ad.<br>A program pecsenyehúsok, borda vagy darált hús, csirkedarabok, egész csirke vagy halfilé esetén alkalmazható. 15-60 percig hagyja állni. |
| Baromfi |            |  |
| Hal     |            |  |



## TÖBBFÁZISÚ FŐZÉS

A mikrohullámú sütőt akár három fázisú főzésre is be lehet állítani.

**Például:** Ételt szeretne kiolvasztani, azután megfőzni anélkül, hogy minden munkafázis után újra be kellene állítania a készüléket. Így egy 500 g-os halat három fázisban olvaszthat ki és készíthet el:

- Kiolvasztás
- I. főzés
- II. főzés

 A többfázisú főzéshez két vagy három fázist állíthat be. Ha három fázist állít be, az első fázisnak a kiolvasztásnak kell lennie. Ne nyomja meg a **Start (Indítás)** gombot mindaddig, amíg be nem állította az utolsó fázist.

|   |   |      |  |
|---|---|------|--|
| <br>Power     | <p>1. Nyomja meg a <b>Power Defrost (Gyorskiolvasztás)</b> gombot.</p>  |      |  |
| Kg 100g   | <p>2. A <b>Kg</b> vagy <b>100g</b> gombok megfelelő számú megnyomásával adja meg a súlyt (példánkban 500 g).</p>  |      |  |
| <br>Microwave | <p>3. Nyomja meg a <b>Microwave (Mikrohullám)</b> gombot.<br/>A mikrohullámú üzemmód (I):<br/>Szükség szerint állítsa be a teljesítményszintet a <b>Microwave (Mikrohullám)</b> gomb ismételt egyszeri vagy többszöri megnyomásával. (A példánkban 600 W.)</p>  |      |  |
| h<br>10 min   | min<br>1 min  | 10 s | <p>4. Válassza ki az elkészítési időt a <b>10 min</b>, <b>1 min</b> és <b>10 s</b> gombok megfelelő számú megnyomásával (a példában 4 perc).</p> |
| <br>Microwave | <p>5. Nyomja meg a <b>Microwave (Mikrohullám)</b> gombot.<br/>A mikrohullámú üzemmód (II):<br/>Szükség szerint állítsa be a teljesítményszintet a <b>Microwave (Mikrohullám)</b> gomb ismételt egyszeri vagy többszöri megnyomásával. (A példánkban 450 W.)</p> |      |  |
| h<br>10 min   | min<br>1 min  | 10 s | <p>6. Válassza ki az elkészítési időt a <b>10 min</b>, <b>1 min</b> és <b>10 s</b> gombok megfelelő számú megnyomásával (a példában 5 perc).</p> |

(folytatás)

|  |   |
|--|---|
| <br>Start | <p>7. Nyomja meg a <b>Start (Indítás)</b> gombot.</p> <p><b>Eredmény:</b> A három üzemmód [kiolvasztás és főzés (I, II)] egymás után kerülnek kiválasztásra. A választott kiolvasztási módtól függően, a sütő a kiolvasztás felénél sípolással emlékeztetheti arra, hogy fordítsa meg az ételt a sütőben.</p> <ul style="list-style-type: none"> <li>• A főzés befejeztével a sütő négyszer sípol.</li> </ul> |
|--|---|

## A HANGJELZÉS KIKAPCSOLÁSA



A sütő hangjelzését bármikor kikapcsolhatja.

|   |   |
|---|---|
|  <br>Stop Start | <p>1. Nyomja meg egyszerre a <b>Stop (Leállítás)</b> és a <b>Start (Indítás)</b> gombokat.</p> <p><b>Eredmény:</b> A sütő nem fog minden gombnyomáskor sípolni.</p> <div style="text-align: center; background-color: black; color: white; padding: 5px;">OFF</div>   |
|   | <p>2. A hangjelzés visszakapcsolásához nyomja meg ismét egyszerre a <b>Stop (Leállítás)</b> és a <b>Start (Indítás)</b> gombokat.</p> <p><b>Eredmény:</b> A sütő ismét bekapcsolt hangjelzéssel működik.</p> <div style="text-align: center; background-color: black; color: white; padding: 5px;">ON</div> |

## A MIKROHULLÁMÚ SÜTŐ BIZTONSÁGI ZÁRA

A mikrohullámú sütő speciális gyermekzár programmal van ellátva, amely lehetővé teszi a sütő „lezárását”, nehogy a gyerekek vagy a készülék használatában nem járatos személy azt véletlenül bekapcsolja.

A sütő bármikor lezárható.

|   |  |
|---|--|
|  <br>Stop Clock | <p>1. Nyomja meg egyszerre a <b>Stop (Leállítás)</b> és a <b>Clock (Óra)</b> gombot.</p> <p><b>Eredmény:</b> A sütő most le van zárva (semmilyen funkciót nem lehet kiválasztani).</p> <div style="text-align: center; background-color: black; color: white; padding: 5px;">L</div> |
|   | <p>2. A sütőzár feloldásához nyomja meg ismét egyszerre a <b>Stop (Leállítás)</b> és a <b>Clock (Óra)</b> gombot.</p> <p><b>Eredmény:</b> A sütő rendeltetésszerűen használható.</p>   |

## edényhasználat

Ahhoz, hogy a mikrohullámú sütőben sütni vagy főzni lehessen, fontos, hogy a mikrohullámok be tudjanak hatolni az ételbe anélkül, hogy a felhasznált edény visszazaverré vagy elnyelne azokat.

Ezért fontos, hogy körültekintően válassza ki az edényeket. Ha az edény mikrohullámú sütőben használható jelöléssel van ellátva, nincs oka aggodalomra.

Az alábbi táblázat felsorolja a különböző edénytípusokat és azt, hogy azok használhatók-e mikrohullámú sütőben, és ha igen, akkor hogyan.

| Főzőeszköz  | Mikrohullámú sütőben használható | Megjegyzések   |
|---|----------------------------------|--|
| <b>Alufólia</b>   | ✓ ✗                              | Kis mennyiségekben használható egyes területek túlsülése ellen. Ívkisülés keletkezhet, ha a fólia túl közel van a sütő falához, vagy, ha túl sok fóliát használ. |
| <b>Cseréptányér</b>   | ✓                                | Nyolc percnél tovább előmelegíteni nem szabad.   |
| <b>Porcelán és agyagedény</b>   | ✓                                | A porcelán, a cserép, a fajansz és csontporcelán edények általában alkalmazhatók a mikrohullámú sütőben, feltéve, hogy nincs rajtuk fém díszítés.                |
| <b>Eldobható poliészter ételdobozok</b>   | ✓                                | Egyes fagyasztott ételeket ilyenekbe csomagolják.  |
| <b>Gyorsételek csomagolása</b>  |                                  |  |
| <ul style="list-style-type: none"> <li>• Polisztirol poharak, dobozok</li> </ul>              | ✓                                | Használhatók étel melegítésére. A túlmelegítéstől a polisztirol megolvadhat.   |
| <ul style="list-style-type: none"> <li>• Papírzacskók vagy újságpapír</li> </ul>              | ✗                                | Tűzet foghat.  |
| <ul style="list-style-type: none"> <li>• Újrahasznosított papír vagy fémcszegélyek</li> </ul> | ✗                                | Ívkisülést okozhat.  |
| <b>Üvegedény</b>  |                                  |  |
| <ul style="list-style-type: none"> <li>• Főző- és tálalóedény egyben</li> </ul>               | ✓                                | Használható, ha nincs rajta fém díszítés.  |
| <ul style="list-style-type: none"> <li>• Finomüveg edények</li> </ul>                         | ✓                                | Ételek és italok melegítésére használható. A finom üveg eltörhet vagy megrepedhet hirtelen melegítéskor.   |
| <ul style="list-style-type: none"> <li>• Befőttes üvegek</li> </ul>                           | ✓                                | A fedelét le kell venni. Csak melegítésre használható.   |

| Főzőeszköz   | Mikrohullámú sütőben használható  | Megjegyzések   |
|--|---|--|
| <b>Fém</b> <ul style="list-style-type: none"> <li>Edények</li> <li>Fagyasztózacskó zárószalagja</li> </ul>                             | <ul style="list-style-type: none"> <li>x</li> <li>x</li> </ul>              | Ívkiégetést vagy tüzet okozhat.  |
| <b>Papír</b> <ul style="list-style-type: none"> <li>Tányér, pohár, szalvéta, papírtörülköző</li> <li>Újrahasznosított papír</li> </ul> | <ul style="list-style-type: none"> <li>✓</li> <li>x</li> </ul>              | Rövid főzési és melegítési időhöz. A főleges nedvesség felszívására is használható.<br><br>Ívkiégetést okozhat.  |
| <b>Műanyag</b> <ul style="list-style-type: none"> <li>Tárolódobozok</li> <li>Háztartási fólia</li> <li>Fagyasztózacskók</li> </ul>     | <ul style="list-style-type: none"> <li>✓</li> <li>✓</li> <li>✓ x</li> </ul> | Különösen hőálló műanyag esetén. Bizonyos egyéb műanyagok magas hőmérsékleten eldeformálódhatnak vagy elszíneződhetnek. Melamin műanyagok használata tilos.<br><br>A nedvesség megtartására használható. Az étellel nem érintkezhet. Óvatosan távolítsa el a fóliát, mert forró gőz szállhat fel.<br><br>Csak ha főzhető vagy sütőben használható. Ne legyen hermetikusan zárt. Szükség esetén villával szurkálja meg. |
| <b>Zsírpapír vagy sütőpapír</b>  | ✓   | A nedvességtartalom megőrzésére és a kifröccsenés megelőzésére alkalmazható.   |

✓ : Ajánlott

✓ x : Körültekintően használja

x : Nem biztonságos

## hibaelhárítás és hibakódok

### HIBAEELHÁRÍTÁS

Ha a felsorolt problémák bármelyike felmerülne, az alábbi megoldások szerint járjon el.

#### Normális jelenség.

- Páralecsapódás a sütőben.
- Légáramlás az ajtó és a külső burkolat körül
- Fényvisszaverődés az ajtó és a külső burkolat körül.
- Az ajtó körül, vagy a nyílásokon kiszökő gőz

#### A sütő nem reagál a Start (Indítás) gomb megnyomására.

- Az ajtó megfelelően záródik?

#### Az étel egyáltalán nem főtt meg.

- Az időzítőt helyesen állította be és/vagy megnyomta a Start (Indítás) gombot?
- Az ajtó zárva van?
- Túlterhelte a villamos hálózatot, ezzel a biztosíték kioldását vagy az automata leoldását eredményezte?

#### Az étel vagy túlfőtt, vagy egyáltalán nem főtt meg.

- Az étel elkészítési ideje helyesen van beállítva?
- A megfelelő teljesítményszintet választotta?

#### Kiégett az izzó.

- Biztonsági okokból tilos az izzó cseréje! Kérjük, forduljon a legközelebbi hivatalos Samsung ügyfélszolgálatához, és az izzó cseréjéhez kérje szakember segítségét.

#### A sütő zavarja a rádió- vagy televízióvételt.

- Enyhe interferencia figyelhető meg a televízió képernyőjén vagy a rádióban, amikor a sütő üzemel. Normális jelenség. Ez a probléma úgy orvosolható, ha a sütőt távolabbra helyezi a televíziótól, a rádiókészüléktől és az antennától.
- Ha a sütő mikroprocesszora interferenciát észlel, előfordulhat, hogy lenullázódik a kijelző. A probléma elhárításához húzza ki a tápkábelt a fali aljzatból, majd csatlakoztassa újra. Állítsa be újra az időt.

#### A sütő belseje szikrázik és serceg (íves kisülés).

- Fémmelegítő edényt használt?
- A sütőben felejtett egy villát vagy más fém eszközt?
- Az alumínium fólia túl közel van a belső falakhoz?

### Füst és kellemetlen szag az első használatnál.

- Átmeneti állapot az új alkatrészek felmelegedése miatt. A füst és a kellemetlen szag teljesen megszűnik 10 perc használat után. A szag gyorsabb megszüntetése érdekében működtesse úgy a mikrohullámú sütőt, hogy előtte citromlevet helyez a sütőtérbe.

Ha a problémát a fenti útmutató alapján nem lehet elhárítani, forduljon a helyi SAMSUNG ügyfélszolgálathoz.

Kérjük, ezt megelőzően írja össze a következő adatokat:

- a rendszerint a sütő hátoldalára nyomtatott típus- és sorozatszámokat
- a garanciára vonatkozó adatokat
- a probléma világos leírását.

Azután forduljon a helyi kereskedőhöz vagy a SAMSUNG vevőszolgálathoz.

### HIBAKÓD

#### Az „SE” üzenet jelentése:

- Tisztítsa meg a gombokat, és ellenőrizze, hogy lát-e víznyomokat a gombok körül. Kapcsolja ki a mikrohullámú sütőt, és próbálkozzon meg ismét a beállítással. Ha a probléma újra felmerül, forduljon a helyi SAMSUNG ügyfélszolgálathoz.

#### Az „E-12” üzenet jelentése

- Az „E-12” üzenet a gázérzékelő hibáját jelzi. Ez a hiba olyankor fordulhat elő, ha a sütőtérben magas a páratartalom, amikor a mikrohullámú sütőt rövid időn belül újra használja. Mivel a gőzérzékelő valószínűleg nem hibásodott meg, ilyen esetben kapcsolja ki a sütőt, és végezze el újra a beállítást. Ha a probléma újra jelentkezik, forduljon a helyi SAMSUNG ügyfélszolgálathoz.

Ha a fentiekől eltérő kód jelenik meg a kijelzőn, vagy a javasolt módon nem lehet megoldani a problémát, forduljon a legközelebbi SAMSUNG ügyfélszolgálathoz.

### műszaki adatok

A SAMSUNG mindenkor termékei fejlesztésére törekszik. Ezért mind a tervezési jellemzők, mind a használati útmutatók előzetes figyelmeztetés nélkül megváltozhatnak. A 2/1984 (III.10) BKM-IpM. közös szabályozás értelmében, a Samsung, mint forgalmazó tanúsítja, hogy az ME83M típusú mikrohullámú sütő megfelel a lent felsorolt műszaki paramétereknek.

| Modell                                | ME83M                            |
|---------------------------------------|----------------------------------|
| Tápellátás                            | 230 V - 50 Hz                    |
| Energiafogyasztás<br>Mikrohullám      | 1150 W                           |
| Kimeneti teljesítmény                 | 100 W / 800 W (IEC-705)          |
| Üzemi frekvencia                      | 2 450 MHz                        |
| Magnetron                             | OM75S(31)                        |
| OM75S(31)                             | Hűtőventilátor                   |
| Méret (szxmaxxmé)<br>Kívül<br>Sütőtér | 489x275x339 mm<br>330x211x324 mm |
| Űrtartalom                            | 23 liter                         |
| Súly<br>Nettó                         | kb. 12 kg                        |
| Zajszint                              | 40 dBA                           |

jegyzet

jegyzet

06 MŰSZAKI ADATOK

KÉRDÉSE VAGY ÉSZREVÉTELE VAN?

| ORSZÁG     | HÍVJA A KÖVETKEZŐ SZÁMOT:  | VAGY LÁTOGASSON EL HONLAPUNKRA:   |
|------------|--|---|
| ALBANIA    | 045 620 202  | <a href="http://www.samsung.com/al/support">www.samsung.com/al/support</a>          |
| BOSNIA     | 055 233 999  | <a href="http://www.samsung.com/support">www.samsung.com/support</a>                |
| BULGARIA   | *3000 Цена в мрежата<br>0800 111 31, Безплатна телефонна линия   | <a href="http://www.samsung.com/bg/support">www.samsung.com/bg/support</a>          |
| CROATIA    | 072 726 786  | <a href="http://www.samsung.com/hr/support">www.samsung.com/hr/support</a>          |
| CZECH      | 800-SAMSUNG<br>(800-726786)  | <a href="http://www.samsung.com/cz/support">www.samsung.com/cz/support</a>          |
| HUNGARY    | 0680SAMSUNG (0680-726-7864)  | <a href="http://www.samsung.com/hu/support">www.samsung.com/hu/support</a>          |
| MONTENEGRO | 020 405 888  | <a href="http://www.samsung.com/support">www.samsung.com/support</a>                |
| POLAND     | 801-172-678* lub +48 22 607-93-33*<br>Dedykowana infolinia do obsługi zapytań dotyczących telefonów komórkowych:<br>801-672-678* lub +48 22 607-93-33*<br>* (koszt połączenia według taryfy operatora) | <a href="http://www.samsung.com/pl/support/">http://www.samsung.com/pl/support/</a> |
| ROMANIA    | *8000 (apel in retea)<br>08008-726-78-64 (08008-SAMSUNG) Apel GRATUIT  | <a href="http://www.samsung.com/ro/support">www.samsung.com/ro/support</a>          |
| SERBIA     | 011 321 6899   | <a href="http://www.samsung.com/rs/support">www.samsung.com/rs/support</a>          |
| SLOVAKIA   | 0800-SAMSUNG<br>(0800-726 786)   | <a href="http://www.samsung.com/sk/support">www.samsung.com/sk/support</a>          |
| LITHUANIA  | 8-800-77777  | <a href="http://www.samsung.com/lt/support">www.samsung.com/lt/support</a>          |
| LATVIA     | 8000-7267  | <a href="http://www.samsung.com/lv/support">www.samsung.com/lv/support</a>          |
| ESTONIA    | 800-7267   | <a href="http://www.samsung.com/ee/support">www.samsung.com/ee/support</a>          |
| SLOVENIA   | 080 697 267 (brezplačna številka)  | <a href="http://www.samsung.com/si/support">www.samsung.com/si/support</a>          |



DE68-04112D-01



ME83M

# Mikrovlnná rúra

Pokyny pre používateľa a sprievodca varením

predstavte si tie možnosti

Ďakujeme vám za zakúpenie produktu značky  
Samsung.

Berte na vedomie, že záruka spoločnosti Samsung NEZAHŔŇA servisné hovory týkajúce sa prevádzky produktu, opravy nesprávnej inštalácie a výkonu bežného čistenia alebo údržby.

**SAMSUNG**

# obsah

|   |           |
|---|-----------|
| <b>Bezpečnostné pokyny</b> .....                              | <b>3</b>  |
| <b>Inštalácia</b> .....                                       | <b>8</b>  |
| Príslušenstvo .....   | 8         |
| Miesto inštalácie .....                                       | 8         |
| Tanier.....   | 8         |
| <b>Údržba</b> .....   | <b>9</b>  |
| Čistenie .....  | 9         |
| Výmena (oprava) .....   | 9         |
| Starostlivosť počas dlhšej doby nepoužívania .....            | 9         |
| <b>Funkcie rúry</b> .....                                     | <b>10</b> |
| Rúra .....  | 10        |
| Ovládací panel .....  | 10        |
| <b>Používanie rúry</b> .....                                  | <b>11</b> |
| Spôsob fungovania mikrovlnnej rúry.....                       | 11        |
| Kontrola správnej prevádzky mikrovlnnej rúry .....            | 11        |
| Nastavenie času .....   | 12        |
| Varenie/prihrievanie.....                                     | 12        |
| Úrovne výkonu.....  | 13        |
| Nastavenie času varenia .....                                 | 13        |
| Zastavenie varenia .....                                      | 13        |
| Nastavenie režimu úspory energie.....                         | 13        |
| Používanie funkcií okamžitého prihriatia/varenia.....         | 14        |
| Používanie funkcií výkonného automatického rozmrazovania..... | 15        |
| Viacstupňové varenie .....                                    | 15        |
| Vypínanie signalizácie .....                                  | 16        |
| Bezpečnostné uzamknutie mikrovlnnej rúry.....                 | 16        |

|  |           |
|--|-----------|
| <b>Sprievodca pomôckami na varenie</b> ..... | <b>16</b> |
| <b>Riešenie problémov a kód chyby</b> .....  | <b>17</b> |
| Riešenie problémov .....                     | 17        |
| Kód chyby .....                              | 18        |
| <b>Technické údaje</b> .....                 | <b>18</b> |

## **DÔLEŽITÉ BEZPEČNOSTNÉ POKYNY**

POZORNE SI ICH PREČÍTAJTE A USCHOVAJTE ICH PRE BUDÚCE POUŽITIE.

**VAROVANIE:** Ak sú poškodené dvierka alebo tesnenia dvierok, rúra sa nemôže používať dovtedy, kým ju neopraví kompetentná osoba.

**VAROVANIE:** Pre iné osoby ako kompetentnú osobu je nebezpečné, aby vykonávali servis alebo opravu, ktorá zahŕňa demontovanie krytu, ktorý zabezpečuje ochranu pred vystavením sa mikrovlnnému žiareniu.

**VAROVANIE:** Kvapaliny a iné potraviny sa nemôžu zohrievať v uzatvorených nádobách, pretože môžu vybuchnúť.

**VAROVANIE:** Deťom dovoľte používať mikrovlnnú rúru bez dozoru len v prípade, ak ste im dali dostatočné pokyny na to, aby vedeli používať rúru bezpečným spôsobom a pochopili riziká nesprávneho používania.

Toto zariadenie je určené len na použitie v domácnostiach a nie je určené na použitie:

- v oblastiach kuchýň pre personál predajní, kancelárií a iných pracovných prostredí;
- vo farmárskych budovách;
- pre zákazníkov v hoteloch, motelloch a iných ubytovacích zariadeniach;
- v zariadeniach poskytujúcich nocľah s raňajkami.

Používajte len kuchynské riady, ktoré sú vhodné pre mikrovlnné rúry.

Keď ohrievate potraviny v plastových alebo papierových nádobách, dávajte pozor na rúru z dôvodu ich možného vznietenia.

Mikrovlnná rúra je určená na ohrievanie jedla a nápojov. Sušenie jedla alebo odevov a zohrievanie ohrevných vankúšov, papúč, špongií, vlhkých handričiek a podobných predmetov môže znamenať riziko zranenia, vznietenia alebo zapálenia.

V prípade spozorovania dymu (vychádzajúceho) vypnite alebo odpojte zariadenie a ponechajte dvierka zatvorené, aby ste zadusili akékoľvek plamene.

Mikrovlnné ohrievanie nápojov môže spôsobiť oneskorené vyvretie, preto dávajte pozor pri manipulácii s nádobou.

Obsah detských fliaš alebo pohárikov s detskou stravou zamiešajte alebo pretraste a pred konzumáciou skontrolujte jeho teplotu, aby ste predišli popáleninám.

Vajíčka v škrupinách a celé natvrdo uvarené vajíčka sa nemôžu ohrievať v mikrovlnnej rúre, pretože môžu vybuchnúť, a to dokonca aj po skončení mikrovlnného ohrievania.

Rúra sa musí pravidelne čistiť a musia sa z nej odstraňovať akékoľvek zvyšky jedál.

Ak sa rúra neudržiava v čistom stave, môže to viesť k opotrebovaniu povrchu, čo by mohlo nepriaznivo ovplyvniť životnosť zariadenia a pravdepodobne mať za následok nebezpečnú situáciu.

Mikrovlnná rúra je určená na použitie len na pracovnom pulte (voľne stojaca), nemali by ste ju umiestňovať do skriniek.

Kovové nádoby na jedlo a nápoje nesmiete vkladať do mikrovlnnej rúry.

Pri vyberaní nádob zo zariadenia dávajte pozor, aby ste nenarušili polohu otočného taniera.

Zariadenie nesmiete čistiť parným čističom.

Zariadenie sa nesmie čistiť pomocou silného prúdu vody.

Zariadenie nie je určené na montáž do automobilov, karavanov ani podobných dopravných prostriedkov.

Tento spotrebič nie je určený na používanie osobami (vrátane detí) s obmedzenými fyzickými, zmyslovými alebo mentálnymi schopnosťami, prípadne s nedostatkom skúseností a vedomostí, kým sa na ne nebude dozerať alebo sa im neposkytnú pokyny o používaní spotrebiča zo strany osoby, ktorá je zodpovedná za ich bezpečnosť.

- Deti by mali byť pod dohľadom, aby sa zaistilo, že sa nebudú so zariadením hrať.

Toto zariadenie môžu používať deti vo veku viac ako 8 rokov, osoby s obmedzenými fyzickými, zmyslovými alebo mentálnymi schopnosťami alebo osoby s

- nedostatkom skúseností a vedomostí, ak sa na nich bude dozerať alebo ak budú poučení o pokynoch používania zariadenia bezpečným spôsobom a ak porozumejú všetkým možným rizikám. Deti by sa nemali hrať so zariadením. Deti by bez dozoru nemali vykonávať čistenie ani údržbu zariadenia.

Ak je poškodený prírodný kábel, musí ho vymeniť výrobca, jeho servisný agent alebo podobne kvalifikovaná osoba, aby sa predišlo nebezpečenstvu.

Táto rúra by sa mala umiestniť v správnom smere a v správnej výške, aby bol zabezpečený jednoduchý prístup k otvoru a radiacej oblasti.

Pred prvým použitím rúry by ste ju mali nechať 10 minút v prevádzke s vodou a až následne začať používať.

Ak rúra vydáva zvláštne zvuky, zápach horenia alebo sa z nej šíri dym, okamžite odpojte sieťovú zástrčku a obráťte sa na najbližšie servisné stredisko.

Táto mikrovlnná rúra sa musí umiestniť tak, aby bol prístup k zástrčke.

## Všeobecná bezpečnosť

Akékoľvek modifikácie či opravy smie vykonávať len kvalifikovaný personál.

Jedlo ani tekutiny uzatvorené v nádobách nezohrievajte pri funkcii mikrovlnného ohrevu.

Na čistenie rúry nepoužívajte benzén, riedidlo, alkohol, parné čistiace zariadenia ani vysokotlakové čističe.

Rúru neinštalujte: blízko ohrievača alebo horľavých materiálov, na vlhkých, mastných, prašných miestach či miestach, ktoré sú vystavené priamemu slnečnému svetlu alebo vode, ani na miestach, kde môže unikáť plyn, a ani na nerovný povrch.

Túto rúru treba riadne uzemniť v súlade s miestnymi a národnými predpismi.

Na odstránenie neznámych látok z kontaktov a svoriek zástrčky používajte pravidelne suchú textíliu.

Napájací kábel nefahajte, nadmerne neohýbajte ani naň nekladte ťažké predmety.

V prípade úniku plynu (propán, LP atď.) okamžite vyvetrajte. Nedotýkajte sa napájacieho kábla.

Nedotýkajte sa napájacieho kábla mokrymi rukami.

Rúru počas prevádzky nevypínajte odpojením napájacieho kábla.

Nevkladajte prsty ani neznáme látky. Ak sa do rúry dostanú neznáme látky, odpojte napájací kábel a kontaktujte miestne servisné stredisko spoločnosti Samsung.

Rúru nevystavujte nadmernému tlaku ani nárazom.

Rúru neumiestňujte na krehké predmety.

Uistite sa, či sa napájacie napätie, frekvencia a prúd zhodujú s technickými údajmi výrobku.

Napájaciu zástrčku pripojte pevne do sieťovej zásuvky. Nepoužívajte rozbočovacie adaptéry, predlžovacie káble ani elektrické transformátory.

Nevešajte napájací kábel na kovové predmety. Zabezpečte, aby sa kábel nachádzal medzi predmetmi alebo za rúrou.

Nepoužívajte poškodenú napájaciu zástrčku, napájací kábel alebo uvoľnenú sieťovú zásuvku. Pri poškodených napájacích zástrčkách alebo kábloch kontaktujte miestne servisné stredisko spoločnosti Samsung.

Na rúru nelejte ani priamo nesprejajte vodu.

Navrch rúry, do jej vnútra ani na dvierka rúry neumiestňujte žiadne predmety.

Na rúru nesprejajte prchavé látky (napr. insekticídy).

V rúre neskladujte horľavé materiály. Budte opatrní pri zohrievaní jedál a nápojov s obsahom alkoholu, pretože sa alkoholové výpary môžu dostať do kontaktu s horúcimi časťami.

Deti môžu naraziť do dvierok alebo si do nich zaseknúť prsty. Pri otváraní/zatváraní dvierok držte deti ďalej.

### Výstraha týkajúca sa mikrovlnnej rúry

Mikrovlnné ohrevanie nápojov môže spôsobiť oneskorené vyprsknutie vriacej tekutiny. Dávajte vždy pozor pri manipulácii s nádobou. Pred vytiahnutím nechajte nápoje odstáť aspoň 20 sekúnd. V prípade potreby počas ohrevania premiešajte. Vždy po zohriatí premiešajte.

V prípade obarenia postupujte podľa pokynov prvej pomoci:

1. ponorte obarené miesto aspoň na 10 minút do studenej vody,
2. zakryte ho čistým suchým kusom látky,
3. nepoužívajte žiadne krémy, oleje ani pleťové mlieka.

Aby ste zabránili poškodeniu plechu či podstavca, nekladajte ich do vody krátko po dovarení.

Nepoužívajte rúru na vyprážanie v tuku, pretože teplotu oleja nie je možné kontrolovať. Mohlo by dôjsť k náhlemu prekypeniu horúceho oleja.

### Bezpečnostné opatrenia mikrovlnnej rúry

Používajte len riad vhodný pre mikrovlnné rúry. Nepoužívajte kovové nádoby, riad so zlatými či striebornými prvkami, grilovacie ražne atď.

Odstráňte kovové spinky. Môže sa vyskytnúť elektrický oblúk.

Rúru nepoužívajte na sušenie papiera alebo oblečenia.

Pri menšom objeme jedla nastavte kratšiu dobu zohrievania. Predídete tým jeho prehriatiu alebo spáleniu.

Napájací kábel a napájaciu zástrčku uchovávajte mimo vody a zdrojov tepla.

Nezohrievajte vajíčka so škrupinami ani vajíčka natvrdo. Predídete tak riziku výbuchu.

Nezohrievajte vzduchom utesnené ani vákuovo utesnené nádoby, orechy, paradajky atď.

Nezakrývajte ventilačné otvory látkami alebo papierom. Hrozí nebezpečenstvo vzniku požiaru. Rúra sa môže prehriať a automaticky vypnúť. V tomto prípade zostane vypnutá, kým dostatočne nevychladne.

Pri vyberaní kuchynského riadu z rúry vždy používajte chňapky.

V polovici ohrevania alebo po jeho skončení tekutiny premiešajte a po skončení ohrevania nechajte tekutinu ešte 20 sekúnd postáť, aby nedošlo k náhlemu zovretiu.

Pri otváraní dvierok si držte od rúry odstup na dĺžku paže, aby vás neobaril unikajúci horúci vzduch alebo para.

Nespúšťajte rúru, ak je prázdna. Rúra sa z bezpečnostných dôvodov na 30 minút automaticky vypne. Ak rúru uvediete do činnosti omylom, odporúčame vám do vnútra vždy umiestniť pohár vody na absorbovanie mikrovlnného žiarenia.

Rúru nainštalujte do priestoru podľa vzdialeností uvedených v tejto príručke. (Pozrite si časť Inštalácia mikrovlnnej rúry.)

Dávajte pozor, keď pripájate iné elektrické spotrebiče do zásuviek v blízkosti rúry.

### Bezpečnostné opatrenia spojené s prevádzkou mikrovlnnej rúry

Nedodržanie nasledujúcich bezpečnostných opatrení môže spôsobiť nebezpečné vystavenie sa mikrovlnnému žiareniu.

- Nezapínajte rúru s otvorenými dvierkami. Nemanipulujte s bezpečnostnými vnútornými uzamknutiami (západky dveri). Nevkladajte nič do otvorov bezpečnostného vnútorného uzamknutia.
- Medzi dvierka rúry a prednú stranu nedávajte žiadne objekty ani nedovoľte, aby sa jedlo alebo zvyšky čistiaceho prostriedku nahromadili na tesniacich povrchoch. Dvierka a tesniace povrchy uchovávajte v čistote tak, že ich po každom použití rúry najskôr utriete vlhkou tkaninou a potom jemnou suchou tkaninou.
- Nepoužívajte rúru, ak je poškodená. Používať smiete len po oprave kvalifikovaným technikom.  
**Dôležité:** dvierka rúry treba správne zatvoriť. Dvierka nesmú byť ohnuté, pánty dvierok nesmú byť zlomené ani uvoľnené, tesnenie dvierok a tesniace povrchy nesmú byť poškodené.
- Všetky úpravy či opravy musí vykonávať kvalifikovaný technik.

## Obmedzená záruka

Spoločnosť Samsung účtuje poplatok za výmenu príslušenstva alebo opravu kozmetickéj poruchy, ak poškodenie zariadenia alebo príslušenstva spôsobil zákaznik. Táto výhrada sa vzťahuje na nasledujúce položky:

- Preliačené, poškriabané alebo odlomené dvierka, rukoväte, vonkajší panel alebo ovládací panel.
- Rozbitý alebo chýbajúci tanier, valčekový vodič taniera, spojovacie zariadenie alebo mriežka.

Túto rúru používajte len na určené účely tak, ako je to opísané v tejto používateľskej príručke. Výstrahy a dôležité bezpečnostné pokyny v tejto príručke nepokrývajú všetky možné okolnosti a situácie, ktoré sa môžu vyskytnúť. Pri inštalácii, údržbe a prevádzke tejto rúry postupujte uvážlivo, pozorne a obozreťne.

Keďže nasledujúce prevádzkové pokyny sa vzťahujú na niekoľko modelov, vlastnosti vašej mikrovlnnej rúry sa môžu mierne odlišovať od opisu v tejto príručke a nemusia sa na ňu vzťahovať všetky výstražné značky. Ak máte otázky alebo nejasnosti, kontaktujte miestne servisné stredisko spoločnosti Samsung alebo vyhľadajte pomoc a informácie online na adrese [www.samsung.com](http://www.samsung.com).

Túto rúru používajte len na ohrievanie jedla. Je určená výlučne na použitie v domácnosti. Nezohrievajte žiadny druh textilu či vankúše z vlákien. Výrobca nenesie zodpovednosť za škody spôsobené nenáležitým alebo nesprávnym používaním rúry.

Ak chcete zabrániť poškodeniu povrchu rúry a nebezpečným situáciám, rúru uchovávajte vždy čistú a dobre udržiavanú.

## Definícia produktovej skupiny

Tento produkt je zariadením skupiny 2 triedy B ISM. Definícia skupiny 2 zahŕňa všetky zariadenia ISM, v ktorých sa zámerne generuje alebo používa rádiová frekvencia energia v podobe elektromagnetického žiarenia na spracovanie materiálov, ako aj EDM a vybavenie na obľukové zvráňanie.

Zariadenia triedy B sú zariadenia vhodné na použitie v domácnostiach a prilytkoch s priamym pripojením k nízkonapäťovej napájacej sieti, ktorá privádza energiu do obytných budov.

## Správna likvidácia tohoto výrobku (Elektrotechnický a elektronický odpad)



### (Platí v krajinách so zavedeným separovaným zberom)

Toto označenie na výrobku, príslušenstve alebo v sprievodnej brožúre hovorí, že po skončení životnosti by produkt ani jeho elektronické príslušenstvo (napr. nabíjačka, náhlavná súprava, USB kábel) nemali byť likvidované s ostatným domovým odpadom. Prípadnému poškodeniu životného prostredia alebo ľudského zdravia môžete predísť tým, že budete tieto výrobky oddeľovať od ostatného odpadu a vrátite ich na recykliáciu.

Používatelia v domácnostiach by pre podrobné informácie, ako ekologicky bezpečne naložiť s týmito výrobkami, mali kontaktovať buď predajcu, ktorý im ich predal, alebo príslušný úrad v mieste ich bydliska.

Priemyselní používatelia by mali kontaktovať svojho dodávateľa a preveriť si podmienky kúpnej zmluvy. Tento výrobok a ani jeho elektronické príslušenstvo by nemali byť likvidované spolu s ostatným priemyselným odpadom.

Viac informácií o záväzkoch voči životnému prostrediu a regulačných povinnostiach týkajúcich sa konkrétnych výrobkov spoločnosti Samsung, napríklad REACH, nájdete na webovej lokalite: [samsung.com/uk/aboutsamsung/samsungelectronics/corporatecitizenship/data\\_corner.html](http://samsung.com/uk/aboutsamsung/samsungelectronics/corporatecitizenship/data_corner.html)

# inštalácia

## PRÍSLUŠENSTVO

V závislosti od zakúpeného modelu vám bolo dodané príslušenstvo, ktoré môžete použiť rôznym spôsobom.

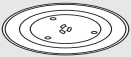
|   |   |
|---|---|
|  | <b>1. Valčekový krúžok</b> , ktorý sa musí umiestniť do stredu rúry.<br><b>Účel:</b> Valčekový krúžok podopiera tanier.   |
|  | <b>2. Tanier</b> sa musí umiestniť na valčekový krúžok, pričom jeho stred musí byť upevnený k spojovaciemu zariadeniu.<br><b>Účel:</b> Tanier slúži ako hlavný povrch varenia; dá sa ľahko vybrať, aby sa vyčistil. |

 **NEZAPÍNAJTE** mikrovlnnú rúru bez valčekového krúžku a taniera.

## MIESTO INŠTALÁCIE

- Vyberte rovný a plochý povrch približne 85 cm nad zemou. Povrch musí udržať hmotnosť rúry.
- Zaisťte priestor na vetranie aspoň 10 cm od zadnej steny a na oboch stranách a 20 cm zhora.

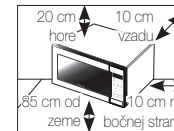

- Nemontujte rúru v horúcom alebo vlhkom prostredí, ako napríklad vedľa inej mikrovlnnej rúry či radiátorov.
- Prispôbte napájanie špecifikáciám tejto rúry. Používajte len schválené predlžovacie káble, ak ich treba použiť.
- Pred prvým použitím rúry utrite vnútro a tesnenie dverí vlhkou handričkou.

## TANIER

Odstráňte všetok baliaci materiál z rúry. Nainštalujte valčekový krúžok a tanier. Skontrolujte, či sa tanier voľne otáča.

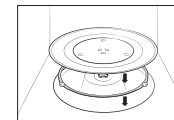



## údržba

### ČISTENIE

Rúru čistíte pravidelne, aby sa zabránilo nahromadeniu nečistôt na rúre alebo vnútri rúry. Venujte tiež zvláštnu pozornosť dvierkam, tesneniu dvierok a tanieru s valčekovým krúžkom (len pri príslušných modeloch).

Ak sa dvierka neotvárajú či nezatvárajú ľahko, skontrolujte najprv, či sa na tesnení dvierok nenahromadili nečistoty. Na čistenie vnútornej aj vonkajšej strany rúry použite jemnú handričku namočenú v mydlovej vode. Opláchnite a poutierajte dosucha.

#### Odstránenie odolných, zápachajúcich nečistôt zvnútra rúry

1. Vyprázdňte rúru a položte do stredu taniera pohár so zriedenou citrónovou šťavou.
2. Spustite rúru pri maximálnom výkone na dobu 10 minút.
3. Po ukončení cyklu počkajte, kým rúra vychladne. Potom otvorte dvierka a vyčistite varnú komoru.

#### Čistenie vnútra modelov s visiacim ohrevným prvkom

Na vyčistenie hornej oblasti varnej komory znížte horný ohrevný prvok o 45° (pozri obrázok). Pomôže to pri čistení hornej oblasti. Po dokončení čistenia vráťte ohrevný prvok do pôvodnej polohy.

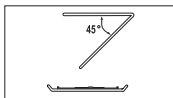

#### ⚠ UPOZORNENIE

- Udržiavajte dvierka aj tesnenie dvierok čisté a zabezpečte, aby sa dvierka otvárali a zatvárali hladko. V opačnom prípade môže dôjsť k skráteniu životného cyklu rúry.
- Dbajte na to, aby sa do ventilačných otvorov rúry nevyliala voda.
- Na čistenie nepoužívajte žiadne abrazívne ani chemické prostriedky.
- Po každom použití rúry použite jemný prostriedok na vyčistenie varnej komory po jej ochladení.

### VÝMENA (OPRAVA)

#### ⚠ VAROVANIE

Táto rúra nemá vnútri žiadne časti, ktoré by používateľ mohol vybrať. Nepokúšajte sa rúru sami vymeniť ani opraviť.

- Ak zistíte problém s pántami, tesnením a/alebo dvierkami, kontaktujte kvôli technickej podpore kvalifikovaného technika alebo miestne servisné stredisko spoločnosti Samsung.
- Ak chcete vymeniť žiarovku, kontaktujte miestne servisné stredisko spoločnosti Samsung. Nevymieňajte ju sami.
- Ak zistíte problém s vonkajším krytom rúry, najprv odpojte napájací kábel zo zdroja napájania a potom kontaktujte miestne servisné stredisko spoločnosti Samsung.

#### STAROSTLIVOSŤ POČAS DLHŠEJ DOBY NEPOUŽÍVANIA

Ak rúru nepoužívate po dlhší čas, odpojte napájací kábel a presuňte ju na suché, bezprašné miesto. Prach a vlhkosť, ktoré sa nahromadia vnútri rúry, môžu ovplyvniť výkon rúry.

# funkcie rúry

## RÚRA

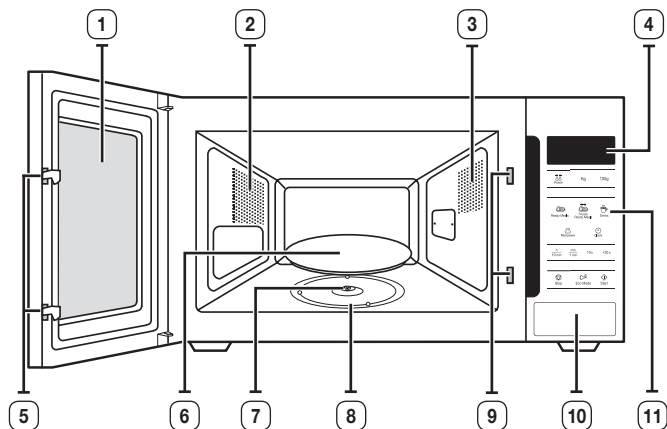

- |                    |  |
|--------------------|--|
| 1. DVIERKA         | 6. TANIER                                      |
| 2. VETRACIE OTVORY | 7. SPOJOVACIE ZARIADENIE                       |
| 3. SVETLO          | 8. VALČEKOVÝ KRÚŽOK                            |
| 4. DISPLEJ         | 9. OTVORY BEZPEČNOSTNÉHO VNÚTORNÉHO UZAMKNUTIA |
| 5. ZÁPADKY DVIEROK | 10. TLAČIDLO OTVÁRANIA DVIEROK                 |
|                    | 11. OVLÁDACÍ PANEL                             |

## OVLÁDACÍ PANEL

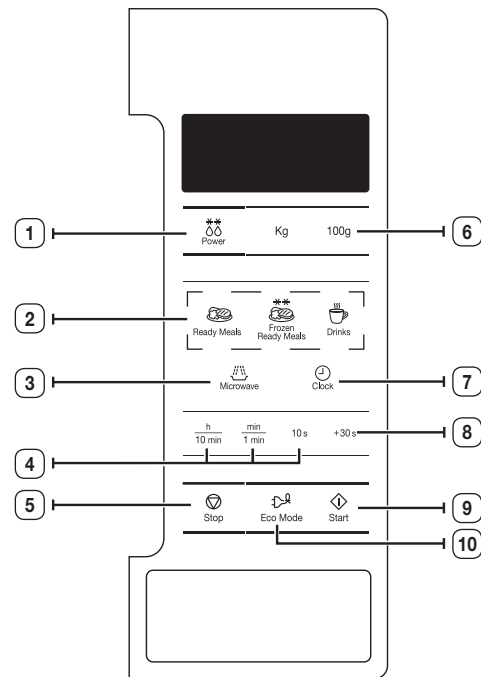

- |  |                             |
|--|-----------------------------|
| 1. VÝBER FUNKCIE AUTOMATICKÉ VÝKONNÉ ROZMRAZOVANIE | 6. VÝBER HMOTNOSTI          |
| 2. VÝBER FUNKCIÍ OKAMŽITÉHO PRIHRIEVANIA/VARENIA   | 7. NASTAVENIE HODÍN         |
| 3. TLAČIDLO REŽIM MIKROVLNNEJ RÚRY                 | 8. TLAČIDLO +30 s           |
| 4. TLAČIDLO NASTAVENIE ČASU                        | 9. TLAČIDLO SPUSTENIE       |
| 5. TLAČIDLO ZASTAVIŤ/ZRUŠIŤ                        | 10. TLAČIDLO ÚSPORA ENERGIE |

Slovenčina - 10

# používanie rúry

## SPÔSOB FUNGOVANIA MIKROVLNNEJ RÚRY

Mikrovlnné žiarenie predstavuje vysokofrekvenčné elektromagnetické vlny. Uvoľnená energia umožňuje uvarenie jedla alebo jeho prihriatie bez toho, aby zmenilo svoju formu alebo farbu.

Mikrovlnnú rúru môžete použiť na:

- Rozmrazovanie (manuálne a automatické)
- Varenie
- Prihrievanie

Princíp varenia.

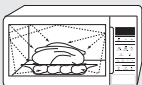
|   |  |
|---|--|
|  | <b>1.</b> Mikrovlnné žiarenie vytvorené magnetronom sa rovnomerne rozšíri, keď sa jedlo otáča na tanieri. Jedlo sa vďaka tomu rovnomerne uvarí.  |
|   | <b>2.</b> Mikrovlnné žiarenie sa absorbuje do jedla až do hĺbky približne 1 palca (2,5 cm). Varenie potom pokračuje, keď sa teplo rozptýli v rámci jedla.  |
|   | <b>3.</b> Čas varenia sa odlišuje v závislosti od používaného receptu a vlastností jedla: <ul style="list-style-type: none"><li>• Množstvo a hustota</li><li>• Obsah vody</li><li>• Pôvodná teplota (zmrazené alebo nie)</li></ul> |



 Pretože sa stred jedla varí rozptyľovaním tepla, varenie pokračuje aj po vybratí jedla z rúry. Čas odstátia uvedený v receptoch a tejto brožúrke sa musí preto rešpektovať, aby sa zaistili:

- Rovnomerné uvarenie jedla až do stredy.
- Rovnaká teplota v rámci jedla.

## KONTROLA SPRÁVNEJ PREVÁDZKY MIKROVLNNEJ RÚRY

Nasledujúci jednoduchý postup vám umožní skontrolovať, či rúra počas celej doby správne funguje.

Otvorte dverka rúry tak, že potiahnete za rukoväť na pravej strane dveriek. Na tanier umiestnite pohár s vodou. Potom zatvorte dverka.

|  |   |
|--|---|
| <br>Microwave<br>$\frac{h}{10 \text{ min}}$ $\frac{min}{1 \text{ min}}$ 10 s | <b>1.</b> Stlačte tlačidlo <b>Microwave (Mikrovlnná rúra)</b> a nastavte čas na 4-5 minút tak, že stlačíte tlačidlo <b>1 min</b> toľkokrát, koľko to bude potrebné. |
| <br>Start  | <b>2.</b> Stlačte tlačidlo <b>Start (Spustiť)</b> .<br><b>Výsledok:</b> Rúra zahreje vodu za 4 až 5 minút. Voda by potom mala vriieť.                               |

 Rúra musí byť zapojená do vhodnej zásuvky. Tanier musí byť v rúre v správnej polohe. Ak sa použije iná ako maximálna úroveň výkonu, vode trvá dlhšie, kým zovrie.



## NASTAVENIE ČASU

Vaša mikrovlnná rúra má vstavané hodiny. Keď sa zapojí napájanie, na displeji sa automaticky zobrazí „:0“, „88:88“ alebo „12:00“.

Nastavte aktuálny čas. Čas môžete zobraziť v 24-hodinovom alebo 12-hodinovom režime. Hodiny musíte nastaviť vtedy, keď:

- po prvýkrát montujete vašu mikrovlnnú rúru,
- bol výpadok elektrickej energie.

 Počas prepínania na letný čas a z letného času nezabudnite vynulovať hodiny.

|  |  |
|--|--|
| <br>Clock | <b>1.</b> Aby ste zobrazili čas v...<br>24-hodinovom režime.<br>12-hodinovom režime.<br>Raz alebo dvakrát stlačte tlačidlo <b>Clock (Hodiny)</b> .                                     |
| $\frac{h}{10 \text{ min}}$ $\frac{min}{1 \text{ min}}$                                     | <b>2.</b> Hodiny nastavíte tlačidlom <b>h</b> a minúty tlačidlom <b>min</b> .  |
| <br>Clock | <b>3.</b> Keď sa zobrazí správny čas, znovu stlačte tlačidlo <b>Clock (Hodiny)</b> , aby sa spustili hodiny.<br><b>Výsledok:</b> Čas sa zobrazí vždy, keď mikrovlnnú rúru nepoužívate. |

## VARENIE/PRIHRIEVANIE

Nasledujúci postup vysvetľuje, ako variť alebo opätovne zohrievať jedlo.

Pred ponechaním rúry bez dozoru si VŽDY skontrolujte nastavenia varenia.

Najskôr umiestnite jedlo do stredu taniera a zatvorte dverka.



|   |  |
|---|--|
| <br>Microwave | <b>1.</b> Stlačte tlačidlo <b>Microwave (Mikrovlnné ohrievanie)</b> .<br><b>Výsledok:</b> Zobrazí sa indikácia 800 W (maximálny varný výkon):<br>Vyberte príslušnú úroveň výkonu opakovaným stláčaním tlačidla <b>Microwave (Mikrovlnné ohrievanie)</b> , kým sa nezobrazí príslušná hodnota výkonu. Obráťte sa na tabuľku úrovni výkonu na ďalšej strane. |
| $\frac{h}{10 \text{ min}}$ $\frac{min}{1 \text{ min}}$  | <b>2.</b> Nastavte čas varenia tak, že stlačíte tlačidlá <b>10 min</b> , <b>1 min</b> a <b>10 s</b> .  |
| <br>Start     | <b>3.</b> Stlačte tlačidlo <b>Start (Spustiť)</b> .<br><b>Výsledok:</b> Rozsvieti sa osvetlenie rúry a tanier sa začne otáčať.<br>Začne sa varenie a po skončení rúra štyrikrát zapípa.  |

 **Nikdy** nezapínajte mikrovlnnú rúru, keď je prázdna.

## ÚROVNE VÝKONU

Môžete si vybrať spomedzi nižšie uvedených úrovní výkonov.

| Úroveň výkonu  | Výstup |
|----------------|--------|
| VYSOKÁ         | 800 W  |
| STREDNE VYSOKÁ | 600 W  |
| STREDNÁ        | 450 W  |
| STREDNE NÍZKA  | 300 W  |
| ROZMRAZOVANIE  | 180 W  |
| NÍZKA          | 100 W  |



-  Ak zvolíte vyššiu úroveň výkonu, musí sa skrátiť čas varenia.
-  Ak zvolíte nižšiu úroveň výkonu, musí sa predĺžiť čas varenia.

## NASTAVENIE ČASU VARENIA

|  |   |
|--|---|
| +30 s  | Raz stlačte tlačidlo <b>+30 s</b> pre každých 30 sekúnd, ktoré chcete pridať. |
| <br>Start | Stlačte tlačidlo <b>Start (Spustiť)</b> .                                     |

## ZASTAVENIE VARENIA

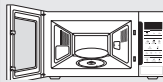
Varenie môžete kedykoľvek zastaviť, aby ste skontrolovali jedlo.

|  |  |
|--|--|
|          | <ol style="list-style-type: none"><li>1. Na dočasné zastavenie;<br/>Otvorte dverka.<br/><b>Výsledok</b> : Varenie sa zastaví. Aby ste pokračovali vo varení, opätovne zatvorte dverka a stlačte tlačidlo <b>Start (Spustiť)</b>.</li></ol>                   |
| <br>Stop | <ol style="list-style-type: none"><li>2. Na úplné zastavenie;<br/>Stlačte tlačidlo <b>Stop (Zastaviť)</b>.<br/><b>Výsledok</b> : Varenie sa zastaví.<br/>Ak si želáte zrušiť nastavenia varenia, opätovne stlačte tlačidlo <b>Stop (Zastaviť)</b>.</li></ol> |

-  Pred spustením varenia môžete zrušiť akékoľvek nastavenie jednoduchým stlačením tlačidla **Stop (Zastaviť)**.

## NASTAVENIE REŽIMU ÚSPORY ENERGIE

Rúra disponuje režimom úspory energie. Táto možnosť šetrí elektrinu, keď rúru nepoužívate. Keď sa zariadenie nepoužíva, normálny stav je pohotovostný režim so zobrazením hodín.



|  |  |
|--|--|
| <br>Eco Mode | <ul style="list-style-type: none"><li>• Stlačte tlačidlo <b>Eco Mode (Úspora Energie)</b>.<br/><b>Výsledok</b>: Displej sa vypne.</li><li>• Režim úspory energie zrušíte otvorením dveriek alebo stlačením ľubovoľného tlačidla. Rúra je pripravená na použitie.</li></ul> |
|--|--|

-  **Funkcia automatickej úspory energie**  
Ak nevyberiete žiadnu funkciu počas nastavenia alebo počas dočasného stavu zastavenia zariadenia, po 25 minútach sa funkcia zruší a zobrazia sa hodiny. Svetlo rúry sa pri otvorených dverkách vypne po 5 minútach.

## POUŽÍVANIE FUNKCIÍ OKAMŽITÉHO PRIHRIATIA/VARENIA

Pri funkcii okamžitého prihriatia a varenia je čas varenia nastavený automaticky. Porcie jedla môžete vybrať stlačením príslušných funkcií okamžitého prihriatia a varenia. Tlačidlo **okamžitého prihriatia a varenia** stlačte toľkokrát, koľko je potrebné.

Najsprávnejšie umiestnite jedlo do stredu taniera a zatvorte dvierka.

|   |   |
|---|---|
|  | <p><b>1.</b> Stlačte tlačidlo <b>Okamžitě prihrievanie/varenie</b>, ktoré požadujete toľkokrát, koľko potrebujete.</p>  |
|  | <p><b>2.</b> Stlačte tlačidlo <b>Start (Spustiť)</b>.<br/> <b>Výsledok :</b> Po dokončení:<br/>           1) Rúra štyrikrát zapípa.<br/>           2) Konečný signál pripomienkovača zaznie trikrát. (jedenkrát každú minútu)<br/>           3) Opätovne sa zobrazí aktuálny čas.</p> |

 Používajte iba predmety, ktoré sú vhodné do mikrovlnnej rúry.

Nasledujúca tabuľka predstavuje rôzne programy okamžitého prihrievania a varenia, množstvá a príslušné odporúčania.



| Jedlo  | Veľkosť porcie                       | Pokyny   |
|--|--------------------------------------|--|
| <b>Ready Meals (Pripravené jedlá)</b>                            | 300-350 g<br>400-450 g               | Umiestnite na keramickú platňu a zakryte zmršťiteľnou fóliou vhodnou do mikrovlnky. Tento program je vhodný pre jedlá, ktoré sa skladajú z 3 súčastí (napr. mäso s omáčkou, zelenina a príloha, ako napríklad zemiaky, ryža alebo cestoviny). 3 minúty nechajte odstáť.  |
| <b>Frozen Ready Meals (Mrazené hotové jedlá)</b>                 | 300-350 g<br>400-450 g               | Zoberte zmrazené pripravené jedlo a skontrolujte, či je jedlo vhodné pre mikrovlnnú rúru. Prerežte obal pripraveného jedla. Pripravené mrazené jedlo umiestnite do stredu. Tento program je vhodný pre zmrazené pripravené jedlá, ktoré sa skladajú z 3 súčastí (napr. mäso s omáčkou, zelenina a príloha, ako napríklad zemiaky, ryža alebo cestoviny). 4 minúty nechajte odstáť. |
| <b>Drinks (Nápoje) (káva, mlieko, čaj, voda izbovej teploty)</b> | 150 ml (1 šálka)<br>250 ml (1 džbán) | Vylejte do keramickej šálky a prihrievajte nezakryté. Umiestnite šálku (150 ml) alebo džbán (250 ml) do stredu taniera. Pred a po odstátí polievku opatrne premiešajte. 1-2 minúty nechajte odstáť.  |

## POUŽÍVÁNIE FUNKCIÍ VÝKONNÉHO AUTOMATICKÉHO ROZMRAZOVANIA

Funkcie automatického rozmrazovania vám umožnia rozmrazovať mäso, hydinu a rybu. Čas rozmrazovania a úroveň výkonu sa nastavujú automaticky. Vy iba jednoducho vyberiete program a hmotnosť.

 Používajte iba kuchynský riad, ktorý je vhodný do mikrovlnnej rúry.

Najskôr umiestnite mrazené jedlo do stredu taniera a zatvorte dvierka.

|  |   |
|--|---|
| <br>Power | <p>1. Stlačte tlačidlo <b>Power Defrost (Výkonné rozmrazovanie)</b>.<br/><b>Výsledok:</b> Zobrazí sa nasledujúca indikácia:</p> <div style="text-align: center; border: 1px solid black; width: 30px; height: 20px; margin: 0 auto;"></div>   |
| Kg 100g  | <p>2. Stlačením tlačidiel <b>kg a 100g</b> vyberte hmotnosť jedla. Môžete ju nastaviť maximálne až na 1500 g.</p>   |
| <br>Start | <p>3. Stlačte tlačidlo <b>Start (Spustiť)</b>.<br/><b>Výsledok:</b></p> <ul style="list-style-type: none"> <li>• Rozmrazovanie sa spustí.</li> <li>• Rúra zapíja v strede počas rozmrazovania, aby vám pripomenula, že máte jedlo prevrátiť.</li> <li>• Opätovne stlačte tlačidlo <b>Start (Spustiť)</b>, aby ste rozmrazovanie dokončili.</li> </ul> |

 Jedlo môžete tiež rozmrazovať manuálne. Aby ste tak vykonali, vyberte funkciu varenia/ohrievania mikrovlnnej rúry s úrovňou výkonu 180 W. Ďalšie podrobnosti nájdete v časti „**Varenie/Prihrievanie**“ na strane 12.

Nasledujúca tabuľka predstavuje rôzne programy výkonného rozmrazovania, množstvá a príslušné odporúčania. Pred rozmrazovaním odstráňte všetok baliaci materiál. Mäso, hydinu a rybu umiestnite na plochý keramický tanier.

| Jedlo  | Veľkosť porcie | Pokyny  |
|--------|----------------|---|
| Mäso   | 200-1500 g     | Okraje zakryte hliníkovou fóliou. Keď rúra zapíja, kusy prevráťte. Tento program je vhodný pre mäso, ako napríklad rezne, kotlety alebo mleté mäso, kuracie kúsky, celé kura alebo rybie filety. 15-60 minút nechajte odstáť. |
| Hydina |                |   |
| Ryba   |                |   |

## VIACSTUPŇOVÉ VARENIE

Vaša mikrovlnná rúra sa dá naprogramovať na varenie až v troch stupňoch.

**Priklad:** Želáte si rozmraziť jedlo a uvariť ho bez toho, aby ste po každom stupni museli reštartovať rúru. Teda môžete rozmraziť a variť 500 g rybu v troch fázach:

- Rozmrazovanie
- Varenie I
- Varenie II

 Pri viacstupňovom varení môžete nastaviť dva až tri stupne. Ak nastavíte tri stupne, prvý stupeň musí byť rozmrazovanie. Nestláčajte tlačidlo **Start (Spustiť)**, kým nenastavíte konečnú fázu.

|   |  |
|---|--|
| <br>Power     | 1. Stlačte tlačidlo <b>Power Defrost (Výkonné rozmrazovanie)</b> .   |
| Kg 100g   | 2. Vhodným počtom stlačením tlačidla <b>kg a 100g</b> nastavte hmotnosť (500 g v príklade).  |
| <br>Microwave | 3. Stlačte tlačidlo <b>Microwave (Mikrovlnné ohrievanie)</b> .<br>Režim mikrovlnnej rúry (I):<br>ak je to potrebné, jedným alebo viacerými stlačeniami tlačidla <b>Microwave (Mikrovlnné ohrievanie)</b> vyberte úroveň výkonu. (v príklade je 600 W)  |
| $\frac{h}{10 \text{ min}} \quad \frac{\text{min}}{1 \text{ min}} \quad 10 \text{ s}$            | 4. Vhodným počtom stlačením tlačidiel <b>10 min, 1 min a 10 s</b> nastavte čas varenia (v príklade sú 4 minúty).   |
| <br>Microwave | 5. Stlačte tlačidlo <b>Microwave (Mikrovlnné ohrievanie)</b> .<br>Režim mikrovlnnej rúry (II):<br>Ak je to potrebné, jedným alebo viacerými stlačeniami tlačidla <b>Microwave (Mikrovlnné ohrievanie)</b> vyberte úroveň výkonu. (v príklade je 450 W) |
| $\frac{h}{10 \text{ min}} \quad \frac{\text{min}}{1 \text{ min}} \quad 10 \text{ s}$            | 6. Vhodným počtom stlačením tlačidiel <b>10 min, 1 min a 10 s</b> nastavte čas varenia (v príklade je 5 minút).  |

(pokračovanie)

|  |   |
|--|---|
| <br>Start | <p>7. Stlačte tlačidlo <b>Start (Spustiť)</b>.</p> <p><b>Výsledok :</b> Tri režimy [rozmrzovanie a varenie (I, II)] sa vyberajú jeden za druhým. Podľa zvoleného režimu rozmrazovania môže rúra zapípať v polovici počas rozmrazovania, aby vás upozornila na obrátenie jedla.</p> <ul style="list-style-type: none"> <li>Keď sa varenie dokončí, rúra štyrikrát zapípa.</li> </ul> |
|--|---|

## VYPÍNANIE SIGNALIZÁCIE

Vždy môžete v prípade potreby vypnúť pípanie.

|   |   |
|---|---|
|  <br>Stop Start | <p>1. Súčasne stlačte tlačidlá <b>Stop (Zastaviť)</b> a <b>Start (Spustiť)</b>.</p> <p><b>Výsledok:</b> Rúra nebude pri každom stlačení tlačidla pípať.</p> <div style="text-align: center; background-color: black; color: white; padding: 5px;">OFF</div>   |
|   | <p>2. Ak chcete zvukovú signalizáciu zapnúť, znovu súčasne stlačte tlačidlá <b>Stop (Zastaviť)</b> a <b>Start (Spustiť)</b>.</p> <p><b>Výsledok:</b> Rúra bude fungovať s opätovne zapnutým pípaním.</p> <div style="text-align: center; background-color: black; color: white; padding: 5px;">ON</div> |

## BEZPEČNOSTNÉ UZAMKNUTIE MIKROVLNNEJ RÚRY

Vaša mikrovlnná rúra obsahuje špeciálny program detskej poistky, ktorý umožní „uzamknutie“ rúry, takže deti alebo ktokoľvek, kto s ňou nevie pracovať, ju nebude môcť náhodne ovládať.

Rúra sa môže kedykoľvek uzamknúť.

|   |  |
|---|--|
|  <br>Stop Clock | <p>1. Súčasne stlačte tlačidlá <b>Stop (Zastaviť)</b> a <b>Clock (Hodiny)</b>.</p> <p><b>Výsledok:</b> Rúra je zamknutá (nedajú sa vybrať žiadne funkcie).</p> <div style="text-align: center; background-color: black; color: white; padding: 5px;">L</div> |
|   | <p>2. Aby ste rúru odomkli, súčasne opätovne stlačte tlačidlá <b>Stop (Zastaviť)</b> a <b>Clock (Hodiny)</b>.</p> <p><b>Výsledok:</b> Rúru budete môcť normálne používať.</p>  |

## sprievodca pomôčkami na varenie

Aby ste uvarili jedlo v mikrovlnnej rúre, mikrovlnné zariadenie musí byť schopné preniknúť do jedla bez toho, aby ho odrážali alebo absorbovali použité riady.

Preto musíte byť pri výbere náčinia na varenie opatrní. Ak bude náčinie na varenie označené ako vhodné do mikrovlnnej rúry, nemusíte mať žiadne obavy.

Nasledujúca tabuľka obsahuje rôzne typy náčinia na varenie a naznačuje, či a ako sa musia použiť v mikrovlnnej rúre.

| Náčinie na varenie   | Vhodné do mikrovlnnej rúry | Komentáre  |
|--|----------------------------|--|
| Hliníková fólia  | ✓ ✗                        | Je možné použiť v malých množstvách na ochranu častí jedla pred prevarením. Ak sa fólia nachádza príliš blízko pri stene rúry alebo ak sa použije priveľa fólie, môže sa vyskytnúť iskrenie. |
| Platnička na opekanie  | ✓                          | Nepredhrievajte dlhšie ako osem minút.   |
| Porcelán a kamenina  | ✓                          | Porcelán, hrnčiarske výrobky, glazúrované hrnčiarske výrobky a kostný porcelán sú zvyčajne vhodné, pokiaľ nie sú dekorované kovovým pásikom.   |
| Riady z jednorazového polyesterového kartónu   | ✓                          | V týchto riadoch sú balené niektoré mrazené potraviny.   |
| <b>Balenie rýchleho občerstvenia</b>   |                            |  |
| <ul style="list-style-type: none"> <li>Polystyrénové pohárové nádoby</li> </ul>          | ✓                          | Môžu sa používať na ohrievanie jedla. Prehriatie môže spôsobiť roztopenie polystyrénu.   |
| <ul style="list-style-type: none"> <li>Papierové vrecká alebo noviny</li> </ul>          | ✗                          | Môžu začať horieť.   |
| <ul style="list-style-type: none"> <li>Recyklovaný papier alebo kovové pásiky</li> </ul> | ✗                          | Môže spôsobiť iskrenie.  |
| <b>Sklenený tovar</b>  |                            |  |
| <ul style="list-style-type: none"> <li>Riad do rúry a na stôl</li> </ul>                 | ✓                          | Môžu sa používať, pokiaľ nie sú dekorované kovovým pásikom.  |
| <ul style="list-style-type: none"> <li>Jemný sklenený tovar</li> </ul>                   | ✓                          | Môže sa používať na ohrievanie jedál alebo nápojov. Jemné sklo sa môže pri nečakanom zahriatí rozbiť alebo prasknúť.   |
| <ul style="list-style-type: none"> <li>Sklenené džbány</li> </ul>                        | ✓                          | Musíte odstrániť veko. Vhodné len na ohrievanie.   |





## riešenie problémov a kód chyby

| Náčinie na varenie   | Vhodné do mikrovlnnej rúry   | Komentáre   |
|--|------------------------------|---|
| <b>Kov</b> <ul style="list-style-type: none"> <li>Riady</li> <li>Sťahovacie popruhy pre vrecká do mrazničiek</li> </ul>                | <p>✗</p> <p>✗</p>            | Môže spôsobiť iskrenie alebo požiar.  |
| <b>Papier</b> <ul style="list-style-type: none"> <li>Taniere, šálky, obrúsky a kuchynský papier</li> <li>Recyklovaný papier</li> </ul> | <p>✓</p> <p>✗</p>            | Pre krátke varenie a zahrievanie. Tiež na absorbovanie nadmernej vlhkosti.<br>Môže spôsobiť iskrenie.   |
| <b>Plast</b> <ul style="list-style-type: none"> <li>Nádoby</li> <li>Prilnavá fólia</li> <li>Vrecká do mrazničky</li> </ul>             | <p>✓</p> <p>✓</p> <p>✓ ✗</p> | Obzvlášť v prípade teplovzdušných termostastov. Niektoré iné plasty sa môžu pri vysokých teplotách viníť alebo stratíť farbu. Nepoužívajte melaminové plasty.<br>Môže sa používať na zadržiavanie vlhkosti. Nemala by sa dotýkať jedla. Dávajte pozor, keď odstraňujete fóliu, pretože môže unikáť horúca para.<br>Iba ak je vhodné pre zovretie alebo vhodné do rúry. Nesmie byť vzduchotesné. V prípade potreby prebodnite vidličkou. |
| <b>Voskový alebo masťný papier</b>   | ✓                            | Môže sa použiť na udržiavanie vlhkosti a zabránenie v rozstrekovaní.  |

✓ : Odporúča sa      ✓✗ : Používajte opatrne      ✗ : Nebezpečné

### RIEŠENIE PROBLÉMOV

Ak máte akýkoľvek z nižšie uvedených problémov, vyskúšajte uvedené riešenie.

#### Je to normálne.

- Kondenzácia v rúre.
- Prietok vzduchu okolo dvierok a vonkajšieho puzdra.
- Odraz svetla okolo dvierok a vonkajšieho puzdra.
- Unikajúca para z oblasti dvierok alebo ventilačných otvorov.

#### Rúra sa nespustí, keď stlačíte tlačidlo Start (Spustiť).

- Sú dvierka úplne zatvorené?

#### Jedlo sa vôbec neuvarilo.

- Nastavili ste správne časovač a/alebo stlačili tlačidlo Start (Spustiť)?
- Sú dvierka zatvorené?
- Prefažili ste elektrický okruh a spôsobili vypálenie poistky alebo odpojenie preuhošovača obvodu?

#### Jedlo je nadmerne uvarené alebo nedovarené.

- Nastavili ste vhodnú dĺžku varenia pre daný typ jedla?
- Vybrali ste vhodnú úroveň výkonu?

#### Žiarovka nesvieti.

- Z bezpečnostných dôvodov nevymieňajte žiarovku osobne. Kontaktujte najbližšie autorizované stredisko starostlivosti o zákazníkov spoločnosti Samsung a dohodnite sa s kvalifikovaným technikom na výmene žiarovky.

#### Rúra spôsobuje rušenie rádiodoprijímačov alebo televízorov.

- Počas prevádzky rúry môžete badať jemné rušenie televízorov alebo rádiodoprijímačov. Je to normálne. Tento problém vyriešite inštaláciou rúry ďalej od televízorov, rádiodoprijímačov a antén.
- Ak mikroprocesor rúry zaznamená rušenie, zobrazenie sa môže vynulovať. Aby ste tento problém vyriešili, odpojte sieťovú zástrčku a opätovne ju pripojte. Vynulujte čas.

#### V rúre je počuť iskrenie a praskanie (iskriaci oblúk).

- Použili ste riad s kovovými ozdobami?
- Nechali ste v rúre vidličku alebo iné kovové kuchynské náčinie?
- Nie je v blízkosti vnútorných stien hliníková fólia?



### Dym a zápach pri prvotnej prevádzke.

- Ide o dočasný stav spôsobený novými ohrevnými prvkami. Dym a zápach po 10 minútach prevádzky úplne zmiznú.  
Ak chcete zápach odstrániť čo najrýchlejšie, počas prevádzky mikrovlnnej rúry umiestnite do jej vnútra citrónový roztok alebo šľavu.

Ak vám vyššie uvedené rady nepomohli problém vyriešiť, kontaktujte vaše miestne stredisko služieb zákazníkom spoločnosti SAMSUNG.  
Pripravte si nasledujúce informácie.

- Model a sériové čísla, ktoré sú za normálnych okolností vytlačené na zadnej strane rúry
- Vaše záručné podmienky
- Jasný popis problému

Potom kontaktujte vášho miestneho predajcu alebo popredajný servis spoločnosti SAMSUNG.

### KÓD CHYBY

#### Správa „SE“ znamená.

- Správa „SE“ znamená Tlačidlá vyčistite a skontrolujte, či na povrchu okolo tlačidla nie je voda. Mikrovlnnú rúru vypnite a znovu vyskúšajte nastavenie. Ak problém pretrváva, kontaktujte vaše miestne stredisko starostlivosti o zákazníkov spoločnosti SAMSUNG.

#### Zobrazuje sa správa „E-12“.

- Správa „E-12“ znamená skrat plynového snímača. Táto chyba sa môže vyskytnúť z dôvodu vysokej vlhkosti vo vnútri mikrovlnnej rúry počas prevádzky bezprostredne po dokončení predchádzajúcej prevádzky pre konkrétne jedlo. V takomto prípade vypnite mikrovlnnú rúru a skúste vykonať nastavenia znova, pretože to pravdepodobne neznamená, že je plynový snímač pokazený. Ak táto chyba pretrváva, kontaktujte vaše miestne stredisko starostlivosti o zákazníkov spoločnosti SAMSUNG.
- Ak sa objavil kód, ktorý nie je uvedený vyššie, alebo navrhované riešenie problému nepomáha, kontaktujte vaše miestne stredisko starostlivosti o zákazníkov spoločnosti SAMSUNG.

### technické údaje

Spoločnosť SAMSUNG sa snaží neustále zdokonaľovať svoje produkty. Navrhnuté technické údaje a tieto používateľské pokyny preto podliehajú zmenám bez predchádzajúceho upozornenia.

V súlade so všeobecnou smernicou 2/1984 (Ill.10) BKM-IpM ako dodávateľa vyhlasujeme, že rúry ME83M značky Samsung sú v súlade s nižšie uvedenými technologickými parametrami.

| Model   | ME83M                                    |
|---|--|
| Zdroj napájania                                   | 230 V pri 50 Hz                          |
| Príkon napájania<br>Mikrovlnné ohrevanie          | 1150 W                                   |
| Výstupný výkon                                    | 100 W / 800 W (IEC-705)                  |
| Prevádzková frekvencia                            | 2 450 MHz                                |
| Magnetron   | OM75S(31)                                |
| OM75S(31)   | Motor chladiaceho ventilátora            |
| Rozmery (Š x V x H)<br>Vonkajšie<br>Priestor rúry | 489 x 275 x 339 mm<br>330 x 211 x 324 mm |
| Objem   | 23 litrov                                |
| Hmotnosť<br>Čistá                                 | Približne 12 kg                          |
| Úroveň hluku                                      | 40 dBA                                   |

poznámky

poznámky

06 TECHNICKÉ ÚDAJE

## MÁTE OTÁZKY ALEBO KOMENTÁRE?

| KRAJINA    | ZAVOLAJTE NÁM  | ALEBO NÁS NAVŠTÍVTE ONLINE NA STRÁNKE   |
|------------|--|---|
| ALBANIA    | 045 620 202  | <a href="http://www.samsung.com/al/support">www.samsung.com/al/support</a>          |
| BOSNIA     | 055 233 999  | <a href="http://www.samsung.com/support">www.samsung.com/support</a>                |
| BULGARIA   | *3000 Цена в мрежата<br>0800 111 31, Безплатна телефонна линия   | <a href="http://www.samsung.com/bg/support">www.samsung.com/bg/support</a>          |
| CROATIA    | 072 726 786  | <a href="http://www.samsung.com/hr/support">www.samsung.com/hr/support</a>          |
| CZECH      | 800-SAMSUNG<br>(800-726786)  | <a href="http://www.samsung.com/cz/support">www.samsung.com/cz/support</a>          |
| HUNGARY    | 0680SAMSUNG (0680-726-7864)  | <a href="http://www.samsung.com/hu/support">www.samsung.com/hu/support</a>          |
| MONTENEGRO | 020 405 888  | <a href="http://www.samsung.com/support">www.samsung.com/support</a>                |
| POLAND     | 801-172-678* lub +48 22 607-93-33*<br>Dedykowana infolinia do obsługi zapytań dotyczących telefonów komórkowych:<br>801-672-678* lub +48 22 607-93-33*<br>* (koszt połączenia według taryfy operatora) | <a href="http://www.samsung.com/pl/support/">http://www.samsung.com/pl/support/</a> |
| ROMANIA    | *8000 (apel in retea)<br>08008-726-78-64 (08008-SAMSUNG) Apel GRATUIT  | <a href="http://www.samsung.com/ro/support">www.samsung.com/ro/support</a>          |
| SERBIA     | 011 321 6899   | <a href="http://www.samsung.com/rs/support">www.samsung.com/rs/support</a>          |
| SLOVAKIA   | 0800-SAMSUNG<br>(0800-726 786)   | <a href="http://www.samsung.com/sk/support">www.samsung.com/sk/support</a>          |
| LITHUANIA  | 8-800-77777  | <a href="http://www.samsung.com/lt/support">www.samsung.com/lt/support</a>          |
| LATVIA     | 8000-7267  | <a href="http://www.samsung.com/lv/support">www.samsung.com/lv/support</a>          |
| ESTONIA    | 800-7267   | <a href="http://www.samsung.com/ee/support">www.samsung.com/ee/support</a>          |
| SLOVENIA   | 080 697 267 (brezplačna številka)  | <a href="http://www.samsung.com/si/support">www.samsung.com/si/support</a>          |



DE68-04112D-01

ME83M

# Mikrovlnná trouba

Příručka spotřebitele a pokyny pro  
přípravu pokrmů

možnosti bez hranic

Děkujeme vám za zakoupení tohoto výrobku  
společnosti Samsung.

Upozorňujeme, že záruka společnosti Samsung NEPOKRÝVÁ návštěvy  
servisního technika za účelem vysvětlení obsluhy výrobku, nápravy  
nesprávné instalace nebo kvůli provedení běžného čištění či údržby.

**SAMSUNG**

# obsah

|  |           |
|--|-----------|
| <b>Bezpečnostní pokyny</b> .....                     | <b>3</b>  |
| <b>Umístění a zapojení</b> .....                     | <b>8</b>  |
| Příslušenství.....                                   | 8         |
| Místo instalace.....                                 | 8         |
| Otočný talíř.....                                    | 8         |
| <b>Údržba</b> .....                                  | <b>9</b>  |
| Čištění.....   | 9         |
| Výměna (oprava).....                                 | 9         |
| Péče o troubu při jejím dlouhodobém nepoužívání..... | 9         |
| <b>Funkce trouby</b> .....                           | <b>10</b> |
| Trouba.....  | 10        |
| Ovládací panel.....                                  | 10        |
| <b>Používání trouby</b> .....                        | <b>11</b> |
| Princip funkce mikrovlnné trouby.....                | 11        |
| Kontrola správného chodu trouby.....                 | 11        |
| Nastavení času.....                                  | 12        |
| Vaření/Ohřev.....                                    | 12        |
| Výkonové stupně.....                                 | 13        |
| Nastavení doby vaření.....                           | 13        |
| Zastavení vaření.....                                | 13        |
| Nastavení režimu úspory energie.....                 | 13        |
| Použití funkce Okamžitý ohřev / vaření.....          | 14        |
| Používání funkce Automatické rozmrazování.....       | 15        |
| Vaření ve více fázích.....                           | 15        |
| Vypnutí zvukového signálu.....                       | 16        |
| Bezpečnostní zámek mikrovlnné trouby.....            | 16        |

|  |           |
|--|-----------|
| <b>Pokyny pro výběr nádobí</b> .....           | <b>16</b> |
| <b>Odstraňování problémů a kódy chyb</b> ..... | <b>17</b> |
| Odstraňování problémů.....                     | 17        |
| Kód chyby.....                                 | 18        |
| <b>Technické údaje</b> .....                   | <b>18</b> |

## DŮLEŽITÉ BEZPEČNOSTNÍ POKYNY

TYTO POKYNY SI POZORNĚ PŘEČTĚTE  
A USCHOVEJTE K POZDĚJŠÍMU NAHLÉDNUTÍ.

**VAROVÁNÍ:** Pokud jsou poškozená dvířka nebo těsnění dvířek, nesmí být trouba zapnuta, dokud ji neopraví kompetentní pracovník.

**VAROVÁNÍ:** Pro všechny osoby s výjimkou kompetentních pracovníků je nebezpečné provádět servis nebo opravy, při nichž je třeba sejmout kryt chránící před účinkem mikrovlnné energie.

**VAROVÁNÍ:** Tekutiny ani jiné potraviny nesmějí být ohřívány v uzavřených nádobách, protože takové nádoby jsou náchylné k explozi.

**VAROVÁNÍ:** Dětem dovolte používat troubu bez dozoru pouze v případě, že jste je odpovídajícím způsobem poučili, jak ji bezpečně používat a jaká jsou rizika nesprávného použití.

Tento spotřebič je určen k použití pouze v domácnosti, nikoli například:

- v kuchyňkách pro zaměstnance obchodů, kanceláří a v dalším pracovním prostředí;
- na farmách;
- pro klienty hotelů, motelů a v podobném prostředí obytného typu;
- v penziónech.

Používejte pouze nádobí vhodné pro použití v mikrovlnné troubě.

Při ohřívání potravin v plastových nebo papírových nádobách vždy troubu průběžně kontrolujte, protože nádoby by mohly vzplanout.

Tato mikrovlnná trouba je určena pro ohřev pokrmů a nápojů. Při používání k sušení jídla nebo oblečení a nahřívání ohřívacích podložek, bačkor, houbiček, vlhkých utěrek a podobně hrozí úraz, vznícení, případně vznik požáru.

Pokud se objeví kouř, troubu vypněte nebo odpojte napájecí kabel ze zásuvky a ponechte dvířka trouby zavřená, aby se udusily případné plameny.

V důsledku mikrovlnného ohřevu nápojů může dojít ke zpožděnému intenzivnímu varu. Proto je třeba s nádobou zacházet opatrně.

Kvůli možným popáleninám je nutné obsah dětských lahví před podáváním promíchat nebo protřepat a zkontrolovat jeho teplotu.

V mikrovlnné troubě nesmějí být ohřívána vejce ve skořápce ani natvrdo uvařená vejce ve skořápce, protože by mohla explodovat, a to dokonce i po skončení mikrovlnného ohřevu.

Troubu je třeba pravidelně čistit a odstraňovat všechny zbytky potravin.

Pokud trouba nebude udržována v čistotě, může dojít k narušení povrchu. To by negativně ovlivnilo životnost spotřebiče a mohlo by vyústit i v nebezpečnou situaci.

Mikrovlnná trouba je určena pouze pro instalaci na pult nebo polici (jako volně stojící), neměla by být umístěna ve skříňce.

Kovové nádoby na jídlo a nápoje nelze používat pro mikrovlnné vaření.

Při vyndávání nádob ze spotřebiče buďte opatrní, abyste nevyndali také otočný talíř.

Tento spotřebič nesmí být čistěn s použitím parního čističe.

Tento spotřebič nesmí být čistěn s použitím vysokotlakého nebo parního čističe.

Spotřebič není určen pro instalaci v obytných vozidlech, karavanech a podobných vozech.

Tento spotřebič není určen pro použití osobami (včetně malých dětí), které mají snížené fyzické, smyslové nebo mentální schopnosti nebo nemají dostatečné zkušenosti a znalosti. Výjimkou mohou být případy, kdy jejich bezpečnost zajistí odpovědná osoba, která bude na používání spotřebiče dohlížet a poskytne těmto osobám pokyny k jeho používání.

- Dohlížejte na malé děti a zajistěte, aby spotřebič nepoužívaly jako hračku.

Děti od 8 let a starší a osoby se sníženými fyzickými, smyslovými nebo mentálními schopnostmi nebo nedostatkem zkušeností a znalostí mohou používat tento spotřebič pouze tehdy, jsou-li pod dohledem nebo jsou-li poučeny o bezpečném používání spotřebiče a rozumí možným rizikům. Děti si se spotřebičem nesmějí hrát. Děti bez dozoru nesmějí provádět čištění a údržbu spotřebiče.



Vzhledem k bezpečnostnímu riziku smí poškozený napájecí kabel vyměnit pouze výrobce či servisní pracovník výrobce, případně osoba s podobnou kvalifikací.

Troubu je třeba umístit ve správné poloze a výšce, aby byl zajištěn snadný přístup k vnitřku a ovládání trouby.

Před prvním použitím trouby je třeba dát do trouby na 10 minut ohřát vodu.

Pokud spotřebič vydává zvláštní zvuky, je cítit zápach spáleniny nebo se objeví kouř, okamžitě odpojte zástrčku napájecího kabelu a obraťte se na nejbližší servisní středisko.

Mikrovlnnou troubu je nutné umístit tak, aby zástrčka zůstala přístupná.

## Obecné bezpečnostní pokyny

Všechny úpravy nebo opravy musí provádět pouze kvalifikovaný technik.

Neohřívejte jídlo ani tekutiny v uzavřených nádobách určených pro mikrovlnné trouby.

K čištění trouby nepoužívejte benzen, ředidlo, alkohol, parní ani vysokotlaké čističe.

Neinstalujte troubu do blízkosti topení a hořlavých materiálů nebo ve vlhkém, mastném nebo prašném prostředí, ani na místě vystaveném přímému slunečnímu záření a vodě, kde hrozí únik plynu, nebo na nerovné ploše.

Tato trouba musí být řádně uzemněna v souladu s místními předpisy.

Koliky a kontakty zástrčky napájecího kabelu pravidelně čistěte suchým hadříkem od cizích látek.

Napájecí kabel nesmí být vystaven zvýšenému tahu a ohybu a nesmí se na něj pokládat těžké předměty.

Jestliže došlo k úniku plynu (propan, zkvapalněný plyn apod.), ihned vyvětrejte.

Nedotýkejte se napájecího kabelu.

Neberte šňůru do mokrých rukou.

Pokud je trouba v provozu, nevypínejte ji odpojením napájecího kabelu.

Do spotřebiče nesahejte prsty, ani do něj nevkládejte nevhodné látky. Pokud se dovnitř trouby dostanou nevhodné látky, odpojte napájecí kabel a obraťte se na místní servisní středisko Samsung.

Trouba nesmí být vystavena nadměrnému tlaku nebo nárazům.

Neumisťujte troubu na křehké předměty.

Ujistěte se, že napájecí napětí, frekvence a proud odpovídají údajům uvedeným ve specifikacích výrobku.

Zapojte zástrčku napájecího kabelu pevně do zásuvky. Nepoužívejte rozdvojký, prodlužovací kabely nebo elektrické transformátory.

Nezavěšujte napájecí kabel na kovové předměty. Ujistěte se, že napájecí kabel je mezi předměty nebo za troubou.

Pokud dojde k poškození zástrčky napájecího kabelu, k poškození samotného napájecího kabelu nebo k uvolnění elektrické zásuvky, nepoužívejte je. Pokud dojde k poškození zástrčky napájecího kabelu nebo samotného napájecího kabelu, obraťte se na místní servisní středisko Samsung.

Troubu je třeba chránit před přímým politím nebo postříkáním vodou.

Na troubu, dovnitř trouby nebo na její dvířka se nesmí pokládat předměty.

Na troubu nerozprašujte prchavé látky, např. insekticidy.

Neukládejte do trouby hořlavé materiály. Budte opatrní při ohřevu pokrmů nebo nápojů, které obsahují alkohol, protože alkoholové výpary mohou přijít do kontaktu s horkými částmi trouby.

Děti by mohly narazit do dvířek nebo si do nich přichytit prsty. Děti se nesmí pohybovat v blízkosti dvířek, pokud je otevíráte nebo zavíráte.

### Mikrovlnná trouba – výstraha

V důsledku mikrovlnného ohřevu nápojů může dojít ke zpožděnému intenzivnímu varu. S nádobou zacházejte vždy opatrně. Vždy nechte nápoje stát alespoň 20 sekund před manipulací s nimi. Při ohřívání pokrmů v případě potřeby míchejte. Vždy jej zamíchejte po ohřátí.

Jestliže dojde k opaření, postupujte podle těchto pokynů poskytnutí první pomoci:

1. Opařené místo ponořte alespoň na 10 minut do studené vody.
2. Zakryjte jej čistým suchým obvazem.
3. Nenanášejte žádný krém, olej ani tělové mléko.

Nedávejte plech nebo rošt do vody krátce po vaření, neboť by to mohlo způsobit jejich poškození.

Nepoužívejte troubu k fritování, neboť nelze kontrolovat teplotu oleje. Mohlo by dojít k náhlému překypění horkého oleje.

### Mikrovlnná trouba – bezpečnostní opatření

Používejte pouze náčiní vhodné do mikrovlnné trouby. Nepoužívejte kovové nádoby, nádobí se zlatou nebo stříbrnou dekorací, jehly na špíz apod.

Sejměte kovové sponky. Mohou vzniknout elektrické oblouky.

Nepoužívejte troubu k sušení papíru ani oblečení.

K přípravě malého množství potravin použijte kratší čas, aby nedošlo k přehřátí nebo spálení jídla.

Dbejte na to, aby se napájecí kabel nedostal do blízkosti vody a horkých povrchů.

V troubě nesmějí být ohřívána vejce ve skořápce ani natvrdo uvařená vejce ve skořápce, protože by mohla explodovat. Neohřívajte vzduchotěsné nebo vakuové uzavřené nádoby, ořechy, rajčata apod.

Nezakrývejte ventilační otvory textiliemi ani papírem. Jde o nebezpečí požáru. Trouba se může přehřát a v takovém případě se automaticky vypne a zůstane vypnutá, dokud se dostatečně neochladí.

Při vyjímání pokrmu z trouby vždy používejte kuchyňské chňapky.

Abyste zabránili intenzivnímu varu, zamíchejte ohřívání tekutiny během ohřevu nebo po jeho dokončení a poté alespoň na 20 sekund odstavte.

Při otevírání dvířek trouby stůjte ve vzdálenosti natažené paže. Předejdete tak opaření uvolněným horkým vzduchem nebo párou.

Nezapínejte prázdnou troubu. Trouba se z bezpečnostních důvodů automaticky vypne na 30 minut. Doporučujeme ponechat v troubě sklenici s vodou, která absorbuje mikrovlnnou energii v případě nechtěného zapnutí trouby.

Troubu instalujte tak, aby byl dodržen požadavek na volný prostor kolem ní uvedený v této příručce. (Viz část Instalace mikrovlnné trouby.)

Při připojování jiných elektrických zařízení do zásuvek v blízkosti trouby postupujte opatrně.

### Používání mikrovlnné trouby – bezpečnostní opatření

Pokud nebudou dodržovány následující bezpečnostní pokyny, může dojít ke škodlivému vystavení mikrovlnné energii.

- Nepoužívejte troubu s otevřenými dvířky. Nemanipulujte s bezpečnostními zámkami (západky dvířek). Do otvorů bezpečnostních zámků nesmějí být vkládány žádné předměty.
- Mezi dvířka trouby a vloženou potravinu nevkładejte žádné předměty. Zabraňte hromadění zbytků potravin a čisticích prostředků na povrchu těsnění. Udržujte dvířka a plochy těsnění na dvířkách stále čisté. Po každém použití je nejprve otřete vlhkým hadříkem a poté měkkým suchým hadříkem.
- Nepoužívejte troubu, pokud je poškozená. Použijte ji až poté, co ji opravil kvalifikovaný technik.  
**Důležité:** Dvířka trouby se musí správně zavírat. Dvířka nesmějí být ohnutá; závěsy dvířek nesmějí být rozbité ani uvolněné; těsnění dvířek a povrch těsnících ploch nesmějí být poškozené.
- Všechny úpravy nebo opravy musí být provedeny technikem.

## Omezená záruka

Společnost Samsung bude účtovat poplatek v případě výměny příslušenství nebo opravy kosmetického defektu, pokud poškození jednotky nebo příslušenství způsobil zákazník. Položky, které tyto podmínky zahrnují:

- Proražená, poškrábaná nebo rozbitá dvířka, rukojeti, vnější panel nebo ovládací panel.
- Rozbitý nebo chybějící plech, válečkové vedení, spojka nebo drátěný rošt.

Troubu používejte pouze pro účely, pro které je určena a které jsou uvedeny v této příručce. Výstraha a důležité pokyny pro zajištění bezpečnosti uvedené v této příručce nepředstavují popis všech podmínek a situací, k nimž může dojít. Je na vaší odpovědnosti, abyste si při instalaci, údržbě a provozu trouby počínali rozumně, pečlivě a opatrně.

Následující pokyny k obsluze se týkají různých modelů, proto se vlastnosti vaší mikrovlnné trouby mohou mírně lišit od charakteristik uvedených v příručce a nemusí být použity všechny výstražné symboly. Máte-li jakékoli dotazy nebo připomínky, můžete se obrátit na místní servisní středisko nebo vyhledat pomoc a informace online na adrese [www.samsung.com](http://www.samsung.com).

Používejte troubu pouze k ohřívání jídla. Je určena pouze pro domácí použití. Nesmí se používat k ohřevu textilií nebo polštářků plněných semínky. Výrobce nenese žádnou zodpovědnost za nevhodné nebo nesprávné použití této trouby. Vždy udržujte troubu v čistém a dobrém stavu, abyste předešli narušení povrchu trouby a nebezpečným situacím.

## Definice výrobní skupiny

Tento výrobek je zařízením ISM třídy B, skupiny 2. Definice skupiny 2, která zahrnuje všechna zařízení ISM, ve kterých je generována nebo používána radiofrekvenční energie ve formě elektromagnetického záření pro úpravu materiálů a vybavení pro EDM a obloukové svařování.

Zařízení skupiny B je zařízením vhodné pro používání v domácnosti a v provozovnách přímo připojených k elektrické síti rozvodu nízkého napětí, která zajišťuje dodávku energie pro domácnosti a obytné domy.

## Správná likvidace výrobku (Elektrický a elektronický odpad)



### (Platí pro země s odděleným systémem sběru)

Toto označení na výrobku, jeho příslušenství nebo dokumentaci znamená, že výrobek a jeho elektronické příslušenství (například nabíječku, náhlavní sadu, USB kabel) je po skončení životnosti zakázáno likvidovat jako běžný komunální odpad. Možným negativním dopadům na životní prostředí nebo lidské zdraví způsobeným nekontrolovanou likvidací zabráníte oddělením zmíněných produktů od ostatních typů odpadu a jejich zodpovědnou recyklací za účelem udržitelného využívání druhotných surovin.

Uživatelé z řad domácností by si měli od prodejce, u něhož produkt zakoupili, nebo u příslušného městského úřadu vyžádat informace, kde a jak mohou tyto výrobky odevzdat k bezpečné ekologické recyklaci.

Podnikoví uživatelé by měli kontaktovat dodavatele a zkontrolovat všechny podmínky kupní smlouvy. Tento výrobek a jeho elektronické příslušenství nesmí být likvidován spolu s ostatním průmyslovým odpadem.

Informace o závazku společnosti Samsung chránit životní prostředí ale také regulační povinnosti týkající se konkrétních produktů, např. REACH, naleznete na webové stránce: [samsung.com/uk/aboutsamsung/samsungelectronics/corporatecitizenship/data\\_corner.html](http://samsung.com/uk/aboutsamsung/samsungelectronics/corporatecitizenship/data_corner.html)

## umístění a zapojení

### PŘÍSLUŠENSTVÍ

V závislosti na zakoupeném modelu je dodáváno několik kusů příslušenství, které lze využít různým způsobem.

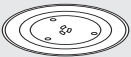
|   |   |
|---|---|
|  | <b>1. Otočný kruh</b> , který je třeba vložit do středu trouby.<br><b>Účel:</b> Otočný kruh slouží jako podpora otočného talíře.  |
|  | <b>2. Otočný talíř</b> , který je třeba umístit na otočný kruh, středem na spojkou.<br><b>Účel:</b> Otočný talíř představuje hlavní varnou plochu. Lze jej snadno vyjmout a vyčistit. |

 **NESPOUŠTĚJTE** žádnou funkci mikrovlnné trouby, dokud nevložíte na místo otočný kruh a otočný talíř.

### MÍSTO INSTALACE

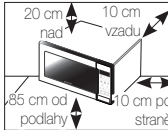
- Zvolte plochý, rovný povrch přibližně 85 cm nad podlahou. Plocha musí udržet hmotnost trouby.
  - Zajistěte prostor pro ventilaci, minimálně 10 cm od zadní stěny a obou bočních stěn a 20 cm shora.
- 
- Neinstalujte troubu do teplého ani vlhkého prostředí, například vedle další mikrovlnné trouby či topného tělesa.
  - Dodržujte specifikace napájení trouby. Pokud potřebujete použít prodlužovací kabel, použijte pouze schválený typ.
  - Než troubu poprvé použijete, otřete vnitřní prostor trouby a těsnění dvířek vlhkým hadříkem.

### OTOČNÝ TALÍŘ

Vyjměte z vnitřku trouby všechny obalové materiály. Nainstalujte otočný kruh a otočný talíř. Zkontrolujte, zda se otočný talíř volně otáčí.

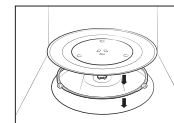

## údržba

### ČIŠTĚNÍ

Pravidelně troubu čistěte, abyste zabránili usazování nečistot na troubě a uvnitř ní. Věnujte také zvláštní pozornost dvířkům, těsnění dvířek, otočnému talíři a otočnému kruhu (pouze u příslušných modelů).

Pokud se dvířka neotevívají či nezavírají hladce, nejprve zkontrolujte, zda na těsnění dvířek nejsou nánosy nečistot. K vyčištění vnitřních a vnějších stěn trouby používejte měkký hadřík a mýdlovou vodu. Povrch řádně opláchněte a osušte.

#### Postup odstranění těžko odstranitelných páchnoucích nečistot z vnitřku trouby

1. Do prázdné trouby vložte doprostřed otočného talíře hrnek zředěné citronové šťávy.
2. Pusťte po dobu 10 minut vyhřívání trouby na maximální výkon.
3. Po skončení tohoto cyklu počkejte, až trouba vychladne. Poté otevřete dvířka a vyčistěte vnitřní prostor trouby.

#### Postup čištění vnitřku trouby s výklopným topným tělesem

Před čištěním horní části vnitřního prostoru trouby sklopte dolů horní topné těleso o 45°, viz obrázek. To usnadní čištění horní části. Po dokončení čištění vraťte horní topné těleso do původní polohy.

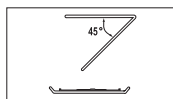

#### ⚠ UPOZORNĚNÍ

- Udržujte dvířka a těsnění dvířek v čistotě a zajistěte, aby se dvířka otvírala a zavírala hladce. Jinak může dojít ke zkrácení životnosti trouby.
- Dávejte pozor, abyste nerozlili vodu na ventilační otvory trouby.
- K čištění nepoužívejte žádné abrazivní ani chemické prostředky.
- Po každém použití trouby počkejte, až trouba vychladne, a potom vyčistěte vnitřní prostor trouby neagresivním čisticím prostředkem.

## VÝMĚNA (OPRAVA)

### ⚠ VAROVÁNÍ

Tato trouba uvnitř neobsahuje žádné díly demontovatelné uživatelem. Nepokoušejte se sami vyměnit díly či opravovat troubu.

- Pokud nastane problém se závěsy, těsněním nebo dvířky, požádejte o pomoc kvalifikovaného technika nebo místní servisní středisko společnosti Samsung.
- Pokud chcete vyměnit žárovku, obraťte se na místní servisní středisko společnosti Samsung. Nevyměňujte ji sami.
- Pokud nastane problém s vnějším pláštěm trouby, nejprve odpojte napájecí kabel ze zásuvky a poté se obraťte na místní servisní středisko společnosti Samsung.

### PÉČE O TROUBU PŘI JEJÍM DLOUHODOBÉM NEPOUŽÍVÁNÍ

Pokud nebudete troubu po delší dobu používat, odpojte napájecí kabel ze zásuvky a umístěte troubu na suché místo, kde se nepráší. Nahromadění prachu a vlhkosti uvnitř trouby může negativně ovlivnit její vlastnosti.

# funkce trouby

## TROUBA

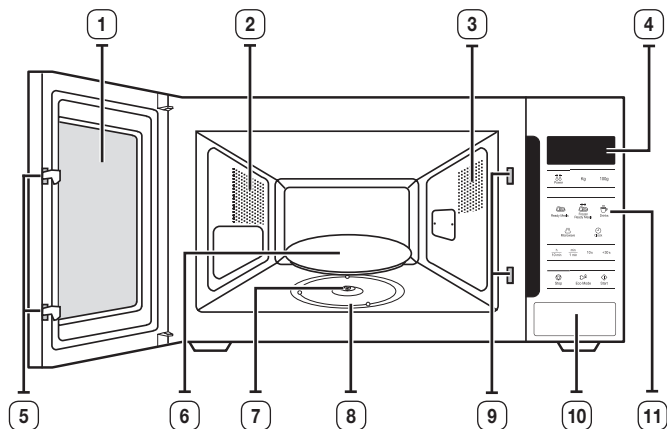

- |                      |                                  |
|----------------------|----------------------------------|
| 1. DVÍŘKA            | 6. OTOČNÝ TALÍŘ                  |
| 2. VENTILAČNÍ OTVORY | 7. SPOJKA                        |
| 3. OSVĚTLENÍ         | 8. OTOČNÝ KRUH                   |
| 4. DISPLEJ           | 9. OTVORY BEZPEČNOSTNÍHO ZÁMKU   |
| 5. ZÁPADKY DVÍŘEK    | 10. TLAČÍTKO PRO OTEVŘENÍ DVÍŘEK |
|                      | 11. OVLÁDACÍ PANEĽ               |

## OVLÁDACÍ PANEĽ

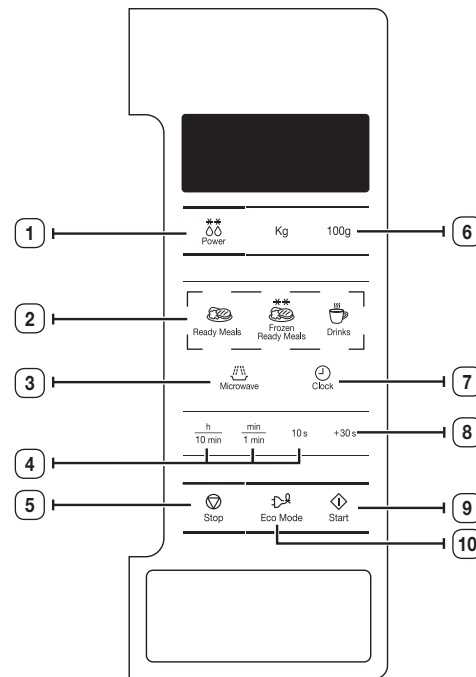

- |  |                             |
|--|-----------------------------|
| 1. VÝBĚR FUNKCE AUTOMATICKÉ ROZMRAZOVÁNÍ   | 6. VÝBĚR HMOTNOSTI          |
| 2. VÝBĚR FUNKCE OKAMŽITÉHO OHŘEVU / VAŘENÍ | 7. NASTAVENÍ HODINY         |
| 3. TLAČÍTKO REŽIMU MIKROVLNNÝ OHŘEV        | 8. TLAČÍTKO +30 s           |
| 4. TLAČÍTKO NASTAVENÍ ČASU                 | 9. TLAČÍTKO START           |
| 5. TLAČÍTKO ZASTAVIT/ZRUŠIT                | 10. TLAČÍTKO ÚSPORY ENERGIE |

## používání trouby

### PRINCIP FUNKCE MIKROVLNNÉ TROUBY

Mikrovlny jsou vysokofrekvenční elektromagnetické vlny. Uvolněná energie umožňuje vařit nebo ohřívat pokrm, aniž by měnily tvar nebo barvu.

Mikrovlnnou troubu lze použít k:

- Rozmrazování (ruční a automatické)
- Vaření
- Ohřevu

Princip vaření:

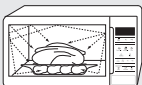
|   |   |
|---|---|
|  | <b>1.</b> Mikrovlny generované magnetronem se rovnoměrně rozptýlí, protože se pokrm otáčí na otočném talíři. Díky tomu se pokrm rovnoměrně uvaří.   |
|   | <b>2.</b> Pokrm pohlcují mikrovlny přibližně do hloubky 2,5 cm. Vaření potom pokračuje procesem rozptýlení tepla v pokrmu.  |
|   | <b>3.</b> Doba vaření se liší podle použitého nádobí a podle vlastností pokrmu: <ul style="list-style-type: none"><li>• Množství a hustota</li><li>• Obsah vody</li><li>• Počáteční teplota (podle toho, zda byla potravina v chladničce nebo nikoli)</li></ul> |



 Protože se střed pokrmu ohřívá díky rozptýlení tepla, vaření pokračuje i po vyjmutí pokrmu z trouby. Proto je třeba dodržovat dobu odstání uvedenou v receptech popsaných v této příručce. Zajistíte tím:

- Rovnoměrné uvaření ve středu pokrmu.
- Stejnou teplotu v celém pokrmu.

### KONTROLA SPRÁVNÉHO CHODU TROUBY

Následující jednoduchý postup vám umožní zkontrolovat, zda trouba vždy funguje správně.

Otevřete dvířka trouby zatažením za rukojeť na pravé straně dvířek. Položte na otočný talíř sklenici s vodou. Poté zavřete dvířka.

|  |   |
|--|---|
| <br>Microwave<br>$\frac{h}{10 \text{ min}}$ $\frac{min}{1 \text{ min}}$ 10 s | <b>1.</b> Stiskněte tlačítko <b>Microwave (Mikrovlnný ohřev)</b> a nastavte čas na 4-5 minut příslušným počtem stisknutí tlačítka <b>1 min.</b> |
| <br>Start  | <b>2.</b> Stiskněte tlačítko <b>Start</b> .<br><b>Výsledek:</b> Trouba bude ohřívat vodu po dobu 4 až 5 minut. Poté by se voda měla vařit.      |

 Troubu je nutno připojit do příslušné elektrické zásuvky ve zdi. Otočný talíř musí být v troubě na svém místě. Pokud použijete jiný výkonový stupeň než maximální stupeň, voda se začne vařit po delší době.



## NASTAVENÍ ČASU

Mikrovlnná trouba je vybavena vestavěnými hodinami. Po připojení napájení se na displeji automaticky zobrazí údaj „:0“, „88:88“ nebo „12:00“.

Nastavte aktuální čas. Čas lze zobrazit buď ve 24hodinovém nebo ve 12hodinovém formátu. Hodiny je nutno nastavit:



- Když poprvé instalujete mikrovlnnou troubu
- Po výpadku napájení

 Nezapomeňte hodiny seřadit při přechodu na letní a zpět na zimní čas.

|  |  |
|--|--|
| <br>Clock | <b>1.</b> Chcete-li zobrazit čas ve...<br>24hodinovém formátu.<br>12hodinovém formátu.<br>Stiskněte jednou nebo dvakrát tlačítko <b>Clock (Hodiny)</b> .                   |
| $\frac{h}{10 \text{ min}}$ $\frac{min}{1 \text{ min}}$                                     | <b>2.</b> Hodiny nastavte pomocí tlačítka <b>h</b> a minuty pomocí tlačítka <b>min</b> .   |
| <br>Clock | <b>3.</b> Po zobrazení správného času stisknutím tlačítka <b>Clock (Hodiny)</b> spustíte hodiny.<br><b>Výsledek:</b> Čas se zobrazuje vždy, když troubu právě nepoužíváte. |

## VAŘENÍ/OHŘEV

Následující postup popisuje způsob vaření nebo ohřevu pokrmů. Než ponecháte troubu bez dozoru, **VŽDY** zkontrolujte nastavení vaření. Nejprve položte pokrm do středu otočného talíře a zavřete dvířka.

|   |  |
|---|--|
| <br>Microwave | <b>1.</b> Stiskněte tlačítko <b>Microwave (Mikrovlnný ohřev)</b> .<br><b>Výsledek:</b> Zobrazí se indikátor 800 W (maximální výkon):<br>Vyberte vhodný výkonový stupeň opakovaným stisknutím tlačítka <b>Microwave (Mikrovlnný ohřev)</b> , dokud se nezobrazí odpovídající údaj ve wattch. Příslušné hodnoty naleznete v tabulce výkonových stupňů na další straně. |
| $\frac{h}{10 \text{ min}}$ $\frac{min}{1 \text{ min}}$  | <b>2.</b> Nastavte požadovanou dobu přípravy pokrmu stisknutím tlačítek <b>10 min</b> , <b>1 min</b> a <b>10 s</b> .   |
| <br>Start     | <b>3.</b> Stiskněte tlačítko <b>Start</b> .<br><b>Výsledek:</b> Rozsvítí se osvětlení trouby a otočný talíř se začne otáčet.<br>Spustí se vaření a po jeho ukončení zazní čtyři zvukové signály.   |

 **Nikdy** nezapínejte prázdnou mikrovlnnou troubu.



## VÝKONOVÉ STUPNĚ

K dispozici je volba z níže uvedených výkonových stupňů.

| Výkonový stupeň | Výkon |
|-----------------|-------|
| VYSOKÝ          | 800 W |
| STŘEDNĚ VYSOKÝ  | 600 W |
| STŘEDNÍ         | 450 W |
| STŘEDNĚ NÍZKÝ   | 300 W |
| ROZMRAZOVÁNÍ    | 180 W |
| NÍZKÝ           | 100 W |



- Jestliže vyberete vyšší výkonový stupeň, je nutné zkrátit dobu vaření.
- Jestliže vyberete nižší výkonový stupeň, je nutné prodloužit dobu vaření.

## NASTAVENÍ DOBY VAŘENÍ

|  |  |
|--|--|
| +30 s  | Každým stisknutím tlačítka <b>+30 s</b> přidáte 30 sekund. |
| <br>Start | Stiskněte tlačítko <b>Start</b> .                          |

## ZASTAVENÍ VAŘENÍ

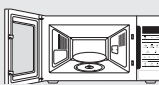
Vaření lze kdykoli zastavit a zkontrolovat stav pokrmu.

|  |  |
|--|--|
|          | <b>1.</b> Dočasné zastavení:<br>Otevřete dvířka.<br><b>Výsledek:</b> Vaření se ukončí. Vaření obnovíte uzavřením dvířek a opětovným stisknutím tlačítka <b>Start</b> .   |
| <br>Stop | <b>2.</b> Chcete-li činnost zcela zastavit:<br>Stiskněte tlačítko <b>Stop (Zastavit)</b> .<br><b>Výsledek:</b> Vaření se ukončí.<br>Chcete-li zrušit nastavení vaření, znovu stiskněte tlačítko <b>Stop (Zastavit)</b> . |

- Před zahájením vaření je možné zrušit jakékoli nastavení, stačí stisknout tlačítko **Stop (Zastavit)**.

## NASTAVENÍ REŽIMU ÚSPORY ENERGIE

Trouba je vybavena režimem úspory energie. Tato funkce zajišťuje úsporu energie, když není trouba používána. Běžným režimem je pohotovostní režim, ve kterém je trouba vypnutá a zobrazují se hodiny.



|  |  |
|--|--|
| <br>Eco Mode | <ul style="list-style-type: none"><li>Stiskněte tlačítko <b>Eco Mode (Úspory Energie)</b>.<br/><b>Výsledek:</b> Displej se vypne.</li><li>Chcete-li režim úspory energie ukončit, otevřete dvířka nebo stiskněte libovolné tlačítko. Trouba bude připravena k použití.</li></ul> |
|--|--|

- Funkce automatické úspory energie**  
Pokud během nastavování nebo ve stavu dočasného zastavení nevyberete žádnou funkci, funkce se po 25 minutách zruší a zobrazí se hodiny. Jsou-li dvířka trouby otevřená, po pěti minutách dojde k vypnutí světla.

## POUŽITÍ FUNKCE OKAMŽITÝ OHŘEV / VAŘENÍ

Při použití funkce okamžitého ohřevu / vaření se doba vaření nastaví automaticky. Můžete si vybrat porce stisknutím tlačítka. **Okamžitý ohřev / vaření** tolikrát, kolikrát bude třeba.

Nejprve položte pokrm do středu otočného talíře a zavřete dvířka.

|   |   |
|---|---|
|  | <p>1. Podle potřeby stiskněte několikrát příslušné tlačítko funkce <b>Okamžitý ohřev / vaření</b>.</p>  |
|  | <p>2. Stiskněte tlačítko <b>Start</b>.<br/> <b>Výsledek:</b> Po dokončení:</p> <ol style="list-style-type: none"> <li>1) Čtyřikrát zazní zvukový signál.</li> <li>2) Tříkrát zazní zvukový signál připomínající ukončení vaření. (jednou každou minutu)</li> <li>3) Znovu se zobrazí aktuální čas.</li> </ol> |

 Používejte pouze nádoby, které je vhodné a bezpečné pro vaření v mikrovlnné troubě.



V následující tabulce jsou uvedeny různé programy, množství a příslušné pokyny funkce okamžitého ohřevu / vaření.

| Pokrm  | Velikost porce                       | Pokyny   |
|--|--------------------------------------|--|
| <b>Ready Meals (Hotové pokrmy)</b>                                 | 300 až 350 g<br>400 až 450 g         | Vložte na keramický talíř a zakryjte potravinovou fólií, vhodnou do mikrovlnné trouby. Tyto programy jsou vhodné pro pokrmy tvořené třemi složkami (například maso v omáčce se zeleninou a přílohou, například bramborami, rýží nebo těstovinami). Nechte 3 minut odstát.  |
| <b>Frozen Ready Meals (Hotové mražené pokrmy)</b>                  | 300 až 350 g<br>400 až 450 g         | Vezměte hotový mražený pokrm a zkontrolujte, zda je jeho obal vhodný pro použití v mikrovlnné troubě. Propíchněte fólii na hotovém pokrmu. Položte hotový mražený pokrm do středu otočného talíře. Tento program je vhodný pro mražené hotové pokrmy tvořené třemi složkami (například maso v omáčce se zeleninou a přílohou, například bramborami, rýží nebo těstovinami). Nechte 4 minut odstát. |
| <b>Drinks (Nápoje) (káva, mléko, čaj, voda o pokojové teplotě)</b> | 150 ml (1 šálek)<br>250 ml (1 hrnek) | Nalijte do keramického šálku a ohřejte bez zakrytí. Šálek (150 ml) nebo hrnek (250 ml) položte do středu otočného talíře. Před odstavením a po něm pečlivě zamíchejte. Nechte 1 až 2 minuty odstát.  |

## POUŽÍVÁNÍ FUNKCE AUTOMATICKÉ ROZMRAZOVÁNÍ

Funkce automatického rozmrazování umožňují rozmrazovat maso, drůbež nebo ryby. Doba rozmrazování a výkonový stupeň se nastavují automaticky. Stačí jednoduše vybrat program a hmotnost.

 Používejte pouze nádoby, které je vhodné a bezpečné pro vaření v mikrovlnné troubě. Nejprve položte mražený pokrm do středu otočného talíře a zavřete dvířka.

|  |  |
|--|--|
| <br>**<br>Power | <b>1. Stiskněte tlačítko <b>Power Defrost (Rozmrazování)</b>.</b><br><b>Výsledek:</b> Zobrazí se následující údaj:    |
| Kg    100g   | <b>2. Vyberte hmotnost potravin stisknutím tlačítek <b>Kg</b> nebo <b>100g</b>.</b><br>Je možné nastavit maximálně 1500 g.   |
| <br>Start       | <b>3. Stiskněte tlačítko <b>Start</b>.</b><br><b>Výsledek:</b> <ul style="list-style-type: none"> <li>• Spustí se rozmrazování.</li> <li>• V polovině rozmrazování vydá trouba zvukový signál, který připomíná nutnost otočit potravinu.</li> <li>• Dalším stisknutím tlačítka <b>Start</b> rozmrazování dokončíte.</li> </ul> |

 Potraviny lze rozmrazovat také ručně. V tom případě zvolte funkci mikrovlnného vaření / ohřevu při výkonu 180 W. Další informace naleznete v části „**Vaření/Ohřev**“ na straně 12.

V následující tabulce jsou uvedeny různé programy, množství a příslušné pokyny k funkci Rozmrazování.

Před rozmrazováním odstraňte veškeré obalové materiály. Maso, drůbež nebo ryby položte na keramický talíř.

| Pokrm  | Velikost porce | Pokyny  |
|--------|----------------|---|
| Maso   | 200 až 1500 g  | Okraje chraňte alobalem. Po zaznění zvukového signálu kousky otočte.  |
| Drůbež |                | Tento program je vhodný pro maso, například steaky, kotlety nebo mleté maso, kuřecí kousky, celé kuře nebo rybí filety. Nechte 15 až 60 minut odstát. |
| Ryby   |                |   |



## VAŘENÍ VE VÍCE FÁZÍCH

Mikrovlnnou troubu lze naprogramovat pro vaření až ve třech fázích.

**Příklad:** Chtěli byste rozmrazit potravinu a poté ji uvařit, aniž byste po každé fázi museli znovu nastavovat troubu. Tímto způsobem můžete 500g rybu připravit ve třech fázích:

- Rozmrazování
- Vaření I
- Vaření II

 Při vaření ve více fázích můžete nastavit dvě nebo tři fáze. Pokud nastavíte tři fáze, pak první fázi musí být rozmrazování. Tlačítko **Start** netiskněte do té doby, než nastavíte poslední fázi.

|   |  |
|---|--|
| <br>**<br>Power | <b>1. Stiskněte tlačítko <b>Power Defrost (Rozmrazování)</b>.</b>  |
| Kg    100g  | <b>2. Nastavte hmotnost opakovaným stisknutím tlačítek <b>Kg</b> nebo <b>100g</b> (v tomto příkladu je to 500 g).</b>  |
| <br>Microwave   | <b>3. Stiskněte tlačítko <b>Microwave (Mikrovlnný ohřev)</b>.</b><br>Mikrovlnný režim (I):<br>V případě potřeby nastavte výkonový stupeň jedním nebo vícenásobným stisknutím tlačítka <b>Microwave (Mikrovlnný ohřev)</b> . (v tomto příkladu je to 600 W).            |
| $\frac{h}{10 \text{ min}}$ $\frac{\text{min}}{1 \text{ min}}$ 10 s                                | <b>4. Nastavte požadovanou dobu přípravy pokrmu odpovídajícím počtem stisknutí tlačítek <b>10 min, 1 min a 10 s</b> (v tomto příkladu jsou to 4 minuty).</b>   |
| <br>Microwave   | <b>5. Stiskněte tlačítko <b>Microwave (Mikrovlnný ohřev)</b>.</b><br>Mikrovlnný režim (II):<br>V případě potřeby nastavte výkonový stupeň opětovným jedním nebo vícenásobným stisknutím tlačítka <b>Microwave (Mikrovlnný ohřev)</b> . (v tomto příkladu je to 450 W). |
| $\frac{h}{10 \text{ min}}$ $\frac{\text{min}}{1 \text{ min}}$ 10 s                                | <b>6. Nastavte požadovanou dobu přípravy pokrmu odpovídajícím počtem stisknutí tlačítek <b>10 min, 1 min a 10 s</b> (v tomto příkladu je to 5 minut).</b>  |

(pokračování)

|  |  |
|--|--|
| <br>Start | <p>7. Stiskněte tlačítko <b>Start</b>.</p> <p><b>Výsledek:</b> Postupně jsou vybírány tři režimy [rozmrazování a vaření (I, II)]. V závislosti na zvoleném režimu rozmrazování vám trouba může zvukovým signálem připomenout v polovině rozmrazování, že je třeba potravinu otočit.</p> <ul style="list-style-type: none"> <li>Po skončení vaření trouba vydá čtyřikrát zvukový signál.</li> </ul> |
|--|--|

## VYPNUTÍ ZVUKOVÉHO SIGNÁLU



Zvukový signál lze kdykoli vypnout.

|   |  |
|---|--|
|  <br>Stop Start | <p>1. Stiskněte současně tlačítka <b>Stop (Zastavit)</b> a <b>Start</b>.</p> <p><b>Výsledek:</b> Trouba přestane vydávat zvukový signál při každém stisknutí tlačítka.</p> <div style="text-align: center; background-color: black; color: white; padding: 2px;">OFF</div>                 |
|   | <p>2. Zvukový signál lze znovu zapnout opětovným současným stisknutím tlačítek <b>Stop (Zastavit)</b> a <b>Start</b>.</p> <p><b>Výsledek:</b> Zvukový signál trouby bude znovu aktivní.</p> <div style="text-align: center; background-color: black; color: white; padding: 2px;">ON</div> |

## BEZPEČNOSTNÍ ZÁMEK MIKROVLNNÉ TROUBY

Tato mikrovlnná trouba je vybavena speciálním programem pro bezpečnost dětí. Ten umožňuje troubu „uzamknout“ tak, aby jí nemohly náhodně spustit děti ani nikdo nekompetentní.

Troubu můžete kdykoli uzamknout.

|   |  |
|---|--|
|  <br>Stop Clock | <p>1. Stiskněte současně tlačítka <b>Stop (Zastavit)</b> a <b>Clock (Hodiny)</b>.</p> <p><b>Výsledek:</b> Trouba se zamkne (nelze vybírat žádné funkce).</p> <div style="text-align: center; background-color: black; color: white; padding: 2px;">L</div> |
|   | <p>2. Troubu lze odemknout opět současným stisknutím tlačítek <b>Stop (Zastavit)</b> a <b>Clock (Hodiny)</b>.</p> <p><b>Výsledek:</b> Poté můžete troubu normálně používat.</p>  |

## pokyny pro výběr nádobí

Aby se potraviny v mikrovlnném režimu uvařily či upekly, musejí jimi mikrovlny proniknout. Použité nádobí nesmí mikrovlny odrážet ani pohlcovat.

Proto je třeba pečlivě volit nádobí. Je-li nádobí označeno jako vhodné a bezpečné pro vaření v mikrovlnné troubě, nemusíte si dělat starosti.

V následujícím seznamu jsou uvedeny různé typy nádobí a informace o tom, zda a jak se mají používat v mikrovlnné troubě.

| Nádobí   | Bezpečné pro mikrovlnné trouby | Poznámky  |
|--|--------------------------------|---|
| <b>Alobal</b>  | ✓ ✗                            | Lze jej použít v malém množství k ochraně částí pokrmů před přeřeváním. Při použití příliš velkého množství alobalu nebo v případě, že je alobal příliš blízko stěny trouby, může dojít ke vzniku elektrického oblouku. |
| <b>Pečicí talíř</b>  | ✓                              | Nepředehřívajte jej delší dobu než osm minut.   |
| <b>Čínský porcelán a keramika</b>  | ✓                              | Porcelán, keramika, glazovaná keramika a kostní porcelán jsou obvykle vhodné, pokud nemají kovové zdobení.  |
| <b>Jednorázové nádobí z polyesterového kartonu</b>   | ✓                              | V těchto nádobách jsou baleny některé mražené potraviny.  |
| <b>Balení potravin rychlého občerstvení</b>  |                                |   |
| <ul style="list-style-type: none"> <li>Polystyrénové kelímky</li> </ul>                              | ✓                              | Lze je použít pro ohřívání pokrmů. Při přehřátí se polystyrén může roztavit.  |
| <ul style="list-style-type: none"> <li>Papírové sáčky nebo noviny</li> </ul>                         | ✗                              | Mohou se vznítit.   |
| <ul style="list-style-type: none"> <li>Recyklovaný papír nebo kovové lemy</li> </ul>                 | ✗                              | Může způsobit vznik elektrického oblouku.   |
| <b>Sklo</b>  |                                |   |
| <ul style="list-style-type: none"> <li>Nádobí určené pro použití v troubě i k servírování</li> </ul> | ✓                              | Je možné použít, pokud nemá kovové zdobení.   |
| <ul style="list-style-type: none"> <li>Jemné skleněné nádobí</li> </ul>                              | ✓                              | Lze je použít pro ohřívání pokrmů nebo tekutin. Tenké sklo může při náhlém zahřátí prasknout nebo se roztržít.  |
| <ul style="list-style-type: none"> <li>Zavařovací sklenice</li> </ul>                                | ✓                              | Je nutné sejmut víčko. Vhodné pouze pro ohřívání.   |

| Nádobí   | Bezpečné pro mikrovlnné trouby | Poznámky   |
|--|--------------------------------|--|
| <b>Kovy</b>  |                                |  |
| • Nádobí   | ✗                              | Může způsobit vznik elektrického oblouku nebo požár.   |
| • Uzávěry sáčků do mrazničky                       | ✗                              |  |
| <b>Papír</b>                                       |                                |  |
| • Talíře, kelímky a kuchyňské utěrky               | ✓                              | Pro krátkou dobu vaření a ohřívání. Také pro absorpci přebytečné vlhkosti.   |
| • Recyklovaný papír                                | ✗                              | Může způsobit vznik elektrického oblouku.  |
| <b>Plasty</b>                                      |                                |  |
| • Nádoby   | ✓                              | Zvláště pokud jde o termoplast odolný proti teplu. Některé plasty se při vysokých teplotách mohou zkroutit nebo ztratit barvu. Nepoužívejte melaminové plasty. |
| • Potravinová fólie                                | ✓                              | Lze použít k udržení vlhkosti. Nesmí se dotýkat potravin. Při odstraňování fólie buďte opatrní, protože bude unikat horká pára.                                |
| • Sáčky do mrazničky                               | ✓ ✗                            | Pouze jsou-li vhodné pro vaření nebo mikrovlnnou troubu. Nesmí být vzduchotěsné. V případě potřeby propichnete vidličkou.                                      |
| <b>Voskový papír nebo papír odolný proti tukům</b> | ✓                              | Lze je použít k uchování vlhkosti a zabránění postříkání.  |

✓ : Doporučené    ✓ ✗ : Budte opatrní    ✗ : Nebezpečné

## odstraňování problémů a kódy chyb

### ODSTRAŇOVÁNÍ PROBLÉMŮ

Pokud se setkáte s následujícími potížemi, vyzkoušejte popsaná řešení.

#### Jedná se o běžný jev.

- Kondenzace uvnitř trouby.
- Proud vzduchu kolem dvířek a vnějšího pláště.
- Odraz světla kolem dvířek a vnějšího krytu.
- Pára unikající zpoza dvířek nebo ventilačních otvorů.

#### Trouba se po stisknutí tlačítka Start nezapne.

- Jsou dvířka úplně zavřená?

#### Pokrm není vůbec uvařený.

- Nastavili jste správně čas a/nebo stiskli tlačítka Start?
- Jsou dvířka zavřená?
- Nepřetížili jste elektrický obvod a nedošlo k přepálení pojistky nebo vypadnutí elektrického jističe?

#### Pokrm je převařený nebo nedovařený.

- Byla nastavena vhodná doba vaření, odpovídající typu pokrmu?
- Byl zvolen vhodný výkonový stupeň?

#### Žárovka nefunguje.

- Z bezpečnostních důvodů nevyměňujte žárovku sami. Obratě se na nejbližší autorizované středisko péče o zákazníky společnosti Samsung a požádejte o výměnu žárovky kvalifikovaného technika.

#### Trouba způsobuje rušení rádia nebo televize.

- Při provozu trouby je možné pozorovat mírné rušení televize nebo rádia. Jedná se o běžný jev. Problém vyřešíte tak, že umístíte troubu mimo dosah televizorů, rádiových přijímačů a antén.
- Pokud mikroprocesor trouby zjistí rušení, může dojít k resetování displeje. Tento problém vyřešíte odpojením napájecí zástrčky a jejím opětovným zapojením. Resetujte čas.

#### Jiskření a praskání uvnitř trouby (elektrický oblouk).

- Nepoužili jste nádobí s kovovým zdobením?
- Nezapomněli jste uvnitř trouby vidličku nebo jiné kovové kuchyňské náčiní?
- Není alabal příliš blízko vnitřních stěn trouby?

### Kouř a zápach při prvním použití.

- Jedná se o dočasný stav způsobený zahříváním nových součástí. Kouř a zápach zcela odezní po 10 minutách provozu. Pokud se chcete zápachu zbavit rychleji, spusťte mikrovlnnou troubu s vloženým vymačkaným citronem nebo citrónovou šťávou.

☑ Pokud výše uvedené pokyny nevedly k odstranění problému, obraťte se na místní zákaznické středisko společnosti SAMSUNG.

Připravte si laskavě následující informace:

- Číslo modelu a výrobní číslo; obvykle na zadní části trouby
- Podrobné informace o záruce
- Srozumitelný popis problému

Poté se obraťte na svého prodejce nebo servis SAMSUNG.

### KÓD CHYBY

#### Zobrazila se zpráva „SE“.

- Zpráva „SE“ znamená toto: Vyčistěte tlačítka a ujistěte se, že povrch a okolí tlačítek jsou suché. Vypněte mikrovlnnou troubu a znovu použijte požadovanou funkci. Pokud se problém bude opakovat, obraťte se na místní středisko péče o zákaznky společnosti SAMSUNG.

#### Zobrazila se zpráva „E-12“.

- Zpráva „E-12“ označuje zkrat plynového snímače. Tato chyba může nastat v důsledku vysoké vlhkosti ve vnitřním prostoru trouby, pokud mikrovlnnou troubu znovu spustíte krátce po dokončení předchozího pokrmu. V tomto případě je možné, že plynový snímač není mimo provoz, proto vypněte mikrovlnnou troubu a zopakujte nastavení. Pokud se chyba bude opakovat, obraťte se na místní středisko péče o zákaznky společnosti SAMSUNG.

☑ V případě, že se zobrazí jiné kódy nebo navržené řešení nevyřeší problém, obraťte se na místní středisko péče o zákaznky společnosti SAMSUNG.

### technické údaje

Společnost SAMSUNG se stále snaží vylepšovat své výrobky. Jak technické údaje, tak tyto pokyny pro uživatele proto mohou být změněny bez předchozího upozornění. V souladu s obecným předpisem 2/1984 (III.10) BKM-lpM jako distributor potvrzujeme, že trouba Samsung ME83M odpovídá níže uvedeným technologickým parametrům.

| Model   | ME83M                                    |
|---|--|
| Zdroj napájení  | 230 V - 50 Hz                            |
| Spotřeba energie<br>Mikrovlnný režim                    | 1150 W                                   |
| Výstupní výkon  | 100 W / 800 W (IEC-705)                  |
| Provozní frekvence                                      | 2450 MHz                                 |
| Magnetron   | OM75S (31)                               |
| OM75S (31)  | Motor chladicího ventilátoru             |
| Rozměry (Š x V x H)<br>Vnější<br>Vnitřní prostor trouby | 489 x 275 x 339 mm<br>330 x 211 x 324 mm |
| Objem   | 23 litrů                                 |
| Hmotnost<br>Čistá                                       | Přibližně 12 kg                          |
| Úroveň hluku  | 40 dBA                                   |

poznámka

poznámka

MÁTE DOTAZY NEBO POZNÁMKY?

| ZEMĚ       | ZAVOLEJTE NÁM  | NEBO NÁS NAVŠTIVTE NA WEBOVÝCH STRÁNKÁCH  |
|------------|--|---|
| ALBANIA    | 045 620 202  | <a href="http://www.samsung.com/al/support">www.samsung.com/al/support</a>          |
| BOSNIA     | 055 233 999  | <a href="http://www.samsung.com/support">www.samsung.com/support</a>                |
| BULGARIA   | *3000 Цена в мрежата<br>0800 111 31, Безплатна телефонна линия   | <a href="http://www.samsung.com/bg/support">www.samsung.com/bg/support</a>          |
| CROATIA    | 072 726 786  | <a href="http://www.samsung.com/hr/support">www.samsung.com/hr/support</a>          |
| CZECH      | 800-SAMSUNG<br>(800-726786)  | <a href="http://www.samsung.com/cz/support">www.samsung.com/cz/support</a>          |
| HUNGARY    | 0680SAMSUNG (0680-726-7864)  | <a href="http://www.samsung.com/hu/support">www.samsung.com/hu/support</a>          |
| MONTENEGRO | 020 405 888  | <a href="http://www.samsung.com/support">www.samsung.com/support</a>                |
| POLAND     | 801-172-678* lub +48 22 607-93-33*<br>Dedykowana infolinia do obsługi zapytań dotyczących telefonów komórkowych:<br>801-672-678* lub +48 22 607-93-33*<br>* (koszt połączenia według taryfy operatora) | <a href="http://www.samsung.com/pl/support/">http://www.samsung.com/pl/support/</a> |
| ROMANIA    | *8000 (apel in retea)<br>08008-726-78-64 (08008-SAMSUNG) Apel GRATUIT  | <a href="http://www.samsung.com/ro/support">www.samsung.com/ro/support</a>          |
| SERBIA     | 011 321 6899   | <a href="http://www.samsung.com/rs/support">www.samsung.com/rs/support</a>          |
| SLOVAKIA   | 0800-SAMSUNG<br>(0800-726 786)   | <a href="http://www.samsung.com/sk/support">www.samsung.com/sk/support</a>          |
| LITHUANIA  | 8-800-77777  | <a href="http://www.samsung.com/lt/support">www.samsung.com/lt/support</a>          |
| LATVIA     | 8000-7267  | <a href="http://www.samsung.com/lv/support">www.samsung.com/lv/support</a>          |
| ESTONIA    | 800-7267   | <a href="http://www.samsung.com/ee/support">www.samsung.com/ee/support</a>          |
| SLOVENIA   | 080 697 267 (brezplačna številka)  | <a href="http://www.samsung.com/si/support">www.samsung.com/si/support</a>          |



DE68-04112D-01



ME83M

# Microwave Oven

## Owner's Instructions & Cooking Guide

imagine the possibilities

Thank you for purchasing this Samsung product.

Please be advised that the Samsung warranty does NOT cover service calls to explain product operation, correct improper installation, or perform normal cleaning or maintenance.

**SAMSUNG**

# contents

|  |           |
|--|-----------|
| <b>Safety instructions</b> .....                     | <b>3</b>  |
| <b>Installation</b> .....                            | <b>8</b>  |
| Accessories .....                                    | 8         |
| Installation site .....                              | 8         |
| Turntable.....                                       | 8         |
| <b>Maintenance</b> .....                             | <b>9</b>  |
| Cleaning .....                                       | 9         |
| Replacement (repair).....                            | 9         |
| Care against an extended period of disuse .....      | 9         |
| <b>Oven features</b> .....                           | <b>10</b> |
| Oven.....  | 10        |
| Control panel .....                                  | 10        |
| <b>Oven use</b> .....                                | <b>11</b> |
| How a microwave oven works .....                     | 11        |
| Checking that your oven is operating correctly ..... | 11        |
| Setting the time .....                               | 12        |
| Cooking/Reheating .....                              | 12        |
| Power levels .....                                   | 13        |
| Adjusting the cooking time.....                      | 13        |
| Stopping the cooking.....                            | 13        |
| Setting the energy save mode.....                    | 13        |
| Using the instant reheat/cook features .....         | 14        |
| Using the auto power defrost features .....          | 15        |
| Multistage cooking.....                              | 15        |
| Switching the beeper off .....                       | 16        |
| Safety-locking your microwave oven.....              | 16        |

|   |           |
|---|-----------|
| <b>Cookware guide</b> .....                 | <b>16</b> |
| <b>Troubleshooting and error code</b> ..... | <b>17</b> |
| Troubleshooting .....                       | 17        |
| Error code .....                            | 18        |
| <b>Technical specifications</b> .....       | <b>18</b> |

## **IMPORTANT SAFETY INSTRUCTIONS**

READ CAREFULLY AND KEEP FOR FUTURE REFERENCE.

**WARNING:** If the door or door seals are damaged, the oven must not be operated until it has been repaired by a competent person.

**WARNING:** It is hazardous for anyone other than a competent person to carry out any service or repair operation that involves the removal of a cover which gives protection against exposure to microwave energy.

**WARNING:** Liquids and other foods must not be heated in sealed containers since they are liable to explode.

**WARNING:** Only allow children to use the oven without supervision when adequate instructions have been given so that the child is able to use the oven in a safe way and understands the hazards of improper use.

This appliance is intended to be used in household only and it is not intended to be used such as:

- staff kitchen areas in shops, offices and other working environments;
- farm houses;
- by clients in hotels, motels and other residential environments;
- bed and breakfast type environments.

Only use utensils that are suitable for use in microwave ovens.

When heating food in plastic or paper containers, keep an eye on the oven due to the possibility of ignition.

The microwave oven is intended for heating food and beverages. Drying of food or clothing and heating of warming pads, slippers, sponges, damp cloth and similar may lead to risk of injury, ignition or fire.

If smoke is observed (emitted), switch off or unplug the appliance and keep the door closed in order to stifle any flames.

Microwave heating of beverages can result in delayed eruptive boiling, therefore care must be taken when handling the container.

The contents of feeding bottles and baby food jars shall be stirred or shaken and the temperature checked before consumption, in order to avoid burns. Eggs in their shell and whole hard-boiled eggs should not be heated in microwave ovens since they may explode, even after microwave heating has ended.

The oven should be cleaned regularly and any food deposits removed.

Failure to maintain the oven in a clean condition could lead to deterioration of the surface that could adversely affect the life of the appliance and possibly result in a hazardous situation.

The microwave oven is intended to be used on the counter top (freestanding) use only, the microwave oven shall not be placed in a cabinet.

Metallic containers for food and beverages are not allowed during microwave cooking.

The care should be taken not to displace the turntable when removing containers from the appliance.

The appliance shall not be cleaned with a steam cleaner.

The appliance should not be cleaned with a water jet.

The appliance is not intended for installing in road vehicles, caravans and similar vehicles etc.

This appliance is not intended for use by persons (including children) with reduced physical, sensory or mental capabilities, or lack of experience and knowledge, unless they have been given supervision or instruction concerning use of the appliance by a person responsible for their safety. Children should be supervised to ensure that they do not play with the appliance.

This appliance can be used by children aged from 8 years and above and persons with reduced physical, sensory or mental capabilities or lack of experience and knowledge if they have been given supervision or instruction concerning use of the appliance in a safe way and understand the hazards involved. Children shall not play with the appliance. Cleaning and user maintenance shall not be made by children without supervision.

If the supply cord is damaged, it must be replaced by the manufacturer, its service agent or similarly qualified persons in order to avoid a hazard.

This oven should be positioned proper direction and height permitting easy access to cavity and control area.

Before using the your oven first time, oven should be operated with the water during 10 minute and then used.

If the oven generates a strange noise, a burning smell, or smoke is emitted, unplug the power plug immediately and contact your nearest service center.

The microwave oven has to be positioned so that plug is accessible.

## General safety

Any modifications or repairs must be performed by qualified personnel only.

Do not heat food or liquids sealed in containers for the microwave function.

Do not use benzene, thinner, alcohol, or steam or high-pressure cleaners to clean the oven.

Do not install the oven: near a heater or flammable material; locations that are humid, oily, dusty or exposed to direct sunlight or water; or where gas may leak; or an uneven surface.

This oven must be properly grounded in accordance with local and national codes.

Regularly use a dry cloth to remove foreign substances from the power plug terminals and contacts.

Do not pull, excessively bend, or place heavy objects on the power cord.

If there is a gas leak (propane, LP, etc) ventilate immediately. Do not touch the power cord.

Do not touch the power cord with wet hands.

While the oven is operating, do not turn it off by unplugging the power cord.

Do not insert fingers or foreign substances. If foreign substances enter the oven, unplug the power cord and contact a local Samsung service centre.

Do not apply excessive pressure or impact to the oven.

Do not place the oven over fragile objects.

Ensure the power voltage, frequency, and current matches the product specifications.

Firmly plug the power plug into the wall socket. Do not use multiple plug adapters, extension cords, or electric transformers.

Do not hook the power cord on metal objects. Make sure the cord is between objects or behind the oven.

Do not use a damaged power plug, power cord, or loose wall socket. For damaged power plugs or cords, contact a local Samsung service centre.

Do not pour or directly spray water onto the oven.

Do not place objects on the oven, inside, or on the oven door.

Do not spray volatile materials such as insecticide on the oven.

Do not store flammable materials in the oven. Because alcohol vapours can contact hot parts of the oven, use caution when heating food or drinks containing alcohol.

Children may bump themselves or catch their fingers on the door. When opening/closing the door, keep children away.

## Microwave warning

Microwave heating of beverages may result in delayed eruptive boiling; always use caution when handling the container. Always allow beverages to stand at least 20 seconds before handling. If necessary, stir during heating. Always stir after heating. In the event of scalding, follow these First Aid instructions:

1. Immerse the scalded area in cold water for at least 10 minutes.
2. Cover with a clean, dry dressing.
3. Do not apply any creams, oils, or lotions.

To avoid damaging the tray or rack, do not put the tray or rack in water shortly after cooking.

Do not use the oven for deep fat frying because the oil temperature cannot be controlled. This could result in a sudden boil over of hot oils.

## Microwave oven precautions

Only use microwave-safe utensils. Do not use metallic containers, gold or silver trimmed dinnerware, skewers, etc.

Remove wire twist ties. Electric arcing may occur.

Do not use the oven to dry papers or clothes.

Use shorter times for small amounts of food to prevent overheating or burning.

Keep the power cord and power plug away from water and heat sources.

To avoid the risk of explosion, do not heat eggs with shells or hard-boiled eggs. Do not heat airtight or vacuum-sealed containers, nuts, tomatoes, etc.

Do not cover the ventilation slots with cloth or paper. This is a fire hazard. The oven may overheat and turn off automatically and will remain off until it cools sufficiently.

Always use oven mitts when removing a dish.

Stir liquids halfway during heating or after heating ends and allow the liquid stand at least 20 seconds after heating to prevent eruptive boiling.

Stand at arms length from the oven when opening the door to avoid getting scalded by escaping hot air or steam.

Do not operate the oven when it is empty. The oven will automatically shut down for 30 minutes for safety purposes. We recommend placing a glass of water inside the oven at all times to absorb microwave energy in case the oven is started accidentally.

Install the oven in compliance with the clearances in this manual. (See Installing your microwave oven.)

Use caution when connecting other electrical appliances to sockets near the oven.

## Microwave operation precautions

Failure to observe the following safety precautions may result in harmful exposure to microwave energy.

- Do not operate the oven with the door open. Do not tamper with the safety interlocks (door latches). Do not insert anything into the safety interlock holes.
- Do not place any object between the oven door and front face or allow food or cleaner residue to accumulate on sealing surfaces. Keep the door and door sealing surfaces clean by wiping with a damp cloth and then with a soft, dry cloth after each use.
- Do not operate the oven if it is damaged. Only operate after it has been repaired by a qualified technician.  
**Important:** the oven door must close properly. The door must not be bent; the door hinges must not be broken or loose; the door seals and sealing surfaces must not be damaged.
- All adjustments or repairs must be done by a qualified technician.

## Limited warranty

Samsung will charge a repair fee for replacing an accessory or repairing a cosmetic defect if the damage to the unit or accessory was caused by the customer. Items this stipulation covers include:

- Door, handles, out-panel, or control panel that are dented, scratched, or broken.
- A broken or missing tray, guide roller, coupler, or wire rack.

Use this oven only for its intended purpose as described in this instruction manual. Warnings and Important Safety Instructions in this manual do not cover all possible conditions and situations that may occur. It is your responsibility to use common sense, caution, and care when installing, maintaining, and operating your oven. Because these following operating instructions cover various models, the characteristics of your microwave oven may differ slightly from those described in this manual and not all warning signs may be applicable. If you have any questions or concerns, contact a local Samsung service centre or find help and information online at [www.samsung.com](http://www.samsung.com). Use this oven for heating food only. It is intended for domestic use only. Do not heat any type of textiles or cushions filled with grains. The manufacturer cannot be held liable for damage caused by improper or incorrect use of the oven. To avoid deterioration of the oven surface and hazardous situations, always keep the oven clean and well maintained.

## Product group definition

This product is a Group 2 Class B ISM equipment. The definition of group 2 which contains all ISM equipment in which radio-frequency energy is intentionally generated and/or used in the form of electromagnetic radiation for the treatment of material, and EDM and arc welding equipment. For Class B equipment is equipment suitable for use in domestic establishments and in establishments directly connected to a low voltage power supply network which supplies buildings used for domestic purposes.

## Correct Disposal of This Product (Waste Electrical & Electronic Equipment)



### (Applicable in countries with separate collection systems)

This marking on the product, accessories or literature indicates that the product and its electronic accessories (e.g. charger, headset, USB cable) should not be disposed of with other household waste at the end of their working life. To prevent possible harm to the environment or human health from uncontrolled waste disposal, please separate these items from other types of waste and recycle them responsibly to promote the sustainable reuse of material resources.

Household users should contact either the retailer where they purchased this product, or their local government office, for details of where and how they can take these items for environmentally safe recycling.

Business users should contact their supplier and check the terms and conditions of the purchase contract. This product and its electronic accessories should not be mixed with other commercial wastes for disposal.

For information on Samsung's environmental commitments and product specific regulatory obligations e.g. REACH visit: [samsung.com/uk/aboutsamsung/samsungelectronics/corporatecitizenship/data\\_corner.html](http://samsung.com/uk/aboutsamsung/samsungelectronics/corporatecitizenship/data_corner.html)

# installation

## ACCESSORIES

Depending on the model that you have purchased, you are supplied with several accessories that can be used in a variety of ways.

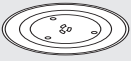
|   |  |
|---|--|
|  | <p><b>1. Roller ring</b>, to be placed in the centre of the oven.<br/><b>Purpose:</b> The roller ring supports the turntable.</p>  |
|  | <p><b>2. Turntable</b>, to be placed on the roller ring with the centre fitting to the coupler.<br/><b>Purpose:</b> The turntable serves as the main cooking surface; it can be easily removed for cleaning.</p> |

 **DO NOT** operate the microwave oven without the roller ring and turntable.

## INSTALLATION SITE

- Select a flat, level surface approx. 85 cm above the floor. The surface must support the weight of the oven.
- Secure room for ventilation, at least 10 cm from the rear wall and both sides, and 20 cm from above.

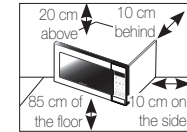

- Do not install the oven in hot or damp surroundings, such as next to other microwave ovens or radiators.
- Conform to the power supply specifications of this oven. Use only approved extension cables if you need to use.
- Wipe the interior and the door seal with a damp cloth before using your oven for the first time.

## TURNTABLE

Remove all packing materials inside the oven. Install the roller ring and turntable. Check that the turntable rotates freely.

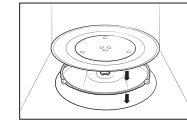



## maintenance

### CLEANING

Clean the oven regularly to prevent impurities from building up on or inside the oven. Also pay special attention to the door, door sealing, and turntable and roller ring (applicable models only).

If the door won't open or close smoothly, first check if the door seals have built up impurities. Use a soft cloth in soapy water to clean both the inner and outer sides of the oven. Rinse and dry well.

#### To remove stubborn impurities with bad smells from inside the oven

1. With an empty oven, put a cup of diluted lemon juice on the centre of the turntable.
2. Heat the oven for 10 minutes at max power.
3. When the cycle is complete, wait until the oven cools down. Then, open the door and clean the cooking chamber.

#### To clean inside swing-heater models

To clean the upper area of the cooking chamber, lower the top heating element by 45° as shown. This will help clean the upper area. When done, reposition the top heating element.

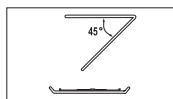

### CAUTION

- Keep the door and door sealing clean and ensure the door opens and closes smoothly. Otherwise, the oven's lifecycle may be shortened.
- Take caution not to spill water into the oven vents.
- Do not use any abrasive or chemical substances for cleaning.
- After each use of the oven, use a mild detergent to clean the cooking chamber after waiting for the oven to cool down.

### REPLACEMENT (REPAIR)

#### WARNING

This oven has no user-removable parts inside. Do not try to replace or repair the oven yourself.

- If you encounter a problem with hinges, sealing, and/or the door, contact a qualified technician or a local Samsung service centre for technical assistance.
- If you want to replace the light bulb, contact a local Samsung service centre. Do not replace it yourself.
- If you encounter a problem with the outer housing of the oven, first unplug the power cord from the power source, and then contact a local Samsung service centre.

### CARE AGAINST AN EXTENDED PERIOD OF DISUSE

If you don't use the oven for an extended period of time, unplug the power cord and move the oven to a dry, dust-free location. Dust and moisture that builds up inside the oven may affect the performance of the oven.

# oven features

## OVEN

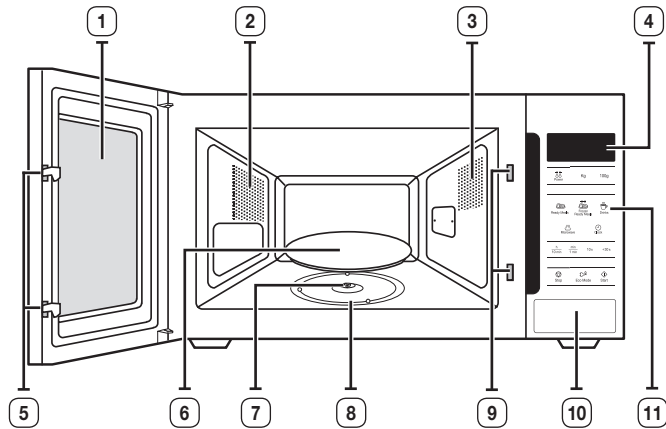

- |                      |                           |
|----------------------|---------------------------|
| 1. DOOR              | 6. TURNTABLE              |
| 2. VENTILATION HOLES | 7. COUPLER                |
| 3. LIGHT             | 8. ROLLER RING            |
| 4. DISPLAY           | 9. SAFETY INTERLOCK HOLES |
| 5. DOOR LATCHES      | 10. OPEN DOOR PUSH BUTTON |
|                      | 11. CONTROL PANEL         |

## CONTROL PANEL

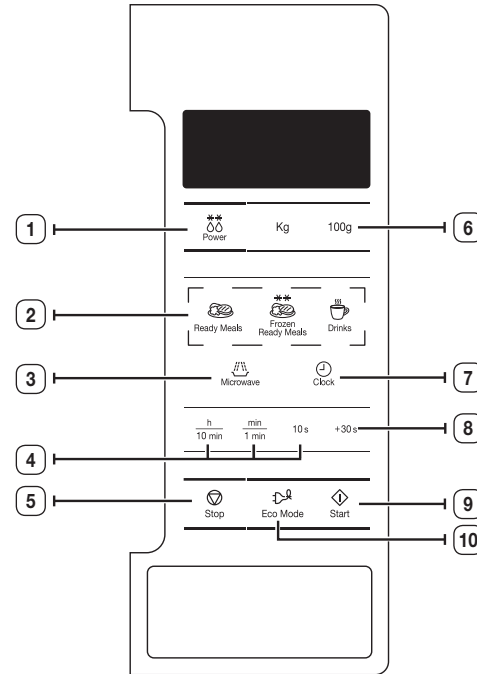

- |   |                        |
|---|------------------------|
| 1. AUTO POWER DEFROST FEATURE SELECTION   | 6. WEIGHT SELECTION    |
| 2. INSTANT REHEAT/COOK FEATURES SELECTION | 7. CLOCK SETTING       |
| 3. MICROWAVE MODE BUTTON                  | 8. +30 s BUTTON        |
| 4. TIME SETTING BUTTON                    | 9. START BUTTON        |
| 5. STOP/CANCEL BUTTON                     | 10. ENERGY SAVE BUTTON |

## oven use

### HOW A MICROWAVE OVEN WORKS

Microwaves are high-frequency electromagnetic waves; the energy released enables food to be cooked or reheated without the foods form or colour changing.

You can use your microwave oven to:

- Defrost (manual & auto)
- Cook
- Reheat

Cooking Principle.

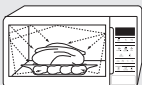
|   |   |
|---|---|
|  | <p>1. The microwaves generated by the magnetron are distributed uniformly as the food rotates on the turntable. The food is thus cooked evenly.</p>   |
|   | <p>2. The microwaves are absorbed by the food up to a depth of about 1 inch (2.5 cm). Cooking then continues as the heat is dissipated within the food.</p>   |
|   | <p>3. Cooking times vary according to the recipient used and the properties of the food:</p> <ul style="list-style-type: none"><li>• Quantity and density</li><li>• Water content</li><li>• Initial temperature (refrigerated or not)</li></ul> |



 As the centre of the food is cooked by heat dissipation, cooking continues even when you have taken the food out of the oven. Standing times specified in recipes and in this booklet must therefore be respected to ensure:

- Even cooking of the food right to the centre.
- The same temperature throughout the food.

### CHECKING THAT YOUR OVEN IS OPERATING CORRECTLY

The following simple procedure enables you to check that your oven is working correctly at all times.

Open the oven door by pulling the handle on the right side of the door. Place a glass of water on the turntable. Then, close the door.

|  |  |
|--|--|
| <br>Microwave<br>$\frac{h}{10 \text{ min}}$ $\frac{min}{1 \text{ min}}$ 10 s | <p>1. Press the <b>Microwave</b> button and set the time to 4-5 minutes by pressing the <b>1 min</b> button the appropriate number of times.</p> |
| <br>Start  | <p>2. Press the <b>Start</b> button.<br/><b>Result:</b> The oven heats the water for 4 to 5 minutes. The water should then be boiling.</p>       |

 The oven must be plugged into an appropriate wall socket. The turntable must be in position in the oven. If a power level other than the maximum is used, the water takes longer to boil.



## SETTING THE TIME

Your microwave oven has an inbuilt clock. When power is supplied, “:0”, “88:88” or “12:00” is automatically displayed on the display.

Please set the current time. The time can be displayed in either the 24-hour or 12-hour notation. You must set the clock:

- When you first install your microwave oven
- After a power failure

 Do not forget to reset the clock when you switch to and from summer and winter time.



|  |   |
|--|---|
| <br>Clock | <b>1.</b> To display the time in the...<br>24-hour notation.<br>12-hour notation.<br>Press the <b>Clock</b> button once or twice.   |
| $\frac{\text{h}}{10 \text{ min}}$ $\frac{\text{min}}{1 \text{ min}}$                       | <b>2.</b> Set the hour with the <b>h</b> button and the minutes with the <b>min</b> button.   |
| <br>Clock | <b>3.</b> When the right time is displayed, press the <b>Clock</b> button again to start the clock.<br><b>Result :</b> The time is displayed whenever you are not using the microwave oven. |

## COOKING/REHEATING

The following procedure explains how to cook or reheat food.

ALWAYS check your cooking settings before leaving the oven unattended.

First, place the food in the centre of the turntable and close the door.

|   |  |
|---|--|
| <br>Microwave | <b>1.</b> Press the <b>Microwave</b> button.<br><b>Result:</b> The 800 W (maximum cooking power) indications are displayed:<br>Select the appropriate power level by pressing the <b>Microwave</b> button again until the corresponding wattage is displayed. Refer to the power level table on the next page. |
| $\frac{\text{h}}{10 \text{ min}}$ $\frac{\text{min}}{1 \text{ min}}$                            | <b>2.</b> Set the cooking time by pressing the <b>10 min</b> , <b>1 min</b> and <b>10 s</b> button.  |
| <br>Start     | <b>3.</b> Press the <b>Start</b> button.<br><b>Result:</b> The oven light comes on and the turntable starts rotating.<br>Cooking starts and when it has finished the oven beeps four times.  |

 **Never** switch the microwave oven on when it is empty.

## POWER LEVELS

You can choose among the power levels below.

| Power level | Output |
|-------------|--------|
| HIGH        | 800 W  |
| MEDIUM HIGH | 600 W  |
| MEDIUM      | 450 W  |
| MEDIUM LOW  | 300 W  |
| DEFROST     | 180 W  |
| LOW         | 100 W  |

 If you select higher power level, the cooking time must be decreased.



 If you select lower power level, the cooking time must be increased.

## ADJUSTING THE COOKING TIME

|  |   |
|--|---|
| +30 s  | Press the <b>+30 s</b> button once for each 30 seconds to be added. |
| <br>Start | Press the <b>Start</b> button.                                      |

## STOPPING THE COOKING

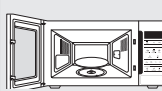
You can stop cooking at any time to check the food.

|  |   |
|--|---|
|          | <ol style="list-style-type: none"><li>1. To stop temporarily;<br/>Open the door.<br/><b>Result :</b> Cooking stops. To resume cooking, close the door and press the <b>Start</b> button again.</li></ol>                            |
| <br>Stop | <ol style="list-style-type: none"><li>2. To stop completely;<br/>Press the <b>Stop</b> button.<br/><b>Result :</b> The cooking stops.<br/>If you wish to cancel the cooking settings, press the <b>Stop</b> button again.</li></ol> |

 You can cancel any setting before starting cooking by simply pressing **Stop** button.

## SETTING THE ENERGY SAVE MODE

The oven has an energy save mode. This facility saves electricity when the oven is not in use. Normal condition is standby mode and show clock when not using.

|  |   |
|--|---|
| <br>Eco Mode | <ul style="list-style-type: none"><li>• Press the <b>Eco Mode</b> button.<br/><b>Result:</b> Display off.</li><li>• To remove Energy save mode, open the door or press any button. The oven is ready for use.</li></ul> |
|--|---|

### Auto energy saving function

If you do not select any function when appliance is in the middle of setting or operating with temporary stop condition, function is canceled and clock will be displayed after 25 minutes.





Oven Lamp will be turned off after 5 minutes with door open condition.

## USING THE INSTANT REHEAT/COOK FEATURES

With the instant reheat/cook features, the cooking time is set automatically. You can select the food servings by pressing the appropriate instant reheat/cook features.

**Instant Reheat/Cook** button the required number of times.

First, place the food in the centre of the turntable and close the door.

|   |  |
|---|--|
|  Ready Meals  Frozen Ready Meals  Drinks | <b>1.</b> Press the <b>Instant Reheat/Cook</b> button which you want the required number of times.   |
| <br>Start  | <b>2.</b> Press the <b>Start</b> button.<br><b>Result :</b> When it has finished:<br>1) The oven beeps four times.<br>2) The end reminder signal will beep 3 times. (once every minute)<br>3) The current time is displayed again. |

 Use only recipients that are microwave-safe.

The following table presents the various instant reheat/cook programmes, quantities and appropriate instructions.



| Food  | Serving Size                     | Instructions   |
|---|----------------------------------|--|
| Ready Meals   | 300-350 g<br>400-450 g           | Put on a ceramic plate and cover it with microwave cling film. This programme is suitable for meals consisting of 3 components (e.g. meat with sauce, vegetables and side dish like potatoes, rice or pasta). Stand for 3 minutes.   |
| Frozen Ready Meals                                      | 300-350 g<br>400-450 g           | Take frozen ready meal and check if dish is suitable for microwave. Pierce film of ready meal. Put the frozen ready meal in the centre. This programme is suitable for frozen ready meals consisting of 3 components (e.g. meat with sauce, vegetables and a side dish like potatoes, rice or pasta). Stand for 4 minutes. |
| Drinks (Coffee, Milk, Tea, Water with Room Temperature) | 150 ml (1 cup)<br>250 ml (1 mug) | Pour into a ceramic cup and reheat uncovered. Place cup (150 ml) or mug (250 ml) in the centre of turntable. Stir carefully before and after standing time. Stand for 1-2 minutes.   |

## USING THE AUTO POWER DEFROST FEATURES

The auto power defrost features enables you to defrost meat, poultry, fish. The defrost time and power level are set automatically. You simply select the programme and the weight.

 Use only dishes that are microwave-safe.

First, place the frozen food in the centre of the turntable and close the door.

|  |   |
|--|---|
| <br>Power | <ol style="list-style-type: none"> <li>Press the <b>Power Defrost</b> button.<br/><b>Result :</b> The following indication is displayed:<br/></li> </ol>   |
| Kg    100g   | <ol style="list-style-type: none"> <li>Select the food weight by pressing the <b>Kg</b> or <b>100 g</b> button. It is possible to set up to a maximum of 1500 g.</li> </ol>   |
| <br>Start | <ol style="list-style-type: none"> <li>Press the <b>Start</b> button.<br/><b>Result :</b> <ul style="list-style-type: none"> <li>Defrosting begins.</li> <li>The oven beeps halfway through defrosting to remind you to turn the food over.</li> <li>Press the <b>Start</b> button again to finish defrosting.</li> </ul> </li> </ol> |

 You can also defrost food manually. To do so, select the microwave cooking/reheating function with a power level of 180 W. Refer to the section entitled **"Cooking/Reheating"** on page 12 for further details.

The following table presents the power defrost programme, quantities and appropriate instructions.

Remove all kind of package material before defrosting. Place meat, poultry and fish on a flat ceramic plate.

| Food    | Serving Size | Instructions   |
|---------|--------------|--|
| Meat    | 200-1500 g   | Shield the edges with aluminium foil. Turn the pieces over, when the oven beeps. This programme is suitable for meat such as steaks, chops or minced meat, chicken pieces, whole chicken or fish fillets. Stand for 15-60 minutes. |
| Poultry |              |  |
| Fish    |              |  |



## MULTISTAGE COOKING

Your microwave oven can be programmed to cook food up to three stages.

**Example:** You wish to defrost food and cook it without having to reset the oven after each stage. You can thus defrost and cook a 500 g fish in three stages:

- Defrosting
- Cook I
- Cook II

 You can set between two and three stages in multistage cooking. If you set three stage, the first stage must be defrosting. Don't press the **Start** button until you've set the final stage.



|   |  |
|---|--|
| <br>Power     | <ol style="list-style-type: none"> <li>Press the <b>Power Defrost</b> button.</li> </ol>   |
| Kg    100g  | <ol style="list-style-type: none"> <li>Set the weight by pressing the <b>Kg</b> or <b>100 g</b> buttons the appropriate number of times (500 g in the example).</li> </ol>   |
| <br>Microwave | <ol style="list-style-type: none"> <li>Press the <b>Microwave</b> button.<br/>The microwave mode (I) :<br/>if necessary, set the power level by pressing the <b>Microwave</b> button again one or more times. (600 W in the example)</li> </ol>  |
| $\frac{h}{10 \text{ min}}$ $\frac{\text{min}}{1 \text{ min}}$ 10 s                              | <ol style="list-style-type: none"> <li>Set the cooking time by pressing the <b>10 min</b>, <b>1 min</b> and <b>10 s</b> buttons the appropriate number of times (4 minutes in the example).</li> </ol>   |
| <br>Microwave | <ol style="list-style-type: none"> <li>Press the <b>Microwave</b> button.<br/>The microwave mode (II) :<br/>If necessary, set the power level by pressing the <b>Microwave</b> button again one or more times. (450 W in the example)</li> </ol> |
| $\frac{h}{10 \text{ min}}$ $\frac{\text{min}}{1 \text{ min}}$ 10 s                              | <ol style="list-style-type: none"> <li>Set the cooking time by pressing the <b>10 min</b>, <b>1 min</b> and <b>10 s</b> buttons the appropriate number of times (5 minutes in the example).</li> </ol>   |

(continued)

|  |  |
|--|--|
| <br>Start | <p>7. Press the <b>Start</b> button.</p> <p><b>Result :</b> The three modes [defrosting and cooking (I, II)] are selected on after. According to the defrosting mode that you have chosen, the oven may beep half way through defrosting to remind you to turn the food over.</p> <ul style="list-style-type: none"> <li>• When cooking is over, the oven beeps four times.</li> </ul> |
|--|--|

## SWITCHING THE BEEPER OFF



You can switch the beeper off whenever you want.

|   |  |
|---|--|
|  <br>Stop Start | <p>1. Press the <b>Stop</b> and <b>Start</b> buttons at the same time.</p> <p><b>Result :</b> The oven will not beep each time you press any button.</p> <div style="text-align: center; background-color: black; color: white; padding: 2px;">OFF</div>                         |
|   | <p>2. To switch the beeper back on, press the <b>Stop</b> and <b>Start</b> buttons again at the same time.</p> <p><b>Result :</b> The oven operates with the beeper on again.</p> <div style="text-align: center; background-color: black; color: white; padding: 2px;">On</div> |

## SAFETY-LOCKING YOUR MICROWAVE OVEN

Your microwave oven is fitted with a special Child Safety programme, which enables the oven to be “locked” so that children or anyone unfamiliar with it cannot operate it accidentally.

The oven can be locked at any time.

|   |  |
|---|--|
|  <br>Stop Clock | <p>1. Press the <b>Stop</b> and <b>Clock</b> buttons at the same time.</p> <p><b>Result :</b> The oven is locked (no functions can be selected).</p> <div style="text-align: center; background-color: black; color: white; padding: 2px;">L</div> |
|   | <p>2. To unlock the oven, press the <b>Stop</b> and <b>Clock</b> buttons again at the same time.</p> <p><b>Result :</b> The oven can be used normally.</p>   |

## cookware guide

To cook food in the microwave oven, the microwaves must be able to penetrate the food, without being reflected or absorbed by the dish used.

Care must therefore be taken when choosing the cookware. If the cookware is marked microwave-safe, you do not need to worry.

The following table lists various types of cookware and indicates whether and how they should be used in a microwave oven.

| Cookware  | Microwave-safe | Comments  |
|---|----------------|---|
| <b>Aluminum foil</b>  | ✓ X            | Can be used in small quantities to protect areas against overcooking. Arcing can occur if the foil is too close to the oven wall or if too much foil is used. |
| <b>Browning plate</b>   | ✓              | Do not preheat for more than eight minutes.   |
| <b>China and earthenware</b>  | ✓              | Porcelain, pottery, glazed earthenware and bone china are usually suitable, unless decorated with a metal trim.   |
| <b>Disposable polyester cardboard dishes</b>                                      | ✓              | Some frozen foods are packaged in these dishes.   |
| <b>Fast-food packaging</b>  |                |   |
| <ul style="list-style-type: none"> <li>• Polystyrene cups containers</li> </ul>   | ✓              | Can be used to warm food. Overheating may cause the polystyrene to melt.  |
| <ul style="list-style-type: none"> <li>• Paper bags or newspaper</li> </ul>       | X              | May catch fire.   |
| <ul style="list-style-type: none"> <li>• Recycled paper or metal trims</li> </ul> | X              | May cause arcing.   |



## troubleshooting and error code

| Cookware                                  | Microwave-safe | Comments   |
|---|----------------|--|
| <b>Glassware</b>                          |                |  |
| • Oven-to-table ware                      | ✓              | Can be used, unless decorated with a metal trim.   |
| • Fine glassware                          | ✓              | Can be used to warm foods or liquids. Delicate glass may break or crack if heated suddenly.  |
| • Glass jars                              | ✓              | Must remove the lid. Suitable for warming only.  |
| <b>Metal</b>                              |                |  |
| • Dishes                                  | ✗              | May cause arcing or fire.  |
| • Freezer bag twist ties                  | ✗              |  |
| <b>Paper</b>                              |                |  |
| • Plates, cups, napkins and kitchen paper | ✓              | For short cooking times and warming. Also to absorb excess moisture.   |
| • Recycled paper                          | ✗              | May cause arcing.  |
| <b>Plastic</b>                            |                |  |
| • Containers                              | ✓              | Particularly if heat-resistant thermoplastic. Some other plastics may warp or discolour at high temperatures. Do not use melamine plastic. |
| • Cling film                              | ✓              | Can be used to retain moisture. Should not touch the food. Take care when removing the film as hot steam will escape.                      |
| • Freezer bags                            | ✓ ✗            | Only if boilable or oven-proof. Should not be airtight. Prick with a fork, if necessary.   |
| <b>Wax or grease-proof paper</b>          | ✓              | Can be used to retain moisture and prevent spattering.   |

✓ : Recommended

✓ ✗ : Use caution

✗ : Unsafe

**TROUBLESHOOTING**

If you have any of the problems listed below try the solutions given.

**This is normal.**

- Condensation inside the oven.
- Air flow around the door and outer casing.
- Light reflection around the door and outer casing.
- Steam escaping from around the door or vents.

**The oven does not start when you press the Start button.**

- Is the door completely closed?

**The food is not cooked at all.**

- Have you set the timer correctly and/or pressed the Start button?
- Is the door closed?
- Have you overloaded the electric circuit and caused a fuse to blow or a breaker to be triggered?

**The food is either overcooked or undercooked.**

- Was the appropriate cooking length set for the type of food?
- Was an appropriate power level chosen?

**The light bulb is not working.**

- The Light bulb should not be replaced in person for safety reasons. Please contact nearest authorised Samsung customer care, to arrange for a qualified engineer to replace the bulb.

**The oven causes interference with radios or televisions.**

- Slight interference may be observed on televisions or radios when the oven is operating. This is normal. To solve this problem, install the oven away from televisions, radios and aerials.
- If interference is detected by the oven's microprocessor, the display may be reset. To solve this problem, disconnect the power plug and reconnect it. Reset the time.

**Sparking and cracking occur inside the oven (arcing).**

- Have you used a dish with metal trimmings?
- Have you left a fork or other metal utensil inside the oven?
- Is aluminum foil too close to the inside walls?

### Smoke and bad smell when initial operating.

- It's a temporary condition by new component heating. Smoke and smell will disappear completely after 10 minutes operation.  
To remove smell more quickly, please operate microwave oven with putting lemon formation or lemon juice in the cabinet.
- ☑ If the above guidelines do not enable you to solve the problem, then contact your local SAMSUNG customer service centre.  
Please have the following information read:
  - The model and serial numbers, normally printed on the rear of the oven
  - Your warranty details
  - A clear description of the problemThen contact your local dealer or SAMSUNG aftersales service.

### ERROR CODE

#### “SE” message indicates.

- The “SE” message is Clean the keys and check if there is water on the surface around key. Turn off the microwave oven and try setting again. If it occurs again, call your local SAMSUNG Customer Care Centre.

#### “E-12” message indicates.

- The “E-12” message is Gas Sensor Short. This error may occur because of the high humidity in the cavity when you operate the microwave oven once again shortly after the previous operation of microwave oven for some food is finished. In this case, because there is a possibility that the Gas Sensor is not out of order turn off the microwave oven and try setting again. If this error occurs again, call your local SAMSUNG Customer Care Centre.
- ☑ For any codes not listed above, or if the suggested solution does not solve the problem, contact your local SAMSUNG Customer Care Centre.

## technical specifications

SAMSUNG strives to improve its products at all times. Both the design specifications and these user instructions are thus subject to change without notice.

By right of the common regulation 2/1984 (III.10) BKM-IpM. we as distributors testify, that the ME83M oven of Samsung comply with the undermentioned technological parameters.

| Model  | ME83M                                    |
|--|--|
| Power source                                     | 230 V ~ 50 Hz                            |
| Power consumption<br>Microwave                   | 1150 W                                   |
| Output power                                     | 100 W / 800 W (IEC-705)                  |
| Operating frequency                              | 2450 MHz                                 |
| Magnetron  | OM75S(31)                                |
| OM75S(31)  | Cooling fan motor                        |
| Dimensions (W x H x D)<br>Outside<br>Oven cavity | 489 x 275 x 339 mm<br>330 x 211 x 324 mm |
| Volume   | 23 liter                                 |
| Weight<br>Net                                    | 12 kg approx.                            |
| Noise level                                      | 40 dBA                                   |

memo

memo

## QUESTIONS OR COMMENTS?

| COUNTRY    | CALL   | OR VISIT US ONLINE AT   |
|------------|--|---|
| ALBANIA    | 045 620 202  | <a href="http://www.samsung.com/al/support">www.samsung.com/al/support</a>          |
| BOSNIA     | 055 233 999  | <a href="http://www.samsung.com/support">www.samsung.com/support</a>                |
| BULGARIA   | *3000 Цена в мрежата<br>0800 111 31, Безплатна телефонна линия   | <a href="http://www.samsung.com/bg/support">www.samsung.com/bg/support</a>          |
| CROATIA    | 072 726 786  | <a href="http://www.samsung.com/hr/support">www.samsung.com/hr/support</a>          |
| CZECH      | 800-SAMSUNG<br>(800-726786)  | <a href="http://www.samsung.com/cz/support">www.samsung.com/cz/support</a>          |
| HUNGARY    | 0680SAMSUNG (0680-726-7864)  | <a href="http://www.samsung.com/hu/support">www.samsung.com/hu/support</a>          |
| MONTENEGRO | 020 405 888  | <a href="http://www.samsung.com/support">www.samsung.com/support</a>                |
| POLAND     | 801-172-678* lub +48 22 607-93-33*<br>Dedykowana infolinia do obsługi zapytań dotyczących telefonów komórkowych:<br>801-672-678* lub +48 22 607-93-33*<br>* (koszt połączenia według taryfy operatora) | <a href="http://www.samsung.com/pl/support/">http://www.samsung.com/pl/support/</a> |
| ROMANIA    | *8000 (apel in retea)<br>08008-726-78-64 (08008-SAMSUNG) Apel GRATUIT  | <a href="http://www.samsung.com/ro/support">www.samsung.com/ro/support</a>          |
| SERBIA     | 011 321 6899   | <a href="http://www.samsung.com/rs/support">www.samsung.com/rs/support</a>          |
| SLOVAKIA   | 0800-SAMSUNG<br>(0800-726 786)   | <a href="http://www.samsung.com/sk/support">www.samsung.com/sk/support</a>          |
| LITHUANIA  | 8-800-77777  | <a href="http://www.samsung.com/lt/support">www.samsung.com/lt/support</a>          |
| LATVIA     | 8000-7267  | <a href="http://www.samsung.com/lv/support">www.samsung.com/lv/support</a>          |
| ESTONIA    | 800-7267   | <a href="http://www.samsung.com/ee/support">www.samsung.com/ee/support</a>          |
| SLOVENIA   | 080 697 267 (brezplačna številka)  | <a href="http://www.samsung.com/si/support">www.samsung.com/si/support</a>          |



DE68-04112D-01