

PROFI COOK®

Návod k použití

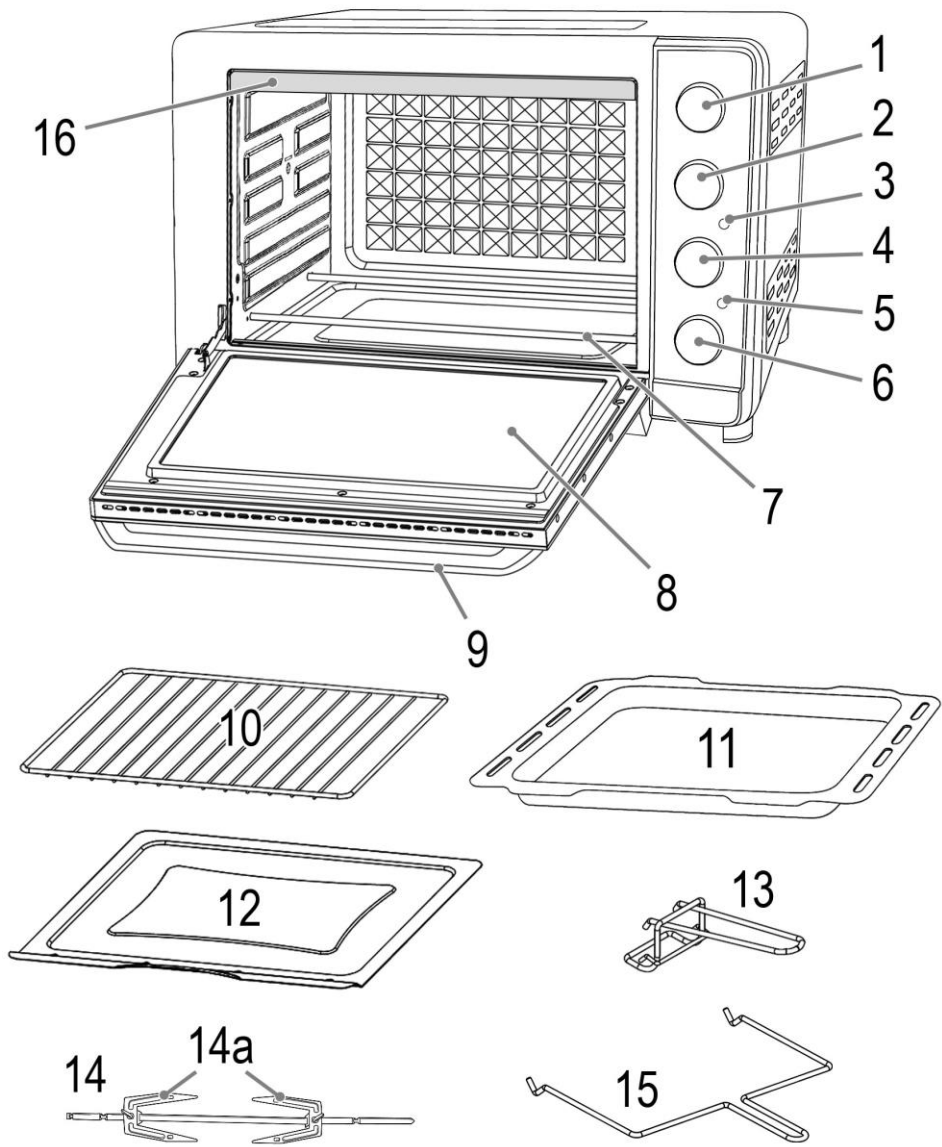

Multifunkční trouba PC-MBG 1185



Návod k použití

Děkujeme, že jste si vybrali náš produkt a doufáme, že s ním budete spokojeni.

Význam symbolů užitých v návodu

Důležité informace pro vaši bezpečnost jsou speciálně označeny. Tyto pokyny je nezbytné dodržovat, abyste předešli nehodám a zabránili poškození zařízení:

VAROVÁNÍ:

Varuje vás před nebezpečím pro vaše zdraví a upozorňuje na možná rizika zranění.

UPOZORNĚNÍ:

To se týká možných nebezpečí pro spotřebiči nebo jiné předměty.

POZNÁMKA:

To zdůrazňuje tipy a informace.

Obecné bezpečnostní pokyny

- Před uvedením spotřebiče do provozu si pozorně přečtete návod k obsluze a uschovejte jej včetně záruky, účtenky a pokud možno i krabici s výplní. Pokud toto zařízení dáváte jiným osobám, předejte prosím také návod k obsluze.
- Spotřebič je určen výhradně pro soukromé použití a pro zamýšlený účel. Tento spotřebič není vhodný pro komerční použití.
- Nepoužívejte jej venku. Chraňte jej před zdroji tepla, přímým slunečním zářením, vlhkostí (nikdy ho neponořujte do kapaliny) a ostrými hranami. Nepoužívejte spotřebič mokřma rukama. Pokud je zařízení vlhké nebo mokré, okamžitě jej odpojte ze sítě.
- Při čištění nebo odstavování spotřebiče vypněte a vytáhněte přípojku ze zásuvky (vytahujte za přípojku, nikoliv za kabel), pokud se zařízení nepoužívá a vyjměte připojené příslušenství.
- Nepoužívejte spotřebič bez dozoru. Pokud opustíte místnost, měli byste vždy vypnout spotřebič. Vytáhněte přípojku ze zásuvky.
- Spotřebič a síťový kabel musí být pravidelně kontrolovány, zda nevykazují známky poškození. Pokud je zjištěno poškození, nesmí být spotřebič používán.
- Používejte pouze originální náhradní díly.
- Abyste zajistili bezpečnost svých dětí, uchovávejte všechny obaly (plastové sáčky, krabice, polystyren atd.) mimo dosah.

VAROVÁNÍ:

Zabraňte styku malých dětí s folií.
Hrozí nebezpečí udušení!

Zvláštní bezpečnostní opatření pro toto zařízení

Na zařízení najdete následující symbol s varovným znakem:



VAROVÁNÍ: Horký povrch! Nebezpečí popálení!

- Teplota přístupných povrchů může být během používání i po něm velmi vysoká.
- Z tohoto důvodu se zařízení vždy dotýkejte jeho držadla a ovládacích tlačítek.



VAROVÁNÍ: Horký povrch! Nebezpečí popálení

- Během provozu nepřenášejte a nezvedejte spotřebič, ale nejprve jej vypněte a odpojte síťovou zástrčku. Počkejte, až se přístroj vychladne.

- Spotřebič používejte vždy pod dohledem. Velmi suchý chléb se může uvnitř přístroje vznítit!
- Ujistěte se, že je funkční spínač v poloze OFF.
- Umístěte spotřebič na tepelně odolný povrch!
- Dodržujte dostatečnou vzdálenost (30 cm) od vysoce hořlavých předmětů, jako je nábytek, záclony atd.! Nikdy neumísťujte spotřebič do skříně!
- Nainstalujte spotřebič tak, aby jeho zadní panel směřoval ke zdi.
- Kvůli rostoucímu teple a výparům neumísťujte spotřebič pod nástěnné skřínky.
- Zajistěte, aby se síťový kabel během provozu nedotýkal horkých částí spotřebiče
- Nepoužívejte spotřebič s externím časovačem nebo samostatným systémem dálkového ovládání

- Neopravujte spotřebič sami. Vždy kontaktujte autorizovaného technika. Pokud je napájecí kabel poškozen, musí být vyměněn výrobcem, jeho servisním agentem nebo podobně kvalifikovanými osobami, aby nedošlo k nebezpečí.
- Tento spotřebič mohou používat děti ve věku od 8 let a osoby se sníženými fyzickými, smyslovými nebo mentálními schopnostmi nebo nedostatkem zkušeností a znalostí, pokud jim byl poskytnut dohled nebo poučení o používání spotřebiče bezpečným způsobem a porozuměly souvisejícím rizikům.
- Děti se se zařízením nesmí hrát.
- Čištění a údržbu uživatelů nesmí provádět děti, pokud nejsou starší 8 let a nejsou pod dohledem.
- Spotřebič a jeho kabel uchovávejte mimo dosah dětí do 8 let.



UPOZORNĚNÍ:

Tento spotřebič není určen k ponoření do vody během čištění. Řiďte se pokyny uvedenými v kapitole „Čištění / údržba“.

Vybalení spotřebiče

1. Vyjměte spotřebič z obalu.
2. Odstraňte veškerý obalový materiál, jako je plastová fólie, výplňový materiál, kabelové pásky a kartonové obaly.
3. Zkontrolujte, zda jsou všechny součásti dodávány v krabici.
4. V případě neúplné dodávky nebo poškození spotřebič nepoužívejte. Vraťte jej ihned svému prodejci.

POZNÁMKA:

Na zařízení může stále zůstat prach nebo zbytky z výroby. Doporučujeme přístroj vyčistit podle popisu v části „Čištění / údržba“.

Přehled komponentů / rozsah dodávky

1. Teplotní spínač TEMP
2. Funkční spínač
3. Kontrolka TEMP
4. Přepínač programu
5. Kontrolka provozu POWER
6. Časový / hlavní spínač
7. Topné těleso
8. Skleněné dveře
9. Klika
10. Gril
11. Plech na pečení / odkapávací plech
12. Zásobník na drobky
13. Demontážní nástroj pro rošt a rošt na pečení
14. Rožeň
15. Grilovací vidlice
16. Demontážní nástroj pro rožeň
17. Kryt proti stříkající vodě

Bez ilustrace





Nádoba na pečení pizzy

Ovládání zařízení





Teplotní spínač (1)

- Pro konvekci zvolte teplotu mezi 80 °C a 190 °C.
- Pro horní a spodní ohřev zvolte teplotu mezi 100 °C and 230 °C.

Funkční spínač (2)

-  Vypnuto
-  Otočný rožeň
-  Cirkulace vzduchu
-  Otočný rožeň a cirkulace vzduchu

Přepínač programu (4)

-  Vypnuto
-  Horní ohřev
-  Spodní ohřev
-  Horní a spodní ohřev

Časový / hlavní spínač (6)

Zvolte dobu provozu až 90 minut.
Trouba se vypne v poloze **VYPNUTO**. Kontrolka je vypnutá.

Poznámky k použití

Elektrické připojení

1. Ujistěte se, že přepínač funkce (6) je v poloze OFF.
2. Zkontrolujte, zda síťové napětí, které chcete použít, odpovídá napětí zařízení. Informace o tom najdete na typovém štítku.
3. Vložte zástrčku do řádně instalované, uzemněné, ochranné zásuvky.

⚠ UPOZORNĚNÍ: Přetížení
Při použití prodlužovacích kabelů by měl mít kabelový průřez minimálně 1,5 mm².

Demontážní nástroj (13 / 15)

- a) K vyjmutí plechu na
 - b) K vyjmutí grilovacího
- Chcete-li odstranit grilovací

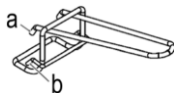

pečení
zařízení
rožeň, použijte nástroj pro odstranění (15).

⚠ UPOZORNĚNÍ:

- Nástroje pro odstranění nejsou vhodné pro vyjmutí nádoby na pizzu ze zařízení. Nádoba by se tím mohla poškodit.
- K vyjmutí nádoby na pizzu prosím použijte ochranné rukavice.

Kryt proti stříkající vodě (16)

Před použitím přístroje vždy zasuňte kryt proti stříkající vodě.

1. Vložte kryt proti stříkající vodě s otvorem okapu směrem nahoru.
2. Vpravo a na levém horním rohu v přístroji jsou 3 nýty. Ujistěte se, že kovová přihrádka je vložena nad nýty. Zasuňte kovovou přihrádku dostatečně daleko dozadu, aby přední hrana byla v jedné rovině s přístrojem.

Před prvním použitím

Na topném tělese je ochranná vrstva. Chcete-li jej odstranit, zapněte přístroj asi na 15 minut bez obsahu. Nastavte přepínač programu na .









i POZNÁMKA:
Jakýkoli kouř nebo pachy produkované během tohoto postupu jsou normální. Zajistěte dostatečné větrání.

Používání

⚠ UPOZORNĚNÍ:

- Nikdy nepoužívejte nádoby vyrobené z plastu, lepenky, papíru nebo podobné.
Nebezpečí požáru!

Přehled dob pečení

| | Teplota ve °C | Čas v min. | Funkce | Program | Úroveň plechu |
|--------|---------------|-------------|---|---|--------------------|
| Pizza | 190 | 20 |  |  | Uprostřed |
| Toast | 150 | 5 |  |  | Uprostřed |
| Pečivo | 170 | 15 |  |  | Uprostřed |
| Dorty | 180 | Dle receptu |  |  | Spodní / Uprostřed |

VAROVÁNÍ:

- Nepoužívejte pečící pytle nebo skleněné nádoby, ty mohou prasknout.
- Také při použití rukojetí pro plech na pečení nebo otáčivé rožení se chraňte před teplem pomocí rukavic nebo hadříků.

UPOZORNĚNÍ:

Nepřetěžujte plech na pečení a grilovací stojan!
(max. 3,5 kg)





POZNÁMKA:

- Zásobník na drobky vždy zasuňte pod spodní topný prvek.
- Doporučujeme troubu předehřát na cca. 5 - 10 minut.
- Ušetřete energii pomocí nastavení spínače s konvekcí. Přitom se ohřátý vzduch distribuje rychleji a rovnoměrně prostřednictvím ventilátoru uvnitř trouby.
- Při grilování nebo pečení vždy používejte zasunutou odkapávací misku. Tím se zabrání kapajícímu tuku kapat na spodní topné těleso.
- Když pečete pizzu, ujistěte se, že je před vložením zcela suchá. Vysoké teplo může způsobit praskliny ve vlhké pizze.
- Pro dosažení nejlepších výsledků při přípravě pizzy doporučujeme předehřívát pizza kámen zvlášť asi 10 - 15 minut.
- Při předehřívání zasuňte rošt do do vrchní úrovně. Umístěte nádobu na pizzu na rošt na grilování. Nastavte horní a spodní ohřev na 180 ° C.
- Chcete-li dát pizzu s čerstvě připraveným těstem na předehřátou nádobu na pizzu, nejprve ji vysypte moukou.

Trouba nabízí řadu nastavení. Můžete si vybrat teplotu a čas podle vašeho receptu.

Zde je několik příkladů, jak můžete funkce používat:

| | |
|--------------------------|---|
| Vrchní ohřev: | Pro grilování |
| Funkce s otočným rožněm: | Drůbež a velké kusy masa se propečou rovnoměrně |
| Vrchní a spodní ohřev: | Např. pizza, pečivo aj. |

| | Teplota ve °C | Čas v min. | Funkce | Program | Úroveň plechu |
|--------|---------------|------------|---|---|---------------|
| Pečeně | 190 | 60 - 80 |  |  | Uprostřed |
| Drůbež | 190 | 40 - 60 |  |  | Uprostřed |

| | | | | | | |
|-------|-----|---------|---|---|--------|---|
| Steak | 190 | 25 - 30 | ⌚ | ⊖ | Vrchní | Uvedené časy jsou pouze orientační a liší se v závislosti na hmotnosti. Doporučujeme používat |
| Ryby | 180 | 20 - 25 | ⌚ | ⊖ | Vrchní | |

termometr na maso a ryby.

POZNÁMKY:

- Při výběru 9 minut nebo méně vyberte nejprve 15 minut s časovým přepínačem. Poté jej opět otočte zpět do požadovaného času.
- Po uplynutí nastavené doby se přístroj automaticky vypne a zazní krátký zvonový signál.

Otočný rožeň

POZNÁMKY:

Nevybírejte příliš velkou pečení. Grilované jídlo musí být dostatečně daleko od vnitřních stěn a topných prvků a nesmí se jich dotýkat.

1. Vložte plech na pečení / odkapávací plech do spodní vodící části trouby.
2. Natřete jedlý olej na otočný rožeň a vidlice rožně .
3. Drůbež musí být před grilováním vykuchaná. K tomu přivažte křídla a nohy těsně k tělu pomocí kuchyňské přize.
4. Ošetřenou drůbež nebo kus pečeného masa položte opatrně na otočný rožeň. Zasuňte vidlice rožně do otočného rožně a použijte je k upevnění pečeného masa na místě. Utáhněte upevňovací spony pomocí šroubů.
5. Připravený otočný rožeň vložte do trouby pomocí vyjímacího nástroje. Konec otočné ražby bez zářezu vložte nejprve do motoru na pravé straně trouby. Potom zavěste druhý konec otočné ražby do závěsu na levé straně trouby.
6. Zvolte teplotu a funkci + provozní čas. Otočný rožeň se začne otáčet. Zajistěte, aby se kus pečeného masa mohl volně otáčet.
7. Po uplynutí nastaveného času uslyšíte zvuk a přístroj se automaticky vypne. Když je maso vařené, odstraňte otočný rožeň pomocí rukojeti..

Ukončení provozu

1. Všechny spínače nastavte do polohy **OFF**.
2. Odpojte zařízení ze zásuvky.
3. Před čištěním nechte zařízení vychladnout!

Nádoba na pizzu

Po každém použití otřete nádobu na pizzu mokrou utěrkou. Nechte uschnout. Používejte pouze pokud je nádoba úplně suchá. Velmi vysoká teplota by mohla vlhkou nádobu poškodit.

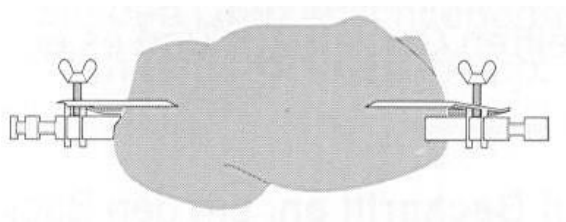

Čištění a údržba

UPOZORNĚNÍ:

- Nepoužívejte žádný drátěný kartáč nebo jiné abrazivní předměty.
 - Nepoužívejte žádné kyselinové nebo abrazivní čisticí prostředky.
- by to mít za následek elektrický šok nebo požár

VAROVÁNÍ:

- Vždy přístroj odpojte ze zásuvky.
- Vyčkejte než přístroj vychladne.
- Nikdy neponořujte spotřebič do vody. Mohlo by to mít za následek elektrický šok nebo požár.

Zásobník na drobký, plech na pečení, grilovací plech, otočný rožeň

Vyčistěte tyto části v horké vodě přidáním nějakého mycího prostředku. Pak díly dobře osušte.

Interiér

Udržujte vnitřek trouby čistý.

1. Odstraňte stříkance vody a zbytky jídla na stěnách trouby vlhkou utěrkou spolu s nějakým čisticím prostředkem..
2. Utřete do s.

Skleněné dveře

Pokud je to nezbytné, můžete skleněný panel vyjmout.

1. Úplně dveře otevřete.
2. Povolte šrouby pomocí šroubováku Phillips. Demontujte šrouby a podložky. Opatrně vyjměte skleněný panel a vyčistěte ho.
3. Po úplném vyschnutí vyměňte skleněný panel.
4. Znovu nasadte šrouby s podložkami. Šrouby utáhněte rukou.

UPOZORNĚNÍ:

Nepoužívejte bezdrátovou vrtačku! Může dojít k poškození skla.

Základní jednotka

1. Po použití kryt vyčistěte mírně vlhkým hadříkem.
2. Vložte drobký a další příslušenství zpět.

Výměna světla

Pokud je lampa uvnitř trouby vadná, můžete ji vyměnit.

1. Otočte kryt proti směru hodinových ručiček.
2. Vyšroubujte žárovku z lampy. Vyměňte ji za žárovku stejného typu.
3. Nasadte kryt lampy.

Uskladnění

- Přístroj vyčistěte podle popisu a nechte jej zcela vyschnout.
- Pokud jej nechcete delší dobu používat, doporučujeme přístroj skladovat do původního obalu.
- Přístroj skladujte mimo dosah dětí na dobře větraném a suchém místě.

Technické údaje

Model:..... PC-MBG 1185

Napájení:..... 220 - 240 V ~, 50 - 60 Hz

Spotřeba energie:..... 1600 W

Třída ochrany: I

Žárovka: E14, 230 V~, max. 25 W, 180 °C

Čistá hmotnost: cca 10,4 kg

Právo provádět technické a konstrukční úpravy v průběhu nepřetržitého vývoje produktů zůstává vyhrazeno.

Tento spotřebič byl testován podle všech příslušných současných pokynů CE, jako je elektromagnetická kompatibilita a směrnice nízkého napětí, a byl konstruován v souladu s nejnovějšími bezpečnostními předpisy.

Likvidace

Význam symbolu popelnice



Chraňte naše životní prostředí: elektrická zařízení nevyhazujte do smíšeného odpadu. Veškerá elektrická zařízení, která již nepoužíváte, vraťte na sběrná místa určená k likvidaci. To pomáhá vyhnout se možným dopadům nesprávné likvidace na životní prostředí a lidské zdraví. To přispěje k recyklaci a dalším formám opětovného využití elektrických a elektronických zařízení. Informace o tom, kde lze zařízení zlikvidovat, získáte od místního úřadu.

