

# PROFI COOK®

## Návod k použití

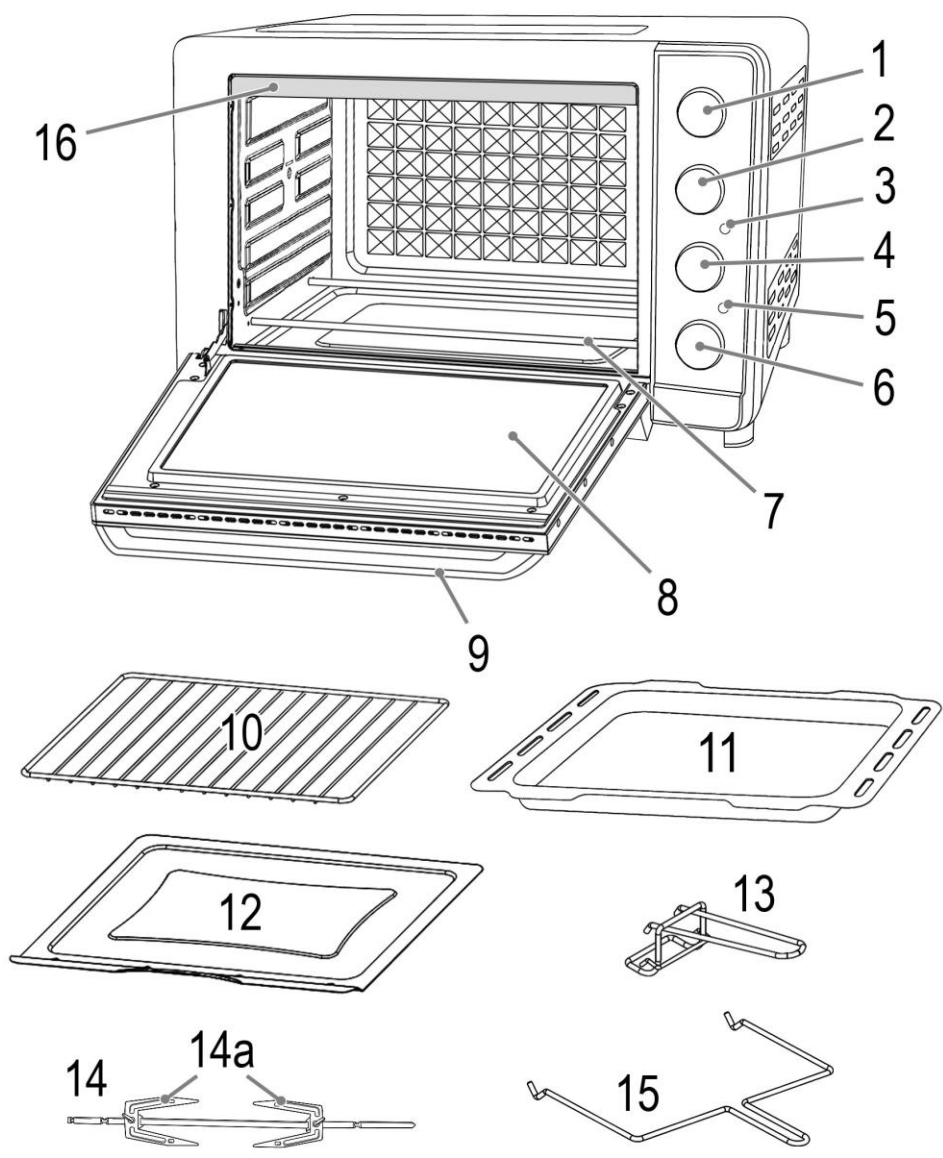

Multifunkční trouba PC-MBG 1186



## Návod k použití

Děkujeme, že jste si vybrali náš produkt a doufáme, že s ním budete spokojeni.

### Význam symbolů užitých v návodu

Důležité informace pro vaši bezpečnost jsou speciálně označeny. Tyto pokyny je nezbytné dodržovat, abyste předešli nehodám a zabránili poškození zařízení:

#### **VAROVÁNÍ:**

Varuje vás před nebezpečím pro vaše zdraví a upozorňuje na možná rizika zranění.

#### **UPOZORNĚNÍ:**

**To se týká možných nebezpečí pro spotřebič nebo jiné předměty.**

#### **POZNÁMKA:**

**To zdůrazňuje tipy a informace.**

### Obecné bezpečnostní pokyny

- Před uvedením spotřebiče do provozu si pozorně přečtete návod k obsluze a uschovejte jej včetně záruky, účtenky a pokud možno i krabici s výplní. Pokud toto zařízení dáváte jiným osobám, předejte prosím také návod k obsluze.
- Spotřebič je určen výhradně pro soukromé použití a pro zamýšlený účel. Tento spotřebič není vhodný pro komerční použití.
- Nepoužívejte jej venku. Chraňte jej před zdroji tepla, přímým slunečním zářením, vlhkostí (nikdy ho neponořujte do kapaliny) a ostrými hranami. Nepoužívejte spotřebič mokřýma rukama. Pokud je zařízení vlhké nebo mokré, okamžitě jej odpojte ze sítě.
- Při čištění nebo odstavování spotřebiče vypněte a vytáhněte přípojku ze zásuvky (vytahujte za přípojku, nikoliv za kabel), pokud se zařízení nepoužívá a vyjměte připojené příslušenství.
- Nepoužívejte spotřebič bez dozoru. Pokud opustíte místnost, měli byste vždy vypnout spotřebič. Vytáhněte přípojku ze zásuvky.
- Spotřebič a síťový kabel musí být pravidelně kontrolovány, zda nevykazují známky poškození. Pokud je zjištěno poškození, nesmí být spotřebič používán.
- Používejte pouze originální náhradní díly.
- Abyste zajistili bezpečnost svých dětí, uchovávejte všechny obaly (plastové sáčky, krabice, polystyren atd.) mimo dosah.

#### **VAROVÁNÍ:**

Zabraňte styku malých dětí s folií.  
**Hrozí nebezpečí udušení!**

#### **VAROVÁNÍ: Horký povrch! Nebezpečí popálení!**

- Teplota přístupných povrchů může být během používání i po něm velmi vysoká.
- Z tohoto důvodu se zařízení vždy dotýkejte jeho držadla a ovládacích tlačítek.





## **VAROVÁNÍ: Horký povrch! Nebezpečí popálení**

• Během provozu nepřenášejte a nezvedejte spotřebič, ale nejprve jej vypněte a odpojte síťovou zástrčku. Počkejte, až se přístroj vychladne.

## Zvláštní bezpečnostní opatření pro toto zařízení

Na zařízení najdete následující symbol s varovným znakem:

- Spotřebič používejte vždy pod dohledem. Velmi suchý chléb se může uvnitř přístroje vznítit!
- Ujistěte se, že je funkční spínač v poloze OFF.
- Umístěte spotřebič na tepelně odolný povrch!
- Dodržujte dostatečnou vzdálenost (30 cm) od vysoce hořlavých předmětů, jako je nábytek, záclony atd.! Nikdy neumísťujte spotřebič do skříně!
- Nainstalujte spotřebič tak, aby jeho zadní panel směřoval ke zdi.
- Kvůli rostoucímu teplu a výparům neumísťujte spotřebič pod nástěnné skříňky.
- Zajistěte, aby se síťový kabel během provozu nedotýkal horkých částí spotřebiče
- Nepoužívejte spotřebič s externím časovačem nebo samostatným systémem dálkového ovládání
- Neopravujte spotřebič sami. Vždy kontaktujte autorizovaného technika. Pokud je napájecí kabel poškozen, musí být vyměněn výrobcem, jeho servisním agentem nebo podobně kvalifikovanými osobami, aby nedošlo k nebezpečí.
- Tento spotřebič mohou používat děti ve věku od 8 let a osoby se sníženými fyzickými, smyslovými nebo mentálními schopnostmi nebo nedostatkem zkušeností a znalostí, pokud jim byl poskytnut dohled nebo poučení o používání spotřebiče bezpečným způsobem a porozuměly souvisejícím rizikům.

- Děti se se zařízením nesmí hrát.
- Čištění a údržbu uživatelů nesmí provádět děti, pokud nejsou starší 8 let a nejsou pod dohledem.
- Spotřebič a jeho kabel uchovávejte mimo dosah dětí do 8 let.



#### **UPOZORNĚNÍ:**

Tento spotřebič není určen k ponoření do vody během čištění. Řiďte se pokyny uvedenými v kapitole „Čištění / údržba“.

## Vybalení spotřebiče

1. Vyměňte spotřebič z obalu.
2. Odstraňte veškerý obalový materiál, jako je plastová fólie, výplňový materiál, kabelové pásky a kartonové obaly.
3. Zkontrolujte, zda jsou všechny součásti dodávány v krabici.
4. V případě neúplné dodávky nebo poškození spotřebič nepoužívejte. Vraťte jej ihned svému prodejci.

#### **i POZNÁMKA:**

Na zařízení může stále zůstat prach nebo zbytky z výroby. Doporučujeme přístroj vyčistit podle popisu v části „Čištění / údržba“.









### **Přehled komponentů / rozsah dodávky**

1. Display
2. Ovládací panel
3. Topné těleso
4. Skleněné dveře
5. Klika
6. Kryt proti stříkající vodě
7. Gril
8. Plech na pečení / odkapávací plech
9. Zásobník na drobky
10. Demontážní nástroj pro rošt a rošt na pečení
11. Rožeň
  - 11a. Vidlice na rožnění
12. Demontážní nástroj pro rožeň

#### **Není na ilustraci**

Nádoba na pečení pizzy

## Ovládání zařízení

	Volba programu
	Teplota
	Čas
	Recirkulace vzduchu
	Světlo
	On / off
	Tlačítka volby
	Start / pause / resume programu

## Poznámky k použití

### Umístění

- Postavte spotřebič na neklouzávý, rovný a tepelně odolný povrch.
- Dbejte na to, aby spotřebič a síťový kabel nikdy nebyly umístěny na horké povrchy nebo v blízkosti zdrojů tepla (např. Sporák, varná deska).

### Elektrické připojení

Zkontrolujte, zda síťové napětí, které chcete použít, odpovídá napětí zařízení. Informace o tom najdete na typovém štítku.

### Připojený příkon

Celková spotřeba energie tohoto spotřebiče může být až 1600 W. Při této připojené zátěži se doporučuje samostatné napájecí vedení chráněné jističem 16 A pro domácnost.

#### UPOZORNĚNÍ: Přetížení

- Při použití prodlužovacích kabelů by měl mít kabelový průřez minimálně 1,5 mm<sup>2</sup>.
- Nepoužívejte více zásuvek kvůli vysokému výkonu zařízení.



#### UPOZORNĚNÍ:

- Nikdy nepoužívejte nádoby vyrobené z plastu, lepenky, papíru nebo podobné. **Nebezpečí požáru!**



#### WARNING:

- Nepoužívejte pečící pytle ani skleněné nádoby, mohou vybuchnout.
- Při manipulaci s plechy na pečení se chraňte použitím ochranných rukavic nebo utěrek.

### **⚠ CAUTION:**

Nepřetěžujte plech na pečení ani gril!  
(max. 3,5 kg)

### **i NOTE:**

- Pod topné těleso vždy vložte zásobník na drobky.
- Šetřete energii s recirkulací vzduchu. To uděláte stisknutím tlačítka ☺ . Při tom se ohřátý vzduch distribuje rychleji a rovnoměrně prostřednictvím ventilátoru uvnitř trouby.
- Při grilování nebo pečení vždy používejte zásuvnou odkapávací misku. Tím se zabrání aby tuk kapal na spodní topné těleso.

### **i NOTE:**

- Při použití nádoby na pizzu se ujistěte, že je před vložením zcela suchá. Vysoké teplo může způsobit praskliny.
- Pro dosažení nejlepších výsledků při přípravě pizzy doporučujeme předehřívat nádobu na pizzu zvlášť asi 10 - 15 minut.
- Při předehřívání zasuňte rošt do roštu do horního slotu. Umístěte nádobu na pizzu na rošt na grilování. Nastavte horní a spodní teplo („obojí“) na 230 ° C. Kromě toho pomocí tlačítka přidejte recirkulaci vzduchu.
- Pokud chcete na předehřátou nádobu na pizzu položit pizzu s čerstvě připraveným těstem, nejprve ji vysypte moukou.

## Demontážní nástroj (10 / 12)

- a) K vyjmutí plechu na pečení
- b) K vyjmutí grilovacího zařízení

Chcete-li odstranit grilovací rožň, použijte nástroj pro odstranění (12).

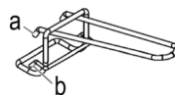

### **⚠ UPOZORNĚNÍ:**

- Nástroje pro odstranění nejsou vhodné pro vyjmutí nádoby na pizzu ze zařízení. Nádobu by se tím mohla poškodit.
- K vyjmutí nádoby na pizzu prosím použijte ochranné rukavice.

## Kryt proti stříkající vodě (6)

Před použitím přístroje vždy zasuňte kryt proti stříkající vodě.

1. Vložte kryt proti stříkající vodě s otvorem okapu směrem nahoru.

2. Vpravo a na levém horním rohu v přístroji jsou 3 nýty. Ujistěte se, že kovová přihrádka je vložena nad nýty. Zasuňte kovovou přihrádku dostatečně daleko dozadu, aby přední hrana byla v jedné rovině s přístrojem.

## Standby (Standby Mode)

- Připojte spotřebič k správně nainstalované uzemněné zásuvce. Uslyšíte krátké pípnutí. Zařízení je v pohotovostním režimu.
- Stisknutím tlačítka opustíte pohotovostní režim. Všechny ikony na displeji se rozsvítí.
- Pokud po dobu 60 sekund nestisknete žádné tlačítko nebo program skončí, přístroj se přepne zpět do pohotovostního režimu.

## Před prvním použitím

Na topném tělese je ochranná vrstva. Chcete-li jej odstranit, zapněte přístroj asi na 15 minut bez obsahu. Nastavte přepínač programu na ☹.

### **i** POZNÁMKA:

Jakýkoli kouř nebo pachy produkované během tohoto postupu jsou normální. Zajistěte dostatečné větrání.

## Používání



### Ovládací tlačítka

### **i** POZNÁMKA:

- Tlačítka na zařízení jsou dotyková. Funkci provedete jemným dotykem tlačítek. Kdykoli je tlačítko stisknuto, bude to potvrzeno zvukovým signálem.
- Stisknutím a přidržením tlačítek nebo se spustí rychlý posun vpřed.

### Výběr programu

Stiskněte tlačítko ☹. Na displeji se zobrazí "Both" . Tlačítky  a  zvolte program.

Funkce	Ukazatelé displeje	Předvolby			Úprava předvolby		
		Čas (v hod.)	Vrchní ohřev	Spodní ohřev	Čas (v hod.)	Vrchní ohřev	Spodní ohřev
Vrchní a spodní ohřev	Both 	00:30	180 °C	180 °C	00:01 - 3:59	60 °C - 230 °C	60 °C - 230 °C
Vrchní ohřev	Upper 	00:30	180 °C	/	00:01 - 3:59	60 °C - 180 °C	/





Spodní ohřev	Lower .....	00:30	/	180 °C	00:01 3:59	-	/	60 °C - 200 °C
Fermentace	Ferment .....	01:00	36 °C		00:01 9:59	-	/	35 °C - 45 °C
Drůbež	Chicken .....	01:00	210 °C	/	00:01 2:59	-	150 °C - 210 °C	/
Rozmrazení	Defrost .....	00:30	60 °C	60 °C	00:01 1:59	-	/	/
Chléb	Bread .....	00:30	36 °C	36 °C	00:30 1:59	-	33 °C - 38 °C	33 °C - 38 °C
Dort	Cake .....	00:35	170 °C	170 °C	00:01 0:59	-	150 °C - 200 °C	150 °C - 200 °C
Sušenky	Cookie .....	00:20	180 °C	160 °C	00:01 0:59	-	150 °C - 210 °C	150 °C - 210 °C
Grill	Grill .....	00:20	230 °C	230 °C	00:01 0:59	-	200 °C - 230 °C	200 °C - 230 °C
Pizza	Pizza .....	00:20	200 °C	200 °C	00:01 0:30	-	180 °C - 230 °C	180 °C - 230 °C
Brambory	Potato .....	01:00	230 °C	230 °C	00:01 1:59	-	180 °C - 230 °C	180 °C - 230 °C

Uvedené časy jsou pouze orientační a liší se v závislosti na hmotnosti. Doporučujeme používat termometr na maso a ryby.

## Provoz

1. Použijte tlačítko on/off k zapnutí zařízení. Rozsvítí se displej.
2. Stiskněte tlačítko volba programu. Na displeji se ukáže "Both".
3. Použijte šipky ke zvolení programu.
4. Stiskněte tlačítko teploty.
5. Použijte šipky ke zvolení požadované teploty.
6. Stiskněte tlačítko čas. Na displeji se zobrazí zvolený program a minuty.
7. Šípkami zvolte požadovaný čas.
8. Stiskněte znovu tlačítko času.
9. Použijte šipky ke zvolení počtu hodin.
10. Stiskněte tlačítko start.

### POZNÁMKY:

- Stiskněte tlačítko světla abyste zapnuli světlo uvnitř trouby.
- Pokud chcete dodatečně zapnout recirkulaci vzduchu, stiskněte tlačítko .
- Ikona  se zobrazí na displeji.

### POZNÁMKY:

Odpočet začne po dosažení požadované teploty. Uslyšíte několik pípnutí.

## Otočný rožeň

### **i** POZNÁMKY:

Nevybírejte příliš velkou pečeň. Grilované jídlo musí být dostatečně daleko od vnitřních stěn a topných prvků a nesmí se jich dotýkat.

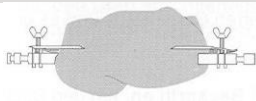

1. Vložte plech na pečení / odkapávací plech do spodní vodící části trouby.
2. Natřete jedlý olej na otočný rožeň a vidlice rožně .
3. Drůbež musí být před grilováním vykuchaná. K tomu přivažte křídla a nohy těsně k tělu pomocí kuchyňské příze.
4. Ošetřenou drůbež nebo kus pečeného masa položte opatrně na otočný rožeň. Zasuňte vidlice rožně do otočného rožně a použijte je k upevnění pečeného masa na místě. Utáhněte upevňovací spony pomocí šroubů.
5. Připravený otočný rožeň vložte do trouby pomocí vyjímacího nástroje. Konec otočné ražby bez zářezu vložte nejprve do motoru na pravé straně trouby. Potom zavěste druhý konec otočné ražby do závěsu na levé straně trouby.
6. Zvolte teplotu a funkci + provozní čas. Otočný rožeň se začne otáčet. Zajistěte, aby se kus pečeného masa mohl volně otáčet.
7. Po uplynutí nastaveného času uslyšíte zvuk a přístroj se automaticky vypne. Když je maso vařené, odstraňte otočný rožeň pomocí rukojeti.

## Přerušení provozu

Stiskněte tlačítko pro start. Na displeji se zobrazí ikona pauzy. Opětovným stiskem tlačítkem v programu budete pokračovat.

### **i** POZNÁMKY:

- Zařízení bude pokračovat od bodu, kde bylo pozastaveno.
- Pokud zařízení odpojíte ze zásuvky nebo stisknete tlačítko OFF, nastavení trouby se resetuje.

## Ukončení provozu

1. Po uplynutí času uslyšíte několik pípnutí. Přibližně po 60 sekundách se přístroj automaticky přepne do pohotovostního režimu. Můžete stisknout tlačítko off a předčasně tak uvést zařízení do pohotovostního režimu.
2. Odpojte zařízení ze zásuvky.
3. Před čištěním nechte zařízení vychladnout!

## Nádoba na pizzu

Po každém použití otřete nádobu na pizzu mokrou utěrkou. Nechte uschnout. Používejte pouze pokud je nádoba úplně suchá. Velmi vysoká teplota by mohla vlhkou nádobu poškodit.

## Čištění a údržba

### UPOZORNĚNÍ:

- Nepoužívejte žádný drátěný kartáč nebo jiné abrazivní předměty.
- Nepoužívejte žádné kyselinové nebo abrazivní čisticí prostředky. by to mít za následek elektrický šok nebo požár

### VAROVÁNÍ:

- Vždy přístroj odpojte ze zásuvky.
- Vyčkejte než přístroj vychladne.
- Nikdy neponožte spotřebič do vody. Mohlo by to mít za následek elektrický šok nebo požár

## Zásobník na drobků, plech na pečení, grilovací plech, otočný rožeň

Vyčistěte tyto části v horké vodě přidáním nějakého mycího prostředku. Pak díly dobře osušte.

### Interiér

Udržujte vnitřek trouby čistý.

1. Odstraňte stříkance vody a zbytky jídla na stěnách trouby vlhkou utěrkou spolu s nějakým čisticím prostředkem..
2. Utřete do s.

### Skleněné dveře

Pokud je to nezbytné, můžete skleněný panel vyjmout.

1. Úplně dveře otevřete.
2. Povolte šrouby pomocí šroubováku Phillips. Demontujte šrouby a podložky. Opatrně vyjměte skleněný panel a vyčistěte ho.
3. Po úplném vyschnutí vyměňte skleněný panel.
4. Znovu nasadte šrouby s podložkami. Šrouby utáhněte rukou.

### UPOZORNĚNÍ:

Nepoužívejte bezdrátovou vrtačku! Může dojít k poškození skla.

### Základní jednotka

1. Po použití kryt vyčistěte mírně vlhkým hadříkem.
2. Vložte drobků a další příslušenství zpět.

### Výměna světla

Pokud je lampa uvnitř trouby vadná, můžete ji vyměnit.

1. Otočte kryt proti směru hodinových ručiček.
2. Vyšroubujte žárovku z lampy. Vyměňte ji za žárovku stejného typu.

3. Nasadte kryt lampy.

## Uskladnění

- Přístroj vyčistěte podle popisu a nechte jej zcela vyschnout.
- Pokud jej nechcete delší dobu používat, doporučujeme přístroj skladovat do původního obalu.
- Přístroj skladujte mimo dosah dětí na dobře větraném a suchém místě.

## Odstranění problémů

Problém	Možná příčina	Řešení
Zařízení nefunguje	Zařízení není připojené k elektrické síti	Zkontrolujte zásuvku ve zdi zapojením jiného zařízení.
		Řádně zapojte zástrčku do zásuvky.
		Zkontrolujte, zda nenastal výpadek proudu.
	Zařízení má poruchu.	Kontaktujte náš servis nebo opravnu.
"E1" se zobrazí na displeji.	Zkrat horního čidla teploty.	Kontaktujte náš servis nebo opravnu.
"E2" nebo "E4" se zobrazí na displeji.	Elektrický obvod byl přerušen	Kontaktujte náš servis nebo opravnu.
"E3" se zobrazí na displeji.	Zkrat spodního čidla teploty.	Kontaktujte náš servis nebo opravnu.

## Technické údaje

Model:..... PC-MBG 1186

Napájení:..... 240 V ~, 50 - 60 Hz

Spotřeba energie: ..... 1600 W

Třída ochrany:.....I

Trouba žárovka: ..... E14, 230 V~, max. 25 W, 180 °C

Čistá hmotnost: ..... cca 11,05 kg

Právo provádět technické a konstrukční úpravy v průběhu nepřetržitého vývoje produktů zůstává vyhrazeno.

Tento spotřebič byl testován podle všech příslušných současných pokynů CE, jako je elektromagnetická kompatibilita a směrnice nízkého napětí, a byl konstruován v souladu s nejnovějšími bezpečnostními předpisy.

## Likvidace

### Význam symbolu popelnice



Chraňte naše životní prostředí: elektrická zařízení nevyhazujte do směsného odpadu. Veškerá elektrická zařízení, která již nepoužíváte, vraťte na sběrná místa určená k likvidaci. To pomáhá vyhnout se možným dopadům nesprávné likvidace na životní prostředí a lidské zdraví. To přispěje k recyklaci a dalším formám opětovného využití elektrických a elektronických zařízení. Informace o tom, kde lze zařízení zlikvidovat, získáte od místního úřadu.

