

Optimo 19L



FR

NL

DE

EN

ES

IT

PT

RU

KK

UK

CS

BG

HU

RO

SK

HR

PL

SL

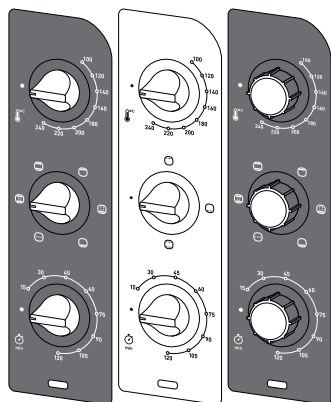
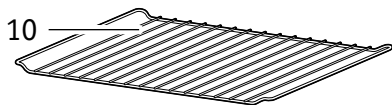
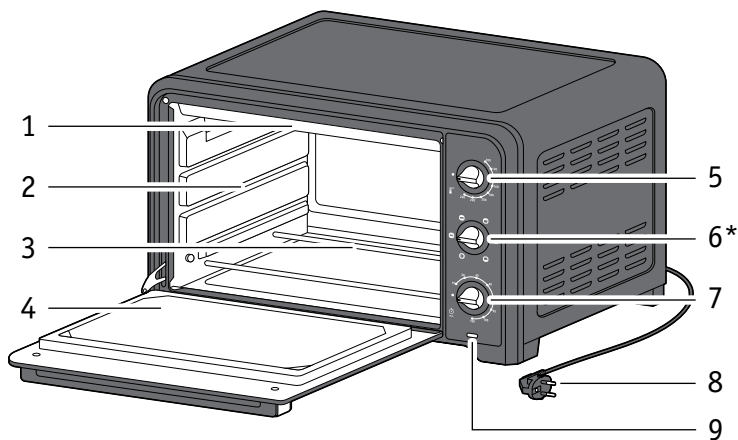

* selon modèle - afhankelijk van het model - je nach Modell - depending on the model - según el modelo - in base al modelo - consoante o modelo - В зависимости от модели - үлгіге байланысты - залежно від моделі - podle modelu - В зависимости от модели - modelltól függően - în funcție de model - podľa modelu - ovisno o modelu - Zależnie od modelu - glede na model

DESCRIPTION

- 1 Résistance supérieure
- 2 Parois en acier à revêtement aluminium
- 3 Résistance inférieure
- 4 Porte double parois
- 5 Bouton de contrôle de température
- 6 Bouton des fonctions*
- 7 Bouton du minuteur
- 8 Cordon d'alimentation
- 9 Voyant de fonctionnement
- 10 Grille réversible
- 11 Plat lèche-frite*

BESCHRIJVING

- 1 Bovenste verwarmingselement
- 2 Stalen wanden met aluminiumcoating
- 3 Onderste verwarmingselement
- 4 Dubbelwandige deur
- 5 Temperatuurregelaar
- 6 Functieknop*
- 7 Timerknop
- 8 Snoer
- 9 Aan/uit-controlelampje
- 10 Omkeerbaar grillrooster
- 11 Ovenschaal*

BESCHREIBUNG

- 1 Oberes Heizelement
- 2 Aluminiumbeschichtete Stahlwände
- 3 Unteres Heizelement
- 4 Doppelwandige Tür
- 5 Temperaturregler
- 6 Funktionsknopf*
- 7 Timer-Knopf
- 8 Netzkabel
- 9 Betriebskontrollleuchte
- 10 Umkehrbarer Grillrost
- 11 Backblech*

DESCRIPTION

- 1 Top heating element
- 2 Aluminium coated steel walls
- 3 Bottom heating element
- 4 Double-wall door
- 5 Temperature control knob
- 6 Functions knob*
- 7 Timer knob
- 8 Power cord
- 9 Power indicator light
- 10 Reversible grill rack
- 11 Food tray*

DESCRIPCIÓN

- 1 Resistencia superior
- 2 Paredes de acero inoxidable con recubrimiento de aluminio
- 3 Resistencia inferior
- 4 Puerta de doble cristal
- 5 Mando de control de la temperatura
- 6 Mando de funciones*
- 7 Mando temporizador
- 8 Cable de alimentación
- 9 Indicador de funcionamiento
- 10 Parrilla de grill reversible
- 11 Bandeja de comida*

* selon modèle - afhankelijk van het model - je nach Modell - depending on the model - según el modelo - in base al modello - consoante o modelo - В зависимости от модели - үлгіге байланысты - залежно від моделі - podle modelu - В зависимости от модели - modelltöl fúggöen - în funcție de model - podľa modelu - ovisno o modelu - Zależnie od modelu - glede na model

DESCRIZIONE

- 1 Elemento riscaldante superiore
- 2 Pareti in acciaio con rivestimento in alluminio
- 3 Elemento riscaldante inferiore
- 4 Porta a doppia parete
- 5 Manopola di controllo della temperatura
- 6 Manopola funzioni*
- 7 Manopola timer
- 8 Cavo di alimentazione
- 9 Spia di alimentazione
- 10 Griglia di cottura reversibile
- 11 Vassoio degli alimenti*

DESCRIÇÃO

- 1 Resistência superior
- 2 Paredes de aço revestidas a alumínio
- 3 Resistência inferior
- 4 Porta de parede dupla
- 5 Botão do controlo da temperatura
- 6 Botão das funções*
- 7 Botão do temporizador
- 8 Cabo de alimentação
- 9 Luz piloto de funcionamento
- 10 Grelha reversível
- 11 Tabuleiro*

ОПИСАНИЕ

- 1 Верхний нагревательный элемент
- 2 Стальные стенки с алюминиевым покрытием
- 3 Нижний нагревательный элемент
- 4 Двухслойная дверца
- 5 Ручка выбора температуры
- 6 Ручка выбора функций*
- 7 Ручка таймера
- 8 Кабель питания
- 9 Индикатор питания
- 10 Двухсторонняя решетка для гриля
- 11 Противень*

СИПАТТАМА

- 1 Жоғарғы қыздыру элементі
- 2 Алюминиймен қапталған болат қабырғалар
- 3 Төменгі қыздыру элементі
- 4 Қос қабырғалы есік
- 5 Температураны басқару тетігі
- 6 Функциялар тетігі*
- 7 Таймер тетігі
- 8 Қуат сымы
- 9 Қуат индикаторының шамы
- 10 Аударуға болатын гриль сәресі
- 11 Тамақ науасы*

ОПИС

- 1 Верхній нагрівальний елемент
- 2 Сталеві стінки з алюмінієвим покриттям
- 3 Нижній нагрівальний елемент
- 4 Дверцята з подвійними стінками
- 5 Ручка регулювання температури
- 6 Ручка вибору функцій*
- 7 Ручка таймера
- 8 Шнур живлення
- 9 Світловий індикатор живлення
- 10 Двостороння решітка для гриля
- 11 Декор*

* selon modèle - afhankelijk van het model - je nach Modell - depending on the model - según el modelo - in base al modello - consoante o modelo - В зависимости от модели - үлгіге байланысты - залежно від моделі - podle modelu - В зависимости от модели - modelltöl függően - In functie de model - podľa modelu - ovisno o modelu - Zależnie od modelu - glede na model

POPIS

- 1 Horní topné těleso
- 2 Ocelové stěny potažené hliníkem
- 3 Spodní topné těleso
- 4 Dveře se zdvojenou stěnou
- 5 Knoflík regulace teploty
- 6 Knoflík funkce*
- 7 Knoflík časovače
- 8 Napájecí kabel
- 9 Napájecí kontrolka
- 10 Oboustranný grilovací rošt
- 11 Podnos na jídlo*

ОПИСАНИЕ

- 1 Горен нагревателен елемент
- 2 Стоманени стени с алуминиево покритие
- 3 Долен нагревателен елемент
- 4 Вратичка с двойна стена
- 5 Бутон за контрол на температурата
- 6 Бутон за функции*
- 7 Бутон за таймер
- 8 Захранващ кабел
- 9 Индикаторна лампичка за захранване
- 10 Обръщаща се скара за грил
- 11 Поднос за храна*

LEÍRÁS

- 1 Felső fűtőelem
- 2 Alumínium bevontú acél falak
- 3 Alsó fűtőelem
- 4 Dupla falú ajtó
- 5 Hőmérséklet szabályozó gomb
- 6 Funkciógomb
- 7 Időzítő gomb
- 8 Hálózati kábel
- 9 Tápellátás jelzőfény
- 10 Megfordítható grillrács
- 11 Ételtartó tálca*

DESCRIERE

- 1 Element de încălzire superior
- 2 Pereți din oțel acoperiți cu aluminiu
- 3 Element de încălzire inferior
- 4 Ușă cu pereți dubli
- 5 Buton pentru controlul temperaturii
- 6 Buton pentru funcții*
- 7 Buton pentru temporizator
- 8 Cablu de alimentare
- 9 Indicator luminos de alimentare
- 10 Suport de grill reversibil
- 11 Tavă pentru alimente*

POPIS

- 1 Horné výhrevné těleso
- 2 Ocelové stěny potiahnuté hliníkom
- 3 Spodné výhrevné těleso
- 4 Dvere so zdvojenou stenou
- 5 Gombík regulácie teploty
- 6 Gombík funkcie*
- 7 Gombík časovača
- 8 Napájací kábel
- 9 Napájacia kontrolka
- 10 Obojstranný grilovací rošt
- 11 Podnos na jedlo*

* selon modèle - afhankelijk van het model - je nach Modell - depending on the model - según el modelo - in base al modello - consoante o modelo - В зависимости от модели - үлгіге байланысты - залежно від моделі - podle modelu - В зависимости от модели - modeltól függően - în funcție de model - podľa modelu - ovisno o modelu - Zależnie od modelu - glede na model

OPIS

- 1 Gornji grijaći element
- 2 Čelične stranice obložene aluminijem
- 3 Donji grijaći element
- 4 Vrata s dvostrukom stranicom
- 5 Izbornik temperature
- 6 Tipka za odabir*
- 7 Tajmer
- 8 Strujni kabel
- 9 Svjetlosni indikator napajanja
- 10 Okretna rešetka za roštilj
- 11 Posuda za hranu*

OPIS

- 1 Grzałka górna
- 2 Ściany stalowe z powłoką aluminiową
- 3 Grzałka dolna
- 4 Drzwiczki z podwójną ścianką
- 5 Pokrętło sterowania temperaturą
- 6 Pokrętło wyboru funkcji*
- 7 Pokrętło minutnika
- 8 Przewód zasilający
- 9 Kontrolka zasilania
- 10 Dwustronny ruszt
- 11 Taca na produkty spożywcze*

OPIS

- 1 Zgornji grelni element
- 2 Jeklene stene z aluminijevo prevleko
- 3 Spodnji grelni element
- 4 Vrata z dvojno steno
- 5 Gumb za nastavitve temperature
- 6 Funkcijski gumb*
- 7 Časovni gumb
- 8 Električni kabel
- 9 Lučka za stanje vklopa
- 10 Obojestranska rešetka
- 11 Pladenj za hrano*

* selon modèle - afhankelijk van het model - je nach Modell - depending on the model - según el modelo - in base al modello - consoante o modelo - В зависимости от модели - үлгіге байланысты - залежно від моделі - podle modelu - В зависимости от модели - modelltöl függően - In functie de model - podľa modelu - ovisno o modelu - Zależnie od modelu - glede na model

1

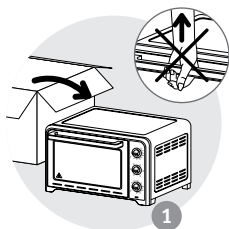

1

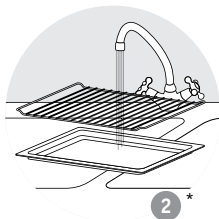

2*

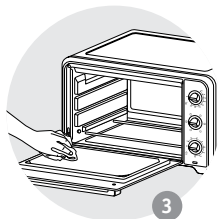

3

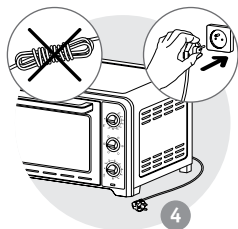

4

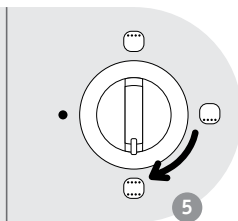
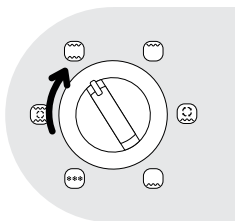

5

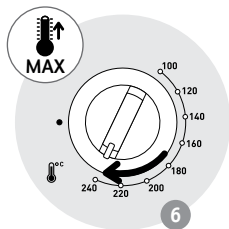

6

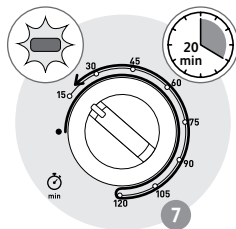

7

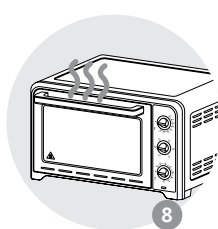

8

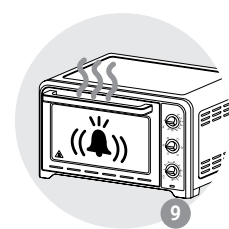

9

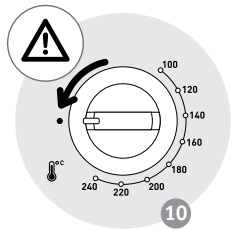

10

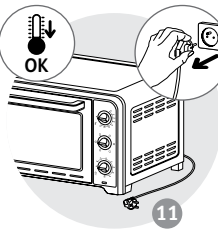

11

* selon modèle - afhankelijk van het model - je nach Modell - depending on the model - según el modelo - in base al modello - consoante o modelo - В зависимости от модели - үлгіге байланысты - залежно від моделі - podle modelu - В зависимости от модели - modelltöl fúggöen - In functie de model - podľa modelu - ovisno o modelu - Zależnie od modelu - glede na model

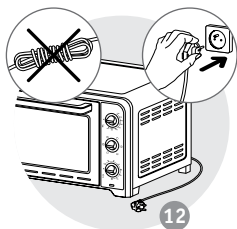

12

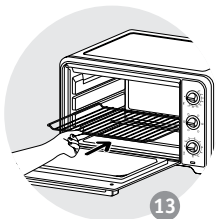

13

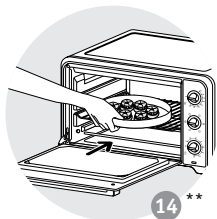

14 **

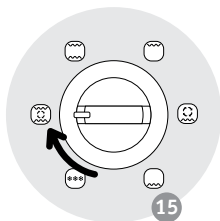

15

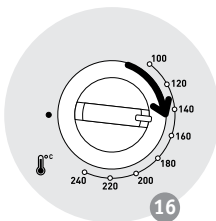

16

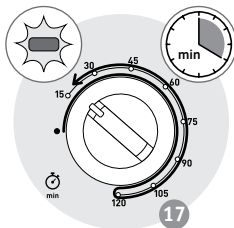

17

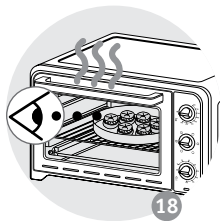

18

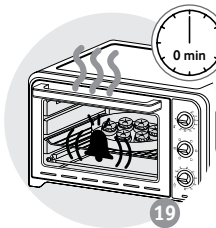

19

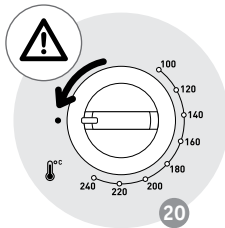

20

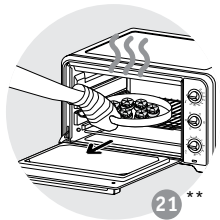

21 **

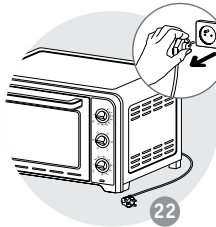

22

* selon modèle - afhankelijk van het model - je nach Modell - depending on the model - según el modelo - in base al modelo - consoante o modelo - В зависимости от модели - үлгіге байланысты - залежно від моделі - podle modelu - В зависимости от модели - modelltől függően - În funcție de model - podľa modelu - ovisno o modelu - Zależnie od modelu - glede na model

** Plat non furni avec l'appareil - Schaal niet bij het apparaat inbegrepen - Platte nicht im Lieferumfang inbegriffen - The dish is not supplied with the appliance - El plato no es suministrado con el aparato - Piatto non fornito con l'apparecchio - Travessa não fornecida com o aparelho - Блюдо не входит в комплект - Құрылғымен бірге тәрелке қамтамасыз етілмейді - Блюдо не входит в комплект поставки прибора - Miska není dodávána s přístrojem - Подносът не се доставя заедно с уреда - Az edény nem a készületek tartozéka - Platoul nu este furnizat cu aparatul. - Miska sa nedodáva s prístrojom - Posuda se ne isporučuje s uredajem. - Naczynie nie jest dostarczane wraz z urządzeniem - Posoda ni priložena napravi ob dobavi

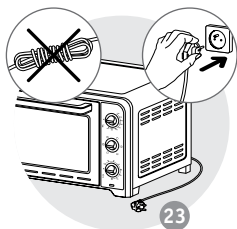

23

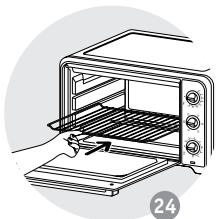

24

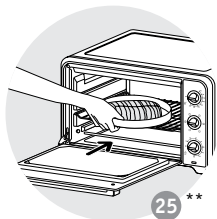

25 **

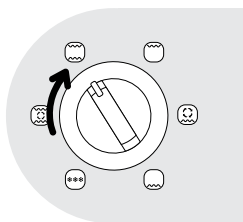

26

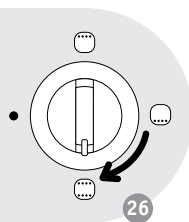

27

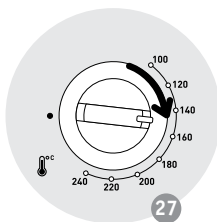

28

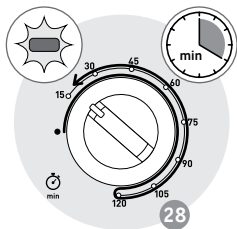

29

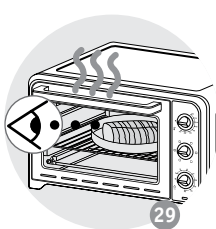

30

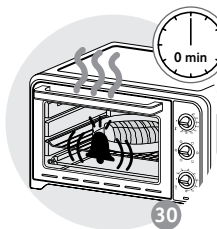

31

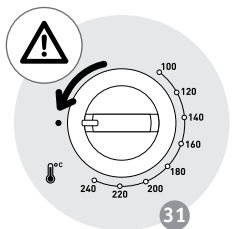

32

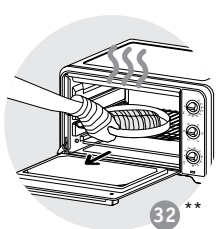

33 **

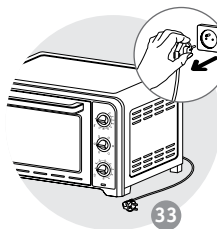

34

** Plat non furni avec l'appareil - Schaal niet bij het apparaat inbegrepen - Platte nicht im Lieferumfang inbegriffen - The dish is not supplied with the appliance - El plato no es suministrado con el aparato - Piatto non fornito con l'apparecchio - Travessa não fornecida com o aparelho - Блюдо не входит в комплект - Құрылғымен бірге тәрелке қамтамасыз етілмейді - Блюдо не входит в комплект поставки прибора - Miska není dodávána s přístrojem - Подносът не се доставя заедно с уреда - Az edény nem a készülék tartozéka - Platoul nu este furnizat cu aparatul. - Miska sa nedodáva s prístrojom - Posuda se ne isporučuje s uredajem. - Naczynie nie jest dostarczane wraz z urządzeniem - Posoda ni priložena napravi ob dobavi

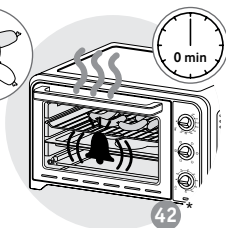
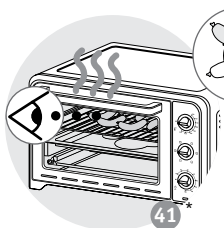
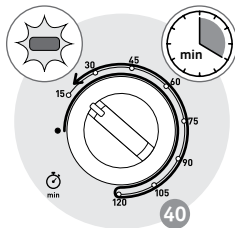
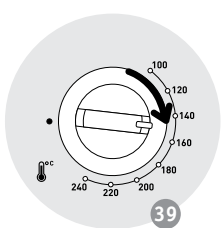
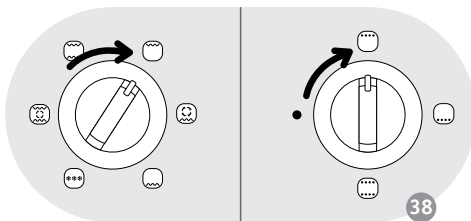
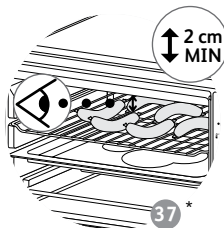
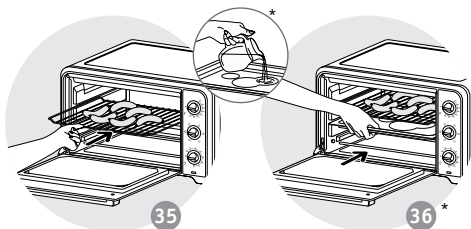
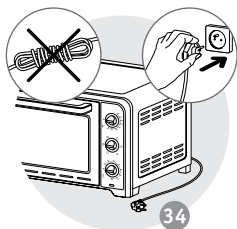

* selon modèle - afhankelijk van het model - je nach Modell - depending on the model - según el modelo - in base al modello - consoante o modelo - В зависимости от модели - үлгіге байланысты - залежно від моделі - podle modelu - В зависимости от модели - modelttöfúggöen - In functie de model - podľa modelu - ovisno o modelu - Zależnie od modelu - glede na model

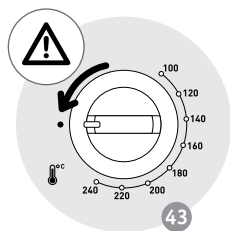

43

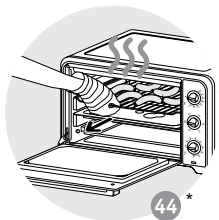

44 *

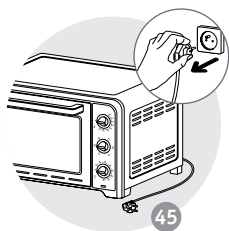

45

* selon modèle - afhankelijk van het model - je nach Modell - depending on the model - según el modelo - in base al modelo - consoante o modelo - В зависимости от модели - үлгіге байланысты - залежно від моделі - podle modelu - В зависимости от модели - modelltöl fúggöen - În funcție de model - podľa modelu - ovisno o modelu - Zależnie od modelu - glede na model

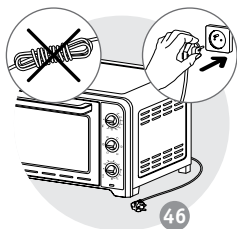

46

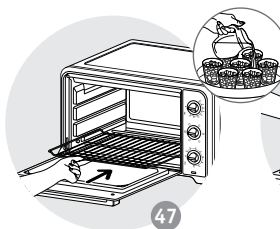

47

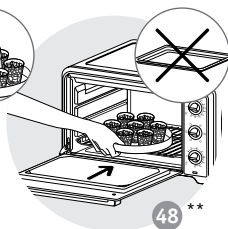

48 **

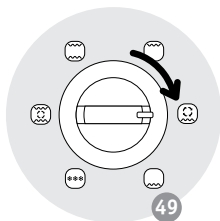

49

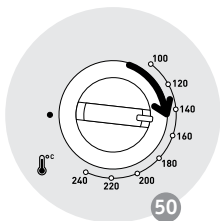

50

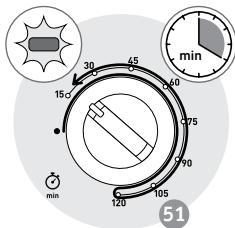

51

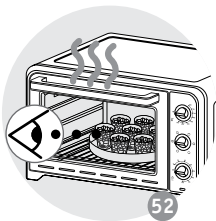

52

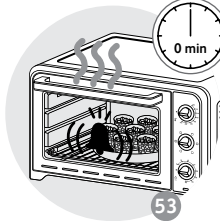

53

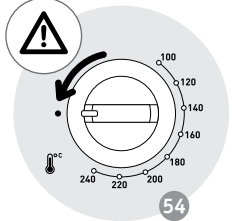

54

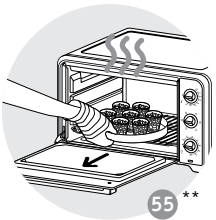

55 **

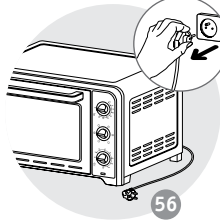

56

* selon modèle - afhankelijk van het model - je nach Modell - depending on the model - según el modelo - in base al modelo - consoante o modelo - В зависимости от модели - үлгіге байланысты - залежно від моделі - podle modelu - В зависимости от модели - modelltől függően - În funcție de model - podľa modelu - ovisno o modelu - Zależnie od modelu - glede na model

** Plat non furni avec l'appareil - Schaal niet bij het apparaat inbegrepen - Platte nicht im Lieferumfang inbegriffen - The dish is not supplied with the appliance - El plato no es suministrado con el aparato - Piatto non fornito con l'apparecchio - Travessa não fornecida com o aparelho - Блюдо не входит в комплект - Құрылғымен бірге тәрелке қамтамасыз етілмейді - Блюдо не входит в комплект поставки прибора - Miska není dodávána s přístrojem - Подносът не се доставя заедно с уреда - Az edény nem a készülék tartozéka - Platoul nu este furnizat cu aparatul - Miska sa nedodáva s prístrojom - Posuda se ne isporučuje s uređajem - Naczynie nie jest dostarczane wraz z urządzeniem - Posoda ni priložena napravi ob dobavi

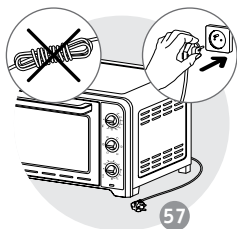

57

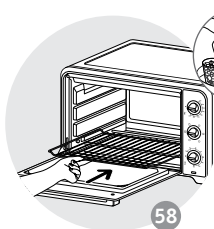

58

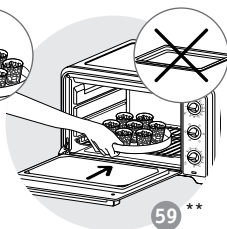

59 **

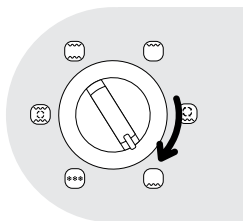

60

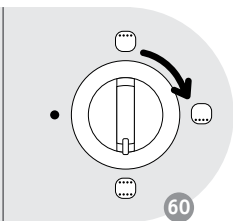

61

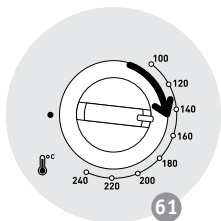

62

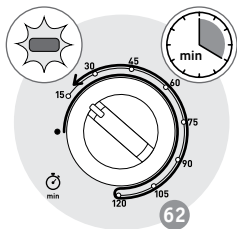

63

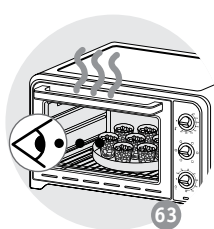

64

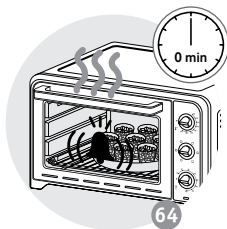

65

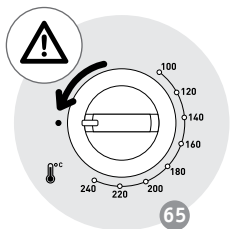

66 **

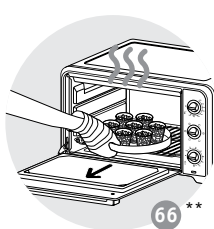

67

** Plat non furni avec l'appareil - Schaal niet bij het apparaat inbegrepen - Platte nicht im Lieferumfang inbegriffen - The dish is not supplied with the appliance - El plato no es suministrado con el aparato - Piatto non fornito con l'apparecchio - Travessa não fornecida com o aparelho - Блюдо не входит в комплект - Құрылғымен бірге тәрелке қамтамасыз етілмейді - Блюдо не входит в комплект поставки прибора - Miska není dodávána s přístrojem - Подносът не се доставя заедно с уреда - Az edény nem a készülék tartozéka - Platoul nu este furnizat cu aparatul. - Miska sa nedodáva s prístrojom - Posuda se ne isporučuje s uredajem. - Naczynie nie jest dostarczane wraz z urządzeniem - Posoda ni priložena napravi ob dobavi

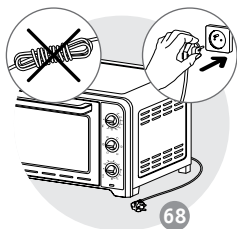

68

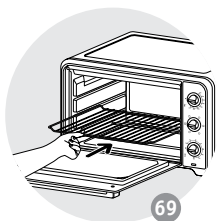

69

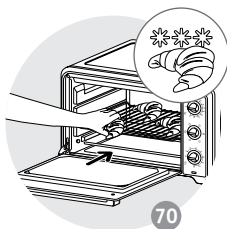

70

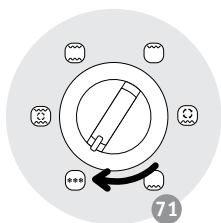

71

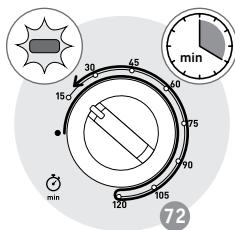

72

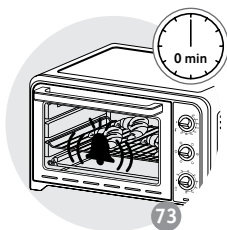

73

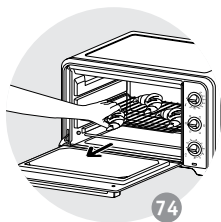

74

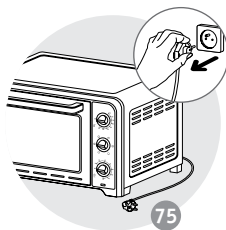

75

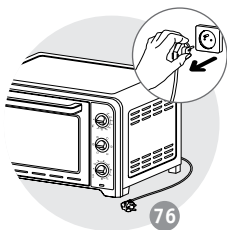

76

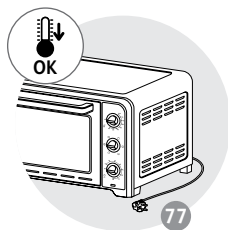

77

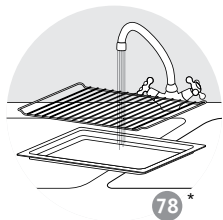

78*

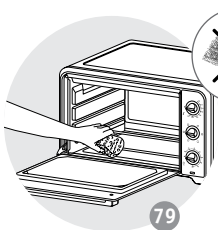

79

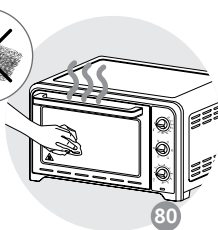

80

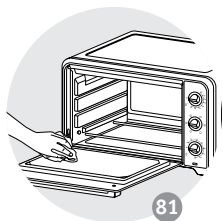

81

* selon modèle - afhankelijk van het model - je nach Modell - depending on the model - según el modelo - in base al modelo - consoante o modelo - В зависимости от модели - үлгіге байланысты - залежно від моделі - podle modelu - В зависимости от модели - modelltöl fúggöen - În funcție de model - podľa modelu - ovisno o modelu - Zależnie od modelu - glede na model



	x4			10mins	240	20
	870g			10mins	230	65
	750g			10mins	240	42
	500g			-	240	50
	1000g			-	240	80
	x4			-	240	22 16
	x8			-	240	15 8
	350g			10mins	210	12
	350g			10mins	210	11
				10mins	240	40
	350g			10mins	240	16
				-	240	31
				10mins	200	40

* selon modèle - afhankelijk van het model - je nach Modell - depending on the model - según el modelo - in base al modello - consoante o modelo - В зависимости от модели - үлгіге байланысты - залежно від моделі - podle modelu - В зависимости от модели - modelltöl fúggöen - In functie de model - podľa modelu - ovisno o modelu - Zależnie od modelu - glede na model

				10mins	200	18
				10mins	200	40
	x6			10mins	200	10
	x6			10mins	200	16
				10mins	240	55
				10mins	240	25

* selon modèle - afhankelijk van het model - je nach Modell - depending on the model - según el modelo - in base al modelo - consoante o modelo - В зависимости от модели - үлгіге байланысты - залежно від моделі - podle modelu - В зависимости от модели - modelltöl függően - În funcție de model - podľa modelu - ovisno o modelu - Zależnie od modelu - glede na model

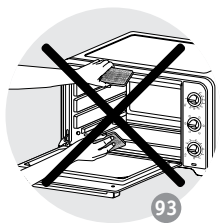
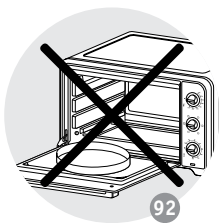
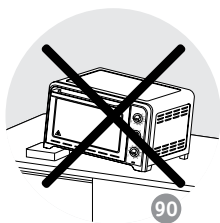
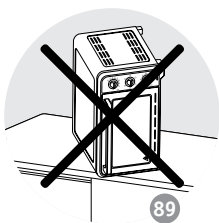
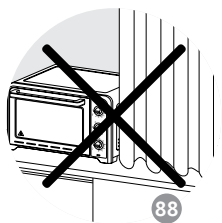
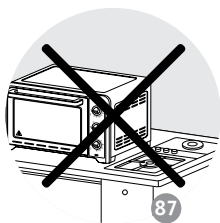
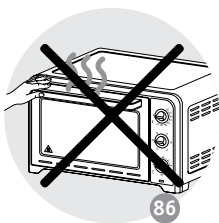
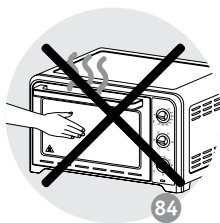
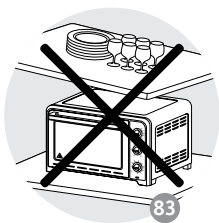
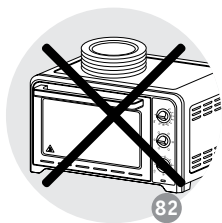

INTERNATIONAL GUARANTEE: COUNTRY LIST SMALL HOUSEHOLD APPLIANCES							
ARGENTINA	0800-122-2732	مصر EGYPT	16622	SLOVENIJA SLOVENIA	02 234 94 90	MALAYSIA	603 7802 3000
ՀԱՅԱՍՏԱՆ ARMENIA	010 55-76-07	EESTI ESTONIA	668 1286	ELLADA GREECE	2106371251	MEXICO	(01800) 112 8325
AUSTRALIA	1300307824	SUOMI FINLAND	09 622 94 20	香港 HONG KONG	8130 8998	MOLDOVA	22 929249
ÖSTERREICH AUSTRIA	01 890 3476	FRANCE Continentale + Guadeloupe, Martinique, Réunion, St-Martin	09 74 50 47 74	MAGYARORSZÁG HUNGARY	06 1 801 8434	NETERLAND The Netherlands	0318 58 24 24
البحرين BAHRAIN	17716666	DEUTSCHLAND GERMANY	0212 387 400	INDONESIA	+62 21 5793 7007	NEW ZEALAND	0800 700 711
БЕЛАРУСЬ BELARUS	017 2239290	عمان سلطنة OMAN	24703471	ITALIA ITALY	1 99 207 354	NORGE NORWAY	815 09 567
BELGIQUE BELGIE BELGIUM	070 23 31 59	POLSKA POLAND	801 300 420 koszt jak za połączenie lokalne	日本 JAPAN	0570-077772	SOUTH AFRICA	www.tefal.co.za
BOSNA I HERCEGOVINA	Info-linija za potrošače 033 551 220	PORTUGAL	808 284 735	الأردن JORDAN	5665505	ESPAÑA SPAIN	902 31 24 00
BRASIL BRAZIL	11 2915-4400	قطر QATAR	44485555	ҚАЗАҚСТАН KAZAKHSTAN	727 378 39 39	SVERIGE SWEDEN	08 594 213 30
БЪЛГАРИЯ BULGARIA	0700 10 330	REPUBLIC OF IRELAND	01 677 4003	한국어 KOREA	1588-1588	SUISSE SCHWEIZ SWITZERLAND	044 837 18 40
CANADA	1-800-418-3325	ROMANIA	0 21 316 87 84	الكويت KUWAIT	1807777 Ext :2104	ประเทศไทย THAILAND	02 769 7477
CHILE	02 2 864 46 06	РОССИЯ RUSSIA	495 213 32 30	LATVIJA LATVIA	6 616 3403	TÜRKIYE TURKEY	444 40 50
COLOMBIA	018000520022	السعودية العربية الممثلة SAUDI ARABIA	920023701	لبنان LEBANON	4414727	المتحدة العربية الامارات UAE	8002272
HRVATSKA CROATIA	01 30 15 294	SRBIJA SERBIA	060 0 732 000	LIETUVA LITHUANIA	5 214 0057	Україна UKRAINE	044 300 13 04
ČESKÁ REPUBLIKA CZECH REPUBLIC	731 010 111	SINGAPORE	6550 8900	LUXEMBOURG	0032 70 23 31 59	UNITED KINGDOM	0345 602 1454
DANMARK DENMARK	44 66 31 55	SLOVENSKO SLOVAKIA	232 199 930	МАКЕДОНИЈА MACEDONIA	(02) 20 50 319	U.S.A.	800-395-8325
VENEZUELA	0800-7268724						12/10/2016

Date of purchase / Date d'achat / Fecha de compra / Kobsdato / Ostopäivä / Kjøpsdato / Inköpsdatum / Ostukuupäev / Pirkuma datums / Įsigijimo data / Data zakupu / Datum izročitve blaga / Datum kupovine / Vásárlás dátuma / Data achiziției / Дата на закупуване / Дата продажи / Чыгулгын ор. / Дата продажи / Сатылган күні / 購入日 / วันที่ซื้อ / 구입일자 / Датум на кување :

Product reference / Référence produit / Referencia del producto / Referencenummer / Tuotenumero / Artikelnummer / Produktreferens / Toote viitenumber / Produkta atsauces numurs / Gaminio numeris / Referenca produktu / Oznaka proizvoda / Tip aparata / Készülék típusa / Cod produs / Модел / Модель / Упатје. / Модел / Yarıcı / 製品リファレンス番号 / **รุ่นผลิตภัณฑ์** / 제품명 / Податоци за производител:

Retailer name and address / Nom et adresse du revendeur / Nombre y dirección del minorista / Forhandler navn & adresse / Jälleenmyyjän nimi ja osoite / Forhandler navn og adresse / Återförsäljarens namn och adress / Mütiya kauplus ja address / Veikala nosaukums un adrese / Parduotuvės pavadinimas ir adresas / Nazwa i adres sprzedawcy / Naziv i adresa prodajnog mjesta / Naziv in naslov trgovine / Forgalmazó neve és címe / Numele și adresa vânzătorului / Търговски обект / Назва та адреса продавця / Чыгулгын байгууллагын нэв и хууль. / Название и адрес продавца / Сатушынын атауы мен мекен-жайы / 販売店名、住所 / **ชื่อและที่อยู่ของห้างร้านที่ซื้อ** / 소매점 이름과 주소 / Имя и адреса на продавач :

Distributor stamp / Cachet / Sello del distribuidor / Forhandler stempel / Jälleenmyyjän leima / Forhandler stempel / Återförsäljarens stämpel / Tempel / Zimogs / Antspaudas / Pieczęć sprzedawcy / Pečet distributera / Pečet trgovine / Forgalmazó pecsétje / Štampila vânzătorului / Печат на търговския обект / Печатка продавця / Чыгп. / Печать продавца / Сатушынын мөрү / 販売店印 / **ตราประทับของห้างร้านที่ซื้อ** / 소매점 직인 / Печат на дистрибутор :

9100022844