

Optimo 33L

FR

NL

DE

EN

ES

IT

PT

RU

KK

UK

BG

RO

HR

CZ

HU

SK



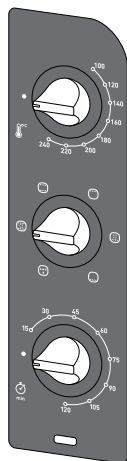
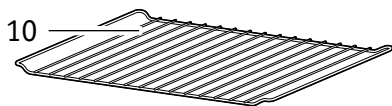
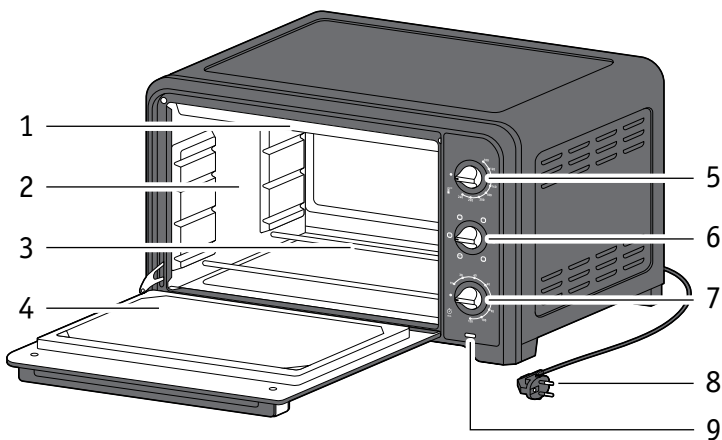

* selon modèle - afhankelijk van het model - je nach Modell - depending on the model - según el modelo - in base al modello - consoante o modelo - В зависимости от модели - үлгіге байланысты - залежно від моделі - В зависимости от модели - În funcție de model - ovisno o modelu - v závislosti na modelu - modellől függően - v závislosti na modeli

DESCRIPTION

- 1 Résistance supérieure
- 2 Parois aluminium
- 3 Résistance inférieure
- 4 Porte double parois
- 5 Bouton de réglage température
- 6 Bouton des fonctions

BESCHRIJVING

- 1 Bovenste verwarmingselement
- 2 Aluminium wanden
- 3 Onderste verwarmingselement
- 4 Dubbelwandige deur
- 5 Regelbare thermostaatknop
- 6 Functieknop

BESCHREIBUNG

- 1 Oberes Heizelement
- 2 Aluminiumwände
- 3 Unteres Heizelement
- 4 Doppelwandige Tür
- 5 Temperaturregler
- 6 Funktionsknopf

DESCRIPTION

- 1 Top heating element
- 2 Aluminium walls
- 3 Bottom heating element
- 4 Double-wall door
- 5 Temperature control button
- 6 Functions button

DESCRIPCIÓN

- 1 Resistencia superior
- 2 Paredes aluminio
- 3 Resistencia inferior
- 4 Puerta de doble cristal
- 5 Botón de ajuste de temperatura
- 6 Botón de funciones

DESCRIZIONE

- 1 Elemento riscaldante superiore
- 2 Pareti in alluminio
- 3 Elemento riscaldante inferiore
- 4 Porta a doppia parete
- 5 Pulsante di regolazione della temperatura
- 6 Pulsante funzioni

- 7 Bouton de minuterie
- 8 Cordon d'alimentation
- 9 Voyant de fonctionnement
- 10 Grille réversible
- 11 Plat lèche-frite*

- 7 Timerknop
- 8 Snoer
- 9 Aan/uit-controlelampje
- 10 Omkeerbaar grillrooster
- 11 Ovenschaal*

- 7 Timer-Knopf
- 8 Netzkabel
- 9 Betriebskontrollleuchte
- 10 Umkehrbarer Grillrost
- 11 Backblech*

- 7 Timer button
- 8 Power cord
- 9 Power indicator light
- 10 Reversible grill rack
- 11 Food tray*

- 7 Botón de temporizador
- 8 Cable de alimentación
- 9 Indicador de funcionamiento
- 10 Parrilla de grill reversible
- 11 Bandeja de comida*

- 7 Pulsante timer
- 8 Cavo di alimentazione
- 9 Spia di alimentazione
- 10 Griglia di cottura reversibile
- 11 Vassoio degli alimenti*

* selon modèle - afhankelijk van het model - je nach Modell - depending on the model - según el modelo - in base al modello - consoante o modelo - В зависимости от модели - үлгіге байланысты - залежно від моделі - В зависимости от модели - În funcție de model - ovisno o modelu - v závislosti na modelu - modellől függően - v závislosti na modeli

DESCRIÇÃO

- 1 Resistência superior
- 2 Paredes alumínio
- 3 Resistência inferior
- 4 Porta de parede dupla
- 5 Botão deregulação da temperatura
- 6 Botão das funções
- 7 Botão temporizador
- 8 Cabo de alimentação
- 9 Luz piloto de funcionamento
- 10 Grelha reversível
- 11 Tabuleiro*

ОПИСАНИЕ

- 1 Верхний нагревательный элемент
- 2 Алюминиевые стенки
- 3 Нижний нагревательный элемент
- 4 Двухслойная дверца
- 5 Кнопка контроля температуры
- 6 Кнопка выбора функций
- 7 Кнопка таймера
- 8 Кабель питания
- 9 Индикатор питания
- 10 Двухсторонняя решетка для гриля
- 11 Противень*

СИПАТТАМА

- 1 Жоғарғы қыздыру элементі
- 2 Алюминий қабырғалар
- 3 Төменгі қыздыру элементі
- 4 Қос қабырғалы есік
- 5 Температураны басқару түймесі
- 6 Функциялар түймесі
- 7 Таймер түймесі
- 8 Қуат сымы
- 9 Қуат индикаторының шамы
- 10 Аударуға болатын гриль сәресі
- 11 Тамақ науасы*

ОПИС

- 1 Верхній нагрівальний елемент
- 2 Алюмінієві стінки
- 3 Нижній нагрівальний елемент
- 4 Дверцята з подвійними стінками
- 5 Кнопка регулювання температури
- 6 Кнопка вибору функцій
- 7 Кнопка таймера
- 8 Шнур живлення
- 9 Світловий індикатор живлення
- 10 Двостороння решітка для гриля
- 11 Піднос*

ОПИСАНИЕ

- 1 Горен нагревателен елемент
- 2 Алюминиеви стени
- 3 Долен нагревателен елемент
- 4 Вратичка с две стени
- 5 Бутон за контрол на температурата
- 6 Бутон за функции
- 7 Бутон за таймер
- 8 Захранващ кабел
- 9 Индикаторна лампичка за захранване
- 10 Обръщаща се скара
- 11 Тава за храна*

* selon modèle - afhankelijk van het model - je nach Modell - depending on the model - según el modelo - in base al modello - consoante o modelo - В зависимости от модели - үлгіге байланысты - залежно від моделі - В зависимости от модели - în funcție de model - ovisno o modelu - v závislosti na modelu - modellől függően - v závislosti na modeli

DESCRIERE

- 1 Element de încălzire superior
- 2 Pereți din aluminiu
- 3 Element de încălzire inferior
- 4 Ușă cu pereți dubli
- 5 Buton de control al temperaturii
- 6 Buton de funcții
- 7 Buton temporizator
- 8 Cordon de alimentare
- 9 Indicator luminos de alimentare
- 10 Grătar reversibil
- 11 Tavă de alimente*

OPIS

- 1 Gornji grijač
- 2 Aluminijske pregrade
- 3 Donji grijač
- 4 Vrata s dvostrukom stjenkom
- 5 Tipka za podešavanje temperature
- 6 Tipka za odabir funkcije
- 7 Tipka timera
- 8 Priključni vod
- 9 Signalno svjetlo napajanja
- 10 Okretna rešetka za roštilj
- 11 Pladanj za hranu*

POPIS

- 1 Horní topné těleso
- 2 Hliníkové stěny
- 3 Dolní topné těleso
- 4 Dveře s dvojitou stěnou
- 5 Tlačítko regulace teploty
- 6 Funkční tlačítka
- 7 Tlačítko časovače
- 8 Napájecí kabel
- 9 Kontrolka napájení
- 10 Otočný grilovací stojan
- 11 Táč na potraviny*

LEÍRÁS

- 1 Felső fűtőelem
- 2 Alumínium falak
- 3 Alsó fűtőelem
- 4 Dupla falú ajtó
- 5 Hőmérsékletszabályozó gomb
- 6 Funkciógomb
- 7 Időzítő gomb
- 8 Hálózati kábel
- 9 Tápellátás jelzőfény
- 10 Megfordítható grillrács
- 11 Ételtartó tálca*

POPIS

- 1 Horné výhrevné teleso
- 2 Hliníkové steny
- 3 Dolné výhrevné teleso
- 4 Dvere s dvojitou stenou
- 5 Tlačidlo regulácie teploty
- 6 Funkčné tlačidlo
- 7 Tlačidlo časovača
- 8 Napájací kábel
- 9 Kontrolka napájania
- 10 Otočný grilovací stojan
- 11 Távka na potraviny*

* selon modèle - afhankelijk van het model - je nach Modell - depending on the model - según el modelo - in base al modello - consoante o modelo - В зависимости от модели - үлгіге байланысты - залежно від моделі - В зависимости от модели - În funcție de model - ovisno o modelu - v závislosti na modelu - modellől függően - v závislosti na modeli

1

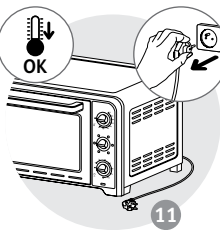
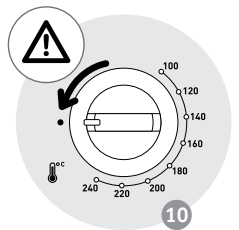
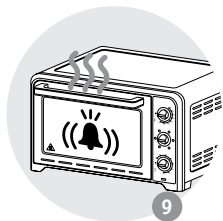
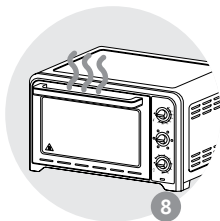
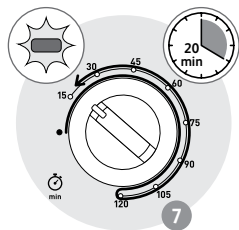
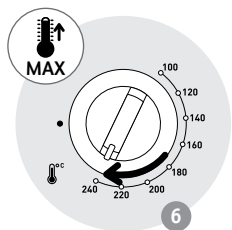
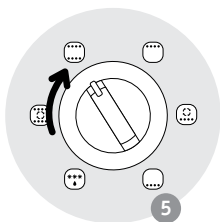
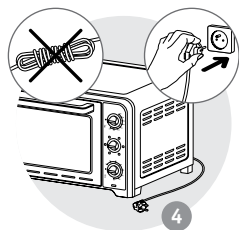
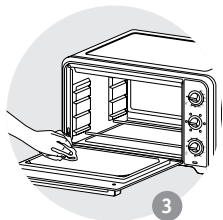
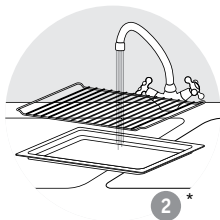
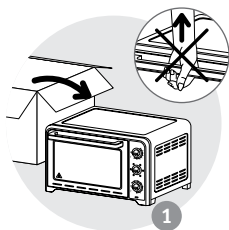

* selon modèle
afhankelijk van het model
je nach Modell
depending on the model
según el modelo
in base al modelo
consoante o modelo
В зависимости от модели
үлгіге байланысты
залежно від моделі
В зависимости от модели
In functie de model
ovisno o modelu
v závislosti na modelu
modelltól függően
v závislosti na modeli

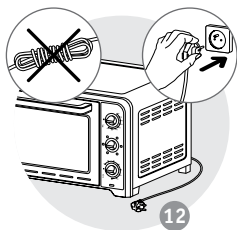

12

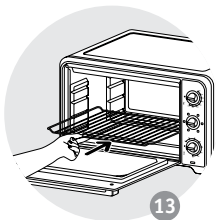

13

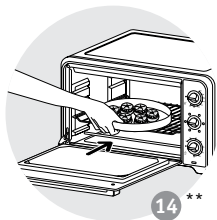

14 **

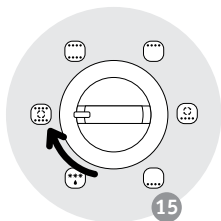

15

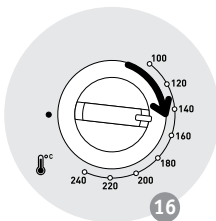

16

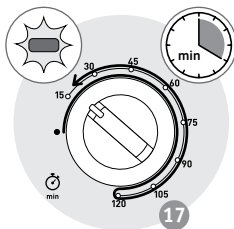

17

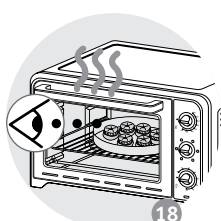

18

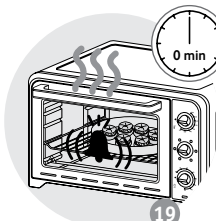

19

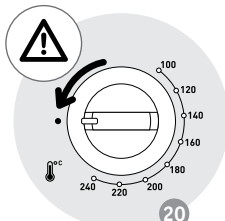

20

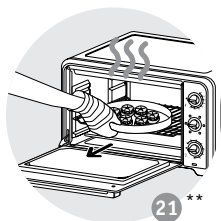

21 **

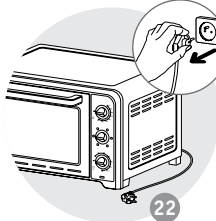

22

** Plat non fourni avec l'appareil
 Schaaf niet bij het apparaat inbegrepen
 Platte nicht im Lieferumfang inbegriffen
 The dish is not supplied with the appliance
 El plato no es suministrado con el aparato
 Piatto non fornito con l'apparecchio
 Travessa não fornecida com o aparelho
 Блюдо не входит в комплект
 Құрылғымен бірге тәрелке қамтамасыз етілмейді
 Блюдо не входит в комплект поставки прибора
 Съдът не се предоставя с уреда
 Tava nu este furnizată cu aparatul.
 Posude se ne isporučuje uz uređaj
 Miska není dodávána se spotřebičem
 A tál nem a készülék tartozéka
 Miska sa nedodáva so spotrebičom

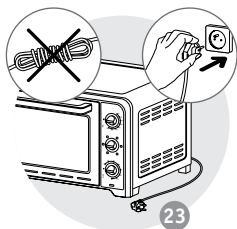

23

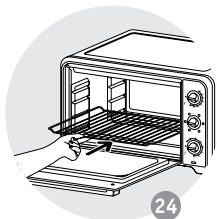

24

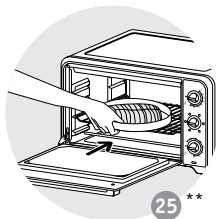

25 **

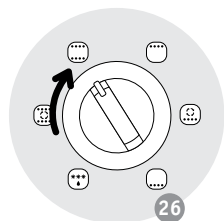

26

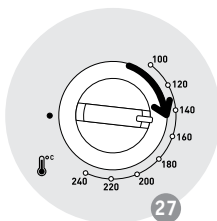

27

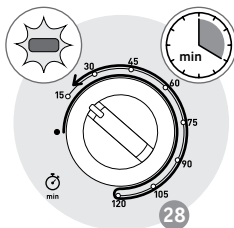

28

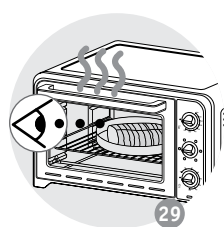

29

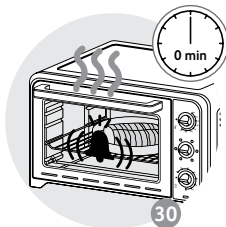

30

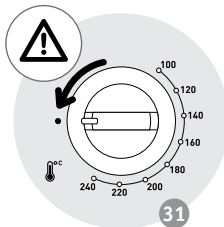

31

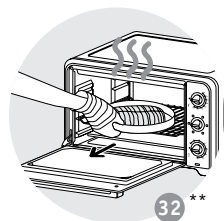

32 **

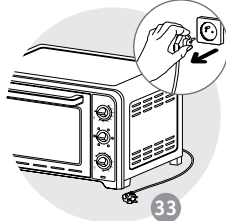

33

** Plat non fourni avec l'appareil
 Schaaf niet bij het apparaat inbegrepen
 Platte nicht im Lieferumfang inbegriffen
 The dish is not supplied with the appliance
 El plato no es suministrado con el aparato
 Piatto non fornito con l'apparecchio
 Travessa não fornecida com o aparelho
 Блюдо не входит в комплект
 Құрылғымен бірге тәрелке қамтамасыз етілмейді
 Блюдо не входит в комплект поставки прибора
 Съдът не се предоставя с уреда
 Tava nu este furnizată cu aparatul.
 Posude se ne isporučuje uz uređaj
 Miska není dodávána se spotřebičem
 A tál nem a készülék tartozéka
 Miska sa nedodáva sa spotrebičom

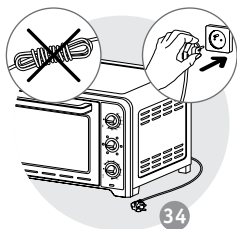

34

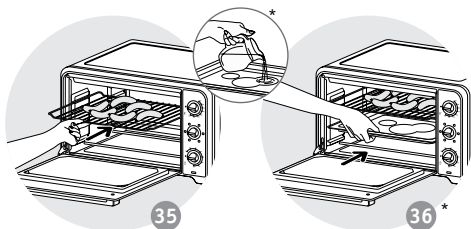

35

36*

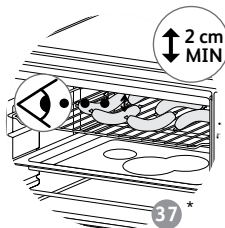

37*

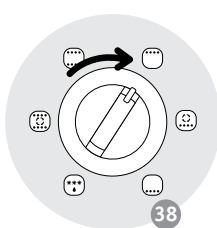

38

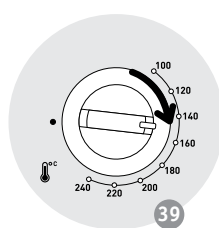

39

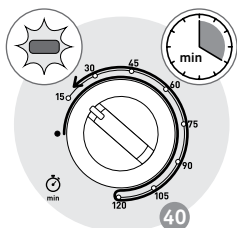

40

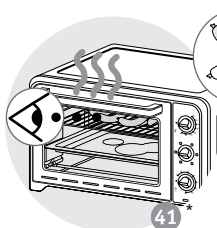

41

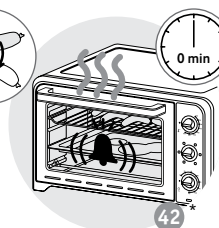

42*

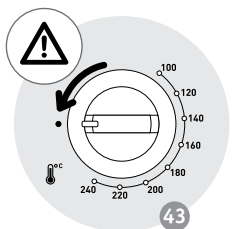

43

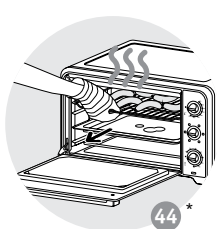

44*

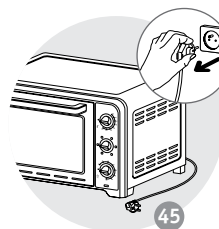

45

* selon modèle - afhankelijk van het model - je nach Modell - depending on the model - según el modelo - in base al modello - consoante o modelo - В зависимости от модели - улігіе байланысты - залежно від моделі - В зависимости от модели - În funcție de model - ovisno o modelu - v závislosti na modelu - modelltól függően - v závislosti na modeli

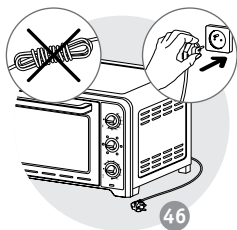

46

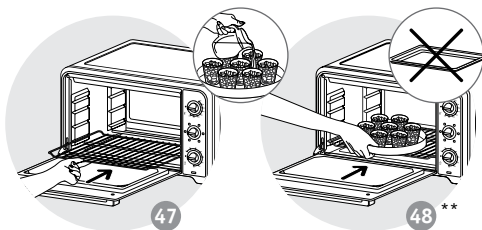

47

48 **

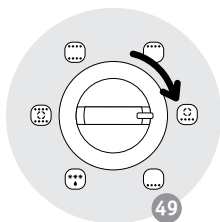

49

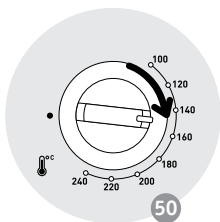

50

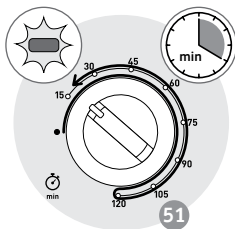

51

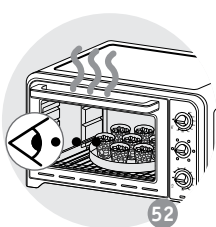

52

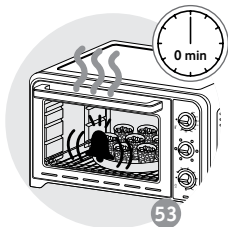

53

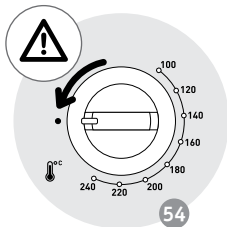

54

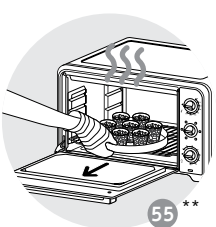

55 **

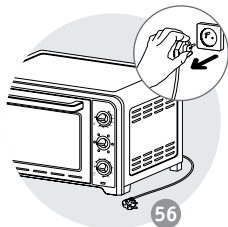

56

** Plat non fourni avec l'appareil
 Schaaf niet bij het apparaat inbegrepen
 Platte nicht im Lieferumfang inbegriffen
 The dish is not supplied with the appliance
 El plato no es suministrado con el aparato
 Piatto non fornito con l'apparecchio
 Travessa não fornecida com o aparelho
 Блюдо не входит в комплект
 Құрылғымен бірге тәрепке қамтамасыз етілмейді
 Блюдо не входит в комплект поставки приладу
 Съдът не се предоставя с уреда
 Tava nu este furnizată cu aparatul.
 Posude se ne isporučuje uz uređaj
 Miska není dodávána se spotřebičem
 A tál nem a készülék tartozéka
 Miska sa nedodáva so spotrebičom

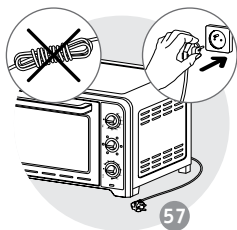

57

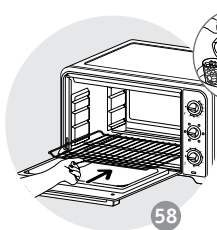

58

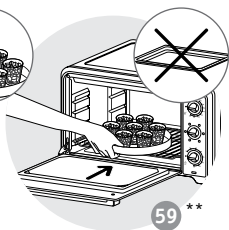

59 **

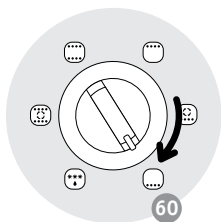

60

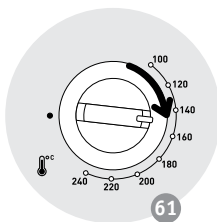

61

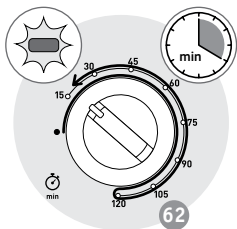

62

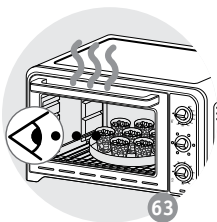

63

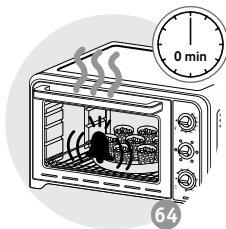

64

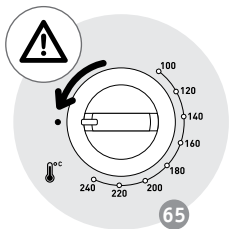

65

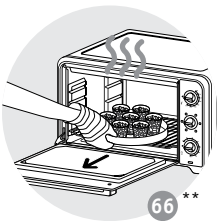

66 **

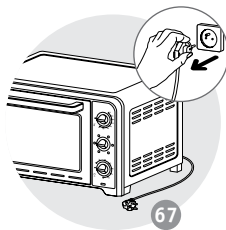

67

** Plat non fourni avec l'appareil
 Schaaf niet bij het apparaat inbegrepen
 Platte nicht im Lieferumfang inbegriffen
 The dish is not supplied with the appliance
 El plato no es suministrado con el aparato
 Piatto non fornito con l'apparecchio
 Travessa não fornecida com o aparelho
 Блюдо не входит в комплект
 Құрылғымен бірге тәрепке қамтамасыз етілмейді
 Блюдо не входит в комплект поставки приладу
 Съдът не се предоставя с уреда
 Tava nu este furnizată cu aparatul.
 Posude se ne isporučuje uz uređaj
 Miska není dodávána se spotřebičem
 A tálnem a készülék tartozéka
 Miska sa nedodáva so spotrebičom

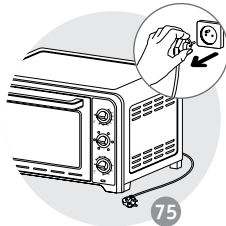
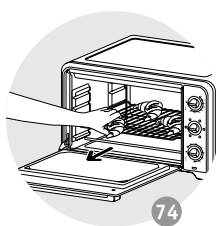
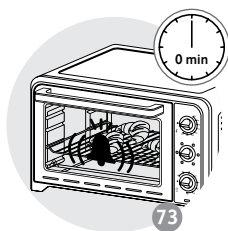
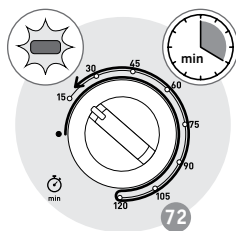
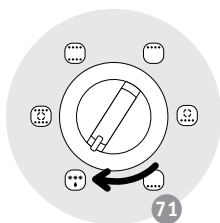
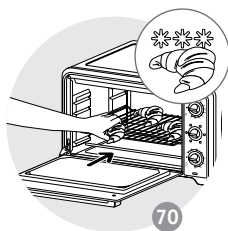
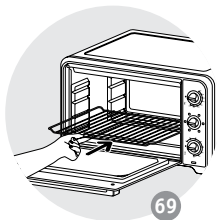
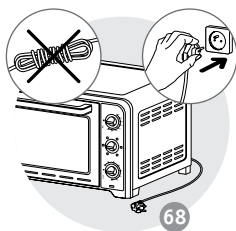

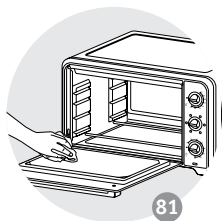
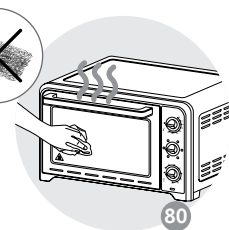
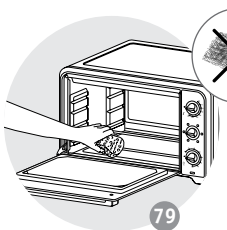
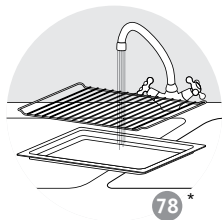
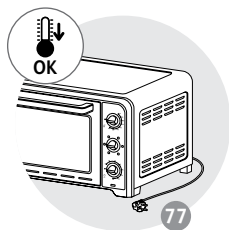
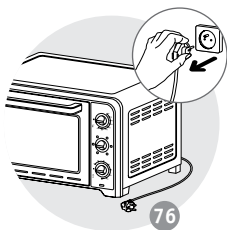

* selon modèle - afhankelijk van het model - je nach Modell - depending on the model - según el modelo - in base al modelo - consoante o modelo - В зависимости от модели - үлгіге байланысты - залежно від моделі - В зависимости от модели - În funcție de model - ovisno o modelu - v závislosti na modelu - modelltól függően - v závislosti na modeli



	x4			10mins	240	18
	870g			10mins	230	56
	750g			10mins	240	40
	500g			-	240	57
	1000g			-	240	78
	x4			-	240	22
	x8			-	240	15
	350g			10mins	210	15
				10mins	240	40
	350g			10mins	240	15
				-	240	26
				10mins	200	42
				10mins	200	22
				10mins	200	35
	x6			10mins	150	10
	x6			10mins	200	18
				10mins	230	55
				10mins	240	25

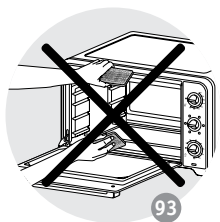
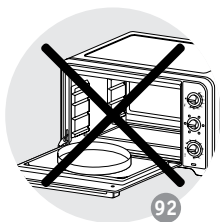
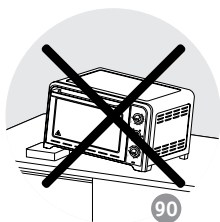
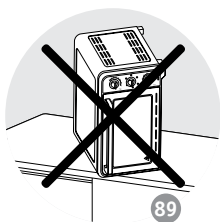
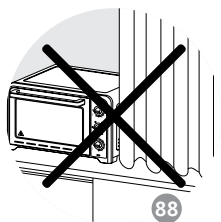
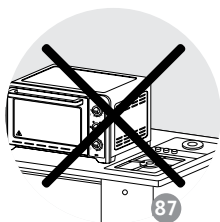
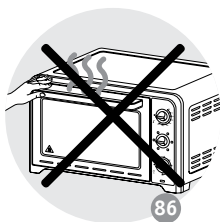
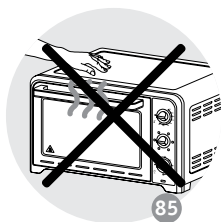
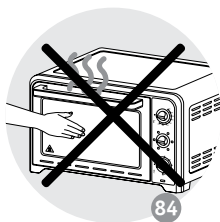
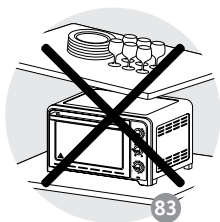
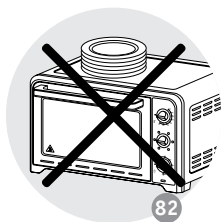

**INTERNATIONAL GUARANTEE: COUNTRY LIST
SMALL HOUSEHOLD APPLIANCES**

ARGENTINA	0800-122-2732	مصر EGYPT	16622	SLOVENIJA SLOVENIA	02 234 94 90	MALAYSIA	603 7802 3000
ՀԱՅԱՍՏԱՆ ARMENIA	010 55-76-07	EESTI ESTONIA	668 1286	ΕΛΛΑΔΑ GREECE	2106371251	MEXICO	(01800) 112 8325
AUSTRALIA	1300307824	SUOMI FINLAND	9 8946 150	香港 HONG KONG	8130 8998	MOLDOVA	22 224035
ÖSTERREICH AUSTRIA	01 890 3476	FRANCE Continentale + Guadeloupe, Martinique, Réunion, St-Martin	09 74 50 47 74	MAGYARORSZÁG HUNGARY	06 1 801 8434	NETERLAND The Netherlands	0318 58 24 24
البحرين BAHRAIN	17716666	عمان سلطنة OMAN	24703471	ITALIA ITALY	+62 21 5793 7007	NEW ZEALAND	0800 700 711
БЕЛАРУСЬ BELARUS	017 2239290	PORTUGAL	801 300 420 koszci jak za polaczenie lokalne	日本 JAPAN	1 99 207 354	NORGE NORWAY	22 96 39 30
BELGIQUE BELGIE BELGIUM	070 23 31 59	POLSKA POLAND	808 284 735	الأردن JORDAN	0570-077772	SOUTH AFRICA	www.tefal.co.za
BOSNA I HERCEGOVINA	Info-linija za potrošače 033 551 220	REPÚBLICA IRELAND	01 677 4003	البحرين BAHRAIN	5665505	ESPAÑA SPAIN	933 06 37 65
BRASIL BRAZIL	11 2915-4400	قطر QATAR	44485555	ҚАЗАҚСТАН KAZAKHSTAN	727 378 39 39	SVERIGE SWEDEN	08 629 25 00
БЪЛГАРИЯ BULGARIA	0700 10 330	ROMANIA	0 21 316 87 84	한국어 KOREA	080-733-7878	SUISSE SCHWEIZ SWITZERLAND	044 837 18 40
CANADA	1-800-418-3325	РОССИЯ RUSSIA	495 213 32 30	الكويت KUWAIT	1807777 Ext.:2104	ประเทศไทย THAILAND	02 765 6565
CHILE	02 2 884 46 06	السعودية العربية المملكتة SAUDI ARABIA	920023701	Latvija LATVIA	6 616 3403	TÜRKİYE TURKEY	444 40 50
COLOMBIA	018000520022	SRBIJA SERBIA	060 0 732 000	لبنان LEBANON	4414727	المملكة العربية الامارات UAE	8002272
HRVATSKA CROATIA	01 30 15 294	SINGAPORE	6550 8900	LIETUVA LITHUANIA	5 214 0057	Україна UKRAINE	044 300 13 04
ČESKA REPUBLIKA CZECH REPUBLIC	731 010 111	SLOVENSKO SLOVAKIA	232 199 930	LUXEMBOURG	0032 70 23 31 59	UNITED KINGDOM	0345 602 1454
DANMARK DENMARK	44 66 31 55	MAKEDONIJA MACEDONIA	1800-555521	U.S.A.	(02) 20 50 319		800-395-8325
20/10/2017		VIETNAM					

Date of purchase / Date d'achat / Fecha de compra / Kopsdato / Ostopáivä / Kjøpsdato / Inköpsdatum / Ostukuupäev / Pirkuma datums / Įsigijimo data / Data zakuri / Datum izročitve blaga / Datum kupovine / Vásárlás dátuma / Data achiziției / Дата на закупуване / Дата продаж / Чудупурт ор. / Дата продаж / Сатылган күні / 購入日 / วันที่ซื้อ / Датум на купување :

Product reference / Référence produit / Referencia del producto / Referencenummer / Tuotenumero / Artikelnummer / Produktreferens / Toote viitenumber / Produkta atsauces numurs / Gaminio numeris / Referența produsului / Označka proizvoda / Tip aparata / Készülék típusa / Cod produs / Модел / Модель / Ім'я / Имя / Model / Yüceli / 製品リファレンス番号 / รุ่นผลิตภัณฑ์ / 제품명 / Податоци за произвожд:

Retailer name and address / Nom et adresse du revendeur / Nombre y dirección del minorista / Forhandler navn & adresse / Jälleenmyyjän nimi ja osoite / Forhandler navn og adresse / Äterförsäljarens namn och adress / Mütiija kauplus ja address / Veikala nosaukums un adrese / Parduotuvės pavadinimas ir adresas / Nazwa i adres sprzedawcy / Naziv i adresa prodajnog mjesta / Naziv in naslov trgovine / Forgalmazó neve és címe / Numele și adresa vânzătorului / Търговски обект / Назва та адреса продавця / Чыгушныя прадпрыемства імя і адрас / Название и адрес продавца / Сатушынын атаы мен мекен-жайы / 販売店名、住所 / ชื่อและที่อยู่อ้างอิงร้านค้า / 소매점 이름과 주소 / Име и адреса на продавач :

Distributor stamp / Cachet / Sello del distribuidor / Forhandler stempel / Jälleenmyyjän leima / Forhandler stempel / Äterförsäljarens stämpel / Tempel / Zimogs / Antspaudas / Piezecé sprzedawcy / Pečet distributora / Pečet trgovine / Forgalmazó pecsétje / Stampila vânzătorului / Печат на търговския обект / Печатка продавця / Чудур. / Печать продавца / Сатушынын мори / 販売店印 / ตราประทับของห้างร้านค้า / 소매점 직인 / Печат на дистрибутор :

9100026922