



Monitor Alienware AW2721D

Uživatelská příručka

Model: AW2721D
Regulační model: AW2721Db

A L I E N W A R E™ 

Poznámky, výstrahy a varování

-  **POZNÁMKA: POZNÁMKA** poukazuje na důležitou informaci, která vám pomůže lépe používat váš počítač.
-  **VÝSTRAHA: VÝSTRAHA** poukazuje na riziko potenciálního poškození hardwaru nebo ztráty dat v případě nedodržení pokynů.
-  **VAROVÁNÍ: VAROVÁNÍ** poukazuje na riziko potenciálního poškození majetku nebo zranění či smrti osoby.

© 2020-2021 Dell Inc. nebo její přidružené společnosti. Všechna práva vyhrazena. Dell, EMC a další ochranné známky jsou ochranné známky společnosti Dell Inc. nebo jejích přidružených společností. Ostatní ochranné známky mohou být ochranné známky příslušných vlastníků.

2021 - 03

Rev. A02

Obsah

Bezpečnostní pokyny	6
Informace o monitoru	7
Obsah balení	7
Funkce produktu	9
Popis částí a ovládacích prvků	10
Čelní pohled	10
Pohled shora	11
Pohled zezadu	11
Pohled zezadu a spodní pohled	13
Specifikace monitoru	16
Specifikace rozlišení	17
Podporované video režimy	18
Přednastavené zobrazovací režimy	18
Elektrické specifikace	20
Fyzické vlastnosti	21
Vlastnosti prostředí	22
Přiřazení pinů	23
Plug and Play kompatibilita	24
Rozhraní USB (Universal Serial Bus)	25
Výstupní konektor USB 3.2 Gen1 (5 Gb/s)	25
Vstupní konektor USB 3.2 Gen1 (5 Gb/s)	26
Porty USB	26
Kvalita LCD monitoru a vadné pixely	27
Ergonomie	27
Manipulace s displejem a jeho přemístování	29
Pokyny k údržbě	30
Čištění monitoru	30

Nastavení monitoru	31
Upevnění podstavce	31
Zapojení počítače	35
Demontáž podstavce	36
Montáž na stěnu pomocí držáku VESA (volitelně)	38
Ovládání monitoru	39
Zapnutí monitoru	39
Používání pákového ovladače	39
Použití ovládacích prvků na zadním panelu	40
Použití nabídky OSD (On-Screen Display)	41
Přístup k systémové nabídce	41
Varovné zprávy OSD	53
Nastavení maximálního rozlišení	54
Naklonění, natočení a nastavení výšky monitoru	55
Možnost naklonění a otočení	55
Nastavení výšky	56
Otočení displeje	56
Otočit ve směru hodinových ručiček	57
Otočit proti směru hodinových ručiček	57
Nastavení otočení zobrazení u vašeho systému	58
Používání aplikace AlienFX	59
Nezbytné předpoklady	59
Instalace AWCC prostřednictvím aktualizace systému Windows	59
Instalace AWCC ze stránky podpory společnosti Dell	59
Navigace v okně AlienFX	60
Vytvoření motivu	62
Nastavení efektů osvětlení	63
Odstraňování problémů	67
Autotest	67

Integrovaná diagnostika.....	68
Obecné problémy	69
Specifické problémy výrobku	72
Specifické problémy USB (Universal Serial Bus)	74
Dodatek	75
Oznámení FCC (pouze USA) a další informace o předpisech	75
Kontakt na společnost Dell	75
Databáze produktů EU pro energetický štítek a informační list produktu.....	75

Bezpečnostní pokyny

△ VÝSTRAHA: Používání ovládacích prvků a provádění nastavení nebo postupů, které nejsou uvedeny v této dokumentaci, může vést k úrazu elektrickým proudem anebo mechanickému poškození výrobku.



- Umístěte monitor na pevný povrch a zacházejte s ním opatrně. Obrazovka je křehká a při pádu nebo prudkém nárazu může být poškozena.
- Vždy se ujistěte, že váš monitor je elektricky dimenzován pro provoz se střídavým napětím dostupným ve vaší lokalitě.
- Monitor udržujte v pokojové teplotě. Nadměrné chladné nebo horké podmínky mohou mít nepříznivý vliv na tekuté krystaly displeje.
- Nevystavujte monitor silným vibracím ani silným nárazům. Monitor například nedávejte do kufru auta.
- Pokud monitor nebudete delší dobu používat, odpojte jej ze zásuvky.
- Nepokoušejte se sejmout kryt ani se dotýkat vnitřku monitoru, aby nedošlo k úrazu elektrickým proudem.





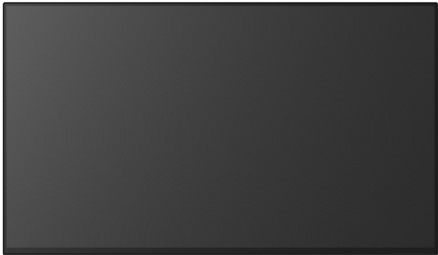

Informace o monitoru

Obsah balení

Váš monitor je dodáván s níže uvedeným příslušenstvím. Pokud nějaký komponent chybí, obraťte se na technickou podporu Dell. Další informace naleznete v části [Kontakt na společnost Dell](#).

 **POZNÁMKA: Některé komponenty mohou představovat volitelné příslušenství a nemusí být k vašemu monitoru dodávány. Některé funkce nebo média nemusí být v určitých zemích k dispozici.**

Obrázek komponentu	Popis komponentu
	Zobrazovací zařízení
	Podstavec
	Základna podstavce

	<p>Kryt pro vstupy a výstupy</p>
	<p>Napájecí kabel (liší se podle země)</p>
	<p>Kabel DisplayPort – DisplayPort (1,8 m)</p>
	<p>Kabel Mini-DisplayPort – DisplayPort (1,8 m)</p>
	<p>Výstupní kabel USB 3.2 Gen1 (5 Gb/s) (aktivuje porty USB na monitoru, 1,8 m)</p>
	<ul style="list-style-type: none"> ▪ Stručný průvodce ▪ Informace o bezpečnosti, životním prostředí a předpisech ▪ Úvítací karta Alienware

Funkce produktu

Monitor Dell **Alienware AW2721D** má aktivní matici, technologii TFT (Thin-Film Transistor), Liquid Crystal Display (LCD) a LED podsvícení. Mezi přednosti monitoru patří:

- Viditelná plocha 68,47 cm (27 palců) (měřeno úhlopříčně). Rozlišení: Až 2560 x 1440 pomocí DisplayPort a HDMI, podpora zobrazení na celou obrazovku nebo nižší rozlišení, podpora vysoké obnovovací frekvence 240 Hz.
- Monitor NVIDIA® G-SYNC® ULTIMATE s rychlou dobou odezvy 1 ms šedá na šedou v režimu **Extreme (Extrémní)***.
- Barevný rozsah 131,3% sRGB a DCI P3 98%.
- Možnost naklonění, natočení, otočení a nastavení výšky.
- Odnímatelný podstavec a montážní otvory VESA™ (Video Electronics Standards Association) 100 mm pro flexibilní upevnění.
- Digitální připojení přes 1 DisplayPort a 2 porty HDMI.
- Zařízení je vybaveno 1 výstupním portem SuperSpeed USB 5 Gb/s (USB 3.2 Gen1) typ B, 1 vstupním nabíjecím portem SuperSpeed USB 5 Gb/s (USB 3.2 Gen1) typ A a 3 vstupními porty SuperSpeed USB 5 Gb/s (USB 3.2 Gen1) typ A.
- Plug and play kompatibilita v případě podpory vašim systémem.
- OSD (On-Screen Display) zobrazení pro snadné nastavení a optimalizaci obrazovky.
- AW2721D nabízí řadu přednastavených režimů včetně FPS (First-Person Shooter), MOBA/RTS (Real-Time Strategy), RPG (Role-Playing Game), SPORTS (závody) a tři přizpůsobitelné herní režimy podle preferencí uživatele. Navíc jsou k dispozici vylepšené herní funkce, jako je Timer (Časovač), Frame Rate (Frekvence snímků) a Display Alignment (Zarovnání displeje), které zlepšují výkon hráče a zajišťují mu herní výhodu.
- $\leq 0,3$ W v pohotovostním režimu.
- VESA DisplayHDR™ 600.
- Optimalizujte oční komfort pomocí obrazovky bez chvění.

⚠ VAROVÁNÍ: Možné dlouhodobé účinky emisí modrého světla z monitoru mohou poškodit zrak a způsobit vyčerpání, digitální únavu očí apod. Funkce ComfortView má za cíl snížit množství modrého světla vysílaného z monitoru pro optimalizaci očního komfortu.

*Režim 1 ms šedá na šedou je k dosažení v režimu **Extreme (Extrémní)** za účelem snížení viditelného rozmazání pohybem a zvýšené odezvy obrazu. Nicméně to může vést k určitým mírným a zřetelným vizuálním artefaktům na

obraze. Vzhledem k tomu, že se liší konfigurace každého systému a potřeby každého hráče, Alienware doporučuje, aby uživatelé experimentovali s různými režimy a našli tak nastavení, které pro ně bude to pravé.

Popis částí a ovládacích prvků

Čelní pohled

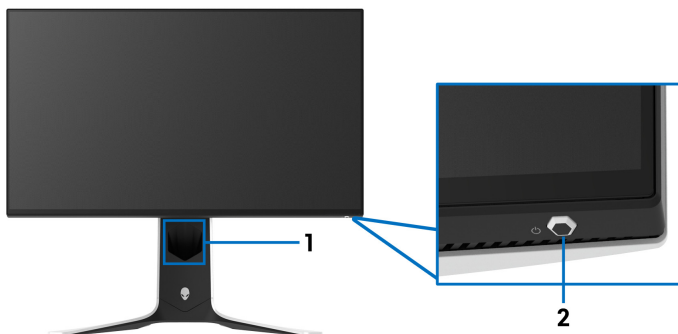

Označení	Popis	Použití
1	Otvor pro uspořádání kabelů (na přední straně stojanu)	Pro úhledné uspořádání kabelů.
2	Tlačítko napájení (s LED indikátorem)	Zapnutí nebo vypnutí monitoru. Svítící modré světlo znamená, že monitor je zapnutý a funguje normálně. Blikající bílé světlo znamená, že monitor je v pohotovostním režimu.

Pohled shora

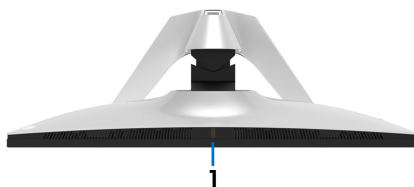

Označení	Popis	Použití
1	Snímač okolního světla	Detekuje okolní světlo a podle toho upravuje jas displeje. Další informace naleznete v části Ambient light sensor (Snímač okolního osvětlení) .

Pohled zezadu

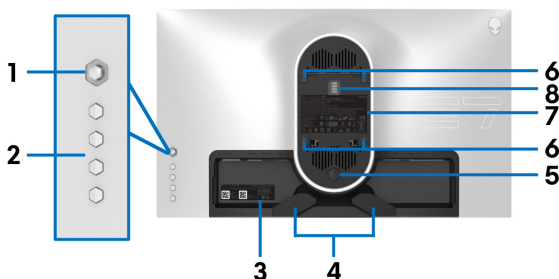

Pohled zezadu bez podstavce

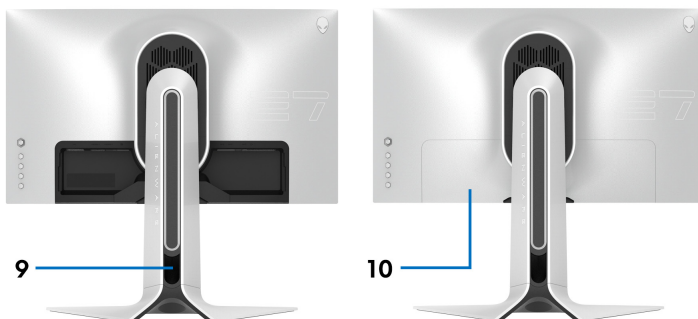

Pohled zezadu s podstavcem

Označení	Popis	Použití
1	Pákový ovladač	Pro ovládání nabídky OSD.
2	Funkční tlačítka	Další informace naleznete v části Ovládání monitoru .
3	Čárový kód, výrobní číslo a servisní štítek	Použijte údaje z tohoto štítku v případě kontaktování společnosti Dell ohledně technické podpory. Servisní štítek je jedinečný alfanumerický identifikátor, který servisním technikům společnosti Dell umožňuje identifikovat hardwarové komponenty v monitoru a získat přístup k informacím o záruce.
4	Svorky pro uspořádání kabelů (2)	Pro úhledné uspořádání kabelů.
5	Tlačítko pro uvolnění podstavce	Uvolní podstavec z monitoru.
6	Montážní otvory VESA (100 mm x 100 mm - za krytem VESA)	Montáž monitoru na stěnu pomocí sady pro montáž na stěnu kompatibilní s VESA (100 mm x 100 mm).
7	Regulační štítek	Uvádí regulační schválení.
8	Konektor pro osvětlovací dok	Když je podstavec připojen k monitoru, dodává dok napájení světlu na podstavec.
9	Otvor pro uspořádání kabelů (na zadní straně podstavce)	Pro uspořádání kabelů tak, že je protáhnete otvorem.
10	Kryt pro vstupy a výstupy	Ochrana vstupně-výstupních portů.

Pohled zezadu a spodní pohled

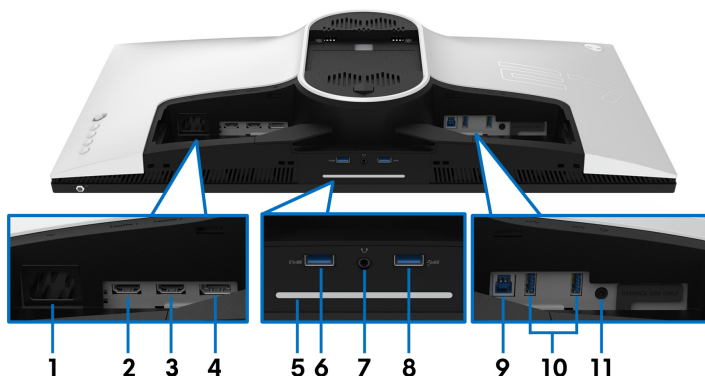

Pohled zezadu a spodní pohled bez podstavce monitoru

Označení	Popis	Použití
1	Napájecí konektor	Připojte napájecí kabel (dodaný s monitorem).
2	Port HDMI (HDMI 1)	Připojte počítač pomocí kabelu HDMI.
3	Port HDMI (HDMI 2)	Připojte počítač pomocí kabelu HDMI.
4	DisplayPort	<ul style="list-style-type: none">▪ Připojte počítač pomocí kabelu DisplayPort–DisplayPort (dodaný s monitorem) nebo <ul style="list-style-type: none">▪ Připojte počítač pomocí kabelu mini-DisplayPort–DisplayPort (dodaný s monitorem)

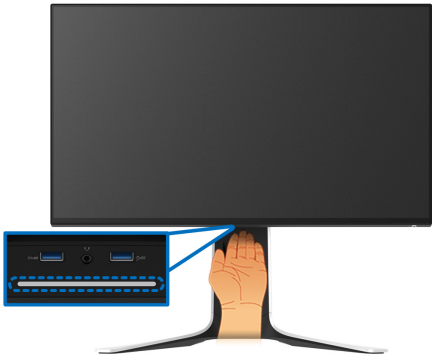
<p>5</p>	<p>Podsvícení</p>	<p>Když je monitor kompletně sestaven, klepnutím na dotykový senzor ve spodní části displeje zapnete nebo vypnete podsvícení.</p> 														
<p>POZNÁMKA: Tovární nastavení je zapnuté, podsvícení je aktivní, pokud je zapojen napájecí kabel. Chcete-li změnit výchozí nastavení, viz AlienFX Lighting (Osvětlení AlienFX).</p> <p>POZNÁMKA: Pokud je funkce Spectrum (Spektrum) Zap., podsvícení je vypnuté.</p> <table border="1" data-bbox="221 863 978 1150"> <thead> <tr> <th rowspan="2">Stav monitoru</th> <th colspan="2">Stav podsvícení</th> </tr> <tr> <th>Když je funkce Spectrum (Spektrum) vyp.</th> <th>Když je funkce Spectrum (Spektrum) zap.</th> </tr> </thead> <tbody> <tr> <td>Zap.</td> <td>Povoleno</td> <td>Zakázáno</td> </tr> <tr> <td>Žádný signál</td> <td>Povoleno</td> <td>Zakázáno</td> </tr> <tr> <td>Pohotovostní režim</td> <td>Povoleno</td> <td>Zakázáno</td> </tr> </tbody> </table>			Stav monitoru	Stav podsvícení		Když je funkce Spectrum (Spektrum) vyp.	Když je funkce Spectrum (Spektrum) zap.	Zap.	Povoleno	Zakázáno	Žádný signál	Povoleno	Zakázáno	Pohotovostní režim	Povoleno	Zakázáno
Stav monitoru	Stav podsvícení															
	Když je funkce Spectrum (Spektrum) vyp.	Když je funkce Spectrum (Spektrum) zap.														
Zap.	Povoleno	Zakázáno														
Žádný signál	Povoleno	Zakázáno														
Pohotovostní režim	Povoleno	Zakázáno														
<p>6</p>	<p>Vstupní port SuperSpeed USB 5 Gb/s (USB 3.2 Gen1) typ A s nabíjením</p>	<p>Připojení zařízení USB za účelem nabíjení.</p>														

7	Port pro sluchátka	Zapojte sluchátka nebo reproduktory. VÝSTRAHA: Zvýšení zvukového výstupu nad 50% na ovládání hlasitosti nebo ekvalizéru může zvýšit výstupní napětí na sluchátkách, čímž se zvýší úroveň akustického tlaku.
8, 10	Vstupní port SuperSpeed USB 5 Gb/s (USB 3.2 Gen1) typ A (3)	Připojte zařízení s rozhraním USB 3.2 Gen1 (5 Gb/s).* POZNÁMKA: Pokud chcete tyto porty použít, musíte zapojit kabel USB (dodaný s monitorem) do výstupního portu USB na monitoru a do počítače.
9	Výstupní port SuperSpeed USB 5 Gb/s (USB 3.2 Gen1) typ B	Zapojte kabel USB (dodaný s monitorem) do tohoto portu a do počítače, abyste měli povolené porty USB na monitoru.
11	Výstupní port	Připojte reproduktory. POZNÁMKA: Tento port nepodporuje sluchátka.

*Aby nedocházelo k rušení signálu, když se bezdrátové zařízení USB zapojí do vstupního portu USB, nedoporučuje se připojovat jakékoli jiné zařízení USB k připojenému portu.

Specifikace monitoru

Model	AW2721D
Typ obrazovky	Aktivní matice - TFT LCD
Technologie panelu	IPS
Poměr stran	16:9
Viditelný obraz	
Úhlopříčka	684,7 mm (27,0 palců)
Šířka (aktivní oblast)	596,7 mm (23,49 palců)
Výška (aktivní oblast)	335,7 mm (13,21 palců)
Celková oblast	200301,7 mm ² (310,30 palců ²)
Rozteč pixelů	0,2331 mm x 0,2331 mm
Pixel na palec (PPI)	109
Pozorovací úhel	
Vertikálně	178° (typ.)
Horizontálně	178° (typ.)
Výstupní jas	450 cd/m ² (typ.) 600 cd/m ² (HDR špička)
Kontrastní poměr	1000:1 (typ.)
Povrch	Ochrana proti odleskům s tvrdostí 3H
Podsvícení	Edge LED systém (s diodami na okrajích)
Doba reakce	<ul style="list-style-type: none"> • 1 ms šedá na šedou režimu Extreme (Extrémní)* • 2 ms šedá na šedou režimu Super Fast (Super rychlý) • 3 ms šedá na šedou režimu Fast (Rychlý) <p>*Režim 1 ms šedá na šedou je k dosažení v režimu Extreme (Extrémní) za účelem snížení viditelného rozmazání pohybem a zvýšené odezvy obrazu. Nicméně to může vést k určitým mírným a zřetelným vizuálním artefaktům na obraze. Vzhledem k tomu, že se liší konfigurace každého systému a potřeby každého hráče, Alienware doporučuje, aby uživatelé experimentovali s různými režimy a našli tak nastavení, které pro ně bude to pravé.</p>

Barevná hloubka	1,07 miliard barev
Barevný rozsah	131,3% sRGB a DCI P3 98%
Zabudovaná zařízení	<ul style="list-style-type: none"> ▪ Rozbočovač SuperSpeed USB 5 Gb/s (USB 3.2 Gen1) (s 1 výstupním portem USB 3.2 Gen1 (5 Gb/s)) ▪ 4 x vstupní port USB 5 Gb/s (USB 3.2 Gen1) (včetně 1 portu, který podporuje nabíjení)
Možnost připojení	<ul style="list-style-type: none"> ▪ 1 x DisplayPort verze 1.4 (vzadu) ▪ 2 x port HDMI verze 2.0 (vzadu) ▪ 1 x výstupní port USB 3.2 Gen1 (5 Gb/s) (vzadu) ▪ 4 x vstupní porty USB 3.2 Gen1 (5 Gb/s) (dole: 2; vzadu: 2) ▪ 1 x port pro připojení sluchátek (dole) ▪ 1 x port pro výstup zvuku (vzadu)
Šířka hranice (od hrany monitoru k aktivní oblasti)	
Nahoře	5,5 mm
Vlevo/vpravo	5,5 mm/5,5 mm
Dolů	14,9 mm
Upravitelnost	
Výškově nastavitelný stojan	0 mm až 130 mm
Náklon	-5° až 21°
Naklonění	-20° až 20°
Otočení	-90° až 90°

Specifikace rozlišení

Model	AW2721D
Rozsah horizontálního snímání	<ul style="list-style-type: none"> ▪ DisplayPort 1.4: 255 až 255 kHz (automaticky) ▪ HDMI 2.0: 30 až 222 kHz (automaticky)
Rozsah vertikálního snímání	<ul style="list-style-type: none"> ▪ DisplayPort 1.4: 1 až 240 Hz (automaticky) ▪ HDMI 2.0: 24 až 144 Hz (automaticky)
Maximální přednastavené rozlišení	<ul style="list-style-type: none"> ▪ DisplayPort: 2560 x 1440 při 240 Hz ▪ HDMI: 2560 x 1440 při 144 Hz

Podporované video režimy

Model	AW2721D
Možnosti zobrazení videa (přehrávání při použití HDMI a DisplayPort)	480p, 576p, 720p, 1080p, QHD

Přednastavené zobrazovací režimy

Režimy zobrazení HDMI

Režim zobrazení	Horizontální frekvence (kHz)	Vertikální frekvence (Hz)	Frekvence pixelů (MHz)	Polarita synchronizace (H/V)
VESA, 640 x 480	31,47	60	25,175	-/-
VESA, 800 x 600	37,88	60	40	+/+
VESA, 1024 x 768	48,36	60	65	-/-
640 x 480p	31,48	60	25,18	-/-
720 x 480p	31,5	60	27,03	-/-
720 x 576p	31,25	50	27	-/-
1280 x 720p při 50 Hz	37,5	50	74,25	+/+
1280 x 720p při 60 Hz	45	60	74,25	+/+
1920 x 1080p při 24 Hz	27	24	74,25	+/+
1920 x 1080p při 50 Hz	56,25	50	148,5	+/+
1920 x 1080p při 60 Hz	67,5	60	148,5	+/+
1920 x 1080p při 120 Hz	135	120	297	+/+
2560 x 1440 při 60 Hz	89,43	60	243,25	+/-
2560 x 1440 při 100 Hz	150,9	100	410,5	+/-
2560 x 1440 při 120 Hz	183	120	497,75	+/-
2560 x 1440 při 144 Hz	222,2	144	597,69	+/-

Režimy zobrazení DP

Režim zobrazení	Horizontální frekvence (kHz)	Vertikální frekvence (Hz)	Frekvence pixelů (MHz)	Polarita synchronizace (H/V)
VESA, 640 x 480	31,47	60	25,175	-/-
VESA, 800 x 600	37,88	60	40	-/-
VESA, 1024 x 768	48,36	60	65	-/-
2560 x 1440 při 60 Hz	89,43	60	243,25	+/-
2560 x 1440 při 100 Hz	150,92	100	410,5	+/-
2560 x 1440 při 120 Hz	183	120	497,75	+/-
2560 x 1440 při 144 Hz	222,2	144	597,69	+/-
2560 x 1440 při 200 Hz	317,2	200	862,75	+/-
2560 x 1440 při 240 Hz	388,5	240	1056,75	+/-

 **POZNÁMKA:** Tento monitor podporuje NVIDIA® G-SYNC® ULTIMATE. Informace o grafických kartách, které podporují funkci NVIDIA® G-SYNC® ULTIMATE, přejděte na www.geforce.com.

 **POZNÁMKA:** Chcete-li získat úplné funkce a prostředí NVIDIA® G-SYNC® ULTIMATE, musíte zajistit, aby byl monitor přímo připojen k HDMI nebo DisplayPort s přímým výstupem z grafické karty Nvidia na vašem počítači.

Elektrické specifikace

Model	AW2721D
Vstupní video signály	HDMI 2.0/DisplayPort 1.4, 600 mV na každou diferenciální linku, vstupní impedance 100 Ω na diferencní pár
Vstupní střídavé napětí/frekvence/proud	100 V stř. až 240 V stř. / 50 Hz nebo 60 Hz \pm 3 Hz / 1,8 A (typ.)
Zapínací proud	<ul style="list-style-type: none">• 120 V: 40 A (max.) při 0°C (studený start)• 220 V: 80 A (max.) při 0°C (studený start)
Spotřeba energie	<ul style="list-style-type: none">• 0,2 W (režim vypnutí)¹• 0,3 W (pohotovostní režim)¹• 31 W (režim zapnutí)¹• 95 W (max.)²• 22,69 W (Pon)³• 72,25 kWh (TEC)³

¹ Dle definice v EU 2019/2021 a EU 2019/2013.

² Nastavení maximálního jasů a kontrastu s maximální zátěží na všech portech USB.

³ Pon: Spotřeba energie při režimu zapnutí měřená s ohledem na testovací metodu Energy Star.
TEC: Celková spotřeba energie v kWh měřená s ohledem na testovací metodu Energy Star.

Tento dokument je pouze pro informaci a vychází z laboratorních podmínek. Váš produkt se může chovat jinak, v závislosti na softwaru, komponentech a periferních zařízeních, které jste si objednali, a neexistuje žádná povinnost tyto informace aktualizovat.

Zákazník by se tedy neměl na tyto informace spoléhat při rozhodování elektrických tolerancích atp. Neposkytujeme žádnou vyjádřenou ani nepřímou záruku přesnosti nebo úplnosti.

Fyzické vlastnosti

Model	AW2721D
Typ signálového kabelu	<ul style="list-style-type: none"> ▪ Digitální: HDMI, 19 pinů (kabel není součástí balení) ▪ Digitální: DisplayPort, 20 pinů ▪ Univerzální sériová sběrnice: USB, 9 pinů
<p>POZNÁMKA: Monitory Dell jsou navrženy tak, aby pracovaly optimálně s video kabely, které jsou dodány s monitorem. Vzhledem k tomu, že společnost Dell nemá kontrolu nad různými dodavateli kabelů na trhu, typu materiálů, konektorů a procesu použitým při výrobě těchto kabelů, nezaručuje společnost Dell výkon videa při použití kabelů, které nejsou dodány s vaším monitorem Dell.</p>	
Rozměry (s podstavcem)	
Výška (při rozložení)	555,3 mm (21,86 palců)
Výška (při zasunutí)	443,1 mm (17,45 palců)
Šířka	607,7 mm (23,93 palců)
Hloubka	251,9 mm (9,92 palců)
Rozměry (bez podstavce)	
Výška	356,0 mm (14,02 palců)
Šířka	607,7 mm (23,93 palců)
Hloubka	82,4 mm (3,24 palců)
Rozměry podstavce	
Výška (při rozložení)	451,9 mm (17,79 palců)
Výška (při zasunutí)	443,1 mm (17,45 palců)
Šířka	465,2 mm (18,32 palců)
Hloubka	251,9 mm (9,92 palců)
Hmotnost	
Hmotnost včetně obalu	15,5 kg (34,17 lb)
Hmotnost včetně podstavce a kabelů	10,9 kg (24,03 lb)

Hmotnost bez podstavce (montáž na stěnu nebo pomocí držáku VESA – žádné kabely)	6,3 kg (13,89 lb)
Hmotnost podstavce	4,3 kg (9,48 lb)

Vlastnosti prostředí

Model	AW2721D
Splněné normy	
Sklo neobsahuje arzén a panel je bez rtuti	
Teplota	
Provozní	0°C až 40°C (32°F až 104°F)
Neprovozní	<ul style="list-style-type: none"> ▪ Úložiště: -20°C až 60°C (-4°F až 140°F) ▪ Přeprava: -20°C až 60°C (-4°F až 140°F)
Vlhkost vzduchu	
Provozní	10% až 80% (nekondenzující)
Neprovozní	<ul style="list-style-type: none"> ▪ Úložiště: 5% až 90% (nekondenzující) ▪ Přeprava: 5% až 90% (nekondenzující)
Nadmořská výška	
Provozní	5000 m (16404 stop) (max.)
Neprovozní	12192 m (40000 ft) (max.)
Tepelný rozptyl	<ul style="list-style-type: none"> ▪ 324,14 BTU/hod. (max.) ▪ 119,42 BTU/hod. (typ.)

Přiřazení pinů

Konektor DisplayPort

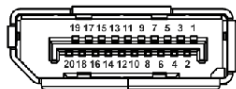

Číslo pinu	20-pinová strana připojeného signálního kabelu
1	ML3 (n)
2	GND
3	ML3(p)
4	ML2 (n)
5	GND
6	ML2(p)
7	ML1 (n)
8	GND
9	ML1(p)
10	ML0 (n)
11	GND
12	ML0(p)
13	GND
14	GND
15	AUX(p)
16	GND
17	AUX(n)
18	Detekce horké zástrčky
19	Re-PWR
20	+3,3 V DP_PWR

Konektor HDMI



Číslo pinu	19-pinová strana připojeného signálního kabelu
1	TMDS ÚDAJE 2+
2	TMDS ÚDAJE 2 TIENENIE
3	TMDS ÚDAJE 2-
4	TMDS ÚDAJE 1+
5	TMDS ÚDAJE 1 TIENENIE
6	TMDS ÚDAJE 1-
7	TMDS ÚDAJE 0+
8	TMDS ÚDAJE 0 TIENENIE
9	TMDS ÚDAJE 0-
10	TMDS TAKT+
11	TMDS TAKT TIENENIE
12	TMDS TAKT-
13	CEC
14	Vyhrazené (N.C. na zařízení)
15	DDC TAKT (SCL)
16	DDC ÚDAJE (SDA)
17	DDC/CEC uzemnění
18	NAPÁJENÍ +5 V
19	DETEKCE HORKÉ ZÁSTRČKY

Plug and Play kompatibilita

Tento monitor můžete připojit k jakémukoliv systému kompatibilním s technologií Plug and Play. Monitor automaticky poskytne počítačovému systému údaje EDID (Extended Display Identification Data) pomocí protokolů DDC (Display Data Channel) tak, aby mohl systém provést vlastní konfiguraci a optimalizovat nastavení monitoru. Většina nastavení monitoru bude provedena automaticky, avšak v případě potřeby může uživatel vybrat odlišná nastavení. Podrobné informace o změně nastavení monitoru – viz část [Ovládání monitoru](#).

Rozhraní USB (Universal Serial Bus)

Tato část uvádí informace o portech USB, které jsou na monitoru k dispozici.

POZNÁMKA: Tento monitor je kompatibilní s rozhraním SuperSpeed USB 5 Gb/s (USB 3.2 Gen1).

Rychlost přenosu	Datový tok	Spotřeba energie*
Superrychlý	5 Gb/s	4,5 W (max., každý port)
Vysoká rychlost	480 Mb/s	4,5 W (max., každý port)
Plná rychlost	12 Mb/s	4,5 W (max., každý port)

*Až 2 A na vstupním portu USB (s ikonou baterie ) se zařízeními, která jsou kompatibilní s verzí s nabíjením baterie nebo normálními zařízeními USB.

Výstupní konektor USB 3.2 Gen1 (5 Gb/s)

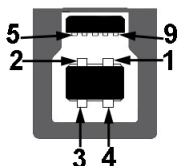

Číslo pinu	9-pinový konektor signálového kabelu
1	VCC
2	D-
3	D+
4	GND
5	SSTX-
6	SSTX+
7	GND
8	SSRX-
9	SSRX+

Vstupní konektor USB 3.2 Gen1 (5 Gb/s)



Číslo pinu	9-pinový konektor signálového kabelu
1	VCC
2	D-
3	D+
4	GND
5	SSRX-
6	SSRX+
7	GND
8	SSTX-
9	SSTX+

Porty USB

- 1 x výstupní - vzadu
- 2 x vstupní - vzadu
- 2 x vstupní - dole

Nabíjecí port - port s ikonou  podporuje funkci 2 A rychlého nabíjení, pokud je zařízení kompatibilní s BC1.2.

 **POZNÁMKA: Funkce SuperSpeed USB 5 Gb/s (USB 3.2 Gen1) vyžaduje počítač s rozhraním SuperSpeed USB 5 Gb/s (USB 3.2 Gen1).**

 **POZNÁMKA: Porty USB monitoru pracují, pouze pokud je monitor zapnutý nebo v pohotovostním režimu. Pokud monitor vypnete a opět zapnete, může obnovení funkce připojených periferních zařízení několik sekund trvat.**

Kvalita LCD monitoru a vadné pixely

Při výrobě LCD monitoru je běžné, že jeden nebo více pixelů pevně zůstane v neměnném stavu. Tyto neměnné pixely jsou velmi obtížně viditelné a nemají vliv na kvalitu obrazu. Pro podrobné informace o kvalitě monitoru Dell a vadných pixelech navštivte webové stránky www.dell.com/pixelguidelines.

Ergonomie

△ **VÝSTRAHA: Nesprávné nebo dlouhodobé používání klávesnice může způsobit zranění.**

△ **VÝSTRAHA: Dlouhodobé sledování obrazovky monitoru může vést k namáhání očí.**

Při nastavování a používání pracovní stanice počítače dodržujte kvůli pohodlí a účinnosti následující pokyny:

- Při práci umístěte počítač tak, aby byl monitor a klávesnice přímo před vámi. Prodávají se speciální police, které vám pomohou správně umístit klávesnici.
- Abyste snížili riziko únavy očí a bolesti krku/rukou/zad/ramen kvůli dlouhodobému používání monitoru, navrhuje vám:
 1. Nastavte vzdálenost obrazovky mezi 20 až 28 palců (50 až 70 cm) od očí.
 2. Často mrkejte, abyste si zvlhčovali oči, nebo si po delším používání monitoru namokřete oči vodou.
 3. Pravidelně a často dělejte přestávky každé dvě hodiny na 20 minut.
 4. Během těchto přestávek se nedívejte do monitoru, ale zadívejte se na nějaký předmět vzdálený 20 stop po dobu nejméně 20 sekund.
 5. Během přestávek protahování uvolňujte napětí v krku, pažích, zádech a ramenech.
- Když sedíte před monitorem, ujistěte se, že je obrazovka monitoru na úrovni očí nebo mírně níže.
- Upravte sklon monitoru, jeho kontrast a jas.
- Upravte okolní osvětlení kolem vás (například stropní světla, stolní lampy a záclony nebo žaluzie na okolních oknech), abyste minimalizovali odrazy a odlesky na obrazovce monitoru.
- Používejte křeslo, které poskytuje dobrou oporu zad.
- Při používání klávesnice nebo myši udržujte předloktí vodorovně se zápěstím v neutrální, pohodlné poloze.

- Při používání klávesnice nebo myši si vždy ponechte prostor, na který položíte ruce.
- Nechte paže přirozeně spočívat na obou stranách.
- Ujistěte se, že vaše nohy spočívají rovně na podlaze.
- Při sezení dbejte na to, aby váha nohou spočívala na chodidlech, nikoli na přední části sedadla. Upravte výšku židle nebo použijte opěrku nohou, je-li to nutné, abyste zachovávali správné držení těla.
- Střídejte své pracovní činnosti. Zkuste si práci zorganizovat tak, abyste nemuseli delší dobu sedět a pracovat. V pravidelných intervalech se zkuste postavit nebo vstát a chodit.
- Udržujte prostor pod stolem bez překážek a kabelů nebo napájecích šňůr, které mohou narušovat pohodlné sezení nebo představovat potenciální nebezpečí zakopnutí.

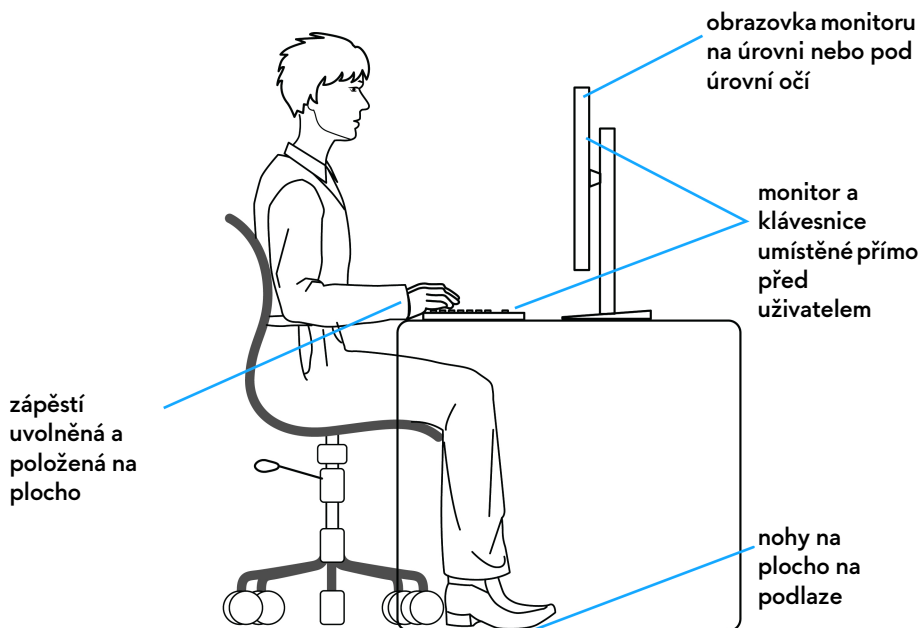

Manipulace s displejem a jeho přemístování

Abyste zajistili bezpečné zacházení s monitorem při zvedání nebo přemístování, postupujte podle níže uvedených pokynů:

- Před přemístěním nebo zvednutím monitoru vypněte počítač a monitor.
- Odpojte od monitoru všechny kabely.
- Umístěte monitor do původní krabice s původními obalovými materiály.
- Při zvedání nebo přemístování monitoru pevně držte spodní okraj a boční stranu monitoru, aniž byste na ně nadměrně tlačili.

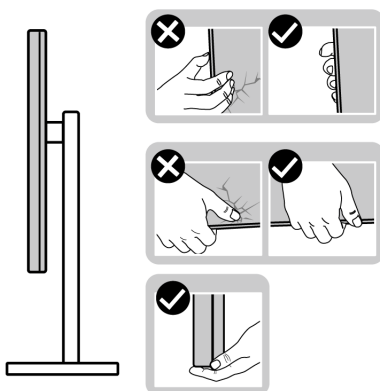

- Při zvedání nebo přemístování monitoru se ujistěte, že obrazovka směřuje od vás, a netlačte na plochu displeje, aby nedošlo k jeho poškrábání nebo poškození.

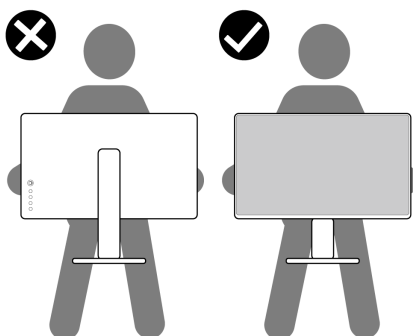

- Při zvedání nebo přemísťování monitoru neotáčejte monitor vzhůru nohama, zatímco držíte základnu nebo podstavec. Mohlo by dojít k nechtěnému poškození monitoru nebo ke zranění osob.

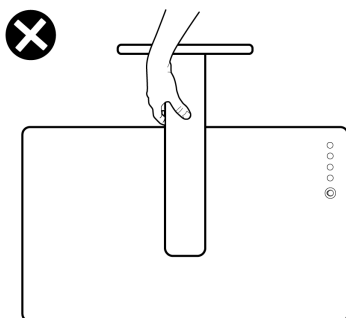

Pokyny k údržbě

Čištění monitoru

△ **VÝSTRAHA:** Před čištěním monitoru si přečtěte a dodržujte **Bezpečnostní pokyny**.



⚠ **VAROVÁNÍ:** Před čištěním monitoru odpojte napájecí kabel ze sítové zásuvky.

Pro dosažení nejlepších výsledků postupujte při vybalování, čištění nebo manipulaci s monitorem podle níže uvedených pokynů:

- K čištění antistatické obrazovky použijte čistý měkký hadřík mírně navlhčený ve vodě. Pokud je to možné, použijte speciální tkaninu nebo roztok na čištění obrazovek vhodný pro antistatický povrch. Nepoužívejte benzín, ředidlo, čpavek, abrazivní čisticí prostředky ani stlačený vzduch.
- K čištění monitoru použijte hadřík mírně navlhčený v teplé vodě. Nepoužívejte žádné čisticí prostředky, protože některé z nich by mohly zanechat na monitoru mléčný povlak.
- Pokud si po vybalení monitoru všimnete bílého prášku, setřete jej hadříkem.
- S monitorem zacházejte opatrně, jelikož škrábance a bílé stopy otěru u tmavého monitoru jsou zřetelnější než u světlého monitoru.
- Pro zachování nejlepší kvality obrazu vašeho monitoru používejte dynamicky se měnící spořič obrazovky a vždy monitor vypněte, pokud jej nebudete používat.

Nastavení monitoru

Upevnění podstavce

-  **POZNÁMKA:** Podstavec se při výrobě neinstaluje.
 -  **POZNÁMKA:** Následující pokyny jsou pouze pro podstavec, který byl dodán s vaším monitorem. Pokud připojujete podstavec, který jste zakoupili z jiného zdroje, postupujte podle pokynů, které s daným podstavcem byly dodány.
 -  **VÝSTRAHA:** Následující kroky jsou nezbytné k tomu, abyste ochránili zakřivenou obrazovku. Pro dokončení instalace postupujte podle pokynů níže.
1. Vyjměte podstavec a základnu podstavce z vycpávky.

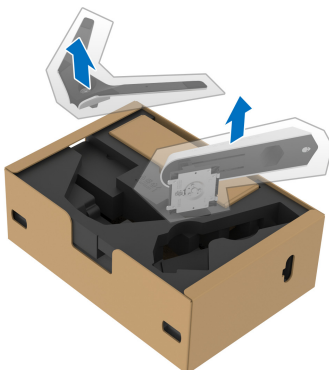

2. Zarovnejte a umístěte podstavec na základnu podstavce.
3. Otevřete madlo ve spodní části základny podstavce a otáčejte s ním ve směru hodinových ručiček pro připevnění sestavy podstavce.
4. Zavřete madlo.

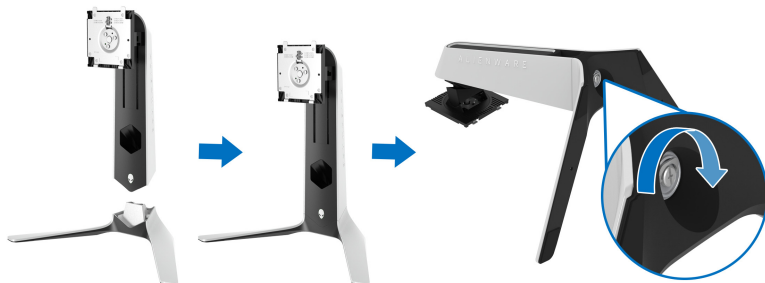

5. Otevřete ochranný kryt na monitoru pro přístup k otvoru VESA na monitoru.

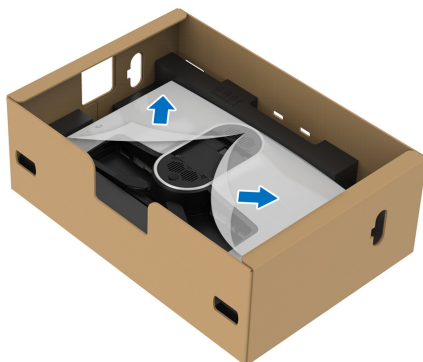

△ **VÝSTRAHA: Při připojování podstavce k displeji neumísťte podstavec přímo na zadní panel displeje. V důsledku nesprávného zarovnání by mohlo dojít k poškození pružinových pinů na podstavci.**

6. Opatrně zasuňte poutka na podstavci do otvorů na zadním krytu displeje a spusťte sestavu podstavce dolů tak, aby zapadla na místo.

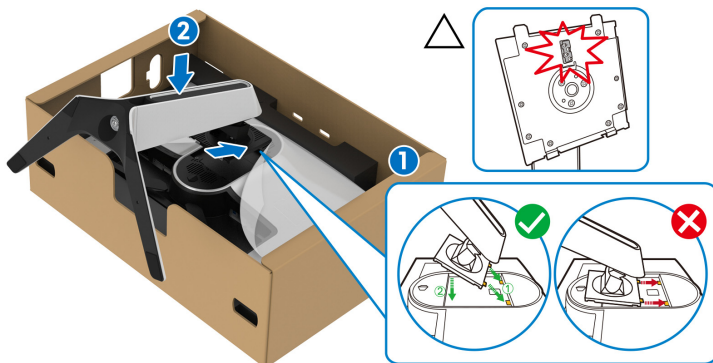

7. Ved'te napájecí kabel otvorem pro uspořádání kabelů na podstavci a svorkou pro uspořádání kabelů v zadní části displeje.

8. Připojte napájecí kabel k monitoru.

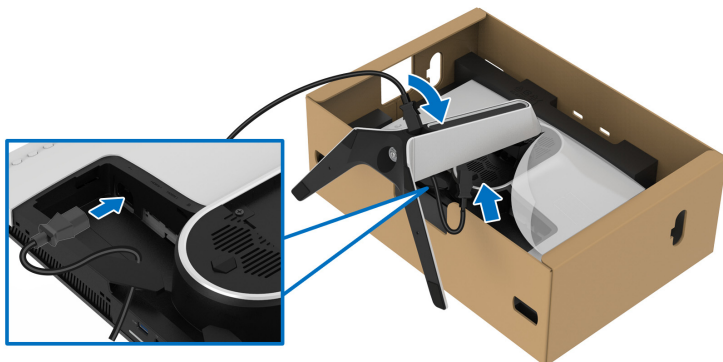

9. Požadované kabely, jako je výstupní kabel USB 3.2 Gen1 (5 Gb/s), vstupní kabely USB 3.2 Gen1 (5 Gb/s), kabely HDMI a kabel DisplayPort, ved'te otvorem pro uspořádání kabelů na podstavci.

POZNÁMKA: Kabely USB 3.2 Gen1 (5 Gb/s) and HDMI nejsou s vaším zobrazovacím zařízením dodávány, prodávají se samostatně.

10. Požadované kabely připojte k monitoru.

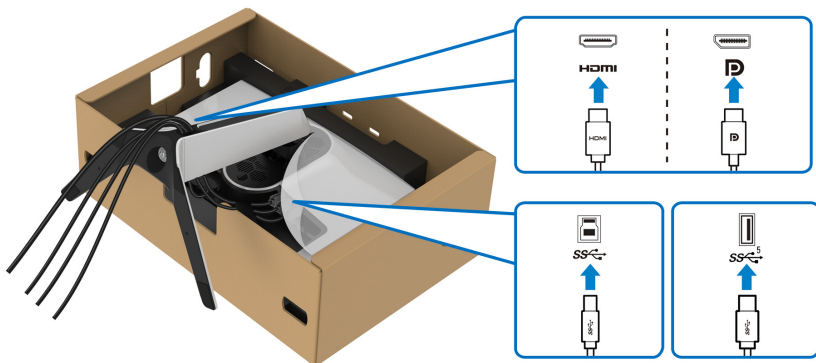

POZNÁMKA: Monitory Dell jsou navrženy tak, aby pracovaly optimálně s dodanými kabely Dell. Společnost Dell nezaručuje kvalitu a výkon videa, pokud budete používat kabely od jiného výrobce.

POZNÁMKA: Ved'te každý kabel úhledně tak, aby kabely byly uspořádány před připojením krytu vstupů/výstupů.

△ **VÝSTRAHA:** Pokud k tomu nedostanete pokyn, monitor nezapínejte ani nezapojte napájecí kabel do zásuvky.

11. Uchopte podstavec a opatrně monitor zvedněte a potom jej položte na rovný povrch.



△ **VÝSTRAHA:** Při zvedání monitoru držte podstavec pevně, aby nedošlo k nějakému poškození.

12. Zvedněte ochranný kryt z monitoru.

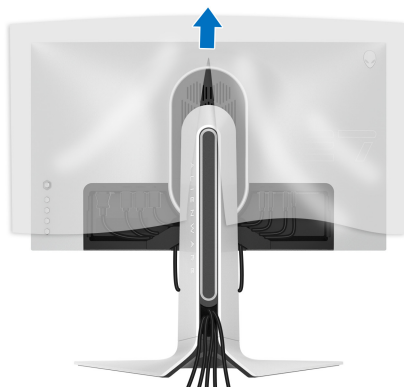

13. Zasuňte poutka na krytu vstupů/výstupů do otvorů na zadním krytu displeje tak, aby zapadl na místo.

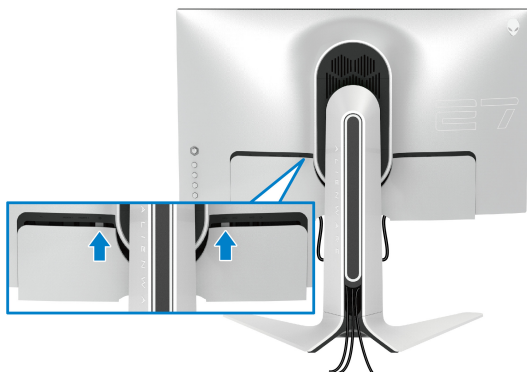

- POZNÁMKA:** Ujistěte se, že všechny kabely procházejí krytem vstupů/výstupů a otvorem pro uspořádání kabelů na podstavci.

Zapojení počítače

- VAROVÁNÍ:** Před prováděním jakéhokoliv postupu v této části si prosím přečtete část **Bezpečnostní pokyny**.

- POZNÁMKA:** Nepřipojujte všechny kabely k počítači současně.

- POZNÁMKA:** Obrázky slouží pouze pro ilustrační účely. Skutečný vzhled počítače se může lišit.

Připojení monitoru k počítači:

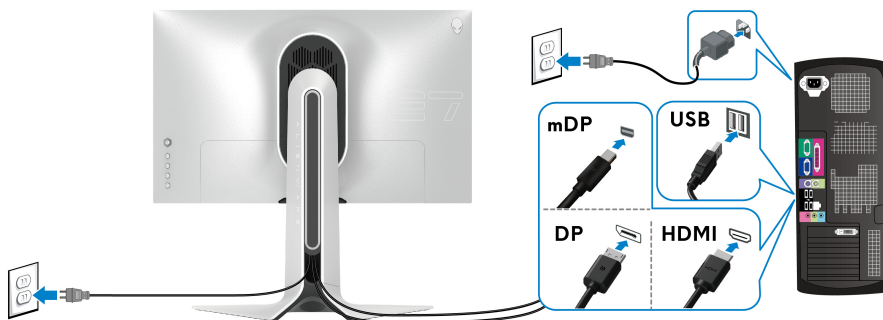

1. Zapojte druhý konec kabelu DisplayPort (nebo Mini-DisplayPort na DisplayPort) nebo HDMI do svého počítače.

2. Zapojte druhý konec výstupního kabelu USB 3.2 Gen1 do příslušného portu USB 3.2 Gen1 v počítači.
3. Připojte periferní zařízení USB 3.2 Gen1 ke vstupním portům USB 3.2 Gen1 na monitoru.
4. Připojte napájecí kabely počítače a monitoru do síťové zásuvky.
5. Zapněte monitor a počítač.

Pokud se na monitoru zobrazí obraz, je instalace dokončena. Pokud se obraz nezobrazí, viz část **Obecné problémy**.

Demontáž podstavce

- POZNÁMKA:** Abyste zabránili poškrábání displeje při demontáži podstavce, položte monitor na měkký čistý povrch.
- POZNÁMKA:** Následující pokyny jsou pouze pro sejmutí podstavce, který byl dodán s vaším monitorem. Pokud chcete sejmout podstavec, který jste zakoupili z jiného zdroje, postupujte podle pokynů, které s daným podstavcem byly dodány.

Demontáž podstavce:

1. Vypněte monitor.
2. Odpojte kabely od počítače.
3. Umístěte monitor na měkkou látku nebo hadřík.
4. Opatrně odsuňte a sejměte kryt pro vstupy a výstupy monitoru.

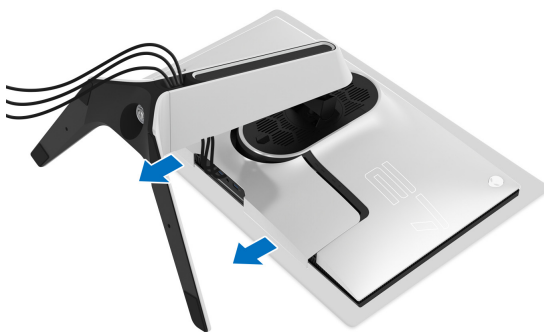

5. Odpojte kabely z monitoru a vytáhněte je skrz otvor pro uspořádání kabelů na podstavci.

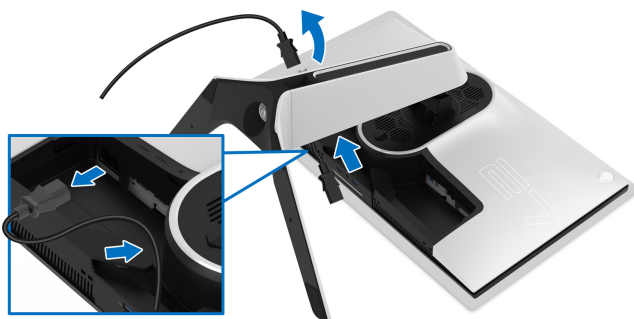

6. Podržte stisknuté tlačítko pro uvolnění podstavce.

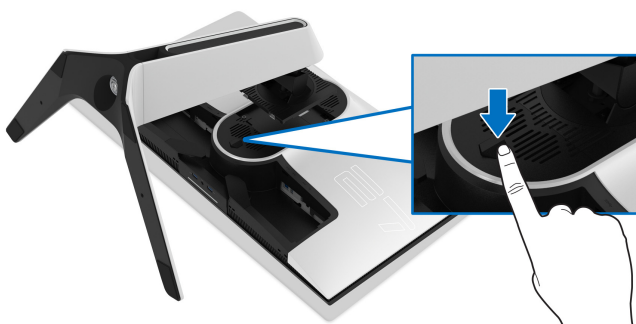

7. Zvedněte podstavec nahoru směrem od monitoru.



Montáž na stěnu pomocí držáku VESA (volitelně)

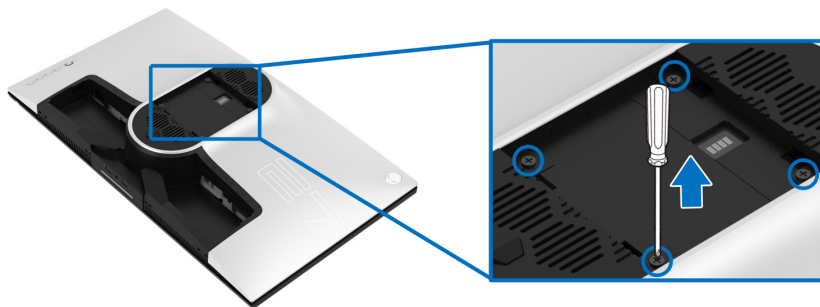

(Rozměry šroubu: M4 x 10 mm)

Postupujte podle pokynů, které jsou přiloženy k sadě pro montáž na stěnu kompatibilní s VESA.

1. Umístěte monitor na měkkou látku nebo hadřík a položte jej na stabilní rovný povrch.
2. Sejměte podstavec monitoru. (Viz část **Demontáž podstavce.**)
3. Pomocí křížového šroubováku odšroubujte čtyři šrouby zajišťující plastový kryt.
4. Upevněte k monitoru montážní držák, který je součástí sady pro montáž na stěnu.
5. Upevněte monitor na stěnu. Více informací najdete v dokumentaci, která byla zaslána spolu se sadou pro montáž na stěnu.

POZNÁMKA: Pouze pro použití s držákem pro montáž na stěnu schváleným akreditovanou institucí s minimální hmotností nebo nosností 25,2 kg.

Ovládání monitoru

Zapnutí monitoru

Zapněte monitor stisknutím tlačítka napájení.

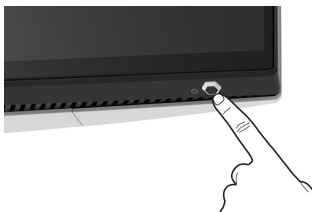

Používání pákového ovladače

Pomocí pákového ovladače na zadní straně monitoru můžete provádět nastavení OSD.

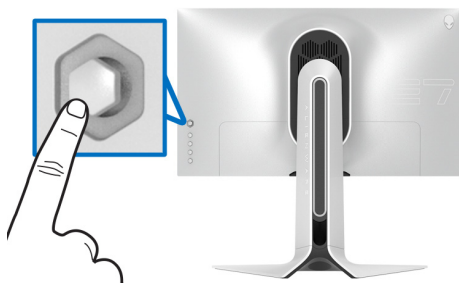

1. Stisknutím tlačítka pákového ovladače spusťte hlavní nabídku OSD.
2. Přesunutím pákového ovladače nahoru/dolů/vlevo/vpravo přepínejte mezi možnostmi.
3. Opětným stisknutím tlačítka pákového ovladače potvrďte nastavení a ukončení.

Pákový ovladač

Popis

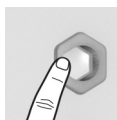

- Když je zapnutá nabídka OSD, stisknutím tlačítka potvrďte výběr nebo uložte nastavení.
 - Když je nabídka OSD vypnutá, stiskněte toto tlačítko pro spuštění hlavní nabídky OSD. Viz [Přístup k systémové nabídce](#).
-

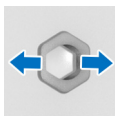

- Pro dvoucestnou (vpravo a vlevo) směrovou navigaci.
- Přesuňte se vpravo pro otevření podnabídky.
- Přejděte vlevo pro odchod z podnabídky.
- Zvyšuje (vpravo) nebo snižuje (vlevo) parametry vybrané položky nabídky.

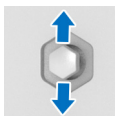



- Pro dvoucestnou (nahoru a dolů) směrovou navigaci.
- Přepíná mezi položkami nabídky.
- Zvyšuje (nahoru) nebo snižuje (dolů) parametry vybrané položky nabídky.

Použití ovládacích prvků na zadním panelu

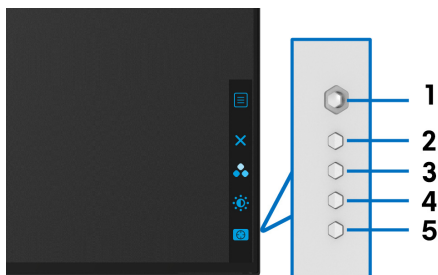
Pomocí ovládacích tlačítek na zadní straně monitoru můžete získat přístup na nabídku OSD a funkční tlačítka.



Následující tabulka popisuje tlačítka na zadním panelu:

Tlačítko na zadním panelu	Popis
1  Nabídka	Pro spuštění hlavní nabídky OSD. Viz Přístup k systémové nabídce .
2  Ukončit	Pro ukončení hlavní nabídky OSD.
3  Funkční tlačítko/ Preset Modes (Přednastavené režimy)	Pro zadání požadovaného barevného režimu ze seznamu předvoleb.

4

**Funkční tlačítko/
 Brightness/Contrast
 (Jas/Kontrast)**

Pro přímý přístup k posuvníku nastavení **Brightness/Contrast (Jas/Kontrast)**.

5

**Funkční tlačítko/
 Dark Stabilizer
 (Stabilizátor tmavé)**

Pro přímý přístup k posuvníku nastavení **Dark Stabilizer (Stabilizátor tmavé)**.

Když stisknete kterékoli z těchto tlačítek na zadním panelu (včetně tlačítka pákového ovladače), zobrazí se stavový řádek OSD, abyste mohli zjistit aktuální nastavení některých funkcí OSD.

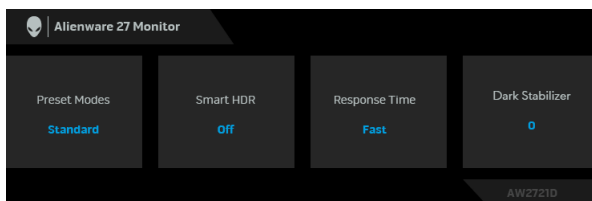

 **POZNÁMKA: Stav Smart HDR (Inteligentní HDR) se povolí automaticky, když váš displej detekuje obsah HDR. Nelze jej povolit ručně.**

Použití nabídky OSD (On-Screen Display)

Přístup k systémové nabídce

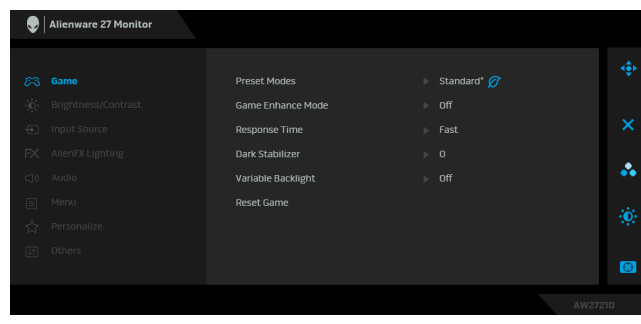
Ikona	Nabídka a podnabídky	Popis
	Game (Hry)	Pomocí této nabídky přizpůsobíte vizuální prostředí pro hraní.
		

Preset Modes (Přednastavené režimy) Umožňuje vám výběr některého z přednastavených barevných režimů.

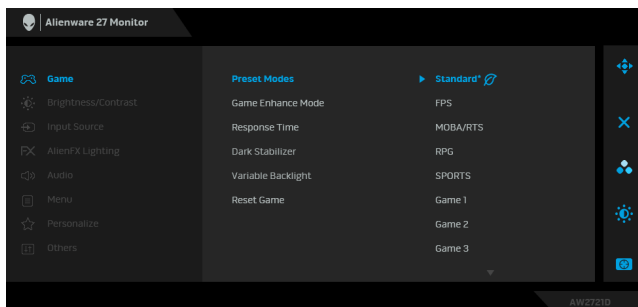

- **Standard* (Standardní*)**: Použití výchozích nastavení barev monitoru. Jedná se o výchozí režim. (* znamená kompatibilní s DisplayHDR)
- **FPS**: Nastaví barvy ideální pro střílečky z pohledu první osoby (FPS).
- **MOBA/RTS**: Nastaví barvy ideální pro hraní online her pro více hráčů (MOBA) a reálné strategie (RTS).
- **RPG**: Nastaví barvy ideální pro rolové hry (RPG).
- **SPORTS (SPORT)**: Nastaví barvy ideální pro sportovní hry.
- **Game 1 (Hra 1)/Game 2 (Hra 2)/Game 3 (Hra 3)**: Umožňuje přizpůsobit nastavení **Response Time (Doba odezvy)**, barev a **Dark Stabilizer (Stabilizátor tmavé)** podle vašich herních potřeb.
- **ComfortView**: Snižuje úroveň modrého světla vyzařovaného z obrazovky, aby sledování bylo pohodlnější pro oči.

VAROVÁNÍ: Možné dlouhodobé účinky emisí modrého světla z monitoru mohou způsobit zranění, jako je digitální únava očí, vyčerpání a poškození zraku. Používání monitoru po dlouhou dobu může také vést k bolesti v částech těla, jako je krk, paže, záda a ramena. Další informace naleznete v části [Ergonomie](#).

Preset Modes (Přednastavené režimy)

- **Warm (Teplý):** Prezentuje barvy s nižší teplotou barev. Obraz bude teplejší s červeným/žlutým odstínem.
- **Cool (Studený):** Prezentuje barvy s vyšší teplotou barev. Obraz bude chladnější s modrým odstínem.
- **Custom Color (Uživatelské barvy):** Umožňuje ručně upravit nastavení barev. Pomocí pákového ovladače upravte hodnotu tří barev (R, G, B) a vytvořte vlastní režimy barev.

Game Enhance Mode (Režim pro vylepšení her)

Tato funkce nabízí tři dostupné funkce pro vylepšení prostředí pro hraní.

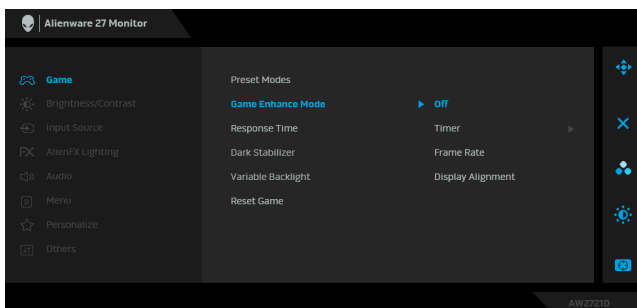

▪ Off (Vypnuto)

Vyberte pro zakázání funkcí v možnosti **Game Enhance Mode (Režim pro vylepšení her)**.

▪ Timer (Časovač)

Umožňuje vám zakázat nebo povolit časovač v horním levém rohu displeje. Časovač ukazuje čas, který uplynul od zahájení hry. Vyberte možnost ze seznamu časových intervalů, abyste měli přehled o zbývajícím čase.

▪ Frame Rate (Frekvence snímků)

Výběrem možnosti **On (Zapnuto)** můžete zobrazit aktuální počet snímků za sekundu při hraní her. Čím vyšší frekvence, tím hlaději vybědří pohyb.

▪ Display Alignment (Zarovnání displeje)

Aktivací této funkce pomůžete zajistit dokonalé zarovnání obsahu videa z více displejů.

Response Time (Doba odezvy) Umožňuje nastavit **Response Time (Doba odezvy)** na **Fast (Rychlý)**, **Super Fast (Super rychlý)** nebo **Extreme (Extrémní)**.

Dark Stabilizer (Stabilizátor tmavé) Tato funkce zlepšuje viditelnost ve tmavých herních scénářích. Čím vyšší je hodnota (0 až 3), tím lepší je viditelnost ve tmavých oblastech zobrazení.

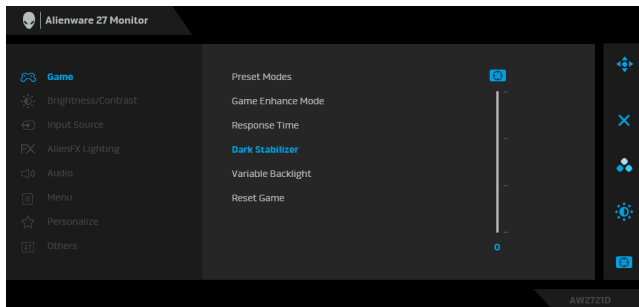

Variable Backlight (Variabilní podsvícení)

Optimálně upravuje podsvícení displeje ovládáním jasu a stmívání displeje na základě zvoleného přednastaveného režimu.

- **Mode 0 (Režim 0):** Ideální pro hry.
- **Mode 1 (Režim 1):** Vhodný pro hybridní použití, jako je hraní her a všeobecné používání stolního počítače. Pokud monitor zobrazuje obsah HDR, jedná se o výchozí režim.
- **Mode 2 (Režim 2):** Vhodné pro používání stolního počítače, úpravy fotografií atd.
- **Off (Vypnuto):** Pokud monitor zobrazuje obsah SDR, jedná se o výchozí nastavení; pokud monitor zobrazuje obsah HDR, je tato možnost zakázána.

POZNÁMKA: Pokud vyberete **Mode 0 (Režim 0)**, **Mode 1 (Režim 1)** nebo **Mode 2 (Režim 2)**, je normální zaznamenat změnu lokalizovaného jasu podsvícení na základě zobrazeného obsahu.

Reset Game (Resetovat hru) Obnovení veškerých nastavení v nabídce **Game (Hry)** na výchozí hodnoty z výroby.



Brightness/ Contrast (Jas/ Kontrast)

Použijte tuto funkci pro nastavení **Brightness/
Contrast (Jas/Kontrast)**.

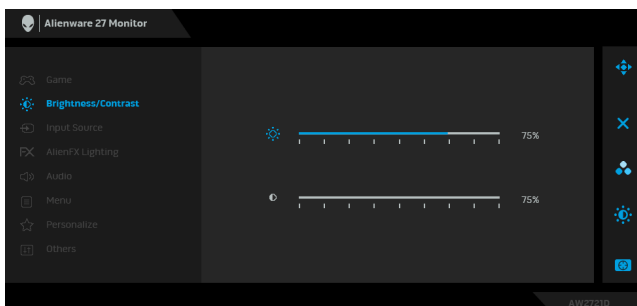

Brightness (Jas)

Brightness (Jas) upravuje úroveň podsvícení.

Přesunutím pákového ovladače doprava zvýšíte úroveň jasu nebo přesunutím pákového ovladače doleva snížíte úroveň jasu (min. 0 / max. 100).

Contrast (Kontrast)

Nejdříve nastavte **Brightness (Jas)** a potom upravte **Contrast (Kontrast)**, pouze pokud je třeba provést další nastavení.

Přesunutím pákového ovladače doprava zvýšíte úroveň kontrastu nebo přesunutím pákového ovladače doleva snížíte úroveň kontrastu (min. 0 / max. 100).

Funkce nastavení **Contrast (Kontrast)** umožňuje upravit úroveň rozdílu mezi tmavými a světlými oblastmi na obrazovce monitoru.



Input Source (Vstupní zdroj)

Nabídku **Input Source (Vstupní zdroj)** použijte pro výběr mezi různými video signály, které mohou být připojeny k vašemu monitoru.

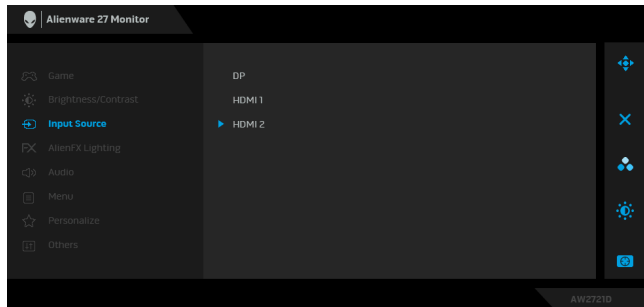

DP

V případě používání konektoru DisplayPort (DP) vyberte vstup **DP**. Výběr potvrďte stisknutím tlačítka pákového ovladače.

HDMI 1

V případě používání konektoru HDMI vyberte vstup

HDMI 2

HDMI 1 nebo **HDMI 2**. Výběr potvrďte stisknutím tlačítka pákového ovladače.



AlienFX Lighting (Osvětlení AlienFX)

Pomocí této nabídky pro úpravu nastavení světla LED pro tlačítko napájení, logo Alienware, podsvícení na spodní straně monitoru a světelný pás na stojanu.

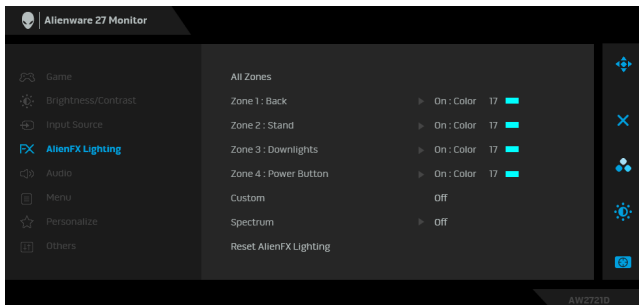

Před prováděním jakýchkoli úprav zvolte v podnabídce kteroukoli nebo všechny čtyři z těchto zón. Obrázek dole ukazuje světelné zóny.

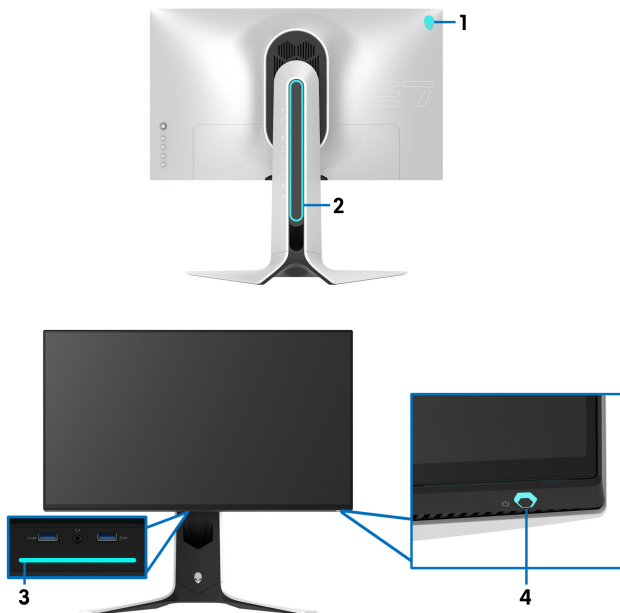

All Zones (Všechny zóny)

Zone 1: Back (Zóna 1: Zadní)

Zone 2: Stand (Zóna 2: Podstavec)

Zone 3: Downlights (Zóna 3: Podsvícení)

Zone 4: Power Button (Zóna 4: Tlačítko napájení)

Chcete-li pro vybranou oblast určit barvu LED osvětlení, zvolte **On (Zapnuto)** a přesuňte pákový ovladač, abyste zvýraznili volbu **Custom Color (Uživatelské barvy)**.

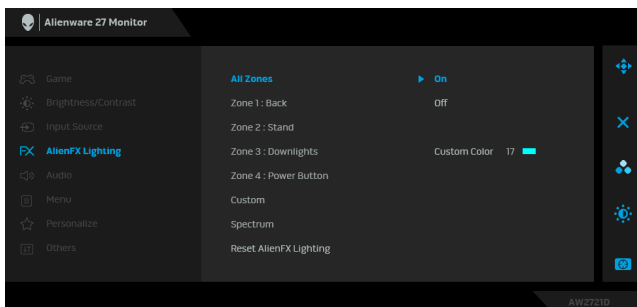

Pak přesunutím pákového ovladače nahoru nebo dolů můžete provést výběr ze seznamu 20 dostupných barev.

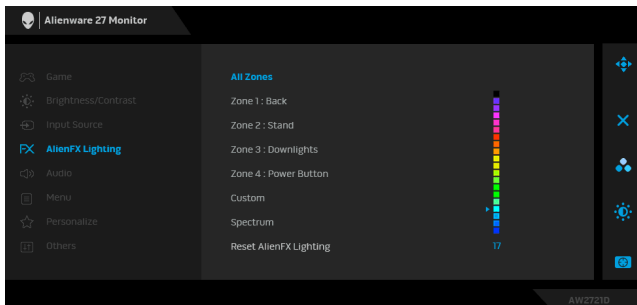

Následující tabulka uvádí číslo barvy a kódy RGB použité pro 20 barev LED osvětlení.

Č.	R	G	B
1	0	0	0
2	63	0	255
3	100	0	240
4	255	0	255
5	239	12	175
6	255	0	89
7	255	0	0
8	255	45	0
9	255	75	0
10	255	120	0
11	204	255	0
12	127	255	0
13	76	255	0
14	0	255	0
15	0	255	25
16	0	255	63
17	0	240	240
18	0	63	255
19	0	25	255
20	0	0	255

Pokud chcete osvětlení AlienFX vypnout, vyberte **Off (Vypnuto)**.

POZNÁMKA: Tyto funkce jsou k dispozici pouze v případě, že je **Spectrum (Spektrum)** zakázané.

**Custom
(Vlastní)**

Tato nabídka je pouze ke čtení. Když pro úpravu osvětlení LED použijete položky **Color (Barva)** nebo/ a **Spectrum (Spektrum)**, stav této nabídky zobrazuje **Off (Vypnuto)**; když provedete úpravy osvětlení LED pomocí aplikace AlienFX, stav se změní na **On (Zapnuto)**.

Spectrum (Spektrum)

Pokud vyberete **On (Zapnuto)**, osvětlení AlienFX svítí a mění barvy v pořadí barevného spektra: červená, oranžová, žlutá, zelená, modrá, indigově modrá a fialová.

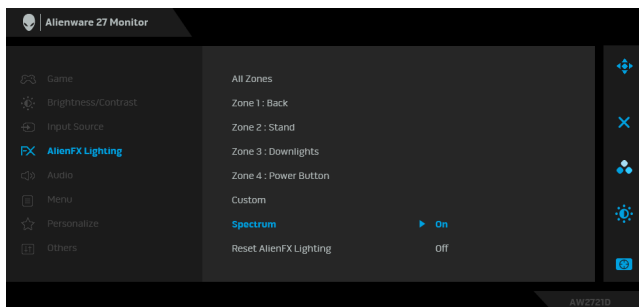

Reset AlienFX Lighting (Resetovat osvětlení AlienFX)

Obnovení veškerých nastavení v nabídce **AlienFX Lighting (Osvětlení AlienFX)** na výchozí hodnoty z výroby.



Audio (Zvuk)

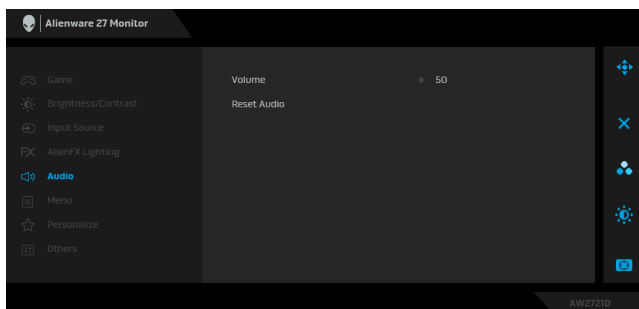

Volume (Hlasitost)

Umožňuje nastavit úroveň hlasitosti výstupu ze sluchátek.

Pomocí pákového ovladače nastavte úroveň hlasitosti v rozsahu 0 až 100.

Reset Audio (Obnovit zvuk)

Obnovení veškerých nastavení v nabídce **Audio (Zvuk)** na výchozí hodnoty z výroby.



Menu (Nabídka)

Tuto položku vyberte pro nastavení OSD zobrazení, jako je například jazyk menu, doba zobrazení menu atd.

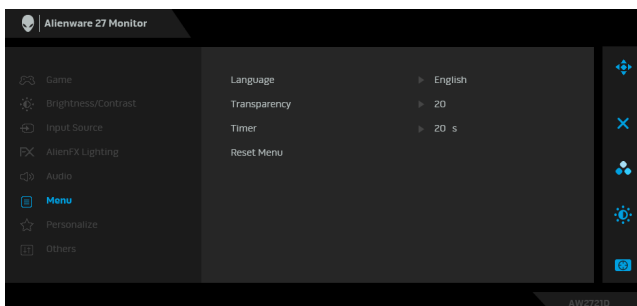

Language (Jazyk)

Nastavení některého z osmi jazyků OSD menu (angličtina, španělština, francouzština, němčina, brazilská portugalština, ruština, zjednodušená čínština nebo japonština).

Transparency (Průhlednost)

Přesunutím pákového ovladače nahoru nebo dolů můžete změnit průhlednost nabídky (min. 0 / max. 100).

Timer (Časovač)

Nastavení doby, po kterou zůstane OSD menu aktivní po přesunutí pákového ovladače nebo stisknutí tlačítka. Přesunutím pákového ovladače nastavte dobu v rozsahu 5 až 60 sekund s krokem 1 sekunda.

Reset Menu (Resetování nabídky)

Obnovení veškerých nastavení v nabídce **Menu (Nabídka)** na výchozí hodnoty z výroby.



Personalize (Přizpůsobit)

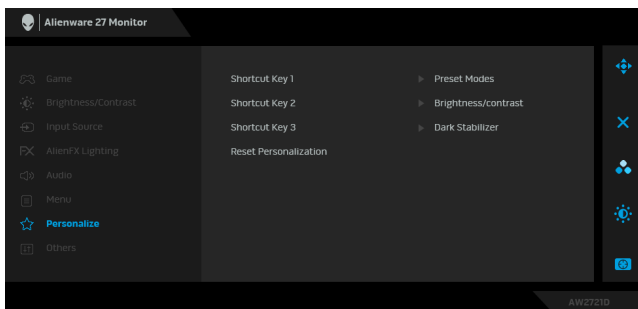

Shortcut Key 1 (Funkční tlačítko 1) Umožňuje vám vybrat některou z funkcí **Preset Modes (Přednastavené režimy)**, **Game Enhance Mode (Režim pro vylepšení her)**, **Dark Stabilizer (Stabilizátor tmavé)**, **Brightness/Contrast (Jas/Kontrast)**, **Input Source (Vstupní zdroj)** nebo **Volume (Hlasitost)** a nastavit ji na funkční tlačítko.

Shortcut Key 2 (Funkční tlačítko 2)

Shortcut Key 3 (Funkční tlačítko 3)

Reset Personalization (Obnovit individuální nastavení) Obnovení veškerých nastavení v nabídce **Personalize (Přizpůsobit)** na výchozí hodnoty z výroby.



Others (Ostatní)

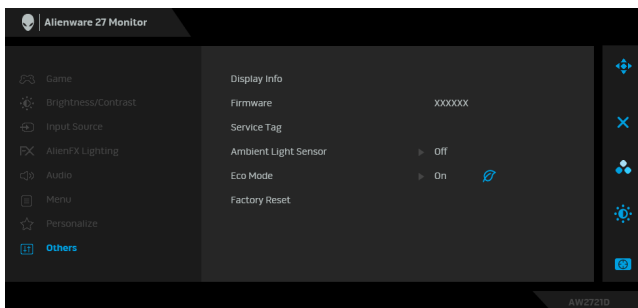

Display Info (Informace o monitoru) Zobrazuje aktuální nastavení monitoru.

Firmware Zobrazí verzi firmwaru monitoru.

Service Tag (Servisní štítek)	Zobrazí servisní štítek monitoru. Servisní štítek je jedinečný alfanumerický identifikátor, který je nezbytný, když kontaktujete technickou podporu společnosti Dell, získáte přístup k informacím o záruce, vyhledáte nejnovější ovladače na webových stránkách podpory společnosti Dell atd.
Ambient light sensor (Snímač okolního osvětlení)	V případě nastavení na On (Zapnuto) , monitor automaticky upravuje jas podsvícení displeje na základě okolních světelných podmínek. Výchozí nastavení je Off (Vypnuto) . POZNÁMKA: Pokud monitor zobrazuje obsah HDR, je tato možnost zakázána.
Eco Mode (Režim Eko)	Když počítač přejde do pohotovostního režimu, Eco Mode (Režim Eko) umožňuje monitoru přejít také do pohotovostního režimu. Výchozí nastavení je On (Zapnuto) . Výběr možnosti Off (Vypnuto) může zabránit přechodu monitoru do pohotovostního režimu. POZNÁMKA: Stisknutí libovolného tlačítka (tlačítka pákového ovladače) na zadním panelu monitoru může také monitor probudit po přechodu do pohotovostního režimu.
Factory Reset (Obnova nastavení výrobce)	Obnoví všechna nastavení OSD na nastavení z výroby.

Varovné zprávy OSD

Při prvním nastavení úrovně položky **Brightness (Jas)** se zobrazí následující zpráva:

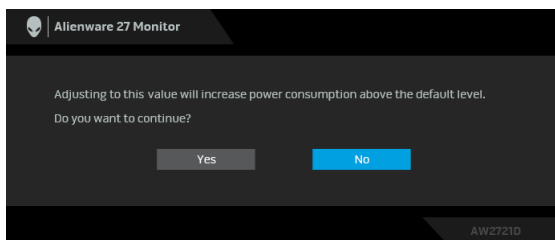

POZNÁMKA: Pokud vyberete možnost **Yes (Ano)**, zpráva se nezobrazí, až příště budete chtít změnit nastavení **Brightness (Jas)**.

Když změníte výchozí nastavení funkcí pro úsporu energie poprvé, například **Eco Mode (Režim Eko)** nebo **Preset Modes (Přednastavené režimy)**, zobrazí se následující zpráva:

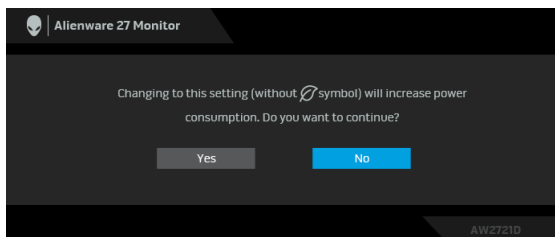

POZNÁMKA: Pokud vyberete možnost **Yes (Ano)** pro některou z výše uvedených funkcí, zpráva se nezobrazí, až příště budete chtít změnit nastavení těchto funkcí. Když provedete obnovení nastavení z výroby, zobrazí se zpráva znovu.

Pokud vyberete **Factory Reset (Obnova nastavení výrobce)**, zobrazí se následující zpráva:

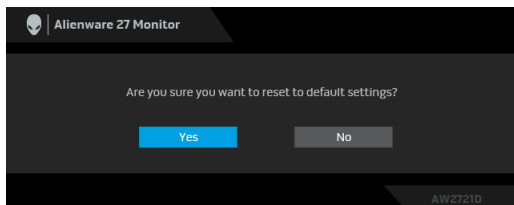

Další informace najdete v [Odstraňování problémů](#).

Nastavení maximálního rozlišení

Pro nastavení maximálního rozlišení monitoru proveďte níže uvedený postup:
V systému Windows 7, Windows 8 a Windows 8.1:

1. Pouze v případě Windows 8 a Windows 8.1 vyberte dlaždici Plocha pro přepnutí na klasickou plochu.
2. Na ploše stiskněte pravé tlačítko myši a vyberte položku **Rozlišení obrazovky**.
3. Klikněte na rozevírací seznam Rozlišení obrazovky a vyberte **2560 x 1440**.
4. Klepněte na tlačítko **OK**.

V systému Windows 10:

1. Pravým tlačítkem myši klikněte na plochu a klikněte na možnost **Nastavení zobrazení**.

2. Klikněte na **Upřesňující nastavení zobrazení**.

3. Klikněte na rozevírací seznam **Rozlišení** a vyberte **2560 x 1440**.

4. Klikněte na tlačítko **Použít**.

Pokud není možnost 2560 x 1440 k dispozici, může být vyžadována aktualizace grafického ovladače. V závislosti na vašem počítači proveďte jeden z níže uvedených kroků:

Pokud máte stolní počítač nebo notebook Dell:

- Navštivte webové stránky www.dell.com/support, zadejte kód ze servisního štítku a stáhněte si nejnovější ovladače pro vaši grafickou kartu.

Pokud nemáte počítač Dell (stolní počítač nebo notebook):

- Navštivte webové stránky výrobce vašeho počítače a stáhněte si nejnovější grafické ovladače.
- Navštivte webové stránky výrobce vaší grafické karty a stáhněte si nejnovější grafické ovladače.

Naklonění, natočení a nastavení výšky monitoru

 **POZNÁMKA: Následující pokyny jsou pouze pro připojení podstavce, který byl dodán s vaším monitorem. Pokud připojujete podstavec, který jste zakoupili z jiného zdroje, postupujte podle pokynů, které s daným podstavcem byly dodány.**

Možnost naklonění a otočení

Podstavec upevněný k monitoru umožňuje naklonit a natočit monitor pro dosažení nejpohodlnějšího úhlu pohledu.

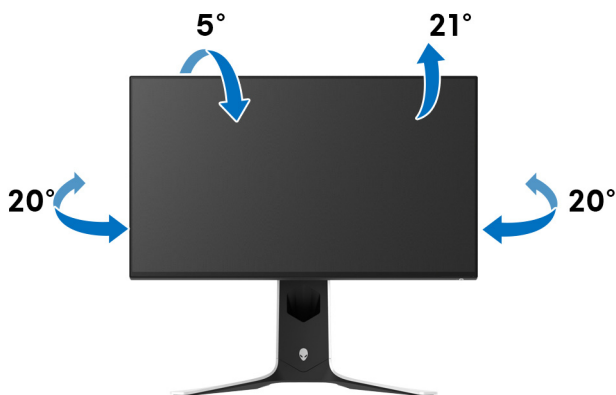

 **POZNÁMKA: Podstavec se při výrobě neinstaluje.**

Nastavení výšky

 **POZNÁMKA:** Podstavec lze vertikálně vysunout až o 130 mm. Postup pro vysunutí je uveden na obrázku níže.

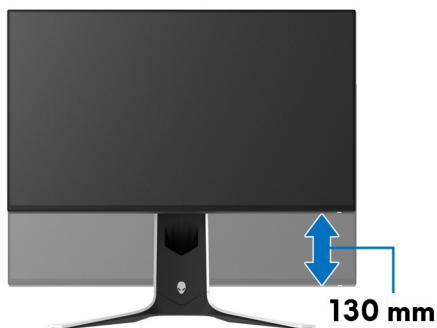

Otočení displeje

Před otočením byste měli displej zcela vysunout svise a naklonit jej co nejvíc nahoru, aby nedošlo k nárazu spodního okraje monitoru.





Otočit ve směru hodinových ručiček



Otočit proti směru hodinových ručiček



-  **POZNÁMKA:** Pro použití funkce Otočení zobrazení (na šířku nebo na výšku) u vašeho počítače Dell je vyžadován aktualizovaný grafický ovladač, který není dodáván k tomuto monitoru. Nejnovější grafický ovladač lze stáhnout na www.dell.com/support v části Stáhnout – Video ovladače.
-  **POZNÁMKA:** V režimu Na výšku může při používání graficky náročných aplikací jako je 3D hraní, dojít ke snížení výkonu.

Nastavení otočení zobrazení u vašeho systému

Po otočení monitoru je třeba dokončit níže uvedený postup a nastavit funkci Otočení zobrazení na vašem systému.

 **POZNÁMKA: Pokud používáte monitor s počítačem jiného výrobce než Dell, zobrazte webové stránky výrobce grafického ovladače nebo vašeho počítače, kde najdete informace o otočení zobrazeného obsahu.**

Postup pro nastavení otočení zobrazení:

1. Na ploše stiskněte pravé tlačítko myši a vyberte položku **Vlastnosti**.
 2. Klepněte na záložku **Nastavení** a potom na tlačítko **Upřesnit**.
 3. Pokud máte grafickou kartu ATI, vyberte záložku **Otočení** a nastavte požadované otočení.
 4. Pokud máte grafickou kartu NVIDIA, klepněte na záložku **NVIDIA**, v levém sloupci vyberte položku **NVRotate** a potom nastavte požadované otočení.
 5. Pokud máte grafickou kartu Intel[®], vyberte záložku grafiky **Intel**, klepněte na tlačítko **Vlastnosti grafiky**, vyberte záložku **Otočení** a potom nastavte požadované otočení.
-  **POZNÁMKA: Pokud nevidíte požadovanou možnost otočení nebo obraz není otočen správně, navštivte www.dell.com/support a stáhněte si nejnovější ovladač pro vaši grafickou kartu.**

Používání aplikace AlienFX

Efekty osvětlení LED na monitoru Alienware si můžete nakonfigurovat v řadě zón prostřednictvím AlienFX v AWCC (Alienware Command Center).

 **POZNÁMKA: Pokud máte stolní počítač nebo notebook Alienware Gaming, můžete přímo otevřít AWCC a ovládat osvětlení.**

 **POZNÁMKA: Další informace naleznete v nápovědě online Alienware Command Center.**

Nezbytné předpoklady

Než provedete instalaci AWCC na systému jiném než Alienware:

- Ujistěte se, že OS ve vašem počítači je Windows 10 R3 nebo pozdější.
- Ujistěte se, že máte aktivní internetové připojení.
- Ujistěte se, že je výstupní kabel USB 3.2 Gen1 (5 Gb/s) připojen k monitoru Alienware i počítači.

Instalace AWCC prostřednictvím aktualizace systému Windows

1. Aplikace AWCC je stažena a automaticky se nainstaluje. Instalace trvá několik minut.
2. Přejděte do složky programu, abyste zajistili, že instalace bude úspěšná. Nebo můžete v nabídce **Start** najít aplikaci AWCC.
3. Spustěte AWCC a proveďte následující kroky pro stažení dalších komponent softwaru:
 - V okně **Nastavení** klikněte na položku **Windows Update** a potom klikněte na položku **Zjistit aktualizace**, abyste zjistili průběh aktualizace ovladače Alienware.
 - Pokud aktualizace ovladače ve vašem počítači nereaguje, nainstalujte AWCC ze stránky podpory společnosti Dell.

Instalace AWCC ze stránky podpory společnosti Dell

1. Na adrese www.dell.com/support/drivers zadejte AW2721D do pole pro vyhledávání a stáhněte si nejnovější verzi následujících položek:
 - Aplikace Alienware Command Center
 - Ovladač Alienware Gaming Monitor Control Center
2. Přejděte do složky, v níž jste uložili instalační soubory.
3. Dvakrát klikněte na instalační soubor a podle pokynů na obrazovce a dokončete instalaci.

Navigace v okně AlienFX

Díky Alienware Command Center vám aplikace AlienFX umožňuje ovládat barvy a efekty přechodu osvětlení LED vašeho monitoru Alienware.

Na domovské obrazovce AWCC klikněte na **FX** v horní části nabídky pro přístup na domovskou obrazovku AlienFX.



V následující tabulce jsou popsány funkce a prvky na domovské obrazovce:

Č.	Funkce	Popisy
A	CREATE NEW THEME... (VYTVOŘIT NOVÝ MOTIV...)	Klikněte na <input type="text" value="+"/> a potom do textového pole zadejte název pro přidání motivu.
B	Upravit ovládací prvky	<ul style="list-style-type: none">• EDIT (UPRAVIT): Nabízí možnosti pro přizpůsobení nastavení osvětlení pro váš motiv.• GO DIM (ZTLUMIT): Osvětlení ztlumí.• GO DARK (ZTMAVIT): Vypne světlo.
C	Komponenty motivu	Pomocí těchto komponentů (LIGHTING (OSVĚTLENÍ), MACROS (MAKRA), SETTINGS (NASTAVENÍ)) můžete z vybraného motivu učinit aktivní motiv.
D	Seznam THEMES (MOTIVY)	Zobrazí motivy ve zobrazení seznamu nebo v zobrazení mřížky.
E	Ovládací prvky pozadí	Slouží k nastavení animovaných efektů na pozadí.
F	Nápověda	Klikněte pro přístup na nápovědu online AWCC.
G	Ovládací prvky okna	Pomocí tlačítek můžete minimalizovat, maximalizovat nebo obnovit velikost okna. Pokud vyberete <input type="text" value="x"/> , aplikace se zavře.

Pokud začnete přizpůsobovat motiv, měla by se zobrazit následující obrazovka:



Obrazovka s čelním pohledem na monitor

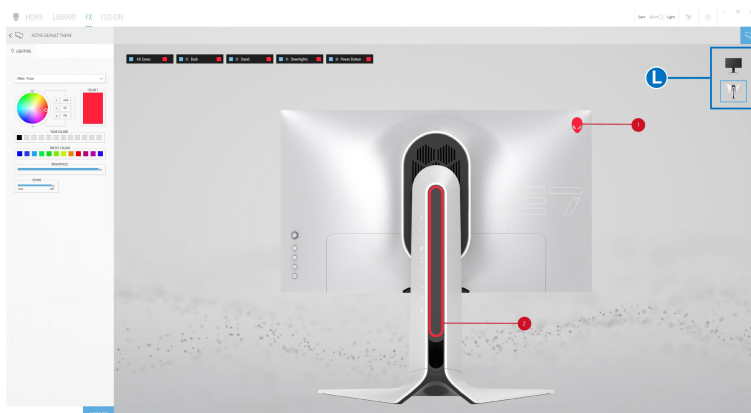

Obrazovka se zadním pohledem na monitor



V následující tabulce jsou popsány funkce a prvky na obrazovce:

Č.	Funkce	Popisy
H	LIGHTING (OSVĚTLENÍ) – panel	Pomocí ovládacích prvků na tomto panelu můžete nastavit efekty osvětlení určitého motivu. Více informací najdete na Nastavení efektů osvětlení .
I	SAVE THEME (ULOŽIT MOTIV)	Klikněte pro uložení všech úprav a změn na motivu.

J	Výběr zóny	Pokud chcete upravit jednu zónu, klikněte na příslušné zaškrtačací políčko. Pokud chcete upravit všechny zóny, klikněte na zaškrtačací políčko All Zones (Všechny zóny) .
K	Živý náhled	Zóny osvětlení odpovídají očíslovaným popiskům. Kliknutím na číslo na obrázku si můžete vybrat jednu zónu. Když provádíte úpravy osvětlení, náhled monitoru zároveň zobrazuje nové efekty.
L	Miniatury	Zobrazuje miniatury monitorů Alienware připojených k vašemu počítači. Obrázek zobrazený v oblasti pro živý náhled je vybrán z tohoto seznamu miniatur.

Vytvoření motivu

Pokud chcete vytvořit motiv s vašimi preferovanými nastaveními osvětlení:

1. Spusťte AWCC.
 2. Klikněte na **FX** v horní části nabídky pro přístup na domovskou obrazovku AlienFX.
 3. V horním levém rohu okna klikněte na  pro vytvoření nového motivu.
 4. Do textového pole **CREATE NEW THEME (VYTVOŘIT NOVÝ MOTIV)** zadejte název motivu.
 5. Zadejte zóny osvětlení, pro které chcete učinit úpravy osvětlení:
 - výběrem zaškrtačacích políček zón na oblasti živého náhledu nebo
 - kliknutím na očíslovaný popisek na obrázku monitoru
 6. Na panelu **LIGHTING (OSVĚTLENÍ)** vyberte preferované efekty osvětlení z rozevíracího seznamu, kde jsou možnosti jako **Morph (Morfing)**, **Pulse (Pulzace)**, **Color (Barva)**, **Spectrum (Spektrum)**, **Breathing (Změna intenzity)** a **Static Default Blue (Statická výchozí modrá)**. Více informací najdete na **Nastavení efektů osvětlení**.
-  **POZNÁMKA: Možnost Spectrum (Spektrum) je k dispozici, pouze pokud vyberete All Zones (Všechny zóny) pro provedení úprav osvětlení.**
7. Opakujte krok 5 a krok 6 pro provedení další dostupných možností konfigurace podle své preference.
 8. Po dokončení klikněte na položku **SAVE THEME (ULOŽIT MOTIV)**. V pravém horním rohu obrazovky se zobrazí informační zpráva.

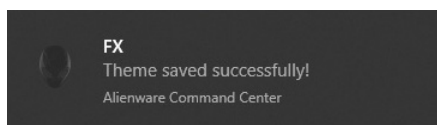

Nastavení efektů osvětlení

Panel **LIGHTING (OSVĚTLENÍ)** nabízí různé efekty osvětlení. Kliknutím na položku **Effect (Efekt)** můžete otevřít rozevírací nabídku s dostupnými možnostmi.



POZNÁMKA: Zobrazené možnosti se mohou lišit podle zadané zóny osvětlení.

V následující tabulce je přehled různých možností:

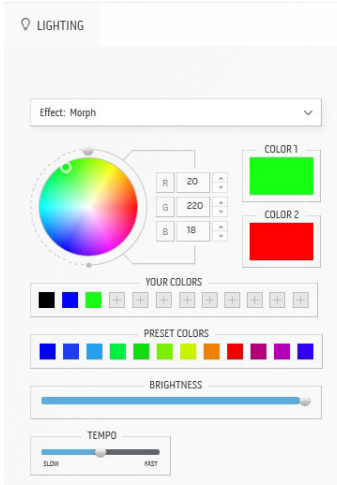
Morph (Morfing)	Popisy
	<p>Efekt změni barvu světla na jinou formou plynulého přechodu.</p> <p>Provádění úprav:</p> <ol style="list-style-type: none">1. Vyberte požadovanou barvu z barevné palety nebo seznamu PRESET COLORS (PŘEDNASTAVENÉ BARVY). Zobrazí se vybraná barva a její barevné kódy RGB v pravém poli. <p>POZNÁMKA: Pokud chcete změnit barvu, pomocí šipek nahoru a dolů vedle polí R/G/B upravte barevné kódy.</p> <ol style="list-style-type: none">2. Pokud chcete přidat vybranou barvu do seznamu YOUR COLORS (VAŠE BARVY) pro rychlý přístup v budoucnu, klikněte na +. Do seznamu lze přidat maximálně 12 barev. <p>POZNÁMKA: Pokud chcete ze seznamu odstranit stávající vzorek barvy, pravým tlačítkem na něj klikněte.</p> <ol style="list-style-type: none">3. Opakujte předchozí kroky pro zadání položky Color 2 (Barva 2) pro nastavení konečné barvy světla.

4. Přetáhněte posuvník **BRIGHTNESS (JAS)** pro nastavení světlosti barvy.
5. Přetáhněte posuvník **TEMPO** pro nastavení rychlosti přechodu.

Pulse (Pulzace)

Popisy

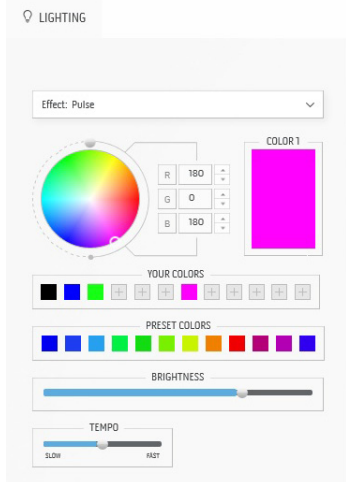

Efekt způsobí blikání s krátkou pauzou.

Provádění úprav:

1. Vyberte požadovanou barvu z barevné palety nebo seznamu **PRESET COLORS (PŘEDNASTAVENÉ BARVY)**. Zobrazí se vybraná barva a její barevné kódy RGB v pravém poli.

POZNÁMKA: Pokud chcete změnit barvu, pomocí šipek nahoru a dolů vedle polí R/G/B upravte barevné kódy.

2. Pokud chcete přidat vybranou barvu do seznamu **YOUR COLORS (VAŠE BARVY)** pro rychlý přístup v budoucnu, klikněte na . Do seznamu lze přidat maximálně 12 barev.

POZNÁMKA: Pokud chcete ze seznamu odstranit stávající vzorek barvy, pravým tlačítkem na něj klikněte.

3. Přetáhněte posuvník **BRIGHTNESS (JAS)** pro nastavení světlosti barvy.
4. Přetáhněte posuvník **TEMPO** pro nastavení rychlosti pulzace.

Color (Barva)

Popisy

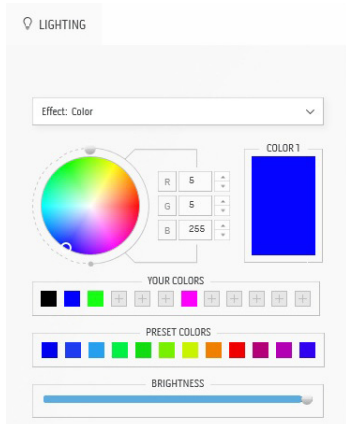

Efekt nastaví světlo LED na jednu statickou barvu.

Provádění úprav:

1. Vyberte požadovanou barvu z barevné palety nebo seznamu **PRESET COLORS (PŘEDNASTAVENÉ BARVY)**. Zobrazí se vybraná barva a její barevné kódy RGB v pravém poli.

POZNÁMKA: Pokud chcete změnit barvu, pomocí šipek nahoru a dolů vedle polí R/G/B upravte barevné kódy.

2. Pokud chcete přidat vybranou barvu do seznamu **YOUR COLORS (VAŠE BARVY)** pro rychlý přístup v budoucnu, klikněte na **+**. Do seznamu lze přidat maximálně 12 barev.

POZNÁMKA: Pokud chcete ze seznamu odstranit stávající vzorek barvy, pravým tlačítkem na něj klikněte.

3. Přetáhněte posuvník **BRIGHTNESS (JAS)** pro nastavení světlosti barvy.

Spectrum (Spektrum)

Popisy

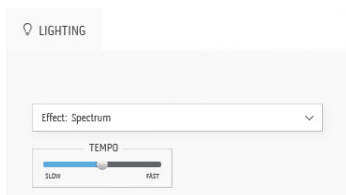

Efekt provádí změnu světla v pořadí spektra: červená, oranžová, žlutá, zelená, modrá, indigově modrá a fialová.

Můžete přetáhnout posuvník **TEMPO** pro nastavení rychlosti přechodu.

POZNÁMKA: Tato možnost je k dispozici, pouze pokud vyberete **All Zones (Všechny zóny)** pro provedení úprav osvětlení.

Breathing (Změna intenzity)

Popisy

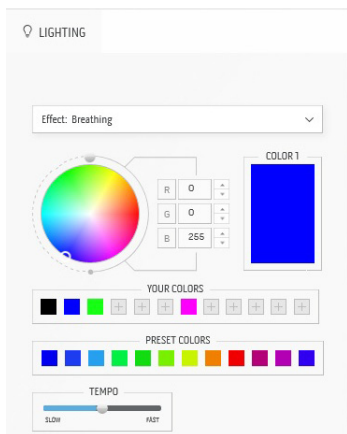

Efekt provádí změnu světla z jasu do ztmavení.
Provádění úprav:

1. Vyberte požadovanou barvu z barevné palety nebo seznamu **PRESET COLORS (PŘEDNASTAVENÉ BARVY)**. Zobrazí se vybraná barva a její barevné kódy RGB v prvním poli.

POZNÁMKA: Pokud chcete změnit barvu, pomocí šipek nahoru a dolů vedle polí R/G/B upravte barevné kódy.

2. Pokud chcete přidat vybranou barvu do seznamu **YOUR COLORS (VAŠE BARVY)** pro rychlý přístup v budoucnu, klikněte na . Do seznamu lze přidat maximálně 12 barev.
3. Přetáhněte posuvník **TEMPO** pro nastavení rychlosti přechodu.

Static Default Blue (Statická výchozí modrá)

Popisy

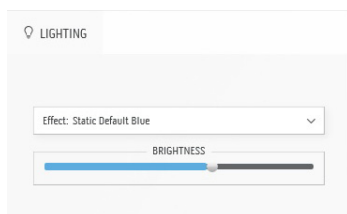

Tento efekt způsobí, že světlo svítí nepřetržitě modře.

Přetažením posuvníku **BRIGHTNESS (JAS)** můžete změnit intenzitu barvy ze silné na světlou.

POZNÁMKA: Tato možnost je k dispozici, pouze pokud vyberete **All Zones (Všechny zóny)** pro provedení úprav osvětlení.

Odstraňování problémů

VAROVÁNÍ: Před prováděním jakéhokoliv postupu v této části si prosím přečtete část **Bezpečnostní pokyny**.

Autotest

Váš monitor nabízí funkci autotestu, která vám umožňuje zkontrolovat, zda monitor pracuje správně. Pokud jsou monitor a počítač správně připojeny, avšak obrazovka monitoru zůstává tmavá, proveďte autotest monitoru pomocí následujících kroků:

1. Vypněte počítač i monitor.
2. Odpojte video kabel od zadní strany počítače. Pro zajištění řádné operace Autotest odpojte všechny kabely z počítače.
3. Zapněte monitor.

POZNÁMKA: Na obrazovce by se mělo zobrazit dialogové okno s textem, které ukazuje, že monitor pracuje správně a nepřijímá video signál. V režimu autotestu bude LED indikátor napájení blikat bíle (výchozí barva).

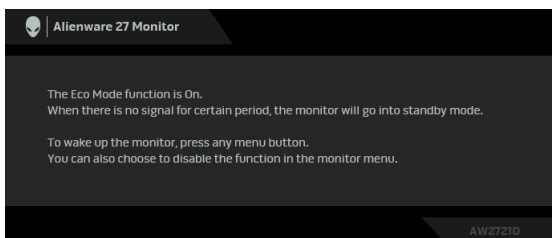

Když je zapnutý Eco Mode (Režim Eko)

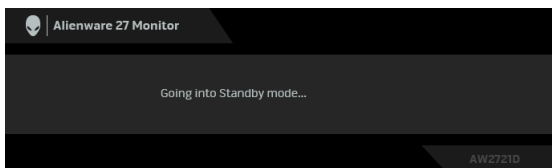

Když je vypnutý Eco Mode (Režim Eko)

POZNÁMKA: Toto dialogové okno se rovněž zobrazí při normálním provozu, pokud je video kabelu odpojené nebo poškozené.

4. Vypněte monitor a znovu připojte video kabel. Potom zapněte počítač i monitor.

Pokud po provedení výše uvedených kroků monitor nezobrazí žádný video výstup, může být problém s grafickou kartou nebo počítačem.

Integrovaná diagnostika

Váš monitor je vybaven integrovaným diagnostickým nástrojem, který vám pomůže určit, zda jsou abnormality obrazovky problémem monitoru nebo vašeho počítače a grafické karty.

 **POZNÁMKA: Integrovanou diagnostiku lze spustit, pouze pokud je video kabel odpojen a monitor je v režimu autotestu.**



Spuštění integrované diagnostiky:

1. Ujistěte se, že je obrazovka čistá (žádný prach na povrchu obrazovky).
2. Stiskněte a přidržte **Tlačítko 3** na 5 sekund. Po 1 sekundě se zobrazí šedá obrazovka.
3. Sledujte, zda má obrazovka nějaké vady nebo abnormality.
4. Znovu stiskněte **Tlačítko 3**. Barva obrazovky se změní na červenou.
5. Sledujte, zda má obrazovka nějaké vady nebo abnormality.
6. Zopakujte kroky 4 a 5 pro prozkoumání obrazovky zobrazené v zelené, modré, černé a bílé barvě.

Jakmile se zobrazí bílá obrazovka, je test dokončen. Pro ukončení znovu stiskněte **Tlačítko 3**.

Pokud při použití integrovaného diagnostického nástroje nerozpoznáte žádné abnormality obrazovky, pracuje monitor správně. Zkontrolujte grafickou kartu a počítač.

Obecné problémy

Následující tabulka obsahuje obecné informace o běžných problémech monitoru, se kterými se můžete setkat a uvádí také jejich případná řešení:

Obecné příznaky	Co zažíváte	Možná řešení
Žádný video signál/LED indikátor napájení nesvíí	Žádný obraz	<ul style="list-style-type: none">▪ Ujistěte se, že je video kabel správně a pevně připojen k monitoru a počítači.▪ Použitím jiného elektrického zařízení se ujistěte, že je síťová zásuvka funkční.▪ Ujistěte se, že bylo tlačítko napájení zcela stisknuto.▪ Ujistěte se, že byl v nabídce Input Source (Vstupní zdroj) nastaven správný vstupní zdroj.
Žádný video signál/LED indikátor napájení svítí	Žádný obraz nebo jas	<ul style="list-style-type: none">▪ Zvyšte ovládací prvky jasu a kontrastu v nabídce Brightness/Contrast (Jas/Kontrast).▪ Proveďte funkci autotestu monitoru.▪ Zkontrolujte, zda nejsou píny v zástrčce video kabelu ohnuté nebo zlomené.▪ Spusťte integrovanou diagnostiku.▪ Ujistěte se, že byl v nabídce Input Source (Vstupní zdroj) nastaven správný vstupní zdroj.
Špatné zaostření	Obraz je neostrý, rozmazaný nebo obsahuje dvojité obraz	<ul style="list-style-type: none">▪ Nepoužívejte prodlužovací video kabely.▪ Obnovte výchozí nastavení monitoru.▪ Změňte rozlišení obrazu na správný poměr stran.
Kolísající/roztřesený obraz	Zvlněný obraz nebo nepatrný pohyb	<ul style="list-style-type: none">▪ Obnovte výchozí nastavení monitoru.▪ Zkontrolujte okolní podmínky.▪ Přemístěte monitor a vyzkoušejte jej v jiné místnosti.

Chybějící pixely	LCD obrazovka obsahuje tečky	<ul style="list-style-type: none"> Opakujte zapnutí a vypnutí monitoru. Pixel, který trvale nesvítí, představuje přirozenou vadu, jež se může vyskytnout u LCD technologie. Pro podrobné informace o kvalitě monitoru Dell a vadných pixelech navštivte webové stránky zákaznické podpory Dell na adrese: www.dell.com/pixelguidelines.
Neměnné pixely	LCD obrazovka obsahuje světlé tečky	<ul style="list-style-type: none"> Opakujte zapnutí a vypnutí monitoru. Pixel, který trvale nesvítí, představuje přirozenou vadu, jež se může vyskytnout u LCD technologie. Pro podrobné informace o kvalitě monitoru Dell a vadných pixelech navštivte webové stránky zákaznické podpory Dell na adrese: www.dell.com/pixelguidelines.
Problémy s jasem	Obraz je příliš tmavý nebo příliš světlý	<ul style="list-style-type: none"> Obnovte výchozí nastavení monitoru. Upravte ovládací prvky jasu a kontrastu v nabídce Brightness/Contrast (Jas/Kontrast).
Geometrické zkreslení	Obraz není správně vycentrován	<ul style="list-style-type: none"> Obnovte výchozí nastavení monitoru.
Vodorovné/svislé čáry	Obraz obsahuje jednu nebo více čar	<ul style="list-style-type: none"> Obnovte výchozí nastavení monitoru. Proveďte funkci autotestu monitoru a zjistěte, zda se tyto čáry vyskytují i v režimu autotestu. Zkontrolujte, zda nejsou piny v zástrčce video kabelu ohnuté nebo zlomené. Spusťte integrovanou diagnostiku.
Problémy synchronizace	Obraz je nečitelný nebo trhaný	<ul style="list-style-type: none"> Obnovte výchozí nastavení monitoru. Proveďte funkci autotestu monitoru a zjistěte, zda se nečitelný obraz vyskytuje i v režimu autotestu. Zkontrolujte, zda nejsou piny v zástrčce video kabelu ohnuté nebo zlomené. Restartujte počítač v <i>bezpečném režimu</i>.

Problémy týkající se bezpečnosti	Viditelné známky kouře nebo jiskření	<ul style="list-style-type: none"> Neprovádějte žádné kroky pro odstranění problému. Kontakt na společnost Dell okamžitě.
Občasné potíže	Monitor se vypíná a zapíná	<ul style="list-style-type: none"> Ujistěte se, že je video kabel správně a pevně připojen k monitoru a počítači. Obnovte výchozí nastavení monitoru. Proveďte funkci autotestu monitoru a zjistěte, zda se občasné potíže vyskytují i v režimu autotestu.
Chybějící barva	Obraz postrádá barvu	<ul style="list-style-type: none"> Proveďte funkci autotestu monitoru. Ujistěte se, že je video kabel správně a pevně připojen k monitoru a počítači. Zkontrolujte, zda nejsou piny v zástrčce video kabelu ohnuté nebo zlomené.
špatná barva	Barva obrazu není dobrá	<ul style="list-style-type: none"> Změňte nastavení Preset Modes (Přednastavené režimy) v nabídce Game (Hry) OSD v závislosti na aplikaci. Upravte hodnotu R/G/B v nabídce Custom Color (Uživatelské barvy) v nabídce Game (Hry) OSD. Spusťte integrovanou diagnostiku.
Na monitoru zůstává delší dobu zobrazena stopa po statickém obrazu	Na obrazovce se objevuje mírný stín ze statického obrazu	<ul style="list-style-type: none"> Nastavte obrazovku tak, aby se vypnula po několika minutách nečinnosti. Tyto položky lze upravit v možnostech napájení systému Windows nebo v nastavení Spořič energie Mac. Nebo použijte dynamicky se měnící spořič obrazovky.

Specifické problémy výrobku

Specifické symptomy	Co zažíváte	Možná řešení
Obraz je příliš malý	Obraz je vycentrován, ale není zobrazen přes celou obrazovku	<ul style="list-style-type: none">▪ Obnovte výchozí nastavení monitoru.
Monitor nelze nastavit pomocí tlačítek na zadním panelu	Nabídka OSD se na obrazovce nezobrazí	<ul style="list-style-type: none">▪ Vypněte monitor, odpojte napájecí kabel, opět jej připojte a znovu zapněte monitor.
Při stisknutí ovládacích tlačítek není k dispozici žádný vstupní signál	Není zobrazen obraz a LED indikátor svítí bíle	<ul style="list-style-type: none">▪ Zkontrolujte zdroj signálu. Posunutím myši nebo stisknutím tlačítka na klávesnici se ujistěte, že počítač není v úsporném režimu.▪ Ujistěte se, že je signálový kabel správně připojen. V případě potřeby signálový kabel odpojte a znovu připojte.▪ Restartujte počítač nebo video přehrávač.
Obraz nevyplňuje celou obrazovku	Obraz nevyplňuje výšku nebo šířku obrazovky	<ul style="list-style-type: none">▪ Kvůli různým video formátům (poměrům stran) se nemusí obraz zobrazit na celou obrazovku.▪ Spusťte integrovanou diagnostiku.
Zobrazené obrázky se zobrazují nesprávně, když je kabel DP/HDMI připojen k notebooku nebo stolnímu počítači pomocí adaptéru USB-C nebo dokovací stanice	Displej zamrzne, má černou obrazovku nebo zobrazuje abnormální obrazovku	<ul style="list-style-type: none">▪ Nepoužívejte adaptér nebo dokovací stanici USB-C. Připojte kabel DP/HDMI přímo k notebooku/stolnímu počítači.

Blikání obrazovky Na
zobrazených
obrázcích je
patrné blikání

- Použijte nativní rozlišení monitoru (2560 x 1440 při 60 Hz) nebo vyšší obnovovací frekvenci.
 - Pokud je proměnná obnovovací frekvence (VRR) vašeho zařízení zapnutá, vypněte proměnnou obnovovací frekvenci (VRR).
 - Pokud používáte grafickou kartu Nvidia a G-Sync je zapnutý, vypněte G-Sync.
 - Pokud používáte grafickou kartu AMD a Free-Sync je zapnutý, vypněte Free-Sync.
 - Aktualizujte ovladač grafické karty a firmware na nejnovější verzi.
 - Vyměňte kabel připojující monitor k systému. Vadný kabel může způsobit přerušování signálu při přenosu po vodiči.
 - Zkontrolujte okolí. Elektromagnetické pole může způsobit blikání obrazovky. Pokud je do stejné prodlužovací zásuvky jako monitor připojeno další zařízení, zkuste jej odebrat.
-

Specifické problémy USB (Universal Serial Bus)

Specifické symptomy	Co zažíváte	Možná řešení
USB rozhraní nepracuje	Periferní USB zařízení nepracují	<ul style="list-style-type: none">▪ Zkontrolujte, zda je monitor zapnutý.▪ Odpojte a znovu připojte výstupní kabel k vašemu počítači.▪ Odpojte a znovu připojte periferní USB zařízení (do vstupního USB konektoru).▪ Vypněte a znovu zapněte monitor.▪ Restartujte počítač.▪ Některá USB zařízení, jako například přenosný externí pevný disk, vyžadují vyšší elektrický proud. Proto připojte taková zařízení přímo k počítači.
Rozhraní SuperSpeed USB 5 Gb/s (USB 3.2 Gen1) je pomalé	Periferní zařízení podporující SuperSpeed USB 5 Gb/s (USB 3.2 Gen1) pracují pomalu nebo nepracují vůbec	<ul style="list-style-type: none">▪ Ujistěte se, že váš počítač je kompatibilní s rozhraním SuperSpeed USB 5 Gb/s (USB 3.2 Gen1).▪ Některé počítače mají konektory USB 3.2, USB 2.0 i USB 1.1. Ujistěte se, že používáte správný USB konektor.▪ Odpojte a znovu připojte výstupní kabel k vašemu počítači.▪ Odpojte a znovu připojte periferní USB zařízení (do vstupního USB konektoru).▪ Restartujte počítač.
Bezdrátová periferní zařízení USB přestanou pracovat, když je zapojeno zařízení USB 3.2	Bezdrátová periferní zařízení USB reagují pomalu nebo pouze pracují, když se vzdálenost mezi nimi a přijímačem sníží	<ul style="list-style-type: none">▪ Zvětšete vzdálenost mezi periferními zařízeními USB 3.2 a bezdrátovým přijímačem USB.▪ Umístěte bezdrátový přijímač USB co nejbližší k bezdrátovým periferním zařízením USB.▪ Pomocí prodlužovacího kabelu USB umístěte bezdrátový přijímač USB co nejdále od portu USB 3.2.

Dodatek

VAROVÁNÍ: Bezpečnostní pokyny

⚠ VAROVÁNÍ: Používání ovládacích prvků a provádění nastavení nebo postupů, které nejsou uvedeny v této dokumentaci, může vést k úrazu elektrickým proudem anebo mechanickému poškození výrobku.

Pokud jde o informace o bezpečnostních pokynech, viz Informace o bezpečnosti, životním prostředí a předpisech (SERI).

Oznámení FCC (pouze USA) a další informace o předpisech

Pro oznámení FCC a další informace o předpisech navštivte webové stránky popisující soulad s předpisy na adrese www.dell.com/regulatory_compliance.

Kontakt na společnost Dell

Pro zákazníky v USA, volejte 800-WWW-DELL (800-999-3355).

✍ POZNÁMKA: Pokud nemáte aktivní připojení k internetu, můžete nalézt kontaktní informace na vaší nákupní faktuře, dodacím listu, účtence nebo v produktovém katalogu Dell.

Společnost Dell poskytuje podporu online a po telefonu a také různé možnosti servisu. Jejich dostupnost se liší podle země a výrobku. Některé služby nemusí být ve vaší oblasti dostupné.

- Online technická pomoc: www.dell.com/support/monitors
- Kontaktování společnosti Dell: www.dell.com/contactdell

Databáze produktů EU pro energetický štítek a informační list produktu

AW2721D: <https://eprel.ec.europa.eu/qr/352625>