



Zakřivený herní monitor Dell 27, S2721HGF

Uživatelská příručka

Model: S2721HGF
Model pro účely předpisů: S2721HGFt



-  **POZNÁMKA:** POZNÁMKA označuje důležité informace, které vám pomohou lépe využít počítač.
-  **UPOZORNĚNÍ:** UPOZORNĚNÍ označuje riziko poškození hardwaru nebo ztráty dat v případě, že nebudou dodržovány pokyny.
-  **VAROVÁNÍ:** VAROVÁNÍ označuje riziko poškození majetku, zranění nebo smrti.

Copyright © 2020 Dell Inc. nebo pobočky. Všechna práva vyhrazena. Dell, EMC a ostatní ochranné známky jsou ochranné známky společnosti Dell Inc. nebo jejích poboček. Ostatní ochranné známky mohou být ochranné známky příslušných vlastníků.

2020 – 07

Rev. A00

Obsah

Bezpečnostní pokyny	5
O tomto monitoru	6
Obsah balení	6
Vlastnosti produktu	8
Popis částí a ovládacích prvků	9
Pohled zepředu	9
Pohled zezadu	10
Pohled zespodu	11
Technické údaje monitoru	12
Specifikace rozlišení	13
Předvolené režimy zobrazení	14
Technické údaje napájení	15
Fyzické vlastnosti	15
Prostorové vlastnosti	16
Režimy řízení napájení	17
Uspořádání kolíků	18
Plug-and-Play	20
Zásady kvality a obrazových bodů LCD monitoru	20
Ergonomie	21
Manipulace a přemísťování monitoru	23
Pokyny pro údržbu	24
Čištění monitoru	24



Instalace monitoru	25
Připojení ke stojánku	25
Používání náklonu a svislého vysunutí	28
Připojení monitoru	29
Uspořádání kabelů	30
Zabezpečení monitoru pomocí zámku Kensington (volitelné)	30
Odpojení stojánku monitoru	31
Montáž na stěnu (volitelné)	32
Používání monitoru.	33
Zapnutí monitoru	33
Ovládání joystickem	33
Pomocí ovládacích prvků na zadním panelu	34
Používání nabídky OSD	36
Přístup k systému nabídek	36
Varovné zprávy OSD	47
Zamknutí ovládacích tlačítek na zadním panelu	49
Nastavení maximálního rozlišení	50
Řešení problémů.	51
Automatický test.	51
Integrovaná diagnostika	53
Běžné problémy	54
Specifické problémy s produktem.	56
Příloha	57
Sdělení komise FCC (pouze USA) a informace o dalších předpisech	57
Kontaktování společnosti Dell	57
Obrysové rozměry	58



Bezpečnostní pokyny

⚠ VAROVÁNÍ: Použití ovládacích prvků, změn nastavení nebo postupů jiným způsobem, než jak je určeno v této dokumentaci, může způsobit úrazy vysokým napětím, elektrickým proudem nebo mechanickými vlivy.

- Umístěte monitor na pevný povrch a manipulujte s ním opatrně. Obrazovka je křehká a v případě pádu nebo prudkého úderu může dojít k jejímu poškození.
- Vždy se přesvědčte, že má monitor jmenovité elektrické údaje pro provoz se střídavým rozvodem v místě jeho instalace.
- Monitor udržujte při pokojové teplotě. Krajně nízké nebo vysoké teploty mohou mít negativní vliv na tekuté krystaly daného displeje.
- Nevystavujte monitor podmínkám se silnými vibracemi nebo těžkými údery. Například neumísťujte monitor do zavazadlového prostoru automobilu.
- Nebude-li monitor delší dobu používán, odpojte jej ze zásuvky.
- Aby se zabránilo úrazu elektrickým proudem, nepokoušejte se demontovat žádný kryt ani se nedotýkejte vnitřních částí monitoru .

Bezpečnostní pokyny naleznete v dokumentu Informace o bezpečnosti, životním prostředí a předpisech.



O tomto monitoru

Obsah balení

S tímto monitorem jsou dodávány součásti uvedené v následující tabulce. Pokud některá součást chybí, kontaktujte společnost Dell. Další informace viz [Kontaktování společnosti Dell](#).

 **POZNÁMKA: Některé součásti mohou být volitelné a nemusí být v monitorem dodány. Některé funkce nemusí být v některých zemích k dispozici.**

	Displej
	Stojan
	Základna stojanu
	Napájecí kabel (liší se v závislosti na zemi)

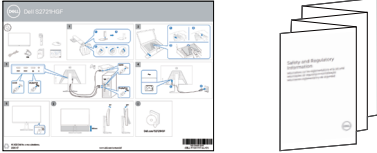

	Kabel HDMI
	<ul style="list-style-type: none">• Stručná instalační příručka• Informace o bezpečnosti, životním prostředí a předpisech



Vlastnosti produktu

Monitor **Dell S2721HGF** je vybaven aktivní maticí, technologií THF (Thin-Film Transistor), displejem z tekutých krystalů (Liquid Crystal Display, LCD) a podsvícením LED. Hlavní vlastnosti monitoru:

- Zobrazovací plocha s úhlopříčkou 68,47 cm (27 palců), rozlišení 1920 x 1080 pixelů (16:9) a podpora zobrazení nižších rozlišení na celé obrazovce.
- Barevný gamut 72 % NTSC, CIE 1931 a 83 % NTSC, CIE 1976.
- Digitální připojení s rozhraním DisplayPort a HDMI.
- Možnost nastavení náklonu a výšky.
- Odnímatelný stojánek podstavce a montážní otvory 100 mm standardu VESA™ (Video Electronics Standards Association) pro flexibilní řešení upevnění.
- Funkce Plug and Play (je-li podporována počítačem).
- Nastavení pomocí nabídky OSD, která se zobrazuje na displeji, pro snadné nastavení a úpravu obrazu.
- Rozšířené funkce pro hry, například Časovač, Čítač rámců a Stabilizátor tmavosti. Dále vylepšené herní režimy, například FPS, MOBA/RTS, SPORTS nebo RPG a 3 doplňkové herní režimy pro vlastní nastavení vašich preferencí.
- Zámek tlačítka napájení a tlačítek nabídky OSD.
- Otvor pro bezpečnostní zámek.
- Zámek stojanu
- Pohotovostní spotřeba v režimu spánku 0,5 W.
- AMD FreeSync™ Premium pro plynulé hraní bez trhání.
- Výměna panelu v záruce Premium Panel pro klid v duši.
- Optimalizujte zrakové pohodlí s obrazovkou bez blikání a s funkcí ComfortView, která minimalizuje vyzařování modrého světla.

⚠ VAROVÁNÍ: Mezi možné dlouhodobé efekty emisí modrého světla monitoru může patřit poškození zraku, včetně únava očí digitální oční stres. Funkce ComfortView omezuje množství modrého světla vyzařovaného monitorem, aby byly oči méně namáhány.



Popis částí a ovládacích prvků

Pohled zepředu



Popisek	Popis	Použití
1	Vypínač (s indikátorem LED)	Slouží k zapnutí nebo vypnutí monitoru.



Pohled zezadu

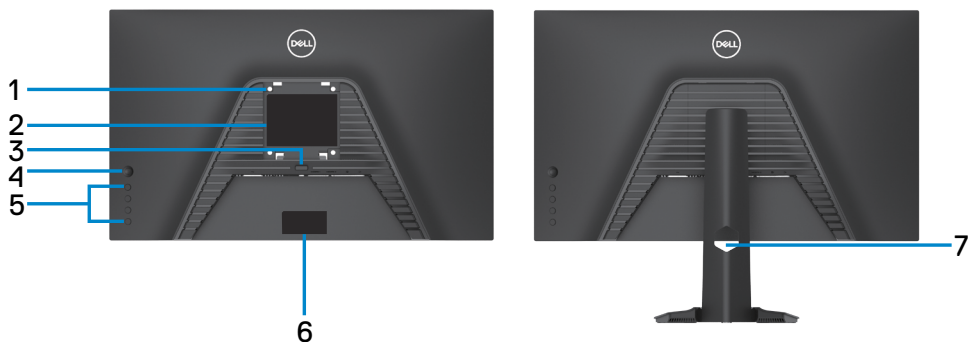

Popisek	Popis	Použití
1	Montážní otvory VESA (100 mm x 100 mm – za připojeným krytem VESA)	Přípevněte monitor na stěnu pomocí sady držáku na stěnu standardu VESA (100 mm x 100 mm).
2	Štítek s informacemi o předpisech	Uvádí splněné předpisy.
3	Tlačítko pro uvolnění stojanu	Slouží k uvolnění stojánku z monitoru.
4	Joystick	Slouží k ovládání nabídky OSD.
5	Tlačítka funkcí	Další informace viz část Používání monitoru .
6	Štítek s čárovým kódem, sériovým číslem a servisní značkou	Tyto informace budete potřebovat, pokud se obrátíte na technickou podporu společnosti Dell. Výrobní číslo je unikátní alfanumerický identifikátor, který umožňuje servisním technikům společnosti Dell identifikovat hardwarové součásti v počítači a přistupovat k informacím o záruce.
7	Otvor pro správu kabelů	Protažením kabelů přes otvor je lze lépe uspořádat.



Pohled zespodu



Popisek	Popis	Použití
1	Konektor napájení	Připojte napájecí kabel (dodaný s monitorem).
2	Otvor pro bezpečnostní zámek	Zajištění monitoru bezpečnostním kabelem se zámkem (prodává se samostatně).
3	Zámek stojanu	Upevnění stojanu k monitoru pomocí šroubu M3 x 6 mm (šroub není součástí balení).
4	Port HDMI (HDMI 1)	Slouží k připojení vašeho počítače kabelem HDMI (který byl dodán s monitorem).
5	Port HDMI (HDMI 2)	Slouží k připojení vašeho počítače kabelem HDMI (který byl dodán s monitorem).
6	DisplayPort	Slouží k připojení vašeho počítače kabelem DisplayPort.
7	Port pro sluchátka	Připojení sluchátek



Technické údaje monitoru

Typ obrazovky	Aktivní matice – TFT LCD
Typ panelu	VA
Poměr stran	16:9
Rozměry viditelné plochy	
Úhlopříčka	684,7 mm (27 palců)
Aktivní plocha	
Horizontálně	596,74 mm (23,49 palců)
Vertikálně	335,66 mm (13,21 palců)
Plocha	200301,7 mm ² (310,30 palců ²)
Rozteč pixelů	0,3108 mm x 0,3108 mm
Pixely na palec (PPI)	81,59
Pozorovací úhel	
Horizontálně	178° (typický)
Vertikálně	178° (typický)
Jas	350 cd/m ² (typický)
Kontrastní poměr	3000 na 1 (typický)
Zakřivení	Zakřivení 1500R
Povrchová vrstva displeje	Pevná povrchová vrstva s antireflexní úpravou předního polarizátoru (3H)
Podsvícení	Systém osvětlení ze stran LED
Odezva (šedá–šedá)	8 ms (Rychlý režim) 6 ms (Superrychlý režim) 4 ms (Extrémní režim) 1 ms (MPRT režim) POZNÁMKA: V Extrémní režimu může docházet k mírným artefaktům z důvodu potlačení pro vysokou rychlost a odezvu. Používejte Superrychlý/Rychlý režim pro optimální sledování a herní zážitky z obrazovky.
Barevná hloubka	16,7 miliónů barev
Barevný gamut*	72 % NTSC, CIE 1931 a 83 % NTSC, CIE 1976



Možnosti připojení	<ul style="list-style-type: none"> · 1 x port DisplayPort 1.2 · 2 x port HDMI 1.4 · 1 x port pro připojení sluchátek (konektor jack 3,5 mm)
Šířka rámečku (od hrany monitoru k aktivní ploše)	
Nahoře	7,70 mm
Vlevo/vpravo	7,70 mm
Dole	20,80 mm
Možnosti nastavení	
Výškově nastavitelný stojan	100 mm
Naklonění	-5° až 21°
Uspořádání kabelů	Ano
Kompatibilita s nástrojem Dell Display Manager (DDM)	Easy Arrange a další důležité funkce
Zabezpečení	Otvor pro bezpečnostní zámek (kabelový zámek se prodává samostatně)

* Pouze při nativním rozlišení panelu, pod předvolbou Vlastní režim.

Specifikace rozlišení

Specifikace rozlišení	HDMI	DisplayPort
Maximální rozlišení	1920 x 1080 při 144 MHz	1920 x 1080 při 144 MHz
Rozsah horizontální frekvence	30 kHz až 170 kHz	
Rozsah vertikální frekvence	48 Hz až 144 Hz	
Možnosti zobrazení videa (režim alternace HDMI a DP)	480p@60Hz, 576p@50Hz, 720p@50Hz, 720p@60Hz, 1080p@50Hz, 1080p@60Hz, 1080p@120Hz	



Předvolené režimy zobrazení

Režim zobrazení	Vodorovná frekvence (kHz)	Vertikální frekvence (Hz)	Frekvence pixelů (MHz)	Polarita synch. (Horizontální/Vertikální)
VGA 720 x 400	31,47	70,08	28,322	-/+
VGA 640 x 480	31,47	59,94	25,175	-/-
VESA 640 x 480	37,5	75	31,5	-/-
VESA 800 x 600	37,88	60,317	40	+/+
VESA 800 x 600	46,88	75	49,5	+/+
VESA 1024 x 768	48,36	60,004	65	-/-
VESA 1024 x 768	60,02	75,029	78,75	+/+
MAC 1152 x 864	67,5	75	108	+/+
CVT 1280 x 800	49,7	59,81	83,5	+/+
VESA 1280 x 1024	64	60,02	108	+/+
VESA 1280 x 1024	80	75,02	135	+/+
VESA 1366 x 768	47,7	59,79	85,5	+/+
VEST 1680 x 1050	65,29	59,954	146,25	+/+
CVT 1920 x 1080	67,5	60	148,5	+/+
1920 x 1080	137,26	119,982	285,5	+/+
1920 x 1080	166,608	144	339,88	+/+



Technické údaje napájení

Vstupní signály obrazu	<ul style="list-style-type: none">• Digitální video signál pro každý rozdílový řádek• Na rozdílový řádek při impedanci 100 ohmů• Podpora vstupního signálu DisplayPort/HDMI
Vstupní napětí/frekvence/proud	100–240 V AC / 50 nebo 60 Hz \pm 3 Hz / 1,5 A (max.)
Náběhový proud	120 V: 30 A (max.) 240 V: 60 A (max.)

Fyzické vlastnosti

Typ konektoru	<ul style="list-style-type: none">• Jeden port DisplayPort• Dva porty HDMI 1.4• Jeden port pro připojení sluchátek
Typ signálového kabelu	• Kabel HDMI 1,8 m
Rozměry (se stojanem)	
Výška (nejvyšší poloha)	493,2 mm (19,42 palců)
Výška (nejnižší poloha)	393,9 mm (15,50 palců)
Šířka	608,4 mm (23,95 palců)
Hloubka	190,4 mm (7,49 palců)
Rozměry (bez stojanu)	
Výška	364,1 mm (14,34 palců)
Šířka	608,4 mm (23,95 palců)
Hloubka	96,3 mm (3,79 palců)
Rozměry stojanu	
Výška (nejvyšší poloha)	386,0 mm (15,20 palců)
Výška (nejnižší poloha)	337,0 mm (13,30 palců)
Šířka	230,2 mm (9,06 palců)
Hloubka	190,4 mm (7,49 palců)
Hmotnost	
Hmotnost s obalem	8,86 kg (19,53 lb)
Hmotnost se stojanem a kabely	5,6 kg (12,34 lb)



Hmotnost bez stojanu (pro upevnění na zeď nebo na držák VESA – bez kabelů)	4,06 kg (8,95 lb)
Hmotnost stojanu	1,54 kg (3,4 lb)

Prostorové vlastnosti

Splnění norem	
<ul style="list-style-type: none"> • Splňuje omezení RoHS • Monitor bez BFR/PVC (kromě externích kabelů) • Sklo bez arsenu a bez obsahu rtuti, pouze panel 	
Teplota	
Provozní	0°C až 40°C (32°F až 104°F)
Mimo provoz	-20°C až 60°C (-4°F až 140°F)
Vlhkost	
Provozní	10% až 80% (nekondenzující)
Mimo provoz	5% až 90% (nekondenzující)
Nadmořská výška	
Provozní	5 000 m (16 404 stop) (max.)
Mimo provoz	12 192 m (40 000 stop) (max.)
Disipace tepla	156,96 BTU/hod (max.) 92,13 BTU/hod (typická)



Režimy řízení napájení

Pokud máte v počítači nainstalovanou grafickou kartu nebo software kompatibilní se standardem VESA DPM, monitor může automaticky snížit spotřebu energie, kdykoli není používán. Toto se označuje jako úsporný režim*. Pokud počítač zaznamená vstup z klávesnice, myši nebo jiného vstupního zařízení, monitor se automaticky zapne. V následující tabulce je uvedena spotřeba a signalizace této funkce pro automatickou úsporu energie.

Režimy VESA	Horizontální synchronizace	Vertikální synchronizace	Video	Indikátor napájení	Příkon
Běžný provoz	Aktivní	Aktivní	Aktivní	Bílá	46 W (maximální)** 27 W (typická)
Pohotovostní režim	Neaktivní	Neaktivní	Nesvítí	Bílá (svítí)	Méně než 0,5 W
Vypnutí	-	-	-	Nesvítí	Méně než 0,3 W

Spotřeba energie P_{on}	18,76 W
---------------------------	---------

Nabídka OSD funguje jen v normálním provozním režimu. Při stisknutí kteréhokoli tlačítka v pohotovostním režimu se zobrazí následující zpráva:

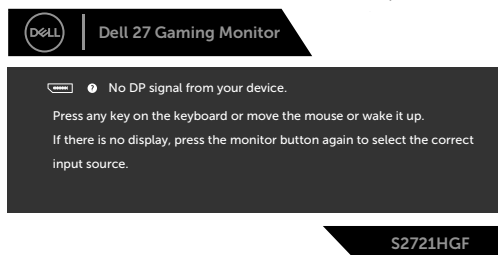

*Nulové spotřeby energie ve vypnutém stavu lze dosáhnout pouze odpojením napájecího kabelu od monitoru.

**Maximální spotřeba energie s maximálním jasem.

Tento dokument je pouze informativní a odráží výkon v laboratoři. Váš výrobek může v závislosti na softwaru, součástech a perifériích vykazovat jiné hodnoty a informace nemusejí být aktuální. Zákazník by se na tyto informace neměl spoléhat při rozhodování o elektrických tolerancích apod. Není poskytována žádná záruka přesnosti ani úplnosti. Pokud chcete otevřít nabídku OSD, zapněte počítač a monitor.

POZNÁMKA:

P_{on} : Příkon v zapnutém režimu měřený podle metody testování Energy Star.



Uspořádání kolíků

DisplayPort



Číslo kolíku	20kolíková strana připojeného signálního kabelu	Číslo kolíku	20kolíková strana připojeného signálního kabelu
1	ML3(n)	11	GND
2	GND	12	ML0(p)
3	ML3(p)	13	CONFIG1
4	ML2(n)	14	CONFIG2
5	GND	15	AUX CH (p)
6	ML2(p)	16	GND
7	ML1(n)	17	AUX CH (n)
8	GND	18	Detekce Hot Plug
9	ML1(p)	19	Návrat
10	ML0(n)	20	DP_PWR



Port HDMI

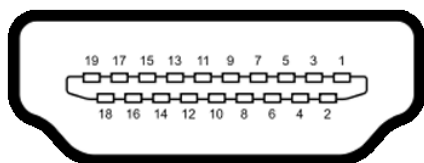

Číslo kolíku	19pinová strana připojeného signálového kabelu	Číslo kolíku	19pinová strana připojeného signálového kabelu
1	TMDS DATA 2+	11	TMDS CLOCK STÍNĚNÍ
2	TMDS DATA 2 STÍNĚNÍ	12	TMDS CLOCK-
3	TMDS DATA 2-	13	CEC
4	TMDS DATA 1+	14	Vyhrazeno (nepřipojeno na zařízení)
5	TMDS DATA 1 STÍNĚNÍ	15	DDC CLOCK (SCL)
6	TMDS DATA 1-	16	DDC DATA (SDA)
7	TMDS DATA 0+	17	Zem DDC/CEC
8	TMDS DATA 0 STÍNĚNÍ	18	+5 V NAPÁJENÍ
9	TMDS DATA 0-	19	DETEKCE HOT PLUG
10	TMDS CLOCK+		



Plug-and-Play

Monitor můžete nainstalovat v jakémkoli systému kompatibilním s technologií Plug-and-Play. Monitor počítačovému systému automaticky poskytuje pomocí protokolů DDC data EDID, aby se počítač mohl nakonfigurovat a optimalizovat nastavení monitoru. Instalace monitoru je většinou automatická. V případě potřeby můžete vybrat jiná nastavení. Další informace o změně nastavení monitoru naleznete v části **Používání monitoru**.

Zásady kvality a obrazových bodů LCD monitoru

Během výroby LCD monitoru není neobvyklé, že jeden nebo více pixelů zůstane v neměnném stavu. Tento jev je obtížně pozorovatelný a nemá vliv na kvalitu displeje ani jeho využití. Další informace o zásadách souvisejících s vadnými pixely naleznete na stránkách podpory společnosti Dell: www.dell.com/pixelguidelines.



Ergonomie

△ **POZOR: Nevhodné nebo nadměrně dlouhé používání klávesnice může způsobit zranění.**

△ **POZOR: Dlouhodobé sledování obrazovky monitoru může vést k namáhání očí.**

Při instalování a používání počítače dodržujte následující pokyny:

- Při práci umístěte počítač tak, aby byl monitor a klávesnice přímo před vámi. Lze dokoupit speciální police, které vám pomohou správně umístit klávesnici.
- Pro snížení rizika únavy očí a bolesti krku, paží, zad a ramen při dlouhodobém používání monitoru doporučujeme:
 1. Umístěte obrazovku asi 50 až 70 cm od očí.
 2. Při práci s monitorem často mrkat, aby byly oči dostatečně vlhčeny.
 3. Každé dvě hodiny si pravidelně udělat 20 minutovou přestávku.
 4. Během přestávek odhlédnout od monitoru a 20 sekund se dívat na předmět, který je ve vzdálenosti 6 metrů (20 stop).
 5. Během přestávek se protáhnout, aby bylo uvolněno napětí v krku, pažích, zádech a ramenech.
- Když sedíte před monitorem, ujistěte se, že je obrazovka monitoru na úrovni očí nebo mírně níže.
- Upravte nastavení sklonu monitoru, jeho kontrast a jas.
- Upravte okolní osvětlení (například stropní světla, stolní lampy a závěsy nebo žaluzie na okolních oknech), aby se minimalizovaly odrazy a oslnění na obrazovce monitoru.
- Používejte židli s dobrou podporou zad.
- Při používání klávesnice nebo myši udržujte předloktí vodorovně se zápěstím v neutrální a pohodlné poloze.
- Při používání klávesnice nebo myši vždy ponechte prostor pro opření rukou.
- Nechte své paže přirozeně spočívat na obou stranách.
- Mějte chodidla položená rovně na podlaze.
- Při sezení se ujistěte, že váha nohou spočívá na chodidlech, nikoli na přední části sedáku. Podle potřeby upravte výšku židle nebo použijte opěrku nohou pro zajištění správného držení těla.
- Střídejte pracovní aktivity. Zkuste zorganizovat práci tak, abyste nemuseli delší dobu sedět a pracovat. V pravidelných intervalech se zvedněte a projděte se.



- Udržujte prostor pod stolem bez překážek a kabelů nebo napájecích kabelů, které mohou narušovat pohodlné sezení nebo představovat potenciální nebezpečí zakopnutí.

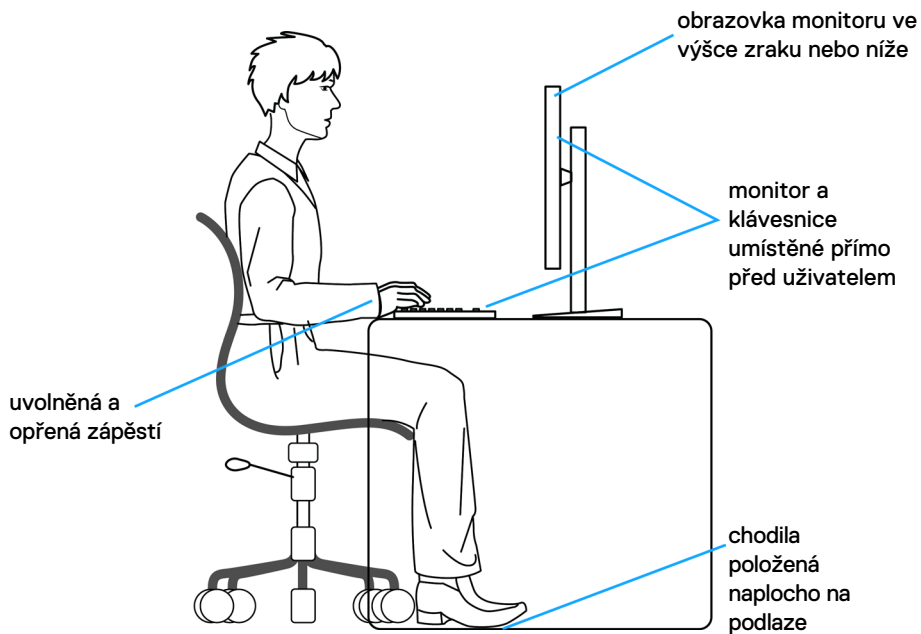

Manipulace a přemísťování monitoru

Abyste zajistili bezpečné zacházení s monitorem při zvedání nebo přemísťování, postupujte podle níže uvedených pokynů:

- Před přemístěním nebo zvednutím monitoru vypněte počítač a monitor.
- Odpojte všechny kabely od monitoru.
- Vložte monitor do původní krabice s původním obalovým materiálem.
- Při zvedání nebo přemísťování monitoru pevně držte spodní okraj a boční stranu monitoru, aniž byste na ně nadměrně tlačili.

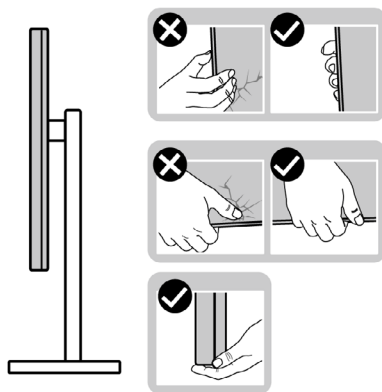

- Při zvedání nebo přemísťování monitoru se ujistěte, že obrazovka směřuje od vás a netlačte na plochu displeje, aby nedošlo k poškrábání nebo poškození.

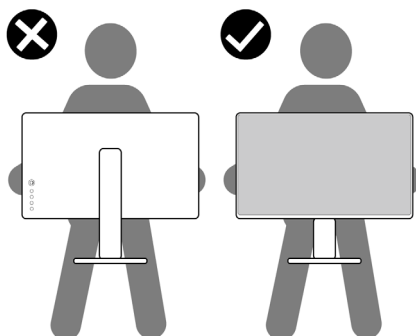

- Při přepravě monitoru se vyhněte náhlým nárazům nebo vibracím.



- Při zvedání nebo přemísťování monitoru neotáčejte monitor vzhůru nohama, když držíte podstavec nebo stojan. Mohlo by dojít k náhodnému poškození monitoru nebo ke zranění osob.

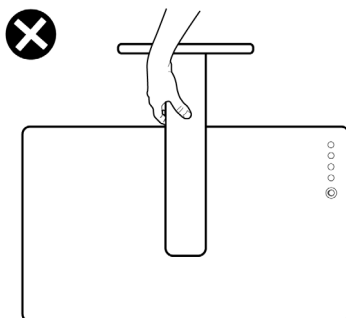

Pokyny pro údržbu

Čištění monitoru

- ⚠ **VAROVÁNÍ:** Před čištěním monitoru odpojte napájecí kabel monitoru od elektrické zásuvky.
- ⚠ **UPOZORNĚNÍ:** Před čištěním monitoru si přečtěte **bezpečnostní pokyny** a **dodržujte je**.



Při vybalování, čištění a manipulaci s monitorem dodržujte níže uvedené pokyny:

- Antistatickou obrazovku čistěte měkkým, čistým hadříkem mírně navlhčeným vodou. Pokud je to možné, použijte speciální hadřík pro čištění obrazovek nebo roztok vhodný pro antistatickou povrchovou vrstvu. Nepoužívejte benzen, ředidlo, čpavek, abrazivní čisticí prostředky ani stlačený vzduch.
- Monitor čistěte měkkým hadříkem mírně navlhčeným vodou. Nepoužívejte žádné čisticí prostředky, protože některé prostředky mohou na monitoru zanechat mléčný povlak.
- Pokud si při vybalování monitoru všimnete bílého prášku, setřete jej hadříkem.
- Manipulujte s monitorem opatrně. Když dojde k poškrábání monitoru tmavší barvy, bílé šmouhy na něm jsou vidět více než na světlejších monitorech.
- Kvůli zachování maximální kvality obrazu používejte dynamicky se měnící spořič obrazovky, a když monitor není používán, vypínejte jej.



Instalace monitoru

Připojení ke stojánku

-  **POZNÁMKA:** Stojan a základna stojanu jsou při dodání monitoru z továrny odděleny.
-  **POZNÁMKA:** V následující části jsou uvedeny pokyny pro stojánek, který byl dodán s monitorem. Při připevňování stojánku, který byl zakoupen od jiného zdroje, postupujte podle pokynů pro montáž dodaných se stojánkem.

Připevnění stojanu monitoru:

1. Zarovnejte a umístěte zvedák stojánku na podstavec stojánku.
2. Otevřete šroubovou rukojeť ve spodní části podstavce stojánku a otočením ve směru hodinových ručiček zajistíte sestavu stojánku.
3. Zavřete šroubovací držadlo.

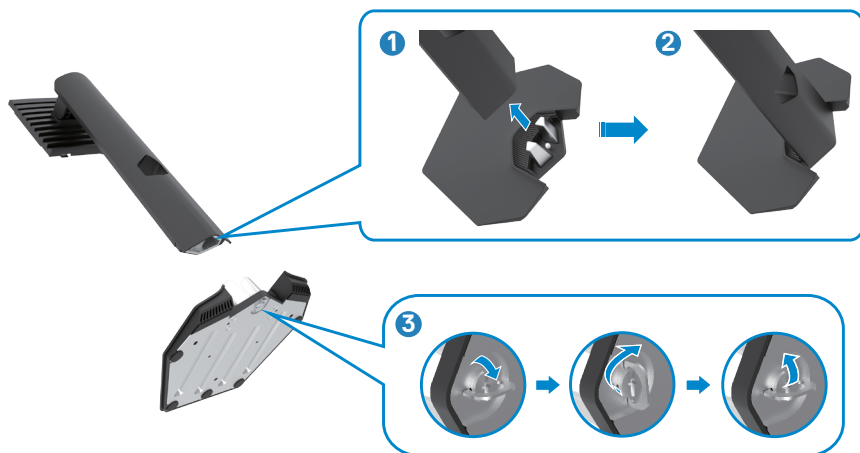

- 4.** Otevřete ochranný kryt na monitoru, abyste získali přístup k otvoru VESA na monitoru.



- 5.** Zasuňte výstupky na stojánku do otvorů na zadním krytu displeje a zatlačte sestavu stojánku tak, aby zapadla na místo.



6. Uchopte stojánek, opatrně zvedněte monitor a poté jej položte na rovný povrch.



POZNÁMKA: Při zvedání monitoru držte stojánek pevně, abyste předešli náhodnému poškození.

7. Zvedněte ochranný kryt z monitoru.

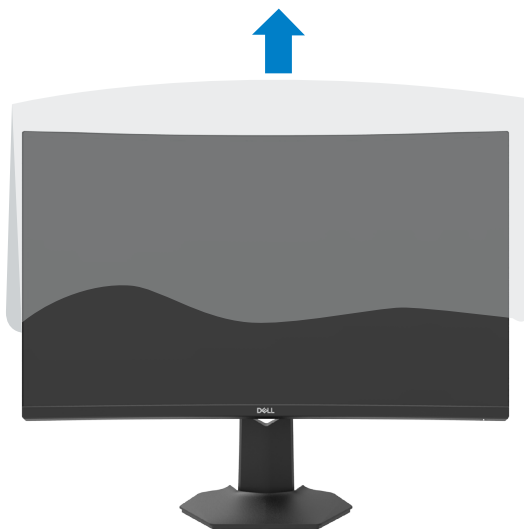

Používání náklonu a svislého vysunutí

-  **Následující pokyny platí pouze pro stojan, který byl dodán s monitorem. Při připevňování stojáčku, který byl zakoupen od jiného zdroje, postupujte podle pokynů pro montáž dodaných se stojánkem.**

Když je monitor připevněn na stojanu, můžete monitor naklonit pro dosažení optimálního pozorovacího úhlu.

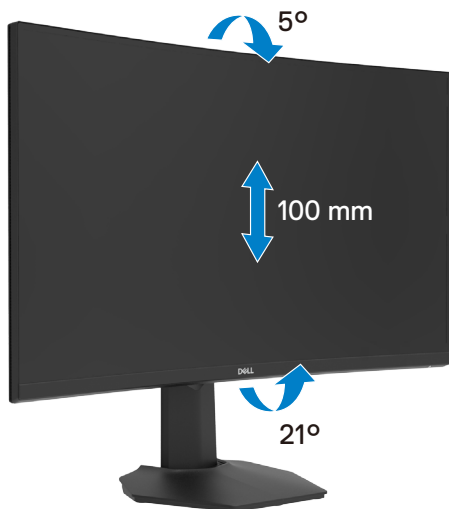

-  **POZNÁMKA: Při dodání monitoru z výroby není stojánek připevněn k monitoru.**



Připojení monitoru

VAROVÁNÍ: Před provedením postupů uvedených v této části si přečtěte **bezpečnostní pokyny**.

Propojení monitoru k počítači:

1. Vypněte počítač.
2. Připojte kabel DisplayPort nebo HDMI od monitoru k počítači.
3. Zapněte monitor.
4. Vyberte správný vstupní zdroj z nabídky OSD v monitoru a zapněte počítač.

Připojení kabelu HDMI

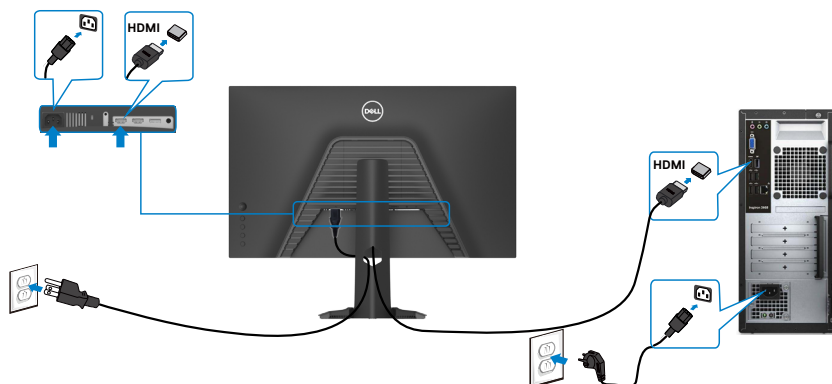

Připojení kabelu DP

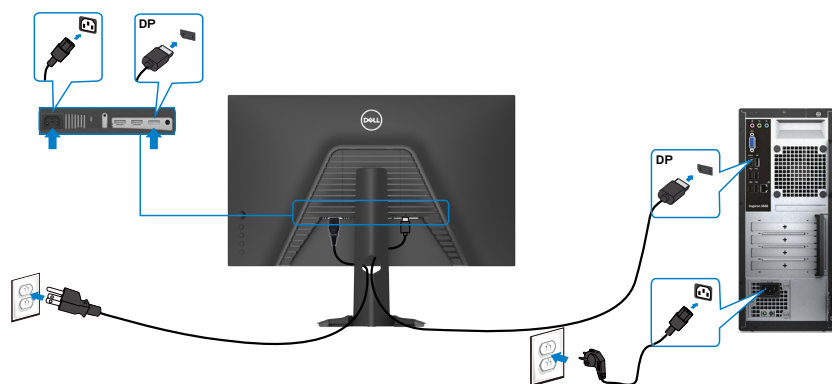

Uspořádání kabelů



Po připojení všech potřebných kabelů k monitoru a počítači (viz [Připojení monitoru](#)) uspořádejte kabely následujícím způsobem.

Zabezpečení monitoru pomocí zámku Kensington (volitelné)

Otvor pro bezpečnostní zámek je umístěn ve spodní části monitoru. (Viz [Otvor pro bezpečnostní zámek](#))

Další informace o používání zámku Kensington (zakoupeného samostatně) naleznete v dokumentaci dodané se zámekem.

Zajistěte monitor ke stolu pomocí bezpečnostního zámku Kensington.

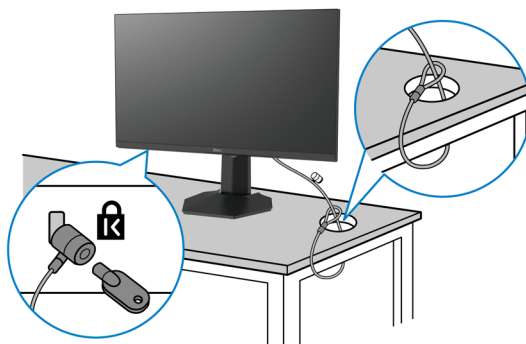

 **POZNÁMKA:** Obrázek je pouze orientační. Vzhled zámku se může lišit.



Odpojení stojánku monitoru

⚠ POZOR: Aby se zabránilo poškrábání obrazovky LCD při demontáži stojánku, zajistěte, aby byl monitor umístěn na měkkém a čistém povrchu.

🔧 POZNÁMKA: V následující části jsou uvedeny pokyny pro stojánek, který byl dodán s monitorem. Při připevňování stojánku, který byl zakoupen od jiného zdroje, postupujte podle pokynů pro montáž dodaných se stojánkem.

Odpojení stojanu:

1. Umístěte monitor na měkkou látku nebo podložku.
2. Stiskněte a podržte tlačítko pro uvolnění stojánku.
3. Zvedněte a vyjměte stojánek z monitoru.

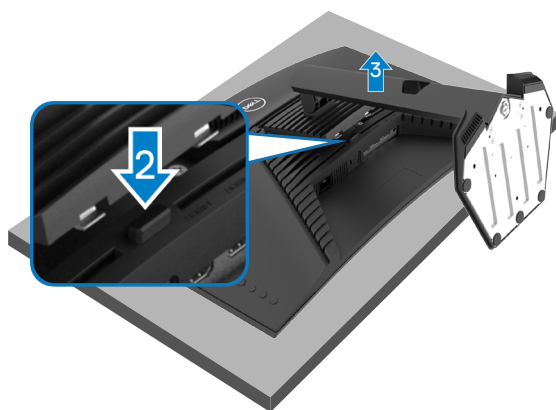

Montáž na stěnu (volitelné)

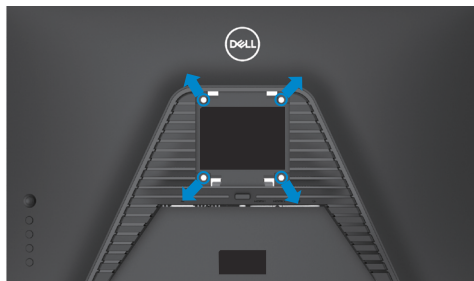

POZNÁMKA: Připevněte monitor k nástěnnému držáku šrouby M4 x 10 mm.

Postupujte podle pokynů dodaných se soupravou VESA pro montáž na zeď.

1. Položte monitor na měkkou látku nebo polštář na stabilním rovném stole.
2. Sejměte stojánek.
3. Pomocí křížového šroubováku odmontujte čtyři šrouby, které zajišťují plastový kryt.
4. Připevněte montážní konzole pro sadu pro montáž na stěnu k monitoru.
5. Namontujte monitor na stěnu podle pokynů v dokumentaci dodané se sadou pro montáž na stěnu.

POZNÁMKA: Použijte držák pro upevnění na zeď s certifikací UL, CSA nebo GS a s minimální nosností 16,4 kg (36,2 lb).



Používání monitoru

Zapnutí monitoru

Zapněte monitor stisknutím tlačítka .

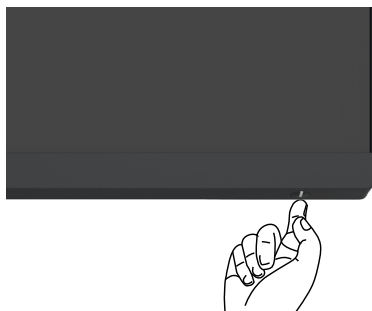

Ovládání joystickem

K nastavení OSD použijte joystick na zadní straně monitoru.



1. Stisknutím tlačítka joysticku zobrazíte hlavní nabídku OSD.
2. Posunutím joysticku nahoru/dolů/vlevo/vpravo přepínáte mezi možnostmi.
3. Dalším stisknutím tlačítka joysticku potvrďte nastavení a ukončete operaci.

Joystick Popis



- Když je nabídka OSD zapnutá, stisknutím tohoto tlačítka potvrďte výběr nebo uložte nastavení.
 - Když je nabídka OSD vypnutá, stisknutím tohoto tlačítka spustíte hlavní nabídku OSD. Viz [Přístup k systému nabídek](#).
-





- Pro obousměrnou (vpravo a vlevo) směrovou navigaci.
- Pohybem doprava vstoupíte do podnabídky.
- Pohybem doleva opustíte podnabídku.
- Zvyšuje (vpravo) nebo snižuje (vlevo) parametry vybrané položky nabídky.





- Pro obousměrnou (nahoru a dolů) směrovou navigaci.
- Přepíná mezi položkami nabídky.
- Zvyšuje (nahoru) nebo snižuje (dolů) parametry vybrané položky nabídky.

Pomocí ovládacích prvků na zadním panelu

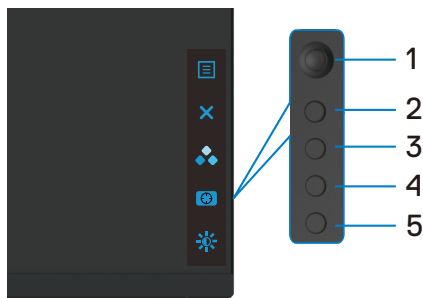

Nastavte monitor pomocí ovládacích tlačítek na zadní straně monitoru. Když pomocí těchto tlačítek upravujete nastavení, OSD zobrazuje numerické hodnoty každé funkce, jak se mění.



Následující tabulka popisuje tlačítka na zadním panelu:

Tlačítko na zadním panelu	Popis
1  Menu (Nabídka)	Pomocí tlačítka Menu (Nabídka) otevřete nabídku na obrazovce (OSD) a vyberte nabídku OSD. Viz Přístup k systému nabídek .
2  Exit (Konec)	Stisknutím tohoto tlačítka se vrátíte do hlavní nabídky nebo zavřete hlavní nabídku OSD.



Tlačítko na zadním panelu	Popis
<p>3</p>  <p>Klávesová zkratka: Preset Modes (Přednastavené režimy)</p>	<p>Tímto tlačítkem můžete zvolit jeden z přednastavených barevných režimů.</p>
<p>4</p>  <p>Klávesová zkratka: Dark Stabilizer (Stabilizátor tmavosti)</p>	<p>Pro přímý přístup k posuvníkům nastavení Dark Stabilizer (Stabilizátor tmavosti).</p>
<p>5</p>  <p>Klávesová zkratka: Brightness/Contrast (Jas/kontrast)</p>	<p>Pro přímý přístup k posuvníkům pro nastavení Brightness/Contrast (Jas/kontrast).</p>

Po stisknutí některého z těchto tlačítek se zobrazí stavový panel OSD, který vás informuje o aktuálním nastavení funkcí OSD.



Používání nabídky OSD

Přístup k systému nabídek

Ikona Nabídky a podnabídky

Popis



Game (Hra)

Pomocí této nabídky si můžete přizpůsobit svůj zážitek ze hry.

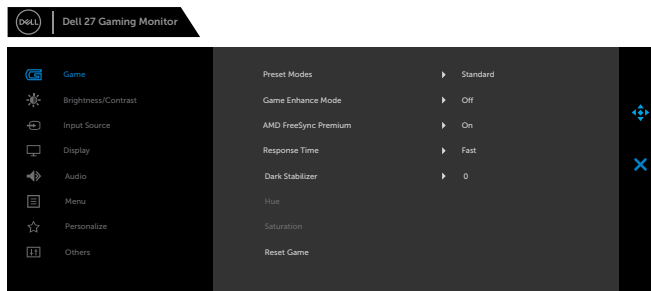

S2721HGF

Preset Modes (Přednastavené režimy)

Umožňuje vybrat se seznamu režimů předvoleb barev.

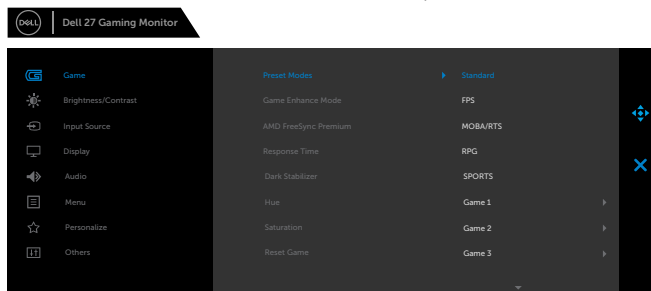

S2721HGF

- **Standard (Standardní):** Výchozí nastavení barev. Toto je výchozí přednastavený režim.
- **FPS:** Načte optimální nastavení barev pro hry FPS.
- **MOBA/RTS:** Načte ideální nastavení barev pro hry MOBA (Multiplayer Online Battle Arena) a RTS (Real-Time Strategy).
- **RPG:** Načte ideální nastavení barev pro hry RPG.
- **SPORTS:** Načte ideální nastavení barev pro hry „SPORTS“.



- **Game 1/Game 2/Game 3 (Hra 1/Hra 2/Hra 3):** Umožňuje přizpůsobit nastavení barev vašim herním potřebám.
- **ComfortView:** Snižuje úroveň modrého světla vyzařovaného obrazovkou, aby byly oči méně namáhány.
VAROVÁNÍ: Mezi možné dlouhodobé efekty emisí modrého světla monitoru může patřit zdravotní postižení, například digitálního očního stresu, únavy očí a poškození zraku. Při dlouhodobém používání monitoru může rovněž docházet k bolestem těla, například krku, paží, zad a ramen. Další informace viz část [Ergonomie](#).
- **Warm (Teplé):** Zvýší teplotu barev. Obrazovka má teplejší vzhled s červenožlutým odstínem.
- **Cool (Studené):** Zobrazuje barvy při vyšších barevných teplotách. Obrazovka má studenější vzhled s modrým odstínem.
- **Custom Color (Vlastní barva):** Umožňuje upravit nastavení barev manuálně. Posunutím joysticku upravte hodnoty **Gain (Zesílení)**, **Offset (Posun)**, **Hue (Odstín)** a **Saturation (Sytost)** a vytvořte si vlastní přednastavený barevný režim.

Game Enhance Mode (Režim vylepšení hry)

Umožňuje nastavit Režim vylepšení hry na Vypnuto, Časovač, Rychlost rámců nebo Zarovnění zobrazení.

- **Off (Vypnuto):** Vyberte, chcete-li deaktivovat funkce v režimu **Game Enhance Mode (Režim vylepšení hry)**.
- **Timer (Časovač):** Umožňuje deaktivovat nebo povolit časovač v levém horním rohu displeje. Časovač ukazuje čas, který uplynul od začátku hry. Vyberte možnost ze seznamu časových intervalů, abyste byli informováni o zbývajícím čase.
- **Frame Rate (Snímková frekvence):** Volba On (Zapnuto) umožňuje zobrazit aktuální snímky za sekundu při hraní her. Čím vyšší frekvence, tím je pohyb plynulejší.
- **Display Alignment (Zarovnění zobrazení):** Aktivací této funkce lze zajistit dokonalé zarovnění obsahu videa z více displejů.

AMD FreeSync Premium Pro

Umožňuje zapnout nebo vypnout funkci AMD FreeSync Premium Pro.



Ikona Nabídky a podnabídky	Popis
Response Time (Doba odezvy)	<p>Umožňuje nastavit položku Response Time (Doba odezvy) na Fast (Rychlá), Super Fast (Super rychlá), Extreme (Extrémní) nebo MPRT.</p> <p>Poznámka: Pokud chcete zapnout MPRT, zdrojová obnovovací frekvence musí být minimálně 120 Hz.</p> <p>Poznámka: Při zapnutí MPRT se funkce FreeSync vypne. Funkce MPRT a FreeSync nemohou být zapnuté současně.</p>
Dark Stabilizer (Stabilizátor tmavosti)	<p>Tato funkce zlepšuje viditelnost tmavých herních scén. Čím je hodnota vyšší (mezi 0 a 3), tím lepší je viditelnost tmavých částí zobrazení.</p>
Hue (Odstín)	<p>Tato funkce dokáže posunout barvu obrazu videa k zelené nebo purpurové. Tato funkce se používá k nastavení požadovaného tónu barvy pleti.</p> <p>Pomocí joysticku upravte odstín od 0 do 100.</p> <p>Posunutím joysticku nahoru zvýšíte zelený odstín videa.</p> <p>Posunutím joysticku dolů zvýšíte fialový odstín videa.</p> <p>POZNÁMKA: Nastavení odstínu je k dispozici jen pro režim FPS, RTS, RPG a SPORTS.</p>
Saturation (Sytost)	<p>Tato funkce ovládá barevnou sytost obrazu.</p> <p>Pomocí joysticku nastavte sytost od 0 do 100.</p> <p>Posunutím joysticku nahoru zvýšíte barevný vzhled obrazu videa.</p> <p>Posunutím joysticku dolů zvýšíte monochromatický vzhled obrazu videa.</p> <p>POZNÁMKA: Nastavení sytosti je k dispozici jen pro režim FPS, RTS, RPG a SPORTS.</p>
Reset Game (Resetovat hru)	<p>Obnoví všechna nastavení v nabídce Game (Hra) na výchozí hodnoty z výroby.</p>



Ikona Nabídky a podnabídky

Popis



Brightness/ Contrast (Jas/ kontrast)

Tuto nabídku použijte k aktivaci pro úpravu jasu nebo kontrastu.



Brightness (Jas) Volba **Brightness (Jas)** slouží k nastavení luminance podsvícení (minimum 0; maximum 100).

Posunutím joysticku nahoru zvýšíte jas.

Posunutím joysticku dolů snížíte jas.

Poznámka: Když je zapnutá funkce MPRT, nastavení jasu není k dispozici.

Contrast (Kontrast)

Nejprve upravte položku **Brightness (Jas)** a poté upravte položku **Contrast (Kontrast)**, pouze pokud je nutné další nastavení.

Posunutím joysticku nahoru zvýšíte kontrast a posunutím joysticku dolů snížíte kontrast (mezi 0 a 100).

Funkce **Contrast (Kontrast)** upravuje míru rozdílu mezi tmavými a světlými oblastmi na obrazovce monitoru.



Ikona Nabídky a podnabídky

Popis



Input Source (Vstupní zdroj)

Nabídka **Input Source (Vstupní zdroj)** slouží k výběru různých vstupů videa, které lze připojit k monitoru.

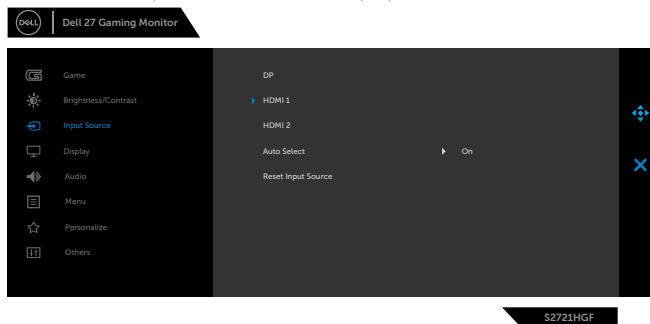

DP

Pokud používáte konektor **DP** (DisplayPort), vyberte vstup **DP**. Výběr potvrďte stisknutím tlačítka joysticku.

HDMI 1

HDMI 2

Pokud používáte konektor HDMI, vyberte vstup **HDMI 1** nebo **HDMI 2**. Výběr potvrďte stisknutím tlačítka joysticku.

Auto Select (Automatický výběr)

Zapněte tuto funkci, aby monitor mohl automaticky vyhledávat dostupné vstupní zdroje. Výběr potvrďte stisknutím tlačítka joysticku.

Reset Input Source (Resetovat vstupní zdroj)

Obnoví výchozí tovární **Zdroj vstupu** monitoru.



Ikona Nabídky a podnabídky

Popis



Display (Displej)

Upravte obraz v nabídce Display (Zobrazení).

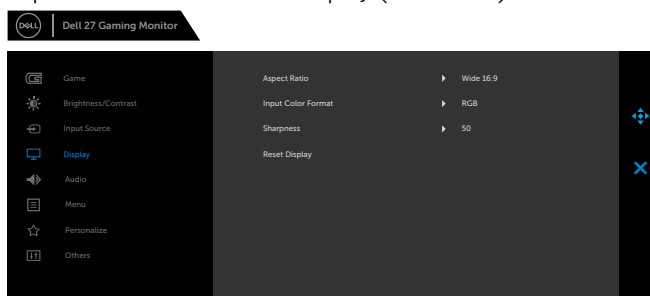

S2721HGF

Aspect Ratio (Poměr stran)

Upravte poměr stran obrazu na **Wide 16:9 (Širokouhlý 16:9)**, **4:3** nebo **5:4**.

Input Color Format (Barevný formát vstupu)

Umožňuje nastavit režim obrazového vstupu:

- ♦ **RGB:** Tuto možnost vyberte, pokud je váš monitor připojen k počítači (nebo přehrávači DVD) pomocí kabelu DP nebo HDMI.
- ♦ **YPbPr:** Tuto možnost vyberte, pokud přehrávači DVD podporuje pouze výstup YPbPr.

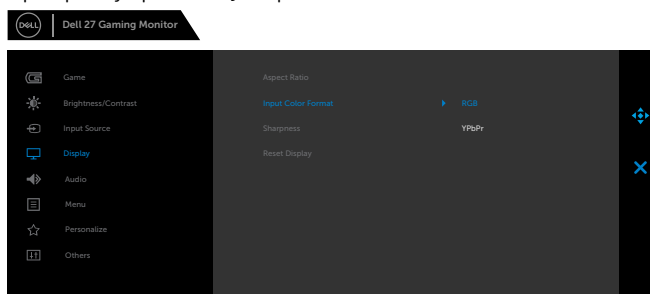

S2721HGF

Sharpness (Ostrost)

Zostření nebo změkčení obrazu.

Posunutím joysticku nahoru a dolů upravte ostrost od „0“ do „100“.

Reset Display (Resetovat displej)

Obnoví výchozí tovární nastavení barev monitoru.



Ikona Nabídky a podnabídky

Popis



Audio (Zvuk)

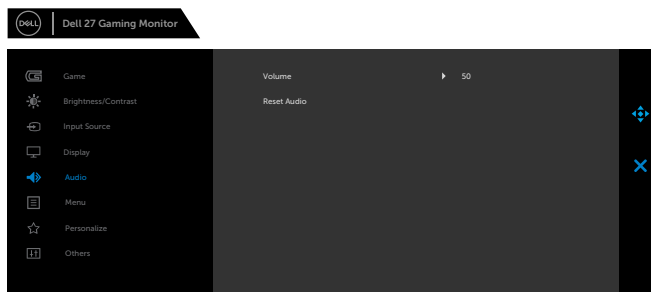

S2721HGF

Volume (Hlasitost)

Umožňuje nastavit hlasitost výstupu sluchátek.
Pomocí joysticku upravte úroveň hlasitosti od 0 do 100.

Reset Audio (Resetovat zvuk)

Obnoví výchozí tovární nastavení zvuk monitoru.



Ikona Nabídky a podnabídky

Popis



Menu (Nabídka)

Pomocí této možnosti můžete upravit nastavení nabídky OSD, jako je jazyk nabídky OSD, doba, po kterou nabídka zůstane zobrazená na obrazovce, atd.

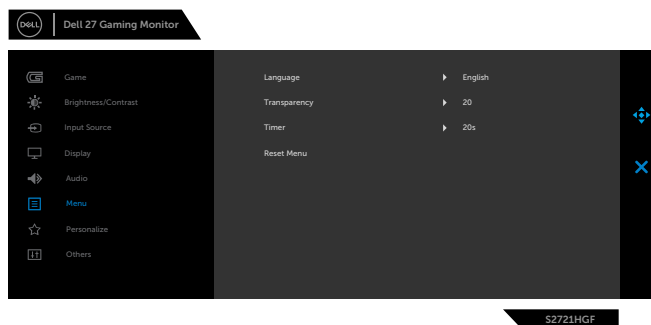

Language (Jazyk)

Nastavení jednoho z osmi jazyků nabídky OSD. (Angličtina, Španělština, Francouzština, Němčina, Brazilská portugalština, Ruština, Zjednodušená čínština nebo Japonština).

Transparency (Průhlednost)

Po výběru této volby nastavíte průhlednost nabídky pohybem joysticku nahoru nebo dolů (min. 0/max. 100).

Timer (Časovač)

OSD Hold Time (Doba zobrazení nabídky OSD): Nastavení doby, po kterou nabídka OSD zůstane zobrazená od posledního stisknutí tlačítka.

Posunutím joysticku upravte posuvník v krocích po 1 sekundách, od 5 do 60 sekund.

Reset Menu (Resetovat nabídku)

Slouží k obnovení výchozích továrních nastavení nabídky.



Ikona Nabídky a podnabídky

Popis



Personalize (Přizpůsobení)

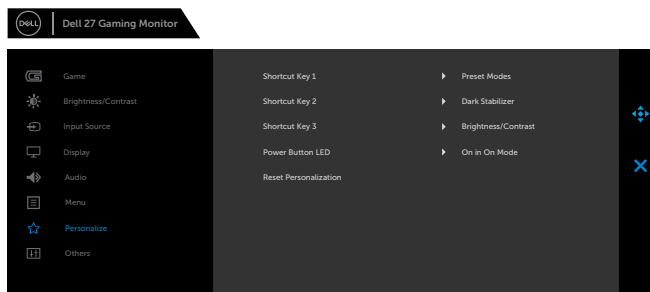

S2721HGF

Shortcut key 1 (Klávesová zkratka 1)

Vyberte z možností **Preset Modes (Režimy předvoleb)**, **Game Enhance Mode (Režim vylepšení hry)**, **AMD FreeSync Premium Pro**, **Dark Stabilizer (Stabilizátor tmavosti)**, **Brightness/Contrast (Jas/kontrast)**, **Input Source (Zdroj vstupu)**, **Aspect Ratio (Poměr stran)**, **Volume (Hlasitost)**

Shortcut key 2 (Klávesová zkratka 2)

Shortcut key 3 (Klávesová zkratka 3)

Power Button LED (Indikátor tlačítka napájení)

Umožňuje nastavit indikátor napájení pro úsporu energie.

Reset Personalization (Obnovit Přizpůsobení)

Slouží k obnovení výchozích továrních nastavení rychlých tlačítek.



Ikona Nabídky a podnabídky

Popis



Others (Ostatní)

Výběrem této volby lze upravovat nastavení OSD, jako například DDC/CI, LCD Conditioning (Údržba LCD) atd.

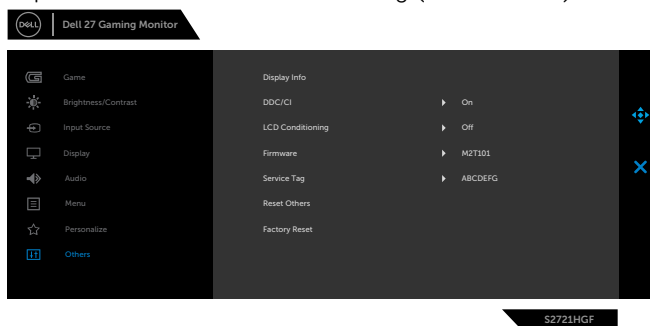

Display Info (Informace o displeji)

Zobrazení aktuálního nastavení monitoru.

DDC/CI

DDC/CI (Display Data Channel/Command Interface) umožňuje upravovat nastavení monitoru pomocí softwaru v počítači.

Výběrem volby Off (Vypnuto) tuto funkci vypnete.

V zájmu nejlepšího uživatelského zážitku a optimálního výkonu monitoru ponechte tuto funkci povolenou.

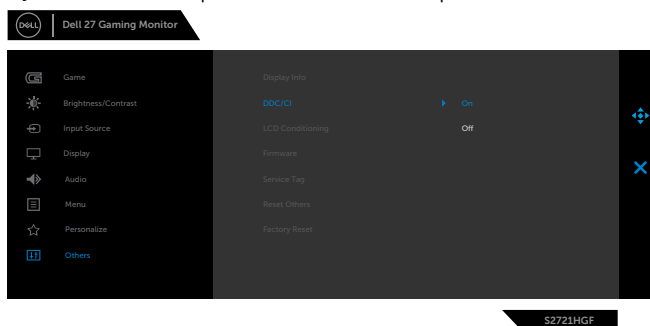

Ikona Nabídky a podnabídky

Popis

LCD Conditioning (Údržba LCD)

Pomáhá zmírnit efekt retence obrazu. Délka procesu závisí na stupni retence obrazu. Výběrem volby **On (Zapnuto)** zahájíte proces.

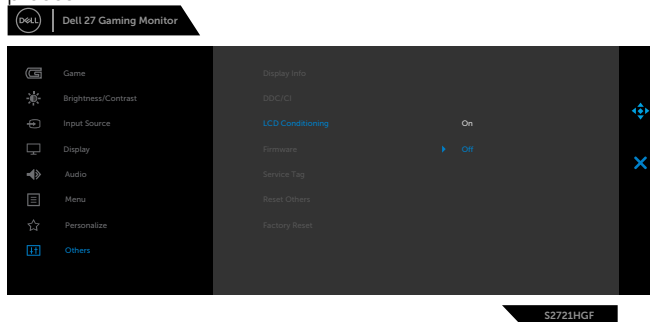

Firmware

Zobrazuje verzi firmwaru vašeho monitoru.

Service Tag (Servisní značka)

Zobrazení servisní značky. Servisní značka je jedinečný alfanumerický identifikátor, který umožňuje společnosti Dell identifikovat technické údaje produktu a získat informace o záruce.

POZNÁMKA: Servisní značka je také vytištěna na štítku na zadní straně krytu.

Reset Others (Resetovat ostatní)

Slouží k obnovení výchozí továrních hodnot dalších nastavení, například DDC/CI.

Factory Reset (Obnovit výchozí nastavení)

Obnovení výchozího nastavení všech přednastavených položek.



Varovné zprávy OSD

Když monitor nepodporuje určitý režim rozlišení, zobrazí se následující zpráva:

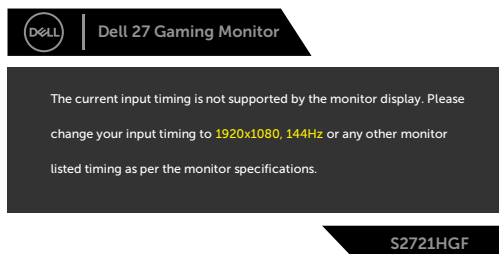

Znamená to, že monitor nemůže zajistit synchronizaci se signálem přijímaným z počítače. Informace o horizontálních a vertikálních frekvencích, které tento monitor podporuje, naleznete v části **Technické údaje monitoru**. Doporučený režim je 1920 x 1080.

Před vypnutím funkce DDC/CI se může zobrazit následující zpráva:

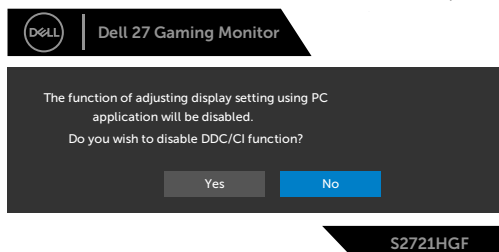

Při snaze o aktivaci **MPRT**, když je obnovovací frekvence nižší než 120 Hz, se zobrazí následující zpráva:

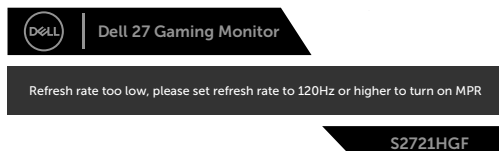

Když monitor přejde do úsporného režimu, zobrazí se následující zpráva:



Pokud chcete otevřít nabídku **OSD**, zapněte počítač a probud'te monitor.



Pokud stisknete jakékoli jiné tlačítko než tlačítko napájení, v závislosti na vybraném vstupu se zobrazí následující zpráva:



Pokud je vybrán vstup DisplayPort, HDMI 1 a HDMI 2 a není připojen odpovídající kabel, zobrazí se plouvoucí dialogové okno, jak je znázorněno níže.



nebo



nebo



Když vyberete možnost Obnovit tovární nastavení v nabídce Ostatní, zobrazí se následující zpráva:

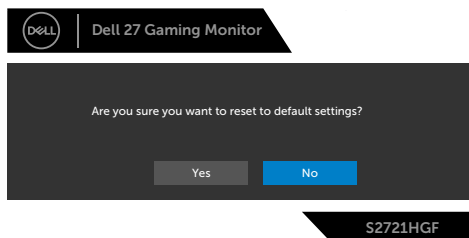

Další informace naleznete v části **Řešení problémů**.

Zamknutí ovládacích tlačítek na zadním panelu

Ovládací tlačítka na zadním panelu můžete zamknout, abyste zabránili přístupu do nabídky OSD a/nebo k tlačítku napájení.

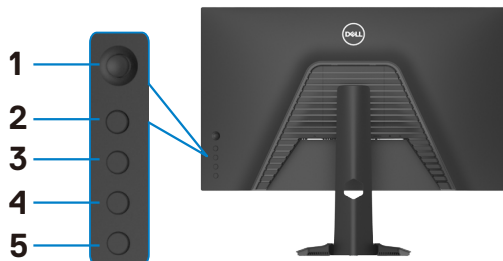

Pokyny pro zamknutí tlačítka (tlačítek):

1. Stiskněte a podržte **Button 5 (Tlačítko 5)** po dobu čtyř sekund, na obrazovce se objeví nabídka.
2. Vyberte si jednu z následujících možností:
 - **Menu Buttons (Tlačítka nabídky):** Tuto možnost vyberte, chcete-li zamknout všechna tlačítka nabídky OSD kromě tlačítka napájení.
 - **Power Button (Tlačítko napájení):** Tuto možnost vyberte, chcete-li zamknout pouze tlačítko napájení.
 - **Menu + Power Buttons (Tlačítka nabídky + napájení):** Tuto možnost vyberte, chcete-li zamknout všechna tlačítka na ovládacím panelu zadního panelu.

Chcete-li odemknout tlačítko (tlačítka), stiskněte a přidržte **Button 5 (Tlačítko 5)** po dobu čtyř sekund, dokud se na obrazovce neobjeví nabídka. Kliknutím na **Unlock icon (ikonu odemknutí)**  tlačítka odemknete.



Nastavení maximálního rozlišení

Pokyny pro nastavení maximálního rozlišení monitoru:

V operačním systému Windows 7, Windows 8 nebo Windows 8.1:

1. Pouze v případě operačního systému Windows 8 nebo Windows 8.1 výběrem dlaždice Desktop (Pracovní plocha) přepněte na klasické zobrazení pracovní plochy. V případě operačního systému Windows Vista a Windows 7 tento krok přeskočte.
2. Klepněte pravým tlačítkem na pracovní plochu a vyberte možnost **Screen resolution (Rozlišení obrazovky)**.
3. Klepněte na rozevírací seznam **Screen Resolution (Rozlišení obrazovky)** a vyberte možnost **1920 x 1080**.
4. Klikněte na tlačítko **OK**.

Operační systém Windows 10:

1. Klikněte pravým tlačítkem na plochu a vyberte **Display Settings (Nastavení zobrazení)**.
2. Klikněte na **Advanced display settings (Upřesnit nastavení zobrazení)**.
3. Klikněte na rozevírací seznam **Resolution (Rozlišení)** a vyberte možnost **1920 x 1080**.
4. Klikněte na tlačítko **Apply (Použít)**.

Pokud se nezobrazí **1920 x 1080** jako volba, zřejmě budete muset zaktualizovat grafický ovladač. V závislosti na počítači proveďte některý z následujících postupů:

Máte-li stolní nebo přenosný počítač Dell:

- Přejděte na <http://www.dell.com/support>, zadejte servisní značku a stáhněte nejnovější ovladač dané grafické karty.

Pokud používáte počítač jiný, než Dell:

- Přejděte na web podpory výrobce počítače a stáhněte si nejnovější grafické ovladače.
- Přejděte na web výrobce grafické karty a stáhněte si nejnovější grafické ovladače.



Řešení problémů

VAROVÁNÍ: Před provedením postupů uvedených v této části si přečtěte bezpečnostní pokyny.

Automatický test

Monitor je vybaven funkcí samostatné kontroly, pomocí které lze ověřit správnou funkčnost monitoru. Pokud je monitor řádně připojen k počítači, ale na monitoru se nic nezobrazuje, spusťte samostatnou kontrolu monitoru provedením následujících kroků:

1. Vypněte počítač i monitor.
2. Odpojte video-kabel ze zadní strany počítače. Aby byl zajištěn správný průběh samostatné kontroly, odpojte od počítače všechny digitální a analogové kabely.
3. Zapněte monitor.

Pokud monitor nedetekuje obrazový signál a funguje správně, na obrazovce by se mělo zobrazit okno (na černém pozadí). V režimu samostatné kontroly svítí indikátor napájení bíle. V závislosti na vybraném vstupu se také po obrazovce může posouvat jedno z následujících dialogových oken.



nebo



nebo





4. Toto dialogové okno se rovněž zobrazí při normálním provozu systému, pokud je odpojen nebo poškozen videokabel.
5. Vypněte monitor a znovu připojte video kabel. Poté zapněte počítač a monitor. Pokud se po provedení výše uvedeného postupu na monitoru stále nic nezobrazuje, zkontrolujte grafickou kartu a počítač, protože monitor funguje správně.



Integrovaná diagnostika

Monitor obsahuje integrovaný diagnostický nástroj, který pomáhá určit, zda je nenormální stav obrazovky způsoben samotným monitorem nebo počítačem a grafickou kartou.

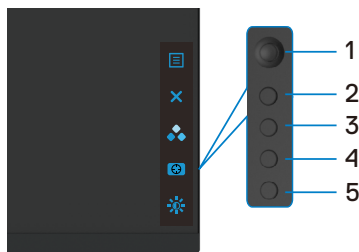

Použití integrované diagnostiky:

1. Zkontrolujte, zda je obrazovka čistá (žádné částičky prachu na povrchu obrazovky).
2. Odpojte video kabel od zadní strany počítače nebo monitoru. Monitor přejde do režimu samostatné kontroly.
3. Stiskněte a na 4 sekundy podržte tlačítko 5. Systém zobrazí zprávu OSD, vyberte možnost  a stiskněte tlačítko 1. Zobrazí se šedá obrazovka.
4. Pečlivě zkontrolujte, zda se na obrazovce nenachází jakékoli nesrovnalosti.
5. Pohněte joystickem (tlačítko 1) doprava. Barva obrazovky se změní na červenou.
6. Zkontrolujte, zda se na displeji nenachází jakékoli nesrovnalosti.
7. Opakujte kroky 5 a 6 a zkontrolujte displej se zelenou, modrou, černou a bílou obrazovkou a obrazovkou s textem.

Test bude dokončen, když se zobrazí obrazovka s textem. Postup ukončíte dalším stisknutím tlačítka 5.

Pokud při použití integrovaného diagnostického nástroje nenajdete na obrazovce žádné nesrovnalosti, monitor funguje správně. Zkontrolujte grafickou kartu a počítač.



Běžné problémy

Následující tabulka obsahuje obecné informace o běžných problémech, na které můžete při používání monitoru narazit, a možných řešeních:

Běžné příznaky	Co vidíte	Možná řešení
Chybí obraz / indikátor napájení nesvítí	Chybí obraz	<ul style="list-style-type: none">· Ujistěte se, že je řádně zapojen video kabel spojující monitor a počítač.· Pomocí jiného elektrického zařízení zkontrolujte, zda funguje elektrická zásuvka.· Stiskněte zcela tlačítko napájení.· Zkontrolujte, zda je v nabídce Vstupní zdroj vybrán správný zdroj.
Chybí obraz / indikátor napájení svítí	Chybí obraz nebo nízký jas	<ul style="list-style-type: none">· Zvyšte jas a kontrast v nabídce OSD.· Kontrola funkcí monitoru.· Zkontrolujte, zda nejsou v konektoru video kabelu ohnuté nebo ulomené piny.· Použijte integrovanou diagnostiku.· Zkontrolujte, zda je v nabídce Vstupní zdroj vybrán správný zdroj.
Chybějící pixely	Tečky na LCD obrazovce	<ul style="list-style-type: none">· Vypněte a zapněte napájení.· Trvale zhasnutý pixel je přirozená vada, která se v LCD technologii může objevit.· Další informace o zásadách dodržování kvality monitorů Dell a o zásadách týkajících se obrazových bodů viz web podpory společnosti Dell: www.dell.com/pixelguidelines.
Trvale rozsvícené pixely	Světlé tečky na LCD obrazovce	<ul style="list-style-type: none">· Zapněte a vypněte napájení.· Trvale zhasnutý pixel je přirozená vada, která se v LCD technologii může objevit.· Další informace o zásadách dodržování kvality monitorů Dell a o zásadách týkajících se obrazových bodů viz web podpory společnosti Dell: www.dell.com/pixelguidelines.
Problémy s jasem	Obraz je příliš tmavý nebo příliš světlý	<ul style="list-style-type: none">· Obnovte tovární nastavení monitoru.· Upravte jas a kontrast v nabídce OSD.
Problémy související s bezpečností	Viditelný kouř nebo jiskry	<ul style="list-style-type: none">· Neprovádějte žádné zde uvedené kroky pro vyřešení problému.· Okamžitě kontaktujte společnost Dell.



Běžné příznaky	Co vidíte	Možná řešení
Přerušované problémy	Monitor chvíli funguje a chvíli ne	<ul style="list-style-type: none"> • Ujistěte se, že je řádně zapojen video kabel připojující monitor k počítači. • Obnovte tovární nastavení monitoru. • Použijte funkci samostatné kontroly monitoru a zjistěte, zda k problému dochází v režimu samostatné kontroly.
Chybějící barva	Obrazu chybí barva	<ul style="list-style-type: none"> • Použijte funkci samostatné kontroly monitoru. • Ujistěte se, že je řádně zapojen video kabel připojující monitor k počítači. • Zkontrolujte, zda nejsou v konektoru video kabelu ohnuté nebo ulomené piny.
Chybná barva	Barva obrazu není správná	<ul style="list-style-type: none"> • Změňte nastavení položky Režimy předvoleb v nabídce Barva podle způsobu použití. • Upravte hodnotu R/G/B v části Vlastní barva v nabídce Barva. • Nastavte možnost Formát vstupní barvy v nabídce Barva na hodnotu PC RGB nebo YPbPr. • Použijte integrovanou diagnostiku.
Retence obrazu od statického obrazu, který byl na monitoru zobrazen dlouhou dobu	Na obrazovce se zobrazuje slabý stín statického obrazu	<ul style="list-style-type: none"> • Vždy, když monitor nepoužíváte, vypněte jej pomocí funkce Řízení Spotřeby (další informace viz Režimy řízení napájení). • Případně použijte dynamicky se měnící spořič obrazovky.



Specifické problémy s produktem

Problém	Co vidíte	Možná řešení
Zobrazený obraz je příliš malý	Obraz je zobrazen uprostřed obrazovky a nevyplňuje celou obrazovku	<ul style="list-style-type: none">· Zkontrolujte nastavení Poměr stran v nabídce Zobrazení.· Obnovte tovární nastavení monitoru.
Monitor nelze ovládat pomocí tlačítek na předním panelu	Nezobrazuje se nabídka OSD	<ul style="list-style-type: none">· Vypněte monitor, odpojte napájecí kabel monitoru, znovu jej připojte a zapněte monitor.
Chybí vstupní signál při stisknutí ovládacích prvků	Chybí obraz, indikátor svítí bíle	<ul style="list-style-type: none">· Zkontrolujte zdroj signálu. Pohnutím myši nebo stisknutím libovolné klávesy na klávesnici zkontrolujte, že počítač není v úsporném režimu.· Zkontrolujte, zda je správně připojen signálový kabel. V případě potřeby znovu připojte signálový kabel.· Restartujte počítač nebo video přehrávač.
Obraz nevyplňuje celou obrazovku	Obraz nevyplňuje obrazovku na výšku nebo na šířku	<ul style="list-style-type: none">· Vzhledem k různým formátům obrazu (poměru stran) disků DVD může monitor zobrazovat obraz na celé obrazovce.· Použijte integrovanou diagnostiku.



Příloha

Sdělení komise FCC (pouze USA) a informace o dalších předpisech

Sdělení komise FCC a další regulační informace viz webové stránky pro dodržování předpisů na adrese www.dell.com/regulatory_compliance.

Kontaktování společnosti Dell

 **POZNÁMKA: Pokud nemáte připojení k internetu, můžete kontaktní údaje nalézt na faktuře, obalu, účtu nebo v produktovém katalogu Dell.**

Společnost Dell poskytuje několik možností podpory a servisu online a přes telefon. Dostupnost se liší v závislosti na zemi a výrobku a některé služby nemusí být ve vaší oblasti k dispozici.

Online podpora pro monitor:

Viz www.dell.com/support/monitors.

Kontaktování společnosti Dell ohledně nákupu, technické podpory nebo zákaznického servisu:

1. Přejděte na web www.dell.com/support.
2. Ověřte vaši zemi nebo oblast v rozevírací nabídce Choose A Zvolit zemi/oblast v pravém dolním rohu stránky.
3. Klikněte na položku Kontakt vedle rozevíracího seznamu zemí.
4. Podle potřeby vyberte příslušný odkaz na službu nebo podporu.
5. Zvolte způsob kontaktování společnosti Dell, který vám vyhovuje.



Obrysové rozměry

S2721HGF Outline Dimension

Unit :mm(inch)
 Dimension :Nominal
 Drawing :Not to scale

