

Lenovo
G34w-10
Uživatelská
příručka

Lenovo™

Číslo produktu

66A1-GACB-WW

66A1-GCCB-WW

66A1-GCSB-CB



První vydání (10 2019)

© Copyright Lenovo 2019. Všechna práva vyhrazena.

Produkty, data, počítačový software a služby LENOVO byly vyvinuty výhradně na soukromé náklady a jsou prodávány vládním orgánům jako komerční jednotky ve smyslu 48 C.F.R. 2.101 s omezenými a vyhrazenými právy použití, reprodukce a zpřístupnění.

UPOZORNĚNÍ K OMEZENÝM A VYHRAZENÝM PRÁVŮM: POKUD jsou produkty, data, počítačový software nebo služby dodávány podle smlouvy General Services Administration „GSA“, potom použití, reprodukce nebo zpřístupnění podléhá omezením vymezeným ve Smlouvě č. -GS-35F-05925.

Obsah

Číslo produktu	i
Obsah	ii
Bezpečnostní informace.....	iii
Kapitola 1 Začínáme.....	1-1
Obsah balení.....	1-1
Poznámka k používání.....	1-1
Přehled produktu.....	1-2
Typy nastavení.....	1-2
Uživatelské ovládací prvky.....	1-2
Otvor pro lankový zámek.....	1-3
Příprava monitoru k použití.....	1-3
Připojení a zapnutí monitoru.....	1-3
Registrace.....	1-6
Kapitola 2 Nastavení a použití monitoru.....	2-1
Komfort a usnadnění přístupu.....	2-1
Uspořádání pracoviště.....	2-1
Umístění a sledování monitoru.....	2-1
Stručné tipy - zdravé pracovní návyky.....	2-2
Oční napětí.....	2-2
Tlumení modrého světla.....	2-2
Informace o usnadnění přístupu.....	2-3
Nastavení obrazu na monitoru.....	2-4
Použití ovládacích prvků pro přímý přístup.....	2-4
Použití ovládacích prvků nabídky OSD.....	2-4
Výběr podporovaného režimu zobrazení.....	2-6
Jak funguje řízení spotřeby.....	2-6
Péče o monitor.....	2-7
Vyjmutí stojánku monitoru.....	2-7
Nástěnná montáž (volitelně).....	2-7
Kapitola 3 Referenční informace.....	3-1
Specifikace monitoru.....	3-1
Řešení potíží.....	3-2
Ruční instalace ovladače monitoru.....	3-4
Servisní informace.....	3-6
Dodatek A Servis a podpora.....	A-1
Registrace.....	A-1
Online technická podpora.....	A-1
Telefonní technická podpora.....	A-1
Dodatek B Poznámky.....	B-1
Informace k recyklaci.....	B-1
Sběr a recyklace použitého počítače nebo monitoru Lenovo.....	B-2
Likvidace součástí počítačů společnosti Lenovo.....	B-2
Obchodní značky.....	B-2
Napájecí kabely.....	B-3

Bezpečnostní informace

Obecné bezpečnostní pokyny

Tipy, které vám pomohou používat váš počítač bezpečně, najdete na:
<http://www.lenovo.com/safety>
Před instalací tohoto produktu si přečtěte Bezpečnostní informace.



VÝSTRAHA

Pro zabránění úrazu elektrickým proudem:

- Nesnímejte kryty.
- Neprovozujte tento produkt, dokud není připojen stojan.
- Nepřipojujte ani neodpojujte tento produkt během bouřky.
- Zástrčka napájecího kabelu musí být připojena k řádně instalované a uzemněné elektrické zásuvce.
- Jakékoli vybavení, ke kterému bude produkt připojen, musí být také připojeno k řádně instalované a uzemněné elektrické zásuvce.
- Pro izolaci monitoru od elektrického přívodu musíte z elektrické zásuvky vytáhnout zástrčku. Elektrická zásuvka by měla být snadno dostupná.

Aby byla zajištěna speciální opatření pro zabránění vzniku nebezpečí při ovládání, instalování, servisování, převážení nebo skladování zařízení, musí být k dispozici nezbytné pokyny. Aby se zabránilo nebezpečí úrazu elektrickým proudem, bez náležité kvalifikace neprovádějte žádná jiná servisní opatření kromě těch, která jsou uvedena v tomto návodu na použití.

Manipulace:

- Pokud váš monitor váží více než 18 kg (39,68 lb), doporučuje se jeho přemísťování nebo zvedání dvěma osobami.

Kapitola 1. Začínáme

Tato uživatelská příručka obsahuje podrobné provozní pokyny pro uživatele. Stručný přehled instrukcí naleznete v Instalačním letáku.

Obsah balení

Balík produktů by měl obsahovat následující položky:

- Zakřivený panel monitoru
- Informační leták
- Stojan na monitor
- Základna monitoru
- Napájecí kabel
- Kabel DP

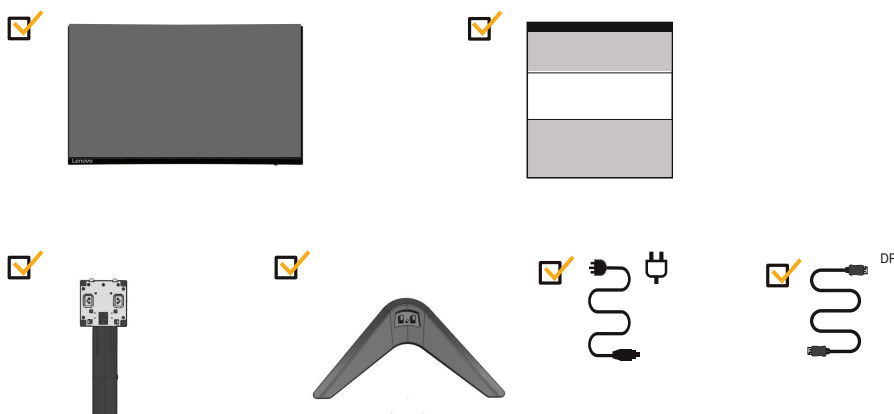

Upozornění k použití

Chcete-li nastavit monitor, podívejte se na níže uvedené obrázky.

Poznámka: Nedotýkejte se monitoru v oblasti obrazovky. Plocha obrazovky je skleněná a může být poškozena hrubou manipulací nebo nadměrným tlakem.

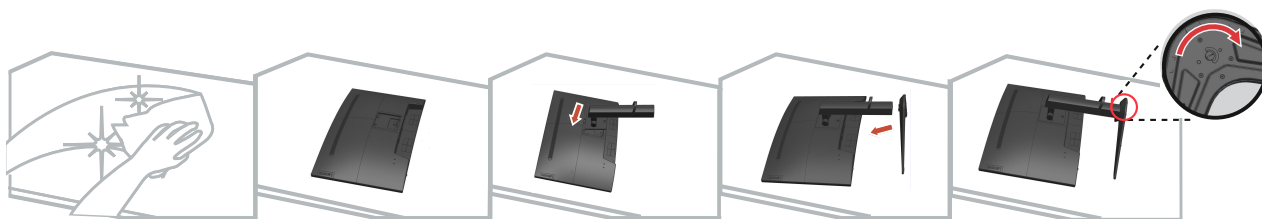

1. Opatrně položte monitor na rovný povrch
2. Umístěte stojan a základnu na monitor.

Poznámka: Informace o připojení držáku VESA naleznete v části „Montáž na zeď (volitelné)“ na stránce 2-7.

Přehled produktu

Tato sekce uvádí informace o nastavení poloh monitoru, uživatelských ovládacích prvků a použití slotu pro lankový zámek.

Typy nastavení

Sklon

Příklad rozsahu nastavení sklonu viz následující obrázek.



Nastavení výšky

Pro nastavení výšky je třeba monitor stlačit dolů nebo vysunout nahoru.

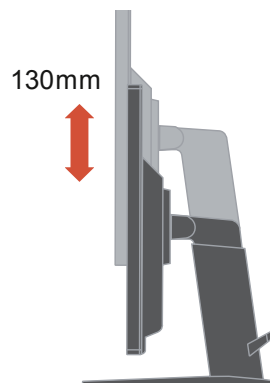

Uživatelské ovládací prvky

Váš monitor má ovládací prvky na přední straně, které se používají pro nastavení zobrazení.

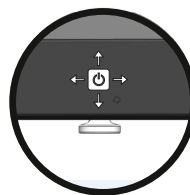

Pro informace o tom, jak tyto ovládací prvky používat, viz „Nastavení obrazu na monitoru“ na straně 2-3.

Slot zámku pro kabel

Váš monitor je vybaven otvorem pro slot zámku pro kabel, který je umístěn na zadní straně monitoru. (V levé dolní poloze)

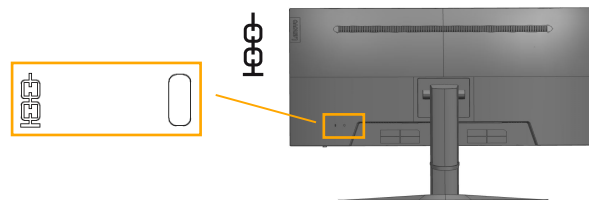

Nastavení monitoru

Tato část obsahuje informace, které vám pomohou při nastavení monitoru.

Připojení a zapnutí monitoru

Poznámka: Před provedením tohoto postupu si přečtěte bezpečnostní informace na stránce iii.

1. Vypněte počítač a všechna připojená zařízení a odpojte napájecí kabel počítače.

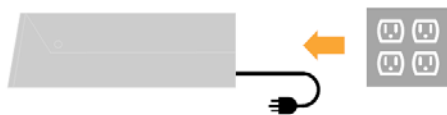

2. Připojte kabel DP ke konektoru DP na monitoru a druhý konec na zadní stranu počítače.

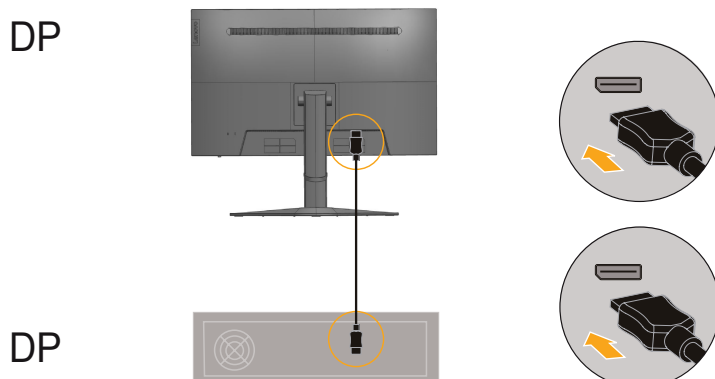

3. Připojte jeden konec kabelu HDMI ke konektoru HDMI na zadní straně počítače a druhý konec ke konektoru HDMI na monitoru. Zákazníkům, kteří chtějí na svém monitoru používat vstup HDMI, společnost Lenovo doporučuje zakoupit "Lenovo HDMI na HDMI kabel OB47070".

Další informace viz následující odkazy:

www.lenovo.com/support/monitoraccessories

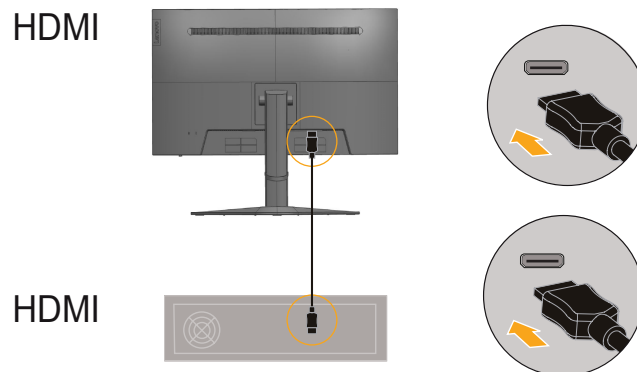

4. Aby bylo možné přenášet zdroj zvuku prostřednictvím rozhraní DP, nebo HDMI, připojte zvukový kabel reproduktoru k zásuvce zvuku monitoru.

Poznámka: Výstup zvuku v režimech DP, nebo HDMI.

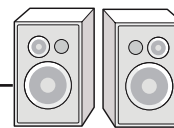
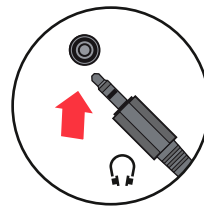
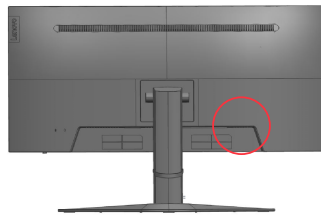

5. Připojte napájecí kabel monitoru a napájecí kabel počítače k uzemněné elektrické zásuvce.

Poznámka: Toto zařízení se musí používat s certifikovaným napájecím kabelem. Je nutno uvážit požadavky národních předpisů pro elektrické instalace a zařízení. Musí být použit certifikovaný napájecí kabel s izolací z polyvinylchloridu, dle IEC 60227, s ne menším než stanoveným průřezem vodičů (označení H05VV-F 3G 0,75 mm² nebo H05VVH2-F2 3G 0,75 mm²). Eventuálně je možné použít ohebný kabel ze syntetického kaučuku podle IEC 60245 (označení H05RR-F 3G 0,75 mm²).

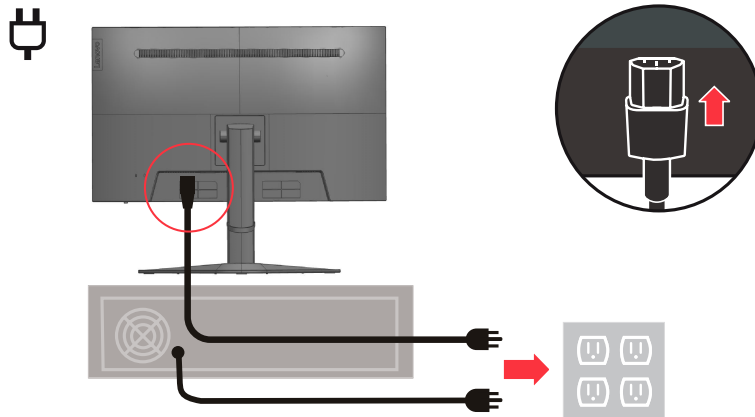

6. Spojte kabely kabelovou svorkou.

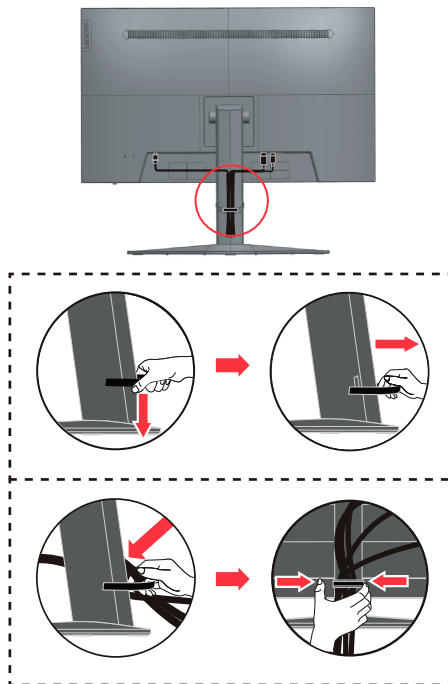

7. Zapněte monitor a počítač.

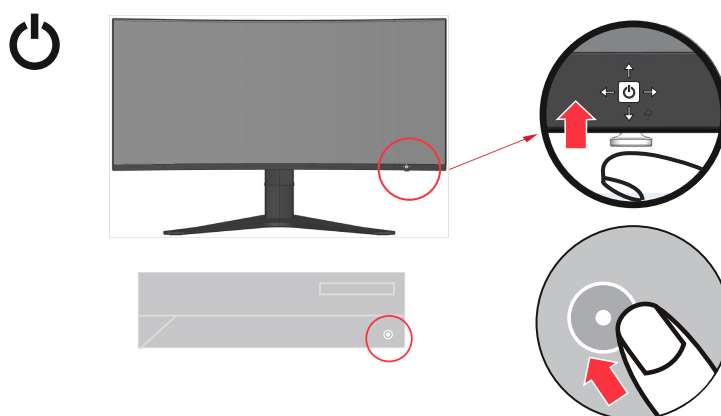

8. Aby bylo možné nainstalovat ovladač monitoru, je třeba jej stáhnout z webových stránek Lenovo (www.lenovo.com/support/G34w_10) a postupovat podle pokynů na stránce 3-4.

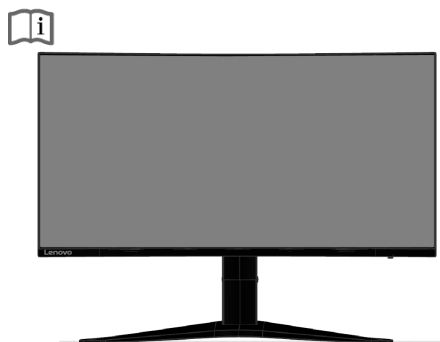

Registrace

Děkujeme Vám za zakoupení tohoto produktu značky Lenovo™. Věnujte několik minut tomu, abyste mohli tento produkt zaregistrovat a poskytnout nám informace, které umožní společnosti Lenovo, aby vám mohla v budoucnosti ještě lépe posloužit. Vaše hodnocení je pro nás velmi cenné při vývoji produktů a služeb, které jsou pro vás důležité, a také při rozvíjení lepších způsobů, jak s vámi komunikovat. Zaregistrujte vaši volbu na následujících webových stránkách:

<http://www.lenovo.com/register>

Pokud ve webovém dotazníku neuvédete, že nechcete, aby vám byly zasílány další informace, společnost Lenovo vám bude zasílat informace a aktualizace o vašem zaregistrovaném produktu.

Kapitola 2 Nastavení a použití monitoru

Tato sekce vám poskytne informace týkající se nastavení a používání monitoru.

Komfort a usnadnění přístupu

K maximálnímu využití počítače a v zájmu předcházení nepohodlí je důležité dodržovat ergonomická pravidla. Pracoviště a používaná zařízení uspořádejte podle svých individuálních potřeb a typu práce, kterou vykonáváte. Kromě toho byste svou výkonnost při práci s počítačem měli maximalizovat dodržováním zdravých pracovních návyků.

Uspořádání pracoviště

Pracovní plocha by měla být ve správné výšce a dostatečně velká, abyste mohli pracovat pohodlně.

Pracoviště si uspořádejte podle toho, s jakými materiály a zařízeními pracujete. Udržujte pořádek a nejčastěji používaná zařízení, jako počítačovou myš nebo telefon, umístěte na nejlépe dosažitelná místa.

Rozmístění a nastavení zařízení mají velký vliv na vaše držení těla. Následující témata uvádějí, jak můžete optimálním nastavením zařízení dosáhnout správného držení těla.

Umístění a sledování monitoru

Počítačový monitor umístěte tak, abyste měli pohodlný výhled, s uvažováním následujících faktorů:

- **Pozorovací vzdálenost:**

Optimální pozorovací vzdálenost se u monitorů pohybuje v rozmezí přibližně 510 mm do 760 mm (20 až 30 palců) a může se lišit v závislosti na osvětlení okolí a denní době. Pozorovací vzdálenost můžete změnit přemístěním monitoru nebo změnou polohy vašeho těla na židli. Využívejte pohodlnou pozorovací vzdálenost.

- **Výška monitoru:**

Umístěte monitor tak, aby vaše hlava a krk byla v pohodlné a neutrální (vertikální nebo vzpřímené) pozici. Pokud monitor neumožňuje nastavení výšky, podložte jej knihami nebo jiným pevným předmětem, abyste dosáhli požadované výšky. Obecně pravidlo říká, že by horní okraj monitoru měl být ve výši očí nebo mírně pod ní, když jste pohodlně usazeni. Nezapomeňte výšku monitoru optimalizovat tak, abyste při pohledu přímo na střed monitoru dosáhli vhodné pozorovací vzdálenosti a sledování monitoru bylo komfortní, bez námahy svalů oka.

- **Naklopení:**

Nastavte naklopení monitoru pro optimalizaci vzhledu obsahu na obrazovce a pro přizpůsobení vámi preferované poloze hlavy a krku.

- **Obecné umístění:**

Umístěte monitor tak, abyste zabránili dopadu prudkého světla na nebo odrazům od obrazovky od stropního osvětlení nebo blízkých oken.

Následuje pár dalších tipů pro pohodlné sledování monitoru.

- Používejte k práci vhodné osvětlení.
- Využívejte ovládací prvky jasu, kontrastu a obrazu na monitoru, pokud je jimi vybaven, abyste obraz přizpůsobili požadavkům svého zrakového aparátu.
- Udržujte obrazovku monitoru čistou tak, abyste se mohli soustředit na zobrazený obsah.

Jakákoli soustředěná a dlouhodobá práce využívající zrak jej může unavit. Pravidelně se dívejte mimo monitor a zaostřete zrak na vzdálený předmět, aby se uvolnily svaly očí. Případně se s dotazy týkajícími se únavy zraku nebo zrakového nepohodlí obraťte na očního specialistu.

Stručné tipy - zdravé pracovní návyky

Následuje přehled několika důležitých faktorů, které musíte zohlednit, aby byla delší práce s počítačem komfortní a produktivní.

- **Správná poloha těla začíná nastavením vybavení:**

Uspořádání pracoviště a způsob instalace počítače značně ovlivňují držení těla při práci. Nezapomeňte optimalizovat polohu a natočení monitoru podle tipů v části „Uspořádání pracoviště“ na straně 2-1, abyste zachovali komfortní a produktivní držení těla. Nezapomeňte pomocí ovládacích prvků počítačových komponent a kancelářského nábytku nastavit pracoviště přesně dle vašich požadavků, které se budou časem měnit.

- **Malé změny polohy těla mohou zabránit nepohodlí:**

Čím déle sedíte u počítače a pracujete, tím důležitější je, abyste sledovali své držení těla. Vyhněte se zaujímání jedné polohy na dlouhou dobu. Myslete na to a pravidelně ji měňte, abyste předešli nepohodlí, které se jinak dostaví. Využijte ovládacích prvků počítačových komponent a kancelářského nábytku k dosažení drobných změn držení těla.

- **Krátké pravidelné přestávky činí práci s počítačem zdravější:**

Práce s počítačem je v podstatě bez pohybu, proto je zvláště důležité dělat tyto krátké přestávky. Pravidelně vstaňte, postavte se před vaším pracovním místem, protáhněte se, dojděte si pro vodu nebo se nějak jinak odtrhněte od práce na počítači. Krátká přestávka stačí k tomu, aby si tělo odpočinulo, změna držení těla přispěje k udržení komfortu a produktivity při další práci.

Oční napětí

- **Časy přestávek**

Uživatelé počítačů by měli během práce dělat přestávky, zejména při několikahodinovém používání. Obecně se doporučuje provádět krátké přestávky (5 – 15 min.) po 1 – 2 hodinách souvislého používání počítače. Doporučují se častější krátké přestávky, než delší.

- **Sledování vzdálených objektů**

Uživatelé před monitorem často méně mrkají. Aby se minimalizovala zátěž a suchost očí, je třeba, aby uživatelé pravidelně soustředili zrak na vzdálené objekty.

- **Cvičení pro oči**

1. Dívejte se střídavě nahoru a dolů a udržujte přitom tělo a hlavu ve vzpřímené poloze.
2. Pomalu otáčejte očima doleva a doprava.
3. Otáčejte očima tak, abyste se dívali na objekty vpravo nahoře a potom vpravo dole. Stejně postupujte na levé straně.

Nízké modré světlo

V průběhu let vzrostly obavy, že modré světlo ovlivňuje zdraví očí. Modré světlo má vlnovou délku mezi 300 nm a 500 nm. Monitory mají tovární nastavení, které snižuje emise modrého světla. Uživatelé mohou na těchto monitorech povolit režim nízkého modrého světla z nastavení OSD.

1. Stisknutím → otevřete hlavní nabídku OSD.

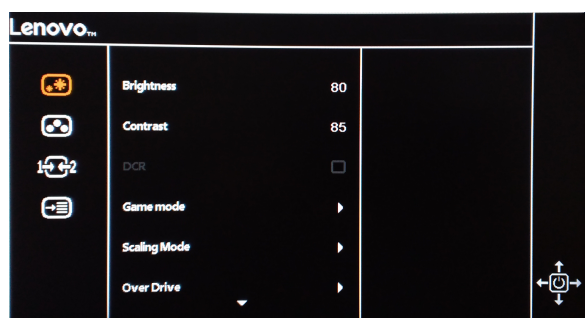

2. Use **↑** or **↓** to move among the icons. Select icon  and press **→** to access this function.

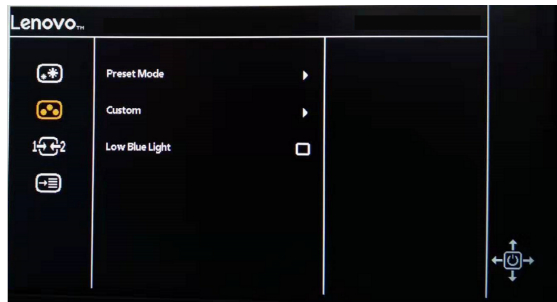

3. Use **↑** or **↓** to move among the functions. Select Low Blue Light to access this function.

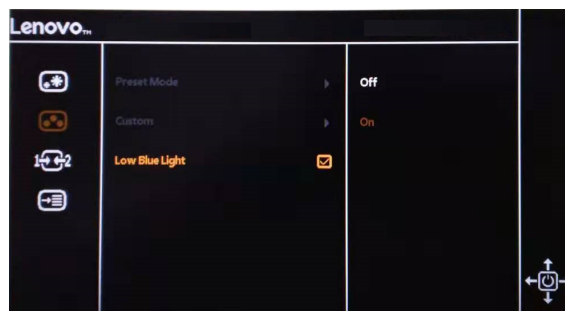

4. Use **↑** or **↓** to move among the icons. Select icon **On** and press **→** to access this function.

Accessibility information

Lenovo is committed to providing greater access to information and technology to people with disabilities. With assistive technologies, users can access information in the way most appropriate to their disability. Some of these technologies are already provided in your operating system; others can be purchased through vendors or accessed at:

https://lenovo.ssbartgroup.com/lenovo/request_vpat.php

Nastavení obrazu vašeho monitoru

Tato část popisuje funkce uživatelského ovládání používané k úpravě obrazu monitoru.

Použití ovládacích prvků přímého přístupu

Ovládací prvky přímého přístupu lze použít, když není zobrazen OSD (Displej na obrazovce).

Tabulka 2-1. Řízení přímého přístupu

Ikona	Kontrola	Popis
←	Změna vstupu DDC-CI	Přepíná zdroj vstupního videa. Stisknutím a přidržením po dobu 10 sekund aktivujete nebo deaktivujete funkci DDC-CI
→	Hlavní menu	Otevřete hlavní nabídku OSD Stisknutím a přidržením po dobu 10 sekund zamknete/odemknete nabídku
↑	ŽÁDNÁ funkce	
↓	Jas Nízké modré světlo	Přímý přístup k nastavení jasu. Stisknutím a podržením po dobu 3 sekund aktivujete nebo deaktivujete Nízké modré světlo

Používání ovládacích prvků displeje na obrazovce (OSD)



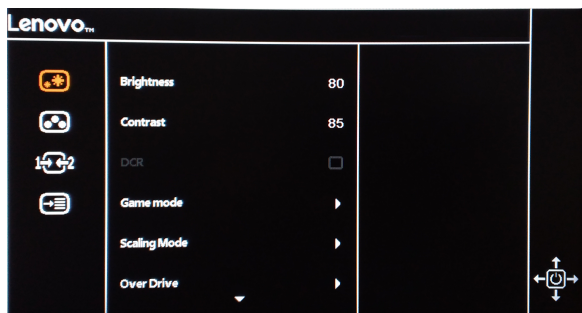

Nastavení nastavitelná pomocí uživatelských ovládacích prvků jsou zobrazována pomocí displeje na obrazovce (OSD), jak je znázorněno níže.



Použití ovládacích prvků:

1. Stisknutím → otevřete hlavní nabídku OSD.
2. Pomocí tlačítek ↑ nebo ↓ se pohybujte mezi ikonami. Vyberte ikonu a stiskněte → pro přístup k této funkci. Pokud existuje podnabídka, můžete se pohybovat mezi možnostmi pomocí ↑ nebo ↓, a pak stisknutím → vyberte tuto funkci. Pomocí ↑ nebo ↓ proveďte úpravy. Stiskněte →
3. Stisknutím ← se můžete pohybovat zpět v podmenu a ukončit OSD.
4. Stisknutím a přidržením → na 10 sekund uzamkněte nabídku OSD. Tím se zabrání náhodným úpravám OSD. Stisknutím a přidržením → na 10 sekund odemknete OSD a umožníte úpravy OSD.
5. Ve výchozím nastavení povoluje DDC/CI. Pomocí tlačítka Opustit OSD stiskněte a podržte tlačítka ← po dobu 10 sekund pro deaktivaci/povolení funkce DDC/CI. Na obrazovce se zobrazí slova „DDC/CI Deaktivovat/DDC/CI/Povolit“.

Tabulka 2-2. Funkce OSD

Ikona OSD v hlavní nabídce	Podmenu	Popis	Ovládací prvky a seřízení		
 Základní nastavení obrazu	Jas	Nastavovací lišta	Všechny vstupní porty		
	Kontrast	Nastavovací lišta			
	DCR	Off / On			
	Režim Hry	Standard		FPS1	
		FPS2		Závody	
		RTS		Hra1	
		Hra2		Celá obrazovka	
		Režim měřítka		Originální AR	Off
		Rychloběh		Normální	Extrémní
	FreeSync	Off / On		Off / On	
	MPRT	Off / On		Nastavovací lišta	
	Saturace	Nastavovací lišta		Off/Úroveň 1/Úroveň 2/Úroveň 3	
	Ztmavení	Off/Úroveň 1/Úroveň 2/Úroveň 3			
 Nastavení barvy obrazu	Přednastavený režim	Namodralá	Všechny vstupní porty		
		Neutrální			
		Načervenalá			
		sRGB			
	Vlastní	Červená		Nastavovací lišta	
		Zelená		Nastavovací lišta	
		Modrá		Nastavovací lišta	
Nizké modré světlo	Off	On			
	On				
 vstup signálu	HDMI				
 Nastavení menu	DP				
	Informace	Název modelu: Obnovit: Firmware: Sériové číslo:			
	Jazyk	Angličtina(English)	Francouzština (Français)		
		Italština (Italiano)	Zjednodušená čínština(简体中文)		
		Španělština (Español)	Japonština (日本語)		
		Němčina (Deutsch)	Ruština (Русский)		
		Vodorovné menu	Nastavovací lišta		
		Svislé menu	Nastavovací lišta		
		Obnovovací frekvence	Off/vlevo nahore/vpravo nahore/vlevo dole/vpravo dole		
	Transparentnost	Off	20		
		40	60		
		80	100		
		Vyberte DP	DP 1.1	DP 1.2	
DP 1.4		Nastavovací lišta (5-60)			
Vypršel časový limit OSD	Nastavovací lišta (5-60)	Zrušit			
Obnovit všechna nastavení	Obnovení továrního nastavení				

Výběr podporovaného režimu zobrazení

Režim zobrazení monitoru je řízeno počítačem. Podrobnosti o změně režimu zobrazení proto hledejte v dokumentaci k počítači.

Přepnutím režimu zobrazení se může změnit velikost, poloha a tvar obrazu. To je v pořádku, parametry obrazu lze poté změnit volbou automatického přizpůsobení a také ovládacími prvky.

Na rozdíl od CRT monitorů, které vyžadují vysoký obnovovací kmitočet, aby neblikaly, toto u LCD nebo plochých panelů nehrozí.

Poznámka: Pokud byl počítač dříve používán s CRT monitorem, který byl nastaven na zobrazovací režim nepodporovaný tímto monitorem, může být nutno ještě jednou připojit starý CRT monitor anastavit rozlišení podporované novým monitorem, pokud možno 3440 x 1440 při 144 Hz, což je nativní rozlišení tohoto monitoru.

Monitor byl optimalizován pro níže uvedené režimy zobrazení.

Tabulka 2-3. Režimy zobrazení přednastavené z výroby

Časování	Obnov. kmitočet (Hz)
640x480	60Hz, 72Hz, 75Hz
720x400	70Hz
800x600	60Hz, 72Hz, 75Hz
832x624	75Hz
1024x768	60Hz, 70Hz, 75Hz
1152x864	75Hz
1280x1024	60Hz, 70Hz, 75Hz
1366x768	60Hz
1440x900	60Hz
1680x1050	60Hz
1600x900	60Hz
1920x1080	60Hz
2560x1080	60Hz
2560x1440	60Hz
3440x1440	60Hz, 100Hz, 120Hz, 144Hz

Pochopení správy napájení

Správa napájení se vyvolá, když počítač zjistí, že myš nebo klávesnici nepoužíváte po dobu definovanou uživatelem. Existuje několik stavů, jak je popsáno v následující tabulce.

Chcete-li dosáhnout optimálního výkonu, vypněte monitor na konci každého pracovního dne nebo kdykoli očekáváte, že jej po celý den nebudete používat.

Tabulka 2-4. Indikátor napájení

Stav	Indikátor napájení	Obrazovka	Obnovení provozu	Dodržování
On	Stálá bílá	Normální		
Pohotovostní režim/ pozastavení	Stálý jantar	Prázdná	Stiskněte klávesu nebo pohněte myš. Může se objevit mírné zpoždění. Poznámka: Pohotovostní režim nastane také, pokud na monitoru není žádný obrazový výstup.	
Off	Off	Off	Stisknutím vypínače zapněte. Může se stát, že nastane mírné zpoždění před tím, než se obraz znovu objeví.	

Péče o monitor

Před prováděním jakékoli údržby monitoru vypněte napájení.

Nedoporučuje se:

- Nestříkejte vodu ani jiné kapaliny přímo na monitor.
- Nepoužívejte rozpouštědla ani abraziva.
- Nepoužívejte k čištění monitoru ani jiných elektrických zařízení hořlavé čisticí prostředky.
- Nedotýkejte se obrazovky ostrými ani abrazivními předměty. Tento druh kontaktu může trvale poškodit obrazovku.
- Nepoužívejte čisticí prostředek s obsahem antistatických a podobných aditiv. Hrozí poškození povlaku obrazovky.

Doporučuje se:

- Měkký hadřík mírně navlhčete vodou a jemně jím otírejte obrazovku a kryty.
- Mastnotu a otisky prstů odstraňte hadříkem navlhčeným ve slabém roztoku saponátu.

Vyjmutí stojánku monitoru

Položte monitor obrazovkou dolů na čistou plochu nebo na měkkou látku. Stiskněte uvolňovací tlačítko a sejměte stojánek a podstavec z monitoru



Nástenná montáž (volitelná)

Postupujte podle pokynů dodaných se sadou. Chcete-li přeměnit stolní monitor LCD na stěnový, postupujte podle následujících pokynů:

Krok 1: Zkontrolujte, zda je tlačítko napájení vypnuté, a potom odpojte napájecí kabel.

Krok 2: Položte monitor LCD lícem dolů na ručník nebo pokrývku.

Krok 3: Sejměte podstavec z monitoru, viz „Sejmutí podstavce a sloupku monitoru“.

Krok 4: Připevněte montážní konzolu ze sady stěnového nosiče kompatibilní se standardem VESA (vzdálenost 100 mm x 100 mm), VESA montážní šroub M4 x 10 mm.



Krok 5: Připevněte monitor LCD na stěnu podle pokynů v sadě stěnového nosiče.

Pro použití pouze se stěnovým držákem s certifikací UL/GS a minimální hmotností/zatížením 8 kg

Kapitola 3 Referenční informace

Tato část obsahuje specifikace monitoru, pokyny pro manuální instalaci ovladače monitoru, informace k řešení problémů a servisní informace.

Specifikace monitoru

Tabulka 3-1. Specifikace monitoru

Rozměry	Výška Hloubka Šířka	407,9~537,9 mm (16,06~21,18 palců) 259,96 mm (10,23 palců) 807,8 mm (31,80 palců)
Stojánek	Rozsah náklonu	Rozsah: -5°/+22°
Držák VESA	Podporován (Certifikace UL a GS)	100 mm (3,94 palců)
Obraz	Viditelná plocha Maximální výška Maximální šířka Rozteč pixelů	864,25 mm (34 palců) 333,72 mm (13,14 palců) 797,22 mm (31,39 palců) 0,23175 mm (H) x 0,23175 mm (V)
Napájecí	Napájecí napětí Max. napájecí proud	100 - 240 Vss, 60/50 Hz 1,2 A
Příkon Poznámka: Údaje o spotřebě jsou kombinované pro monitor a napájecí zdroj.	Max. příkon Typický příkon Pohotovostní/spánek Vypnuto	< 50W < 45W < 0,5 W < 0,3 W
Vstup videa (digitální signál)	Vstupní signál Horizontální adresovatelnost Vertikální adresovatelnost Taktovací kmitočet	DP 3440 obrazových bodů (max.) 1440 řádků (max) 600 MHz
Vstup videa (digitální signál)	Vstupní signál Horizontální adresovatelnost Vertikální adresovatelnost Taktovací kmitočet	HDMI 3440 obrazových bodů (max.) 1440 řádků (max) 600 MHz
Komunikace	VESA DDC	CI
Test nadmořské výšky	Provoz	16 400 stop
Podporované zobrazovací režimy (Režimy standardu VESA mezi uvedenými rozsahy)	Horizontální frekvence Vertikální frekvence Nativní rozlišení	30 kHz – 240 kHz 48 Hz – 144 Hz 3440 x 1440 při 144 Hz
Teplota	Provozní Skladovací Přepravní	0° až 40°C -20° až 60°C -20° až 60°C
Vlhkost	Provozní Skladovací Přepravní	10% až 80 % 5% až 95% 5% až 95%

Řešení potíží

Pokud máte při používání nebo přípravě monitoru k použití potíže, můžete je sami vyřešit. Před kontaktováním svého prodejce nebo společnosti Lenovo vyzkoušejte postupy vztahující se k vašemu problému.

Tabulka 3-2. Řešení potíží

Problém	Možná příčina	Navrhované řešení	Reference
Na obrazovce se zobrazí slova „Mimo rozsah“ a indikátor napájení bliká bíle.	Systém je nastaven na režim zobrazení, který není monitorem podporován.	<p>Pokud nahrazujete starý monitor, opět jej připojte a nastavte režim zobrazení v uvedeném rozmezí pro nový monitor.</p> <p>Pokud používáte systém Windows, restartujte systém v nouzovém režimu a poté zvolte podporovaný režim zobrazení pro váš počítač.</p> <p>Pokud tyto možnosti nepomohou, kontaktujte Centrum podpory.</p>	„Volba podporovaného režimu zobrazení“ na stránce 2-6
Nekvalitní obraz.	Kabel s video signálem není zcela propojen s monitorem nebo systémem.	Ujistěte se, že je kabel se signálem pevně připojen k systému a monitoru.	„Připojení a zapnutí monitoru“ na straně 1-3
	Je možné, že jsou nesprávná nastavení barvy.	Zvolte jiné nastavení barev z nabídky OSD.	„Nastavení obrazu monitoru“ na stránce 2-4
Kontrolka napájení nesvíí a chybí obraz.	<ul style="list-style-type: none"> Vypínač monitoru není zapnutý. Napájecí kabel je uvolněný nebo odpojený. V zásuvce není elektrický proud. 	<ul style="list-style-type: none"> Ujistěte se, že je napájecí kabel řádně připojen. Ujistěte se, že do zásuvky jde proud. Zapněte napájení monitoru. Zkuste použít jiný napájecí kabel. Zkuste použít jinou elektrickou zásuvku. 	„Připojení a zapnutí monitoru“ na straně 1-3
Obrazovka je prázdná a indikátor napájení svítí žlutě.	Monitor je v režimu pohotovosti/spánku.	<ul style="list-style-type: none"> Stiskněte libovolné tlačítko na klávesnici nebo pohněte myší pro obnovení činnosti monitoru. Zkontrolujte nastavení napájení vašeho počítače. 	„Pochopení řízení spotřeby“ na stránce 2-6
Indikátor napájení svítí oranžově, ale na obrazovce není žádný obraz.	Kabel s video signálem je uvolněn nebo odpojen od systému nebo monitoru.	Ujistěte se, že je video kabel řádně propojen se systémem.	„Připojení a zapnutí monitoru“ na straně 1-3
	Jas a kontrast monitoru je nastaven na nejnižší úroveň.	Upravte nastavení jasu a kontrastu prostřednictvím OSD nabídky.	„Nastavení obrazu monitoru“ na stránce 2-4

Tabulka 3-2. Řešení potíží

Problém	Možná příčina	Navrhované řešení	Reference
Jeden nebo více pixelů vypadá, že má odlišné zbarvení.	Jde o vlastnost technologie LCD, ne o závadu.	Pokud chybí více jak pět pixelů, kontaktujte Zákaznické centrum	Příloha A. „Servis a podpora“ na stránce A-1
<ul style="list-style-type: none"> • Rozmazané čáry v textu nebo rozmazaný obraz. • Vodorovné nebo svislé čáry na obraze. 	<ul style="list-style-type: none"> • Nastavení obrazu nebylo optimalizováno. • Nastavení vlastností zobrazení počítače nebylo optimalizováno. 	Nastavte v počítači rozlišení, které odpovídá nativnímu rozlišení tohoto monitoru: 3440 x 1440 při 144 Hz.	„Nastavení obrazu monitoru“ na stránce 2-4
		Proveďte automatické nastavení obrazu. Pokud automatické nastavení obrazu nepomůže, nastavte obraz ručně.	„Volba podporovaného režimu zobrazení“ na stránce 2-6
		Při práci s nativním rozlišením můžete provést dodatečné vylepšení nastavením rozlišení (DPI) v počítači.	Viz část s rozšířenými možnostmi nastavení zobrazení počítače.

Ruční instalace ovladače monitoru

Níže jsou uvedeny kroky pro manuální instalaci ovladače monitoru v systémech Microsoft Windows 7, Microsoft Windows 10.

Instalace ovladače monitoru pod Windows 7

Při instalaci ovladače zařízení v operačním systému Microsoft® Windows 10 postupujte podle následujících pokynů:

1. Vypněte počítač a veškerá připojená zařízení.
2. Ujistěte se, že je monitor řádně připojen.
3. Zapněte monitor a potom zapněte počítač. Počkejte, až se v počítači zavede operační systém Windows 7.
4. Na webových stránkách společnosti Lenovo na adrese www.lenovo.com/support/G34w_10 vyhledejte odpovídající ovladač monitoru a stáhněte jej do počítače, ke kterému je monitor připojen (například stolní počítač).
5. Otevřete okno Vlastnosti zobrazení klepnutím pravým tlačítkem na Start, Ovládací panely, ikona Hardware a zvuk a potom na ikonu Zobrazení.
6. Klepněte na záložku Upravit nastavení zobrazení.
7. Klepněte na ikonu **Upřesnit nastavení**
8. Klepněte na kartu **Monitor**.
9. Klepněte na tlačítko **Vlastnosti**.
10. Klepněte na kartu **Ovladač**.
11. Klikněte na **Aktualizovat ovladač** a poté na Vyhledat ovladač v počítači.
12. Zvolte **Vybrat ze seznamu ovladačů v počítači**.
13. Klepněte na tlačítko Z diskety. Klepněte na tlačítko Procházet a přejděte na následující umístění: X:\Monitor Drivers
(Kde X označuje „složku, ve které se nachází stažený ovladač“ (například stolní počítač))
14. Vyberte soubor „**G34w-10.inf**“ a klepněte na tlačítko Otevřít. Klikněte na tlačítko OK.
15. Vyberte **Lenovo G34w-10** a klepněte na tlačítko **Další**.
16. Po dokončení instalace odstraňte všechny stažené soubory a zavřete všechna okna.
17. Restartujte systém. Systém automaticky zvolí maximální obnovovací frekvenci a příslušné profily přizpůsobení barev.

Poznámka: U LCD monitorů na rozdíl od CRT nezlepšuje vyšší obnovovací frekvence kvalitu zobrazení. Lenovo doporučuje používat buď rozlišení 3440 x 1440 s obnovovací frekvencí 144 Hz nebo rozlišení 640 x 480 s obnovovací frekvencí 60 Hz.

Instalace ovladače monitoru pod Windows 10

Pro využití funkce Plug and Play v systému Microsoft Windows 10 postupujte následovně:

1. Vypněte počítač a veškerá připojená zařízení.
2. Ujistěte se, že je monitor řádně připojen.
3. Zapněte monitor a potom zapněte počítač. Počkejte, až se v počítači zavede operační systém Windows 10.
4. Na webových stránkách společnosti Lenovo na adrese www.lenovo.com/support/G34w_10 vyhledejte odpovídající ovladač monitoru a stáhněte jej do počítače, ke kterému je monitor připojen (například stolní počítač).
5. Na pracovní ploše přemístěte myš do pravého dolního rohu obrazovky, zvolte Ovládací panely, potom dvakrát klikněte na ikonu Hardware a zvuk a potom klikněte na Zobrazení.
6. Klepněte na záložku Upravit nastavení zobrazení
7. Klikněte na tlačítko **Upřesnit nastavení**.
8. Klepněte na kartu **Monitor**.
9. Klepněte na tlačítko **Vlastnosti**.
10. Klepněte na kartu **Ovladač**.
11. Klikněte na Aktualizovat ovladač a poté na Vyhledat ovladač v počítači.
12. Vyberte možnost „**Vybrat ze seznamu ovladačů zařízení v počítači**“.
13. Klepněte na tlačítko Z diskety. Klepněte na tlačítko Procházet a přejděte na následující umístění:
X:\Monitor Drivers\Windows 10
(Kde X označuje „složku, ve které se nachází stažený ovladač“ (například stolní počítač))
14. Vyberte soubor „**G34w-10.inf**“ a klepněte na tlačítko **Otevřít**. Klikněte na tlačítko **OK**.
15. V novém okně vyberte **Lenovo G34w-10** a klepněte na tlačítko Další.
16. Po dokončení instalace odstraňte všechny stažené soubory a zavřete všechna okna.
17. Restartujte systém. Systém automaticky zvolí maximální obnovovací frekvenci a příslušné profily přizpůsobení barev.

Poznámka: U LCD monitorů na rozdíl od CRT nezlepšuje vyšší obnovovací frekvence kvalitu zobrazení. Lenovo doporučuje používat buď rozlišení 3440 x 1440 s obnovovací frekvencí 144 Hz nebo rozlišení 640 x 480 s obnovovací frekvencí 60 Hz.

Servisní informace

Odpovědnost zákazníka

Záruka se nevztahuje na produkt, který byl poškozen nehodou, špatným nebo nesprávným používáním, nesprávnou instalací, nedodržením specifikací produktu a pokynů pro používání, přírodní nebo osobní katastrofou nebo neoprávněnými úpravami, opravami nebo změnami.

Mezi příklady špatného nebo nesprávného používání, na které se nevztahuje záruka, patří:

- Vypálení obrazu na obrazovce CRT monitoru. Vypálení obrazu lze předcházet používáním pohyblivého spořiče obrazovky nebo úspory energie.
- Fyzické poškození krytů, rámečku, podstavce a kabelů.
- Škrábance nebo otvory na obrazovce monitoru.

Další pomoc

Pokud potíže neodstraní, kontaktujte centrum zákaznické podpory. Více informací ohledně kontaktování střediska podpory zákazníků uvádí Příloha A, „Servis a podpora“, na straně A-1.

Dodatek A Servis a podpora

Následující informace popisují technickou podporu nabízenou k produktu během záruční doby i po zbytek jeho životnosti. Pro úplné vysvětlení záručních podmínek Lenovo se seznamte s Omezenou zárukou společnosti Lenovo.

Registrace

Pro čerpání servisu k výrobku a podpůrných aktualizace jakož i bezplatné a zlevněné počítačové příslušenství a obsah se prosím zaregistrujte. Přejděte na: <http://www.lenovo.com/register>

Online technická podpora

Technická podpora online je dostupná po dobu životnosti produktu na webové stránce <http://www.lenovo.com/support>

Pomoc při výměně výrobku nebo také výměna vadných komponent je k dispozici během záruční doby. Kromě toho, pokud je vaše zařízení instalováno jako součást počítače Lenovo, můžete mít nárok na servis u vás. Zástupce technické podpory Lenovo vám pomůže s výběrem nejlepší alternativy.

Telefonní technická podpora

Instalační a konfigurační podpora prostřednictvím Centra zákaznické podpory bude k dispozici až do uplynutí 90 dnů od stažení zařízení z prodeje. Po této době bude podpora zrušena nebo dle uvážení společnosti Lenovo poskytována za poplatek. Dodatečná podpora je také k dispozici za nominální poplatek.

Před kontaktováním zástupce technické podpory Lenovo si připravte následující informace: název a číslo zařízení, doklad o koupi, výrobce počítače, model, sériové číslo a manuál, přesné znění veškerých chybových hlášek, popis problému a konfigurační informace k hardwaru a softwaru vašeho systému.

Vám příslušný zástupce technické podpory vás možná bude chtít provést problémem, přičemž během hovoru bude zapotřebí vaše přítomnost u počítače.

Uvedená telefonní čísla mohou být změněna bez předchozího upozornění. Nejaktuálnější seznam telefonních čísel pro podporu společnosti Lenovo naleznete na následující adrese: <http://www.lenovo.com/support>

Země nebo region	Telefonní číslo
Čína	400-990-8888
Jižní Afrika	800982393
Argentina	0800-222-0279, 541152357144
Austrálie	1300-557-073
Rakousko	800295730 (němčina)
Belgie	80076524 (holandština, francouzština)
Bolívie	800-101-897

Dodatek B Poznámky

Společnost Lenovo nemusí nabízet produkty, služby nebo funkce zmiňované v tomto dokumentu ve všech zemích. Informace o produktech a službách, které jsou aktuálně k dispozici ve vaší oblasti, vám poskytne místní zástupce společnosti Lenovo. Jakýkoli odkaz na produkt, program nebo službu Lenovo neznámá ani z něho nevyplývá, že by měl být použit pouze daný produkt, program nebo služba Lenovo. Místo toho může být použit jakýkoli funkčně ekvivalentní produkt, program nebo služba, které neporušují žádná práva na duševní vlastnictví společnosti Lenovo.

Nicméně uživatel je povinen vyhodnotit a ověřit funkčnost jakéhokoli jiného produktu, programu nebo služby.

Společnost Lenovo může vlastnit patenty nebo žádosti o patenty, které se vztahují předmět tohoto dokumentu. Získáním tohoto dokumentu nezískáváte žádné licence na tyto patenty. Žádosti o licence můžete zasílat písemně na adresu:

*Lenovo (United States), Inc.
1009 Think Place - Building One Morrisville, NC 27560
USA*

Attention: Lenovo Director of Licensing

SPOLEČNOST LENOVO POSKYTUJE TUTO PUBLIKACI „TAK JAK JE“ BEZ JAKÉKOLI VÝSLOVNÉ NEBO PŘEDPOKLÁDANÉ ZÁRUKY VČETNĚ, ALE BEZ OMEZENÍ, PŘEDPOKLÁDANÉ ZÁRUKY NEPORUŠITELNOSTI PRÁVA, OBCHODOVATELNOSTI NEBO VHODNOSTI PRO KONKRÉTNÍ ÚČEL. Některé právní řády neumožňují u konkrétních transakcí vyloučení výslovných nebo odvozených záruk a z tohoto důvodu se na vás toto ustanovení nemusí vztahovat.

Tento text může obsahovat technické nepřesnosti nebo tiskové chyby. Obsažené informace podléhají pravidelným změnám, které budou zapracovány do nového vydání. Společnost Lenovo může produkty a programy popsané v tomto textu kdykoli upravit a změnit, bez informování.

Produkty popsané v tomto dokumentu nejsou určeny pro používání v implantátech nebo v jiných aplikacích pro podporu lidského života, kde by případná závada mohla způsobit zranění nebo úmrtí osob. Informace obsažené v tomto dokumentu neovlivňují ani nemění technické specifikace nebo záruky na produkt Lenovo. Žádná část tohoto dokumentu nesmí být považována za výslovnou nebo předpokládanou licenci nebo náhradu škod v rámci práv na duševní vlastnictví společnosti Lenovo nebo třetích stran. Veškeré informace uvedené v tomto dokumentu byly získány ve specifickém prostředí a jsou uváděny jako příklad. Výsledky dosažené v jiných operačních prostředích se mohou lišit.

Společnost Lenovo může informace, které poskytnete, využít libovolným způsobem, aniž by vůči vám měla jakékoli závazky.

Jakékoli odkazy na weby jiných vlastníků než Lenovo jsou pouze informativní a v žádném případě neznamenají jejich doporučení. Materiály na těchto webech tvoří součást materiálů náležejících k produktu Lenovo a použití těchto webů je pouze na vaše riziko.

Všechny zde uvedené informace o výkonech byly určeny v kontrolovaném prostředí. Výsledky v odlišném provozním prostředí se mohou výrazně lišit. Některá měření mohla být realizována na právě vyvíjených systémech a není žádná záruka, že na běžně dostupných systémech bude možno tyto výkony zopakovat. Navíc byly některé údaje zjištěny extrapolací. Skutečné výsledky se mohou měnit. Uživatelé tohoto dokumentu musí ověřit platnost údajů ve svém konkrétním prostředí.

Informace k recyklaci

Společnost Lenovo doporučuje majitelům informační techniky (IT), aby techniku, kterou již nepotřebují, zodpovědně recyklovali. Společnost Lenovo nabízí množství programů a služeb, jejichž cílem je pomoci vlastníkům v recyklaci jejich IT produktů. Další informace o recyklaci produktů Lenovo naleznete na webové stránce:

www.lenovo.com/recycling

環境配慮に関して

本機器またはモニターの回収リサイクルについて

企業のお客様が、本機器が使用済みとなり廃棄される場合は、資源有効利用促進法の規定により、産業廃棄物として、地域を管轄する県知事あるいは、政令市長の許可を持った産業廃棄物処理業者に適正処理を委託する必要があります。また、弊社では資源有効利用促進法に基づき使用済みパソコンの回収および再利用・再資源化を行う「PC回収リサイクル・サービス」を提供しています。詳細は、<http://www.ibm.com/jp/pc/service/recycle/pcrecycle/> をご参照ください。

また、同法により、家庭で使用済みとなったパソコンのメーカー等による回収再資源化が 2003 年 10 月 1 日よりスタートしました。詳細は、<http://www.ibm.com/jp/pc/service/recycle/pcrecycle/> をご参照ください。

重金属を含む内部部品の廃棄処理について

本機器のプリント基板等には微量の重金属（鉛など）が使用されています。使用後は適切な処理を行うため、上記「本機器またはモニターの回収リサイクルについて」に従って廃棄してください。

Sběr a recyklace použitého počítače nebo monitoru Lenovo

Pokud jste zaměstnanec společnosti a potřebujete zlikvidovat počítač nebo monitor Lenovo, který je majetkem společnosti, musíte tak učinit v souladu se zákonem pro podporu efektivního využití zdrojů. Počítače a monitory jsou považovány za průmyslový odpad a musí být řádně zlikvidovány smluvním partnerem pro likvidaci průmyslového odpadu, který je certifikován místní vládou. V souladu se zákonem pro podporu efektivního využití zdrojů společnost Lenovo Japan podporuje prostřednictvím svých služeb pro sběr a recyklaci počítačů sběr, další použití a recyklaci použitých počítačů a monitorů. Podrobnosti naleznete na webové stránce podpory společnosti Lenovo na adrese:

www.ibm.com/jp/pc/service/recycle/pcrecycle/. V souladu se Zákonem o podpoře efektivního využití zdrojů začal výrobce použité počítače a monitory sbírat z domácností 1. října 2003. Pro počítače používané v domácnostech a prodané po 1. říjnu 2003 je tato služba bezplatná. Podrobnosti naleznete na webové stránce podpory společnosti Lenovo na adrese:

www.ibm.com/jp/pc/service/recycle/personal/.

Likvidace součástí počítačů společnosti Lenovo

Některé počítačové produkty společnosti Lenovo prodávané v Japonsku mohou obsahovat součásti obsahující těžké kovy nebo jiné ekologicky rizikové látky. Při správné likvidaci použitých součástí, například desky s tištěnými spoji nebo diskové jednotky, používejte výše uvedené metody pro sběr a recyklaci použitého počítače nebo monitoru.

Obchodní značky

Následující pojmy jsou ochrannými známkami společnosti Lenovo ve Spojených státech, jiných zemích, nebo obojí:

Lenovo
Logo Lenovo
ThinkCenter
ThinkPad
ThinkVision

Microsoft, Windows a Windows NT jsou ochranné známky skupiny společností Microsoft.

Jiné názvy společností, produktů nebo služeb mohou být ochrannými známkami nebo servisními značkami jiných osob.

Napájecí kabely

Používejte pouze napájecí kabely dodávané výrobcem produktu. Nepoužívejte kabel síťového napájení pro jiná zařízení.