



NÁVOD K OBSLUZE

LG UltraGear™ Gaming Monitor

(MONITOR LED*)

* Monitory LED společnosti LG jsou monitory LCD s podsvětlením diodami LED.

Než začnete zařízení používat, přečtěte si důkladně Návod k obsluze a poté jej uchovejte pro pozdější použití.

38GN950

38GN95B

OBSAH

LICENCE.....3

OZNÁMENÍ O SOFTWAREU OPEN SOURCE4

MONTÁŽ A PŘÍPRAVA.....4

- Podporované ovladače a software.....5
- Popis produktu a tlačítek.....5
 - Jak používat tlačítko ovladače
 - Jak používat tlačítko osvětlení
- Přemístování a zvedání monitoru7
 - Instalace na stůl
 - Nastavení výšky stojanu
 - Nastavení úhlu
 - Uspořádání kabelů
 - Použití zámku Kensington
 - Instalace desky pro montáž na stěnu
 - Montáž na stěnu

POUŽÍVÁNÍ MONITORU..... 15

- Připojení k počítači..... 15
 - Připojení HDMI
 - Připojení DisplayPort
- Připojení k zařízením AV 16
 - Připojení HDMI
- Připojení periferních zařízení..... 17
 - Připojení kabelu USB
 - Připojení sluchátek

NASTAVENÍ UŽIVATELE 18

- Aktivace hlavního menu 18
 - Funkce hlavního menu
- Nastavení uživatele 20
 - Nastavení menu

ŘEŠENÍ PROBLÉMŮ 32

SPECIFIKACE PRODUKTU..... 35

- Režim tovární podpory..... 39
- Časování HDMI (Video) 40

LICENCE

Každý model má různé licence. Více informací o licenci naleznete na adrese www.lg.com.



Pojmy HDMI a HDMI High-Definition Multimedia Interface a rovněž logo HDMI jsou ochranné známky nebo zapsané ochranné známky společnosti HDMI Licensing Administrator, Inc. ve Spojených státech a dalších zemích.



The SuperSpeed USB Trident logo is a registered trademark of USB Implementers Forum, Inc.



MaxxAudio and additional MAXX trademarks are trademarks and/or registered trademarks of Waves Audio Ltd.

OZNÁMENÍ O SOFTWARE OPEN SOURCE

Chcete-li získat zdrojový kód na základě licence GPL, LGPL, MPL a dalších licencí k softwaru s otevřeným zdrojovým kódem, který tento výrobek obsahuje, navštivte webový server <http://opensource.lge.com>.

Kromě zdrojového kódu si lze stáhnout všechny zmiňované licenční podmínky, vyloučení záruky a upozornění na autorská práva.

Společnost LG Electronics vám také poskytne otevřený zdrojový kód na disku CD-ROM za poplatek pokrývající náklady na distribuci (např. cenu média, poplatky za dopravu a manipulaci), a to na základě žádosti zasláné e-mailem na adresu opensource@lge.com.

Tato nabídka platí po dobu tří let od posledního odeslání produktu. Tato nabídka platí pro každého, kdo obdrží tuto informaci.

MONTÁŽ A PŘÍPRAVA



UPOZORNĚNÍ

- Abyste zajistili bezpečnost a výkon produktu, používejte vždy originální součásti.
- Záruka se nevztahuje na poškození a zranění způsobená nelegálně získanými součástmi.
- Doporučujeme, abyste používali dodané součásti.
- Pokud používáte běžně dostupné kabely bez certifikace společnosti LG, nemusí obrazovka zobrazovat nebo může vznikat šum obrazu.
- Nákresy v tomto dokumentu popisují obecné postupy, takže se od konkrétního produktu mohou lišit.
- Při sestavování produktu nepoužívejte na závity šroubů cizí látky (oleje, maziva apod.). (Mohlo by to způsobit poškození produktu.)
- Při použití přílišné síly k utahování šroubů může dojít k poškození monitoru. Takto způsobené poškození není kryto zárukou produktu.
- Nepřenášejte monitor vzhůru nohama pouze uchopením za základnu. Monitor by mohl upadnout ze stojanu a způsobit úraz.
- Při zvedání a přenášení monitoru se nedotýkejte jeho obrazovky. Působením silou na obrazovku monitoru můžete obrazovku poškodit.
- Pro vzhled vzorku vln se na rozdíl od obecného způsobu potahování aplikuje na přidáný třpytivý materiál v surovém materiálu. Bez odlupovacího vzhledu, má dobrou trvanlivost. Nebojte se jej používat, protože při použití tohoto produktu neexistuje žádný problém.



POZNÁMKA

- Součásti mohou vypadat jinak, než součásti zde uvedené.
- Veškeré informace a technické údaje o produktu uvedené v této příručce se

mohou bez předchozího upozornění měnit v zájmu vylepšení výkonu produktu.

- Chcete-li zakoupit volitelné příslušenství, navštivte obchod s elektronikou nebo webový obchod nebo se obraťte na obchodníka, od něhož jste produkt zakoupili.
- Dodaná napájecí šňůra se může v závislosti na regionu lišit.

Podporované ovladače a software

Nejnovější verzi si můžete stáhnout a nainstalovat z webu společnosti LGE (www.lg.com).

Ovladače a software	Priorita instalace
Ovladač monitoru	Doporučeno
OnScreen Control	Doporučeno
LG UltraGear™ Control Center	Doporučeno

Popis produktu a tlačítek

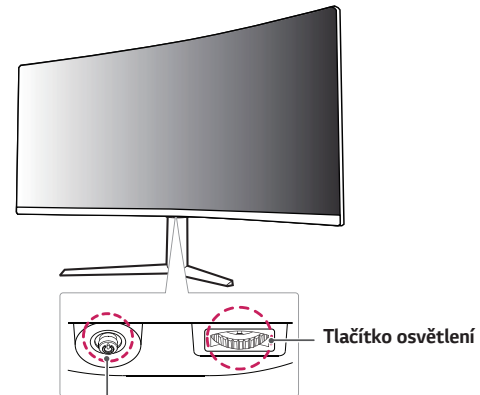

Tlačítko ovladače / LED napájení

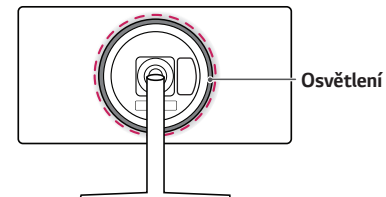

- Zapnuto: Zapnutí
- Vypnuto: Vypnutí



Jak používat tlačítko ovladače

Funkce monitoru můžete snadno ovládat stisknutím tlačítka ovladače nebo jeho pohybem doleva/doprava/nahoru/dolů.



Základní funkce

		Zapnutí	Chcete-li monitor zapnout, stiskněte prstem jednou tlačítko ovladače.
		Vypnutí	Chcete-li monitor vypnout, stiskněte a podržte tlačítko ovladače déle než 10 sekund.
		Ovládání hlasitosti	Hlasitost můžete ovládat pohybem ovládacího tlačítka vlevo/vpravo.
		Ovládání jasu obrazovky	Jas obrazovky lze nastavit pohybem tlačítka ovladače nahoru a dolů. (pouze pro SDR)

Jak používat tlačítko osvětlení

Funkce monitoru můžete snadno ovládat stisknutím tlačítka osvětlení nebo jeho pohybem doleva/doprava.

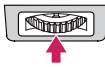
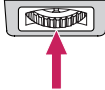
Základní funkce

	Když je osvětlení vypnuto	Když je osvětlení zapnuto
	Jedním stisknutím tlačítka osvětlení rozsvítíte osvětlení na zadní straně monitoru.	Můžete upravit barvu stisknutím tlačítka světla.
	Chcete-li zapnout osvětlení na zadní straně monitoru, stiskněte a podržte tlačítko osvětlení.	Chcete-li vypnout osvětlení na zadní straně monitoru, opět stiskněte a podržte tlačítko osvětlení.
	Není funkční	Jas osvětlení můžete nastavit pohybem tlačítka osvětlení doleva/doprava.

! POZNÁMKA

- Tlačítka ovladače a osvětlení jsou umístěna v dolní části monitoru.
- Funkce osvětlení pro zadní stranu monitoru je k dispozici, i pokud je monitor v režimu úspory energie nebo pokud je obrazovka vypnutá. (Settings (Nastavení) > General (Všeobecné) > Lighting Option (Možnosti osvětlení) > Keep Lighting Status (Zachovat Stav Osvětlení))

Přemísťování a zvedání monitoru

Při přemísťování či zvedání monitoru dodržujte tyto pokyny, aby nedošlo k poškrábání nebo poškození monitoru, a aby byla zajištěna bezpečná přeprava nezávisle na tvaru a velikosti monitoru.

- Než budete monitor přemísťovat, doporučujeme jej umístit do původní krabice či balicího materiálu.
- Než budete monitor přemísťovat nebo zvedat, odpojte napájecí kabel i všechny ostatní kabely.
- Uchopte pevně horní a postranní část rámu monitoru. Nedržte samotný panel.

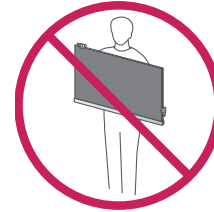
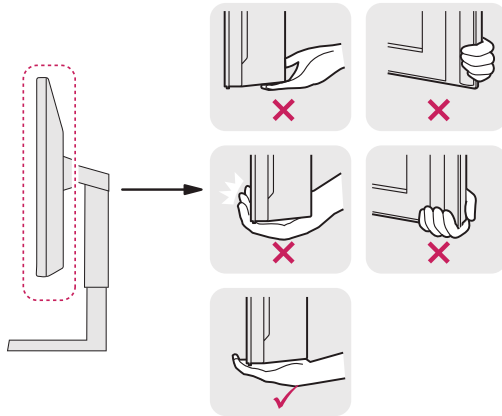

- Když monitor držíte, měla by obrazovka směřovat směrem od vás, aby nedošlo k jejímu poškrábání.
- Při přepravě monitor nevystavujte nárazům ani nadměrným vibracím.
- Při přemísťování monitoru jej držte svisle. Nikdy jej neotáčejte na stranu, ani jej na stranu nenaklánějte.

UPOZORNĚNÍ

- Snažte se pokud možno nedotýkat obrazovky monitoru.
 - Mohlo by dojít k poškození obrazovky nebo některých pixelů sloužících k vytváření obrazu.

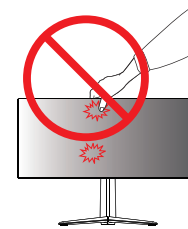

- Pokud používáte panel monitoru bez základny stojanu, tlačítko ovladače může způsobit, že monitor bude nestabilní a spadne, přičemž může dojít k jeho poškození nebo ke zranění. Kromě toho tlačítko ovladače nemusí fungovat správně.

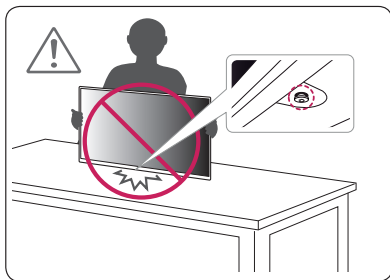

Instalace na stůl

- 1 Zvedněte monitor a položte jej na stůl ve vzpřímené poloze. Umístěte jej nejméně 100 mm od zdi, abyste zajistili dostatečnou ventilaci.

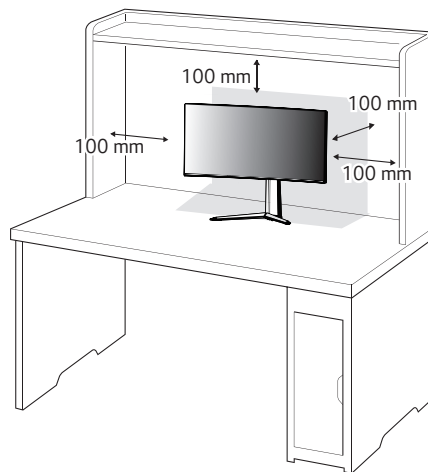

Nastavení výšky stojanu

- 1 Dejte monitor nasazený na základně stojanu do vzpřímené polohy.
- 2 Monitor uchopte pevně oběma rukama a nastavte výšku.

Max. 110,0 mm

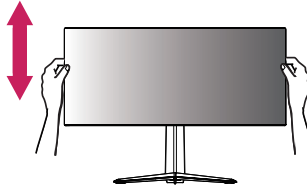

! VAROVÁNÍ



- Abyste si při nastavování výšky obrazovky neporanili prsty, nepokládejte ruku na tělo stojanu.

Nastavení úhlu

- 1 Dejte monitor nasazený na základně stojanu do vzpřímené polohy.
 - 2 Nastavte úhel obrazovky.
- Úhel obrazovky lze nastavit dopředu nebo dozadu v rozsahu od -5° do 15° , aby bylo možné obraz na monitoru pohodlně sledovat.



Zadní strana

Přední strana

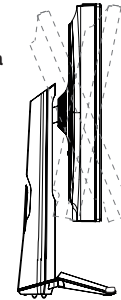

! VAROVÁNÍ

- Abyste si při nastavování obrazovky neporanili prsty, nadržte dolní část rámu monitoru způsobem vyobrazeným níže.

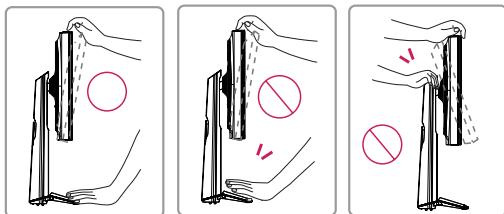

- Při nastavování úhlu monitoru dejte pozor, abyste se nedotkli plochy obrazovky, ani jste ji netiskli.

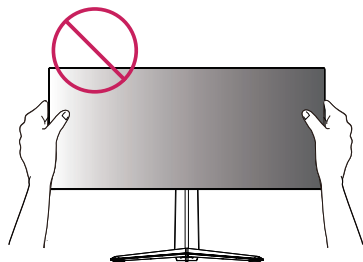

! POZNÁMKA

- Levou nebo pravou stranu monitoru lze lehce otočit (až o 3 stupně). Nastavte horizontální úroveň monitoru.

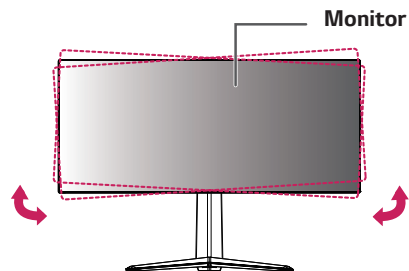

Uspořádání kabelů

Uspořádejte kabely pomocí držáku kabelů podle nákresu.

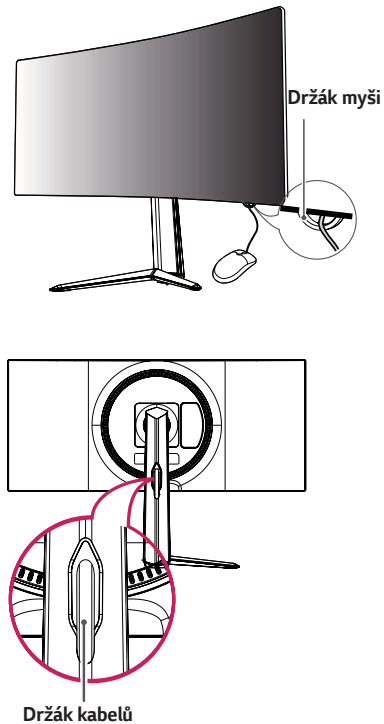

Použití zámku Kensington

Konektor bezpečnostního systému Kensington se nachází v dolní části monitoru.

Další informace o instalaci a použití naleznete v uživatelské příručce zámku Kensington nebo na webových stránkách <http://www.kensington.com>.

Připojte monitor ke stolu pomocí bezpečnostního lanka Kensington.

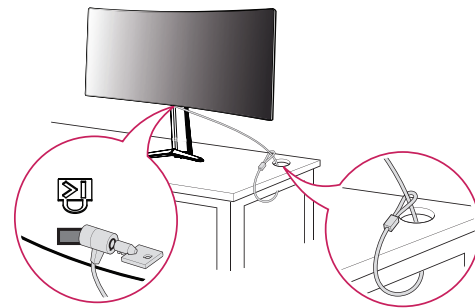

! POZNÁMKA

- Bezpečnostní systém Kensington je volitelné příslušenství. Volitelné příslušenství můžete zakoupit ve většině obchodů s elektronikou.

Instalace desky pro montáž na stěnu

Tento monitor splňuje specifikace pro desku pro montáž na stěnu či jiná kompatibilní zařízení.

- 1 Umístěte obrazovku tak, aby směřovala dolů. Abyste ochránili panel monitoru (obrazovku), zakryjte povrch měkkým hadříkem nebo ochrannou podložkou monitoru, která je součástí balení produktu.
- 2 Odšroubujte čtyři šrouby připevněné k zadní straně monitoru.
- 3 Položte desku pro montáž na stěnu na monitor a vyrovnejte ji s otvory pro šrouby na monitoru.
- 4 Upevněte desku k monitoru tak, že šroubovákem utáhnete čtyři šrouby.

! POZNÁMKA

- Deska pro montáž na stěnu se prodává samostatně.
- Další informace o instalaci naleznete v návodu na instalaci desky pro montáž na stěnu.
- Dejte pozor, abyste při upevňování desky pro montáž nevyvíjeli přílišnou sílu, protože byste mohli poškodit obrazovku.

Montáž na stěnu

Nainstalujte monitor nejméně 100 mm od zdi a po obou stranách monitoru ponechte přibližně 100 mm volného místa, abyste zajistili dostatečnou ventilaci. Podrobné pokyny k instalaci získáte v místním obchodě. Informace o instalaci a nastavení držáku pro montáž na stěnu s možností náklonu naleznete také v příslušné příručce.

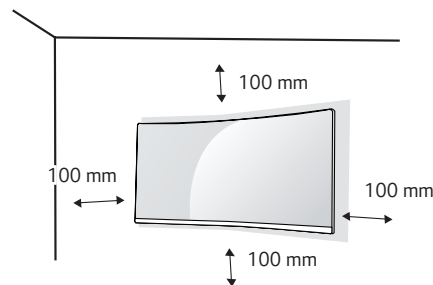

Při upevňování monitoru na stěnu namontujte na zadní stranu monitoru držák pro montáž na stěnu (volitelné příslušenství).

Zkontrolujte, zda je držák pro montáž na stěnu pevně připojen k monitoru a ke zdi.

- 1 Pokud použijete šrouby delší, než je standardní délka, můžete poškodit vnitřek produktu.
- 2 Šrouby neodpovídající standardu VESA mohou produkt poškodit a být příčinou pádu monitoru. Společnost LG Electronics nenese odpovědnost za žádné škody způsobené použitím nesprávných upevňovacích šroubů.

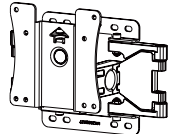
Montáž na stěnu (mm)	100 x 100
Standardní šroub	M4 x L10
Počet šroubů	4
Deska pro montáž na stěnu (volitelné příslušenství)	LSW 149 

! POZNÁMKA

- Použijte šrouby uvedené ve standardu VESA.
- Sada pro montáž na stěnu obsahuje návod k instalaci a všechny potřebné součásti.
- Držák pro montáž na stěnu je volitelné příslušenství. Volitelné příslušenství si můžete zakoupit od místního prodejce.
- Délka šroubu se může u jednotlivých držáků pro montáž na stěnu lišit. Dbejte, abyste použili správnou délku.
- Další informace naleznete v uživatelské příručce držáku pro montáž na stěnu.

! UPOZORNĚNÍ

- Před přemísťováním nebo instalací monitoru odpojte napájecí šňůru, abyste předešli úrazu elektrickým proudem.
- Instalace monitoru na strop nebo pod náklonem může způsobit pád monitoru, což může vést ke zranění. Používejte schválený držák pro montáž na stěnu od společnosti LG a obraťte se na místního prodejce nebo kvalifikované pracovníky.
- Při použití přílišné síly k utahování šroubů může dojít k poškození monitoru. Takto způsobené poškození není kryto zárukou produktu.

- Použijte držák pro montáž na stěnu a šrouby, které vyhovují standardu VESA.
Poškození způsobené použitím nebo nesprávným použitím nesprávných součástí není kryto zárukou produktu.
- Měřeno od zadní strany monitoru, délka každého instalovaného šroubu musí být 8 mm nebo méně.

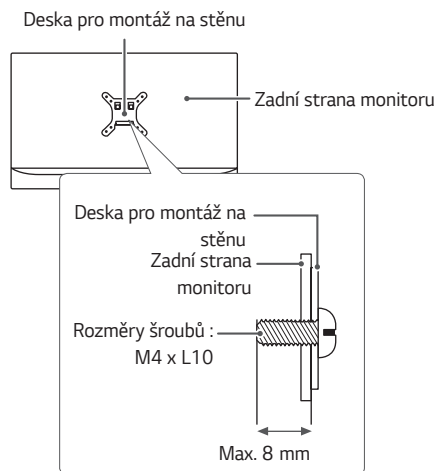

POUŽÍVÁNÍ MONITORU

- Následující pokyny vycházejí z modelu 38GN950. Obrázky v této příručce se mohou lišit od reálného produktu.

Stiskněte tlačítko ovladače, přejděte do **Settings (Nastavení)** → **Input (Vstup)**, a poté zvolte možnost vstupu.



UPOZORNĚNÍ

- Netiskněte obrazovku příliš dlouho. Mohlo by dojít ke zkreslení obrazu.
- Nezobrazujte na obrazovce příliš dlouho statické obrazy. Mohlo by dojít k retenci obrazu. Pokud je to možné, používejte spoňič obrazovky.



POZNÁMKA

- Pro připojení napájecí šňůry k elektrické zásuvce použijte uzemněnou víceúcelovou zásuvku (3pólovou) nebo uzemněnou elektrickou zásuvku.
- Pokud se monitor zapne v oblasti s nízkou teplotou, může blikat. Jedná se o normální jev.
- Na obrazovce se někdy mohou objevit červené, zelené nebo modré body. Jedná se o normální jev.

Připojení k počítači

- Tento monitor podporuje funkci *Plug and Play.
- * Plug and Play: Funkce, která umožňuje přidat k počítači zařízení bez toho, aby bylo nutné cokoli konfigurovat nebo instalovat ovladače.

Připojení HDMI

Přenášší signál digitálního videa nebo zvuku z počítače do monitoru.



UPOZORNĚNÍ

- Používání kabelu DVI do HDMI / DP (DisplayPort) do HDMI může vést k problémům s kompatibilitou.
- Použijte certifikovaný kabel s logem HDMI. Pokud nepoužijete certifikovaný kabel HDMI, obrazovka nemusí zobrazovat nebo může dojít k chybě připojení.
- Doporučené typy kabelů HDMI
 - Vysokorychlostní kabel HDMI®/™
 - Vysokorychlostní kabel HDMI®/™ se sítí Ethernet

Připojení DisplayPort

Přenáší signál digitálního videa nebo zvuku z počítače do monitoru.

POZNÁMKA

- V závislosti na verzi DP (DisplayPort) počítače nemusí jít o video nebo audio výstup.
- Dbejte, abyste použili kabel DisplayPort dodaný s produktem. Zařízení by v opačném případě nemuselo fungovat správně.

Připojení k zařízením AV

Připojení HDMI

HDMI přenáší digitální video a audio signály z vašeho zařízení AV do monitoru.

POZNÁMKA

- Používání kabelu DVI do HDMI / DP (DisplayPort) do HDMI může vést k problémům s kompatibilitou.
- Použijte certifikovaný kabel s logem HDMI. Pokud nepoužijete certifikovaný kabel HDMI, obrazovka nemusí zobrazovat nebo může dojít k chybě připojení.
- Doporučené typy kabelů HDMI
 - Vysokorychlostní kabel HDMI®/™
 - Vysokorychlostní kabel HDMI®/™ se sítí Ethernet

Připojení periferních zařízení

Připojení kabelu USB

Port USB v rámci funkcí produktu je ve formě rozbočovače USB.

Chcete-li využít rozhraní USB 3.0, připojte k počítači kabel USB 3.0 typu A-B.

Periferní zařízení připojená k portu USB IN lze ovládat z počítače.

! POZNÁMKA

- Před použitím produktu si nainstalujte poslední opravný balík operačního systému Windows.
- Periferní zařízení se prodávají samostatně.
- K portu USB lze připojit klávesnici, myš nebo zařízení USB.

! UPOZORNĚNÍ

Upozornění při používání zařízení USB

- Zařízení USB, ve kterém je nainstalován program pro automatické rozpoznání nebo které používá vlastní ovladač, nemusí být rozpoznáno.
- Některá zařízení USB nemusí být podporována nebo nemusí fungovat správně.
- Doporučujeme používat rozbočovač USB nebo jednotku pevného disku s připojeným napájením. (Pokud není napájení přiměřené, zařízení USB nemusí být správně rozpoznáno.)

Připojení sluchátek

Periferní zařízení připojte k monitoru prostřednictvím portu pro sluchátka.

! POZNÁMKA

- Periferní zařízení se prodávají samostatně.
- Používáte-li sluchátka s pravoúhlým konektorem, může dojít k problémům s připojením dalšího externího zařízení k monitoru. Proto doporučujeme použít sluchátka s rovným konektorem.



Pravoúhlý konektor

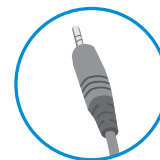

Rovný konektor



- Podle nastavení zvuku počítače a externího zařízení může být omezena funkce sluchátek a reproduktorů.

NASTAVENÍ UŽIVATELE

Aktivace hlavního menu

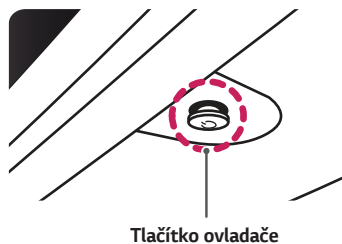
- 1 Stiskněte tlačítko ovladače na dolní části monitoru.
- 2 Pohyby ovladačem nahoru/dolů (▲ / ▼) a doprava/doleva (◀ / ▶) nastavte možnosti.
- 3 Chcete-li opustit hlavní menu, stiskněte tlačítko ovladače ještě jednou.



Tlačítko	Stav menu	Popis
	Hlavní menu deaktivováno	Aktivuje hlavní menu.
	Hlavní menu aktivováno	Opustí hlavní menu. (Vypnutí monitoru stisknutím a podržením tlačítka: Monitor můžete tímto způsobem kdykoli vypnout, i při zapnutém OSD.)
	◀ Hlavní menu deaktivováno	Upraví úroveň hlasitosti monitoru.
	◀ Hlavní menu aktivováno	Vstoupí do funkce Input (Vstup) .
	▶ Hlavní menu deaktivováno	Upraví úroveň hlasitosti monitoru.
	▶ Hlavní menu aktivováno	Vstoupí do funkcí možnosti Settings (Nastavení) .
	▲ Hlavní menu deaktivováno	Upraví úroveň jasu monitoru.
	▲ Hlavní menu aktivováno	Vypne monitor.
	▼ Hlavní menu deaktivováno	Upraví úroveň jasu monitoru.
	▼ Hlavní menu aktivováno	Vstoupí do funkce Game Mode (Režim Hra) .

Funkce hlavního menu

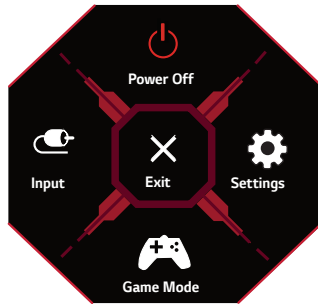

Hlavní menu	Popis
Input (Vstup)	Nastavení vstupního režimu.
Power Off (Vypnutí)	Vypne monitor.
Settings (Nastavení)	Konfiguruje nastavení obrazovky.
Game Mode (Režim Hra)	Nastaví režim hry pro hraní her.
Exit (ukončit)	Opustí hlavní menu.

Nastavení uživatele

Nastavení menu

- 1 Pro zobrazení menu nastavení stiskněte tlačítko joysticku na spodní straně monitoru a poté přejděte do **Settings (Nastavení)**.
- 2 Pohybem ovladače nahoru/dolů/doleva/doprava nakonfigurujte volby.
- 3 Pro návrat do hořejšího nastavení nebo pro nastavení jiných položek přesuňte joystick na ◀ nebo stiskněte (⏻).
- 4 Pokud chcete z nastavení odejít, přesuňte joystick na ◀ dokud neodejdete.



Game Mode (Režim Hra)



Game Adjust (Úprava her)



Picture Adjust (Úprava obrazu)



Input (Vstup)





General (Všeobecné)

Game Mode (Režim Hra) na SDR signálu (Non-HDR).

Settings (Nastavení) > Game Mode (Režim Hra)		Popis
Game Mode (Režim Hra)	Gamer 1 (Hráč 1)	V tomto režimu mohou uživatelé upravovat prvky včetně možností vztahujících se ke hrám.
	Gamer 2 (Hráč 2)	Režimy obrazu Gamer 1 (Hráč 1) a Gamer 2 (Hráč 2) umožňují uložit dvě sady přizpůsobených nastavení zobrazení, včetně možností nastavení vztahujících se ke hrám.
	FPS	Tento režim je optimalizován pro hru FPS. Tento režim je vhodný pro velmi tmavé hry FPS.
	RTS	Tento režim je optimalizován pro hru RTS.
	Vivid	Optimalizuje obrazovku pro jasné barvy.
	Reader (Čtečka)	Optimalizuje obrazovku pro zobrazení dokumentů. Zvýšit jas obrazovky můžete v menu nastavení.
	HDR Effect	Optimalizuje obrazovku pro vysoce dynamický rozsah.
	sRGB	Standardní barevný prostor RGB pro monitor a tiskárnu.

Game Mode (Režim Hra) na signálu HDR.

Settings (Nastavení) > HDR Game Mode (Režim Hra HDR)		Popis
HDR Game Mode (Režim Hra HDR)	Gamer 1 (Hráč 1)	V tomto režimu mohou uživatelé upravovat prvky včetně možností vztahujících se ke hrám.
	Gamer 2 (Hráč 2)	Režimy obrazu Gamer 1 (Hráč 1) a Gamer 2 (Hráč 2) umožňují uložit dvě sady přizpůsobených nastavení zobrazení, včetně možností nastavení vztahujících se ke hrám.
	FPS	Tento režim je optimalizován pro hru FPS. Tento režim je vhodný pro velmi tmavé hry FPS.
	RTS	Tento režim je optimalizován pro hru RTS.
	Vivid	Optimalizuje obrazovku pro jasné barvy.
	<p> POZNÁMKA</p> <ul style="list-style-type: none"> • HDR obsah může ne být provozováno správně záleží na Windows 10 / macOS nastavení. Zkontrolujte prosím HDR On / Off (Zap./Vyp.) nastavení systému Windows. • Když je funkce HDR zapnutá, znaky nebo kvalita obrazu může být špatná, v souladu s výkonností grafické karty. • Zatímco je funkce HDR zapnutá, může dojít k blikání nebo praskání obrazovky, během změny vstupu monitoru nebo on/off (zap./vyp.) výkonu, podle výkonnosti grafické karty. 	

Settings (Nastavení) > Game Adjust (Úprava her)		Popis	
Game Adjust (Úprava her)	Overclock (Přetaktování)	On (Zapnuto)	Nastavuje Overclock (Přetaktování) na vyšší obnovovací frekvenci, než je uvedena v technických parametrech panelu.
		Off (Vypnuto)	Deaktivuje funkci pro zlepšení Overclock (Přetaktování) .
		 POZNÁMKA <ul style="list-style-type: none"> • Po restartování monitoru změňte na ovládacím panelu GPU nastavení maximální obnovovací frekvence. • Vypadá-li obrazovka neobvykle, vypněte nastavení Overclock (Přetaktování). • Funkce může být použita pouze v rozhraní DisplayPort. • Vlastnosti/výkon funkce Overclock (Přetaktování) se mohou lišit v závislosti na grafické kartě nebo herním obsahu. • Nezaručujeme výkon funkce a neneseme žádnou odpovědnost za vedlejší účinky, které mohou vzniknout její aktivací. 	



Game Adjust (Úprava her)	Adaptive-Sync	Poskytuje bezproblémové a přirozené snímky synchronizací vertikální frekvence vstupního signálu s vertikální frekvencí výstupního signálu.	
		 UPOZORNĚNÍ	
		<ul style="list-style-type: none"> • Na HDMI vstup, název nabídky se zobrazí jako certifikováno AMD FreeSync Tier název namísto Adaptive-Sync. (FreeSync / FreeSync Premium / FreeSync Premium Pro) • Podporované rozhraní: DisplayPort,HDMI. • Podporováno grafická karta: grafická karta zè podporu NVIDIA's G-SYNC nebo AMD's FreeSyncje nezbytné. • Podporovaná verze: Nezapomeňte aktualizovat ovladač grafické karty na nejnovější verzi. • Pro více informace a požadavky, odkazují na NVIDIA webová stránka (www.nvidia.com) a AMD webová stránka (www.amd.com). 	
	On (Zap.)	Funkce Adaptive-Sync je zapnutá.	
	Off (Vypnuto)	Funkce Adaptive-Sync je vypnutá.	
	Black Stabilizer (Stabilizátor černé)	Můžete regulovat černý kontrast, aby byly lépe viditelné tmavé scény. Snadno rozlišíte objekty na tmavých herních obrazovkách.	



Game Adjust (Úprava her)	Response Time (Doba odezvy)	Nastavuje dobu odezvy zobrazovaných obrázků na základě rychlosti obrazovky. V normálním prostředí doporučujeme použít možnost Fast (Rychlá) . Pro rychle se pohybující obrázky doporučujeme použít možnost Faster (Rychlejší) . Nastavení na možnost Faster (Rychlejší) může způsobit vypálení obrazu.	
		Faster (Rychlejší)	Nastaví dobu odezvy na možnost Faster (Rychlejší).
		Fast (Rychlá)	Nastaví dobu odezvy na možnost Fast (Rychlá).
		Normal (Normální)	Nastaví dobu odezvy na možnost Normal (Normální).
		Off (Vypnuto)	Funkce pro zlepšení doby odezvy se nepoužije.
	Cross Hair (Nitkový kříž)	Funkce Cross Hair (Nitkový kříž) slouží k zobrazení značky kříže ve středu obrazovky při střelečkách z pohledu první osoby (FPS). Uživatelé si mohou vybrat ze čtyř různých nitkových křížů ten, který nejlépe vyhovuje jejich hernímu prostředí. <ul style="list-style-type: none"> • Pokud je monitor vypnutý nebo přejde do režimu úspory energie, funkce Cross Hair (Nitkový kříž) se automaticky vypne. 	
	Game Reset (Obnovení nastavení hry)	No	Zruší výběr.
	Yes	Vrátí nastavení na výchozí hodnotu.	



Settings (Nastavení) > Picture Adjust (Úprava obrazu)		Popis	
Picture Adjust (Úprava obrazu)	Brightness	Nastaví jas obrazovky.	
	Contrast	Nastaví kontrast obrazovky	
	Sharpness	Nastavuje ostrost obrazovky.	
	Gamma (Korekce gama)	Mode 1, Mode 2, Mode 3	Čím je hodnota nastavení gamma vyšší, tím je obraz tmavší. Stejně tak platí, že čím je hodnota nastavení gamma nižší, tím je obraz světlejší.
		Mode 4	Pokud nepotřebujete upravit nastavení míry kontrastu, zvolte Mode 4.
	Color Temp (teplota barev)	Custom (Vlastní)	Uživatel ji může nastavit na červenou, zelenou nebo modrou podle potřeby.
		Warm (Teplé)	Umožňuje nastavit barvu obrazovky do červena.
		Medium (Střední)	Umožňuje nastavit barvu obrazovky mezi červeným a modravým tónem.
		Cool (Studené)	Umožňuje nastavit barvu obrazovky na modravý tón.
		Manual	Uživatel může upravovat teplotu barev.
	R/G/B	Barvu obrazu můžete přizpůsobit pomocí červené, zelené a modré barvy.	
	Six Color	Splňuje požadavky uživatele na barvy prostřednictvím úpravy barvy a sytosti šesti barev (Red, Green, Blue, Cyan, Magenta, Yellow) a uložení nastavení.	
Hue (Odstín)		Umožňuje nastavit barevný tón obrazovky.	
Saturation (Sytost)		Umožňuje nastavit sytost barev obrazovky. Čím nižší je tato hodnota, tím méně syté a jasné jsou barvy. Čím vyšší je tato hodnota, tím sytější a tmavší jsou barvy.	

Picture Adjust (Úprava obrazu)	Black Level	Nastavuje úroveň kompenzace (pouze pro HDMI).	
		• Kompenzace: jako reference pro signál videa; jedná se o nejtmaší barvu, kterou monitor dokáže zobrazit.	
		High (Vysoká)	Udrží aktuální kontrastní poměr obrazovky.
	DFC	Low (Nízká)	Sníží úroveň černé a zvýší úroveň bílé z aktuálního kontrastního poměru obrazovky.
		On (Zap.)	Automaticky nastaví jas podle obrazovky.
		Off (Vypnuto)	Vypne funkci DFC .
	Picture Reset (Obnovit nastavení obrazu)	No	Zruší výběr.
Yes		Vrátí nastavení na výchozí hodnotu.	

Settings (Nastavení) > Input (Vstup)		Popis	
Input (Vstup)	Input (Vstup)	Vybere vstupní režim.	
	Ratio (Podíl)	Upraví poměr stran obrazovky.	
		Full Wide (Celá šířka)	Zobrazuje video na široké obrazovce bez ohledu na vstupní video signál.
		Original (Původní)	Zobrazuje video podle poměru stran vstupního video signálu.
		Just Scan (Pouze zobrazení)	V tomto režimu je zachován poměr stran originálu.
		 POZNÁMKA <ul style="list-style-type: none"> • Při doporučeném rozlišení (3 840 x 1 600) může displej pro možnosti Full Wide (Celá šířka), Original (Původní), a Just Scan (Pouze zobrazení) vypadat stejně. • Není tu žádné menu Just Scan (Pouze zobrazení) v režim Adaptive-Sync (Přejděte na Settings (Nastavení) → Game Adjust (Nastavení hry) → Adaptive-Sync, a nastavte Adaptive-Sync On (Zap.) nebo Off (Vyp.)) 	
	Auto Input Switch	Když je automatický vstup spínače nastaven na On (Zap.) , displej se po připojení automaticky přepne na nový vstup.	
		On (Zap.)	Umožňuje funkci Auto Input Switch .
		Off (Vypnuto)	Něumožňuje funkci Auto Input Switch .

Settings (Nastavení) > General (Všeobecné)		Popis	
General (Všeobecné)		Vybrat zvukové zařízení co vy jsou použitím.	
	Waves MaxxAudio®	Over-the-ear	
		On-ear	
		Ear-Buds	
		Off (vypnuto)	Zakáže Waves Maxx Audio Vlastnosti.
	Language (Jazyk)	Umožňuje nastavit menu na obrazovce na požadovaný jazyk.	
	SMART ENERGY SAVING	High (vysoká)	Šetří energii pomocí funkce SMART ENERGY SAVING s vysokou účinností.
		Low (nízká)	Šetří energii pomocí funkce SMART ENERGY SAVING s nízkou účinností.
		Off (vypnuto)	Deaktivuje funkci SMART ENERGY SAVING.
	Lighting Option (Možnosti osvětlení)	Keep Lighting Status (Zachovat Stav Osvětlení)	Když se monitor vypne, osvětlení na zadní straně monitoru je stále zapnuté.
		Turn Off Lighting (Vypnout Osvětlení)	<p>Když se monitor vypne, osvětlení na zadní straně monitoru se vypne. Při zapnutí monitoru se zapne naposledy vybraný stav osvětlení.</p> <p>! POZNÁMKA</p> <ul style="list-style-type: none"> • Když se monitor vypne, nemůžete zapnout osvětlení na zadní straně monitoru. • Chcete-li zapnout osvětlení, když je monitor vypnutý, změňte na "Keep Lighting Status (Zachovat Stav Osvětlení)".

General (Všeobecné)	Power LED (Kontrolka LED napájení)	Zapne/vypne kontrolku LED napájení na dolní straně monitoru.	
		On (Zap.)	Automaticky se zapne LED napájení. <ul style="list-style-type: none"> • Režim Zapnuto: Červená • Režim spánku: Bliká Červená • Režim Vypnuto: Vypnuto
		Off (Vypnuto)	LED napájení je vypnutý.
	Automatic Standby (Automatický pohotovostní režim)	Funkce, která automaticky vypíná monitor, není-li na obrazovce po určitou dobu žádný pohyb. Můžete nastavit časovač funkce automatické vypnutí. (Off (Vypnuto), 4H (4 hodin), 6H (6 hodin), a 8H (8 hodin))	
	HDMI Compatibility Mode	Funkce HDMI Compatibility Mode (Režim kompatibility HDMI) dokáže rozpoznat odkazující zařízení, jenž nepodporuje HDMI 2.0.	
		On (Zap.)	Umožňuje funkci HDMI Compatibility Mode (Režim kompatibility HDMI).
		Off (Vypnuto)	Něumožňuje funkci HDMI Compatibility Mode (Režim kompatibility HDMI).
		 POZNÁMKA <ul style="list-style-type: none"> • Jestliže připojené zařízení nepodporuje HDMI Compatibility Mode (Režim kompatibility HDMI), obrazovka či zvuk možná nebudou řádně fungovat. • Když je režim kompatibility HDMI zapnutý, rozlišení 3 840 x 1 600 @ 100/120/144Hz není podporováno. • Některé starší grafické karty nepodporují HDMI 2.0, ale rozlišení HDMI 2.0 můžete vybrat na ovládacím panelu okna. To může způsobit, že obrazovka vypadá abnormálně. 	
	DisplayPort Version (Verze rozhraní DisplayPort)	Please set the DisplayPort version to match the version of the connected external device(1.4,1.2 and 1.1) . If you want to use the HDR, select the DP version to 1.4 .	
	Local Dimming (Místní ztmavení)	Maximalizuje kontrastní poměr zjasněním jasných oblastí obrazovky a ztmavením tmavých oblastí obrazovky.	
		 POZNÁMKA <ul style="list-style-type: none"> • Nastavení této možnosti na Off (Vypnuto) může zvýšit spotřebu energie. 	
		On (Zap.)	Aktivuje funkci Local Dimming (Místní ztmavení) .
		Auto (Automaticky)	Automaticky nastaví kontrastní poměr podle obrazovky pro vysoký dynamický rozsah.
	Off (Vypnuto)	Vypne funkci.	

General (Všeobecné)	Variable Backlight (Variabilní Podsvícení)	Poskytuje efekty globálního stmívání v závislosti na obsahu hry nebo videa.	
		Faster (Rychlejší)	Nejlepší pro herní zážitky z PC.
		Fast (Rychlá)	Nejlepší pro herní zážitky z konzoly.
		Normal (Normální)	Nejlepší pro přehrávání videoobsahu, internet nebo zpracování textu.
		Off (Vypnuto)	Vypne funkci variabilního podsvícení.
		 POZNÁMKA <ul style="list-style-type: none"> • Pokud je tato funkce povolena, na tmavém pozadí se může zobrazit slabý halačný efekt. Toto je normální a nejde o poruchu. • Tuto funkci lze použít pouze u obsahu HDR. • Pokud nepoužíváte herní funkci, doporučujeme ji vypnout. 	
	Buzzer (Bzučák)	Tato funkce vám umožňuje nastavit zvuk generovaný z Buzzer (Bzučák) když je napájení monitoru on (Zapnuto).	
		On (Zap.)	Aktivuje možnost monitoru Buzzer (Bzučák) .
		Off (Vypnuto)	Deaktivuje možnost monitoru Buzzer (Bzučák) .
	OSD Lock (zámek OSD)	Tato funkce deaktivuje nastavení a úpravu nabídek.	
		On (Zap.)	Aktivuje funkci OSD Lock (zámek OSD) .
		Off (Vypnuto)	Deaktivuje funkci OSD Lock (zámek OSD) .
		 POZNÁMKA <ul style="list-style-type: none"> • Jsou aktivní pouze funkce Brightness (Jas) Contrast v menu Picture Adjust (Úprava obrazu), Input (Vstup), OSD Lock (Zámek OSD) a Information (Informace) v menu General (Všeobecné). Ostatní funkce nejsou aktivní. 	
	Information (Informace)	Na displeji se zobrazí následující informace Total Power On Time (Doba celkového výkonu), Resolution (Rozlišení).	
	Reset to Initial Settings	No	Zruší výběr.
		Yes	Vrátí nastavení na výchozí hodnotu.

ŘEŠENÍ PROBLÉMŮ

Na obrazovce se nic nezobrazuje.	
Je zapojena napájecí šňůra monitoru?	<ul style="list-style-type: none"> Zkontrolujte, zda je napájecí šňůra správně zapojena do elektrické zásuvky.
Svítlí indikátor LED napájení?	<ul style="list-style-type: none"> Zkontrolujte připojení napájecí kabelu a stiskněte tlačítko napájení.
Je zapnuté napájení a svítí kontrolka LED červeně?	<ul style="list-style-type: none"> Zkontrolujte, že je připojený vstup aktivní (Settings (Nastavení) > Input (Vstup)).
Bliká indikátor LED napájení?	<ul style="list-style-type: none"> Je-li monitor v režimu úspory energie, pohněte myš nebo zapněte displej stisknutím libovolné klávesy na klávesnici. Zkontrolujte, zda je zapnutý počítač.
Zobrazuje se hlášení The screen is not currently set to the recommended resolution. If you have no video or the screen flickers, see the troubleshooting guide in the product owner's manual. (Obrazovka není nastavena na doporučené rozlišení. Nemáte-li obraz nebo bliká-li obrazovka, prostudujte si průvodce odstraňováním potíží v uživatelské příručce produktu.)	<ul style="list-style-type: none"> K tomu dochází v případě, že jsou signály přenášeny z počítače (grafické karty) mimo doporučený rozsah horizontální nebo vertikální frekvence monitoru. Nastavte vhodnou frekvenci podle informací v části Specifikace produktu v této příručce.
Zobrazuje se hlášení No Signal (Žádný signál) ?	<ul style="list-style-type: none"> Tato zpráva se zobrazuje v případě, že signálový kabel mezi počítačem a monitorem chybí nebo je odpojený. Zkontrolujte kabel a znovu jej připojte.
Nainstalovali jste ovladač monitoru?	<ul style="list-style-type: none"> Nezapomeňte si nainstalovat ovladač zobrazení z našich webových stránek: http://www.lg.com. Zkontrolujte, zda grafická karta podporuje funkci Plug and Play.

Některé funkce jsou vypnuty.	
Jsu některé funkce nedostupné, když stisknete tlačítko Menu?	<ul style="list-style-type: none"> OSD je uzamčeno. Přejděte do Settings (Nastavení) > General (Všeobecné) a nastavte možnost OSD Lock (Zámek OSD) na hodnotu Off (Vypnuto).

Na obrazovce přetrvává obraz.	
Dochází k uchování obrazu i v případě, že je monitor vypnutý?	<ul style="list-style-type: none"> • Zobrazení statického obrazu po delší dobu může poškodit obrazovku a způsobit přetrvávání obrazu. • Abyste prodloužili životnost monitoru, použijte spořič obrazovky.

Zobrazení obrazovky je nestabilní a rozstřesené. / Obrazy na monitoru zanechávají stínové stopy.	
Vybrali jste vhodné rozlišení?	<ul style="list-style-type: none"> • Je-li vybráno rozlišení HDMI 1 080i 60/50 Hz (prokládané řádkování), obrazovka může blikat. Změňte rozlišení na 1 080p nebo doporučené rozlišení.

POZNÁMKA

- Vertikální frekvence: Aby bylo možné zobrazit obraz, musí se obraz na obrazovce mnohokrát za sekundu obnovovat, stejně jako u zářivky. Počet obnovení obrazu na obrazovce za sekundu se nazývá vertikální frekvence neboli obnovovací frekvence a udává se v hertzcích (Hz).
- Horizontální frekvence: Čas nutný k zobrazení jednoho vodorovného řádku se nazývá horizontální cyklus. Pokud je 1 dělena vodorovným intervalem, je výsledkem počet vodorovných řádků zobrazených za sekundu. Tato vlastnost se nazývá horizontální frekvence a udává se v kilohertzcích (kHz).
- Zkontrolujte, zda je rozlišení nebo frekvence grafické karty v rozsahu povoleném monitorem, a nastavte je v operačním systému Windows na doporučené (optimální) rozlišení v menu **Control Panel (Ovládací panel) > Display (Zobrazení) > Settings (Nastavení)**. (Nastavení se může lišit podle toho, který operační systém používáte.)
- Pokud grafická karta není nastavena na doporučené (optimální) rozlišení, může to vést k rozmazání textu, ztmavení obrazovky, zmenšení oblasti zobrazení nebo nesprávnému zarovnání displeje.
- Způsob nastavování se může lišit v závislosti na počítači a operačním systému. Některá rozlišení nemusí být v závislosti na výkonnosti grafické karty k dispozici. Jedná-li se o tento případ, obraťte se s žádostí o pomoc na výrobce počítače nebo grafické karty.
- Některé grafické karty nemusejí podporovat rozlišení 3 840 x 1 600. Pokud rozlišení nelze zobrazit, kontaktujte výrobce grafické karty.

Barvy se nezobrazují normálně.	
Vypadá obraz jako bez barvy (16 barev)?	<ul style="list-style-type: none"> Nastavte barvu na 24bitové barvy (true color) nebo vyšší. V systému Windows přejděte k nastavení Ovládací panely > Zobrazení > Nastavení > Kvalita barev. (Nastavení se může lišit podle toho, který operační systém používáte.)
Vypadají zobrazené barvy nestabilně nebo černobíle?	<ul style="list-style-type: none"> Zkontrolujte, zda je signálový kabel správně připojen. Kabel znovu připojte nebo znovu vložte grafickou kartu počítače.
Objevují se na obrazovce skvrny?	<ul style="list-style-type: none"> Při používání monitoru se mohou na obrazovce objevit pixelové skvrny (červené, zelené, modré, bílé nebo černé). Tento jev je u obrazovky LCD normální. Nejde o chybu, ani to nesouvisí s výkonem monitoru.

Ze sluchátek nevychází žádný zvuk.	
Jsou snímky zobrazovány pomocí vstupu DP (DisplayPort) nebo HDMI bez zvuku?	<ul style="list-style-type: none"> Ujistěte se, že jsou porty pro sluchátka řádně připojeny. Zkuste zvýšit hlasitost pomocí ovladače. Nastavte výstup zvuku počítače na používaný monitor. V systému Microsoft Windows, přejděte k nastavení Ovládací panely > Hardware a zvuk > Zvuk > nastavte monitor jako výchozí zařízení. (Nastavení se může lišit podle toho, který operační systém používáte.)

SPECIFIKACE PRODUKTU

38GN950

Obrazovka LCD	Hloubka barev		HDMI	Je podporována 8 bitová / 10 bitová barva.
			DP (DisplayPort)	Je podporována 8 bitová / 10 bitová barva.
Rozlišení	HDMI	Maximální rozlišení	3 840 x 1 600 při 75 Hz	
		Doporučené rozlišení	3 840 x 1 600 při 75 Hz	
	DP	Maximální rozlišení	3 840 x 1 600 při 144 Hz	
			3 840 x 1 600 při 160 Hz (Overclock (Přetaktování): On (Zapnuto))	
Doporučené rozlišení	3 840 x 1 600 při 144 Hz			
Napájení	Napájení		19 V --- 7,0 A	
	Spotřeba energie (Typická)		Provozní režim: 95 W (Typický) * Režim spánku: ≤ 0,5 W ** Režim Vypnuto: ≤ 0,3 W	
Adaptér střídavého proudu	A16-140P1A, výrobce CHICONY POWER TECHNOLOGY Co., Ltd. Nebo ADS-150KL-19N-3 190140E, výrobce SHENZHEN HONOR ELECTRONIC Výstup: 19 V --- 7,37 A			

Okolní prostředí	Provozní podmínky	Teplota	0 °C až 40 °C
		Vlhkost	Ménů než 80 %
	Skladovací podmínky	Teplota	-20 °C až 60 °C
		Vlhkost	Ménů než 85 %
Rozměry	Velikost monitoru (šířka x výška x hloubka)		
	Se stojanem	896,4 x 588,4 x 312,2 (mm)	
	Bez stojanu	896,4 x 394,4 x 111,3 (mm)	
Hmotnost (bez obalu)	Se stojanem	9,2 kg	
	Bez stojanu	7,0 kg	

Technické údaje se mohou změnit bez předchozího upozornění.

* Spotřeba energie provozního režimu se měří pomocí testovací normy společnosti LGE. (Plný bílý vzor, maximální rozlišení)

* Úroveň spotřeby energie se může lišit na základě provozních podmínek a nastavení monitoru.

** Monitor přehází do Režimu spánku po několika minutách (max. 5 minut).

SPECIFIKACE PRODUKTU

38GN95B

Obrazovka LCD	Hloubka barev		HDMI	Je podporována 8 bitová / 10 bitová barva.
			DP (DisplayPort)	Je podporována 8 bitová / 10 bitová barva.
Rozlišení	HDMI	Maximální rozlišení	3 840 x 1 600 při 75 Hz	
		Doporučené rozlišení	3 840 x 1 600 při 75 Hz	
	DP	Maximální rozlišení	3 840 x 1 600 při 144 Hz	
			3 840 x 1 600 při 160 Hz (Overclock (Přetaktování): On (Zapnuto))	
	Doporučené rozlišení	3 840 x 1 600 při 144 Hz		
Napájení	Napájení		19 V --- 7,0 A	
	Spotřeba energie (Typická)		Provozní režim: 46 W Typ. (norma ENERGY STAR®)* Režim spánku: ≤ 0,5 W ** Režim Vypnuto: ≤ 0,3 W	
Adaptér střídavého proudu	A16-140P1A, výrobce CHICONY POWER TECHNOLOGY Co., Ltd. Nebo ADS-150KL-19N-3 190140E, výrobce SHENZHEN HONOR ELECTRONIC Výstup: 19 V --- 7,37 A			

Okolní prostředí	Provozní podmínky	Teplota	0 °C až 40 °C
		Vlhkost	Ménů než 80 %
	Skladovací podmínky	Teplota	-20 °C až 60 °C
		Vlhkost	Ménů než 85 %
Rozměry	Velikost monitoru (šířka x výška x hloubka)		
	Se stojanem	896,4 x 588,4 x 312,2 (mm)	
	Bez stojanu	896,4 x 394,4 x 111,3 (mm)	
Hmotnost (bez obalu)	Se stojanem	9,2 kg	
	Bez stojanu	7,0 kg	

Technické údaje se mohou změnit bez předchozího upozornění.

Spotřeba energie se může lišit v závislosti na provozních podmínkách a nastavení monitoru.

* Spotřeba energie v zapnutém režimu je měřena zkušební normou ENERGY STAR®.

* Monitor přehází do Režimu spánku po několika minutách (max. 5 minut).

Režim tovární podpory

(Předem nastavený režim, HDMI/ DisplayPort PC)

Předem nastavený režim	Horizontální frekvence (kHz)	Vertikální frekvence (Hz)	Polarita (H/V)	Poznámky
640 x 480	31,469	59,94	-/-	
800 x 600	37,879	60,317	+/+	
1 024 x 768	48,363	60	-/-	
1 920 x 1 080	67,50	60	+/+	
2 560 x 1 440	183	120	+/-	Pouze pro HDMI FreeSync Premium Pro
3 840 x 1 600	48,69	30	+/-	Pouze pro HDMI
3 840 x 1 600	98,75	59,99	+/-	
3 840 x 1 600	124,31	74,98	+/-	
3 840 x 1 600	203,25	119,98	+/-	Pouze pro DP 1.4
3 840 x 1 600	246,8	143,99	+/-	Pouze pro DP 1.4
3 840 x 1 600	267,2	160	+/-	Pouze pro DP O/C

Časování HDMI (Video)

Předem nastavený režim	Horizontální frekvence (kHz)	Vertikální frekvence (Hz)
480p	31,5	60
720p	45	60
1 080p	67,5	60
2 160p	135	60



Model a výrobní číslo výrobku jsou umístěny na zadní straně a na jedné straně výrobku.
Nahrajte je níže v případě, že budete potřebovat servis.

Model _____

Sériové číslo _____



(for 38GN95B)

This Product qualifies for ENERGY STAR®

Changing the factory default configuration and settings or enabling certain optional features and functionalities may increase energy consumption beyond the limits required for ENERGY STAR® certification.

Refer to ENERGYSTAR.gov for more information on the ENERGY STAR® program.