

NÁVOD K OBSLUZE

Bezpečnost a reference

(Televizor LED*)

* Televizor LED LG používá obrazovku LCD s podsvětlenými diodami LED.
Před uvedením televizoru do provozu si pečlivě prostudujte tento návod a uložte jej pro budoucí potřebu.

28TN515S 24TN510S

28TN525S 24TN520S

OBSAH

LICENCE-----	3
INFORMAČNÍ UPOZORNĚNÍ K SOFTWARE S OTEVŘENÝM ZDROJOVÝM KÓDEM -----	3
PŘÍPRAVA-----	3
DOKUPUJE SE ZVLÁŠŤ-----	4
ZVEDÁNÍ A PŘEMÍSTĚNÍ TELEVIZORU-----	4
INSTALACE TELEVIZORU -----	5
POUŽÍVÁNÍ TLAČÍTKA-----	5
UMÍSTĚNÍ MONITORU NA STOLEK -----	6
MONTÁŽ NA STĚNU -----	7
PŘIPOJENÍ (UPOZORNĚNÍ)-----	8
DÁLKOVÝ OVLADAČ-----	9
UŽIVATELSKÁ PŘÍRUČKA-----	10
ÚDRŽBA-----	11
ODSTRAŇOVÁNÍ POTÍŽÍ-----	11
TECHNICKÉ ÚDAJE-----	12

LICENCE

U různých modelů se podporované licence mohou lišit. Další informace o licencích naleznete na webové stránce www.lg.com.



INFORMAČNÍ UPOZORNĚNÍ K SOFTWARE S OTEVŘENÝM ZDROJOVÝM KÓDEM

Chcete-li získat zdrojový kód na základě licence GPL, LGPL, MPL a dalších licencí k softwaru s otevřeným zdrojovým kódem, který tento výrobek obsahuje, navštivte webový server <http://opensource.lge.com>.

Kromě zdrojového kódu si lze stáhnout všechny zmiňované licenční podmínky, vyloučení záruky a upozornění na autorská práva.

Společnost LG Electronics vám také poskytne otevřený zdrojový kód na disku CD-ROM za poplatek pokrývající náklady na distribuci (např. cenu média, poplatky za dopravu a manipulaci), a to na základě žádosti zasláné e-mailem na adresu opensource@lge.com.

Tato nabídka platí po dobu tří let od posledního odeslání produktu.

Tato nabídka platí pro každého, kdo obdrží tuto informaci.

PŘÍPRAVA

! POZNÁMKA

- Uvedení obrázků se může od vašeho televizoru lišit.
- Nabídka OSD (On Screen Display) vašeho televizoru se může mírně lišit od obrázků v této příručce.
- Dostupná menu a možnosti se mohou lišit od zdroje vstupu a modelu výrobku, který používáte.
- Do tohoto televizoru mohou být v budoucnu přidány nové funkce.
- Televizor může být za účelem úspory elektrické energie uveden do pohotovostního režimu. Pokud nebude televizor delší dobu používán, měl by být vypnut, což přispěje ke snížení spotřeby energie.
- Snížením úrovně jasu obrazu lze podstatně snížit množství energie spotřebované během používání, což přispěje ke snížení celkových provozních nákladů.
- Položky dodané se zařízením se mohou v závislosti na modelu lišit.
- Specifikace výrobku nebo obsah tohoto návodu se mohou z důvodu zlepšení funkcí výrobku změnit bez předchozího upozornění.
- Pro optimální připojení použijte kabely HDMI a zařízení USB s rámečkem, který má tloušťku menší než 10 mm a šířku menší než 18 mm. Pokud nelze kabel USB nebo paměťové zařízení USB připojit k portu USB televizoru, použijte prodlužovací kabel, který podporuje protokol USB 2.0.

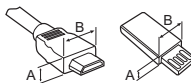

*A ≤ 10 mm

*B ≤ 18 mm

- Použijte certifikovaný kabel s logem HDMI. Pokud nepoužijete certifikovaný kabel HDMI, obrazovka nemusí zobrazovat nebo může dojít k chybě připojení.
- Doporučené typy kabelů HDMI
 - Ultra High-Speed HDMI®/™ kabel (3 m nebo méně)

⚠ UPOZORNĚNÍ

- Nepoužívejte jiné než schválené položky, jinak není zaručena bezpečnost a životnost výrobku.
- Záruka se nevztahuje na poškození a zranění způsobená neschválenými položkami.

DOKUPUJE SE ZVLÁŠŤ

U samostatně dokupovaných položek může v zájmu zlepšení kvality dojít bez předchozího upozornění k úpravám nebo změnám. Toto zboží můžete zakoupit u svého prodejce. Tato zařízení fungují pouze s určitými modely.

Název nebo technické řešení modelu se může změnit z důvodu zdokonalení funkcí produktů nebo změny určitých okolností nebo uplatňovaných zásad ze strany výrobce.

Dálkový ovladač Magic

(V závislosti na modelu)

AN-MR19BA

Zkontrolujte, zda model vašeho televizoru podporuje ve vlastnostech bezdrátového modulu funkci Bluetooth; zkontrolujte také, zda lze tento model použít s dálkovým ovladačem Magic.

ZVEDÁNÍ A PŘEMÍSTĚNÍ TELEVIZORU

Než přemístíte nebo zvednete televizor, prostudujte si následující pokyny, abyste zabránili jeho poškrábání nebo poškození a aby přeprava proběhla bezpečně bez ohledu na typ a velikost televizoru.

- Doporučuje se přemísťovat televizor v krabici nebo v obalovém materiálu, ve kterém byl televizor původně dodán.
- Než budete televizor přemísťovat nebo zvedat, odpojte napájecí kabel i všechny ostatní kabely.
- Když držíte televizor, měla by obrazovka směřovat dopředu, aby nedošlo k poškození.
- Uchopte pevně horní a dolní rám televizoru. Dbejte, abyste se nedotýkali průhledné části, reproduktoru nebo oblastí mřížky reproduktoru.

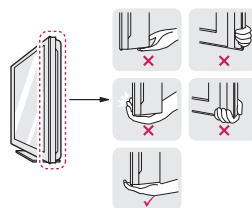

- Při přepravě televizor nevystavujte nárazům ani nadměrnému třesení.
- Při přepravě držte televizor ve vzpřímené poloze, nenatáčejte televizor na stranu ani jej nenaklánějte doleva nebo doprava.

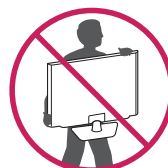

- Snažte se příliš netlačit, aby nedošlo k ohnutí šasi rámu a tím k poškození obrazovky.

⚠ UPOZORNĚNÍ

- Nikdy se nedotýkejte obrazovky, aby nedošlo k jejímu poškození.
- Nepřeházejte TV vzhůru nohama a nedržte ji za tělo stojanu (nebo základnu stojanu), protože by mohla spadnout a způsobit škodu nebo zranění.
- Při manipulaci s televizorem dejte pozor, abyste nepoškodili vycínající tlačítko ovladače. (V závislosti na modelu)

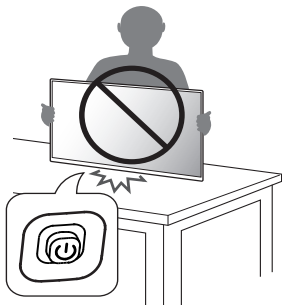

POUŽÍVÁNÍ TLAČÍTKA

- TV lze ovládat stisknutím tlačítka.
- Uvedený obrázek se může od vašeho televizoru lišit.

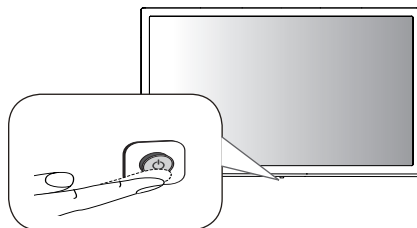





Základní funkce

	Zapnutí (Stiskněte) Vypnutí ¹ (Stiskněte a podržte) Ovládání nabídky (Stiskněte ²) Výběr nabídky (Stiskněte a podržte ³)
---	--

- 1 Všechny spuštěné aplikace budou ukončeny.
- 2 Pro navigaci v nabídce krátce stiskněte tlačítko, když je televizor zapnutý.
- 3 Tuto funkci můžete používat po zpřístupnění ovládání nabídky.

Úprava nastavení menu

Když je televizor zapnutý, stiskněte jednu tlačítko. Pomocí tlačítka můžete upravit položky nabídky.

	Vypnutí zařízení.
	Změna vstupního zdroje.
	Úprava úrovně hlasitosti.
	Procházení uloženými programy.

INSTALACE TELEVIZORU

⚠ UPOZORNĚNÍ

- Při připojování televizoru ke stojanu položte obrazovku lícem dolů na stůl nebo rovnou plochu opatřenou měkkou podložkou, abyste obrazovku chránili před poškrábáním.
- Při sestavování produktu nepoužívejte na závity šroubů cizí látky (oleje, maziva apod.). (Mohlo by to způsobit poškození produktu.)

❗ POZNÁMKA

- Před instalací televizoru do nástěnného držáku odstraňte stojan – použijte obrácený postup než při připojování stojanu. (Pouze TN52*S)
- Zvedněte západku ve spodní části základny stojanu a odpojte základnu stojanu od televizoru. (Pouze TN51*S)

UMÍSTĚNÍ MONITORU NA STOLEK

- Uvedený obrázek se může od vašeho televizoru lišit.
- 1 Zvedněte a nakloňte televizor do vzpřímené polohy na stolek.
 - Mezi televizorem a stěnou musí být volný prostor (minimálně 100 mm pro zajištění správného větrání).

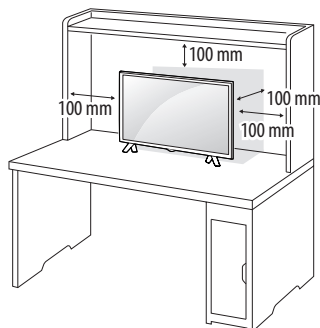

- 2 Připojte Adaptér AC-DC a napájecí kabel do elektrické zásuvky.

⚠ UPOZORNĚNÍ

- Neumísťujte televizor na zdroje tepla nebo do jejich blízkosti, aby nedošlo k požáru nebo jinému poškození.
- Před připojením napájecí zástrčky televizoru do zásuvky elektrické sítě na zdi zkontrolujte, zda je televizor připojen k adaptéru AC/DC.

Použití bezpečnostního systému Kensington (volitelný)

(Není k dispozici pro všechny modely.)

- Uvedený obrázek se může od vašeho televizoru lišit. Konektor bezpečnostního systému Kensington se nachází na zadní straně televizoru. Další informace o instalaci a používání naleznete v návodu přiloženém k bezpečnostnímu systému Kensington nebo na webové stránce <http://www.kensington.com>. Lankem bezpečnostního systému Kensington spojte televizor a stolec.

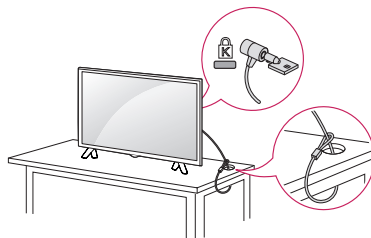

! POZNÁMKA

- Bezpečnostní systém Kensington je volitelné příslušenství. Doplnkové příslušenství můžete zakoupit ve většině obchodů s elektronikou.

MONTÁŽ NA STĚNU

Kvůli řádnému větrání zachovejte mezi jednotlivými stranami přístroje a zdi volný prostor minimálně 100 mm. Podrobné pokyny k instalaci můžete získat od prodejce. Viz také instalační příručka k doplňkovému držáku pro montáž na stěnu s možností náklonu.

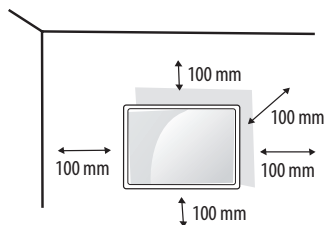

Pokud máte v úmyslu připevnit televizor na zeď, připevňte k jeho zadní straně propojovací mezičlánek pro montáž na stěnu (volitelné součásti).

Při instalaci televizoru pomocí propojovacího mezičláčku pro montáž na stěnu (volitelné součásti) je nutné jej připevnit pečlivě, aby nespádl.

- 1 Použijete-li nystandardně dlouhý šroub, můžete jím poškodit vnitřní část televizoru.
- 2 Použijete-li nevhodný šroub, produkt jím může být poškozen a mohl by ze stojanu spadnout. Za takovou událost neodpovídá společnost LG Electronics.

Samostatně prodávaná položka (držák pro montáž na stěnu)

Model	24TN520S 24TN510S	28TN525S 28TN515S
Montáž na stěnu (A x B) (mm)	75 x 75	100 x 100
Standardní šroub	M4 x L10	
Počet šroubů	4	
Držák pro montáž na stěnu (volitelný)	LSW149	

⚠ UPOZORNĚNÍ

- Použijte pouze šrouby dodané v balení. (V závislosti na modelu)
- Před přemístěním nebo instalací televizoru nejprve odpojte napájecí kabel. Jinak může dojít k úrazu elektrickým proudem.
- Pokud instalujete televizor na strop nebo nakloněnou stěnu, může spadnout a způsobit vážné zranění.
- Použijte schválený držák pro montáž na stěnu od společnosti LG a obraťte se na místního prodejce nebo kvalifikované pracovníky.
- Šrouby neutahujte příliš velkou silou, jinak se televizor poškodí a záruka pozbude platnost.
- Použijte šrouby a nástěnné držáky, které vyhovují standardu VESA. Záruka se nevztahuje na poškození a zranění způsobená nesprávným použitím nebo nevhodným příslušenstvím.
- Délka šroubu od vnějšího povrchu zadního krytu by měla být méně než 8 mm.

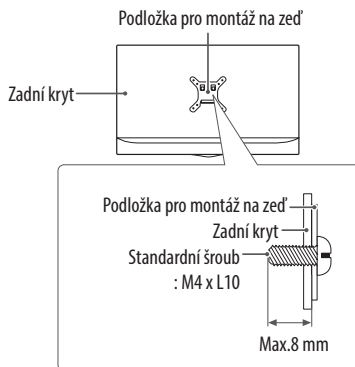

! POZNÁMKA

- Použijte šrouby uvedené ve specifikaci šroubů podle standardu VESA.
- Sada pro montáž na stěnu obsahuje návod na instalaci a potřebné součásti.
- Držák pro montáž na stěnu je doplňkové příslušenství. Doplňkové příslušenství si můžete zakoupit od místního prodejce.
- Délka šroubů se může lišit v závislosti na nástěnném úchytu. Dbejte, abyste použili správnou délku.
- Další informace naleznete v pokynech přiložených k nástěnnému držáku.

PŘIPOJENÍ (UPOZORNĚNÍ)

K televizoru lze připojit různá externí zařízení a přepínáním režimů vstupů volit určité externí zařízení. Další informace o připojování externích zařízení najdete v návodu konkrétního zařízení. Dostupná externí zařízení jsou: Přehrávač Blu-ray, HD přijímače, DVD přehrávače, videorekordéry, audiosystémy, paměťová zařízení USB, počítače, herní zařízení a další externí zařízení.

! POZNÁMKA

- Připojení externích zařízení se může u různých modelů lišit.
- Externí zařízení lze připojovat k televizoru bez ohledu na pořadí televizního portu.
- Když nahráváte televizní pořad do rekordéru Blu-ray/DVD nebo videorekordéru, připojte vstupní kabel televizního signálu k televizoru prostřednictvím rekordéru DVD nebo videorekordéru. Další informace o nahrávání najdete v návodu k připojenému zařízení.
- Pokyny k používání externího zařízení naleznete v příslušném návodu k použití.
- Když k televizoru připojujete herní zařízení, použijte kabel dodaný společně s herním zařízením.
- V režimu PC může vznikat šum v souvislosti s rozlišením, svislým vzorem, kontrastem nebo jasem. Pokud vzniká šum, změňte vstup PC na jiné rozlišení, změňte obnovovací frekvenci na jinou hodnotu nebo upravte jas a kontrast v nabídce [Obraz], dokud se obraz nevyjasní.
- V režimu PC nemusí některá nastavení rozlišení fungovat správně v závislosti na grafické kartě.
- Při připojování ke kabelové síti LAN doporučujeme používat kabel kategorie 7 (CAT 7). (Pouze tehdy, je-li k dispozici port LAN.)
- Ethernet podporuje pouze standard 100 Base-T.
- Obrázky ve formátu HDR (High Dynamic Range) lze zobrazit přes internet nebo prostřednictvím zařízení kompatibilních s rozhraním USB a HDMI 1.4.

Připojení antény

Připojte televizor k nástěnné zásuvce antény pomocí kabelu RF (75 Ω). (Není poskytnuto)

- Jestliže budete používat více než 2 televizory, použijte rozdělovač signálu.
- Jestliže má obraz špatnou kvalitu, nainstalujte správným způsobem zesilovač signálu, aby se kvalita zlepšila.
- Pokud je kvalita obrazu s připojenou anténou špatná, zkuste anténu natočit správným směrem.
- Kabel antény a převaděč nejsou součástí dodávky.

Připojení satelitní antény

(Pouze modely pro satelitní příjem)

Připojte televizor k satelitní anténě prostřednictvím zásuvky pro satelitní příjem a satelitního kabelu RF (75 Ω).

Připojení modulu CI

(V závislosti na modelu)

Pro zobrazení kódovaných (placených) vysílání v režimu digitální televize.

- Zkontrolujte, zda je modul CI vložen do slotu PCMCIA se správnou orientací. Pokud modul není vložen správně, může dojít k poškození televizoru nebo slotu PCMCIA.
- Pokud televizor nemá obraz nebo zvuk při připojení modulu CI + CAM, kontaktujte provozovatele pozemního/ kabelového/ satelitního vysílání.

Připojení počítače

Zapněte režim vstupů, abyste se mohli připojit k počítači pomocí vstupu HDMI.

 (VSTUP) (Dálkový ovladač) ⇌ [Řídicí panel domova] ⇌ [UPRAVIT] ⇌ Stiskněte IKONU ⇌ [ULOŽIT]

Další připojení

Připojte televizor k externím zařízením. Pro dosažení nejlepší kvality obrazu a zvuku propojte externí zařízení a televizor pomocí kabelu HDMI. Samostatný kabel není součástí dodávky.

- Port USB podporuje střídavý proud o velikosti 0,5 A. Potřebujete-li pro připojení k pevnému disku vyšší hodnotu elektrického proudu, použijte samostatný adaptér.

! POZNÁMKA

- Podporovaný formát HDMI Audio:
(V závislosti na modelu)

DTS (44,1 kHz / 48 kHz / 88,2 kHz / 96 kHz), DTS HD (44,1 kHz / 48 kHz / 88,2 kHz / 96 kHz / 176,4 kHz / 192 kHz), Dolby Digital / Dolby Digital Plus (32 kHz / 44,1 kHz / 48 kHz), PCM (32 kHz / 44,1 kHz / 48 kHz / 96 kHz / 192 kHz)

DÁLKOVÝ OVLADAČ

Popisy v tomto návodu se týkají tlačítek dálkového ovladače.

Prostudujte si pozorně tento návod a používejte televizor správným způsobem.

Pokud chcete provést výměnu baterií, otevřete kryt baterie, vložte baterie (1,5 V AAA) tak, aby koncovky \oplus a \ominus odpovídaly štítku umístěnému uvnitř prostoru pro baterie, poté kryt baterií zavřete. Při vyjímání baterií proveďte stejný postup v opačném pořadí.

! UPOZORNĚNÍ

- Nepoužívejte současně staré a nové baterie, jinak se dálkový ovladač může poškodit.
- Dálkové ovládání nebude určeno pro všechny trhy. Dálkový ovladač musíte namířit na čidlo dálkového ovládání na televizoru.

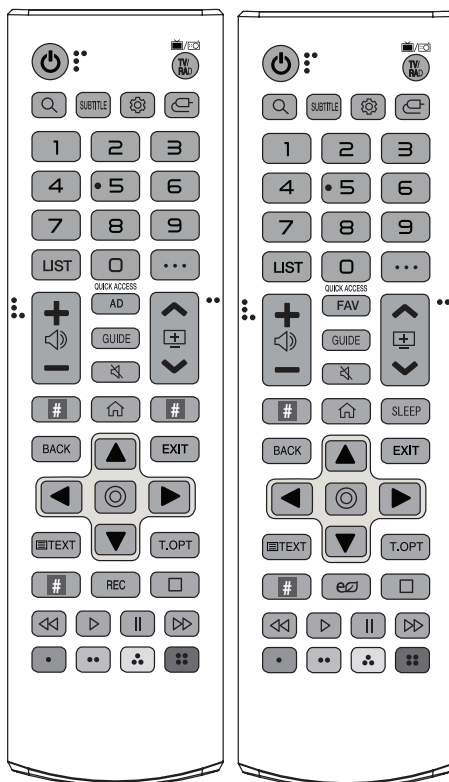

(Některá tlačítka a služby nemusí být k dispozici v závislosti na modelu nebo oblasti.)

1 Tlačítko je třeba stisknout a podržet na déle než 3 sekundy.

 **(NAPÁJENÍ)** Zapne nebo vypne televizor.

TV/RAD, /  Výběr kanálu pro rádio, TV a DTV.

 **(VYHLEDÁVÁNÍ)** Vyhledávejte obsah, jako jsou televizní programy, filmy a další videa, nebo vyhledávejte na internetu zadáním hledaných výrazů do pole vyhledávání.

SUBTITLE V digitálním režimu zobrazí preferované titulky.

 **(R. Nastavení)** Přístup k Rychlému nastavení.

 **(VSTUP)** Změna vstupního zdroje.

Číselná tlačítka Slouží k zadávání čísel.



9¹ Přístup k nabídce [Rychlá nápověda].

LIST Přístup k uloženému seznamu programů.

... **(DALŠÍ AKCE)** Zobrazení dalších funkcí dálkového ovladače.

QUICK ACCESS¹ Úprava funkce RYCHLÝ PŘÍSTUP.

- RYCHLÝ PŘÍSTUP je funkce, pomocí které můžete otevřít zadanou aplikaci nebo televizi živě přímo stisknutím a podržením tlačítek s čísly.

   Úprava úrovně hlasitosti.



AD Aktivuje funkci popisu zvuků.

FAV Umožňuje přístup do seznamu oblíbených programů.

GUIDE Zobrazí průvodce pořady.

 **(VYPNOUT ZVUK)** Vypnutí všech zvuků.

 **(VYPNOUT ZVUK)**¹ Otevře nabídku [Dostupnost].

   Procházení uloženými programy.

 **Tlačítka streamovacích služeb** Připojení ke službě přenosu videa.

 **(DOMŮ)** Přístup k menu Domů.

 **(DOMŮ)**¹ Zobrazuje předchozí historii.

SLEEP Nastaví časovač spánku.

BACK Návrat na předchozí úroveň.

EXIT Vymazání zobrazení na obrazovce a přechod zpět ke sledování televizoru.

Navigační tlačítka (nahoru/dolů/doleva/doprava) Procházení nabídkami nebo možnostmi.

 **(OK)** Výběr menu nebo možnosti a potvrzení zadání.

 **TEXT, T.OPT (Tlačítka teletextu)** Tato tlačítka se používají pro teletext.

REC Zahájí nahrávání a zobrazí menu pro nahrávání. Tato TV nepodporuje funkci nahrávání.

 **(Úspora energie)** Nastavení jasu obrazovky tak, aby se snížila spotřeba energie.

    **(Ovládací tlačítka)** Ovládací tlačítka pro mediální obsah.

    V některých nabídkách mají zvláštní funkce.

UŽIVATELSKÁ PŘÍRUČKA

Více informací o této TV najdete v UŽIVATELSKÉ PŘÍRUČCE, která je součástí tohoto produktu.

- Otevření UŽIVATELSKÉ PŘÍRUČKY  →  () → [Obecné] → [O této TV] → [Uživatelská příručka]

ÚDRŽBA

Čištění televizoru

V zájmu co nejlepší funkčnosti a prodloužení životnosti televizor pravidelně čistěte.

- Nezapomeňte nejprve vypnout napájení a odpojit napájecí kabel i všechny ostatní kabely.
- Pokud je televizor delší dobu bez dohledu a nepoužívá se, odpojte napájecí kabel z elektrické zásuvky, abyste zamezili poškození bleskem nebo proudovým rázem.

Obrazovka, rámeček, kryt a stojan

Chcete-li odstranit prach nebo drobné znečištění, otřete povrch suchou, čistou a měkkou utěrkou.

Chcete-li odstranit silné znečištění, otřete povrch měkkou utěrkou navlhčenou v čisté vodě nebo v roztoku jemného saponátu. Ihned po očištění osušte povrch suchou utěrkou.

- Nikdy se nedotýkejte obrazovky, aby nedošlo k jejímu poškození.
- Netlačte na povrch obrazovky, nepřejíždějte po něm ani do něj neťukajte nehtem nebo ostrým předmětem, jinak mohou vzniknout škrábance a obraz bude zkreslený.
- Nepoužívejte chemické látky, které mohou výrobek poškodit.
- Na povrch nestříkejte tekutinu. Pokud se do televizoru dostane voda, může dojít k požáru, zranění elektrickým proudem nebo nesprávné funkci.

Napájecí kabel

Pravidelně odstraňujte prach nebo nečistotu nahromaděnou na napájecím kabelu.

Prevence „vypálení obrazu“ na obrazovce televizoru

- Pokud obrazovka televizoru dlouhou dobu zobrazuje statický obrázek, může se obrázek „obtisknout“ do obrazovky a trvale naruší obraz na obrazovce. Jedná se o tzv. „vypálení obrazu“, na které se nevztahuje záruka.
- Pokud je poměr stran televizoru dlouhou dobu nastaven na 4:3, může se na obrazovku vypálit obdélníková plocha.
- Nezobrazujte na obrazovce televizoru po dlouhou dobu (2 nebo více hodin u televizorů LCD) statický obraz, abyste předešli jeho vypálení.

ODSTRAŇOVÁNÍ POTÍŽÍ

Televizor nelze ovládat dálkovým ovladačem.

- Zkontrolujte čidlo dálkového ovladače a zkuste znovu.
- Zkontrolujte, zda se mezi výrobkem a dálkovým ovladačem nenachází překážka.
- Zkontrolujte stav baterií a zda jsou správně vloženy (⊕ na ⊕, ⊖ na ⊖).

Nezobrazuje se žádný obraz a není slyšet žádný zvuk.

- Zkontrolujte, zda je výrobek zapnutý.
- Zkontrolujte, zda je napájecí kabel připojen k elektrické zásuvce.
- Zkontrolujte, zda není vadná elektrická zásuvka – připojte do ní jiná zařízení.

Televizor se náhle vypne.

- Zkontrolujte nastavení napájení. Mohlo dojít k výpadku napájení.
- Zkontrolujte, zda je funkce automatického vypnutí aktivována v nastavenou dobu.
- Je-li televizor zapnutý, ale bez signálu, vypne se televizor automaticky po 15 minutách nečinnosti.

Při připojení k počítači (HDMI) není detekován žádný signál.

- Vypněte/zapněte televizor pomocí dálkového ovladače.
- Připojte kabel HDMI znovu.
- Zapněte televizor a restartuje počítač.

TECHNICKÉ ÚDAJE

Výše uvedené technické údaje výrobku se mohou za účelem zlepšení funkcí výrobku změnit bez předchozího upozornění.

Models	Rozměry (Š x H x V) (mm)		Hmotnost (kg)		Příkon (Výchozí nastavení)	Napájecí napětí
	Se stojanem	Bez stojanu	Se stojanem	Bez stojanu		
28TN525S	649,5 x 150,0 x 420,9	649,5 x 78,4 x 394,3	3,57	3,53	28 W	19 V --- 2,0 A
28TN515S	649,5 x 187,5 x 448,3	649,5 x 78,4 x 394,3	3,88	3,53	28 W	19 V --- 2,0 A
24TN520S	563,1 x 150,1 x 367	563,1 x 58 x 340,9	3,3	3,25	25 W	19 V --- 2,0 A
24TN510S	563,1 x 148,6 x 393,8	563,1 x 58 x 340,9	3,6	3,25	25 W	19 V --- 2,0 A

Bezdrátový modul – technické údaje

Bezdrátový modul (LGSBWAC92) – technické údaje	
Bezdrátové sítě LAN (IEEE 802.11a/b/g/n/ac)	
Frekvenční rozsah	Výstupní výkon (max.)
2 400 až 2 483,5 MHz	18 dBm
5 150 až 5 725 MHz	18 dBm
5 725 až 5 850 MHz (Pro státy mimo EU)	12 dBm
Bluetooth	
Frekvenční rozsah	Výstupní výkon (max.)
2 400 až 2 483,5 MHz	8 dBm

Kanály pásma se mohou v různých zemích lišit. Uživatel proto nemůže změnit ani upravit provozní frekvenci. Tento produkt je nastaven podle regionální tabulky frekvencí.

Informace pro uživatele: Toto zařízení by mělo být instalováno a používáno s minimální vzdáleností 20 cm mezi zařízením a vaším tělem.

* Standard "IEEE802.11ac" není dostupný ve všech zemích.

Adaptér střídavého proudu	28TN525S, 28TN515S 24TN520S, 24TN510S
	Výrobce: Lien Chang Model: LCAP16B-E, LCAP21C Výrobce: Honor Model: ADS-45FSN-19 19040GPG
	Vstup: AC 100 - 240 V ~ 50/60 Hz Výstup: 19 V stejnosm. --- 2,1 A

Velikost modulu CI (Š × V × H)	100,0 mm x 55,0 mm x 5,0 mm
---------------------------------------	-----------------------------

Podmínky prostředí	Provozní teplota	0 °C až 40 °C
	Provozní vlhkost vzduchu	Méně než 80 %
	Teplota pro skladování	-20 °C až 60 °C
	Vlhkost vzduchu pro skladování	Méně než 85 %

(Závisí na zemi)

	Digitální TV			Analogová TV
	Satelitní	Pozemní	Kabelové	Pozemní / Kabelové
Televizní systém	DVB-S/S2*	DVB-T DVB-T2*	DVB-C	PAL/SECAM B/G, D/K, I, SECAM L
Programové pokrytí	950 až 2 150 Mhz	VHF III: 174 až 230 Mhz UHF IV: 470 až 606 Mhz UHF V: 606 až 862 Mhz S pásmo II: 230 až 300 Mhz S pásmo III: 300 až 470 Mhz	46 až 890 Mhz	46 až 862 Mhz
Maximální počet uložených programů	6 000	3 000		
Impedance externí antény	75 Ω			

* Pouze modely s podporou DVB-T2/C/S2.







VAROVÁNÍ!

Nikdy nedávejte televizor na nestabilní místo. Televizor by mohl spadnout a způsobit vážné zranění nebo smrt. Mnohým zraněním, zvláště u dětí, je možné se vyhnout, pokud budete dodržovat jednoduchá bezpečnostní opatření, například:

- Používejte skříňky nebo stojany doporučené výrobcem televizoru.
- Používejte pouze nábytek, který poskytne televizoru bezpečnou podpěru.
- Ujistěte se, že televizor nepřesahuje hranu podpěrného nábytku.
- Neumísťujte televizor na vysoký nábytek (například na příborníky či knihovny), pokud nábytek i televizor neukotvíte ke stabilní podpěře.
- Neumísťujte televizor na tkaninu ani jiné materiály, které se nacházejí mezi televizorem a podpěrným nábytkem.
- Poučte děti o nebezpečí šplhání na nábytek za účelem dosáhnout na televizor nebo na jeho ovládací prvky.

Při provádění údržby a přemístování televizoru by měla být dodržena stejná opatření uvedená výše.

Symbols

	Označuje střídavý proud (AC).
	Označuje stejnosměrný proud (DC).
	Označuje zařízení třídy II.
	Označuje pohotovostní režim.
	Označuje režim „ZAPNUTO“ (napájení).
	Označuje nebezpečné napětí.



Model a sériové číslo produktu jsou umístěny na zadní a jedné boční straně produktu.
Poznamenejte si je níže pro případ potřeby servisu.

Model

Sériové číslo
