

▶ AGB728E4NX

- NL** Instructieboekje
VRIEZER
- FI** Käyttöohje
PAKASTIMEN
- CZ** Návod k použití
MRAZNICKA
- HU** Használati utasítás
MÉLYFAGYASZTÓ
- DK** Installations-og betjeningsvejledning
FRYSESKAB
- SK** Používateľská príručka
Mraznička

USER MANUAL



AEG



NL

BRAND

Waarschuwing: Gevaar voor brand / ontvlambare materialen

Inhoud

| | |
|---|-----------|
| ALVORENS DIT APPARAAT TE GEBRUIKEN | 3 |
| Veiligheidsmaatregelen | 7 |
| Aanbevelingen..... | 7 |
| Installatie en bediening van uw vriezer | 8 |
| Voor u uw vriezer in gebruik neemt | 9 |
| Informatie over No-Frost-technologie..... | 9 |
| Display en bedieningspaneel | 10 |
| Temperatuurknop apart diepvriesgedeelte | 10 |
| Alarmlampje | 10 |
| Snelvriesstand..... | 10 |
| Temperatuurstellingen diepvriezer..... | 10 |
| Waarschuwingen over temperatuurregelingen..... | 11 |
| Accessoires | 12 |
| RICHTLIJNEN BEWARING ETENSWAREN..... | 13 |
| ETENSWAREN PLAATSEN..... | 13 |
| REINIGING EN ONDERHOUD | 17 |
| Ontdooien..... | 17 |
| VERVOEREN EN VERPLAATSEN | 18 |
| Draairichting van de deur wijzigen | 18 |
| PROBLEEMOPLOSSING..... | 19 |
| Aanwijzingen voor energiebesparing | 21 |
| DE ONDERDELEN VAN HET TOESTEL EN DE COMPARTIMENTEN | 22 |

DEEL .1 ALVORENS DIT APPARAAT TE GEBRUIKEN

 **WAARSCHUWING:** Houd de ventilatieopeningen in de apparaatbehuizing of de ingebouwde structuur vrij.

 **WAARSCHUWING:** Gebruik geen mechanische apparaten of anderen middelen dan die door de fabrikant worden aanbevolen om het ontdooiingsproces te versnellen.

 **WAARSCHUWING:** Gebruik geen elektrische apparaten in de voedselschappen van het apparaat, tenzij deze van het soort zijn dat wordt aanbevolen door de fabrikant.

 **WAARSCHUWING:** Het koelcircuit van de koelkast niet beschadigen.

 **WAARSCHUWING:** Zorg er bij het plaatsen van het apparaat voor dat het stroomsnoer niet verstrikt raakt of beschadigd is.

 **WAARSCHUWING:** Plaats geen draagbare stopcontacten of verlengsnoeren achter het apparaat.

 **WAARSCHUWING:** Om gevaar door instabiliteit van het apparaat te voorkomen moet het in overeenstemming met de instructies worden vastgezet.

 Als uw apparaat de koelvloeistof R600a bevat (u ziet dit in de informatie op het etiket op de koelkast), moet u tijdens vervoer en installatie heel voorzichtig zijn om te voorkomen dat de koelelementen van het apparaat beschadigen. R600a is wel een milieuvriendelijk en natuurlijk gas. Maar omdat het explosief is, moet u de ruimte waar het apparaat wordt geplaatst een paar minuten ventileren en open vuur weg houden, voor het geval dat door beschadiging van de koelelementen gas lekt.

- Tijdens het dragen en plaatsen van de koelkast moet het

koelgascircuit niet beschadigd worden.

- Bewaar geen explosieve substanties zoals spuitbussen met ontvlambaar drijfgas in dit apparaat.
- Dit apparaat is bestemd voor huishoudelijk gebruik of soortgelijke toepassing, zoals;
- personeelskeukens in winkels, kantoren en andere bedrijfsomgevingen,
- boerderijen en gasten in hotels, motels of andere verblijfsomgevingen,
- omgevingen voor overnachting met ontbijt,
- catering en soortgelijke niet-commerciële toepassingen.
- Als de stekker van de koelkast niet past in het stopcontact moet deze om gevaar te voorkomen vervangen worden door de fabrikant, zijn serviceagent of soortgelijk gekwalificeerd persoon.
- Dit apparaat is niet bedoeld voor gebruik door personen (inbegrepen kinderen) met gereduceerde fysieke, zintuiglijke of mentale capaciteiten, of een gebrek aan ervaring en kennis, tenzij ze onder toezicht staan of instructies kregen betreffende het gebruik van het apparaat door een persoon die verantwoordelijk is voor hun veiligheid. Kinderen moeten onder toezicht staan om ervoor te zorgen dat ze niet spelen met het apparaat.
- De stroomkabel van uw koelkast is uitgerust met een speciaal geaarde stekker. Deze stekker dient te worden gebruikt met een speciaal geaard stopcontact van 16 ampère of 10 ampère naar gelang het land waar het product wordt verkocht. Als u niet over een dergelijk stopcontact in uw huis beschikt, dient u dit door een erkende elektricien te laten aanleggen.
- Dit apparaat kan worden gebruikt door kinderen vanaf 8 jaar en personen met gereduceerde fysieke, zintuiglijke of mentale capaciteiten, of een gebrek aan ervaring en kennis,

mits ze onder toezicht staan of instructies kregen betreffende het veilige gebruik van het apparaat en de gevaren ervan inzien. Laat kinderen niet spelen met het apparaat. Kinderen mogen zonder toezicht geen reinigings- en gebruikersonderhoudswerkzaamheden uitvoeren.

- Kinderen tussen de 3 en 8 jaar oud mogen koelapparaten in- en uitruimen. Kinderen zijn niet toegestaan reinigings- of onderhoudswerkzaamheden voor gebruikers op het apparaat uit te voeren. Zeer jonge kinderen (tussen de 0 en 3 jaar oud) mogen het apparaat niet gebruiken. Jonge kinderen (tussen de 3 en 8 jaar oud) mogen het apparaat niet gebruiken, mits ze onder voortdurend toezicht staan. Oudere kinderen (tussen de 8 en 14 jaar oud) en kwetsbare personen mogen het apparaat op veilige wijze gebruiken als ze onder geschikt toezicht staan of instructies hebben gekregen over de gebruik van het apparaat. Zeer kwetsbare personen mogen het apparaat niet gebruiken mits ze onder voortdurend toezicht staan.
- Als het stroomsnoer beschadigd is, moet deze om gevaar te voorkomen vervangen worden door de fabrikant, zijn serviceagent of soortgelijk gekwalificeerd persoon.
- Dit apparaat is niet bedoeld voor gebruik op hoogtes van boven de 2000 m.

Om aantasting van voedsel te voorkomen, dient u de volgende instructies in acht te nemen:

- Het langere perioden openen van de deur kan een aanzienlijke temperatuurstijging veroorzaken in de schappen van het apparaat.
- Reinig oppervlakken die in contact komen met voedsel en toegankelijke afvoersystemen regelmatig.
- Bewaar rauw vlees en vis in geschikte schalen in de koelkast, zodat deze niet in contact komen met ander voedsel of hierop

kunnen lekken.

- Vriesvakken met twee sterren zijn geschikt voor het bewaren van diepvriesproducten, en het bewaren of maken van ijs of ijsblokjes.
- Vriesvakken met een, twee of drie sterren zijn niet geschikt voor het invriezen van vers voedsel.
- Als het koelapparaat lange perioden leegstaat, schakel het dan uit, laat het ontdooien, maak het schoon en droog, en laat de deur open om te voorkomen dat er binnenin het apparaat schimmelvorming optreedt.

Service

- Neem voor reparatie van het apparaat contact op met het erkende servicecentrum. Gebruik uitsluitend originele reserveonderdelen.
- Let erop dat zelfreparatie of onprofessionele reparatie veiligheidsconsequenties met zich mee kan brengen en de garantie kan laten vervallen.
- De volgende reserveonderdelen zullen 7 jaar nadat het model uit de productie is genomen verkrijgbaar zijn: thermostaten, temperatuursensoren, printplaten, lichtbronnen, deurgrepen, deurscharnieren, schalen en korven.
- Let erop dat sommige van deze reserveonderdelen alleen verkrijgbaar zijn via professionele reparateurs en dat niet alle reserveonderdelen relevant zijn voor alle modellen.
- Deurpakkingen blijven 10 jaar verkrijgbaar nadat het model uit de productie is genomen.

Veiligheidsmaatregelen

Let op: Zorg ervoor dat de ventilatieopeningen in de ombouw van het apparaat of de constructie waarin het apparaat wordt ingebouwd niet afgedekt worden.

- Gebruik geen mechanische apparatuur of andere kunstmatige middelen om het proces van ontdooien te versnellen.
- Gebruik geen elektrische apparatuur in het koel- en het vriezercompartiment van het apparaat.
- Als dit apparaat een oude koelkast met een slot vervangt, verwijder het slot dan of breek het open als veiligheidsmaatregel, zodat spelende kinderen zichzelf niet kunnen opsluiten.
- Oude koelkasten en vriezers bevatten isolatiegassen en koelmiddelen die op de juiste wijze moeten worden afgevoerd. Laat de verwijdering van uw oude apparaat over aan de plaatselijke afvalverwijderingsdienst en neem contact op met de plaatselijke overheid of uw leverancier wanneer u vragen heeft. Let er goed op dat het koelbuisenwerk niet beschadigd raakt voordat het apparaat wordt opgehaald door de juiste afvalverwijderingsdienst.



“Elektronische afvalstoffen dienen niet weggegooid te worden met het huisafval. Breng dit materiaal terug naar uw electro-speciaalzaak voor een veilige verwerking, of indien dit niet mogelijk is, naar het inname punt in uw gemeente.

Belangrijk:

Lees deze gebruiksaanwijzing voordat u het apparaat installeert en inschakelt. De fabrikant is niet aansprakelijk voor een onjuiste installatie en onjuist gebruik (zie gebruiksaanwijzing).

Aanbevelingen

- Gebruik geen meervoudige stekker of verlengsnoer.
- Voer geen stekker in het stopcontact waarvan de kabel beschadigd of versleten is.
- U mag niet aan het snoer trekken en u mag het ook niet buigen of beschadigen.
- Gebruik geen stekkeradapter.



- Dit product werd ontworpen voor gebruik door volwassenen; laat geen kinderen met het apparaat spelen en hun lichaam slingeren door aan de deur te hangen.
- U mag nooit de stekker verwijderen met natte handen om elektrische schokken te vermijden!
- Plaats nooit zuurhoudende dranken in glazen flessen en blikjes in het vriesvak. De flessen blikjes kunnen barsten.
- Voor uw veiligheid mag u nooit explosief en ontvlambaar materiaal in de vriezer plaatsen. Plaats dranken met een hoog alcoholgehalte in het koelvak van het apparaat met hun doppen stevig gesloten en in



- verticale positie.
- Vermijd ieder manueel contact wanneer u het ijs verwijdert uit het vriesvak; het ijs kan namelijk branden en/of snijden.
- Raak de bevroren etenswaren nooit aan met blote handen! U mag geen ijscrème of ijsblokjes eten onmiddellijk nadat u ze uit de diepvriezer hebt gehaald!
- U mag nooit etenswaren die reeds werden ontdooid opnieuw invriezen. Het kan een gevaar inhouden voor uw gezondheid omdat het problemen kan veroorzaken zoals voedselvergiftiging.
- Deksel de vriezer en/of bovenzijde nooit af met een doek, tafelkleed, etc. Dit zal de prestatie van de vriezer negatief beïnvloeden.
- Zorg ervoor dat de accessoires in het apparaat veilig vastzitten om schade te vermijden tijdens de verplaatsing.
- **Wanneer de deur van de diepvriezer gesloten wordt, wordt een vacuüm gecreëerd. Wacht ca. 1 minuut voor de diepvriezer opnieuw opent.**
- Deze applicatie is optioneel om de deur eenvoudig te kunnen openen. Met deze applicatie kan een lichte condensatie optreden rond deze zone en u kunt deze verwijderen.

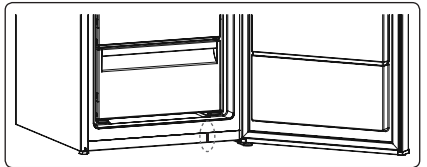

Installatie en bediening van uw vriezer

- De werkingsspanning van uw vriezer is 220-240 V en 50 Hz.
- Ons bedrijf kan niet verantwoordelijk worden gesteld voor schade die kan worden veroorzaakt door het gebruik zonder aarding.
- Plaats uw vriezer in een geschikte locatie waar ze niet wordt blootgesteld aan direct zonlicht.
- Ze moet minimum 50 cm uit de buurt van warmtebronnen zoals fornuizen, radiatoren en kookplaten en minimum 5 cm van elektrische ovens worden verwijderd.
- Uw vriezer mag niet worden gebruikt in de open lucht en moet uit de regen worden gehouden.
- Als uw vriezer naast een diepvriezer wordt geplaatst, moet u minimum 2 cm tussenruimte laten tussen de apparaten om condensatie op de externe oppervlakten te vermijden.
- Plaats geen zware voorwerpen op uw vriezer en plaats uw vriezer op een correcte locatie zodat er minimum 15 cm vrij is bovenaan.
- Als u uw vriezer naast uw keukenkasten wilt plaatsen, moet u minimum 2 cm tussenruimte laten.
- Om te vermijden dat de condensator (het zwarte component met vinnen op de achterzijde) in aanraking zou komen met de muur moet u de plastic afstandsgeleider gebruiken om het apparaat 90° op zijn plaats te draaien.
- De vriezer dient op een minimale afstand van 75 mm van de muur af te

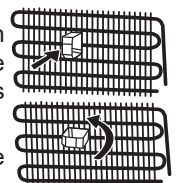

worden geplaatst.

- Om een vlotte en trillingvrije bediening van uw vriezer te garanderen, moeten de instelbare voorste voetjes op de geschikte hoogte worden ingesteld en onderling gebalanceerd. U kunt dit garanderen door de instelbare voetjes met de wijzers (of tegen de wijzers) van de klok te draaien. Dit proces moet worden uitgevoerd voor u etenswaren in de vriezer plaatst.
- Voor u uw vriezer in gebruik neemt, moet u alle onderdelen afnemen met warm water waar u een theelepel soda aan toevoegt. Daarna moet u ze afspelen met schoon water en afdrogen. Aan het einde van dit schoonmaakproces brengt u alle onderdelen opnieuw aan.

Voor u uw vriezer in gebruik neemt

- Tijdens de eerste ingebruikname of om de efficiënte bediening van het apparaat te garanderen nadat u het hebt verplaatst, moet u uw koelkast 3 uur onbelast laten draaien (in verticale positie) en daarna de stekker in het stopcontact steken. Zo niet kan de compressor worden beschadigd.
- De eerste maal dat u uw vriezer in gebruik neemt, is het mogelijk dat u een zekere geur waarneemt. Deze geur verdwijnt zodra u uw koelkast begint te koelen.



DEEL 2 VOOR U HET TOESTEL BEGINT TE GEBRUIKEN

Informatie over No-Frost-technologie

No-Frost-diepvriezers verschillen in werkingsprincipe van andere statische diepvriezers.

In normale diepvriezers veroorzaakt de vochtigheid die de vriezer door de deur binnenkomt en de vochtigheid van het voedsel bevroering in het vriesvak. Om de rijp en het ijs in het vriesvak te ontdooien, dient u de diepvriezer periodiek uit te schakelen, de levensmiddelen die ingevroren dienen te blijven apart te gekoeld te houden en het gevormde ijs uit het vriesvak te verwijderen.

De situatie in No-Frost-diepvriezers is volledig anders. Door middel van een ventilator wordt droge en koude lucht vanuit verschillende punten homogeen in het vriesgedeelte geblazen. De koude lucht wordt homogeen en gelijkmatig tussen de schappen verspreid en koelt al uw levensmiddelen gelijkmatig en uniform, waardoor vochtigheid en bevroering wordt voorkomen.

Daarom is uw No-Frost-diepvriezer naast zijn enorme inhoud en stijlvolle uiterlijk eenvoudig in gebruik.

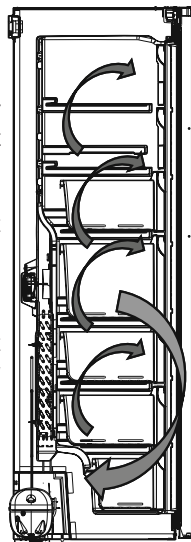

Display en bedieningspaneel

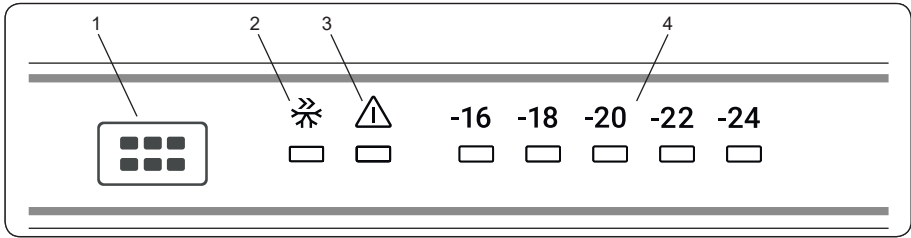

1. Display en bedieningspaneel
2. Symbool van snelvriesstand
3. alarmandauidingsled
4. Diepvriezer aangepast temperatuurandauiding

Temperatuurknop apart diepvriesgedeelte

Met deze knop wordt de temperatuurinstelling van de diepvriezer ingesteld. Druk op deze knop om de waarden voor de aparte diepvriezer in te stellen. Gebruik deze knop ook om de SF-stand te activeren.

Alarmlampje

Het alarmlampje zal rood branden als er zich een probleem in de diepvriezer voordoet.

Snelvriesstand

Wanneer moet het worden gebruikt?

- Om een grote hoeveelheid voedsel in te vriezen.
- Om kant-en-klaar-maaltijden in te vriezen.
- Om voedsel snel in te vriezen.
- Om seizoensproducten gedurende lange tijd te bewaren.

Hoe te gebruiken;

- Druk op de temperatuurinstelknop totdat het lampje van het snelvriezen aangaat.
- Het snelvrieslampje zal in deze stand branden.
- Maximale hoeveelheid aan verse levensmiddelen (in kg) die binnen 24 uur kunnen worden ingevroren staat vermeld op het apparaatetiket.
- Voor optimale prestaties van uw apparaat in de maximale diepvriescapaciteit, dient u het apparaat 24 uur voordat u het verse voedsel in de diepvriezer plaatst in de SF-stand te zetten.

In deze stand:

Indien u de temperatuurinstelknop indrukt, wordt de stand geannuleerd en wordt de instelling hervat op -16.

Temperatuurinstellingen diepvriezer

- De begintemperatuur van de instellingendisplay is -18°C.
- Druk eenmaal op de diepvriesinstellingknop.
- Bij iedere druk op de knop neemt de temperatuurinstelling af (-16°C, -18°C, -20°C,.. snelvriezen).
- Indien u de diepvriesinstellingknop indrukt totdat het snelvriessymbool wordt weergegeven

op

de display van de diepvriesinstellingen en u drukt binnen de opvolgende 3 seconden op geen enkele knop,

gaat snelvriezen knipperen.

- Als u door drukt, begint hij opnieuw vanaf de laatste waarde.

Waarschuwingen over temperatuurregelingen

- Het wordt voor het prestatievermogen niet aangeraden uw koelkast te laten werken in omgevingen die kouder zijn dan 10 °C.
- Temperatuuraanpassingen moeten worden uitgevoerd in overeenstemming met het aantal malen dat de deur wordt geopend en de hoeveelheid etenswaar dat in de koelkast wordt bewaard.
- Ga niet naar een andere instelling voordat u een instelling hebt afgerond.
- Uw koelkast moet nadat de stekker in het stopcontact is gestoken in overeenstemming met de omgevingstemperatuur tot 24 uur zonder onderbreking in werking worden gehouden om deze volledig te koelen. Tijdens deze periode dient u de deuren van uw koelkast niet frequent te openen en de koelkast niet overmatig te vullen.

- De koelkast is voorzien van een vertraagfunctie van 5 minuten om schade aan de compressor te voorkomen die op kan treden als u de stekker uittrekt en deze weer in het stopcontact steekt of in geval van een stroomstoring. Uw koelkast zal na 5 minuten normaal gaan werken.

- Uw koelkast is ontworpen om te werken in intervallen van omgevingstemperatuur zoals gespecificeerd in de normen volgens de klimaatklasse die op het

| Klimaatklasse | Omgevingstemperatuur °C |
|---------------|-------------------------|
| T | Tussen 16 en 43 (°C) |
| ST | Tussen 16 en 38 (°C) |
| N | Tussen 16 en 32 (°C) |
| SN | Tussen 10 en 32 (°C) |

- typeplaatje staat vermeld. We raden u met betrekking tot de koeffectiviteit niet aan de koelkast te laten werken buiten de aangegeven temperatuurlimieten.

Belangrijke installatie-instructies

Dit apparaat is ontworpen om te functioneren bij moeilijke weersomstandigheden (tot 43 °C of 110 °F) en is uitgerust met de 'Freezer Shield'-technologie (diepvriezerbescherming) die ervoor zorgt dat het ingevroren voedsel in de vriezer niet ontdooit, zelfs niet bij een omgevingstemperatuur van -15 °C. Dus u kunt uw apparaat plaatsen in een onverwarmde ruimte zonder zich druk te maken of het ingevroren voedsel in de vriezer wel goed blijft. Als de omgevingstemperatuur weer normale condities vertoont, kunt u het apparaat weer op normale wijze gebruiken.

Accessoires

Icematic (In sommige modellen)

- Haal het plateau voor het maken van ijs eruit.
- Vul deze met water tot aan de lijn.
- Plaats dit plateau in zijn oorspronkelijke positie
- Wanneer er ijsblokjes worden gevormd draait u de hendel om de ijsblokjes in de ijsdoos te laten vallen.

Vul de ijsdoos niet met water voor het maken van ijs. Deze kan dan breken.

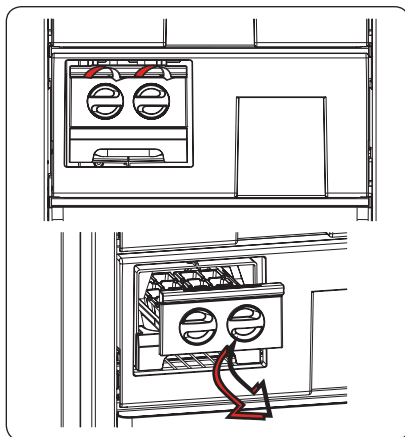

Ijsslade (In sommige modellen)

- Vul de ijsslade met water en plaats deze in het vriezercompartment.
- Nadat het water volledig is veranderd in ijs, verdraai dan de lade zoals hieronder afgebeeld om ijsblokjes te krijgen.

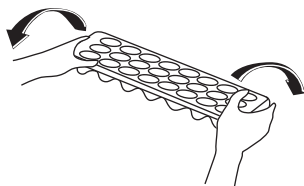
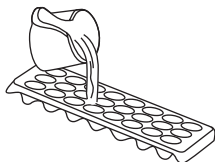

De visuele en tekstuele beschrijvingen op de accessoires kunnen afhankelijk van het model variëren.

ETENSWAREN PLAATSEN

- Het diepvriesgedeelte van uw koelkast wordt gebruikt voor het invriezen van vers voedsel, het bewaren van ingevroren etenswaar voor de op de verpakking aangegeven tijdsperiode en het maken van ijs.
- Plaats verse en warme levensmiddelen niet tegen reeds ingevroren levensmiddelen. In dat geval zouden reeds ingevroren levensmiddelen kunnen ontdooien.
- Vries verse levensmiddelen (d.w.z. vlees, vis en gehakt) in te consumeren porties verdeeld in.
- Voor het bewaren van ingevroren levensmiddelen; u dient altijd de instructies vermeld op de verpakking van diepvriesproducten zorgvuldig op te volgen. Indien geen informatie op de verpakking wordt vermeld, dient u de levensmiddelen niet langer dan 3 maanden vanaf de datum van aankoop te bewaren.
- Maximale lading: indien u grote hoeveelheden voedsel wilt opslaan en de maximale netto capaciteit van de vriezer wilt gebruiken, kunt u alle schuifladen verwijderen en de vriezerkleppen behouden. Dankzij deze mogelijkheid kunt u items van grote omvang rechtstreeks op de schappen bewaren.
- Wanneer u diepvriesproducten koopt controleer dan of deze bij de juiste temperatuur zijn ingevroren en of de verpakking intact is.
- Ingevroren levensmiddelen dienen in juiste bakjes te worden gedaan zodat de kwaliteit van de levensmiddelen gehandhaafd blijft. Deze waren dienen binnen de kortst mogelijke termijn terug in de diepvriezer te worden geplaatst.
- Indien de verpakking van diepvriesproducten tekenen van vocht of abnormale zwelling vertonen, bestaat de kans dat deze eerder bij een onjuiste temperatuur werd opgeslagen en dat de inhoud is bedorven.
- De bewaartijd van ingevroren levensmiddelen is afhankelijk van de kamertemperatuur, de instelling van de thermostaat, hoe vaak de deur wordt geopend, het soort voedsel en de tijd die nodig was om het product van de winkel naar uw huis over te brengen. Volg altijd de instructies die op de verpakking staan afgedrukt en overschrijd nooit de aangegeven maximum bewaartijd.

Als u de maximale vriescapaciteit van uw vriezer wilt gebruiken:

- Bij het invriezen van verse levensmiddelen: Maximale hoeveelheid aan verse levensmiddelen (in kg) die binnen 24 uur kunnen worden ingevroren staat vermeld op het toestelplaatje. (Uw vriezer heeft de capaciteit 25 kg in te vriezen in een omgeving van 25 °C)
- Voor een optimale prestatie van het apparaat en een maximale vriescapaciteit, stelt u de diepvriezer gedurende 24 uur in op de snelvriesstand (SF) voordat u verse levensmiddelen in de diepvriezer plaatst.
- Nadat de verse levensmiddelen in de diepvriezer zijn geplaatst zijn 24 uur doorgaans voldoende voor invriezen. De snelvriesstand wordt na 2-3 dagen automatisch gedeactiveerd om energie te besparen.
- Als u een kleine hoeveelheid (tot 3 kg) levensmiddelen in uw vriezer wilt invriezen:
- U kunt uw levensmiddelen zonder andere ingevroren levensmiddelen aan te raken

plaatsen en de snelvriesstand activeren. Als de levensmiddelen zijn ingevroren (minimaal 24 uur) kunt u deze naast reeds ingevroren levensmiddelen plaatsen.

- Vries ontdooide levensmiddelen niet opnieuw in. Dit kan gezondheidsproblemen zoals voedselvergiftiging veroorzaken.
- Laat heet voedsel eerst volledig afkoelen voordat u het in de vriezer plaatst.
- Wanneer u diepvriesproducten koopt controleer dan of deze bij de juiste temperatuur zijn ingevroren en of de verpakking intact is.

Belangrijke opmerking:

- Ingevroren etenswaren, wanneer ontdooid, moeten gekookt worden net als verse etenswaren. Indien deze niet gekookt worden na ontdooien kunnen deze NIET opnieuw ingevroren worden.
- De smaak van sommige kruiden in gekookte gerechten (anijs, basilicum, waterkers, azijn, bepaalde kruiden, gember, knoflook, ui, mosterd, tijm, marjoraan, zwarte peper, etc.) verandert en neemt een sterke smaak aan wanneer deze voor langere tijd opgeslagen worden. Daarom adviseren wij u om een kleine hoeveelheid kruiden toe te voegen als u van plan bent om het gerecht in te vriezen, of u kunt eventueel de gewenste kruiden achteraf na ontdooiing toevoegen.
- De bewaartijd van etenswaren is afhankelijk van de gebruikte olie. Geschikte oliën zijn margarine, kalfsvet, olijf olie en boter en ongeschikte oliën zijn pinda olie en varkensvet.
- Vloeibare etenswaren moeten in plastic houders ingevroren worden en andere etenswaren in plastic folie of zakjes.

| | Maximale bewaarperiode (maanden) | Ontdooiperiode op kamertemperatuur (in uren) | Ontdooiperiode in oven (in minuten) |
|-----------------|---|---|--|
| Brood | 4 - 6 | 2 - 3 | 4 - 5 (220-225°C) |
| Koekjes | 3 - 6 | 1 - 1,5 | 5 - 8 (190-200°C) |
| Gebak | 1 - 3 | 2 - 3 | 5 - 10 (200-225°C) |
| Taart | 1 - 1,5 | 3 - 4 | 5 - 8 (190-200°C) |
| Filodeeg | 2 - 3 | 1 - 1,5 | 5 - 8 (190-200°C) |
| Pizza | 2 - 3 | 2 - 4 | 15 - 20 (200°C) |

| Groenten en fruit | Vorbereiden | Maximale bewaarperiode (maanden) |
|-------------------------------------|---|----------------------------------|
| Snijbonen en bonen | Was en snij ze in kleine stukjes en kook ze in water | 10 - 13 |
| Bonen | Dop en was ze en kook ze in water | 12 |
| Kool | Was en kook in water | 6 - 8 |
| Wortel | Was en snij in stukjes en kook in water | 12 |
| Paprika | Snij de steel eraf, snij doormidden en verwijder de zaadlijsten en kook in water | 8 - 10 |
| Spinazie | Was en kook in water | 6 - 9 |
| Bloemkool | Haal het blad eraf, snij het hart in stukjes en laat het even staan in water met wat citroensap | 10 - 12 |
| Aubergine | Wassen en in stukken van 2 cm snijden | 10 - 12 |
| Maïs | Was en verpak met steel of als maïskolf | 12 |
| Appel en peer | Schil en snij in plakken | 8 - 10 |
| Abrikoos en perzik | Snij doormidden en verwijder de pit | 4 - 6 |
| Aardbeien en bosbessen | Wassen en schoonmaken | 8 - 12 |
| Gekookt fruit | Voeg 10% suiker aan het bakje toe | 12 |
| Pruimen, kersen, zure bessen | Wassen en de steeltjes verwijderen | 8 - 12 |

| Zuivelproducten | Vorbereiden | Maximale bewaarperiode (maanden) | Bewaarwijze |
|---------------------------------------|---------------------|----------------------------------|--|
| Pak (homogene) melk | In eigen verpakking | 2 - 3 | Pure melk - In eigen verpakking |
| Kaas, met uitzondering van witte kaas | In plakken | 6 - 8 | Oorspronkelijke verpakking kan gebruikt worden voor korte bewaarperiode. Voor langere perioden moet het in folie worden gewikkeld. |
| Boter, margarine | In eigen verpakking | 6 | |

| Vlees en vis | Vorbereiden | Maximale bewaarperiode (maand) |
|--|---|--------------------------------|
| Biefstuk | Verpakt in folie | 6 - 8 |
| Lamsvlees | Verpakt in folie | 6 - 8 |
| Kalfsbraadstuk | Verpakt in folie | 6 - 8 |
| Kalfsvlees in blokjes | In kleine stukjes | 6 - 8 |
| Lamsvlees in blokjes | In stukjes | 4 - 8 |
| Gehakt | Verpakt zonder kruiden | 1 - 3 |
| Orgaanvlees (in stukjes) | In stukjes | 1 - 3 |
| Bolognese-worst/salami | Moet worden verpakt zelfs als er een vel omzit | |
| Kip en kalkoen | Verpakt in folie | 4 - 6 |
| Gans en eend | Verpakt in folie | 4 - 6 |
| Hert, konijn, wildzwijn | In porties van 2,5 kg en als filets | 6 - 8 |
| Zoetwatervissen (Zalm, Karper, Crane, Siluroidea) | Ontdoe de vis van de ingewanden en schubben, was en droog het; snij indien nodig de staart en kop af. | 2 |
| Magere vis; zeebaars, tarbot, tong | | 4 |
| Vette vis (tonijn, makreel, zeeforel, ansjovis) | | 2 - 4 |
| Schelpdieren | Schoongemaakt en in zakken | 4 - 6 |
| Kaviaar | In zijn verpakking, in aluminium of plastic bakje | 2 - 3 |
| Slakken | In zout water, in aluminium of plastic bakje | 3 |

Opmerking: *Ingevroren vlees dient als vers vlees te worden bereid nadat het werd ontdooid. Als vlees niet is bereid na te zijn ontdooid, mag dit nooit opnieuw worden ingevroren.*

DEEL 4 REINIGING EN ONDERHOUD



Haal voordat u gaat schoonmaken de stekker van het apparaat uit het stopcontact.

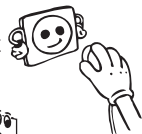

Tijdens het schoonmaken geen water over het apparaat heen gieten.

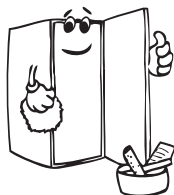
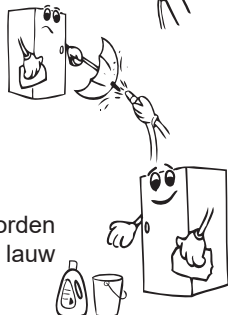

- Het koel- en vriesgedeelte dienen regelmatig te worden schoongemaakt met een oplossing van soda en lauwwater.

- Maak de accessoires afzonderlijk schoon met zeep en water. De accessoires niet in de vaatwasser plaatsen.



Gebruik geen schurende producten, schoonmaakmiddelen of zeepproducten. Na het afwassen met schoon water naspoelen en zorgvuldig afdrogen. Wanneer u klaar bent met schoonmaken de stekker met droge handen weer in het stopcontact steken.



- Maak de condensor minimaal eenmaal per jaar schoon met een veger om energie te besparen en de productiviteit te verhogen.



Ontdooien

- Uw vriezer ontdooit volledig automatisch. Het water dat gevormd wordt als gevolg van het ontdooiproces, loopt in de waterverzamelbak, stroomt in de verdampingsbak aan de achterzijde van uw vriezer en verdampt daar.
- Controleer voor het reinigen van de verdampingsbak of u de stekker uit het stopcontact hebt getrokken.
- Neem de verdampingsbak uit. Verwijder eerst de schroeven, zie illustratie. Regelmatig met zeepwater reinigen. Zo voorkomt u geurvorming.

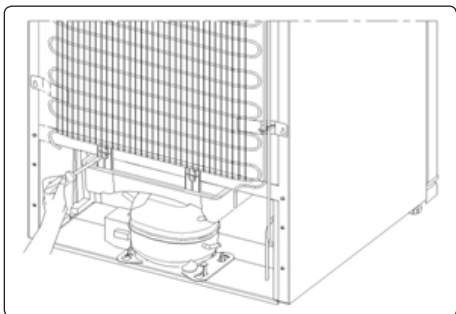

Vervangen van ledverlichting

Indien uw koelkast voorzien is van ledverlichting dient u contact op te nemen met de helpdesk. Deze mag namelijk uitsluitend worden vervangen door erkend personeel.

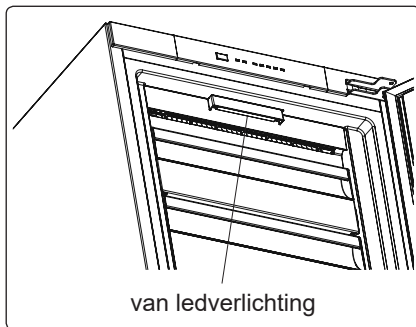

DEEL 5 VERVOEREN EN VERPLAATSEN

Vervoeren en verplaatsen

- De originele verpakkingen en schuim kan worden bewaard voor transport achteraf (indien gewenst).
- U moet uw vriezer vastmaken met een dikke verpakking, banden of sterke touwen en de instructies op de verpakking volgen voor transport als u de vriezer opnieuw wilt transporteren.
- Verwijder de bewegende onderdelen (laden, accessoires, groentevakken, etc.) of bevestig ze in de vriezer tegen schokken met banden tijdens de herplaatsing of het transport.

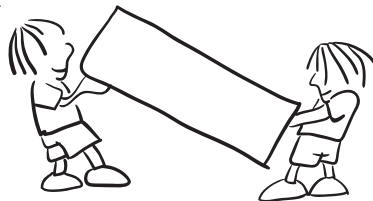

U moet de vriezer steeds rechtop dragen.

Draairichting van de deur wijzigen

- Het is niet mogelijk de openingsrichting van de deur van uw vriezer te wijzigen als de handvaten op de deur van uw vriezer geïnstalleerd zijn via de voorzijde van de deur.
- Het is mogelijk de openingsrichting van de deur te wijzigen op modellen zonder handvaten.
- Als de openingsrichting van uw vriezer kan worden gewijzigd, moet u contact opnemen met de dichtstbijzijnde Geautoriseerde dienst om de openingsrichting laten wijzigen.

DEEL 6 PROBLEEMOPLOSSING

Indien uw koelkast niet goed werkt, kan dit komen door een klein probleem. Controleer daarom het volgende voor u belt naar een elektricien om tijd en geld te besparen.

| Alarmaanduidingsled gaat branden | SOORT STORING | WAAROM | WAT MOET U DOEN |
|---|---------------------------|---|---|
|  | 'Storings waarschuwingen' | Een onderdeel of aantal onderdelen werkt niet of er is een storing in het koelproces. | Controleer of de deur openstaat. Als de deur niet openstaat, neem dan zo spoedig mogelijk contact op met een onderhoudsservice. |

Wat te doen indien uw toestel niet werkt;

Controleer of;

- er geen stroom is;
- De hoofdschakelaar in uw woning is uitgeschakeld;
- het stopcontact niet volstaat. Controleer dit door een ander toestel waarvan u weet dat het werkt, in te pluggen.

Wat te doen indien uw toestel slecht werkt;

Controleer of;

- u het toestel niet te vol hebt geladen;
- de koelkasttemperatuur is ingesteld op -16;
- de deur goed gesloten is;
- er geen stof op de condensator zit;
- er voldoende ruimte aan de achter- en zijkanten is.

Als uw koelkast te luidruchtig werkt;

Normale geluiden

Krakend (ijs) geluid:

- Tijdens het automatische ontdooien.
- Als het apparaat wordt gekoeld of opwarmt (door uitzetting van materiaal in het apparaat).

Kort krakend geluid: Wordt gehoord wanneer de compressor door de thermostaat wordt in- en uitgeschakeld.

Geluid van de compressor: Normale motorgeluiden. Dit geluid houdt in dat de compressor normaal werkt. De compressor kan bij het activeren gedurende een korte tijd meer geluid veroorzaken.

Pruttel- en spettergeluid: Dit geluid wordt veroorzaakt door de stroom van koelvloeistof in de leidingen van het systeem.

Geluid van stromend water: Een geluid van stromend water naar de verdampbak tijdens het ontdooien. Dit geluid is mogelijk hoorbaar tijdens het ontdooien.

Geluid van luchtblazen: Normaal ventilatorgeluid. Dit geluid kan tijdens normale werking van het systeem door de circulatie van lucht in de koelkast worden waargenomen.

Als de randen van het koelgedeelte die samenkomen met de deur warm zijn;

In het bijzonder in de zomer (warm weer) kan dit oppervlak tijdens de werking van de compressor warmer worden. Dit is normaal.

Als er zich vocht ophoopt in de koelkast;

- Zijn alle etenswaren juist verpakt? Zijn de doosjes afgedroogd voordat ze in de koelkast zijn geplaatst?
- Wordt de koelkastdeur frequent geopend? De vochtigheid in de omgeving komt bij het openen van de deur in de koelkast terecht. Het vocht wordt sneller opgehoopt als de deur vaker wordt geopend, in het bijzonder als de vochtigheid in de ruimte hoog is.

Als de deur niet goed wordt geopend en gesloten;

- Verhindert verpakkingen van etenswaar het sluiten van de deur?
- Zijn de deurschappen, schappen en laden correct geplaatst?
- Zijn de scharnieren kapot of gescheurd?
- Staat uw koelkast waterpas?

Aanbevelingen

- Om het toestel volledig te stoppen, verwijder de stekker uit het stopcontact (om te reinigen en wanneer de deur open wordt gelaten).
- Als de vriezer gedurende langere tijd niet wordt gebruikt (bijv. tijdens de zomervakantie), haal de stekker dan uit het stopcontact, maak het apparaat schoon en laat de deur open staan zodat er geen schimmelvorming of een vreemde geur ontstaat.
- Om het apparaat volledig uit te schakelen moet u de aansluiting op het elektriciteitsnet verbreken (vóór het reinigen en terwijl de deuren open staan).
- Als het probleem zich blijft voordoen nadat u alle bovenstaande instructies heeft opgevolgd, neemt u contact op met de dichtstbijzijnde erkende onderhoudsservice.
- Het door u aangeschafte apparaat is ontworpen voor huishoudelijk gebruik en mag alleen voor thuis worden gebruikt voor aangegeven doeleinden. Het is niet geschikt voor commercieel of gemeenschappelijk gebruik. Als de consument het apparaat gebruikt op een wijze die hier niet aan voldoet, benadrukken we dat de fabrikant en het verkooppunt niet aansprakelijk zijn voor reparatie en storingen binnen de garantieperiode.

Aanwijzingen voor energiebesparing

Installeer het apparaat in een koele, goed geventileerde ruimte, maar niet in direct zonlicht en niet in de buurt van een warmtebron (radiator, fornuis, etc.). Zo niet moet u een isolerende plaat gebruiken.

1. Laat warme dranken en etenswaren eerst afkoelen buiten het apparaat.
2. Plaat ingevroren etenswaren in het koelvak. De lage temperatuur van de ingevroren etenswaren zullen het koelvak helpen koel houden wanneer ze ontdooien. Zo bespaart u energie. Als u de ingevroren etenswaren gewoon buiten de koelkast plaatst, verliest u energie.
3. Wanneer u etenswaren en dranken plaatst, moet u de deur van het apparaat zo kort mogelijk openen.
4. Houd de deksels gesloten van andere vakken met verschillende temperaturen in het apparaat (groentevak, koeler, ...etc).
5. De pakking van de deur moet schoon en vouwbaar zijn. Bij slijtage moet u de pakking vervangen (als de pakking kan worden losgemaakt) Als deze niet kan worden losgemaakt, moet u de deur vervangen.
6. De ecomodus / standaard instellingsfunctie behoudt bevroren voedsel terwijl energie wordt bespaard.
7. Vriesvak (diepvriezer): De interne configuratie van het apparaat is de configuratie die zorgt voor het meest efficiënte energiegebruik.
8. Verwijder de kou-accumulatoren niet uit de diepvrieskorf (indien aanwezig).

DEEL .6

DE ONDERDELEN VAN HET TOESTEL EN DE COMPARTIMENTEN

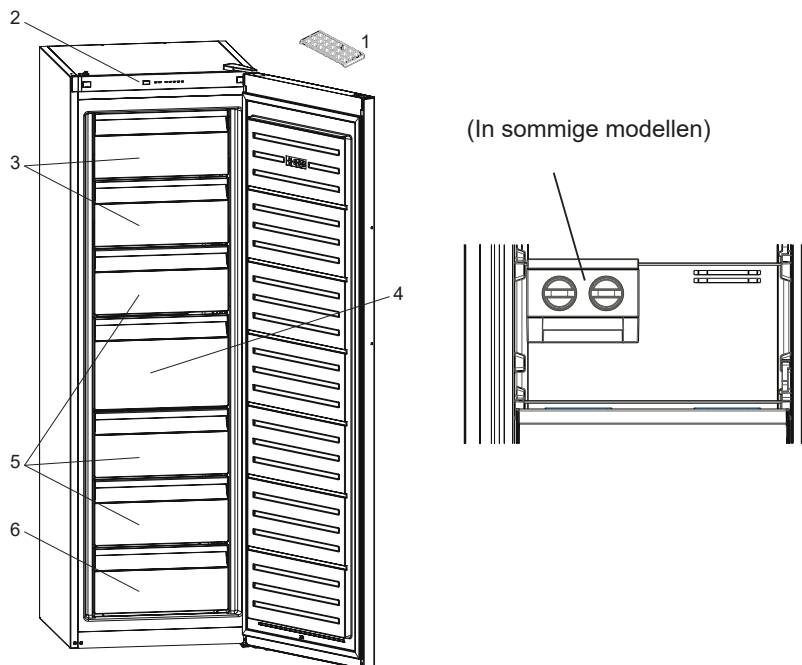

Deze afbeelding is getekend ter informatie om de verschillende delen en accessoires van het apparaat te tonen. Onderdelen kunnen verschillen afhankelijk van het model van het apparaat.

1. Ijslade

2. Bedieningspaneel

3. Kleine vriezerklep

4. Grote vrieslade

5. Vrieslades

6. Onderste vrieslade



FI

TULIPALO

Varoitus; Tulipalon / Syttyvien materiaalien vaara

Sisällys

| | |
|--|-----------|
| ENNEN LAITTEEN KÄYTTÄMISTÄ..... | 25 |
| Yleisiä varoituksia..... | 25 |
| Turvallisuusohjeita..... | 29 |
| Turvallisuusvaroitukset..... | 29 |
| Pakastimen asennus ja käyttö..... | 30 |
| Ennen pakastimen käyttöä..... | 31 |
| ERILAISET TOIMINNOT JA MAHDOLLISUUDET | 31 |
| Tietoa No-Frost-teknologiasta..... | 31 |
| Näyttö- ja ohjauspaneeli..... | 32 |
| Pakastinosaston lämpötila-asetuspainike..... | 32 |
| Hälytyksen merkkivalo..... | 32 |
| Pakastimen lämpötila-asetukset..... | 32 |
| Varoituksia koskien lämpötila-asetuksia..... | 33 |
| Lisävarusteet..... | 33 |
| RUOKA-AINEIDEN ASETTELU | 34 |
| PUHDISTUS JA HOITO | 38 |
| Huurteenpoisto..... | 38 |
| LED-valaistuksen vaihtaminen..... | 39 |
| KULJETUS JA PAIKOILLEEN ASENTAMINEN | 39 |
| Kuljetus ja asennuspaikan vaihto..... | 39 |
| Oven avauspuolen vaihtaminen..... | 39 |
| TARKISTA ENNEN HUOLTOON SOITTOA | 40 |
| Vinkkejä energian säästöön..... | 42 |
| PAKASTIMEN OSAT JA LOKEROT | 43 |

OSA - 1. ENNEN LAITTEEN KÄYTTÄMISTÄ

Yleisiä varoituksia

 **VAROITUS:** Varmista, että jääkaappipakastimen ilmanvaihtoaukot eivät tukkeudu.

 **VAROITUS:** Älä käytä mekaanisia laitteita tai muita keinoja sulatusprosessin nopeuttamiseen.

 **VAROITUS:** Älä käytä jääkaappipakastimen sisällä muita sähkölaitteita

 **VAROITUS:** Älä vahingoita jäähdytysnestettä.

 **VAROITUS:** Varmista laitteen sijoituksen aikana, että virtajohto ei jää kiinni ja että se ei ole vaurioitunut.

 **VAROITUS:** Älä sijoita jatkopistorasioita tai siirrettäviä virtalähteitä laitteen taakse.

 **VAROITUS:** Henkilövammat ja vahingot voidaan välttää asentamalla tämä laite valmistajan ohjeiden mukaisesti.

 Tämän jääkaappipakastimen sisältämä pieni kylmäainemäärä on ympäristöystävällistä R600a-kylmäainetta (isobutaania), joka syttyy ja räjähtää helposti suljetuissa tiloissa.

- Älä anna jäähdytyskaasun virtapiirin vahingoittua kantaessasi jääkaappipakastinta tai asettaessasi sitä paikalleen.
- Älä säilytä jääkaappipakastimen lähellä astioita, jotka sisältävät helposti syttyviä materiaaleja, kuten aerosolitölkkejä tai palonsammuttimen täyttöpakkauksia.
- Tämä laite on tarkoitettu käytettäväksi kotitalouksissa ja vastaavissa paikoissa, kuten
 - kauppojen, toimistojen ja muiden työympäristöjen taukokuoneissa jota voidaan verrata tavanomaiseen kotitalouteen

- maataloilla ja asiakkaiden käytössä hotelleissa, motelleissa ja muissa asuintyyppisissä ympäristöissä jota voidaan verrata tavanomaiseen kotitalouteen
- majoituksen ja aamiaisen tarjoavissa majapaikoissa jota voidaan verrata tavanomaiseen kotitalouteen
- ruokatarjoilupaidoissa ja muissa kuin vähittäismyyntiympäristöissä jota voidaan verrata tavanomaiseen kotitalouteen
- Jääkaappisi sähköjohtoon on liitetty erityismaadoitettu pistoke. Tätä pistoketta tulisi käyttää erityismaadoitetun 16 ampeerin tai 10 ampeerin pistorasian kanssa riippuen maasta, jossa tuote myydään. Jos sellaista pistorasiaa ei ole, pistotulpan asentamiseen tarvitaan valtuutettu sähkömies.
- Tätä laitetta voivat käyttää yli 8-vuotiaat lapset, sekä henkilöt, joiden fyysiset, aistilliset tai henkiset kyvyt ovat heikentyneet tai joilla ei ole tarpeeksi tietoa tai kokemusta, jos heidän toimiaan valvotaan, heille annetaan ohjeita laitteen turvallisesta käytöstä ja jos he ymmärtävät laitteen käyttöön liittyvät vaarat. Lasten ei tule leikkiä laitteen kanssa. Lasten ei tule tehdä siivousta ja ylläpitoa ilman valvontaa.
- 3-8 vuotiaat saavat täyttää ja tyhjentää jäähdytyslaitteita. Lasten ei tulisi puhdistaa tai huoltaa laitetta. Erittäin nuorten lasten (0-3 vuotta) ei tulisi käyttää laitteita. Nuorten lasten (3-8 vuotta) ei tulisi käyttää laitetta, ellei heitä valvota jatkuvasti turvallisuuden varmistamiseksi. Vanhemmat lapset (8-14 vuotta) ja fyysisesti tai psyykkisesti heikkokuntoiset tai estyneet ihmiset voivat käyttää laitteita, jos heitä joko valvotaan, tai heitä on neuvottu, kuinka laitetta käytetään turvallisesti. Fyysisesti tai psyykkisesti heikkokuntoisten henkilöiden ei tulisi käyttää laitteita, ellei heitä valvota jatkuvasti.
- Vahingoittunut virtajohto tai pistoke voi aiheuttaa tulipalon tai sähköiskun vaaran. Vahingoittuneet osat on vaihdettava.

Vain pätevät henkilöt saavat suorittaa korjaustoimenpiteitä.

- Tätä laitetta ei ole suunniteltu käytettäväksi yli 2000 m korkeudessa.

Seuraathan seuraavia ohjeita välttääksesi ruuan saastumisen ja pilaantumisen:

- Oven auki pitäminen pitkän aikaa voi aiheuttaa huomattavan lämpötilan nousun laitteen säilytyslokerossa.
- Puhdista säännöllisesti pinnat, jotka ovat kosketuksissa ruuan kanssa.
- Säilytä raaka liha ja kala sopivissa säilytysastioissa jääkaapissa siten, että ne eivät koske ja niistä ei valu mitään muihin ruokiin.
- Kahden tähden pakastetun ruuan säilytyslokerot sopivat esipakastetun ruuan säilyttämiseen sekä jäätelön ja jääpalojen tekemiseen.
- Yhden kahden ja kolmen tähden säilytyslokerot eivät sovi tuoreen ruuan pakastamiseen.
- Jos jäähdytyslaitetta (jääkaappilaite) pidetään tyhjänä pitkän aikaa, laita se pois päältä, sulata, puhdista ja kuivaa se ja jätä ovi auki estääksesi homeen muodostumiseen jääkaapissa.

Huolto

- Jos laite tarvitsee huoltoa, ota yhteyttä valtuutettuun huoltopalveluun. Käytä vain alkuperäisiä varaosia.
- Huomaa, että itse tehdyt tai muiden kuin ammattilaisten tekemät korjaukset voivat heikentää laitteen turvallisuutta ja kumota sen takuun.
- Seuraavia varaosia on saatavana 7 vuoden ajan mallin valmistuksen päättymisen jälkeen: termostaatit, lämpötila-anturit, piirilevyt, valot, ovenkahvat, ovien saranat, vaunut ja korit.
- Huomaa, että joitakin varaosia voivat hankkia vain ammattimaiset korjaajat, ja että kaikkia varaosia ei ole tarkoitettu kaikkiin malleihin.
- Ovien tiivisteitä on saatavana 10 vuoden ajan mallin valmistuksen päättymisen jälkeen.

Turvallisuusohjeita

- **Varoitus:** Huolehdi siitä, ettei laitteen jäähdytysaukot laitteen rungossa tai rakennelmasa tukkiudu.
- Älä käytä mekaanisia laitteita eikä muitakaan keinotekoisia keinoja kiihdyttääksesi sulamisprosessia.
- Älä käytä sähkölaitteita jääkaappiosassa eikä pakastinosassa.
- Jos tämä laite on hankittu vanhan jääkaapin tilalle, jossa on lukko, riko tai irrota vanhan jääkaapin lukko turvatoimenpiteenä ennen laitteen varastointia, jotta lapset eivät voi lukita itseään kaappiin.
- Vanhat jääkaapit ja pakastimet sisältävät eristyskaasuja ja jäähdytysnesteitä, jotka täytyy hävittää asianmukaisesti. Ongelmajätteet täytyy toimittaa asianmukaiseen keräyspisteeseen. Mikäli sinulla on jotakin kysyttävää, ota yhteys paikalliseen viranomaiseen tai kauppiaseesi. Huolehdi siitä, ettei jääkaappisi putket vaurioidu ennen laitteen toimitamista asianmukaiseen purkauspisteeseen.

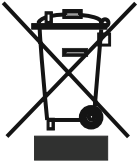

Tämän laitteen merkintä perustuu käytettyjä sähkö- ja elektroniikkalaitteita (waste electrical and electronic equipment - WEEE) koskevaan direktiiviin 2002/96/EG.

Tämä direktiivi määrittää käytettyjen laitteiden palautus- ja kierrätys-säännökset koko EU:n alueella.

Tärkeää:

Lue tämä käyttöohje ennen tämän laitteen asennusta ja kytkemistä pistorasiaan. Valmistajalla ei ole vastuuta seurauksista, jotka johtuvat käyttöohjeesta poikkeavalla tavalla suoritetusta asennuksesta tai käytöstä.

Turvallisuusvaroitukset

- Älä käytä jatkojohtoa!
- Älä kytke liitännäjohtoa, jossa on vaurioitunut, kulunut tai vanha pistotulppa.
- Älä vedä liitännäjohdosta, äläkä taivuta tai vaurioita sitä.
- Älä käytä pistokesovitinta.



- Tämä laite on suunniteltu aikuisten käyttöön. Älä anna lasten leikkiä sillä tai roikkua sen ovelta.
- Älä kytke tai irrota pistotulppaa märin käsin. Sähköiskuvaara!
- Älä laita lasipulloja tai juomatölkkejä pakastimeen. Pullot ja tölkit voivat räjähtää.
- Älä laita jääkaappiin räjähtäviä tai palavia materiaaleja oman turvallisuutesi vuoksi. Säilytä vahvemmat alkoholijuomat pystyasennossa pakastimessa ja sulje pullojen korkit tiukasti.

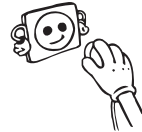

- Kun otat pakastimessa jäädytettyjä jääkuutioita, älä koske niihin, koska ne voivat aiheuttaa paleltumisvammoja ja/tai haavoja.
- Älä koske pakastettuihin tuotteisiin märin käsin. Älä syö jäätelöä ja jääkuutioita välittömästi pakastimesta ottamisen jälkeen!
- Älä pakasta uudelleen pakastettuja ja sulaneita tuotteita. Tästä voi olla seurauksena terveyshaittoja kuten ruokamyrkytys.
- Älä peitä jääkaappia tai sen yläosaa liinalla. Tämä vaikuttaa jääkaapin suorituskykyyn.
- Kiinnitä pakastimen varusteet kuljetuksen ajaksi niiden vaurioitumisen estämiseksi.
- **Kun pakastimen ovi suljetaan, kaappiin muodostuu alipaine. Odota noin 1 minuutin ajan ennen oven avaamista uudelleen.**
- Tämä sovellus on lisävaruste oven avaamisen helpottamiseksi. Tämä sovellus voi muodostaa hieman kondesaatiota tälle alueelle ja voit joutua pyyhkimään sen pois.

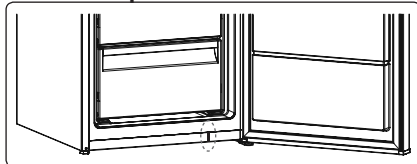

Pakastimen asennus ja käyttö

- Varmista ennen liitäntäjohdon kytkemistä pistorasiaan, että verkkojännite vastaa laitekilven merkintöjä.
- Pakastimen käyttöjännite on 220-240 V/50 Hz.
- Soittamalla ennen pakastimen käytön aloittamista lähimpään valtuutettuun huoltoon saat ilmaista neuvontaa koskien pakastimen asennusta, toimintaa ja käyttöä,
- Valmistaja ei vastaa vahingoista, jotka johtuvat maadoittamattoman ei pistorasian käytöstä.
- Sijoita pakastin paikkaan, jossa se ei ole alttiina suoralle auringonpaisteelle.
- Laitteen tulee olla vähintään 50 cm etäisyydellä liesistä, uuneista ja lämmityselementeistä ja vähintään 5 cm etäisyydellä sähköuuneista.
- Sitä ei saa käyttää ulkotiloissa eikä altistaa sateelle.
- Asenna pakastimen lauhduttimen ja takaseinän väliin muoviset välitteet, jotka parantavat pakastimen suorituskykyä estämällä lauhduttimen nojaamisen seinään.
- Kun pakastin asennetaan vierekkäin toisen pakastimen kanssa, niiden väliin tulee jättää vähintään 2 cm, jotta estetään kosteuden tiivistyminen ulkopinnalle. Älä asenna mitään pakastimen päälle ja asenna pakastin sellaiseen paikkaan, että sen yläpuolelle jää vähintään 15 cm tilaa.
- Jos asennat pakastimen keittiökaappien viereen, jätä 2 cm väli.
- Kiinnitä lauhduttimen taakse (musta ritilä pakastimen takana) muovivälite kiertämällä sitä 90°, joka estää lauhduttimen koskettamasta seinään.
- Säädettävät etujalat tulee säätää sopivalle korkeudelle, niin että pakastin seisoo vakaasti ja toimii häiriöttä. Jalvoja säädetään kiertämällä myötä- tai vastapäivään tarpeen mukaan. Säätö tulee tehdä ennen elintarvikkeiden täyttämistä pakastimeen.

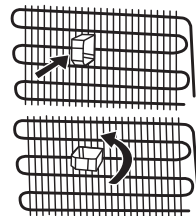

- Ennen kuin otat pakastimen käyttöön, pyyhi kaikki osat lämpimällä vedellä, johon on lisätty teelusikallinen soodaa; huuhtele sitten puhtaalla vedellä ja kuivaa Laita osat paikalleen puhdistuksen jälkeen.

Ennen pakastimen käyttöä

- Anna pakastimen seisoa pystyasennossa 3 tunnin ajan ennen sen käynnistämistä ensimmäisen kerran tai kuljetuksen jälkeen; näin varmistat sen tehokkaan toiminnan. Kompressori voi muuten vaingoittaa.
- Pakasti saattaa kehittää hajua, kun se käynnistetään ensimmäisen kerran; haju häviää, kun pakastin alkaa jäähdyä.

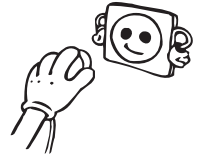

OSA 2.

ERILAISET TOIMINNOT JA MAHDOLLISUUDET

Tietoa No-Frost-tekniologiasta

No-Frost-pakastimen toimintaperiaate eroaa muista staattisista pakastimista.

Tavallisissa pakastimisissa pakastelokeron jäätyminen johtuu kosteudesta, jota muodostuu pakastimeen sen oven avaamisen myötä sekä elintarvikkeissa olevasta luonnollisesta kosteudesta. Sulattaaksesi huurtuneen jään pakastelokerosta, pakastin täytyy sammuttaa säännöllisesti, purkaa pakasteet ja asettaa ne erikseen jäähdytettyn astiaan, ja pakastinosastoon kerääntynyt jää poistaa.

Tilanne on täysin erilainen No-Frost-pakastinta käytettäessä. Jäähdytyspuhallin puhalttaa kuivaa ja kylmää ilmaa pakastimeen yhtä paljon ja tasaisesti useista pisteistä. Kylmä ilma leviää tasaisesti kaikkialle ja jäähdyttää elintarvikkeet tasaisesti. Näin kosteutta ja jäätä ei pääse syntymään.

No-Frost-pakastimen käyttö on helppoa, lisäksi se on erittäin tilava ja tyylikäs muotoilultaan.

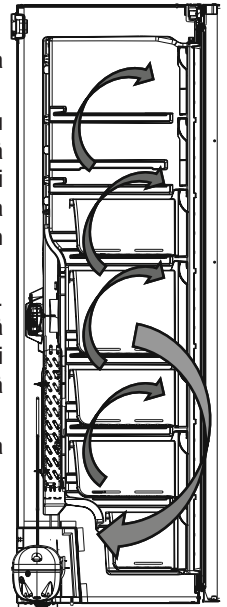

Näyttö- ja ohjauspaneeli

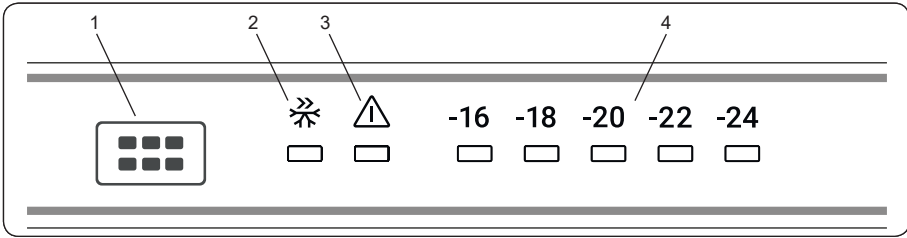

KÄYTTÖTIEDOT

1. Jääkaapin lämpötila-asetuspainike
2. Symboli Super freezing –tila (tehopakastus)
3. Hälytyksen ilmaisin LED-merkkivalo
4. Pakastimen säädin lämpötila-ilmaisin

Pakastinosaston lämpötila-asetuspainike

Tämän painikkeen avulla voit asettaa pakastimen lämpötilan. Antaaksesi lämpötila-arvoja pakastinosastolle, paina tätä painiketta. Käytä tätä painiketta myös asettaaksesi tehopakastustilan.

Hälytyksen merkkivalo

Jos jääkaappiin tulee vikaa, hälytyksen merkkivalo syttyy palamaan punaisena.

Tehopakastustoiminto

Milloin käytän toimintoa?

- Jäähdyttämään suuria määriä elintarvikkeita.
- Jäähdyttämään pikaruokaa.
- Jäähdyttämään ruokaa nopeasti.
- Varastoimaan sesonkiruokaa pitkäksi aikaa.

Miten käytän toimintoa?

- Paina lämpötila-asetuspainiketta kunnes tehojäähdytyksen merkkivalo syttyy.
- Tehopakastuksen merkkivalo palaa toiminnon ollessa asetettu päälle.
- Enimmäismäärä tuoretta ruokaa (kilogrammoina) jäädytettävä 24 tunnin kuluessa näkyy laitteen etiketissä.
- Optimaalista suorituskykyä varten maksimijäähdytysteholla, aseta laite aktiiviseen tehojäähdytystilaan 24 tuntia ennen kuin laitat tuoreruokaa jääkaappiin.

Toiminnon aikana:

Jos painat lämpötila-asetuspainiketta, tila peruutetaan ja asetus palautetaan -16.

Pakastimen lämpötila-asetukset

- Asetusnäytön alkulämpötila on -18 °C.
- Paina aseta pakastus -painiketta kerran.
- Joka kerta kun painat painiketta, asetuslämpötila laskee (-16 °C, -18 °C, -20 °C,.. tehopakastus)

- Jos painat pakastimen asetuspainiketta kunnes tehopakastuksen symboli näkyy pakastimen

asetusnäytössä etkä paina mitään painiketta seuraavan 3 sekunnin aikana, Tehopakastus vilkkuu.

- Jos jatkat painamista, se jatkaa viimeksi asetetusta arvosta.

Varoituksia koskien lämpötila-asetuksia

- Lämpötila-asetuksesi pysyvät voimassa myös virtakatkosten aikana.
- Älä siirry seuraavaan säätöasetukseen ennen kuin olet viimeistellyt asetuksen.
- Lämpötila-asetus tulee suorittaa ottaen huomioon kuinka usein pakastimen ovia avataan, pakastimen sisään säilötyjen elintarvikkeiden määrä sekä ympäristön lämpötila.
- Ympäristön lämpötilasta riippuen pakastimen tulee toimia keskeytyksettä 24 tuntia jäähtyäkseen täysin, kun se kytketään verkkovirtaan ensimmäistä kertaa.
- Älä availe tämän ajanjakson aikana pakastimen ovia toistuvasti, äläkä ylitäytä sitä.
- Jotta pakastimen kompressori ei vaurioituisi, kun haluat uudelleenkäynnistää pakastimen irrotettuasi sen verkkovirrasta tai kun sähkö palautuvat virtakatkoksen jälkeen, pakastimessa on toiminto, jonka avulla se toimii 5 minuutin viiveellä. Pakastin alkaa toimia normaalisti 5 minuutin kuluttua.
- Pakastimesi on suunniteltu toimimaan sen tyyppikilvessä esitetyissä ympäristön lämpötiloissa ilmastoluokituksensa mukaisesti. Pakastimen käyttöä ei suositella sellaisissa ympäristöissä, joiden lämpötila-arvot eivät ole yhdenmukaiset pakastimessa ilmoitettujen arvojen kanssa, jotta jäähdytys toimisi kunnolla.
- Pakastimesi on suunniteltu toimimaan ympäristöissä, joiden lämpötila on 16–43 °C.
- Tämä laite on suunniteltu käytettäväksi haastavissa ilmasto-oloissa (korkeintaan 43 °C tai 110 °F). Siinä käytetään Freezer Shield -teknologiaa, millä varmistetaan, että pakastimen pakasteet eivät sula, vaikka ympäristön lämpötila laskee -15 °C:seen. Laite voidaan siis asentaa lämmittämättömään huoneeseen ilman, että pakastimen pakasteiden pilaantumista tarvitsee pelätä. Kun ympäristön lämpötila palaa normaaliksi, laitteen käyttöä voi jatkaa normaalisti.

| Ilmastoluokka | Huoneenlämpö °C |
|---------------|------------------------|
| T | 16 ja 43 (°C) välillä |
| ST | 16 ja 38 (°C) välillä |
| N | 16 ja 32 (°C) välillä |
| SN | 10 ja 32 (°C) välillä |
| T/SN | Between 10 and 43 (°C) |

Lisävarusteet

Jääpala-automaatti (Joissakin malleissa)

- Ota jääpalalevy pois
- Täytä vedellä viivaan asti.
- Pane jääpalalevy takaisin paikoilleen.
- Kun jääpaloja muodostuu, pudota niitä jääpalarasiaan vääntämällä kahvaa.

Huomautus:

- Älä täytä jääpalarasiaa vedellä jääpalojen tekemistä varten. Se voi rikkoutua.
- Jääkoneen liike voi olla hankalaa jääkaapin ollessa päällä. Tässä tapauksessa se pitää puhdistaa lasihyllyjen poiston jälkeen.

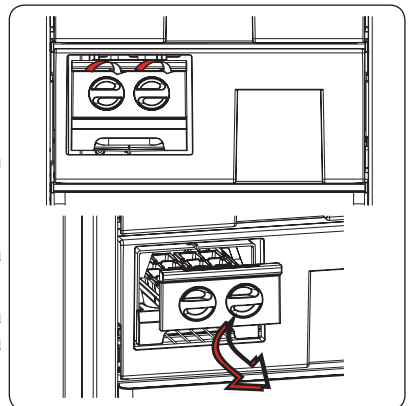

Jäärasia (Joissakin malleissa)

- Täytä jäärasia vedellä ja laita se pakastinosaan.
- Kun vesi on täysin jäänytynyt, voit taivuttaa rasiaa alla olevan kuvion osoittamalla tavalla poistaaksesi jääkuutiot rasiasta.

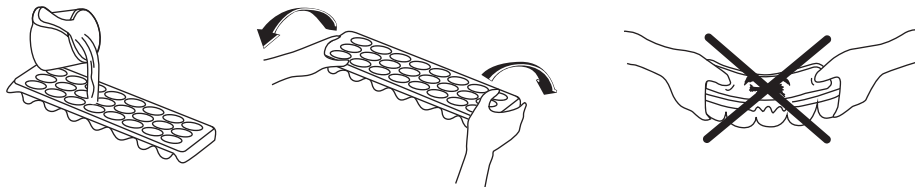

Lisävarusteiden kuvat ja tekstikuvaukset voivat vaihdella laitteen mallin mukaan.

OSA 3. RUOKA-AINEIDEN ASETTELU

- Pakastelokeroa käytetään tuoreiden elintarvikkeiden pakastukseen, pakasteiden säilytykseen pakkauksessa olevan ajanjakson mukaisesti ja jääkuutioiden valmistukseen.
- Älä laita tuoreita ja lämpimiä elintarvikkeita pakastettujen elintarvikkeiden viereen, sillä ne saattavat sulattaa pakasteet.
- Pakastaessasi tuoreita elintarvikkeita (kuten lihaa, kalaa ja jauhelihaa), jaa ne sopivan pieniin osiin käyttöä varten.
- Pakasteiden säilytyksessä on aina noudatettava pakasteissa olevia ohjeita huolellisesti. Jos ohjeet puuttuvat, älä säilytä elintarvikkeita yli 3 kuukauden ajan niiden ostopäivämäärästä.
- Maksimikuormitus: Jos haluat säilyttää pakastimessa suuria määriä elintarvikkeita ja käyttää pakastimen suurinta nettokapasiteettia, voit poistaa lokerot (alinta lukuun ottamatta). Suurikokoisia tarvikkeita voidaan asettaa suoraan hyllyille.
- Ostaessasi pakasteita varmistu siitä, että niitä on säilytetty tarpeeksi alhaisessa lämpötilassa ja että pakkaus on vahingoittumaton.
- Pakasteet tulee kuljettaa sopivassa säiliössä niin, että ruoan laatu ei kärsi ja ne tulee asettaa takaisin pakastimeen mahdollisimman lyhyessä ajassa.
- Jos pakasteessa on merkkejä kosteudesta tai jos se on turvonnut epätavallisen suureksi, pakastetta on todennäköisesti säilytetty sopimattomassa lämpötilassa ja sen sisältö on pilaantunut.
- -Pakasteiden säilytysaika riippuu huoneen lämpötilasta, termostaatin asetuksista, siitä kuinka usein pakastimen ovea avataan, elintarvikkeiden tyyppistä sekä ajasta, joka on ehtinyt kulua pakasteen kuljettamiseen kaupasta kotiin. Noudata aina pakkauksen ohjeita säilytysajasta, äläkä koskaan ylitä suositeltua säilytysaikaa.

Jos aiot käyttää pakastinta täydellä pakastusteholla:

- Enimmäismäärä tuoretta ruokaa (kilogrammoina), joka voidaan pakastaa 24 tunnin sisällä, näkyy laitteen etiketissä (jääkaapin pakastuskapasiteetti on 25 kg ympäristön lämpötilan ollessa 25 °C).
- Parhaan mahdollisen suorituskyvyn saavuttamiseksi jääkaapin

enimmäisjäähdytyskapasiteettia varten aktivoi tehopakastus (SF, Super Freeze) 24 tuntia ennen kuin asetat tuoreita elintarvikkeita pakastimeen.

- Kun olet asettanut tuoreita elintarvikkeita pakastimeen, 24 tuntia riittää tavallisesti pakastukseen. Tehopakastus kytkeytyy automaattisesti pois 2–3 vuorokauden kuluttua energiansäästöä varten.

Jos aiot pakastaa pienen määrän (korkeintaan 3 kg) pakastimessa:

- Aseta elintarvikkeet pakastimeen pakastettuihin elintarvikkeisiin koskematta ja aktivoi pikapakastus. Elintarvikkeet voidaan asettaa muiden pakasteiden viereen, kun ne ovat pakastuneet täysin (vähintään 24 tunnin kuluttua).
- Älä pakasta sulaneita pakasteita uudelleen. Uudelleen pakastettu ruoka voi aiheuttaa ruokamyrkytyksen.
- Anna kuumien elintarvikkeiden jäähtyä kokonaan ennen pakastimeen asettamista.
- Ostaessasi pakasteita varmistu siitä, että niitä on säilytetty tarpeeksi alhaisessa lämpötilassa ja että pakkaus on vahingoittumaton.
- Joidenkin ruuissa käytettävien mausteiden (anis, basilika, vesikrassi, etikka, maustesekoitteet, inkivääri, valkosipuli, sipuli, sinappi, timjami, meirami, musta pippuri, makkara jne.) maku muuttuu pakastuksen aikana ja maku voi olla voimakas pitkä säilytysajan jälkeen. Tästä syystä pakastettavaan ruokaan kannattaa laittaa vain vähän mausteita tai lisätä mausteet ruokaan vasta sulattamisen jälkeen.
- Ruuan säilytysaika riippuu käytettävästä öljystä tai rasvasta. Sopivia ovat margariini, nautanrasva, oliiviöljy ja voi kun taas sopimattomia ovat pähkinäöljy ja sianrasva. Nestemäinen ruoka tulisi pakastaa kannellisessa muoviasiassa ja muut ruuat muovifoliossa tai muovipusseissa.

| Maitotuotteet | Valmistelut | Pisin säilytysaika (kuukautta) | Säilytysolosuhteet |
|--------------------------------|-----------------------|---------------------------------------|---|
| Purkki (homogenoitua) maitoa | Omassa pakkauksessaan | 2 - 3 | Puhdas maito – omassa pakkauksessaan |
| Juusto-poislukien tuorejuustot | Siivuinä | 6 - 8 | Alkuperäistä pakkausta voidaan käyttää lyhytkestoiseen säilytykseen. Juusto tulisi kääriä folioon pitkäkestoista säilytystä varten. |
| Voi, margariini | Omassa pakkauksessaan | 6 | |

| Liha ja kala | Valmistelut | Pisin säilytysaika (kuukautta) |
|--|--|---------------------------------------|
| Pihvi | Käärittynä folioon | 6 - 8 |
| Lampaanliha | Käärittynä folioon | 6 - 8 |
| Vasikanpaisti | Käärittynä folioon | 6 - 8 |
| Vasikanliha kuutioina | Pieninä paloina | 6 - 8 |
| Lampaanliha kuutioina | Paloina | 4 - 8 |
| Jauheliha | Pakkauksessaan ilman mausteita | 1 - 3 |
| Sisälmykset (paloina) | Paloina | 1 - 3 |
| Bolognan makkara/salami | Tulee pakata vaikka olisi kuorellinen | |
| Kana ja kalkkuna | Käärittynä folioon | 4 - 6 |
| Hanhi ja anka | Käärittynä folioon | 4 - 6 |
| Hirvi, jänis, villisika | 2,5kg annoksina ja fileenä | 6 - 8 |
| Makeanveden kalat (lohi, karppi, nieriä, monni) | Kun olet suolistanut ja suomustanut kalan pese ja kuivaa se, jos tarpeen leikkaa irti pää sekä pyrstö. | 2 |
| Vähärasvaiset kalat; ahven, piikkikampela, kampela | | 4 |
| Rasvaiset kalat (tonnikala, makrilli, sinikala, sardelli) | | 2 - 4 |
| Äyriäiset | Pestynä ja pakattuna pusseihin | 4 - 6 |
| Kaviaari | Omassa pakkauksessaan, alumiinisessa tai muovisessa rasiassa | 2 - 3 |
| Etanat | Suolavedessä, alumiinisessa tai muovisessa rasiassa | 3 |

Huomaa: Pakastettu liha tulee valmistaa samalla tavoin kuin tuore sulatuksen jälkeen. Jos lihaa ei kypsennetä sulatuksen jälkeen, sitä ei koskaan saa pakastaa uudelleen.

| Kasvikset ja hedelmät | Valmistelut | Pisin säilytysaika (kuukautta) |
|-----------------------------------|---|--------------------------------|
| Palkokasvit ja pavut | Pese ja leikkaa pieniksi paloiksi ja keitä vedessä | 10 - 13 |
| Pavut | Katko varret, pese ja keitä vedessä | 12 |
| Kaali | Pese ja keitä vedessä | 6 - 8 |
| Porkkana | Pese, leikkaa siivuiksi ja keitä vedessä | 12 |
| Paprika | Leikkaa juuret, halkaise kahteen osaan, poista kosta ja keitä vedessä | 8 - 10 |
| Pinaatti | Pese ja keitä vedessä | 6 - 9 |
| Kukkakaali | Irrota lehdet, leikkaa ydin paloiksi ja jätä sitruunamehulla maustettuun veteen hetkeksi aikaa. | 10 - 12 |
| Munakoiso | Pese ja leikkaa 2cm osiin | 10 - 12 |
| Maissi | Puhdista ja pakkaa juurinen tai säilö sokerimaissina | 12 |
| Omenat ja päärynät | Kuori ja viipaloi | 8 - 10 |
| Aprikoosit ja persikat | Leikkaa kahteen osaan ja poista kivet | 4 - 6 |
| Mansikat ja mustikat | Pese ja katko varret | 8 - 12 |
| Kypsennetyt hedelmät | Lisää 10 % sokeria astiaan | 12 |
| Luumut, kirsikat, happamat marjat | Pese ja katko varret | 8 - 12 |

| | Pisin säilytysaika (kuukautta) | Sulatusaika huoneenlämmössä (tuntia) | Sulatusaika uunissa (minuuttia) |
|---------------------------------|--------------------------------|--------------------------------------|---------------------------------|
| Leivät | 4 - 6 | 2 - 3 | 4-5 (220-225 °C) |
| Pikkuleivät | 3 - 6 | 1 - 1,5 | 5-8 (190-200 °C) |
| Leivonnaiset | 1 - 3 | 2 - 3 | 5-10 (200-225 °C) |
| Piirakat | 1 - 1,5 | 3 - 4 | 5-8 (190-200 °C) |
| Filotaikinasta tehdyt leivokset | 2 - 3 | 1 - 1,5 | 5-8 (190-200 °C) |
| Pitsa | 2 - 3 | 2 - 4 | 15-20 (200 °C) |

OSA 4. PUHDISTUS JA HOITO



Irrota liitäntäjohto pistorasiasta ennen pakastimen puhdistamista.

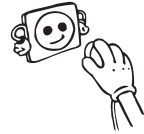

Älä puhdista pakastinta suihkuttamalla vettä.

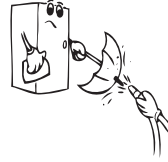

Pakastimen sisäosa tulee puhdistaa aika ajoin haalealla vedellä johon on sekoitettu soodaa.

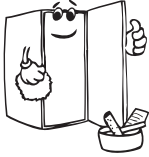

- Puhdista varusteet erikseen saippualla ja vedellä. Älä pese niitä tiskikoneessa.

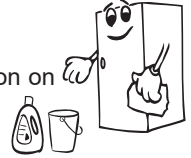

- Älä käytä hankausaineita tai vahvoja pesuaineita. Huuhtele lopuksi puhtaalla vedellä ja kuivaa huolellisesti. Kun pakastin on puhdistettu, kytkä liitäntäjohto pistorasiaan kuivin käsin.

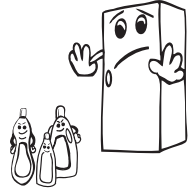

- Puhdista laitteen takana oleva lauhdutin kerran vuodessa pehmeällä harjalla tai pölynimurilla energian säästämiseksi ja tehokkaan toiminnan varmistamiseksi.

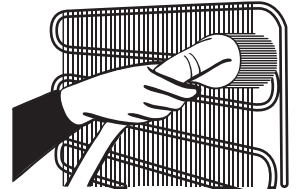

LIITÄNTÄJOHTO PITÄÄ IRROTTAA PISTORASIASTA.

Huurteenpoisto

Pakastimensulatus tapahtuu automaattisesti. Sulatuksen aikana syntynyt vesi menee vedenkeräyssuppiloon, virtaa haihtumissäiliöön pakastimen takana ja haihtuu siellä itsestään.

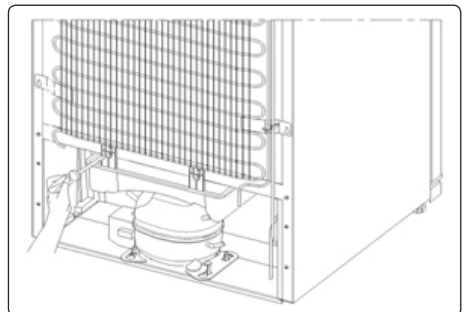

LED-valaistuksen vaihtaminen

Jos jääkaapissasi on LED-valaistus ota yhteyttä asiakastukeen, valaisin tulee vaihtaa vain valtuutetun huoltohenkilöstön toimesta.

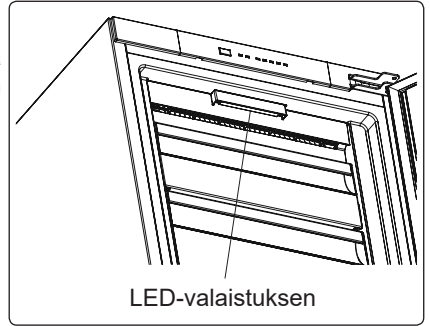

OSA 5.

KULJETUS JA PAIKOILLEEN ASENTAMINEN

Kuljetus ja asennuspaikan vaihto

- Alkuperäisiä pakkauksia ja polystyreenipehmusteita voidaan käyttää tarvittaessa.
- Pakastin on kuljetettaessa sidottava kunnolla. Aaltopahvilaatikon ohjeita tulee noudattaa kuljetuksessa.
- Ennen kuljetusta tai asennuspaikan vaihtoa irtonaiset varusteet (hyllyt, vetolaatikot) tulee poistaa tai kiinnittää räminän ehkäisemiseksi.



Kuljeta jääkaappia pystyasennossa.

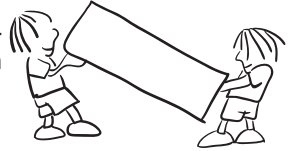

Oven avauspuolen vaihtaminen

- Oven avauspuolen vaihtaminen ei ole mahdollista jos jääkaapin ovenkahvat on asennettu oven etupintaan.
- Oven avauspuolen vaihtaminen on mahdollista malleissa joissa ei ole ovenkahvoja.
- Jos jääkaappisi oven avauspuolta on mahdollista vaihtaa, ota yhteyttä lähimpään valtuutettuun huoltoliikkeeseen puolen vaihtamiseksi.

OSA 6.**TARKISTA ENNEN HUOLTOON SOITTOA****Tarkista varoitukset:**

Jääkaappisi varoittaa, jos pakastimen ja jääkaapin lämpötilat ovat väärällä tasolla tai jos laitteessa ilmenee ongelmia. Varoituskoodit näkyvät pakastimen ja jääkaapin näytöllä.

| Hälytyksen ilmainen -merkkivalo syttyy | VIAN TYYPPI | SYY | MITÄ TEHDÄ |
|---|------------------|--|---|
|  | "Virhe ilmoitus" | Osa/osia on mennyt rikki tai jäähdytys on vikaantunut. | Tarkista onko ovi auki vai kiinni. Jos ovi ei ole auki, Ota yhteyttä tukipalveluun mahdollisimman pian. |

Tarkista varoitukset:**Jos pakastin ei toimi:**

- Onko kyseessä virtakatkos?
- Onko pistoke kytketty pistorasiaan kunnolla?
- Onko se pääsulake tai sulake, johon pistoke kytketään, palanut?
- Onko pistorasiassa toimintahäiriöitä? Voit tarkistaa tämän kytkemällä jääkaappi tiedetysti toimivaan pistokkeeseen.

Jos pakastin ei jäähdytä tarpeeksi:

- Onko lämpötila säädetty oikein?
- Avataanko pakastimen ovea usein tai jätetäänkö se auki pitkiksi aikoja?
- Onko ovi tai pakastimen ovi suljettu kunnolla?
- Panitko ruoan tai elintarvikkeen jääkaappiin niin, että se koskettaa takaseinää ja estää ilmankierron?
- Onko pakastin liian täysi?
- Onko pakastimen taka- ja sivuseinien välillä riittävä etäisyys?
- Onko ympäröivä lämpötila käyttöoppaassa määritetyllä välillä?

Ovatko elintarvikkeet pakastinosastossa liian kylmiä?

- Onko lämpötila säädetty oikein?
- Onko pakastinosastoon pantu äskettäin paljon elintarvikkeita?

Jos pakastin liian äänekäs:

Jotta asetettu jäähdytystaso voidaan säilyttää, kompressori voidaan aktivoida ajoittain. Tällä hetkellä pakastimestasi kuuluva melu on normaalia ja johtuu sen toiminnasta. Kun riittävä jäähdytystaso on saavutettu, melu vähenee automaattisesti. Jos melu jatkuu:

- Onko laite vakaa? Onko jalvoja säädetty?
- Onko pakastimen takana mitään?
- Tärisevätkö hyllyt tai astiat? Vaihda hyllyt ja/tai astiat, jos näin on.
- Tärisevätkö pakastimessa olevat esineet?

Tavallinen melu:

Murtuminen (jään murtuminen):

- Automaattisen sulatuksen aikana.
- Kun laite jäähtyy tai lämpenee (laitteen materiaalin laajenemisen vuoksi).

Lyhyet murtumisäänet: Kuuluu, kun termostaatti kytkee kompressorin päälle tai pois päältä.

Kompressorin melu (normaali moottorin melu): Tämä melu tarkoittaa, että kompressori toimii tavalliseen tapaan. Kompressori saattaa synnyttää enemmän melua lyhyen aikaa, kun se aktivoidaan.

Kuplinta ja roiskunta: Tämä melu johtuu jäähdytysaineen virtauksesta laitteen putkissa.

Vedenvirtaus: Tavallinen ääni, kun vesi virtaa haihtumissäiliöön sulatuksen aikana. Tämä melu kuuluu sulatuksen aikana.

Ilmanpuhallus (tavallinen tuulettimen ääni): Tämä melu kuuluu huurteenpoistotilassa normaalin toiminnan aikana ilmankierron vuoksi.

Jos pakastimen sisään on kertynyt kosteutta:

- Onko elintarvikkeet pakattu kunnolla? Onko säiliöt kuivattu hyvin ennen kuin ne on pantu pakastimeen?
- Avataanko pakastimen ovia usein? Kun ovi avataan, huoneilman kosteus pääsee pakastimeen. Jos huoneen kosteus on liian korkea, kostuminen tapahtuu sitä nopeammin, mitä useammin pakastimen ovea avataan.

Jos ovia ei avata ja suljeta kunnolla:

- Estävätkö elintarvikepakkaukset ovien sulkemisen?
- Onko oven pakastinlokero, korit ja jääpalarasia asetettu kunnolla?
- Onko oven tiiviste rikki tai revennyt?
- Onko pakastin tasaisella pinnalla?

Jos kaappia koskettavat pakastimen oven liitokset ovat lämpimiä:

Pinnat, joita liitokset koskettavat erityisesti kesällä (kuuma ilma), saattavat lämmitä kompressorin toiminnan aikana, mikä on normaalia.

TÄRKEÄÄ HUOMIOITAVAA:

- Kompressorin lämpösuojausulake laukeaa äkillisten virtakatkosten tai laitteen virtapistokkeen irrottamisen jälkeen, koska jäähdytysjärjestelmän kaasu ei ole tasaantunut. Tämä on normaalia. Pakastin käynnistyy uudelleen 4-5 minuutin kuluttua.
- Pakastimen jäähdytysyksikkö on piilossa takaseinässä. Tämän vuoksi pakastimen takaseinässä voi esiintyä vesipisaroita tai jäätä kompressorin toiminnan vuoksi määrätyn välein. Tämä on täysin normaalia. Sulatusta ei tarvitse suorittaa ennen kuin jäätä on liikaa.
- Jos et käytä pakastinta pitkään aikaan (esim. kesäloma), irrota se pistorasiasta. Puhdista pakastin luvun 4 ohjeiden mukaisesti ja jätä ovi auki kosteuden ja hajun välttämiseksi.
- Ostamasi laite on suunniteltu kotikäyttöön. Sitä voidaan käyttää vain kotona ilmoitettuihin käyttötarkoituksiin. Laite ei sovellu kaupalliseen tai yleiseen käyttöön. Jos kuluttaja käyttää laitetta tavalla, joka ei ole näiden ominaisuuksien mukainen, korostamme, että valmistaja ja jakelija eivät ole vastuussa mistään takuuajaisista korjauksista tai toimintahäiriöistä.

- Jos ongelma jatkuu sen jälkeen, kun olet noudattanut kaikkia edellä esitettyjä ohjeita, kysy neuvoa valtuutetulta palveluntarjoajalta.

Vinkkejä energian säästöön

- Älä asenna laitetta lähelle lämpöä tuottavia laitteita, kuten keitin, uuni, astianpesukone tai lämmityslaite, vaan pane laite huoneen kylmimpään osaan.
- Pane laite viileään hyvin tuuletettuun tilaan ja varmista, että laitteen ilma-aukkoja ei ole tukittu.
- Jätä lämmin ruoka aina jäähtymään huoneenlämpöön ennen kuin panet sitä pakastimeen.
- Yritä välttää oven pitämistä auki pitkiä aikoja tai avaamasta ovea liian usein, koska lämmin ilma pääsee kaappiin ja voi saada kompressorin kytkeytymään päälle tarpeettoman usein.
- Varmista, että mikään ei estä ovea sulkeutumasta kunnolla.
- Peitä ruoat ennen kuin panet ne pakastimeen. Tämä vähentää kosteuden muodostumista yksikön sisällä.
- Katso tiedot suositelluista lämpötila-asetuksista lämpötilan säätöasetuksista.
- Älä tuki ilma-aukkoja. Jos ne tukitaan, pakastin käy pidempään ja kuluttaa enemmän energiaa.
- Pidä pakastin täynnä.
- Jätä pakastin niin, että ovi sulkeutuu tiukasti.
- Puhdista laitteen takaosa ajoittain pölynimurilla tai maalipensselillä, niin vältät energiankulutuksen kasvamiselta.
- Oven tiivisteen tulee olla puhdas ja joustava. Jos tiiviste on kulunut ja sen voi irrottaa, vaihda tiiviste uuteen. Jos tiivistettä ei voi irrottaa, laitteeseen on vaihdettava uusi ovi.
- Eco-tila/oletusasetus säilyttää pakastetut ruoat sekä säästää energiaa.
- Pakastelokero (pakastin): Laite on määritetty siten, että se käyttää energiaa mahdollisimman tehokkaasti.
- Älä poista pakastelokerossa olevia kylmäsäiliöitä (jos sellaiset on asennettu).

OSA 7.

PAKASTIMEN OSAT JA LOKEROT

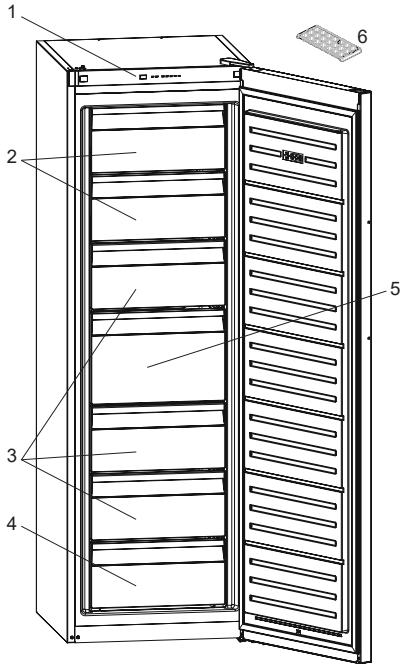

1. Näyttö- ja ohjauspaneeli
2. Pakastimen laatikot
3. Pakastimen laatikot
4. Säätojalka
5. Pakastimen suuri laatikko
6. Jääpalalokero

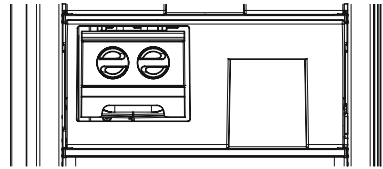

Joidenkin mallien ylimmässä korissa on hylly, jossa on Icematic.

Tämä esitys on tarkoitettu tiedoksi laitteen osista.
Osat saattavat vaihdella laitteen mallin mukaan.



CZ

POŽÁR

Varování: Riziko požáru / hořlavých materiálů

Obsah

| | |
|---|-----------|
| BEFORE USING YOUR FREEZER | 46 |
| Staré a vyřazené chladničky nebo mrazničky | 50 |
| Bezpečnostní varování | 50 |
| Oddělovač | 51 |
| Instalace a obsluha vaší mrazničky | 51 |
| Než použijete mrazničku | 52 |
| RŮZNÉ FUNKCE A MOŽNOSTI | 52 |
| Informace o nemrznoucí technologii No-Frost | 52 |
| Ovládací panel | 53 |
| Tlačítko nastavení teploty v mrazničce | 53 |
| Kontrolka alarmu | 53 |
| Režim maximálního mrazení | 53 |
| Nastavení teploty mrazničky | 54 |
| Varování při nastavení teploty | 54 |
| Příslušenství | 55 |
| VKLÁDÁNÍ POTRAVIN | 55 |
| ČIŠTĚNÍ A ÚDRŽBA | 60 |
| Rozmrazování | 61 |
| PŘEPRAVA A ZMĚNA UMÍSTĚNÍ | 61 |
| Přemístění dveří | 61 |
| NEŽ BUDETE KONTAKOVAT SERVISNÍ CENTRUM | 62 |
| ipy na šetření energie | 64 |
| ČÁSTI SPOTŘEBIČE A PŘÍSLUŠENSTVÍ | 65 |

ČÁST - 1. BEFORE USING YOUR FREEZER

 **VAROVÁNÍ:** Větrací otvory chladničky-mrazničky udržujte nezakryté.

 **VAROVÁNÍ:** K urychlení procesu odmrazování nepoužívejte mechanická zařízení nebo jiné prostředky na urychlení procesu.

 **VAROVÁNÍ:** V chladničce-mrazničce nepoužívejte jiné elektrické spotřebiče.

 **VAROVÁNÍ:** Nepoškodte chladicí okruh.

 **VAROVÁNÍ:** Když umístíte spotřebič, ujistěte se, že není elektrický kabel zauzlovaný nebo poškozený.

 **VAROVÁNÍ:** Neumístujte žádné vícenásobné rozbočovací zásuvky ani přenosné zdroje napájení na zadní část spotřebiče.

 **VAROVÁNÍ:** Aby nedošlo k zranění osob nebo poškození tohoto spotřebiče, je třeba instalaci provést v souladu s pokyny výrobce.

 Malé množství chladiva použitého v této chladničce-mrazničce je přípravek šetrný k životnímu prostředí R600a (isobuten), je hořlavý a výbušný v případě, že se zapálí v uzavřených podmínkách.

- Během přenášení a umístování chladničky dejte pozor, abyste nepoškodili chladicí okruh plynu.
- V blízkosti chladničky-mrazničky neskladujte žádné nádoby s hořlavými materiály, např. plechovky se sprejem nebo náplně do hasicích přístrojů.
- Tento spotřebič je určený k použití v domácnosti a podobných zařízeních, např.;
- kuchyňky pro zaměstnance v obchodech, kancelářích

- a ostatních pracovních prostředích
- pro klienty v hotelech, motelech a ostatních obytných prostorech
 - hostinských pokojích;
 - pro catering a ostatní podobná prostředí
 - Speciálně uzemněná zástrčka byla připojena k napájecímu kabelu vaší chladničky. Tato zástrčka se musí používat se speciálně uzemněnou zásuvkou 16 A nebo 10 A, v závislosti na zemi, kde bude produkt prodáván. Nemáte-li doma takovou zástrčku, nechte ji nainstalovat autorizovaným elektrikářem.
 - Tento spotřebič mohou používat děti starší 8 let a osoby s omezenými tělesnými, smyslovými nebo mentálními schopnostmi anebo osoby bez příslušných znalostí a zkušeností, pokud jsou pod dozorem nebo byly poučeny o bezpečném užívání tohoto přístroje a chápou související nebezpečí. Děti si se zařízením nesmí hrát. Čištění a údržba nesmí být prováděny dětmi bez dohledu dospělé osoby.
 - Děti ve věku od 3 do 8 let smí nakládat a vykládat chladicí spotřebiče. Děti nemají provádět údržbu nebo čištění spotřebiče, velmi malé děti (0 – 3 let) nemají používat spotřebič, malé děti (3 – 8 let) nemají používat spotřebič, pokud jsou bez stálého dozoru, starší děti (8 – 14 let) a lidé s omezenými fyzickými nebo duševními schopnostmi mohou používat spotřebiče bezpečně, pokud jsou pod dozorem nebo byli o bezpečném použití spotřebiče náležitě instruováni. Lidé s velice omezenými schopnostmi nemají používat spotřebič, dokud nejsou pod stálým dozorem.
 - Poškozený napájecí kabel/zástrčka může způsobit požár nebo zásah elektrickým proudem. V případě poškození je

třeba provést výměnu, tu smí provést pouze kvalifikovaní zaměstnanci.

- Tento spotřebič není určen k použití v nadmořských výškách nad 2000 m.

Aby nedošlo ke kontaminaci jídla, dodržujte prosím následující pokyny:

- Ponechání dvířek v otevřeném stavu po dlouhou dobu může způsobit výrazný nárůst teploty uvnitř oddělení spotřebiče.
- Pravidelně očišťujte povrchy, které přichází do kontaktu s jídlem, a také přístupné odtokové systémy.
- Syrové maso a ryby uchovávejte v chladničce ve vhodných kontejnerech, aby nedocházelo k jejich kontaktu s jinými potravinami nebo ukápnutí na ně.
- Oddělení pro mražené potraviny označená dvěma hvězdičkami jsou vhodná pro uchovávání předem zmražených potravin, uchovávání nebo výrobu zmrzliny a výrobu ledových kostek.
- Oddělení označená jednou, dvěma nebo třemi hvězdičkami nejsou vhodná pro zmrazení čerstvého jídla.
- Pokud chladicí zařízení je ponecháno prázdné po dlouhou dobu, je nutné ho vypnout, rozmrazit, očistit, osušit a ponechat dvířka otevřená, abyste zabránili tvorbě plísní uvnitř spotřebiče.

Servis

- Pro opravy spotřebiče kontaktujte autorizované servisní centrum. Používejte pouze originální náhradní díly.
- Pamatujte si, že samostatné nebo neodborné opravování může negativně ovlivnit bezpečnost spotřebiče, což povede ke zrušení záruky.
- Následující náhradní díly budou k dispozici po dobu 7 let od zastavení výroby daného modelu: termostaty, teplotní snímače, obvodové desky, prvky osvětlení, rukojeti dvířek, závěsy dvířek, nádoby a koše.
- Některé z těchto náhradních dílů jsou k dispozici výhradně pro profesionální opraváře a všechny náhradní díly se nemusí vztahovat ke všem modelům.
- Těsnění dvířek bude k dispozici po dobu 10 let od zastavení výroby daného modelu.

Staré a vyřazené chladničky nebo mrazničky

- Má-li vaše stará chladnička zámek, odstraňte ho před likvidací neboť děti se do něj mohou zachytit a může dojít k nehodě.
- Staré chladničky a mrazničky obsahují izolační materiál a chladivo s CFC. Proto dejte pozor, abyste při likvidaci starých chladniček nebo mrazniček nepoškodili životní prostředí a dodrželi lokální směrnice.

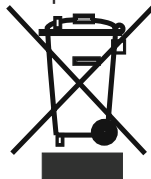

Ohledně likvidace WEEE pro účely recyklace, opětovného použití kontaktujte místní úřad.

Poznámky:

- Před instalací a použitím vašeho spotřebiče si pečlivě přečtěte návod s pokyny. **Nezodpovídáme za škody způsobené špatným použitím.**
- Řiďte se všemi pokyny na vašem spotřebiči a v návodu k použití a tento návod uchovejte na bezpečném místě, abyste mohli vyřešit **problémy**, k nimž může dojít v budoucnosti.
- Tento spotřebič je vyroben pro použití v domácnostech a lze ho použít pouze doma a pro specifikované účely. Nehodí se pro komerční nebo vlastní použití. Takové použití způsobí, že záruka spotřebiče bude zrušena a naše společnost nebude zodpovídat za vzniklé ztráty.
- Tento spotřebič je vyrobený k použití v domácnostech a musí být použit pouze pro chlazení/skladování potravin. Není vhodný pro komerční použití a/nebo pro ukládání jiných látek než potravin. Naše společnost neodpovídá za ztráty k nimž dojde v opačném případě.

Bezpečnostní varování

- Nepoužívejte rozdvojky nebo prodlužovací kabely.
- Nezapojujte do poškozených, opotřebovaných nebo starých zástrček.
- Netahejte, nelámejte ani nepoškozujte kabel.
- Neopoužívejte zásuvkové adaptéry.



- Tento spotřebič je určený k použití pouze dospělými osobami, nedovolte dětem, aby si se spotřebičem hrály, ani jim nedovolte, aby se zavěšovaly na dveře.
- Nezapojujte ani neodpojujte zástrčku mokřými rukama, mohlo by dojít k úrazu elektrickým proudem!
- Do mrazničky nikdy nevkládejte skleněné láhve nebo plechovky. Láhve nebo plechovky mohou explodovat.
- Z důvodu zajištění své bezpečnosti nevkládejte do mrazničky hořlavé nebo výbušné materiály. Alkoholické nápoje vkládejte do mrazničky vertikálně a to tak, že lahve pevně utáhněte.

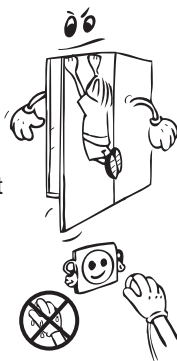

- Při vybírání ledu z mrazničky se ho nedotkněte, neboť může způsobit omrzliny a/nebo řezné rány.
- Nedotýkejte se zmrazeného zboží mokřkýma rukama. Zmrzlinu a ledové kostky nepoužívejte jakmile je vyjmete z mrazničky!
- Již jednou zmražené jídlo po rozmrazení znovu nezmrazujte. To může způsobit zdravotní problémy, např. otravu jídlem.
- Kryt ani horní část mrazničky nezakrývejte pokrývkou. To ovlivní výkon vaší mrazničky.
- Upevněte příslušenství v mrazničce během přepravy tak, aby se předešlo poškození příslušenství.



Oddělovač

- Když jsou dvířka mrazničky zavřená, vzniká vakuum. Než ji znovu otevřete, počkejte 1 minutu.
- Tento spotřebič má snadné otevírání dveří. U tohoto spotřebiče může dojít v dané oblasti k vzniku malé kondenzace.

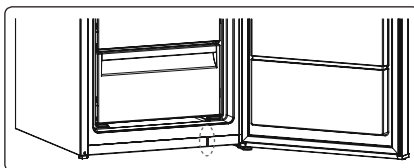

Instalace a obsluha vaší mrazničky

Než začnete mrazničku používat, musíte věnovat pozornost následujícím bodům:

- Provozní napětí vaší mrazničky je 220-240 V při 50Hz.
- Neneseme zodpovědnost za škodu, k níž může dojít z důvodu neuzemněného použití.
- Mrazničku umístěte na místo, kde nebude vystaveno přímému slunečnímu světlu.
- Váš spotřebič musí být minimálně 50 cm od trouby, plynové trouby nebo hořáků a musí být minimálně 5 cm od elektrické trouby.
- Vaše mraznička nesmí být používána venku nebo ponechána na dešti.
- Když je vaše mraznička umístěna blízko mrazáku, musí být mezi nimi vzdálenost minimálně 2 cm, aby se předešlo vzniku vlhkosti na vnějším povrchu.
- Na mrazničku neumísťujte nic a umístěte ji na vhodné místo tak, aby nad horní částí zůstalo minimálně 15 cm.
- Nastavitelné přední nožičky musí být stabilizovány ve vhodné výšce, aby bylo možné vaši mrazničku obsluhovat správným způsobem. Nožičky můžete nastavit otáčením ve směru hodinových ručiček (nebo opačným směrem). To musí být provedeno před vložením potravin do mrazničky.
- Než začnete mrazničku používat, otřete všechny části hadříkem ponořeným do teplé vody s lžičkou jedlé sody a potom opláchněte čistou vodou a osušte. Počištění vložte všechny části zpět.
- Nainstalujte plastovou rozpěrku (část s černými lopatkami vzadu) otočením o 90° jak je zobrazeno na obrázku, abyste předešli dotýkání kondenzátoru stěny.

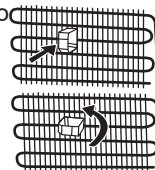

Než použijete mrazničku



- Při prvním spuštění nebo po přepravě nechte mrazničku stát 3 hodiny ještě než ji zapojíte, abyste tak zajistili efektivní provoz. Jinak by mohlo dojít k poškození kompresoru.
- Vaše mraznička může při prvním spuštění zapáchat; zápach zmizí jakmile se spustí chlazení.

ČÁST - 2. RŮZNÉ FUNKCE A MOŽNOSTI

Informace o nemrznoucí technologii No-Frost

Mrazničky No-Frost se od ostatních mrazniček liší svým principem fungování.

V normálních mrazničkách se objevuje vlhkost, která se do nich dostane otevíráním dveří a z vlhkosti v potravinách. Tato vlhkost způsobuje námrazu v mrazicí části. Chcete-li odmrazit námrazu a led v mrazničce, musíte pravidelně vypínat chladničku, vkládat potraviny, které musí být zmrazeny do samostatně vychlazeného zásobníku a odstranit led nahromaděný v mrazničce.

Situace mrazniček bez mrazu je naprosto jiná. Suchý studený vzduch je vháněn do mrazicí přihrádky rovnoměrně z různých míst pomocí ventilátoru. Chladný vzduch se rovnoměrně rozptýlí mezi poličky, ochlazuje tak rovnoměrně potraviny a brání vzniku vlhkosti a námrazy.

Proto vaše mraznička bez mrazu umožňuje snadné použití, kromě své obrovské kapacity a stylového vzhledu.

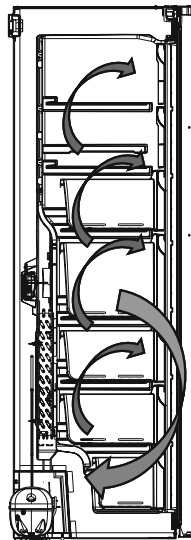

Ovládací panel

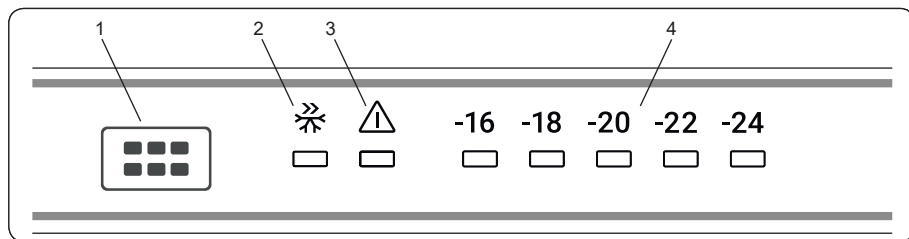

1. Tlačítko nastavení teploty v mrazničce
2. SymbolRežim maximálního mrazení
3. LED kontrolka alarmu
4. Mrazák upraven kontrolka teploty

Tlačítko nastavení teploty v mrazničce

Toto tlačítko umožní provést nastavení teploty v mrazničce. Stiskněte toto tlačítko a nastavte hodnoty teploty v mrazničce. Toto tlačítko použijte také k aktivaci režimu maximálního mrazení.

Kontrolka alarmu

V případě problémů s mrazničkou se rozsvítí červená kontrolka alarmu

Režim maximálního mrazení

Kdy ho lze použít?

- Při zmrazení velkého množství jídla.
- Při rychlém zmrazení jídla.
- Při rychlém zmrazení potravin.
- Při dlouhodobém skladování sezónních potravin.

Jak ho používat?

- Stiskněte tlačítko nastavení teploty, dokud se nerozsvítí kontrolka maximálního mrazení.
- Během tohoto režimu se rozsvítí kontrolka maximálního mrazení.
- Maximální množství čerstvých potravin (v kg), které lze zmrazit během 24 hodin, je uvedeno na štítku spotřebiče.
- Pro optimální výkon přístroj a maximální kapacitu mrazáku přepněte zařízení do režimu maximálního mrazení 24 hodin před tím, než do něj uložíte čerstvé potraviny.

Během tohoto režimu:

Pokud stisknete tlačítko nastavení teploty, režim se zruší a nastavení se obnoví od -16.

Nastavení teploty mrazničky

- Původní teplota na displeji je -18°C.
- Tlačítko mrazničky stiskněte jednou.
- Při každém stisknutí tlačítka se teplota sníží. (-16°C, -18°C, -20°C,... maximálního mrazení)
- Pokud stisknete tlačítko nastavení mrazničky, dokud se na displeji zobrazí symbol mrazničky

a během následujících 3 sekund nestisknete žádné jiné tlačítko,

Rozbliká se kontrolka maximálního mrazení.

- Pokud budete tlačítko dál držet, restartuje se na poslední hodnotu.

Varování při nastavení teploty

- Okolní teplota, teplota čerstvě skladovaných potravin a časté otvírání dveří ovlivňuje teplotu v mrazničce. V případě potřeby změňte nastavení teploty.
- Nedoporučuje se, abyste mrazničku používali v prostředí, kde je teplota nižší než 10°C .
- Při nastavení teploty je třeba vzít v úvahu jak často se dveře mrazničky otevírají a zavírají, kolik jídla se v mrazničce skladuje a prostředí, v kterém je spotřebič umístěn.
- Doporučujeme, aby první spuštění mrazničky nebylo přerušováno po dobu 24 hodin a zajistilo se tak, že je důkladně vychlazená. Po tuto dobu neotevírejte dveře mrazničky ani do ní nevkládejte potraviny.
- Vaše mraznička má vestavěnou funkci 5 minutové prodlevy, která brání poškození kompresoru. Když se mraznička zapojí do sítě, její provoz se spustí po 5 minutách.
- Vaše mraznička je navržena tak, aby pracovala v intervalech uvedených ve standardech, v souladu s třídou uvedenou na informačním štítku. Nedoporučuje se, abyste mrazničku spouštěli v prostředí mimo uvedené teplotní intervaly, a neovlivnili tak účinnost chlazení.
- Tento spotřebič je navržen k použití při okolní teplotě v rozmezí 10°C - 43°C.

Důležité pokyny k instalaci

Tento spotřebič je určen pro provoz v obtížných klimatických podmínkách (do 43 °C nebo 110 °F) a je vybaven technologií 'Freezer Shield' (mrazicí kryt), která zajišťuje, aby se zmrzlé jídlo v mrazničce nerozmrazilo, i když klesne teplota v okolí spotřebiče na -15 °C. Z toho vyplývá, že můžete nainstalovat spotřebič v nevytopené místnosti, aniž byste se museli obávat, že se zmrazené jídlo v mrazničce pokazí.

Jakmile se okolní teplota vrátí do normálu, můžete pokračovat v používání spotřebiče, jako obvykle.

| Třída klimatu | Okolní teplota (°C) |
|---------------|---------------------|
| T | 16 až 43 (°C) |
| ST | 16 až 38 (°C) |
| N | 16 až 32 (°C) |
| SN | 10 až 32 (°C) |

Příslušenství

Icematic (u některých modelů)

- Vyměňte zásobník na výrobu ledu.
- Naplňte ho vodou.
- Vložte zásobník do původní pozice.
- Když se vytvoří ledové kostky, otočte páčkou a vysypte je do boxu.

Poznámka:

- Led vyrábějte tak, že do boxu nalijete vodu. Může se rozbít.
- Pohyb výrobce ledu může být během spuštění chladničky těžký. V takovém případě je třeba vyjmout skleněné policičky a vyčistit ho.

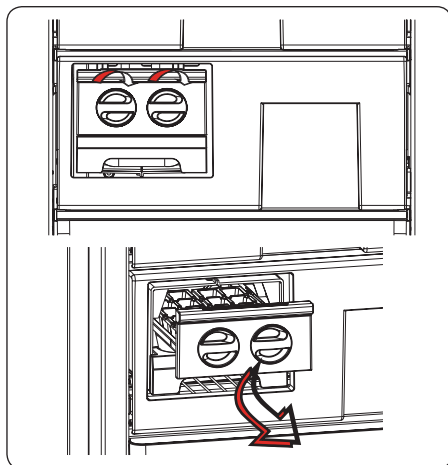

Zásobník na led (u některých modelů)

- Naplňte přihrádku na led vodou a vložte ji do prostoru mrazničky.
- Poté, co se voda zcela změní na led, můžete kostku ledu vyjmout z přihrádky podle následujícího obrázku.

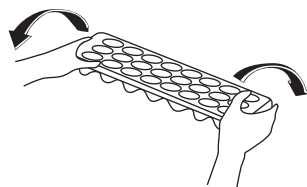
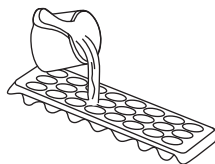

Vizuální a textové popisy na části s příslušenstvím se mohou lišit podle modelu vašeho spotřebiče.

ČÁST - 3. VKLÁDÁNÍ POTRAVIN

- Prostor mrazničky se používá ke mrazení čerstvých potravin a ke skladování zmražených potravin po dobu uvedenou na obalu a k výrobě kostek ledu.
- Čerstvé a teplé potraviny nekladějte do blízkosti zmražených jídel, neboť by mohlo dojít k rozmrazení potravin.
- Když mrazíte čerstvé potraviny (tj. maso, ryby a mleté maso), rozdělte je na části, které budete moci použít po porcích.
- Při ukládání mražených potravin vždy dodržujte pokyny na obalech mražených potravin. Nejsou-li uvedeny žádné informace, potraviny nesmí být skladovány déle než 3 měsíce od data nákupu.
- Maximální zatížení: chcete-li uskladnit velké množství potravin a využít maximální čistě kapacity mrazničky, můžete vyjmout všechny výsuvné šuplíky (kromě spodní). Díky tomuto postupu lze uskladnit objemné potraviny přímo na policích.

- Když kupujete mražené potraviny, ujistěte se, že byly zmražené při vhodné teplotě a že je obal nedotčený.
- Mražené potraviny přepravujte ve vhodných nádobách, aby se zachovala kvalita potravin, vraťte je do mrazničky co nejdříve.
- Pokud se na obalu mražených potravin objevují známky vlhkosti a neobvyklého bobtnání, je možné, že byly dříve uskladněny při nevhodné teplotě a že došlo k poškození obsahu.
- Délka uskladnění mražených potravin závisí na pokojové teplotě, nastavení termostatu, jak často se dvířka otevírají, jaký typ potravin to je a jaká je doba nutná pro přepravu výrobku z obchodu k vám domů. Vždy dodržujte pokyny na obalu a nikdy nepřekračujte maximální uvedenou délku uskladnění.

Pokud byste použili maximální mrazicí kapacitu vaší mrazničky:

- Při mražení čerstvých potravin, maximální množství čerstvých potravin (v kg), které lze zmrazit za 24 hodin, je uvedeno na štítku spotřebiče. (vaše lednička má kapacitu zmrazit 25 kg při okolní teplotě 25°C)
- Pro ideální výkonnost spotřebiče tak, aby dosáhl maximální mrazicí kapacity, nastavte režim super rychlého mrazení Super Freeze (SF) 24 hodin před vložením čerstvých potravin do mrazničky.
- Čerstvé potraviny zmraznou do 24 hodin po vložení do mrazničky. Režim super rychlého mrazení "Super Freeze" bude automaticky deaktivován po 2-3 dnech, aby se šetřilo energií.

Pokud byste mrazil malé množství potravin (do 3 kg) ve vaší mrazničce:

- Vložte vaše potraviny, aniž by se dotýkaly již zmraženého jídla a aktivujte režim rychlého mrazení "Fast Freezing". Jakmile jsou potraviny zmražené, můžete je přemístit k dalšímu zmraženým potravinám (minimálně po uplynutí 24 hodin).
- Jídlo, které bylo již rozmrazeno, znovu nemrazte. Mohlo by to způsobit zdravotní problémy, např. otravu jídlem.
- Horké jídlo nechte, před vložením do mrazničky, úplně vychladnout.
- Když kupujete mražené potraviny, ujistěte se, že byly zmražené při vhodné teplotě a že je obal nedotčený.

Důležitá poznámka:

- *Zmražené potraviny lze po rozmrazení vařit stejně jako čerstvé potraviny. Nedojde-li k jejich uvaření pro rozmrazení, nesmí být NIKDY znovu zmrazeny.*
- Chuť některých druhů koření ve vařených pokrmech (anýz, bazalka, petrželka, vinný ocet, zázvor, česnek, hořčice, tymián, pepř, majoránka, atd.) se mění a při dlouhodobém skladování zesílí. Proto musí být do jídla, které chcete zmrazit, přidáno pouze malé množství koření, nebo jídlo okořeňte až poté, co ho rozmrazíte.
- Délka skladování závisí na použitém oleji. Vhodné oleje jsou margarín, telecí lůj, olivový olej, máslo a nevhodný je arašídový olej a vepřové sádlo.
- Potraviny v kapalné formě musí být zmrazeny v plastových nádobách, jiné potraviny musí být zmrazené v plastových fóliích nebo sáčcích.

| Ryby a různé druhy masa | Příprava | Délka skladování (měsíce) | Délka rozmrazování při pokojové teplotě -hodiny- |
|---|---|----------------------------------|---|
| Hovězí steak | Zabalený k mražení v praktických porcích | 6-10 | 1-2 |
| Jehněčí maso | Zabalený k mražení v praktických porcích | 6-8 | 1-2 |
| Telecí pečeně | Zabalený k mražení v praktických porcích | 6-10 | 1-2 |
| Telecí kostky | Na malé kousky | 6-10 | 1-2 |
| Skopové kousky | Na kousky | 4-8 | 2-3 |
| Mleté maso | V praktických porcích, balené bez kořenění | 1-3 | 2-3 |
| Droby (kousky) | Na kousky | 1-3 | 1-2 |
| Párky/Salámy | Musí být zabalené. | | Do rozmrazení |
| Kuře a krůta | Zabalený k mražení v praktických porcích | 7-8 | 10-12 |
| Kachna/Husa | Zabalený k mražení v praktických porcích | 4-8 | 10 |
| Jelen - Králík - Kanec | Porce po 2,5 kg a bez kostí | 9-12 | 10-12 |
| Sladkovodní ryby (pstruh, kapr, štika, candát) | Musí být omyté a osušené, dobře vyčištěné, ocasní ploutev a hlava musí být odříznuté. | 2 | Do úplného rozmrazení |
| Mořské ryby (okoun, platýs, kambala) | | 4-8 | Do úplného rozmrazení |
| Tučné ryby (makrela, tuňák, sardinky) | | 2-4 | Do úplného rozmrazení |
| Korýši | Očištění a v sáčkích | 4-6 | Do úplného rozmrazení |
| Kaviár | Ve vlastním obalu, hliníkovém nebo plastovém | 2-3 | Do úplného rozmrazení |
| Hlemýždi | Ve slané vodě, v hliníkovém nebo plastovém obalu | 3 | Do úplného rozmrazení |

| Zelenina a ovoce | Příprava | Délka skladování (měsíce) | Délka rozmrazování při pokojové teplotě -hodiny- |
|--------------------------------|---|----------------------------------|---|
| Květák | Odstraňte listy, rozdělte na části a vložte do nádoby s vodou a trochou citrónu | 10 - 12 | Lze použít ve zmražené formě |
| Fazolky, zelené fazolky | Omyjte a nakrájejte na malé kousky. | 10 - 13 | Lze použít ve zmražené formě |
| Hrášek | Vyloupejte a opláchněte | 12 | Lze použít ve zmražené formě |
| Houby a chřest | Omyjte a nakrájejte na malé kousky. | 6 - 9 | Lze použít ve zmražené formě |
| Zelí | Očištěné | 6 - 8 | 2 |
| Lilek | Po omytí nakrájejte na 2 cm kousky | 10 - 12 | Plátky oddělte |
| Kukuřice | Očistěte a zabalte klas nebo zrna | 12 | Lze použít ve zmražené formě |
| Mrkev | Očistěte a nakrájejte na plátky | 12 | Lze použít ve zmražené formě |
| Paprika | Odstraňte stonek, rozdělte na poloviny a odstraňte semínka. | 8 - 10 | Lze použít ve zmražené formě |
| Špenát | Omytý | 6 - 9 | 2 |
| Jablko a hruška | Nakrájené, oloupané | 8 - 10 | (V mrazničce) 5 |
| Meruňka a broskev | Rozpulte a odstraňte pecku | 4 - 6 | (V mrazničce) 4 |
| Jahoda a malina | Omyjte a očistěte | 8 - 12 | 2 |
| Vařené ovoce | V nádobě s přidáním 10% cukru | 12 | 4 |
| Švestky, třešně, višně | Omyjte je a vyjměte pecky. | 8 - 12 | 5 - 7 |

| Mléčné produkty a pečivo | | Příprava | Délka skladování (měsíce) | Skladovací podmínky |
|-------------------------------|------------------------------|--|---------------------------|--|
| Balené (homogenizované) mléko | | Ve vlastním obalu | 2 - 3 | Pouze homogenizované mléko |
| Sýr (s výjimkou tvarohu) | | Na plátky | 6 - 8 | Při krátkodobém skladování lze ponechat v původním balení. Při dlouhodobém skladování je třeba je zabalit do plastové fólie. |
| Máslo, margarín | | Ve vlastním obalu | 6 | |
| Véjce(*) | Bílek | | 10 - 12 | 30 gr se rovná žloutku |
| | Vaječná směs (bílek-žloutek) | Dobře promíchejte, přidejte špetku cukru nebo soli, abyste předešli nadměrnému zhoustnutí. | 10 | 50 gr se rovná žloutku |
| | Žloutek | Dobře promíchejte, přidejte špetku cukru nebo soli, abyste předešli nadměrnému zhoustnutí. | 8 - 10 | 20 g se rovná žloutku |

V uzavřeném pohárku

(*) Nesmí dojít ke zmrazení se skořápkou. Bílek a žloutek se musí zmrazit odděleně nebo musí být dobře promíchány..

| | Délka skladování (měsíce) | Délka rozmrazování při pokojové teplotě (hodiny) | Délka rozmrazování v troubě (minuty) |
|----------------------|---------------------------|--|--------------------------------------|
| Chléb | 4 - 6 | 2 - 3 | 4-5 (220-225 °C) |
| Sušenky | 3 - 6 | 1 - 1,5 | 5-8 (190-200 °C) |
| Koláč | 1 - 3 | 2 - 3 | 5-10 (200-225 °C) |
| Dort | 1 - 1,5 | 3 - 4 | 5-8 (190-200 °C) |
| Listové těsto | 2 - 3 | 1 - 1,5 | 5-8 (190-200 °C) |
| Pizza | 2 - 3 | 2 - 4 | 15-20 (200 °C) |

ČÁST - 4. ČIŠTĚNÍ A ÚDRŽBA

 Před čištěním odpojte od zdroje napájení.

 Mrazničku nečistěte tak, že do ní nalijete vodu.

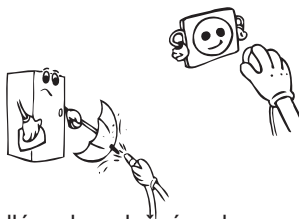

 Mrazničku je třeba čistit pravidelně roztokem jedlé sody a vlažné vody.

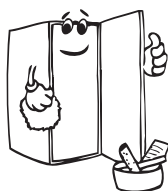

- Příslušenství vyčistěte samostatně vodou a čistícím prostředkem. Nečistěte v myčce na nádobí.



- Nepoužívejte abrazivní produkty, čistící prostředky. Po umytí opláchněte čistou vodou a pečlivě vysušte. Po dokončení čištění znovu zapojte spotřebič do sítě, suchýma rukama.

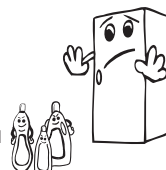

- Kondenzátor (zadní část spotřebiče) musíte jednou ročně očistit kartáčem, abyste tak zajistili úsporu energie a zvýšili produktivitu.



 **NAPÁJENÍ MUSÍ BÝT ODPOJENO.**

Rozmrazování

Vaše mraznička se rozmrazuje automaticky. Voda nahromaděná v důsledku odmrazování projde do odpařovací nádoby za mrazničkou a tam se sama odpaří.

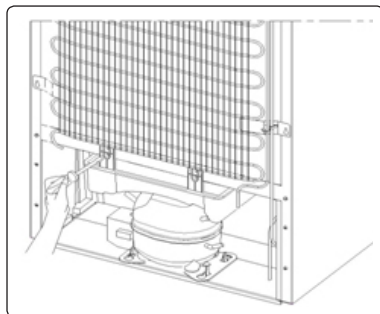

Výměna LED osvětlení

Pokud je chladnička vybavena LED osvětlením, kontaktuje zákaznický servis, neboť takovou výměnu smí provádět pouze kvalifikovaný personál.

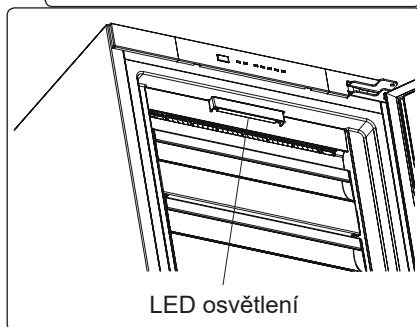

ČÁST - 5. PŘEPRAVA A ZMĚNA UMÍSTĚNÍ

Přeprava a změna umístění

- Uchovejte původní obaly a pěnový polystyren (PS).
- Během přepravy musí být spotřebič zajištěn silným lanem nebo popruhem. Během přepravy musí být dodržena pravidla uvedená na přepravním obalu.
- Před přepravou nebo změnou umístění musí být vyjmuty všechny pohyblivé části (tj. poličky, crisper...) nebo musí být upevněny popruhy, aby se předešlo jejich třasu.

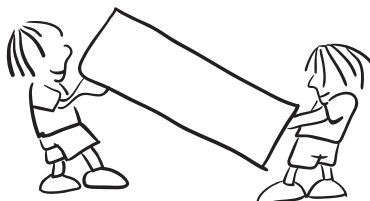

! *Chladničku vždy přepravujte ve svislé poloze.*

Přemístění dveří

- Jsou-li madla vaší mrazničky instalovaná z přední části dveří, nelze změnit směr otevírání dveří mrazničky .
- Směr otevírání dveří lze změnit u modelů bez madel.
- Má-li být směr otevírání vaší mrazničky změněn, musíte kontaktovat nejbližší autorizované servisní centrum, a požádat o provedení změny otevírání.

ČÁST - 6. NEŽ BUDETE KONTAKOVAT SERVISNÍ CENTRUM

Zkontrolujte upozornění;

Mraznička vás varuje, pokud teplota v mrazničce klesne na nesprávnou úroveň nebo když dojde k problému se spotřebičem. V případě problémů s mrazničkou se rozsvítí červená kontrolka alarmu.

| Led kontrolka alarmu zapnutá | TYP CHYBY | PROČ | CO DĚLAT |
|---|-----------------------|--|---|
|  | „Upozornění na chybu“ | Některé části jsou mimo provoz nebo došlo k selhání chladicího procesu | Zkontrolujte, zda nejsou otevřené dveře. Pokud dveře otevřené nejsou, help-desk kontaktujte co nejdříve to bude možné.. |

Důvody nesprávného fungování mraznička mohou být triviální, proto než budete kontaktovat servis zkontrolujte následující. Můžete si tak ušetřit čas i peníze.

Zkontrolujte upozornění;

Pokud vaše mraznička nefunguje;

- Došlo k výpadku napájení?
- Je zástrčka zapojena správně?
- Je pojistka zástrčky, do níž je zásuvka zapojená, vypálená?
- Došlo k problému se zásuvkou? Chcete-li to zkontrolovat, zapojte chladničku do známé funkční zásuvky.

Pokud vaše mraznička dostatečně nechladí;

- Je nastavení teploty správné?
- Jsou dveře mrazničky otevírány často a dlouho ponechávány otevřené?
- Jsou dveře mrazničky řádně uzavřené?
- Vložili jste do mrazničky jídlo nebo potraviny, které jsou v kontaktu se zadní stěnou mrazničky, a tak brání cirkulaci vzduchu?
- Je vaše mraznička nadměrně naplněna?
- Je mezi mrazničkou a okolními stěnami dostatek místa?
- Je okolní hodnota v rozsahu hodnot specifikovaných v návodu k použití?

Je-li potravina ve vaší mrazničce přechlazená

- Je nastavení teploty správné?
- Není do mrazničky vloženo příliš mnoho jídla?

Je-li vaše mraznička příliš hlasitá:

Abyste udrželi nastavenou úroveň chlazení, kompresor se čas od času aktivuje. Hluk, který se v takový okamžik z chladničky ozývá je zcela normální. Když je dosaženo požadované úrovně chlazení, hluk se automaticky sníží. Pokud hluku přetrvává:

- Je váš spotřebič stabilní? Jsou nožičky zastavené?
- Je za mrazničkou překážka?
- Vibrují poličky nebo nádobí? Poličky a/nebo nádobí v takovém případě přemístěte.
- Předměty v mrazničce vibrují.

Normální zvuky:

Zvuk praskání (praskání ledu):

- Během automatického odmrazování.
- Když se spotřebič zahřeje nebo zchladí (z důvodu expanze materiálu)

Krátké praskání: Tento zvuk zaslechnete když termostat zapne a vypne kompresor.

Hluk kompresoru (Normální zvuk motoru): Tento hluk znamená, že kompresor funguje normálně. Kompresor může způsobit větší hluk po kratší dobu po svém spuštění.

Zvuk bublání: Tento zvuk je způsoben průtokem chladiva v trubících systému.

Zvuk tekoucí vody: Normální zvuk tekoucí vody odtékající do výparníku během odmrazování. Tento zvuk lze zaslechnout během odmrazování.

Zvuk dmýhání vzduchu (normální zvuk ventilátoru): Tento zvuk lze zaslechnout v mrazničce No-Frost během normální provozu systému z důvodu cirkulace vzduchu.

Pokud se v mrazničce vytvoří vlhkost:

- Byly potraviny řádně zabaleny? Byly nádoby před vložením do mrazničky dobře osušeny?
- Dochází k častému otevírání dveří mrazničky? Když dojde k otevření dveří, do mrazničky se dostane vlhkost ve vzduchu v místnosti. Zejména, je-li vlhkost v místnosti vysoká, čím častěji jsou dveře chladničky otevírány, tím častěji dojde k hromadění vlhkosti.

Nejsou-li dveře řádně otevírány a zavírány:

- Brání zavření dveří obaly potravin?
- Jsou dveře mrazničky, koše a zásobník na led umístěny správně?
- Je těsnění dveří opotřebované nebo poškozené?
- Je mraznička na rovném povrchu?

Pokud jsou hrany mrazničky, které jsou v kontaktu s dveřmi, horké:

Zejména v létě (teplém počasí), se mohou povrchy spojů během provozu kompresoru zahřát, to je normální.

DŮLEŽITÁ UPOZORNĚNÍ:

- Po náhlém výpadku napájení nebo po odpojení spotřebiče se aktivuje funkce ochrany kompresoru, protože plyn v chladícím systému ještě není stabilizovaný . To je zcela normální, mraznička se restartuje zhruba po 4 nebo 5 minutách.
- Chladicí jednotka vaší mrazničky je v zadní stěně. Tak se mohou na zadní stěně vaší mrazničky vytvořit kapky vody nebo námrazy, a to z důvodu činnosti kompresoru ve specifikovaných intervalech. To je normální. Není-li námraza nadměrná, není nutné provádět odmrazování.
- Pokud nebudete mrazničku používat delší dobu (např. během dovolené), odpojte ji. Mrazničku vyčistěte v souladu s pokyny v části 4 a nechte dveře otevřené, abyste tak zabránili hromadění vlhkosti a zápachu.
- Zakoupený spotřebič je určený do domácnosti a lze ho použít pouze v domácím prostředí a ke stanoveným účelům. Nehodí se pro komerční či hromadné použití. Pokud uživatel použije spotřebič způsobem, který je v rozporu s uvedenými funkcemi, zdůrazňujeme, že výrobce a prodejce nenesou zodpovědnost za žádnou opravu a selhání v rámci záručního období.
- Pokud problém přetrvává i poté, co jste postupovali podle výše uvedených pokynů, obraťte se na autorizovaný servis.

ipy na šetření energie

1. Umístěte zařízení v chladném a dobře větraném prostoru, nikoli na přímém slunečním svitu či v blízkosti zdroje tepla (radiátoru, sporáku, atd.). Jinak použijte izolační desku.
2. Horké potraviny a nápoje nechte před vložením do spotřebiče vychladnout.
3. Nápoje a další tekutiny zakrývejte, aby se v chladničce nezvyšovala vlhkost. A vše bude trvat déle. Nápoje a tekutiny rovněž zakrývejte kvůli zachování vůně a chuti.
4. Dveře nenechávejte dlouho otevřené ani je neotevírejte příliš často, neboť kvůli teplému vzduchu, který se do prostoru dostane, bude muset zbytečně často zapínat kompresor.
5. Udržujte kryty různých teplotních oddílů (příhrádka na zeleninu, chladicí prostor atd.) uzavřené
6. Těsnění dvířek chladničky musí být čisté a pružné. V případě opotřebení, je-li těsnění odnímatelné, vyměňte ho. Pokud těsnění není odnímatelné, musíte vyměnit dvířka.
7. Funkce Režim Eco / výchozí nastavení uchovává zmrazené potraviny a zároveň šetří energii.
8. Oddělení pro zmrazené potraviny (Mraznička): Vnitřní konfigurace spotřebiče je taková, že zajišťuje nejefektivnější využití energie.
9. Neodstraňujte akumulátory chladu z koše mrazničky (jsou-li součástí dodávky).

ČÁST - 7. ČÁSTI SPOTŘEBIČE A PŘÍSLUŠENSTVÍ

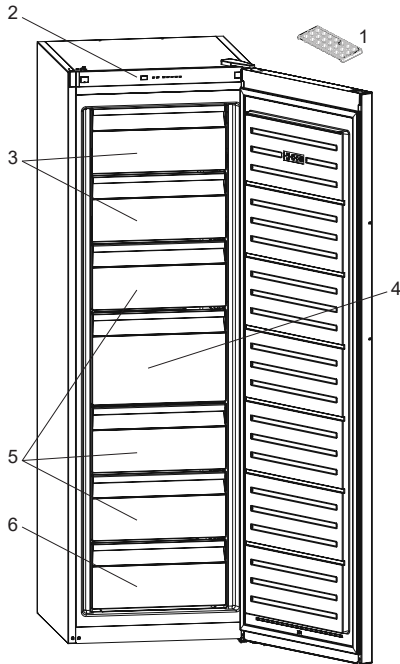

U některých modelů je polička icematic v horním košíku.

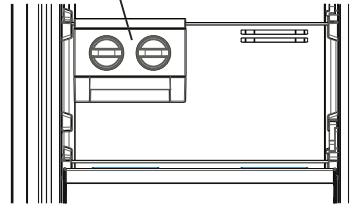

1. Zásobník na led *
2. Ovládací Panel
3. Klapka mrazničky
4. Velká zásuvka mrazničky
5. Zásuvky mrazničky
6. Dolní zásuvka mrazničky

* u některých modelů

Tato prezentace je pouze pro informace o částech spotřebiče.
Části se mohou lišit v závislosti na modelu.



HU TŰZ

Figyelmeztetés; Tűzveszélyes / gyúlékony anyagok

TARTALOMJEGYZÉK

| | |
|---|-----------|
| MIELŐTT A KÉSZÜLÉKET HASZNÁLATBA VENNÉ | 68 |
| Régi vagy nem működő hűtőszekrények | 72 |
| Biztonsági utasítások | 72 |
| A hűtőszekrény beszerelése és működtetése | 73 |
| A készülék használata előtt | 74 |
| KÜLÖNBÖZŐ FUNKCIÓK ÉS LEHETŐSÉGEK | 74 |
| A No-Frost technológiára vonatkozó információk | 74 |
| Vezérlőpanel | 75 |
| Fagyasztó részleg hőmérséklet beállító gomb | 75 |
| Riasztó fény | 75 |
| Szuperfagyasztó mód | 75 |
| Fagyasztó hőmérséklet-beállítások | 75 |
| Figyelmeztetések a hőmérséklet beállításokhoz | 76 |
| Tartozékok | 77 |
| ÉLELMISZEREK ELRENDEZÉSE A KÉSZÜLÉKBEN | 78 |
| TISZTÍTÁS ÉS KARBANTARTÁS | 82 |
| Leolvasztás | 82 |
| SZÁLLÍTÁS ÉS A BEÁLLÍTÁS HELYÉNEK MEGVÁLTOZTATÁSA... | 83 |
| Az ajtó áthelyezése | 83 |
| MIELŐTT FELHÍVNÁ A SZERVIZT | 84 |
| Energiatakarékossági tippek | 86 |
| A KÉSZÜLÉK RÉSZEI ÉS TARTOZÉKAI | 87 |

1. RÉSZ MIELŐTT A KÉSZÜLÉKET HASZNÁLATBA VENNÉ

 FIGYELMEZTETÉS: Ügyeljen rá, hogy semmi ne blokkolja a hűtőszekrény szellőzőnyílásait.

 FIGYELMEZTETÉS: Ne használjon mechanikus eszközöket, illetve a leolvasztást gyorsító egyéb megoldást!

 FIGYELMEZTETÉS: Ne használjon elektromos készülékeket a hűtőszekrény belsejében!

 FIGYELMEZTETÉS: Ne sértse meg a hűtőközeg csöveit!

 FIGYELMEZTETÉS: A készülék elhelyezésekor gondoskodjon róla, hogy a tápkábel ne akadjon be és ne sérüljön meg.

 FIGYELMEZTETÉS: Ne helyezzen több csatlakozós hosszabbítót vagy hordozható áramforrást a készülék mögé.

 FIGYELMEZTETÉS: A személyi sérülések elkerülése érdekében a készüléket a gyártó utasításainak megfelelően kell üzembe helyezni.

 A hűtőszekrényben használt kis mennyiségű hűtőközeg a környezetbarát R600a (egy izobutén), ami gyúlékony és robbanásveszélyes, ha zárt körülmények között meggyújtják.

- Ügyeljen rá, hogy a hűtőszekrény szállítása és elhelyezése közben ne sértse meg a hűtőközeg vezetékeit.
- Ne tároljon gyúlékony anyagokat, például hajtógázpalackokat, vagy tűzoltó készülék utántöltő patronokat a hűtőszekrény közelében.
- A készüléket háztartási, vagy ahhoz hasonló jellegű használatra tervezték, így például:
 - üzletek, irodák, illetve más munkahelyek személyzeti konyháiban;

- falusi vendégházak és szállodák, hostelek és egyéb szálláshelyek vendégei által;
- panzió típusú szálláshelyeken;
- vendéglátás és hasonló, nem kiskereskedelmi célú alkalmazásokhoz.
- A hűtőszekrény tápkábele speciális földelt csatlakozóval van ellátva. A csatlakozó speciális földelt, 16 vagy 10 amperes aljzathoz lehet csatlakoztatni az országtól függően, ahol a terméket árusítják. Ha nem rendelkezik ilyen aljzattal, hívjon szakembert és szereltesse be egyet.
- A készüléket 8. életévüket betöltött gyermekek, korlátozott fizikai, érzékszervi vagy szellemi képességű személyek vagy tapasztalattal, ill. ismerettel nem rendelkező személyek csak akkor használhatják, ha felügyeletük biztosított, vagy a készülék biztonságos használatát nekik elmagyarázták, és az esetleges veszélyeket megértették. Gyermekek a berendezéssel nem játszhatnak! A tisztítást és karbantartást nem végezheti felügyelet nélküli gyermek.
- 3 és 8 év közötti gyermekek be- és kipakolhatnak a hűtőszekrényből. Gyermekek nem takaríthatják és nem végezhetnek karbantartási munkákat a készüléken. Kisgyermekek (0-3 éves korig) nem használhatják a készüléket. Fiatal gyermekek (3-8 éves korig) kizárólag folyamatos felügyelet mellett használhatják a készüléket. Idősebb gyermekek (8-14 éves korig) és kiszolgáltatott felnőttek megfelelő felügyelet mellett vagy a használati utasítás ismertetése után használhatják a készüléket. Rendkívül kiszolgáltatott emberek kizárólag folyamatos felügyelet mellett használhatják a készüléket.
- A sérült tápkábel/csatlakozó tüzet, vagy elektromos áramütést okozhat. Ha a tápkábel/csatlakozó sérült, cseréltesse ki egy szakképzett villanyszerelővel.

- A készülék 2000 métert meghaladó magasságon nem használható.

Az élelmiszerek szennyeződésének elkerülése érdekében tartsa be az alábbi utasításokat:

- Az ajtó huzamosabb ideig történő nyitva hagyása jelentős hőmérséklet-növekedést eredményezhet a készülék rekeszeiben.
- Rendszeresen tisztítsa az elérhető vízvezető rendszereket és azokat a felületeket, amelyekre élelmiszert helyez.
- Nyers húst és halat a hűtőszekrény megfelelő rekeszeiben tároljon, hogy ne érintkezhessen más élelmiszerekkel és ne csöpögjön azokba.
- A két csillaggal jelölt fagyasztórekeszek előfagyasztott ételek tárolására, fagyalt készítésére és tárolására, valamint jégkocka készítésére alkalmasak.
- Az egy, kettő és három csillaggal jelzett rekeszek egyike sem alkalmas friss élelmiszerek fagyasztására.

Ha a hűtőszekrényt hosszabb ideig nem használja, kapcsolja ki, olvassza le, tisztítsa ki, szárítsa meg és hagyja az ajtót nyitva, ezzel elkerülheti a penész kialakulását a hűtő belsejében.

SZERVIZ

- A javításra szoruló készülékkel forduljon a hivatalos szervizközponthoz. Kizárólag eredeti pótalkatrészeket használjon.
- Figyelem: a saját kezűleg vagy nem szakértő által végzett javítási munkálatok biztonsági következményekkel járhatnak és érvénytelenítheti a garanciát.
- Az alábbi pótalkatrészek a modell gyártásának megszüntetését követő 7 évig érhetők el: termosztát, hőmérsékletérzékelők, nyomtatott áramköri lapok, fényforrások, ajtófogantyúk, ajtózsanérok, tálcák és rekeszek.
- Figyelem: a fenti alkatrészek egy része kizárólag a hivatalos szervizekben kaphatók és nem minden pótalkatrész szerelhető be egy adott modellbe.
- Az ajtó tömítések a modell gyártásának megszüntetését követő 10 évig kaphatók.

Régi vagy nem működő hűtőszekrények

- Ha a hűtőn zár található, nyissa azt ki, vagy vegye le, mielőtt a készüléket magára hagyja, mert balesetveszélyt jelenthet ha gyermekek bújnak a hűtőbe.
- Régi hűtők és fagyasztók CFC tartalmú szigetelőanyagot és hűtőfolyadékot tartalmaznak. Ezért a régi hűtők kidobása esetén gondoskodjon arról, hogy a környezet ne károsodjon.



Az elektromos és elektronikus berendezések ártalmatlanításával és újrahasznosításával kapcsolatosan érdeklődjön a helyi hulladékkezelő szervezetnél.

Megjegyzések:

- Kérjük olvassa el figyelmesen a kézikönyvet a készülék felállítása és üzembe helyezése előtt. A készülék helytelen használata esetén a gyártó semmilyen felelősséget sem vállal az esetleges károkért.
- Kövesse készüléken és a kézikönyvben található utasításokat, és tartsa a kézikönyvet egy biztos helyen, a jövőben fellépő problémák kezelésére.
- Ez a készülék háztartási környezetben történő felhasználásra készült és kizárólag ebben a környezetben és erre a meghatározott célra használható. Nem alkalmas kereskedelmi vagy közcélú felhasználásra. Ilyen felhasználás a garancia elvesztéséhez vezet és vállalatunk nem felelős a felmerülő meghibásodásokért.
- Ez a készülék háztartási környezetben történő felhasználásra készült és étel hűtésére / elhelyezésére alkalmas. Nem alkalmas kereskedelmi vagy közcélú felhasználásra és/ vagy ételen kívül más anyagok tárolására. Vállalatunk nem vállal felelősséget a nem megfelelő felhasználásból adódó meghibásodásokért.

Biztonsági utasítások

- Ne használjon hosszabbítókábelt vagy adapterdugaszt.
- Ne használjon sérült, repedt vagy régi konnektorokat.
- Ne használjon sérült, szakadt vagy régi vezetékeket.
- Ne használjon konnektoradaptert.



- A készüléket felnőttek számára tervezték. Ne hagyja a gyermekeket a készülékkel játszani vagy az ajtajárfelmászni.
- Az áramütés elkerülése érdekében ne dugja be vagy húzza ki a vezetéket nedves kézzel.
- Ne helyezzen üvegeket vagy üveges italokat a fagyasztószekrénybe. Az üvegek felrobbanhatnak.
- A biztonsága érdekében ne helyezzen tűz- és robbanásveszélyes anyagokat a hűtőszekrénybe. Magas alkoholtartalmú italokat csak függőleges pozícióban, szorosan lezárt üvegben tároljon.



- Ha jégkockát készít a fagyasztószekrényben, ne érjen hozzá, mert a jég megégíti vagy megvághatja.
- Ne érjen a fagyasztott ételekhez nedves kézzel. Ne fogyasszon jégkrémet és jégkockát rögtön az után, ahogy azokat kivette a fagyasztórekeszből!

- Ne fagyassza vissza az egyszer már lefagyasztott ételeket. Ez ártalmas lehet az egészségre, pl. mérgezést okozhat.
- Ne fedje le a hűtőszekrényt vagy annak a tetejét. Ez befolyásolja a hűtőszekrény teljesítményét.
- Az alkatrészek sérülésének megelőzése érdekében a szállítás alatt rögzítse a hűtőszekrényben lévő alkatrészeket.
- Ha az ajtó a fagyasztóba zárva, vákuum, pecsét fogja képezni. Várjon körülbelül 1 percet, mielőtt újra megnyitni.
- Ha az ajtó a fagyasztóba zárva, vákuum, pecsét fogja képezni. Várjon körülbelül 1 percet, mielőtt újra megnyitni.
- Ez az alkalmazás nem kötelező könnyen nyitható az ajtó. Ezzel az alkalmazás, egy kis páralecsapódás jelentkezhet, ezen a környéken, ezért lehet, hogy távolítsa el azt.

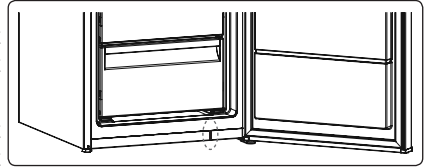

A hűtőszekrény beszerelése és működtetése

A hűtőszekrény használata előtt ügyeljen az alábbiakra:

- A hűtőszekrény 220-240 V/50 Hz váltakozó áramú hálózati ellátásra alkalmas.
- Nem vállalunk semmiféle felelőséget a földelés nélküli használatból eredő károkért.
- Ne tegye ki a hűtőszekrényt közvetlen napsugárzásnak.
- A készüléket az olyan hőforrásoktól, mint a tűzhely, sütő, radiátor és kályha legalább 50 cm-re kell elhelyezni és legalább 5cm-re az elektromos kályhától.
- A hűtőszekrényt soha ne használja a szabadban és ne tegye ki esőnek.
- Ha a hűtőszekrény egy mélyfagyasztó mellett található, hagyjon legalább 2 cm szabad helyet a két készülék között, hogy megelőzze a nedvesség lecsapódását a külső felületen.
- Ne helyezzen semmit a hűtőszekrényre, és helyezze a hűtőszekrényt egy megfelelő helyre, hogy legalább 15 cm szabad hely legyen felette.
- Az állítható elülső talpakat állítsa be úgy, hogy a készülék szintben legyen és stabilan álljon. A beállításhoz fordítsa el a talpakat az óramutató járásával megegyező (vagy azzal ellentétes) irányba. Ezt a hűtőszekrény helyére állítása előtt kell elvégezni.
- A hűtőszekrény használata előtt törölje át a hátsó részeket meleg vízzel, melybe feloldott egy teáskanál szódadibakarbonátot, majd öblítse le tiszta vízzel, végül törölje szárazra. Minden alkatrészt tisztítás után helyezzen be.
- Helyezze be a műanyag távtartókat (a fekete erezetű részek). A beszereléshez forgassa el ezeket az ábrán látható módon 90°-kal, hogy a kondenzátor ne érhesen a falhoz.
- A hűtőszekrényt állítsa a fal mellé úgy, hogy a szabad hely ne haladja meg a 75 mm-t.

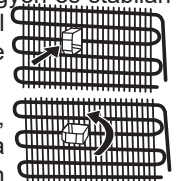

A készülék használata előtt

- Első használat esetén vagy szállítás után a megfelelő működés érdekében tartsa a hűtőszekrényt függőleges helyzetben 3 órán keresztül és kösse az elektromos hálózatra. Különben meghibásodhat a kompresszor.
- A hűtőszekrény szagot bocsáthat ki az első bekapcsolás esetén. Ez a szag elmúlik, amikor a hűtőszekrény elkezd lehűlni.

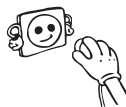

2. RÉSZ. KÜLÖNBÖZŐ FUNKCIÓK ÉS LEHETŐSÉGEK

A No-Frost technológiára vonatkozó információk

A No-frost fagyasztók működési elvükben különböznek a többi statikus fagyasztótól.

Normál fagyasztóknál az ajtó kinyitása és az élelmiszerben rejlő nedvesség miatt a fagyasztóba bejutó pára jegesedést okoz a fagyasztó rekeszben. A fagyasztó rekeszben a fagy és a jég leolvasztásához időnként szükség van arra, hogy a fagyasztót kikapcsolja, a hűtőben tárolt élelmiszereket egy külön hűtött tábla helyezze és eltávolítsa a fagyasztó rekeszben összegyűlt jeget.

A no-frost fagyasztóknál a helyzet teljesen más. A száraz és hideg levegőt egy fűvóventilátoron keresztül egyenletesen és több ponton keresztül fújja be a fagyasztó rekeszbe. A polcok között egyenletesen és kiegyenlítettten eloszló hideg levegő minden élelmiszert egyaránt és egyformán hűt le, így elejét veszi a nedvességnek és a fagyásnak.

Ezért a no-frost fagyasztó a könnyű használat mellett a nagy kapacitást és a stílusos megjelenést teszi Önnek lehetővé.

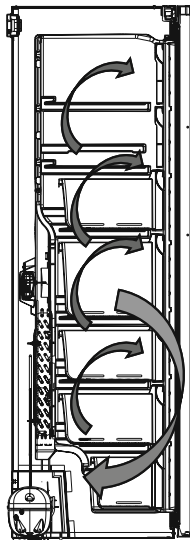

Vezérlőpanel

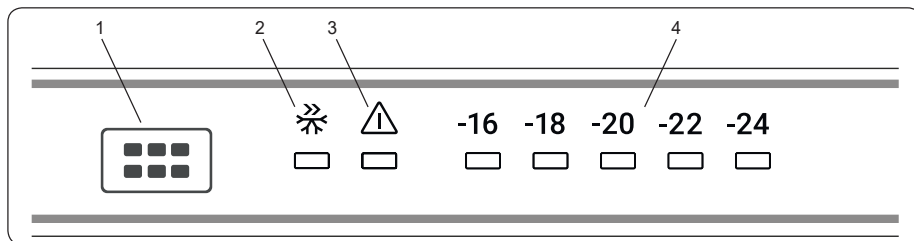

1. Fagyasztó hőmérséklet beállító gomb
2. Szuperfagyasztó mód szimbóluma
3. Riasztás jelző led
4. Fagyasztó korrigált hőmérséklet kijelző

Fagyasztó részleg hőmérséklet beállító gomb

Ezzel a gombbal beállíthatja a hőmérsékletet. A hűtő részleg értékeinek beállításához nyomja meg ezt a gombot. Szintén ezzel a gombbal tudja aktiválni a Szuperfagyasztó módot.

Riasztó fény

A hűtőszekrényben fellépő probléma esetén ez a riasztó led pirosan világít.

Szuperfagyasztó mód

Mikor használható?

- Nagy mennyiség lehűtésére.
- Gyorsételek lehűtésére.
- Élelmiszer gyors lehűtésére.
- Szezonális élelmiszerek hosszú ideig való tárolására.

Hogyan kell használni?

- Nyomja meg a hőmérséklet beállító gombot, amíg a szuperfagyasztó fény nem világít.
- A szuperfagyasztó led világítani fog ebben a módban.
- A 24 óra alatt maximálisan lefagyasztható friss élelmiszer mennyisége (kilogrammban) megtalálható a berendezés címkéjén.
- A berendezés optimális működése és maximális fagyasztó kapacitása érdekében állítsa be a szuperhűtő módot 24 órával a friss élelmiszer fagyasztóba helyezése előtt.

Ebben az üzemmódban:

Ha megnyomja a hőmérséklet beállító gombot a mód lezárul és a beállítás visszaáll -16-al kezdődően.

Fagyasztó hőmérséklet-beállítások

- A beállító kijelző kezdeti hőmérséklete -18°C.
- Nyomja meg a fagyasztó beállító gombot egyszer.
- Minden megnyomáskor a hőmérséklet beállítás emelkedni fog. (-16°C, -18°C, -20°C,.. szuperfagyasztó)

- Ha megnyomja a fagyasztó beállító gombot amíg a szuperfagyasztó szimbólum meg nem jelenik a fagyasztó

kijelzőjén és más gombot nem nyom meg 3 másodpercig akkor a Szuperfagyasztó villogni fog.

- Ha tovább nyomja újra fog indulni az utolsó értéktől.

Figyelmeztetések a hőmérséklet beállításokhoz

- A külső hőmérséklet, a frissen behelyezett élelmiszer hőmérséklete, illetve az ajtónyitások száma befolyásolja a fagyasztó hőmérsékletét. Ha szükséges, változtassa meg a hőmérséklet beállítást.
- Nem ajánlott a fagyasztószelekrény 10 °C-nál hűvösebb környezetben történő használata.
- A hőmérséklet beállításánál vegye figyelembe, hogy milyen gyakran nyitják ki a fagyasztó ajtaját, mennyi élelmiszert tárol a készülékben, milyen magas a szoba hőmérséklete, illet hol helyezték el a készüléket.
- Javasolt a fagyasztószelekrény első használatakor legalább 24 órán keresztül megszakítás nélkül működtetni a készüléket, hogy biztosan elérje a megfelelő hőmérsékletet. Ebben az időszakban ne nyissa ki a fagyasztó ajtaját, és ne rakjon a készülékbe ételt.
- A fagyasztószelekrény 5 perces beépített késleltetés funkcióval rendelkezik, a kompresszor meghibásodásának elkerülése érdekében. A fagyasztó az elektromos hálózathoz történt csatlakoztatás követően 5 perc elteltével kezd működni.
- A fagyasztót úgy tervezték, hogy a szabványban meghatározott külső hőmérséklet határok között működjön, az információs táblán látható klímaosztálynak megfelelően. A hűtési teljesítmény hatékonysága érdekében nem ajánlott a fagyasztószelekrényt a megjelölt határértékeken kívüli hőmérsékletű környezetben működtetni.
- Ezt a készüléket 10°C - 43°C közötti környezeti hőmérséklet tartományban történő használatra tervezték.

| Klímaosztály | Környezeti Hőmérséklet °C |
|---------------------|----------------------------------|
| T | 16 és 43°C között |
| ST | 16 és 38°C között |
| N | 16 és 32°C között |
| SN | 10 és 32°C között |

Fontos beszerelési utasítások

A készüléket úgy tervezték, hogy nehéz éghajlati viszonyok között működjön (akár 43 °C vagy 110 °F) és 'Freezer Shield' technológiával látták el, amely biztosítja, hogy a fagyasztott élelmiszer a fagyasztóban ne olvadjon fel még akkor sem, ha a környezeti hőmérséklet mindössze -15 °C. Így ezután fűtetlen helyiségbe is szerelheti a készüléket anélkül, hogy aggódnia kellene attól, hogy a fagyasztott élelmiszer megromlik a fagyasztóban. Amikor a környezeti hőmérséklet visszatér a normál értékre, folytathatja a készülék szokásos módon történő használatát.

Tartozékok

Jégkocka készítő (egyres modelleken)

- Vegye ki a jégkocka készítő tálcát.
- A vonalig töltsse fel vízzel.
- Helyezze vissza eredeti helyére a jégkocka készítő tálcát.
- Ha a jégkockák megfagytak, fordítsa el a kart, hogy a jégkockák leessenek a jégkocka ládába.

Megjegyzés:

- Jégkocka készítéshez soha ne töltsse fel vízzel a jégkocka tároló ládát. Tönkre teheti ezzel.
- A hűtőszekrény működése közben a jégkocka készítő mozgatása nehéz lehet. Ebben az esetben az üvegpolcok kivétele után tisztítsa meg a készítőt.

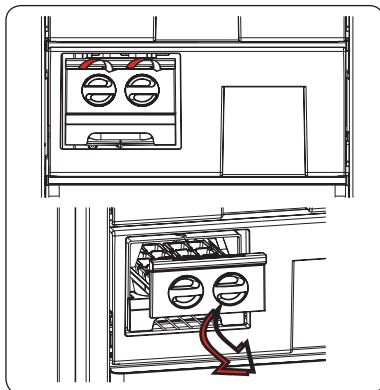

Jégkocka Készítése (egyres modelleken)

- Töltsse meg a jégkockatartót vízzel, majd helyezze be a mélyhűtő részbe.
- Miután a víz teljesen jéggé fagyott, a tálca megcsavarásával kivehetők a jégkockák.

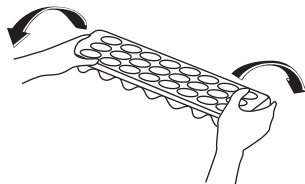
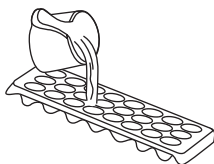

A tartozékokról szóló szakasz vizuális és szöveges leírásai a készülék modelljétől függően eltérőek lehetnek.

- A fagyasztó rekesz friss élelmiszerek lefagyasztására, fagyasztott élelmiszerek csomagoláson jelzett időtartamig való tárolására és jégkockák készítésére használható.
- Ne helyezzen friss és meleg élelmiszert fagyasztott élelmiszer mellé, mert ki tudja olvasztani a fagyasztott élelmiszert.
- Friss élelmiszerek (hús, hal, vagdalthús) fagyasztása közben ossza be őket akkora adagokra, amekkorát egy alkalommal elfogyaszt.
- Fagyasztott élelmiszer tárolásakor mindig gondosan ügyeljen a csomagoláson feltüntetett utasításokra. Ha nincs megadva semilyen információ az élelmiszert ne tárolja a vásárlástól számított 3 hónapnál tovább.
- Maximális mennyiség: Ha nagy mennyiségű élelmiszert kíván tárolni és a fagyasztót maximális nettó teljesítményén szeretné üzemeltetni, a polcokat kihúzhatja, de a kihajtható ajtókat tartsa bent. Ennek köszönhetően nagyobb méretű tételeket is tárolhat közvetlenül a polcokon.
- Fagyasztott ételek vásárlásakor győződjön meg róla, hogy a lefagyasztásuk megfelelő hőmérsékletben történt és, hogy a csomagolásuk sértetlen.
- A fagyasztott ételek minőségének megőrzése érdekében azokat megfelelő tárolás mellett kell szállítani és a lehető legrövidebb időn belül ismét a fagyasztóba kell tenni.
- Ha a egy csomag fagyasztott élelmiszeren és nedvesség és rendellenes duzzadás jelei láthatóak valószínű, hogy korábban nem megfelelő hőmérsékleten volt tárolva és a csomag tartalma megromlott.
- A fagyasztott élelmiszerek tárolási ideje függ a szoba hőmérsékletétől, a termosztát beállításától, az ajtónyitás gyakoriságától, az élelmiszer típusától és a bolttól az otthonáig történő szállítás időtartamától. Mindig kövesse a csomagoláson feltüntetett utasításokat és soha ne lépje túl az előírt maximum tárolási időtartamot.

Ha Ön a fagyasztót maximális fagyasztási kapacitáson kívánja használni:

- Friss élelmiszerek lefagyasztásakor a berendezés címkéjén fel van tüntetve a 24 órán belül lefagyasztható friss élelmiszerek maximális mennyisége (kg-ban) (az Ön hűtőszekrényének 25 °C-os környezeti hőmérséklet mellett 25 kg-os a fagyasztási kapacitása).
- A maximális fagyasztási kapacitáshoz a készülék optimális teljesítményének elérése érdekében aktiválja a Super Freeze (SF) üzemmódot 24 órával a friss élelmiszerek fagyasztóba helyezése előtt.
- A friss ételek fagyasztóba helyezése után 24 óra általában elegendő a fagyasztáshoz. A "Super Freeze" (Szuper fagyasztás) mód az energiatakarékosság érdekében 2-3 nap múlva automatikusan kikapcsol.

Ha Ön kis mennyiséget (legfeljebb 3 kg) kíván lefagyasztani:

- Helyezze el az élelmiszereit anélkül, hogy hozzáérne a már lefagyasztott élelmiszerekhez, és aktiválja a "Fast Freezing" (Gyorsfagyasztás) módot. Az élelmiszert teljes fagyasztást követően beteheti más fagyasztott élelmiszer mellé (legalább 24 órával később).
- Fagyasztott ételt felengedés után ne fagyasszon le újra. Ez egészségügyi problémákhoz, például ételmérgezéshez vezethet.
- A forró ételeket hagyja teljesen kihűlni, mielőtt a fagyasztóba helyezi.

- Fagyasztott ételek vásárlásakor győződjön meg róla, hogy a lefagyasztásuk megfelelő hőmérsékletben történt és, hogy a csomagolásuk sértetlen.

Fontos megjegyzés:

- A fagyasztott élelmiszereket, felengedésük után, a friss élelmiszerekkel azonos módon kell megfőzni. Ha nem főzi meg a kiolvasztott élelmiszereket, SOHA ne fagyassza újból le őket.
- A főtt ételekben található néhány fűszer (ánizs, bazsalikom, vizitorma, ecet, válogatott fűszerek, gyömbér, fokhagyma, hagyma, mustár, kakukkfű, majoránna, fekete bors) íze hosszú tárolás esetén megváltozik és intenzívebbé válik. Ezért csak kevés fűszert adjon a lefagyasztani kívánt élelmiszerhez, vagy a kívánt fűszert csak az étel kiolvasztása után adja hozzá.
- Az élelmiszer eltárolhatósági ideje függ a felhasznált olajtól, zsiradéktól is. A tároláshoz megfelelő olajak/zsiradékok a margarin, borjú zsír, olíva olaj és a vaj. Fagyasztáshoz nem használható zsiradékok a földimogyoró olaj és a disznózsír.
- A folyékony élelmiszereket műanyag poharakban kell lefagyasztani, más élelmiszereket műanyag fóliába vagy zacskóba csomagolva.

| Napi maradék és pékárú | | Előkészítés | Tárolás időtartama (hónapok) | Tárolási feltételek |
|------------------------------|---------------------------------|---|------------------------------|--|
| Csomagolt (homogenizált) tej | | Saját csomagolásban | 2 - 3 | Csak homogenizált tej |
| Sajt (túró kivételével) | | Szeletekben | 6 - 8 | Rövid idejű tároláshoz a saját csomagolásában is tárolható. A hosszabb idejű tároláshoz be kell tekerni műanyagfóliával. |
| Vaj, margarin | | Saját csomagolásban | 6 | |
| Tojás (*) | Tojásfehérje | | 10 - 12 | 30 gr-onként, a sárgájának megfelelően |
| | Felvert tojás (fehérje—sárgája) | Ha jól el van keverve, egy csipet só vagy cukor hozzáadásával meg lehet akadályozni, hogy túl sűrű legyen | 10 | 50 gr-onként, a sárgájának megfelelően |
| | Tojássárgája | Ha jól el van keverve, egy csipet só vagy cukor hozzáadásával meg lehet akadályozni, hogy túl sűrű legyen | 8 - 10 | 20 gr-onként, a sárgájának megfelelően |

Zárt tárolóban

Nem ajánlatos héjában lefagyasztani. A tojás fehérjét és a sárgáját külön kell lefagyasztani vagy felverve.

| Hal és hús | Előkészítés | Tárolási idő (hónapok) | Felengedési idő szobahőmérsékleten -órák- |
|--|--|-----------------------------------|--|
| Marhaszelet | Fagyasztáshoz csomagolva kényelmes adagokban | 6-10 | 1-2 |
| Bárányhús | Fagyasztáshoz csomagolva kényelmes adagokban | 6-8 | 1-2 |
| Borjúszelet | Fagyasztáshoz csomagolva kényelmes adagokban | 6-10 | 1-2 |
| Borjú pörkölt | Kis adagokban | 6-10 | 1-2 |
| Birka pörkölt | Adagokban | 4-8 | 2-3 |
| Darálhús | Kényelmes adagokban, fűszerezés nélkül csomagolva | 1-3 | 2-3 |
| Belsőség (egyben) | Adagokban | 1-3 | 1-2 |
| Kolbász/szalámi | Akkor is be kell csomagolni, ha csomagolva van | | Amíg felolvad |
| Csirke és pulyka | Fagyasztáshoz csomagolva kényelmes adagokban | 7-8 | 10-12 |
| Liba / kacsa | Fagyasztáshoz csomagolva kényelmes adagokban | 4-8 | 10 |
| Szarvas - nyúl - vaddisznó | 2,5 kg-os porciókban, csont nélkül | 9-12 | 10-12 |
| Édesvízi hal (pisztráng, ponty, csuka, harcsa) | | 2 | Amíg teljesen felolvad |
| Sovány húsú hal (tengeri sügér, rombuszhal, nyelvhal) | Alapos belső tisztítás és pikkelyezés után le kell mosni és szárítani, a farkat és fejet szükség esetén le kell vágni. | 4-8 | Amíg teljesen felolvad |
| Zsírosabb húsú halak (bonító, makréla, kékhal, szardella) | | 2-4 | Amíg teljesen felolvad |
| Rák | Tisztítva és zacskókba csomagolva | 4-6 | Amíg teljesen felolvad |
| Kaviár | A csomagolásban, alumínium vagy műanyagtartóban | 2-3 | Amíg teljesen felolvad |
| Csiga | A sós vízben, alumínium vagy műanyagtartóban | 3 | Amíg teljesen felolvad |

| Zöldségek és gyümölcsök | Előkészítés | Tárolási idő (hónapok) | Felengedési idő szobahőmérsékleten -órák- |
|---------------------------|---|------------------------|--|
| Karfiol | A levelek eltávolítása után, darabolva enyhén citromos vízbe kell áztatni | 10 - 12 | Ez fagyasztva is használható |
| Zöldbab, franciabab | Mosás után kis darabokba kell vágni | 10 - 13 | Ez fagyasztva is használható |
| Zöldborsó | Meg kell tisztítani és mosni | 12 | Ez fagyasztva is használható |
| Gomba és spárga | Mosás után kis darabokba kell vágni | 6 - 9 | Ez fagyasztva is használható |
| Káposzta | Tisztított állapotban | 6 - 8 | 2 |
| Padlizsán | A mosás után 2 cm-es darabokra kell vágni | 10 - 12 | Az ételeket egymástól elkülönítve kell tárolni |
| Kukorica | Tisztítás után egyben szemenként csomagolva | 12 | Ez fagyasztva is használható |
| Répa | Tisztítás után szeletekben kell csomagolni | 12 | Ez fagyasztva is használható |
| Paprika | A szár eltávolítása után kettéosztva és kimagozva kell csomagolni | 8 - 10 | Ez fagyasztva is használható |
| Spenót | Mosva | 6 - 9 | 2 |
| Alma és körte | Meghámozva, szeletelve kell csomagolni | 8 - 10 | (a fagyasztóban) 5 |
| Kajsziarack és őszibarack | Félbe vágva és kimagozva kell csomagolni | 4 - 6 | (a fagyasztóban) 4 |
| Eper és málna | Mosni és tisztítani kell | 8 - 12 | 2 |
| Főtt zöldségek | Műanyagedényben 10% cukor hozzáadásával | 12 | 4 |
| Szilva, cseresznye, meggy | Mosás után magozva kell csomagolni | 8 - 12 | 5 - 7 |

| | Tárolási idő (hónapok) | Felengedési idő szobahőmérsékleten (óra) | Felolvasási idő tűzhelyben (percekben) |
|----------------|------------------------|--|--|
| Kenyér | 4 - 6 | 2 - 3 | 4-5 (220-225 °C) |
| Keksz | 3 - 6 | 1 - 1,5 | 5-8 (190-200 °C) |
| Pite | 1 - 3 | 2 - 3 | 5-10 (200-225 °C) |
| Torta | 1 - 1,5 | 3 - 4 | 5-8 (190-200 °C) |
| Leveles tészta | 2 - 3 | 1 - 1,5 | 5-8 (190-200 °C) |
| Pizza | 2 - 3 | 2 - 4 | 15-20 (200 °C) |

4. RÉSZ TISZTÍTÁS ÉS KARBANTARTÁS



Tisztítás előtt mindig húzza ki a készüléket az elektromos hálózathoz.

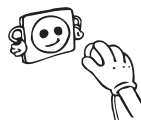

Ne tisztítsa a készüléket vízsugárral.



A hűtőt és a fagyasztóteret rendszeresen, langyos vízben feloldott szódobikarbónával kell tisztítani.

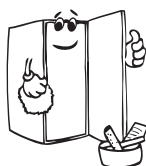

A tartozékokat külön, szappanos vízzel tisztítsa. Ne tegye őket mosogatógépbe.



- Ne használjon dörzsölő hatású termékeket, mosószereket vagy szappanokat. A tisztítás után öblítse át tiszta vízzel és tökéletesen szárítsa meg. Miután befejezte a tisztítást, száraz kézzel dugja be a csatlakozót az elektromos hálózatba.

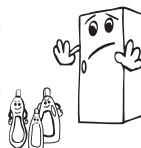

- A párologtatót (a készülék hátulján) évente egyszer seprűvel tisztítsa meg, hogy energiát takarítson meg és növelje a hatékonyságot.

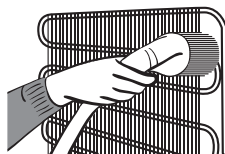

A készüléket tisztításnál mindig ki kell húzni az elektromos hálózathoz!

Leolvasztás

Fagyasztószekrénye automatikusan leolvaszt. A leolvasztás eredményeként képződő víz áthalad a vízgyűjtő kifolyón, beáramlik a készülék hátulján található párologtató tartályba, és magától elpárolog.

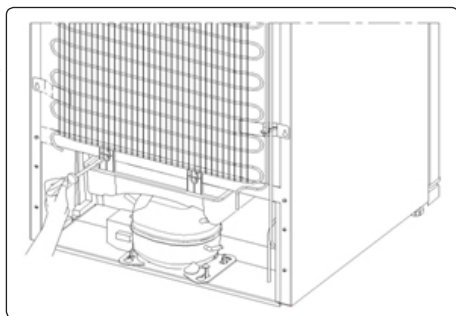

A LED lámpák cseréje

Ha a Fagyasztó LED lámpákkal van felszerelve, lépjen kapcsolatba az ügyfélszolgálattal, mivel ezeket csak képzett személy cserélheti ki.

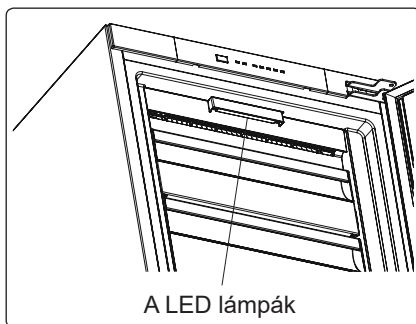

A LED lámpák

5. RÉSZ

SZÁLLÍTÁS ÉS A BEÁLLÍTÁS HELYÉNEK MEGVÁLTOZTATÁSA

Szállítás és a beállítás helyének megváltoztatása

- Amennyiben szükségesnek tartja, az eredeti csomagolást és a habosított polisztrént (PS) tegye el a későbbiekre.
- Szállításkor a készüléket egy széles szalaggal vagy egy erős kötéllel át kell kötni. A szállítás alatt, a hullámpapírra írt szabályokat be kell tartani.
- A szállítás vagy a készülék régi beállítási helyének megváltoztatása előtt az összes mozdítható elemet (pl. Jégtartó tálca, Muanyag jég penge...) ki kell venni vagy rögzíteni kell egy ragasztószalaggal, hogy megakadályozzuk a rázkódást, elmozdulást.

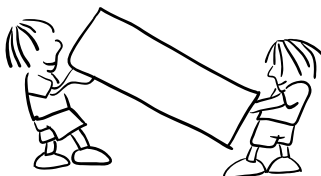

 *A hűtőszekrényt álló helyzetben mozgassa.*

Az ajtó áthelyezése

- Ha az ajtó fogantyúját az ajtó előlapjára szerelték fel, akkor az ajtó nyitásának irányát nem lehet megváltoztatni.
- Az ajtó nyitásának irányát olyan modelleken lehet megváltoztatni, amelyek nem rendelkeznek fogantyúval.
- Ha az ajtónyitás iránya változtatható, akkor lépjen kapcsolatba a legközelebbi regisztrált szakszervízzel, az ajtónyitás irányának megváltoztatásához.

6. RÉSZ

MIELŐTT FELHÍVNÁ A SZERVIZT

A fagyasztószelekrény egy beépített meghibásodás érzékelővel van felszerelve, ami képes visszajelzést adni, ha a készülék nem megfelelően működik. Meghibásodás esetén egy hibakód jelenik meg a kezelőpanel kijelzőjén. A leggyakoribb hibakódokat az alábbi táblázatban találja. Ha a készülék olyan kódot jelenít meg, ami nincs feltüntetve az alábbi táblázatban, kérjük, forduljon a Sharp ügyfélszolgálatához.

| A riasztás jelző fény világít | HIBA TÍPUSA | MIÉRT | MIT TEGYEN |
|---|-------------------------------|--|--|
|  | „Meghibásodás-figyelmeztetés” | Van(nak) meghibásodott alkatrészek, vagy hiba van a hűtési folyamatban | Ellenőrizze, hogy nyitva van-e az ajtó. A lehető legrövidebb időn belül vegye fel a kapcsolatot a ügyfélszolgálatával. |

Figyelmeztetések ellenőrzése

Ha fagyasztószelekrénye nem működik:

- Nincs áramszünet?
- Megfelelően van bedugva a tápcsatlakozó a konnektorba?
- Nem égett ki a főbiztosíték, vagy a konnektor biztosítéka?
- A konnektor nem hibásodott meg? Ennek ellenőrzéséhez dugja be a készülék csatlakozóját egy biztosan jól működő konnektorba.

Ha a fagyasztószelekrény nem hűt eléggé:

- A hőmérséklet beállítás jó?
- A fagyasztó ajtaját gyakran kinyitják vagy hosszú ideig nyitva hagyják?
- A fagyasztó ajtaja megfelelően be van zárva?
- Úgy helyezett ételt vagy edényt a fagyasztószelekrénybe, hogy az hozzáér a készülék hátsó falához, és ezzel akadályozza a szabad légáramlást?
- Nincs túlzottan tele fagyasztószelekrénye?
- Megfelelő távolságot hagyott a fagyasztó és a hátsó, illetve oldalsó falak között?
- A környezet hőmérséklete a használati útmutatóban megadott tartományban van?

Ha a készülék túlhűti a benne található ételeket

- A hőmérséklet beállítás jó?
- Sok élelmiszert helyezett rövid időn belül a fagyasztóba?

Ha a fagyasztószelekrény túl hangosan működik

A beállított hőmérséklet szint fenntartásához a kompresszor időről időre bekapcsol. Ilyen esetben a fagyasztószelekrényből származó zajok normálisak, és rendes működéséből erednek. Ha a készülék elérte a kívánt hőmérsékletet, a zajok automatikusan elhalkulnak. Ha a zajok nem szűnnek meg:

- Stabílan áll a készülék? A lábak be vannak állítva?
- Van valami a fagyasztószelekrény mögött?
- A polcok, vagy a polcokon lévő edények nem vibrálnak? Ebben az esetben helyezze át

a polcokat és/vagy az edényeket.

- Nem vibrálnak a fagyasztószelekre helyezett tárgyak?

Normális zajok:

Repedés (jég repedésének) zaja:

- Automatikus kiolvasztás közben.
- Amikor a készülék lehül vagy melegszik (a készülék anyagának tágulása miatt).

Rövid repedő hang: Akkor hallható, amikor a termosztát ki/bekapcsolja a kompresszort.

Kompresszor zaj (normális motor zaj): Ez a zaj azt jelenti, hogy a kompresszor rendeltetészerűen működik. A kompresszor működése rövid ideig nagyobb zajjal járhat, amikor bekapcsol.

Bugyborékoló zaj és loccsanás: Ez a zaj a hűtőközeg hűtőrendszer csöveiben történő áramlásából ered.

Víz áramlás zaja: Leolvasztás közben a párologtató tartályba áramló víz normális zaja. Ezt a zajt leolvasztás közben hallhatja.

Légbefújás zaja (Ventilátor normális hangja): Ez a zaj a No-Frost fagyasztószelekre hallható, a rendszer normál működése közben, a levegő áramoltatása miatt.

Páralecsapódás tapasztalható a fagyasztószelekre belsejében:

- Az ételeket megfelelő módon becsomagolta? A tárolóedényeket teljesen megszártotta, mielőtt a fagyasztóba tette volna őket?
- A fagyasztó ajtaját nagyon gyakran kinyitják? Az ajtó kinyitásakor a szoba levegőjében lévő páratartalom beáramlik a fagyasztóba. Különösen ha a páratartalom túl magas a szobában, az ajtó minél gyakoribb kinyitása nyomán a pára lecsapódik a készülékben.

Ha az ajtók nem nyílnak és záródnak rendesen:

- A tárolt élelmiszerek nem akadályozzák az ajtó záródását?
- A készülék rekeszei és a jégkockatartó megfelelően vannak elhelyezve?
- Nincs az ajtó tömítés megsérülve vagy elszakadva?
- Fagyasztószelekre vízszintes felületen áll?

Ha a fagyasztószelekre ház szélei az ajtó zsanérjának csatlakozásánál melegnek:

Különösen nyáron (melegben) a kompresszor működése közben a zsanér csatlakozásánál a készülék felszíne felmelegszik. Ez normális jelenség.

FONTOS MEGJEGYZÉSEK:

- A kompresszor védelmi hőbiztosító megszakít hirtelen áramszünet vagy a készülék csatlakozójának kihúzása után, mivel a hűtőrendszerben található gáz nem stabilizálódott. Ez teljesen normális, és a fagyasztó 4 vagy 5 perc múlva újraindul.
- A fagyasztószelekre hűtőegysége a hátsó falba van beépítve. Ezért a kompresszor működése miatt meghatározott időközönként a fagyasztószelekre hátsó felületén vízcseppek vagy jég jelenhet meg. Ez normális jelenség. Nincs szükség leolvasztásra, kivéve, ha a jég mennyisége jelentős.
- Ha a fagyasztószelekre hosszabb ideig nem használja (pl. nyaralás alatt), húzza ki a csatlakozóját. Tisztítsa ki a fagyasztószelekre a 4. részben leírtak szerint, és hagyja nyitva az ajtaját, hogy ezzel elkerülje a kellemetlen szagok kialakulását és a készülék belseje kiszáradjon.

- Az Ön által megvásárolt készüléket háztartási használatra tervezték és csak otthoni, a kézikönyvben megjelölt célra történő használható. Nem alkalmas kereskedelmi vagy közcélú felhasználásra. Ha a fogyasztó az itt leírtaktól eltérő módon használja a készüléket, akkor a gyártó és a forgalmazó nem felel semmilyen, a jótállási időszakban felmerülő meghibásodásért vagy javításért.
- Ha minden, a fentiekben leírt utasítást betartott és a probléma továbbra is fennáll, kérjük forduljon a hivatalos márkaszervizhez.

Energiatakarékosági tippek

1. A készüléket hűvös, jól szellőző helyiségben szerelje be, ne tegye ki közvetlen napfénynek és hőforrásnak (mint például radiátor, tűzhely, stb.), ellenkező esetben helyezzen szigetelő táblát közéjük.
2. A meleg ételeket és italokat a készüléken kívül hűtse le.
3. Amennyiben fagyasztott élelmiszert szeretne kiolvasztani, tegye azt a hűtő részbe. Olvadás közben a fagyasztott élelmiszer alacsony hőmérséklete segíti a hűtő részt a lehülésben, és ezzel energiát takarít meg. Ha a fagyasztott élelmiszert rögtön kivesszük, energiát pazarolunk.
4. A hűtőbe helyezett italokat és folyadékokat mindig fedje le, különben a készülékben megnövekszik a páratartalom / nedvesség, ezáltal a készülék működési ideje hosszabbá válik. Az italok és folyadékok lefedésével megőrizhetjük azok illatát és ízét is.
5. Miközben az élelmiszert és az italokat behelyezi, a készülék ajtaját a lehető legrövidebb ideig tartsa nyitva.
6. Az ajtó tömítéseinek tisztának és rugalmasnak kell lenniük. Amennyiben a tömítések elhasználódtak és levehetőek, cserélje ki azokat. Amennyiben nem levehetőek, cserélje ki az ajtót.
7. Az Eco üzemmód/alapértelmezett beállítás funkció energiatakarékosan tartósítja a fagyasztott élelmiszereket.
8. Fagyasztott élelmiszerek tárolására alkalmas rekesz (fagyasztó)_ A készülék belső elrendezése biztosítja a leghatékonyabb energiamegtakarításra.
9. Ne távolítsa el a jégakkukat a fagyasztórekeszből (ha van benne).

7. RÉSZ

A KÉSZÜLÉK RÉSZEI ÉS TARTOZÉKAI

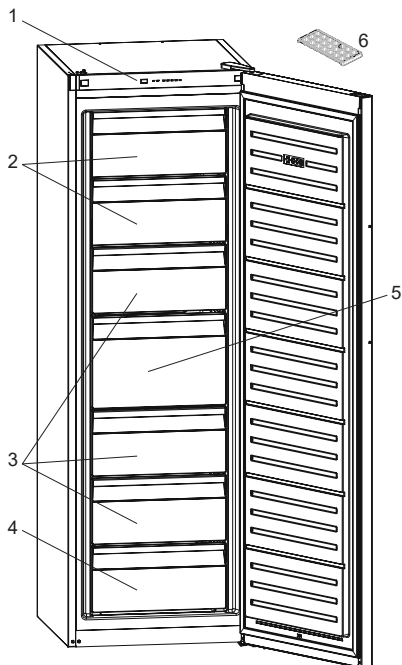

1. Vezérlőpanel
2. Fagyasztórekesz ajtó
3. Fagyasztó fiókok
4. Fagyasztó alsó fiók
5. Nagy fagyasztó fiók
6. Jégkockatartó *

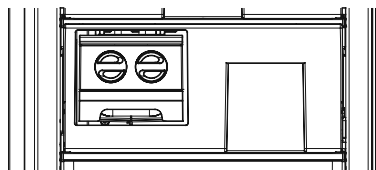

Egyes modellekben egy icematic-kal felszerelt polc van a felső kosárban.

Ez egy általános tájékoztatás a hűtőkészülékek részeiről.
Modelltől függően lehetnek eltérések.



DK

BRAND

Advarsel; Risiko for brand / brændbare materialer

Indhold

| | |
|---|------------|
| FØR BRUG AF APPARATET | 90 |
| Generelle advarsler | 90 |
| Sikkerhedsanvisninger | 94 |
| Sikkerhedsadvarsler | 94 |
| Installation og betjening | 95 |
| Før ibrugtagning | 95 |
| BRUGSOPLYSNINGER..... | 96 |
| Oplysninger om No-Frost-teknologi..... | 96 |
| Betjeningspanel..... | 96 |
| Knap til temperaturindstilling af frysedelen..... | 96 |
| Alarmlys..... | 96 |
| Superfrysningstilstand | 96 |
| Indstilling af fryserens temperatur | 97 |
| Advarsler om temperaturindstillinger | 97 |
| Tilbehør | 98 |
| Isbakke | 98 |
| Isterningbakke | 98 |
| ANBRINGELSE AF FØDEVARER | 99 |
| Rengøring..... | 102 |
| Afrimning | 103 |
| Hvis døren skal vendes | 103 |
| Råd om energibesparelser | 106 |
| BESKRIVELSE AF SKABETS DELE OG INDRETNING..... | 107 |

DEL- 1. FØR BRUG AF APPARATET

Generelle advarsler

 **ADVARSEL:** Hold ventilationsåbninger i køleskabet fri af tildækning.

 **ADVARSEL:** Brug ikke mekanisk udstyr eller andre midler til at fremskynde afrimning.

 **ADVARSEL:** Brug ikke andre elektriske apparater inden i køleskabet.

 **ADVARSEL:** Pas på ikke at beskadige kølekredsen.

 **ADVARSEL:** Ved placering af apparatet skal det sikres, at netledningen ikke klemmes eller beskadiges.

 **ADVARSEL:** Placer ikke flere transportable stikdåser eller transportable strømforsyninger bag på apparatet.

 **ADVARSEL:** For at undgå personskade eller beskadige apparatet skal det installeres i overensstemmelse med producentens anvisninger.

 Den lille mængde kølemiddel, som er anvendt i dette køleskab er miljøvenlig R600a (en isobuten) og er brændbar og eksplosiv, hvis den antændes i vedlagte vilkår.

- Når køleskabet bæres eller sættes på plads, skal man passe på ikke at beskadige kølekredsløbet.
- Opbevar ikke beholdere med brandfarlige materialer f. eks. spraydåser og refillere til brandslukkere i nærheden af køleskabet.
- Dette apparat er beregnet til brug i hjemmet og lignende steder såsom:
 - personalekøkkener i butikker, på kontorer og andre arbejdsmiljøer der kan sidestilles med en almindelig privat husholdning

- landejendomme og af gæster på hoteller, moteller og andre boligomgivelser der kan sidestilles med en almindelig privat husholdning
- bed and breakfast miljøer der kan sidestilles med en almindelig privat husholdning
- catering og lignende ikke-detailhandel der kan sidestilles med en almindelig privat husholdning
- Dit køleskab er udstyret med et specielt jordstik. Dette stik skal bruges med en speciel stikdåse med jordforbindelse på 16 ampere eller 10 ampere afhængigt af, hvor produktet sælges. Hvis du ikke har en sådan stikdåse i dit hjem, skal du have en autoriseret elektriker til at installere en.
- Dette apparat kan bruges af børn i alderen fra 8 år og derover samt personer med nedsatte fysiske, følesans og mentale evner eller manglende erfaring og viden, når de er blevet vejledt eller instrueret i apparatets anvendelse på en sikker måde og forstår den involverede risiko. Børn skal ikke lege med apparatet. Rengøring og vedligeholdelse skal ikke udføres af børn uden opsyn.
- Børn fra 3 til 8 år må lægge varer i og tage varer ud af køleapparater. Børn forventes ikke at udføre rengøring eller vedligeholdelse af apparatet. Meget små børn (0-3 år) forventes ikke at bruge apparater. Mindre børn (3-8 år) forventes ikke at kunne bruge apparater på sikker vis, medmindre det sker under supervision. Større børn (8-14 år) og sårbare personer kan bruge apparater sikkert, når de superviseres og har fået den nødvendige vejledning i brugen af apparatet. Meget sårbare personer forventes ikke at bruge apparater på sikker vis, medmindre det sker under supervision.
- En beskadiget netledning /stik kan forårsage brand eller give elektrisk stød. Hvis den er beskadiget skal den udskiftes.

Dette må kun udføres af kvalificeret personale.

- Dette apparat er ikke beregnet til brug i højder over 2000 m.

Følg disse instruktioner for at undgå fødevarekontaminering:

- Hvis døren holdes åben i længere tid, kan det medføre, at temperaturen i apparatets rum øges væsentligt.
- Rengør hyppigt overflader, der kan komme i kontakt med fødevarer, og tilgængelige afløbssystemer.
- Opbevar rå kød og rå fisk i egnede beholdere i køleskabet, så disse fødevarer ikke kommer i kontakt med eller drypper på andre fødevarer.
- Fryserum med to stjerner er beregnet til opbevaring af på forhånd nedfrosne fødevarer, opbevaring eller fremstilling af dessertis og isterninger.
- Rum med én, to og tre stjerner er ikke egnede til nedfrysning af friske fødevarer.
- Hvis køleapparatet skal stå tomt i længere perioder, skal det slukkes, afrimes, rengøres og tørres, og døren lades åben for at undgå, der dannes skimmel i apparatet.

Service

- Kontakt det autoriserede servicecenter for at få repareret apparatet. Brug kun originale reservedele.
- Vær opmærksom på, at reparation på egen hånd eller reparation, som udføres af en ikke-professionel reparatør, kan have konsekvenser for sikkerheden og kan gøre garantien ugyldig.
- Følgende reservedele vil være tilgængelige 7 år efter, at modellen er taget ud af produktion: termostater, temperatursensorer, printplader, lyskilder, dørhåndtag, dørhængsler, bakker og kurve.
- Bemærk, at nogle af disse reservedele kun er tilgængelige for professionelle reparatører, og at det ikke er alle reservedele, der er relevante for alle modeller.
- Dørpakninger vil være tilgængelige i 10 år efter, at modellen er taget ud af produktion.

Sikkerhedsanvisninger

- Hvis dit gamle skab er udstyret med en lås, skal denne ødelægges eller fjernes, før skabet bortskaffes, da børn ellers kan spærre sig selv inde i skabet og komme i livsfare.
- Gamle køleskabe og frydere indeholder isoleringsmateriale og CFC-kølemidler. Sørg derfor for at bortskaffe dit gamle skab på en miljømæssig korrekt og forsvarlig måde.

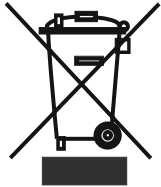

Dette apparat er klassificeret iht. det europæiske direktiv 2002/96/EF om affald af elektrisk- og elektronisk udstyr (waste electrical and electronic equipment - WEEE).

Dette direktiv angiver rammerne for indlevering og recycling af kasserede apparater gældende for hele EU.

VIGTIGT:

Læs brugervejledningen grundigt igennem, før skabet installeres og tages i brug. Vi er ikke ansvarlige for skader, som skyldes misbrug.

Følg alle instruktionerne, som er angivet på skabet og i denne brugervejledning. Sørg for at opbevare denne brugervejledning på et sikkert sted, da du kan få brug for den på et senere tidspunkt til at løse eventuelle problemer.

Sikkerhedsadvarsler

- Anvend ikke flerdobbelte stikdåser eller forlængerledning.
- Anvend ikke beskadigede, ødelagte eller gamle stik.
- Undlad at trække i, bøje eller beskadige ledningen.
- Brug ikke en stikadapter.

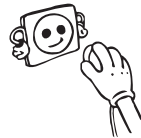

- Dette produkt er beregnet til at blive betjent af voksne. Lad ikke børn lege med skabet eller hænge på døren.
- Sæt ikke stikket i og træk det ikke ud af stikdåsen med våde hænder, da dette kan give elektrisk stød.
- Anbring ikke glasflasker eller dåser med drikkevarer i skabet, da disse kan springe.
- Anbring ikke eksplosive og brændbare stoffer i skabet af sikkerhedsmæssige hensyn. Anbring drikkevarer med et højt alkoholindhold lodret i skabet, og sørg for, at låget er skruet godt fast.
- Berør ikke isterninger med bare hænder, da dette kan give forfrysninger og/eller rifter.
- Berør ikke frostvarer med våde hænder! Spis ikke is eller isterninger, der lige er taget ud af skabet.



- Genindfrys ikke optøede frostvarer, da dette kan være sundhedsskadeligt og resultere i f.eks. madforgiftning.
- Tildæk ikke skabet, da dette påvirker skabets ydeevne.
- Fastgør tilbehøret i skabet under transport for at forhindre, at tilbehøret beskadiges.
- **Når døren lukkes, dannes der vakuum i skabet. Vent ca. 1 minut med at åbne døren igen.**
- Denne enhed er valgfri til nem åbning af døren. Ved brug af denne enhed, kan der opstå en smule kondens omkring dette område, i hvilket tilfælde du skal tage den ud.

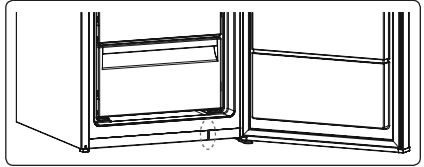

Installation og betjening

- Før skabet tilsluttes, kontrolleres det, at den spænding, som er anført på typeskiltet, svarer til spændingen i hjemmet.
- Skabets driftsspænding er 220-240 V ved 50 Hz.
- Vi hæfter ikke for de skader, som måtte opstå, fordi der ikke anvendes en jordet stikdåse.
- Anbring skabet på et sted, hvor det ikke udsættes for direkte sollys.
- Skabet skal anbringes mindst 50 cm fra komfurer, ovne og radiatorer og mindst 5 cm fra elektriske ovne.
- Anvend aldrig skabet udendørs, og udsæt det aldrig for regn.
- Monter vægafstandsstykkerne i plast på kondensatoren, som sidder bag på skabet for at forhindre, at skabet læner sig op ad væggen og dermed ikke fungerer tilfredsstillende.
- Hvis skabet placeres ved siden af en dybfryser, skal afstanden mellem skabet og dybfryseren være mindst 2 cm for at forhindre fugt på ydersiden. Anbring ikke noget oven på skabet, og installer skabet på et passende sted, således at der er mindst 15 cm frirum over skabet.
- Hvis skabet placeres ved siden af køkkenskabe, skal afstanden mellem skabet og køkkenskabene være 2 cm.
- Installer plastdelen til afstandsjustering (den sidder på bagsiden og har sorte vinger) ved at dreje den 90° for at forhindre, at kondensatoren rører væggen.
- De justerbare fødder i front skal indstilles i en passende højde, således at skabet kører stabilt og korrekt. Benene justeres ved at dreje dem enten med eller mod uret. Dette skal gøres, før der lægges madvarer i skabet.
- Før ibrugtagning rengøres alle dele med varmt vand tilsat en teskefuld natron, hvorefter de skylles med rent vand og tørres. Efter rengøringen sættes alle delene på plads.

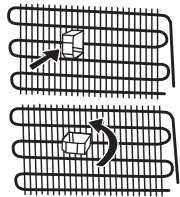

Før ibrugtagning

- Lad skabet stå op i 3 timer, inden det tages i brug første gang eller efter transport for at sikre en effektiv drift. Ellers kan kompressoren blive beskadiget.
- Skabet kan lugte, når det tages i brug første gang. Denne lugt forsvinder, når skabet begynder at køle.

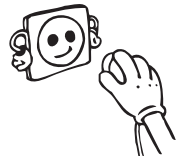

DEL- 2. BRUGSOPLYSNINGER

Oplysninger om No-Frost-teknologi

No-frost-frysere har et andet driftsprincip end andre statiske frydere.

I normale frydere dannes der rimfrost i fryseren på grund af den luftfugtigheden, der opstår inde i køleskabet, når døren åbnes, og som følge af den fugtighed, madvarerne afgiver. For at afrime frost og is i fryseren skal du med jævne mellemrum slukke fryseren, lægge de madvarer, som skal holdes frosne, i en særskilt køleboks, og fjerne den is, der har samlet sig i fryseren.

Det forholder sig helt anderledes med no-frost-frysere. Tør og kold luft blæses ensartet og jævnt ind i fryserummet fra flere steder af ved hjælp af en blæser. Kold luft spredes ensartet og jævnt mellem hylderne og køler alle dine madvarer lige meget, hvilket forhindrer fugt og frysning.

Din no-frost-fryser giver dig dermed en øget brugervenlighed, ud over dets enorme kapacitet og stilfulde udseende.

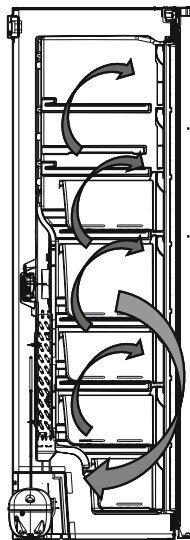

Betjeningspanel

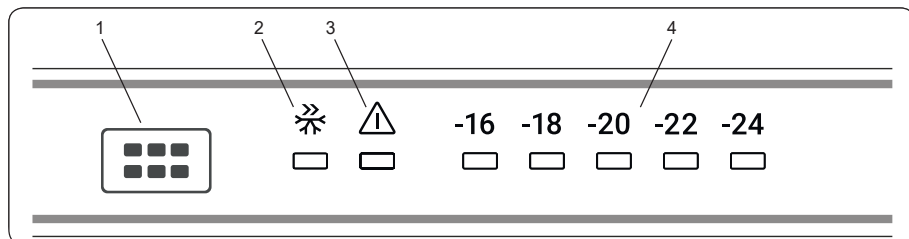

1. Knap til temperaturindstilling
2. Symbol for Superfrysningstilstand
3. Alarmlys
4. Fryseren er justeret Temperaturindikator

Knap til temperaturindstilling af frysedelen

Med denne knap kan fryserens temperatur indstilles. Tryk på denne knap for at indstille temperaturen for frysedelen. Brug også denne knap til at aktivere SF-tilstand.

Alarmlys

Hvis der opstår et problem i fryseren, lyser alarmlyset rødt.

Superfrysningstilstand

Hvad bruges den til?

- Til at fryse store mængder madvarer.
- Til at fryse fast food.
- Til at fryse madvarer hurtigt.

- Til at opbevare sæsonbestemte madvarer i lang tid.

Hvordan anvendes den?

- Hold knappen til temperaturindstilling nede, indtil superfrysningslyset tænder.
- Superfrysningslyset tænder, når fryseren er i denne tilstand.
- Den maksimale mængde af ferske madvarer (i kilo), som kan fryses inden for 24 timer, er angivet på apparatets etiket.
- Aktivér SF-tilstanden 24 timer før, du lægger de ferske madvarer i fryseren, for at udnytte apparatets ydeevne og frysekapacitet fuldt ud.

I denne tilstand:

Hvis du trykker på knappen til temperaturindstilling, annulleres tilstanden, og indstillingerne slår tilbage til -16 °C.

Indstilling af fryserens temperatur

- Fryserens indledende temperatur på indstillingspanelet er -18 °C.
- Tryk på knappen for indstilling af fryseren én gang.
- Hver gang du trykker på knappen, falder den indstillede temperatur (-16 °C, -18 °C, -20 °C ... superfrysning).
- Hvis du holder knappen til indstilling af fryseren nede, indtil superfrysningssymbolet vises på fryserens

indstillingspanel, og du ikke trykker på nogen anden knap i de næste 3 sekunder, blinker superfrysningslyset.

- Hvis du bliver ved med at holde knappen nede, genstarter den med den seneste temperaturindstilling.

Advarsler om temperaturindstillinger

- Dine temperaturindstillinger er stadig gældende under en eventuel strømafbrydelse.
- Skift ikke til en anden justering, før du er færdig med en igangværende justering.
- Når temperaturen indstilles, skal det tages i betragtning, hvor ofte fryserens låge åbnes og lukkes, hvor meget mad der opbevares i den, og temperaturen i de omgivelser, hvor fryseren er placeret.
- Afhængigt af omgivelsestemperaturen, skal fryseren være tændt uafbrudt i 24 timer for at køle helt ned, når den første gang slutes til strøm.
- I dette tidsrum skal du undgå at åbne fryserens låger for ofte og sørge for ikke at overfylde den.
- For at forhindre, at fryserens kompressor lider skade, når du vil starte fryseren op igen, efter stikket har været trukket ud, eller der har været strømafbrydelse, findes der en funktion, som sætter fryseren i gang efter 5 minutters forsinkelse. Fryseren begynder at køre normalt efter 5 minutter.
- Fryseren er designet til at fungere inden for det interval af omgivende temperaturer, som er angivet i standarderne i overensstemmelse med de klimaklasser, der er anført på etiketten. For at opnå den mest effektive køling anbefales det ikke at bruge fryseren i omgivende

| Klimaklasse | Omgivende temperatur °C |
|-------------|-------------------------|
| T | Mellem 16 og 43 (°C) |
| ST | Mellem 16 og 38 (°C) |
| N | Mellem 16 og 32 (°C) |
| SN | Mellem 10 og 32 (°C) |

temperaturer, der ligger uden for de angivne.

- Fryseren er designet til at fungere i omgivende temperaturer mellem 16 - 43 grader.

Vigtige installationsanvisninger

Dette apparat er udviklet til at fungere i ekstreme rumtemperaturer (op til 43 °C) og er udviklet med Freezer Shield-teknologi, der sikrer, at de frosne varer ikke tør op, selvom rumtemperaturen falder ned til -15 °C. Så du kan installere apparatet i et uopvarmet rum uden at skulle bekymre dig om, at maden i fryseren går til. Når rumtemperaturen igen er normal, kan du fortsætte med at bruge apparatet som sædvanlig.

Tilbehør

Isbakke (Kun i nogle modeller)

- Tag isbakken ud
- Fyld vand i til stregen.
- Sæt isbakken tilbage i sin oprindelige position
- Når isternerne er dannet, så drej håndtaget, hvorefter isternerne falder ned i isbakken.

Bemærk:

- Fyld ikke isbakken med vand for at lave isterner. Den kan være gået i stykker.
- Flytning af ismaskinen kan være vanskeligt, når kølefryseskabet kører. I dette tilfælde bør den rengøres, efter fjernelse af glashylderne.

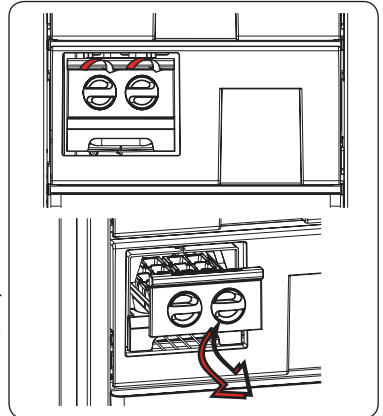

Isterningbakke

Fyld isterningbakken med vand og anbring den i fryseren. Når vandet er frosset til is, kan man få terningerne ud af bakken ved at bøje den sammen.

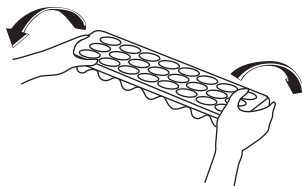
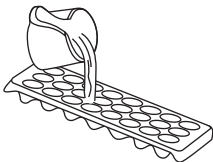

Billeder og tekstbeskrivelser i afsnittet om tilbehør kan variere alt efter model af apparatet.

- Fryserummet bruges til at fryse friske madvarer, at opbevare frosne madvarer i den periode, der er angivet på emballagen, og at lave isterninger.
- Anbring ikke frisk og varm mad ved siden af frosne madvarer, da det kan optø de frosne madvarer.
- Når du fryser friske madvarer (f.eks. kød, fisk og hakkekød), skal du dele det op i portioner, så en hel portion kan bruges på én gang.
- Når frosne madvarer opbevares, skal vejledningen på emballagen altid følges nøje. Hvis der ikke er nogen oplysninger, bør madvarer ikke opbevares mere end 3 måneder fra købsdatoen.
- Maks. belastning: Hvis du gerne vil opbevare store mængder mad i fryseren og udnytte den maksimale nettokapacitet, kan du fjerne indsatserne (undtagen den nederste). Omfangsrige genstande kan anbringes direkte på hylderne.
- Når du køber frosne fødevarer skal du sørge for, at de er nedfrosne ved passende temperaturer, og at emballagen er intakt.
- Frosne madvarer skal transporteres i egnede beholdere for at bevare kvaliteten af maden og skal sættes i fryseren hurtigst muligt.
- Hvis en pakke af frosne fødevarer viser tegn på fugt og unormal hævelse, er det sandsynligt, at den tidligere har været opbevaret ved en uegnet temperatur og at indholdet er blevet forringet.
- Længden af opbevaring af frosne fødevarer afhænger af den omgivende temperatur, indstilling af termostat, hvor ofte døren åbnes, typen af madvare og længden af den tid, produktet skal transporteres fra butikken til dit hjem. Følg altid instruktionerne på emballagen, og opbevar aldrig madvarer længere end den angivne maksimale opbevaringstid.
- Hvis du gerne vil udnytte din fryzers maksimale frysekapacitet:
- Den maksimale mængde af madvarer (i kg), der kan fryses på 24 timer, er angivet på apparatets etiket. (Dit køleskab har kapacitet til at fryse 25 kg ved en omgivelsestemperatur på 25 °C)
- For at apparatet fungerer optimalt og nå maksimal frysekapacitet, skal du indstille køleskabet på Superfrys (SF) i 24 timer, inden du anbringer friske madvarer i fryseren.
- Når du har anbragt friske madvarer i fryseren, er 24 timer som regel nok til at fryse dem. "Superfrys-tilstand" deaktiveres automatisk efter 2-3 dage for at spare strøm.

Hvis du gerne vil indfryse en lille mængde mad (op til 3 kg) i din fryser:

- Anbring dine fødevarer, uden at de rører ved frossen mad, og aktivér tilstanden "Hurtig indfrysning". Du kan anbringe dine fødevarer ved siden af anden frossen mad, når først de er helt frosne (efter mindst 24 timer).
- Madvarer, der har været frosne, men er blevet optøet, må ikke fryses igen. Dette kan medføre sundhedsproblemer såsom madforgiftning.
- Varm mad skal være kølet helt af, før den lægges i fryseren.
- Når du køber frosne fødevarer skal du sørge for, at de er nedfrosne ved passende temperaturer, og at emballagen er intakt.

| Kød og fisk | Forberedelse | Maksimal Opbevaringstid (måned) |
|--|--|---------------------------------|
| Steak | Indpakning i folie | 6 - 8 |
| Lammekød | Indpakning i folie | 6 - 8 |
| Kalvesteg | Indpakning i folie | 6 - 8 |
| Kalvetern | Små stykker | 6 - 8 |
| Lammetern | 1 stykker | 4 - 8 |
| Hakket kød | I indpakninger uden brug af krydderier | 1 - 3 |
| Fjerkræsindvolde (stykker) | 1 stykker | 1 - 3 |
| Pølse/salami | Bør pakkes ind selv hvis der er en membran omkring den | |
| Kylling og kalkun | Indpakning i folie | 4 - 6 |
| Gås og and | Indpakning i folie | 4 - 6 |
| Hjortevildt, kanin, vildsvin | I 2,5 kgs portioner og som filetter | 6 - 8 |
| Ferskvandsfisk (laks, karpe, ørred, Siluroidea) | Efter indvolde og skæl er blevet fjernet, vask og tør fisken; skær eventuelt hoved og hale af. | 2 |
| Mager fisk; aborre, pighvar, flynder | | 4. |
| Fede fisk (tun, makreller, blåbars, ansjoser) | | 2 - 4 |
| Skaldyr | Renset og i poser | 4 - 6 |
| Kaviar | I det indpakning, aluminium eller i en plastikbeholder | 2 - 3 |
| Snegl | I saltvand, aluminium eller i en plastikbeholder | 3 |

Bemærk: Efter optøning bør frossent kød tilberedes ligesom fersk kød . Hvis kødet ikke tilberedes efter optøning, må det **ALDRIG** nedfryses igen.

| Frugter og grøntsager | Forberedelse | Maksimal Opbevaringstid (måneder) |
|---------------------------------|--|--|
| Haricots verts og bønner | Vask og skær i mindre stykker og blancher i kogende vand | 10 – 13 |
| Bønner | Fjern bælggen, vask og blancher i kogende vand | 12 |
| Kål | Vask og blancher i kogende vand | 6 - 8 |
| Gulerod | Vask og skær i skiver og blancher i kogende vand | 12 |
| Peber | Fjern stilken, skær i to stykker, fjern kernerne og blancher i kogende vand | 8 - 10 |
| Spinat | Vask og blancher i kogende vand | 6 - 9 |
| Blomkål | Bryd i mindre stykker, fjern stilken og lad det ligge i vand med en smule citronsaft i et stykke tid | 10 – 12 |
| Aubergine | Skær i 2 cm-stykker efter vask | 10 – 12 |
| Majs | Vask og opbevar på kolben eller skær majskerne fra | 12 |
| Æble og pære | Skræl og skær i mindre stykker | 8 - 10 |
| Abrikos og fersken | Skær i to stykker og fjern stenen | 4 - 6 |
| Jordbær og brombær | Vask og pil | 8 - 12 |
| Tilberedte frugter | Tilsæt 10% af sukkeret i beholderen | 12 |
| Blomme, kirsebær, surbær | Vask og pil | 8 - 12 |

| Mejeriprodukter | Forberedelse | Maksimal Opbevaringstid (måneder) | Opbevaringsforhold |
|----------------------------|---------------------|--|---|
| Pakke (homogeniseret) mælk | I egen emballage | 2 - 3 | Ren mælk - i egen emballage |
| Oste - undtagen hvid ost | I skiver | 6 - 8 | Original emballage kan bruges til kortvarig opbevaring Bør pakkes i folie til længerevarende opbevaring |
| Smør, margarine | I egen emballage | 6 | |

| | Maksimal Opbevaringstid (måneder) | Optøningstid ved stuetemperatur (timer) | Optøningstid i ovn (minutter) |
|---------|-----------------------------------|---|-------------------------------|
| Brød | 4 - 6 | 2 - 3 | 4-5 (220-225 °C) |
| Kiks | 3 - 6 | 1 - 1,5 | 5-8 (190-200 °C) |
| Kager | 1 - 3 | 2 - 3 | 5-10 (200-225 °C) |
| Pie | 1 - 1,5 | 3 - 4 | 5-8 (190-200 °C) |
| Filodej | 2 - 3 | 1 - 1,5 | 5-8 (190-200 °C) |
| Pizza | 2 - 3 | 2 - 4 | 15-20 (200 °C) |

DEL - 4. RENGØRING OG VEDLIGEHOLDELSE

Rengøring

 Sluk på stikkontakten og træk stikket ud, før du rengør din fryser.

 Vask ikke din fryser ved at hælde vand ind i den.

- Brug en klud eller svamp med varmt sæbevand til at aftørre din fryser indvendigt og udvendigt.

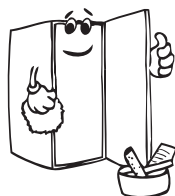

- Fjern forsigtigt alle skuffer ved at skubbe opad eller udad, og rengør dem med sæbevand. De må ikke vaskes i vaskemaskine eller opvaskemaskine.

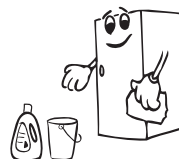

- Brug ikke opløsningsmidler, slibende rengøringsmidler, glasrens eller universalrengøringsmidler til at rengøre din fryser. Dette kan forårsage skader på plastoverflader og andre komponenter med de kemikalier, som de indeholder.

- Rengør køleribberne på bagsiden af din fryser med en blød børste eller støvsuger mindst en gang om året.

 Sørg for, at din fryser er slukket under rengøring.



Afrimning

Din fryser afrimes automatisk. Vand, der dannes som følge af afrimningen, passerer gennem opsamlingsstuden ind i fordampningsbeholderen på bagsiden af din fryser og fordamper her af sig selv.

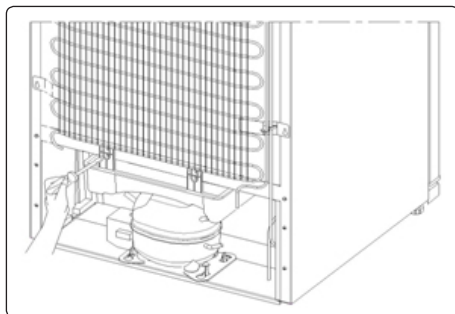

Udskiftning af LED-lys

Et LED-lys i frysen bruges til at oplyse dit apparat. Kontakt en servicemedarbejder.

Bemærk: Nummeret på og placeringen af LED-lyset varierer efter model.

 **Nogle modeller er uden lys.**

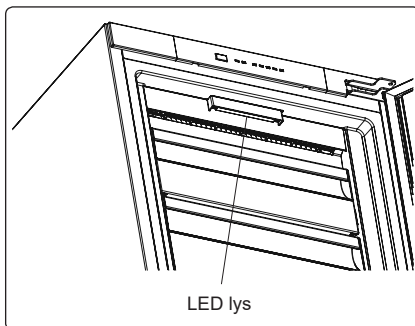

DEL - 5. TRANSPORT OG FLYTNING

- Originalemballage og skum kan evt. gemmes til senere transport af skabet.
- Emballer skabet forsvarligt, og fastgør emballagen med tape eller stærk snor. Følg anvisningerne på emballagen vedr. senere transport af skabet.
- Fjern bevægelige dele (hylder, tilbehør, grønsagsskuffer etc.) eller fastgør dem i skabet ved hjælp af tape, så de undgår stød, når skabet transporteres eller flyttes.

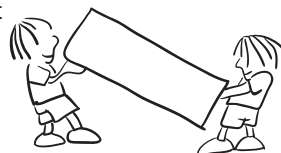

Vigtigt!!! Bær skabet i lodret stilling.

Hvis døren skal vendes

- Det er ikke muligt at ændre åbningsretningen på fryser dør, hvis dørhåndtagene er installeret fra forsiden af døren.
- Det er muligt at ændre åbningsretningen på døren i modeller uden håndtag.
- Hvis fryser åbningsretning skal ændres, bør du kontakte den nærmeste autoriserede servicetekniker for at få den ændret.

DEL - 6. FØR SERVICE TILKALDES

Kontroladvarsler:

Fryseren advarer dig, hvis fryserens temperaturer ikke er inden for de egnede niveauer, eller hvis der opstår et problem med apparatet. Advarsler angives med advarselskoder på indikatorerne for fryserummet på indikatorpanelet.

| Alarmlyset tænder | FEJLTYPPE | HVORFOR | SÅDAN GØR DU |
|---|-----------------|--|---|
|  | "Fejl Advarsel" | Der er en eller flere dele, som ikke virker, eller der er opstået en fejl under køleprocessen. | Kontrollér, at døren ikke står åben. Hvis døren ikke står åben, Kontakt Kundeservice så hurtigt som muligt. |

Hvis dit køle-fryseskab ikke fungerer korrekt, kan det muligvis skyldes et mindre problem, og derfor skal du kontrollere følgende, før du ringer til en elektriker, for at spare tid og penge.

Sådan gør du, hvis apparatet ikke fungerer:

Kontrollér, om:

- Der er strøm,
- Hovedafbryderen i dit hjem er slået fra,
- Stikkontakten leverer tilstrækkelig med strøm. For at kontrollere det skal du tilslutte et andet apparat, som du ved fungerer, i det samme stik.

Sådan gør du, hvis apparatet ikke fungerer korrekt:

Kontrollér, om:

- Du har overbelastet apparatet,
- Køleskabstemperaturen er indstillet på -16.
- Døren er lukket helt til,
- Der er støv på kondensatoren,
- Der er tilstrækkelig plads bag ved og ved siden af apparatet.

Hvis køleskabet larmer for meget:

Normal støj

Støj af is, der giver sig:

- Under automatisk afrimning.
- Når apparatet afkøles eller opvarmes (på grund af udvidelse af apparatets materiale).

Kortvarige knaselyde: Høres, når termostaten tænder/slukker for kompressoren.

Kompressorstøj: Normal motorstøj. Denne støj betyder, at kompressoren fungerer normalt. Kompressoren kan støje mere i en kort periode, når den aktiveres.

Boblende lyde og plask: Denne støj forårsages af kølemidlet, der flyder rundt i systemets rør.

Lyd af strømmende vand: Normal lyd af vand, der strømmer til fordampningsbeholderen under afrimning. Denne støj kan høres under afrimning.

Støj fra luftblæser: Normal blæserlyd. Denne støj kan høres, når køleskabet er i normal

drift, på grund af luftcirkulation.

Hvis kanterne ved køleskabets dør er varme:

Især om sommeren (i varmt vejr) kan overfladerne ved samlingerne blive varme, når kompressoren kører. Dette er normalt.

Hvis der ophobes fugt i køle-fryseskabet:

- Er alle madvarer pakket ordentligt ind? Tørres beholderne af, før de sættes i køleskabet?
- Åbnes køle-fryseskabets døre ofte? Fugt i rummet kommer ind i køleskabet, når døren åbnes. Fugt ophobes hurtigere, når døren åbnes ofte, især hvis luftfugtigheden i rummet er høj.

Hvis dørene ikke åbnes og lukkes korrekt:

- Forhindrer madvarerne døren i at blive lukket korrekt?
- Er alle dørens rum, hylder og skuffer placeret korrekt?
- Er dørens samlinger i stykker eller revnede?
- Er dit køle-fryseskab placeret på en jævn overflade?

Anbefalinger

- For at slukke apparatet helt (under rengøring, og når døren efterlades åben), skal du tage stikket ud af stikkontakten

VIGTIGE BEMÆRKNINGER:

- Kompressorens beskyttelsesfunktion vil blive aktiveret ved pludselige strømafbrydelser eller hvis apparatet tages ud af stikkontakten, fordi gassen i kølesystemet ikke er blevet helt stabiliseret. Køleskabet vil genstarte efter 5 minutter, der er intet at bekymre sig om.
- Hvis køleskabet ikke skal bruges i længere tid (f.eks. i sommerferien), så tag stikket ud af stikkontakten. Køleskabet rengøres iht. Del 4, og døren efterlades åben for at forhindre fugt og lugt.
- Hvis problemet fortsætter efter at du har fulgt alle instruktionerne ovenfor, skal du kontakte den nærmeste autoriserede serviceudbyder.
- Apparatet du har købt er beregnet til brug i hjemmet og kan kun bruges i hjemmet og til de angivne formål. Det er ikke egnet til kommerciel eller fælles brug. Hvis forbrugeren bruger apparatet på en uhensigtsmæssig måde som er i strid med dette, understreges det at producenten samt forhandleren ikke kan holdes ansvarlige for reparationer eller fejl inden for garantiperioden.

Råd om energibesparelser

1. Monter apparatet i et køligt, godt ventileret rum, men ikke i direkte sollys og ikke i nærheden af en varmekilde (radiator, komfur.. etc). Brug ellers en isoleringsplade.
2. Lad varm mad og drikkevarer køle ned uden for apparatet.
3. Når du skal optø frosne madvarer, anbring dem i køleskabet. Den lave temperatur af de frosne fødevarer vil bidrage til at køle kølerummet, når de optør. Dette bidrager til energibesparelser. Hvis frostvarer lægges uden for, er det spild af energi.
4. Drikkevarer og våde madvarer skal være tildækkede. Ellers vil luftfugtigheden stige i apparatet. Dette medfører til, at arbejdstiden bliver længere. Ydermere vil tildækning af drikkevarer og våde madvarer bevare duft og smag.
5. Når du placerer mad- og drikkevarer, hold apparatets dør åben så kort som muligt.
6. Søg for at holde lågende til de forskellige temperaturodelinger af apparatet lukket (grøntsagsskuffe, nedfryser ... etc.).
7. Dørpakningen skal være ren og bøjelig. Hvis pakningen bliver slidt, kan du udskifte pakningen, hvis den er aftagelig. Hvis pakningen ikke er aftagelig, skal du udskifte lågen.
8. Sparetilstand/standardindstilling bevarer frosne fødevarer og sparer samtidig energi.
9. Fryserum (fryser): Fryserens indvendige indretning er den, der sikrer det mest effektive energiforbrug.
10. Undlad at fjerne kuldeakkumulatorerne fra frysekurven (hvis de forefindes).

DEL - 7.

BESKRIVELSE AF SKABETS DELE OG INDRETNING

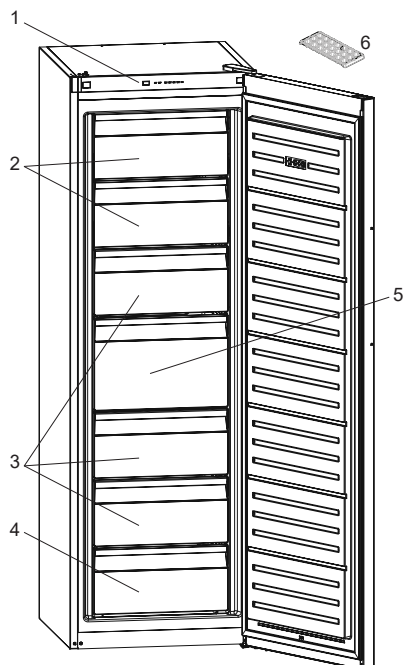

Nogle modeller har hylde med icematic i øverste kurv.

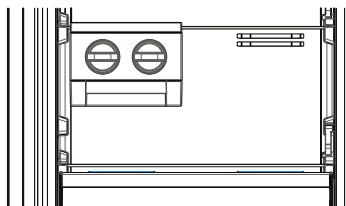

1. Betjeningspanel
2. Den fryserklap
3. Fryserskuffer
4. Fryserens nederste skuffe
5. Fryserens store skuffe
6. Isbakke

Formålet med denne præsentation er kun at informere om skabets dele og indretning. Delene kan variere afhængig af produktmodel.



SK

POŽIAR

Varovanie: Riziko požiaru / horľavých materiálov

OBSAH

| | |
|--|------------|
| PRED POUŽITÍM SPOTREBIČA..... | 110 |
| Bezpečnostné upozornenia..... | 114 |
| Inštalácia a prevádzka vašej chladničky | 115 |
| Pred použitím chladničky | 116 |
| INFORMÁCIE O POUŽITÍ | 116 |
| Informácie o technológii No-Frost | 116 |
| Ovládací panel | 117 |
| Tlačidlo nastavenia teploty v mrazničke..... | 117 |
| Kontrolka alarmu | 117 |
| Režim supermrazenia | 117 |
| Nastavenia teploty mrazničky..... | 117 |
| Výstrahy pre nastavenia teplôt | 118 |
| Príslušenstvo | 119 |
| VKLADANIE POTRAVÍN | 119 |
| ČISTENIE A ÚDRŽBA..... | 124 |
| Rozmrazovanie | 124 |
| Výmena kontrolky LED..... | 125 |
| DODANIE A PREMIESTNENIE | 125 |
| Zmena pozície dverí..... | 125 |
| KÝM KONTAKTUJETE POPREDAJNÝ SERVIS..... | 126 |
| Tipy na šetrenie energie..... | 128 |
| ČASTI SPOTREBIČE A PRÍSLUŠENSTVO..... | 129 |

ČASŤ 1. PRED POUŽITÍM SPOTREBIČA

 **VÝSTRAHA:** Nedávajte pred vetracie otvory chladničky s mrazničkou žiadne predmety.

 **VÝSTRAHA:** Na zrýchlenie procesu rozmrazenia nepoužívajte mechanické zariadenia ani iné pomôcky.

 **VÝSTRAHA:** Vo vnútri chladničky s mrazničkou nepoužívajte iné elektrické zariadenia

 **VÝSTRAHA:** Nepoškodzujte obvod s chladiacou kvapalinou.

 **VAROVANIE:** Pri umiestňovaní spotrebiča sa uistite, že napájací kábel nie je zachytený alebo poškodený.

 **VAROVANIE:** K zadnej strane spotrebiča neumiestňujte prenosné rozvodky alebo prenosné zdroje napätia.

 **VÝSTRAHA:** Aby ste zabránili poraneniu osôb alebo poškodeniu majetku, nainštalujte toto zariadenie podľa pokynov výrobcu.

 Malé množstvo chladiacej kvapaliny použitej v tejto chladničke s mrazničkou je ekologická chladiaca kvapalina R600a (izobután). Je horľavá a výbušná, ak sa vznieti v uzavretom priestore.

- Počas prenášania a umiestňovania chladničky nepoškodzujte obvod s chladiacim plynom.
- V blízkosti chladničky s mrazničkou neskladujte žiadne nádoby s horľavými materiálmi, ako sú spreje alebo náplne hasiacich prístrojov.
- Toto zariadenie je určené na použitie v domácnosti a na podobných miestach, napríklad:
- kuchyňa pre personál v obchodoch, kanceláriách a iných pracovných prostrediach;

- farmách a klientmi v hoteloch, motelloch a iných obytných zariadeniach;
- zariadeniach typu nocovania s raňajkami;
- stravovacích a podobných neobchodných aplikáciách.
- Špeciálne uzemnená zástrčka bola pripojená k napájaciemu káblu vašej chladničky. Táto zástrčka sa musí používať so špeciálne uzemnenou zásuvkou 16 A alebo 10 A, v závislosti od krajiny, kde bude produkt predávaný. Ak sa vo vašej domácnosti žiadna takáto zásuvka nenachádza, dajte si ju nainštalovať autorizovaným elektrikárom.
- Toto zariadenie smú používať deti od 8 rokov a osoby so zníženými fyzickými, zmyslovými alebo mentálnymi schopnosťami, alebo nedostatkom skúseností a znalostí, pokiaľ na nich dohliada osoba zodpovedná za ich bezpečnosť, alebo ak im táto osoba dala pokyny ohľadom používania a chápu riziká. Deti sa nesmú so zariadením hrať. Deti by nemali vykonávať čistenie a údržbu, pokiaľ na nich niekto nedohliada.
- Deti vo veku od 3 do 8 rokov smie nakladať a vykladať chladiace spotrebiče. Deti nemajú vykonávať údržbu alebo čistenie spotrebiča, veľmi malé deti (0 – 3 rokov) nemajú používať spotrebič, malé deti (3 – 8 rokov) nemajú používať spotrebič, ak sú bez stáleho dozoru, staršie deti (8 – 14 rokov) a ľudia s obmedzenými fyzickými alebo duševnými schopnosťami môžu používať spotrebiče bezpečne, ak sú pod dozorom alebo boli o bezpečnom použití spotrebiča náležite poučení. Ľudia s veľmi obmedzenými schopnosťami nemajú používať spotrebič, kým nie sú pod stálym dozorom.
- Poškodený napájací kábel/zástrčka môžu spôsobiť požiar alebo úraz elektrickým prúdom. Keď sú poškodené, musia sa vymeniť. To môže urobiť iba kvalifikovaný personál.
- Tento spotrebič nie je určený na použitie v nadmorských výškach nad 2000 m.

- **Aby nedošlo ku kontaminácii jedla, dodržujte prosím nasledujúce pokyny:**
- Ponechanie dvierok v otvorenom stave po dlhú dobu môže spôsobiť výrazný narást' teploty vnútri oddelenia spotrebiča.
- Pravidelne očisťujte povrchy, ktoré prichádzajú do kontaktu s jedlom, a tiež prístupné odtokové systémy.
- Surové mäso a ryby uchovávajte v chladničke vo vhodných kontajneroch, aby nedochádzalo k ich kontaktu s inými potravinami alebo kvapnutiu na ne.
- Oddelenie pre mrazené potraviny označené dvoma hviezdčkami sú vhodné pre uchovávanie vopred zmrazených potravín, uchovávanie alebo výrobu zmrzliny a výrobu ľadových kociek.
- Oddelenie označené jednou, dvoma alebo tromi hviezdčkami nie sú vhodné pre zmrazenie čerstvého jedla.
- Ak chladiace zariadenie je ponechané prázdne po dlhú dobu, je nutné ho vypnúť, rozmraziť, očistiť, osušiť a ponechať dvierka otvorené, aby ste zabránili tvorbe plesní vo vnútri spotrebiča.

Servis

- Pre opravy spotrebiča kontaktujte autorizované servisné centrum. Používajte len originálne náhradné diely.
- Pamätajte si, že samostatné alebo neodborné opravovanie môže negatívne ovplyvniť bezpečnosť spotrebiča, čo povedie k zrušeniu záruky.
- Nasledujúce náhradné diely budú k dispozícii po dobu 7 rokov od zastavenia výroby daného modelu: termostaty, teplotné snímače, obvodové dosky, prvky osvetlenia, rukoväte dvierok, závesy dvierok, nádoby a koše.
- Niektoré z týchto náhradných dielov sú k dispozícii výhradne pre profesionálne opravára a všetky náhradné diely sa nemusia vzťahovať ku všetkým modelom.
- Tesnenie dvierok bude k dispozícii po dobu 10 rokov od zastavenia výroby daného modelu.

Staré a zastarané chladničky

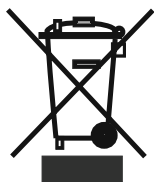

- Ak má vaša stará chladnička zámok, zlomte ho alebo ho odstráňte, pretože deti sa môžu zachytiť dovnútra a môže dôjsť k nehode.
- Staré chladničky a mrazničky obsahujú izolačný materiál a chladiace látku s CFC. Pri eliminovaní starých chladničiek dajte pozor, aby ste nepoškodili životné prostredie.

Na miesto likvidácie starých chladničiek sa spýtajte na miestnom úrade.

Poznámky:

- Pred inštaláciou a použitím spotrebiča si pozorne prečítajte návod na použitie. Nie sme zodpovední za škody vzniknuté nesprávnym používaním.
- Dodržte pokyny uvedené na spotrebiči a v návode na použitie, tento návod uchovajte na bezpečnom mieste, aby ste mohli vyriešiť problémy, ak k nim v budúcnosti nedôjde.
- Tento spotrebič sa vyrobil, aby sa používal v domácnostiach a môže sa používať výlučne v domácnosti a na uvedené účely. Nie je určená na komerčné alebo laboratórne použitie. Takéto použitie spôsobí, že záruka stratí platnosť a naša spoločnosť neponesie zodpovednosť za straty, ku ktorým dôjde.
- Tento spotrebič je vyrobený tak, aby sa používal v domácnostiach a je vhodný iba pre skladovanie / chladenie potravín. Nie je vhodný na komerčné použitie a/alebo skladovanie látok iných ako sú potraviny. Naša spoločnosť

Bezpečnostné upozornenia

- Nepoužívajte rozvodky ani predlžovací kábel.
- Nezapájajte do starých, poškodených alebo opotrebovaných zásuviek.
- Kábel neťahajte, neohýbajte.
- Nepoužívajte zástrčkový adaptér.

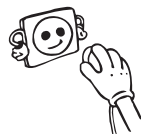

- Tento spotrebič je navrhnutý na používanie dospelými osobami, takže nedovoľte deťom, aby sa so spotrebičom hrali, prípadne im nedovoľte sa vešať na dverka.
- Nezapájajte do zásuvky ak máte mokré ruky, mohlo by dôjsť k úrazu elektrickým prúdom!
- Do priechodu mrazničky nedávajte sklenené fľaše alebo nádoby s nápojmi. Fľaše alebo plechovky môžu explodovať.
- Z dôvodu vašej bezpečnosti nedávajte do chladničky výbušné alebo horľavé materiály. Nápoje s vyšším obsahom alkoholu umiestnite vertikálne pričom ich hrdlá v priechodu chladničky pevne uzatvorte.
- Keď beriete ľad vyrobený v priestore mrazničky, nedotýkajte sa ho, pretože môže spôsobiť omrzliny a/alebo sa môžete porezať.
- Zmrazených produktov sa nedotýkajte mokрыmi rukami! Nejedzte zmrzlinu a kocky ľadu



okamžite potom, čo ich vyberiete z priečinku mrazničky!

- Zmrazené tovary po roztopení opätovne nezmrazujte. To môže spôsobiť zdravotné problémy, napr. otravu jedlom.
- Hornú časť chladničky nezakrývajte. Ovplyvní to výkonnosť chladničky.
- Príslušenstvo v chladničke počas prepravy upevnite, aby ste predišli jeho poškodeniu.
- Keď sú zatvorené dvere mrazničky, vytvára sa vákuum. Pred ich opätovným otvorením počkajte asi 1 minútu.
- Tento voliteľný diel slúži na jednoduché otvorenie dverí. S týmto dielom sa okolo tejto oblasti môže trochu tvoriť kondenzácia a možno bude vhodnejšie ho vybrať.

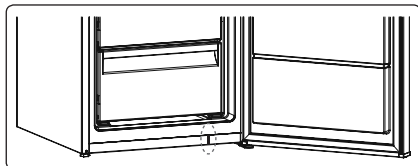

Inštalácia a prevádzka vašej chladničky

Pred spustením chladničky musíte venovať pozornosť nasledujúcim bodom:

- Prevádzkové napätie vašej chladničky je 220-240V pri 50 Hz.
- Nenesieme zodpovednosť za škody, ku ktorým dôjde v dôsledku neuzemnenia.
- Chladničku umiestnite na miesto, kde nebude vystavená priamemu slnečnému svetlu.
- Vaš spotrebič musí byť minimálne 50 cm od rúr, plynových rúr alebo radiátorov, a minimálne 5 cm od elektrických rúr.
- Vaša chladnička nesmie byť nikdy používaná vonku alebo ponechaná na daždi.
- Keď je vaša chladnička umiestnená vedľa hlbokého marzáku, musí byť medzi nimi minimálne 2 cm miesto, aby sa predišlo hromadeniu vlhkosti na vonkajšom povrchu.
- Na chladničku nič nedávajte a chladničku inštalujte na vhodné miesto, aby bolo dostupných aspoň 15 cm na hornej strane.
- Nastaviteľné predné nožičky by sa mali stabilizovať v príslušnej výške, aby mohla chladnička fungovať stabilným a správnym spôsobom. Nožičky môžete nastaviť otočením v smere hodinových ručičiek (alebo naopak). Toto by sa malo vykonať pred vložením potravín do chladničky.
- Pred použitím chladničky utrite všetky diely vlahnou vodou s pridanou plnou čajovou lyžičkou sódy bikarbóny, potom ich následne opláchnite čistou vodou a vysušte. Po vyčistení všetko dajte na svoje miesto.
- Nainštalujte plast na nastavenie vzdialenosti (diel s čiernymi lopatkami na zadnej strane) otočením o 90° tak, ako je zobrazené na obrázku, aby sa predišlo tomu, že sa kondenzátor dotkne steny.
- Chladnička musí byť umiestnená proti stene vo vzdialenosti nepresahujúcej 75 mm.

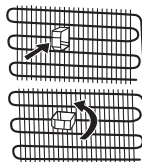

Pred použitím chladničky

- Pri prvom spustení alebo pri spustení po preprave nechajte chladničku stáť 3 hodiny a až potom zapojte. V opačnom prípade poškodíte kompresor.
- Vaša chladnička môže pri prvom spustení trochu zapáchať, zápach zmizne akonáhle chladnička začne chladieť.



ČASŤ 2. INFORMÁCIE O POUŽITÍ

Informácie o technológii No-Frost

Mrazničky s technológiou No-Frost sa odlišujú od iných statických mrazničiek svojím princípom prevádzky.

Pri normálnych mrazničkách vlhkosť, ktorá preniká do mrazničky v dôsledku otvárania dverí, a vlhkosť nachádzajúca sa v potravinách spôsobuje namŕzanie v priečinku mrazničky. Aby ste rozmrazili námrazu a ľad v priečinku mrazničky, musíte mrazničku pravidelne vypínať, umiestniť potraviny, ktoré je potrebné uchovať zmrazené do samostatného chladiaceho priečinku a odstrániť ľad nahromadený v priečinku mrazničky.

V prípade mrazničiek s technológiou No-Frost je situácia úplne odlišná. Pomocou ventilátora sa do priečinku mrazničky rovnomerne a ustálené fúka suchý a chladný vzduch z viacerých bodov. Chladným vzduchom rovnomerne a ustálené rozvádzaným medzi policami sa chladia všetky potraviny rovnomerne a rovnako, čím sa predchádza vlhkosti a namŕzaniu.

Preto mrazničky s technológiou No-Frost ponúkajú okrem obrovskej kapacity a štýlového vzhľadu aj jednoduché používanie.

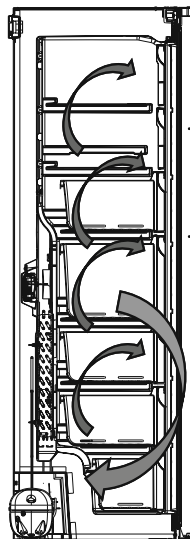

Ovládací panel

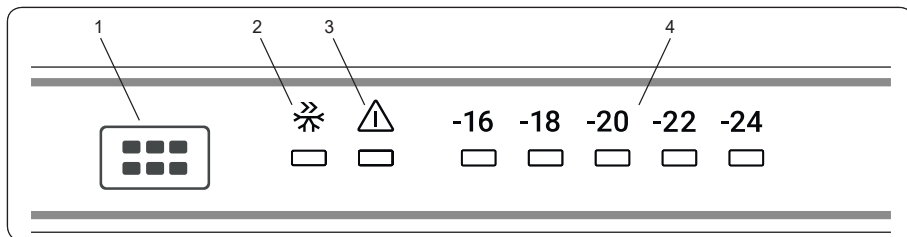

1. Tlačidlo nastavenia teploty v mrazničke
2. Symbol Režim supermrazenia
3. LED kontrolka alarmu
4. Mraznička nastavená indikátor teploty

Tlačidlo nastavenia teploty v mrazničke

Toto tlačidlo umožní vykonať nastavenie teploty v mrazničke. Stlačte toto tlačidlo a nastavte hodnoty teploty v mrazničke. Toto tlačidlo použite tiež k aktivácii režimu SF.

Kontrolka alarmu

V prípade problémov s mrazničkou sa rozsvieti červená kontrolka alarmu

Režim supermrazenia

Kedy sa použije?

- Pri zmrazení veľkého množstva jedla.
- Pri rýchlom zmrazení jedla.
- Pri rýchlom zmrazení potravín.
- Pri dlhodobom skladovaní sezónnych potravín.

Ako používať?

- Stlačte tlačidlo nastavenia teploty, kým sa nerozsvieti kontrolka supermrazenia.
- Počas tohto režimu sa rozsvieti kontrolka supermrazenia.
- Maximálny obsah čerstvých potravín (v kg), ktoré sa dajú zmraziť za 24 hodín, je vyznačený na štítku spotrebiča.
- Optimálny výkon spotrebiča pri maximálnej kapacite mrazenia dosiahnete nastavením prístroja do režimu aktívneho SF 24 hodín pred vložením čerstvých potravín do mrazničky.

Počas tohto režimu:

Ak stlačíte tlačidlo nastavenia teploty, režim bude zrušený a nastavenie sa obnoví od -16.

Nastavenia teploty mrazničky

- Pôvodná teplota na displeji je -18 °C.
- Tlačidlo mrazničky stlačte raz.
- Pri každom stlačení tlačidla sa teplota zníži. (-16°C, -18°C, -20°C,... supermrazenie)

- Ak budete tlačidlo nastavenia mrazničky stláčať dovtedy, kým sa na displeji nastavenia mrazničky objaví

symbol supermrazenia a nasledujúce 3 sekundy nestlačíte žiadne iné tlačidlo, zablíkajú Supermrazenie.

- Ak budete tlačidlo ďalej držať, reštartuje sa na poslednú hodnotu.

Výstrahy pre nastavenia teplôt

- Teplota v mrazničke závisí od okolitej teploty, teploty čerstvo uložených potravín a od toho, ako často sa otvárajú dvere. V prípade potreby zmeňte nastavenie teploty.
- Neodporúčame prevádzkovať mrazničku v prostrediach chladnejších ako 10 °C.
- Nastavenie teploty by ste mali nastaviť s ohľadom na to, ako často sa otvárajú a zatvárajú dvere mrazničky, koľko potravín je v mrazničke uložených a s ohľadom na prostredie, v ktorom sa nachádza mraznička.
- Odporúčame, aby ste pri prvom použití mrazničky nechali mrazničku bežať 24 hodín bez prerušenia, aby sa zaistilo jej úplné vychladenie. V tomto období neotvárajte dvere mrazničky ani do nej nedávajte potraviny.
- Vaša mraznička má funkciu 5-minútového oneskorenia, aby sa zabránilo poškodeniu kompresora. Keď zapojíte mrazničku, po 5 minútach začne normálne fungovať.
- Mraznička je navrhnutá tak, aby fungovala v intervaloch okolitej teploty uvedených v štandardoch a podľa klimateckej triedy uvedenej na informačnom štítku. Kvôli efektívnosti chladenia neodporúčame prevádzkovať mrazničku v prostrediach, ktoré majú teploty mimo uvedené teplotné intervaly.
- Toto zariadenie je určené na použitie pri okolitej teplote v rámci rozsahu 10 °C – 43 °C

Dôležité pokyny k inštalácii

Tento spotrebič je určený na prevádzku v ťažkých klimateckých podmienkach (až do 43 °C alebo 110° F) a je napájaný technológiou „Freezer Shield“, ktorá zaisťuje, že mrazené potraviny v mrazničke sa nerozmrazia, aj keď teplota okolia klesne pod -15 °C. Takže spotrebič môže umiestniť do nevýkurovanej miestnosti bez toho, aby ste sa museli obávať, že sa mrazené potraviny v mrazničke pokazia. Keď sa teplota okolia vráti do normálu, môžete pokračovať v zvyčajnom používaní spotrebiča..

| Klimatecká trieda | Okolité teplota (°C) |
|-------------------|----------------------|
| T | Medzi 16 a 43 (°C) |
| ST | Medzi 16 a 38 (°C) |
| N | Medzi 16 a 32 (°C) |
| SN | Medzi 10 a 32 (°C) |

Príslušenstvo

Icematic (V niektorých modeloch)

- Vyberte podnos na tvorbu ľadu
- Naplňte vodou po čiaru.
- Dajte podnos na tvorbu ľadu do pôvodnej polohy
- Keď sa vytvoria kocky ľadu, otočte páčkou na vysypanie ľadových kociek do schránky na ľad.

Poznámka:

- Nenapĺňajte schránku na ľad vodou, aby ste vytvorili ľad. Mohla by sa rozbiť.
- Pohyb výrobníka ľadu môže byť počas behu chladničky ťažký. V takom prípade by ste ho po vybratí sklenených poličiek mali vyčistiť.

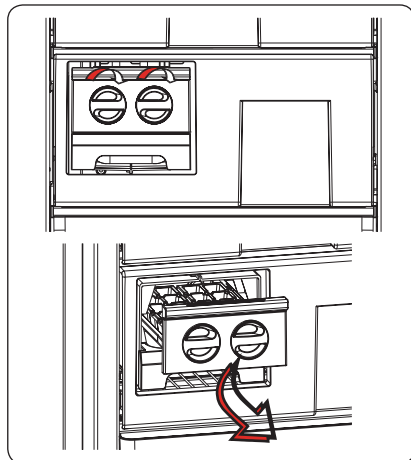

Zásobník na ľad (V niektorých modeloch)

- Naplňte zásobníky na ľad s vodou a dajte ich do mrazničky.
- Po úplnom zamrznutí vody, môžete otočiť zásobník, ako je to uvedené nižšie a vysypať kocky ľadu.

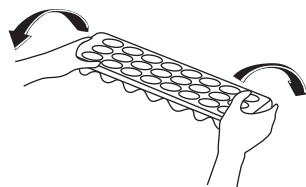
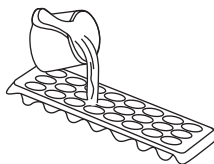

Vizuálne a textové popisy na časti príslušenstva sa môžu odlišovať v závislosti od modelu spotrebiča.

ČASŤ - 3. VKLADANIE POTRAVÍN

- Priečinok mrazničky sa používa na zmrazenie čerstvých potravín, na skladovanie mrazených potravín na dobu uvedenú na obale a na výrobu kociek ľadu.
- Čerstvé a teplé potraviny nedávajte vedľa zmrazených potravín, pretože môžu zmrazené potraviny rozmraziť.
- Počas zmrazovania čerstvých potravín (t. j. mäsa, rýb a mletého mäsa) tieto potraviny rozdeľte na porcie, aby ste balenie mohli použiť na jeden chod.
- Pri skladovaní mrazených potravín by ste mali vždy dôsledne dodržiavať pokyny uvedené na baleniach mrazených potravín. Ak nie sú uvedené žiadne informácie, potraviny sa nesmú skladovať dlhšie ako 3 mesiace od dátumu kúpy.
- Maximálne zaťaženie: ak chcete uchovávať veľké množstvá potravín a maximálne využiť kapacitu mrazničky, môžete z nej vytiahnuť zásuvky (okrem spodnej). Väčšie predmety môžete ukladať priamo na poličky.

- Keď kupujete mrazené potraviny, uistite sa, že boli zmrazené pri vhodných teplotách a že balenie nie je poškodené.
- Mrazené potraviny by sa mali prepravovať vo vhodných nádobách, aby sa uchovala kvalita potravín a mali by sa vrátiť k mraziacim povrchom jednotky za čo najkratší možný čas.
- Ak sa na balení mrazených potravín vyskytujú známky vlhkosti a nezvyčajného rosenia, je možné, že bolo v minulosti skladované pri nevhodnej teplote a že sa znehodnotili jeho jednotlivé zložky.
- Životnosť skladovania mrazených potravín závisí od teploty v miestnosti, nastavenia termostatu, častosti otvárania dveriek, typu potravín a od dĺžky času, ktorý je potrebný na prepravu produktu z obchodu domov. Vždy postupujte podľa pokynov vytlačených na balení a nikdy neprekračujte maximálny naznačený čas skladovania.

Ak by ste využili maximálnu kapacitu mrazenia mrazničky:

- V prípade mrazenia čerstvých potravín je maximálne množstvo čerstvých potravín (v kg), ktoré sa dajú zmraziť za 24 hodín, vyznačené na štítku spotrebiča. (táto mraznička má kapacitu na zmrazenie 25 kg pri teplote okolia 25 °C)
- Na dosiahnutie optimálneho výkonu spotrebiča a na dosiahnutie maximálnej kapacity mrazenia 24 hodín pred umiestnením čerstvých potravín do mrazničky zapnite režim rýchleho mrazenia.
- Po vložení čerstvých potravín do mrazničky na zmrazenie zvyčajne postačuje 24 hodín. Režim rýchleho mrazenia sa zruší automaticky po 2 – 3 dňoch pre úsporu energie.

Ak by ste v mrazničke mrazili malé množstvo (do 3 kg):

- Potravinu umiestnite tak, aby sa nedotýkala už zmrazených potravín a spustíte režim „rýchle mrazenie“. Po úplnom zmrazení potravinu môžete premiestniť k ostatným zmrazeným potravinám (minimálne po uplynutí 24 hodín).
- Zmrazené tovary po rozmrazení opätovne nezmrazujte. Môže to spôsobiť zdravotné problémy, napr. otravu jedlom.
- Horúce potraviny nechajte pred ich umiestnením do mrazničky úplne vychladnúť.
- Keď kupujete mrazené potraviny, uistite sa, že boli zmrazené pri vhodných teplotách a že balenie nie je poškodené.

Dôležitá poznámka:

- Keď sú mrazené potraviny rozmrazené, mali by ste ich tepelne upraviť ako čerstvé potraviny. Pokiaľ ich neuvaríte po rozmrazení, NIKDY ich nesmiete znovu zmraziť.
- Chuť niektorých korenín, ktoré sa nachádzajú vo varených jedlách (aníz, bazalka, žerucha, ocot, rôzne korenie, zázvor, cesnak, cibuľa, horčica, tymian, majorán, čierne korenie, atď.), sa mení a chuť sa zvýrazní, ak sú uložené po dlhú dobu. Preto by ste do zmrazeného jedla mali pridať málo korenín alebo požadované množstvo korenín pridajte po rozmrazení jedla.
- Doba skladovania potravín závisí od použitého oleja. Vhodné oleje sú margarín, teľací tuk, olivový olej a maslo a nevhodujúce oleje sú arašidový olej a bravčová masť.
- Potraviny v kvapalnej forme by ste mali zmraziť v plastových nádobách a ďalšie potraviny by mali byť zmrazené v plastových fóliách alebo vreckách.

| Ryby a mäso | Príprava | Dĺžka skladovania (mesiace) | Dĺžka rozmrazovania pri izbovej teplote -hodiny- |
|---|---|------------------------------------|---|
| Hovädzí stejk | Zabalené na zmrazenie v primeraných porciách | 6-10 | 1-2 |
| Jahňacie mäso | Zabalené na zmrazenie v primeraných porciách | 6-8 | 1-2 |
| Teľacie pečené mäso | Zabalené na zmrazenie v primeraných porciách | 6-10 | 1-2 |
| Teľacie kocky | Na malé kúsky | 6-10 | 1-2 |
| Ovčie kocky | Na kúsky | 4-8 | 2-3 |
| Mleté mäso | V primeraných porciách, zabalené bez okorenenia | 1-3 | 2-3 |
| Drobky (kus) | Na kúsky | 1-3 | 1-2 |
| Jaternice/saláma | Musia byť zabalené aj vtedy, ak sú v črievku | | Do rozmrazenia |
| Kura a moriak | Zabalené na zmrazenie v primeraných porciách | 7-8 | 10-12 |
| Hus/kačka | Zabalené na zmrazenie v primeraných porciách | 4-8 | 10 |
| Jeleň - zajac - diviak | Porcie po 2,5 kg a bez kostí | 9-12 | 10-12 |
| Sladkovodná ryba (pstruh, kapor, severská šťuka, sumec) | Mala by sa umyť a vysušiť po detailnom | 2 | Kým sa dobre nerozmrazí |
| Štíhle ryby (morský ostriež, kambala veľká, platýz) | vyčistení zvnútra a odstránení šupín, chvosta, hlavy a mala by sa narezat' na miestach, kde je to potrebné. | 4-8 | Kým sa dobre nerozmrazí |
| Tučné ryby (tuniak bonito, makrela, lufara dravá, sardela) | | 2-4 | Kým sa dobre nerozmrazí |
| Kôrovce | Očistené a vložené do sáčkov | 4-6 | Kým sa dobre nerozmrazí |
| Kaviár | Vo svojom balení, vo vnútri hliníkového alebo plastového poháríka | 2-3 | Kým sa dobre nerozmrazí |
| Slimák | V slanej vode, vo vnútri hliníkového alebo plastového poháríka | 3 | Kým sa dobre nerozmrazí |

| Zelenina a ovocie | Príprava | Dĺžka skladovania (mesiace) | Dĺžka rozmrazovania pri izbovej teplote -hodiny- |
|---|--|------------------------------------|---|
| Karfiol | Odstráňte listy, rozdeľte jadro na časti a nechajte ho odstáť vo vode, v ktorej je malé množstvo citrónu | 10 - 12 | Môže sa používať v zmrazenom stave |
| Zelené fazule, francúzske fazule | Umyte ich a narežte na malé kúsky. | 10 - 13 | Môže sa používať v zmrazenom stave |
| Hrášok | Olúpte ho a umyte | 12 | Môže sa používať v zmrazenom stave |
| Hríby a špargľa | Umyte ich a narežte na malé kúsky | 6 - 9 | Môže sa používať v zmrazenom stave |
| Kel | Vyčistený | 6 - 8 | 2 |
| Baklažán | Po umytí narežte na kúsky s hrúbkou 2 cm | 10 - 12 | Kolieska od seba oddelte |
| Kukurica | Očistite ju a zabalte ju so šúľkom alebo len ako zrná | 12 | Môže sa používať v zmrazenom stave |
| Mrkva | Očistite ju a narežte na plátky | 12 | Môže sa používať v zmrazenom stave |
| Korenie | Odstráňte stonku, rozdeľte na dve časti a oddelte semenka | 8 - 10 | Môže sa používať v zmrazenom stave |
| Špenát | Umývaný | 6 - 9 | 2 |
| Jablko a hruška | Naporcujte ich, pričom odstráňte jaderník | 8 - 10 | (V mrazničke) 5 |
| Marhuľa a broskyňa | Rozdeľte ich na polovičky a odstráňte kôstku | 4 - 6 | (V mrazničke) 4 |
| Jahody a maliny | Umyte ich a očistite | 8 - 12 | 2 |
| Varené ovocie | V pohárikú s pridaním 10 % cukru | 12 | 4 |
| Slivky, čerešne, višne | Umyte ich a odstráňte stonky | 8 - 12 | 5 - 7 |

| Mliečne výrobky a cestoviny | | Príprava | Dĺžka uskladnenia (mesiace) | Skladovanie |
|--------------------------------|-------------------------------|---|-----------------------------|--|
| Balené (homogenizované) mlieko | | Vo vlastnom balení | 2 - 3 | Len homogenizované mlieko |
| Syr (okrem bieleho syra) | | Vo forme plátkov | 6 - 8 | Môže sa nechať v pôvodnom balení pri krátkodobom uskladnení. Pri dlhodobom uskladnení by sa mal tiež zabaliť do plastovej fólie. |
| Maslo, margarín | | Vo vlastnom balení | 6 | |
| Vajíčka (*) | Vaječné bielka | | 10 - 12 | 30 g sa rovná jednému vaječnému žĺtku. |
| | Zmes vajíčok (bielka - žĺtka) | Je veľmi dobre premiešaný, pričom sa pridá štipka soli alebo cukru, aby sa predišlo jeho zhrubnutiu | 10 | 50 g sa rovná jednému vaječnému žĺtku. |
| | Vaječný žĺtok | Je veľmi dobre premiešaný, pričom sa pridá štipka soli alebo cukru, aby sa predišlo jeho zhrubnutiu | 8 - 10 | 20 gr sa rovná jednému vaječnému žĺtku. |

V zatvorenom poháriku

(*) Nemali by sa zmrazovať so škrupinou. Bielok a žĺtok vajíčka by sa mal zmrazovať samostatne alebo v dobre zmiešanom stave..

| | Dĺžka skladovania (mesiace) | Dĺžka rozmrazovania pri izbovej teplote (hodiny) | Trvanie rozmrazovania v rúre (minúty) |
|-------------------------|-----------------------------|--|---------------------------------------|
| Chlieb | 4 - 6 | 2 - 3 | 4-5 (220-225 °C) |
| Pečivo | 3 - 6 | 1 - 1,5 | 5-8 (190-200 °C) |
| Koláč | 1 - 3 | 2 - 3 | 5-10 (200-225 °C) |
| Ovocná torta | 1 - 1,5 | 3 - 4 | 5-8 (190-200 °C) |
| Plnené cestoviny | 2 - 3 | 1 - 1,5 | 5-8 (190-200 °C) |
| Pizza | 2 - 3 | 2 - 4 | 15-20 (200 °C) |

ČASŤ - 4. ČISTENIE A ÚDRŽBA

 **Pred začatím čistenia sa uistite, že chladničku odpojíte.**



 Chladničku nečistíte nalievaním vody.



- Vnútornú a vonkajšiu stranu môžete utrieť pomocou jemnej handričky alebo špongie s použitím teplej a mydlovej vody.

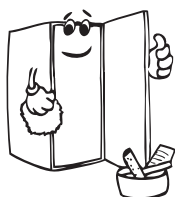
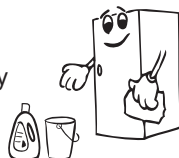

- Samostatne vyberte časti a vyčistite ich mydlovou vodou. Nečistite ich v umývačke riadu.



 Pri čistení nikdy nepoužívajte horľavé, výbušné alebo leptavé materiály, ako napríklad riedidlo, plyn alebo kyselinu.

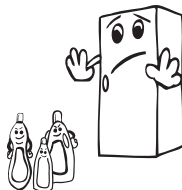

- Raz do roka by ste mali vyčistiť kondenzátor metlou, aby sa zabezpečila úspora energie a zvýšila produktivita.

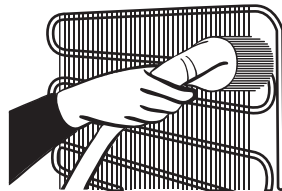

 **Uistite sa, že počas čistenia bude chladnička odpojená.**

Rozmrazovanie

Vaša mraznička sa automaticky rozmrazuje. Voda, ktorá vznikne pri rozmrazovaní, prúdi cez zberný odkvap na vodu do odparovacej nádoby za mrazničkou a tam sa sama odparuje.

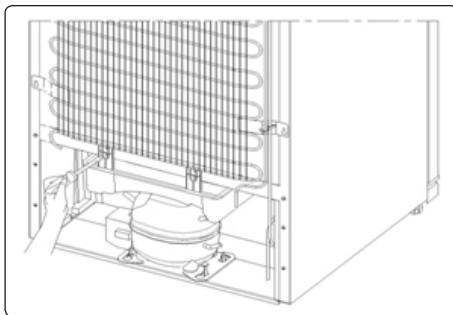

Výmena kontrolky LED

Ak má vaša chladnička kontrolku LED, kontaktujte helpdesk, lebo jej výmenu musí vykonať len autorizovaní zamestnanci.

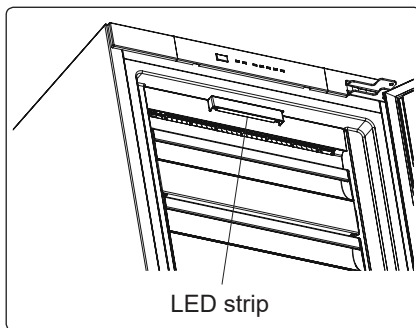

LED strip

ČASŤ - 5. DODANIE A PREMIESTNENIE

- Originálne balenie a penovú výplň si môžete uschovať pre opätovnú prepravu (voliteľne).
- Chladničku by ste mali dať do hrubého balenia, upevniť páskami alebo silnými špagátmi a postupovať podľa pokynov prepravy balenia za účelom opätovného prepravenia.
- Vyberte pohyblivé diely (poličky, príslušenstvo, priečinky na zeleninu atď.) alebo ich upevnite v chladničke k zarážkam pomocou pásov počas premiestňovania a prepravy.



Chladničku prenášajte vo vzpriamenej polohe.

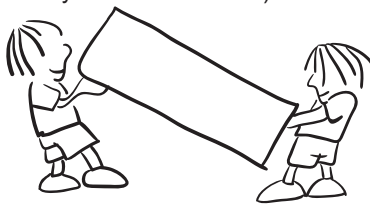

Zmena pozície dverí

- Smer otvárania dverí vašej chladničky sa nedá zmeniť, ak sú rukoväte dverí na vašej chladničke nainštalované z predného povrchu dverí.
- Smer otvára možno zmeniť v prípade dverí bez rukoväte.
- Ak je potrebné zmeniť smer otvárania dverí, musíte kontaktovať najbližší autorizovaný servis, a požiadať o zmenu smeru otvárania.

ČASŤ - 6. KÝM KONTAKTUJETE POPREDAJNÝ SERVIS

Vaša mraznička je vybavená zabudovaným systémom detekcie porúch, ktorý vám môže pomôcť, keď vaša chladnička s mrazničkou nepracuje správne. Pri chybe sa na ovládacom paneli zobrazí chybový kód. Nižšie sú zobrazené najčastejšie chybové kódy. Ak sa na vašej mrazničke zobrazí kód, ktorý nie je uvedený nižšie, kontaktujte technickú podporu spoločnosti.

| LED dióda alarmu sa rozsvieti | TYP CHYBY | DÔVOD | ČO TREBA VYKONAŤ |
|---|----------------------|--|--|
|  | "Zlyhanie Varovanie" | Niektorý diel(-y) je/sú chybné alebo zlyhal proces chladenia | Skontrolujte, či nie sú otvorené dvere. V prípade, že dvere nie sú otvorené, čo najskôr kontaktujte technickú podporu spoločnosti. |

Skontrolujte výstrahy;

Ak vaša mraznička nefunguje;

- Došlo k výpadku napájania?
- Je zástrčka zapojená správne do zásuvky?
- Je spálená poistka zásuvky, do ktorej je zapojená zástrčka, alebo je spálená hlavná poistka?
- Je chyba v zásuvke? Aby ste to skontrolovali, zapojte chladničku do zásuvky, o ktorej viete, že funguje.

Ak vaša mraznička nechladí dostatočne;

- Je správne nastavenie teploty?
- Otvárajú sa často dvere mrazničky a ostávajú otvorené dlhú dobu?
- Sú dvere mrazničky správne zatvorené?
- Dali ste jedlo alebo potraviny do mrazničky tak, že sa dotýkajú zadnej steny mrazničky a bránia cirkulácii vzduchu?
- Je vaša mraznička nadmerne naplnená?
- Je dostatočná vzdialenosť medzi vašou mrazničkou a zadnou a bočnou stenou?
- Je okolitá teplota v rozmedzí hodnôt uvedených v návode na používanie?

Ak sú potraviny v mrazničke príliš schladené

- Je správne nastavenie teploty?
- Dali ste do mrazničky v poslednom čase viaceré potraviny?

Ak je vaša mraznička pracuje príliš hlasno;

Na udržanie nastavenej úrovne chladenia sa môže z času na čas aktivovať kompresor. Zvuky z vašej mrazničky sú v takom prípade vzhľadom k jej funkcii normálne. Keď sa dosiahne požadovaný stupeň chladenia, zvuky sa automaticky znížia. Ak zvuky pretrvávajú;

- Je vaše zariadenie stabilné? Sú nohy nastavené správne?

- Je niečo za mrazničkou?
- Vibrujú poličky alebo riad na poličkách? Ak sa to stane, vymeňte poličky a/alebo riad.
- Vibrujú veci umiestnené do mrazničky?

Normálne zvuky;

Praskanie (praskanie ľadu):

- Počas automatického rozmrazovania.
- Ak sa zariadenie ochladí alebo zahreje (v dôsledku rozpínavosti materiálu zariadenia).

Krátke praskanie: Začuté, keď termostat zapne/vypne kompresor.

Hluk kompresora (normálny hluk motora): Tento zvuk znamená, že kompresor pracuje normálne. Keď je kompresor aktivovaný, môže na krátko spôsobiť väčší hluk.

Hluk bublania a špliechania: Tento hluk je spôsobený prúdením chladiacej kvapaliny v rúrkach systému.

Zvuk toku vody: Normálny zvuk toku vody prúdiacej do nádoby na odparovanie počas rozmrazovania. Tento hluk môže byť počas rozmrazovania počuť.

Hluk prúdenia vzduchu (normálny hluk ventilátora): Tento hluk môže byť vďaka cirkulácii vzduchu počuť v mrazničkách s technológiou zabráňujúcou tvorbe námrazy pri bežnej prevádzke systému.

Ak sa vnútri mrazničky hromadí vlhkosť;

- Boli potraviny riadne zabalené? Boli kontajnery dobre vysušené pred tým, ako ste ich dali do mrazničky?
- Otvárajú sa veľmi často dvere mrazničky? Pri otvorení dverí vstupuje vlhkosť nachádzajúca sa vo vzduchu v miestnosti do mrazničky. Najmä vtedy, keď je vlhkosť v miestnosti príliš vysoká, čím častejšie otvárate dvere, tým rýchlejšie bude dochádzať k zvlhčovaniu.

V prípade, že dvere nie sú riadne otvorené a zatvorené;

- Bránia balenia potravín zatvoreniu dverí?
- Sú dvere mrazničky, koše a schránka na ľad na svojom mieste?
- Je tesnenie dverí poškodené?
- Je mraznička na vodorovnom povrchu?

Ak sú okraje kabinetu mrazničky, ktoré sa dotýkajú kĺbov dverí, teplé;

Najmä v lete (teplom počasí) môžu pri prevádzke kompresora byť dotýkajúce sa plochy teplejšie, to je normálne.

DÔLEŽITÉ POZNÁMKY:

- Tepelná poistka ochrany kompresora preruší napájanie po náhlej havárii elektrickej energie alebo po odpojení zariadenia, pretože plyn v chladiacom systéme nie je stabilizovaný. To je úplne normálne a mraznička sa po 4 až 5 minútach reštartuje.
- Chladiaca jednotka mrazničky je skrytá v zadnej stene. Preto môžu v dôsledku prevádzky kompresora v určených intervaloch na zadnom povrchu mrazničky vznikať kvapky vody alebo ľadu. To je normálne. Pokiaľ nie je ľadu príliš veľa, nie je potrebné vykonať rozmrazovanie.
- Ak nebudete mrazničku dlhšiu dobu používať (napríklad počas letných prázdnin), odpojte

ju. Vyčistite mrazničku tak, ako je to opísané v časti 4, a nechajte dvere otvorené, aby sa zabránilo hromadeniu vlhkosti a zápachu.

- Zakúpené zariadenie je určené na použitie v domácnostiach a môže sa použiť iba v domácnostiach a na uvedené účely. Nie je vhodné na komerčné alebo bežné používanie. Ak zákazník používa zariadenie spôsobom, ktorý nie je v súlade s týmito funkciami, zdôrazňujeme, že výrobca a predajca nenesú zodpovednosť za akékoľvek opravy a poruchy v záručnej dobe.
- Ak problém pretrváva po tom, čo ste postupovali podľa vyššie uvedených pokynov, obráťte sa na autorizovaný servis.

Tipy na šetrenie energie

1. Spotrebič nainštalujte v chladnej a dobre vetranej miestnosti, ale nie na priamom slnečnom svetle alebo v blízkosti zdrojov tepla (radiátor, sporák atď.). V opačnom prípade použite izolačnú platňu.
2. Teplé potraviny a nápoje nechajte vychladieť mimo spotrebiča.
3. Keď vkladáte nápoje a kvapaliny, musia byť zakryté. V opačnom prípade sa zvýši vlhkosť v spotrebiči. Z tohto dôvodu sa predĺži pracovný čas. Zakrytie nápojov a kvapalín tiež pomáha uchovávať vôňu a chuť.
4. Pri vkladaní potravín a nápojov otvorte dvierka spotrebiča na čo možno najkratší čas.
5. Kryty ktoréhokoľvek priečinka spotrebiča s odlišnou teplotou nechajte zatvorené (priečinko pre jemné potraviny, chladiaci priečinko atď.).
6. Tesnenie dvierok musí byť čisté a pružné. V prípade opotrebenia, ak je tesnenie odnímateľné, vymeňte ho. Ak tesnenie nie je odnímateľné, musíte vymeniť dvierka.
7. Funkcia Režim Eco / východiskové nastavenie uchováva mrazené potraviny a zároveň šetrí energiu.
8. Oddelenie pre mrazené potraviny (Mraznička): Vnútoraná konfigurácia spotrebiča je taká, že zabezpečuje najefektívnejšie využitie energie.
9. Neodstraňujte akumulátory chladu z koša mrazničky (ak sú súčasťou dodávky).

ČASŤ - 7. ČASTI SPOTREBIČE A PRÍSLUŠENSTVO

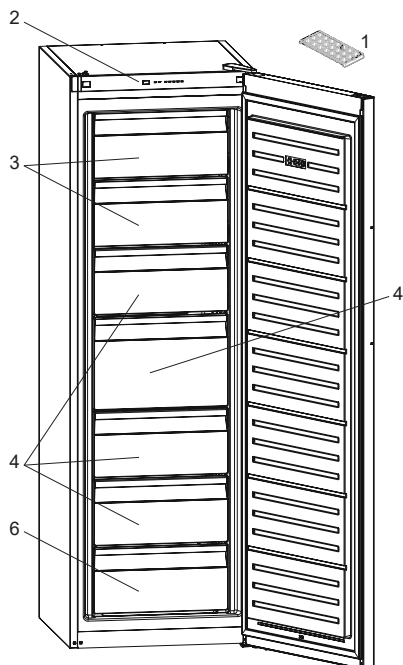

Niektoré modely majú v hornom košíku policu s výrobníkom ľadu.

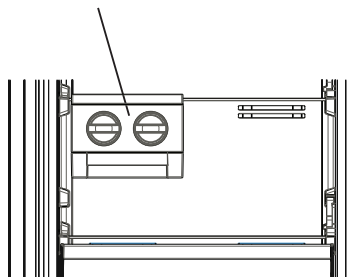

1. Podnos na ľad *
2. Ovládací Panel
3. Záves mrazničky
4. Veľká zásuvka mrazničky
5. Zásuvky mrazničky
6. Dolná zásuvka mrazničky

* V niektorých modeloch

Táto prezentácia sa týka iba častí spotrebiča. Časti sa môžu podľa modelu spotrebiča líšiť.

www.aeg.com/shop



CE