



A	CKCD-E02-F		重要度	[B]
B	<h3>技术要求</h3> <ol style="list-style-type: none"> 1. 颜色要求：封面：黑白印刷 内页：黑白印刷； 批量时要求统一，不能有明显色差， 2. 版面内容：图案与文字应印刷清晰、规范，不能有印刷缺陷； 3. 页面印刷：双面印刷； 4. 成型方式：胶装； 5. 成品尺寸：A5(140X210)， 尺寸公差按GB/T 1804-c； 6. 批量生产前须送样确认。 			
C				
D				
借(通)用件登记				
出图审查	标志	处数	更改文件号	签名
日期	设计	制图	审核	工艺
日期	日期	日期	日期	日期
日期	日期	日期	日期	日期
封面：105g双铜	内页：70g双胶	重量	比例	说明书
共 1 张	第 1 张	视角符号	 	CKCD-E02-F
共 1 张	第 1 张	重量	比例	说明书
1	2	3	4	5

CANDY

- Ⓔ Freezer
- Ⓒ Ledenica
- Ⓓ Fryser
- Ⓕ Pakastin
- Ⓕ Congélateur
- Ⓖ Fryser
- Ⓐ Zamrażarka
- Ⓑ Congelator
- Ⓔ Frys
- Ⓐ Derin Dondurucu
- Ⓕ Fagyasztógép
- Ⓖ Congelatore
- Ⓓ Gefriergeräte
- Ⓔ Congelador
- Ⓒ Mraznička

USER'S MANUAL

Please read this instruction booklet carefully before using your Candy freezer

User Instruction

Freezer

Thank you for purchasing this product.

Before using your refrigerator, please carefully read this instruction manual in order to maximize its performance. Store all documentation for subsequent usage or other owners. This product is intended solely for household use or similar applications such as:

- the kitchen area for personnel in shops, offices and other working environments
- on farms, by clientele of hotels, motels and other environments of a residential type
- at bed and breakfasts (B & B)
- For catering services and similar applications not for retail sale.

This appliance must be used only for purposes of storage of food, any other use is considered dangerous and the manufacturer will not be responsible for any omissions. Also, it is recommended that you take note of the warranty conditions.

SAFETY INFORMATION

The refrigerator contains a refrigerant gas (R600a: isobutene) and insulating gas (cyclopentane), with high compatibility with the environment, that are, however, inflammable.

We recommend that you follow the following regulations so as to avoid situations dangerous to you:

Before performing any operation, unplug the power cord from the power socket.

- The refrigeration system positioned behind and inside the appliance contains refrigerant. Therefore, avoid damaging the tubes.**
- If in the refrigeration system a leak is noted, do not touch the wall outlet and do not use open flames. Open the window and let air into the room. Then call a service center to ask for repair.**
- Do not scrape with a knife or sharp object to remove frost or ice that occurs. With these, the refrigerant circuit can be damaged, the spill from which can cause a fire or damage your eyes.**
- Do not install the appliance in humid, oily or dusty places, nor expose it to direct sunlight and to water.**
- Do not install the appliance near heaters or inflammable materials.**
- Do not use extension cords or adapters.**
- Do not excessively pull or fold the power cord or touch the plug with wet hands.**
- Do not damage the plug and/or the power cord; this could cause electrical shocks or fires.**
- It is recommended to keep the plug clean, any excessive dust**

- residues on the plug can be the cause fire.
- Do not use mechanical devices or other equipment to hasten the defrosting process.
 - Absolutely avoid the use of open flame or electrical equipment, such as heaters, steam cleaners, candles, oil lamps and the like in order to speed up the defrosting phase.
 - Do not use or store inflammable sprays, such as spray paint, near the appliance, it could cause an explosion or fire.
 - Do not use electrical appliances inside the food storage compartments, unless they are of the type recommended by the manufacturer.
 - Do not place or store inflammable and highly volatile materials such as ether, petrol, LPG, propane gas, aerosol spray cans, adhesives, pure alcohol, etc. These materials may cause an explosion.
 - Do not store medicine or research materials in the appliance. When the material that requires a strict control of storage temperatures is to be stored, it is possible that it will deteriorate or an uncontrolled reaction may occur that can cause risks.
 - Maintain the ventilation openings in the appliance enclosure or in the built-in structure, free of obstruction.
 - Do not place objects and/or containers filled with water on the top of the appliance.
 - Do not perform repairs on this appliance. All interventions must be performed solely by qualified personnel.
 - This appliance can be used by children aged from 8 years and above and by persons with reduced physical, sensory or mental capabilities or with a lack of experience and knowledge; provided that they have been given adequate supervision or instruction concerning how to use the appliance in a safe way and understand the hazards involved.
 - Children should not play with the appliance. Cleaning and user maintenance should not be made by children without supervision

SCRAPPING OLD APPLIANCE



This appliance is marked according to the European directive 2012/19/EU on Waste Electrical and Electronic Equipment (WEEE).

WEEE contains both polluting substances (which can cause negative consequences for the environment) and basic components (which can be re-used). It is important to have

WEEE subjected to specific treatments, in order to remove and dispose properly all pollutants, and recover and recycle all materials. Individuals can play an important role in ensuring that WEEE does not become an environmental issue; it is essential to follow some basic rules:

- WEEE should not be treated as household waste;
- WEEE should be handed over to the relevant collection points managed by the municipality or by registered companies. In many countries, for large WEEE, home collection could be present.

In many countries, when you buy a new appliance, the old one may be returned to the retailer who has to collect it free of charge on a one-to-one basis, as long as the equipment is of equivalent type and has the same functions as the supplied equipment.

CE Conformity

By placing the  mark on this product, we are confirming compliance to all relevant European safety, health and environmental requirements which are applicable in legislation for this product.

Care and cleaning

- Before maintenance, switch off the appliance and disconnect the mains plug from the mains socket.
- Do not clean the appliance with metal objects.
- Do not use sharp objects to remove frost from the appliance. Use a plastic scraper.¹⁾
- Regularly examine the drain in the refrigerator for defrosted water. If necessary, clean the drain. If the drain is blocked, water will collect in the bottom of the appliance.²⁾

Installation

Important! For electrical connection carefully follow the instructions given in specific paragraphs.

- Unpack the appliance and check if there are damages on it. Do not connect the appliance if it is damaged. Report possible damages immediately to the place you bought it. In that case retain packing.
- It is advisable to wait at least four hours before connecting the appliance to allow the oil to flow back in the compressor.
- Adequate air circulation should be around the appliance, lacking this leads to overheating. To achieve sufficient ventilation follow the instructions relevant to installation.
- Wherever possible the spacers of the product should be against a wall to avoid touching or catching warm parts (compressor, condenser) to prevent possible burn.
- The appliance must not be located close to radiators or cookers.
- Make sure that the mains plug is accessible after the installation of the appliance.

¹⁾ If there is a freezer compartment.

²⁾ If there is a fresh-food storage compartment.

Service

- Any electrical work required to do the servicing of the appliance should be carried out by a qualified electrician or competent person.
- This product must be serviced by an authorized Service Center, and only genuine spare parts must be used.

Energy saving

For better energy savings, we suggest:

- **Installing the appliance away from heat sources and not exposed to direct sunlight and in a well ventilated room.**
- **Avoid putting hot food into the refrigerator to avoid increasing the internal temperature and therefore causing continuous functioning of the compressor.**
- **Do not excessively stuff foods so as to ensure proper air circulation.**
- **Defrost the appliance in case there is ice (see DEFROSTING) to facilitate the transfer of cold.**
- **In case of absence of electrical energy, it is advisable to keep the refrigerator door closed.**
- **Open or keep the doors of the appliance open as little as possible**
- **Avoid adjusting the thermostat to temperatures too cold.**
- **Remove dust present on the rear of the appliance (see CLEANING).**

- **Total no frost Audy(with display on door): remove all the baskets in freezer compartment;**
- **Total no frost (with internal user interface for fridge and knob for freezer): remove other baskets in freezer compartment but keep bottom drawer in its position .**
- **Frost free model: remove other baskets in freezer compartment but keep bottom drawer in its position.**
- **All normal static models: remove all drawers in freezer compartment .**

Environment Protection

 This appliance does not contain gasses which could damage the ozone layer, in either its refrigerant circuit or insulation materials. The appliance shall not be discarded together with the urban refuse and rubbish. The insulation foam contains flammable gases: the appliance shall be disposed according to the appliance regulations to obtain from your local authorities. Avoid damaging the cooling unit, especially the heat exchanger. The materials used on this appliance marked by the symbol ♻ are recyclable.

The symbol  on the product or on its packaging indicates that this product may not be treated as household waste. Instead it should be taken to the appropriate collection point for the recycling of electrical and electronic equipment. By ensuring this product is disposed of correctly, you will help prevent potential negative consequences for the environment and human health, which could otherwise be caused by inappropriate waste handling of this product. For more detailed information about recycling of this product, please contact your local council, your household waste disposal service or the shop where you purchased the product.

Packaging materials

The materials with the symbol ♻ are recyclable. Dispose the packaging in a suitable collection containers to recycle it.

Disposal of the appliance

1. Disconnect the mains plug from the mains socket.
2. Cut off the mains cable and discard it.

Overview

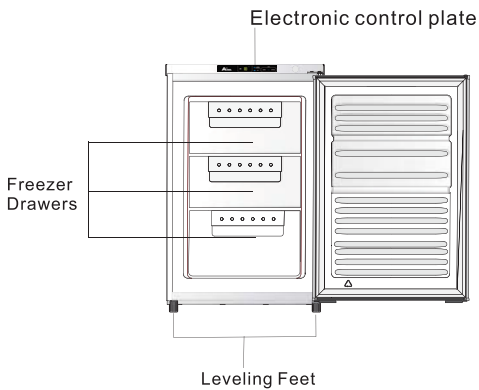
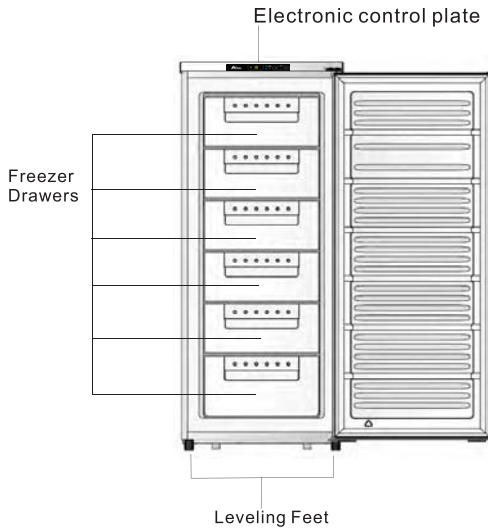

Note: Above picture is for reference only, the actual number of drawers will be different from different models.

INSTALLATION

1. Remove the 2 screws on the back.

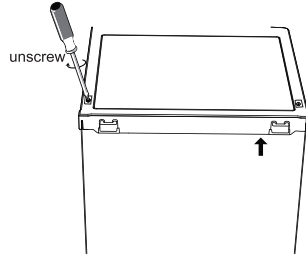

2. Carefully lift the top cover 5cm away from the freezer, then pull out the terminal, Then remove the top cover away .

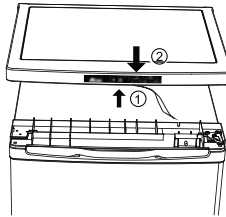

3. Remove the three screws, then remove the upper hinge that holds the door in place. Lift the door and place it on a padded surface to prevent it from scratching.

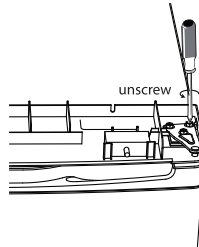

4. Remove the screws and bottom hinge. Then remove the adjustable feet from both side.

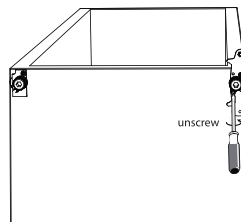

Note: Above pictures are for reference only.

INSTALLATION

5. Unscrew and remove the bottom hinge pin, turn the bracket over and replace it.

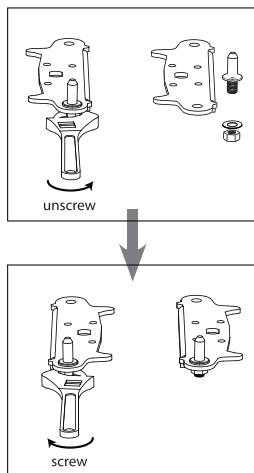

6. Refit the bracket fitting the bottom hinge pin. Replace both adjustable feet.

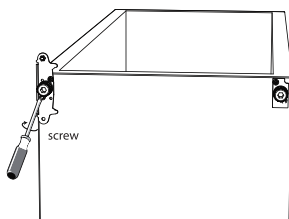

7. Place the door back on. Ensure the door is aligned horizontally and vertically so that the seals are closed on all sides before finally tightening the top hinge.

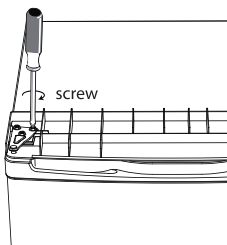

Note: Above pictures are for reference only.

INSTALLATION

8. Connect the terminals onto the display board, then put top cover back.

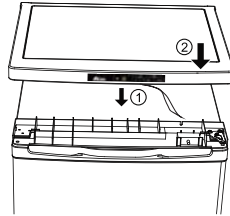

9. Screw the 2 screws on the back.

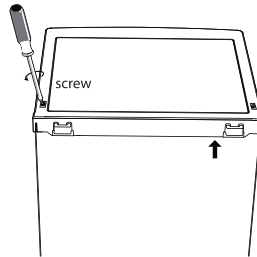

10. With the door closed, check that the door is aligned horizontally and vertically and that the seals are closed on all sides before finally tightening the bottom hinge. Re-adjust the levelling feet as needed.



Note: Above pictures are for reference only.

Installation

Install door external handle (if external handle is present)

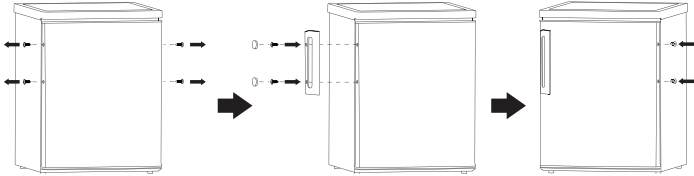

Rear spacer

Screw the rear spacers at the rear of the unit.

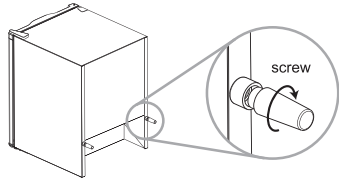

Space Requirement

- Keep enough space of door open.
- Keep at least 50mm gap at two sides.

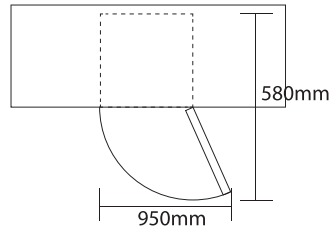

Levelling the unit

To do this adjust the two levelling feet at front of the unit.

If the unit is not level, the doors and magnetic seal alignments will not be covered properly.

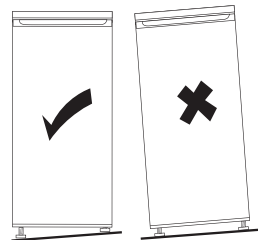

Note: Above pictures are for reference only.

Installation

Positioning

Install this appliance at a location where the ambient temperature corresponds to the climate class indicated on the rating plate of the appliance.

Climate class	Ambient temperature
SN	+10°C to +32°C
N	+16°C to +32°C
ST	+16°C to +38°C
T	+16°C to +43°C

Location

The appliance should be installed well away from sources of heat such as radiators, boilers, direct sunlight etc. Ensure that air can circulate freely around the back of the cabinet. To ensure best performance, if the appliance is positioned below an overhanging wall unit, the minimum distance between the top of the cabinet and the wall unit must be at least 100 mm. Ideally, however, the appliance should not be positioned below overhanging wall units. Accurate leveling is ensured by one or more adjust-able feet at the base of the cabinet.

 **Warning!** It must be possible to disconnect the appliance from the mains power supply; the plug must therefore be easily accessible after installation.

Electrical connection

Before plugging in, ensure that the voltage and frequency shown on the rating plate correspond to your domestic power supply. The appliance must be earthed. The power supply cable plug is provided with a contact for this purpose. If the domestic power supply socket is not earthed, connect the appliance to a separate earth in compliance with current regulations, consulting a qualified electrician. The manufacturer declines all responsibility if the above safety precautions are not observed. This appliance complies with the E. E. C. Directives.

Daily Use

First use

Cleaning the interior

Before using the appliance for the first time, wash the interior and all internal accessories with lukewarm water and some neutral soap so as to remove the typical smell of a brand new product, then dry thoroughly.

Important! Do not use detergents or abrasive powders, as these will damage the finish.

Turn on

Plug in the appliance, LED lighting.

Daily use



Mode

When firstly push "Mode" button, the lamp of "Super freezing" is lighted on, and the appliance would be freezing and the LED displays "SF" (super freezing).

- When secondly push "Mode" button, the supper freezing lamp black out, and the "Eco" lamp is lighted on, the appliance would go into "Eco" mode, the appliance will run with the setting at -16°C and the LED will display "SE" (save energy).
- When you thirdly push "mode" button, both of lamps of "Super freezing" and "Eco" black out, the appliance would be back to setting mode by user.

The mode is cycling to change during "Super freezing", "Eco", and "Setting".

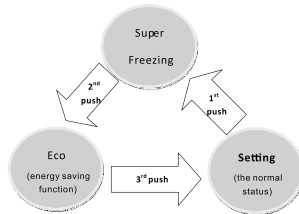

Temperature Setting

Push "setting" button, the LED number would be glistering, you could adjust the temperature by pushing "setting" button. The setting is cycling to change from -16°C to -22°C. After 5 seconds, the setting temperature is confirmed.

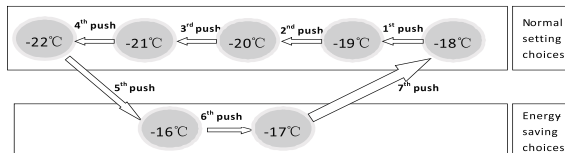

Daily Use

Lock

When push "mode" and "setting" buttons at the same time for 3 seconds, buttons will be locked and the lamp of lock is lighted on. If you want to unlock the buttons, please push "mode" and "setting" buttons at the same time for 3 seconds again.

Turn off

Push and hold "setting" button for 5 seconds and switch off the machine. If you want to switch on the machine, please push and hold "setting" buttons for 5 seconds again.

Displayed temperature

Important! LED always displays the setting temperature, not real temperature.

Door Open Alarm

If miss to close door for five minutes, the door open alarm will give out alarm sound which will be three times each 5 seconds and last 5 minutes and then stop 5 minutes and again give out alarm sound till you close door.

High temperature alarm

After running for 3 hours and if the temperature is more than -8°C, the LED will alternately display "ht" and real temperature ("ht" means high temperature) and give out alarm sound with frequency of 1Hz, till you push any button to stop.

Freezing fresh food

- The freezer compartment is suitable for freezing fresh food and storing frozen and deep-frozen food for a long time.
- In order to get bigger freezing capacity, please put fresh food into freezing compartment after you have started super freezing function for 26 hours.
- The maximum amount of food that can be frozen in 24 hours is specified on the rating plate.
- The supper freezing process lasts 52 hours.

Storing frozen food

When first starting-up or after a period out of use. Before putting the product in the compartment let the appliance be set in super freezing mode.

Important! In the event of accidental defrosting, for example the power has been off for longer than the value shown in the technical characteristics chart under "rising time", the defrosted food must be consumed quickly or cooked immediately and then re-frozen (after cooked).

Thawing

Deep-frozen or frozen food, prior to be used, can be thawed in the freezer compartment or at room temperature, depending on the time available for this operation. Small pieces may even be cooked still frozen, directly from the freezer. In this case, cooking will take longer.

Ice-cube

This appliance may be equipped with one or more trays for the production of ice-cubes.

Helpful hints and tips

To help you make the most of the supper freezing process, here are some important hints:

- the maximum quantity of food which can be frozen in 24 hrs. is shown on the rating plate;
- the super freezing process that was set by software in appliance takes 26 hours. No further food to be frozen should be added during this period;

Daily Use

- only freeze top quality, fresh and thoroughly cleaned, foodstuffs;
- prepare food in small portions to enable it to be rapidly and completely frozen and to make it possible subsequently to thaw only the quantity required;
- wrap up the food in aluminium foil or polythene and make sure that the packages are airtight;
- do not allow fresh, unfrozen food to touch food which is already frozen, thus avoiding a rise in temperature of the latter;
- lean foods store better and longer than fatty ones; salt reduces the storage life of food;
- water ices, if consumed immediately after removal from the freezer compartment, can possibly cause the skin to be freeze burnt;
- it is advisable to show the freezing in date on each individual pack to enable you removal from the freezer compartment, can possibly cause the skin to be freeze burnt;
- it is advisable to show the freezing in date on each individual pack to enable you to keep tab of the storage time.

Hints for storage of frozen food

To obtain the best performance from this appliance, you should:

- make sure that the commercially frozen foodstuffs were adequately stored by the retailer;
- be sure that frozen foodstuffs are transferred from the food store to the freezer in the shortest possible time;
- not open the door frequently or leave it open longer than absolutely necessary.
- Once defrosted, food deteriorates rapidly and cannot be refrozen.
- Do not exceed the storage period indicated by the food manufacture.

Cleaning

For hygienic reasons the appliance interior, including interior accessories, should be cleaned regularly.

 **Caution!** The appliance may not be connected to the mains during cleaning. Danger of electrical shock! Before cleaning switch the appliance off and remove the plug from the mains, or switch off or turn out the circuit breaker or fuse. Never clean the appliance with a steam cleaner. Moisture could accumulate in electrical components, danger of electrical shock! Hot vapors can lead to the damage of plastic parts. The appliance must be dry before it is placed back into service.

Important! Ethereal oils and organic solvents can attack plastic parts, e.g. lemon juice or the juice from orange peel, butyric acid, cleanser that contain acetic acid.

- Do not allow such substances to come into contact the appliance parts.
- Do not use any abrasive cleaners
- Remove the food from the freezer. Store them in a cool place, well covered.
- Switch the appliance off and remove the plug from the mains, or switch off or turn out the circuit breaker of fuse.
- Clean the appliance and the interior accessories with a cloth and lukewarm water. After cleaning wipe with fresh water and rub dry.
- Accumulation of dust at the back of the condenser increases energy consumption. For this reason carefully clean the condenser at the back of the appliance once a year with a soft brush or a vacuum cleaner.¹⁾
- After everything is dry place appliance back into service.

Defrosting of the freezer

The freezer compartment, however, will become progressively covered with frost. This should be removed. Never use sharp metal tools to scrape off frost from the evaporator as you could damage it.

However, when the ice becomes very thick on the inner liner, complete defrosting should be carried out as follows:

- pull out the plug from the socket;
- remove all stored food, wrap it in several layers of newspaper and put it in a cool place;
- keep the door open, and placing a basin underneath of the appliance to collect the defrost water;
- when defrosting is completed, dry the interior thoroughly
- replace the plug in the power socket to run the appliance again.

¹⁾If the condenser is at back of appliance.

Daily Use

Troubleshooting



Caution! Before troubleshooting, disconnect the power supply. Only a qualified electrician or competent person must do the troubleshooting that is not in this manual.

Important! There are some sounds during normal use (compressor, refrigerant circulation).

Problem	Possible cause	Solution
Appliance does not work	Mains plug is not plugged in or is loose, or product is turn off	Insert mains plug and turn on the appliance
	Fuse has blown or is defective	Check fuse, replace if necessary.
	Socket is defective	Mains malfunctions are to be corrected by an electrician.
Appliance freezes too much	Temperature is set too cold or the appliance runs at -22°C setting.	Turn the temperature regulator to a warmer setting temporarily.
The food is not frozen enough.	Temperature is not properly adjusted.	Please look in the initial Temperature Setting section.
	Door was open for an extended period.	Open the door only as long as necessary.
	A large quantity of warm food was placed in the appliance within the last 24 hours.	Turn the temperature regulation to a colder setting temporarily.
	The appliance is near a heat source.	Please look in the installation location section.
Heavy build-up of frost on the door seal.	Door seal is not air-tight.	Carefully warm the leaking sections of the door seal with a hair dryer (on a cool setting). At the same time shape the warmed door seal by hand such that it sits correctly.
Unusual noises	Appliance is not level.	Re-adjust the feet.
	The appliance is touching the wall or other objects.	Move the appliance slightly.
	A component, e.g. a pipe, on the rear of the appliance is touching another part of the appliance or the wall.	If necessary, carefully bend the component out of the way.

If the malfunction shows again, contact the Service Center.

These data are necessary to help you quickly and correctly. Write the necessary data here, refer to the rating plate.

UPUTE ZA UPOTREBU

Ledenica

Hvala Vam što ste kupili ovaj uređaj.

Pre nego što počnete da koristite frižider, pažljivo pročitajte ovo uputstvo kako biste postigli najbolji učinak. Sačuvajte sva dokumenta za kasniju upotrebu ili buduće vlasnike uređaja. Uređaj je predviđen samo za upotrebu u domaćinstvu ili slične upotrebe, kao na primer:

- u kuhinjama za osoblje u prodavnicama, kancelarijama i sličnim radnim okruženjima
- na farmama, u sobama dostupnim gostima hotela, motela i drugih okruženja boravišnog tipa
- na mestima koja nude noćenje s doručkom (B&B)
- u ugostiteljstvu i za slične namene koje ne spadaju u maloprodaju.

Ovaj uređaj namenjen je isključivo za čuvanje namirnica i svaka druga upotreba smatra se opasnom i proizvođač neće snositi odgovornost za bilo kakve propuste. Takođe Vam savetujemo da obratite pažnju na uslove garancije.

BEZBEDNOSNE INFORMACIJE

Frižider sadrži rashladni gas (izobutan R600a) i izolacioni gas (ciklopentan) koji nisu štetni za okolinu, ali su zapaljivi.

Pridržavajte se sledećih pravila kako biste izbegli opasne situacije:

Pre svake radnje/popravke/naknadnog podešavanja treba da izvučete kabl za napajanje iz utičnice.

- **Sistem za rashlađivanje koji se nalazi iza uređaja i unutar njega sadrži rashladno sredstvo. Zato pazite da ne oštetite cevi.**
- **Ukoliko primetite curenje iz sistema za rashlađivanje, ne dodirujte utičnicu i nemojte izlagati uređaj otvorenom plamenu. Otvorite prozor i provetrite prostoriju. Zatim pozovite servisni centar koji će popraviti uređaj.**
- **Nemojte koristiti noževe ili oštre predmete za otklanjanje leda iliinja. Oni mogu oštetiti rashladno kolo, a sadržaj koji iz njega iscuri može prouzrokovati požar ili oštetiti Vaše oči.**
- **Uređaj ne sme biti postavljen na mesto na kom ima vlage, ulja ili prašine i ne sme biti direktno izložen sunčevoj svetlosti i vodi.**
- **Uređaj ne sme biti postavljen u blizini izvora toplote i zapaljivih materija.**
- **Nemojte koristiti produžne kablove i adaptere.**
- **Nemojte preterano vući ili savijati kabl za napajanje i nemojte dirati utikač mokrim rukama.**
- **Pazite da ne oštetite utikač i/ili kabl za napajanje; to može da prouzrokuje električni udar ili požar.**
- **Utikač treba da bude čist jer višak prašine na utikaču može da prouzrokuje požar.**
- **Nemojte koristiti mehaničke uređaje ili drugu opremu kako biste ubrzali proces odmrzavanja.**
- **Ni slučajno nemojte koristiti otvoren plamen ili električnu opremu poput grejača, parnih čistača, sveća, uljanih lampi i sličnih uređaja kako biste ubrzali proces odmrzavanja.**

- Nemojte koristiti ili držati zapaljive sprejeve, kao što su boje u spreju, u blizini ovog uređaja jer bi to moglo dovesti do eksplozije ili požara.
- Nemojte koristiti električne uređaje unutar odeljaka predviđenih za čuvanje namirnica, osim ako su oni odobreni za ovu namenu od strane proizvođača.
- Nemojte stavljati u uređaj ili u njemu čuvati zapaljive materije ili materije koje lako isparavaju kao što su etar, benzin, tečni naftni gas, propan gas, aerosol limenke, lepak, čist alkohol, itd. Ove materije mogu da prouzrokuju eksploziju.
- Nemojte čuvati lekove ili sredstva koja koristite za istraživanje u ovom uređaju. Prilikom skladištenja materija koje zahtevaju čuvanje na tačno određenim temperaturama, postoji mogućnost da će se one pokvariti ili da će doći do potencijalno rizičnih nekontrolisanih reakcija.
- Obezbedite da ventilacioni otvori koji se nalaze oko uređaja ili su ugrađeni u njegovu strukturu ne budu zapušeni.
- Nemojte stavljati predmete i/ili posude s vodom na uređaj.
- Nemojte sami popravljati ovaj uređaj. Sve intervencije mora da obavlja isključivo kvalifikovano osoblje.
- Ovaj uređaj mogu koristiti deca uzrasta od 8 godina i više, i osobe sa smanjenim fizičkim, senzornim ili mentalnim sposobnostima ili nedostatkom iskustva i znanja, ako su pod nadzorom ili ako su dobili uputstva kako da koriste uređaj na bezbedan način i ako razumeju opasnosti koje ta upotreba uključuje.
- Deca ne smeju da se igraju sa uređajem. Čišćenje i održavanje koje obavlja korisnik ne smeju obavljati deca bez nadzora.

ODSTRANJIVANJE STAROG UREĐAJA



Ovaj uređaj je označen u skladu sa direktivom Evropske unije 2012/19/EU o otpadnoj elektronskoj i električnoj opremi (OEEO). OEEO obuhvata i zagađujuće materije (koje mogu da imaju negativne posledice po okolinu) i osnovne komponente (koje se mogu ponovo koristiti). Važno je da se OEEO podvrgne posebnim tretmanima, u cilju pravilnog otklanjanja i odlaganja svih zagađivača, kao i vraćanju i recikliranju svih materijala. Uloga pojedinca u obezbeđivanju da OEEO ne postane problem za okolinu je značajna; veoma je važno pridržavati se sledećih pravila:

- OEEO se ne sme tretirati kao kućni otpad.
- OEEO se predaje mestima nadležnim za prikupljanje takvog otpada kojima upravljaju opština ili registrovana preduzeća. U mnogim zemljama, za velike OEEO, postoji sakupljanje kod kuće.

U mnogim zemljama, kada kupite novi uređaj, stari možete da vratite prodavcu koji treba da ga preuzme besplatno jedan-za-jedan, sve dok je oprema odgovarajućeg tipa i ima iste funkcije kao isporučena oprema.

CE Uskladenost



Postavljanjem oznake CE na ovaj proizvod, mi potvrđujemo uskladenost sa svim relevantnim evropskim zahtevima o bezbednosti, zaštiti zdravlja i životne sredine koji važe u zakonodavstvu za ovaj proizvod.

Instalacija

Važno! Za električno spajanje, pažljivo pratite upute navedene u odgovarajućim stavkama.

- ① Raspakirajte uređaj i provjerite ima li oštećenja. Ne spajajte uređaj ukoliko je oštećen. Odmah prijavite prisutna oštećenja trgovini u kojoj ste ga kupili. U tom slučaju, zadržite svu ambalažu.
- ① Preporučljivo je pričekati barem četiri sata prije spajanja uređaja kako bi omogućili strujanje rashladnog plina natrag u kompresor.
- ① Osigurajte odgovarajuću cirkulaciju zraka oko uređaja, u suprotnom može doći do pregrijavanja. Kako bi postigli dostatnu ventilaciju, pratite odgovarajuće upute.
- ① Kad god je moguće, stražnji dio uređaja treba biti odvojen od zida kako bi izbjegli dodirivanje zagrijanih dijelova (kompresor, kondenzator) i spriječili opasnost od požara; pratite odgovarajuće upute za instalaciju.
- ① Uređaj ne smije biti smješten u blizini radiatora ili uređaja za kuhanje.
- ① Pazite da glavni utikač bude dostupan nakon instalacije uređaja.

1) Ukoliko postoji odjeljak za zamrzavanje.

2) Ukoliko postoji odjeljak za svježnu hranu.



Servis

- ⌚ Svako električno održavanje uređaja treba biti izvedeno od strane stručnog električara ili ovlaštenog serviser.
- ⌚ Ovaj uređaj mora održavati ovlaštena servisna služba te se smiju koristiti samo originalni rezervni dijelovi.

Ušteda energije

- Saveti za štednju električne energije:
- Postavite uređaj u prostoriju sa dobrom ventilacijom dalje od izvora toplote i pazite da ne bude direktno izložen sunčevoj svetlosti.
- Nemojte stavljati vruću hranu u frižider jer se time povećava unutrašnja temperatura što dovodi do neprekidnog rada kompresora.
- Nemojte pretrpavati frižider namirnicama da biste omogućili neometan protok vazduha.
- Ukoliko se nakupi led, odmrznite uređaj (vidi ODMRZAVANJE) kako biste omogućili rashlađivanje.
- Ukoliko nestane struje, preporučuje se da vrata frižidera ostanu zatvorena.
- Što ređe otvarajte vrata frižidera i držite ih otvorenim što kraće.
- Temperatura na termostatu ne treba da bude previše niska.
- Brišite prašinu sa zadnjeg dela uređaja (vidi ČIŠĆENJE).
- Total no frost modeli (sa ekranom na vratima): izvadite sve korpe iz zamrzivača.
- Total no frost model (sa ugrađenim korisničkim interfejsom za frižider i termostat zamrzivača): izvadite iz zamrzivača sve korpe, ali ostavite donju fioku na svom
- Frost free model: izvadite iz zamrzivača sve korpe, ali ostavite donju fioku na svom mestu.
- Svi standardni statički modeli: izvadite sve fiokice iz zamrzivača.

Zaštita okoliša

- ⌚  Ovaj uređaj ne sadrži plinove koji bi mogli oštetiti ozonski omotač, bilo u sustavu hlađenja ili izolacijskim materijalima. Uređaj se ne smije odlagati zajedno s kućnim otpadom. Izolacijska pjena sadrži zapaljive plinove : zbrinjavanje se mora izvršiti u skladu s važećim zakonskim propisima. Izbjegavajte oštećenje jedinice za hlađenje, posebice izmjenjivača topline. Materijali korišteni za izradu ovog uređaja označeni simbolom  se mogu reciklirati.
- ⌚ Simbol  naveden na proizvodu ili na njegovoj ambalaži, označava da se proizvod ne smije tretirati kao kućni otpad. Umjesto toga, mora se predati na odgovarajućem sabirnom mjestu predviđenom za recikliranje električne i elektronske opreme. Brigom o zbrinjavanju ovog uređaja, pridonijet ćete prevenciji potencijalnih negativnih posljedica za prirodu i ljudsko zdravlje, do kojih bi u suprotnome moglo doći u slučaju nepravilnog odlaganja. Za detaljnije informacije o recikliranju ovog uređaja, kontaktirajte vaš nadležni gradski ured, službu vašeg lokalnog odlagališta otpada ili trgovinu u kojoj ste kupili proizvod.

Ambalaža

Dijelovi ambalaže s reciklažnom oznakom namjenjeni su recikliranju.

Odlaganje ambalaže izvršite na odlagalištu predviđenom za reciklažni otpad.

Odlaganje uređaja

1. Isključite glavni utikač iz utičnice.
2. Odrežite glavni kabel i bacite ga.

Opis uređaja

Elektronička kontrolna ploča

Ladice ledenice

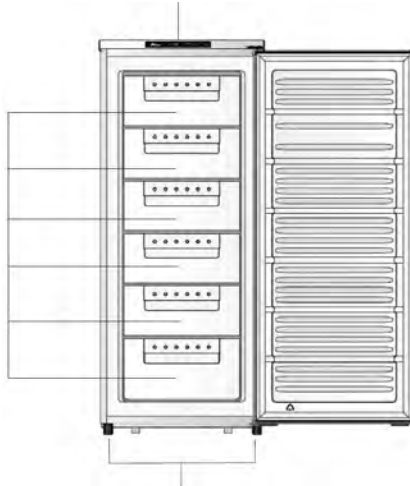

Podesive nožice

Elektronička kontrolna ploča

Ladice ledenice

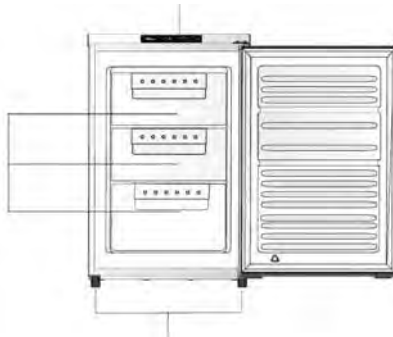

Podesive nožice

Napomena : Gore navedene slike su samo približan prikaz, stvaran broj ladica može se razlikovati ovisno o modelu.

INSTALACIJA

Promjena smjera otvaranja vrata

1. Uklonite dva vijka s gornje strane.



2. Pažljivo podignite poklopac 5cm od ledenice, zatim izvucite konektore i uklonite poklopac.

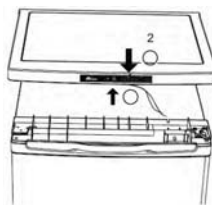

3. Uklonite tri vijka, zatim gornju šarku koja drži vrata na mjestu. Podignite vrata i postavite na obloženu površinu kako biste ih zaštitili od ogrebotina.

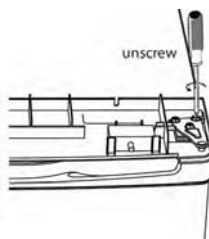

4. Uklonite vijke i donju šarku. Tada uklonite podesive nožice s obje strane.

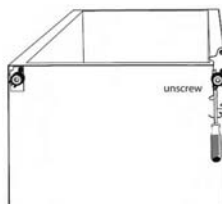

Napomena : Gore navedene slike predstavljaju samo približan prikaz.

5. Odvrnite i uklonite donji klin šarke, okrenite nosač i zamjenite ga.

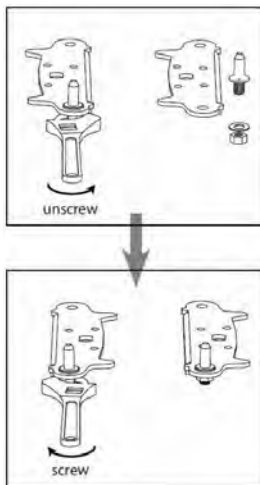

6. Prilagodite donji klin šarke nosaču. Zamjenite obje podesive nožice.

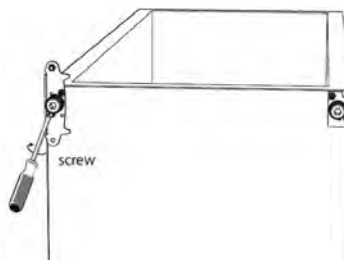

7. Ponovno postavite vrata. Pripazite da su vrata vodoravno i okomito poravnata kako bi brtve na svim stranama bile zatvorene prije konačnog učvršćenja gornje šarke.

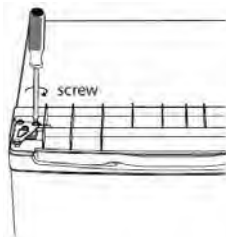

Napomena : Gore navedene slike predstavljaju samo približan prikaz.

INSTALACIJA

8. Spojite konektore na ploču zaslona, te vratite poklopac na mjesto.

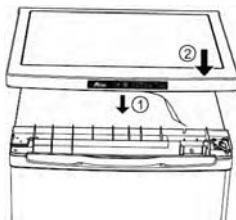

9. Učvrstite dva vijka na vrhu.



10. Sa zatvorenim vratima, provjerite da li su vrata vodoravno i okomito poravnata i brtve na svim stranama zatvorene prije konačnog učvršćenja donje šarke. Podesite nožice ukoliko je potrebno.

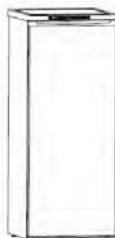

Napomena : Gore navedene slike predstavljaju samo približan prikaz.

INSTALACIJA

Instalacija vanjske ručke na vratima (ukoliko postoji)

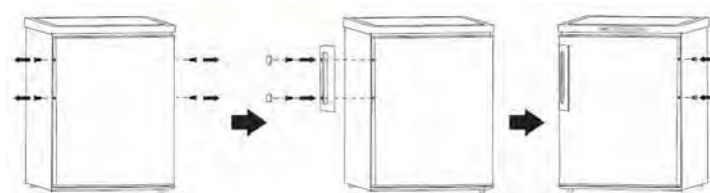

Stražnji odstojnik

Odvrmite odstojnike na stražnjem dijelu uređaja.

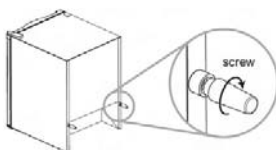

Okolni prostor

- ⌚ Osigurajte dovoljno prostora za otvaranje vrata.
- ⌚ Osigurajte barem 50 mm slobodno prostora s obje strane.

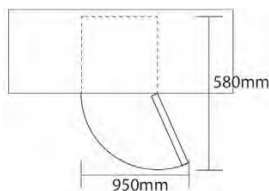

Poravnanje uređaja

Kako biste to učinili, podesite dvije nožice s prednje strane uređaja.

Ukoliko uređaj nije stabilan, vrata i magnetske brtve neće biti pravilno zatvorene.

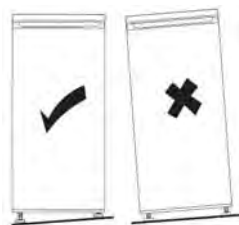

Napomena : Gore navedene slike predstavljaju samo približan prikaz.

INSTALACIJA

Smještaj

Postavite uređaj na mjesto gdje temperatura okoline odgovara klimatskoj klasi navedenoj na natpisnoj pločici uređaja.

Klimatska klasa	Temperatura prostora
SN	+10°C do +32°C
N	+16°C do +32°C
ST	+16°C do +38°C
T	+16°C do +43°C

Položaj

Postavite uređaj dalje od izvora topline poput radijatora, bojlera, izravne sunčeve svjetlosti, itd. Osigurajte odgovarajuću ventilaciju oko stražnjeg dijela uređaja. Za optimalan rad, ukoliko je uređaj smješten ispod zidnih polica, minimalna udaljenost između vrha uređaja i police mora biti barem 100 mm. Međutim, uređaj ne bi trebalo postavljati ispod zidnih polica. Pravilno podešavanje visine osigurano je zahvaljujući jednoj ili više podesivih nožica na dnu uređaja.

 **Oprez!** Utikač mora biti lako dostupan nakon postavljanja kako bi uređaj mogli isključiti iz struje.

Električno spajanje

Prije uključjenja u struju, pripazite da napon i frekvencija prikazani na natpisnoj pločici uređaja odgovaraju električnom sustavu. Uređaj mora biti uzemljen. U tu svrhu, uređaj dolazi uz odgovarajući utikač s kablom. Ukoliko utičnica električnog sustava nije uzemljena, zatražite savjet ovlaštenog električara kako bi uređaj uključili u odgovarajuću utičnicu. Proizvođač se odriče bilo kakve odgovornosti ukoliko se ne pridržavate gore navedenih mjera opreza. Uređaj je u skladu s E.E.C. smjernicama.

Svakodnevna upotreba

Prva upotreba

Čišćenje unutrašnjosti

Prije prve upotrebe uređaja, operite unutrašnjost i sve vanjske dijelove mlakom vodom i neutralnim sapunom kako bi uklonili tipičan miris novog proizvoda i temeljito obrišite.

VAŽNO! Ne koristite deterdente ili abrazivna sredstva koja mogu oštetiti premaz.

Uključenje

Uključite uređaj, LED osvijetljenje.

Svakodnevna upotreba

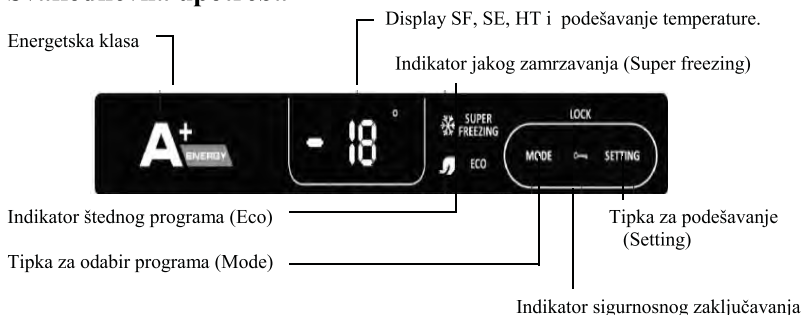

Mode

- ⌚ Jednim pritiskom na tipku za odabir programa (Mode), svijetli indikator za jako zamrzavanje (Super freezing), uređaj vrši zamrzavanje, a LED zaslon prikazuje SF oznaku (Super freezing).
- ⌚ Dvostrukim pritiskom tipke za odabir programa (Mode), gasi se Super freezing indikator i pali se indikator za Eco program, uređaj je postavljen na -16°C, a LED zaslon prikazuje SE oznaku (Save energy – ušteda energije).
- ⌚ Trostrukim pritiskom tipke za odabir programa (Mode), gase se SF i SE indikatori, uređaj se vraća na mogućnost odabira željenog podešenja temperature (Setting).

Odabir programa (Mode) nudi tri opcije : Super freezing (jako zamrzavanje), Eco (ušteda energije) i Setting (podešavanje temperature).

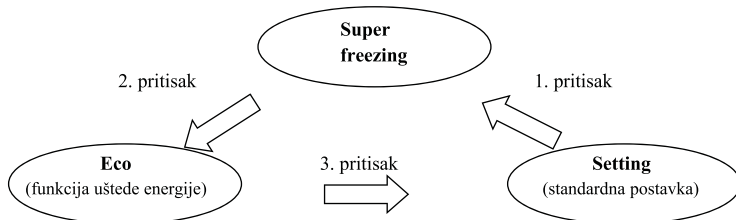

Podešavanje temperature

Pritiskom tipke za podešavanje temperature (Setting), pali se LED oznaka broja koja prikazuje odabranu temperaturu. Vrijednost se kreće od -16°C do -22°C. Nakon pet sekundi, odabrana temperatura je postavljena.

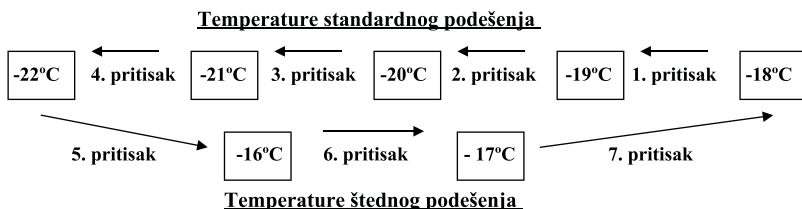

Svakodnevna upotreba

Sigurnosno zaključavanje

Istovremenim pritiskom Mode i Setting tipke (držite 3 sekunde), tipke postaju zaključane i pali se indikator sigurnosnog zaključavanja. Ukoliko želite otključati tipke, ponovno držite Mode i Setting tipke istovremeno pritisnutima 3 sekunde.

Prikazana temperatura

Važno! LED zaslon uvijek prikazuje odabranu, a ne stvarnu temperaturu.

Alarm za otvorena vrata

Ukoliko ostavite vrata otvorena duže od 5 minuta, upalit će se zvučni alarm tri puta svakih 5 sekundi u trajanju 5 minuta. Nakon pauze od 5 minuta, ukoliko niste zatvorili vrata, alarm će se ponovno oglasiti, i tako sve dok ne zatvorite vrata.

Alarm za visoku temperaturu

Ukoliko uređaj radi duže od 3 sata i temperatura je viša od -8°C, LED zaslon će prikazati HT oznaku (High temperature – visoka temperatura) i stvarnu temperaturu, aktivirati zvučni alarm frekvencije 1 Hz, dok ga ne ugasite pritiskom bilo koje tipke.

Zamrzavanje svježe hrane

- ⌚ Odjeljak za zamrzavanje je prikladan za zamrzavanje svježe hrane i pohranu duboko smrznute hrane na duže vrijeme.
- ⌚ Nakon postavljanja svježe hrane za zamrzavanje u odjeljak, pritiskom Mode tipke odaberite Super freezing program.
- ⌚ Maksimalna količina hrane koju možete zamrznuti u 24 sata navedena je na natpisnoj pločici.
- ⌚ Proces dubokog zamrzavanja traje 26 sati : tijekom tog razdoblja, nemojte dodavati ostalu hranu za zamrzavanje.
- ⌚ Proces zamrzavanja večeru traje 52 sata.

Pohrana zamrznute hrane

Prilikom prve upotrebe ili upotrebe nakon dužeg vremena nekorištenja. Prije postavljanja hrane u odjeljak, podesite uređaj na Super freezing program.

 **Važno!** U slučaju nehotičnog odmrzavanja, primjerice ukoliko nije bilo struje duže od vrijednosti prikazane u tablici tehničkih karakteristika (vrijeme odmrzavanja), odmrznutu hranu konzumirajte što prije ili odmah skuhajte i potom ponovno zamrznite (nakon kuhanja).

Odmrzavanje

Duboko smrznutu ili smrznutu hranu, prije upotrebe, možete odmrznuti u odjeljku ledenice ili na sobnoj temperaturi, ovisno o raspoloživom vremenu.

Manje komade možete čak skuhati i smrznute, izravno iz ledenice. U tom slučaju, kuhanje će duže trajati.

Kockice leda

Uređaj može doći uz jedan ili više kalupa za pravljenje kockica leda.

Korisni savjeti i trikovi

Kako biste što bolje iskoristili proces jakog zamrzavanja, evo nekih važnih savjeta :

- ⌚ Maksimalna količina hrane koju možete smrznuti u 24 sata prikazana je na natpisnoj pločici;
- ⌚ Proces jakog zamrzavanja postavljen programom uređaja (Super freezing) traje 26 sati. Tijekom tog perioda, nemojte stavljati dodatnu hranu za zamrzavanje;
- ⌚ Zamrzavajte samo vrhunske, svježe i temeljito očišćene namirnice;
- ⌚ Pripremite hranu u malim porcijama kako biste omogućili brzo i potpuno zamrzavanje te kao rezultat, mogli odmrznuti samo potrebnu količinu;
- ⌚ Zamotajte hranu u aluminijsku ili plastičnu foliju i pripazite da je hermetički zatvorena;
- ⌚ Ne postavljajte svježu, nesmrznutu hranu u dodir s već smrznutom, izbjegavajući time porast temperature potonje;
- ⌚ Krta hrana se može bolje i duže zamrznuti od masne; sol smanjuje rok trajanja hrane;
- ⌚ Kockice leda, ukoliko ih konzumirate odmah nakon vađenja iz ledenice, mogu uzrokovati ozeblina na koži;
- ⌚ Preporučljivo je označiti datum zamrzavanja na svakom pojedinom pakiranju kako biste mogli pratiti rok trajanja.

Savjeti za pohranu smrznute hrane

Za najbolje rezultate prilikom upotrebe ovog uređaja, trebali bi pripaziti da :

- ⌚ je kupovna smrznuta hrana pravilno skladištena od strane prodavača;
- ⌚ smrznutu hranu iz trgovine u ledenicu premjestite u što kraćem vremenu;
- ⌚ ne otvarate vrata prečesto te da ih držite otvorenima samo koliko je nužno.
- ⌚ Jednom odmrznuta hrana je lako kvarljiva i ne može se ponovno zamrzavati.
- ⌚ Ne prekoračujte period pohrane preporučen od strane proizvođača.

Čišćenje

Zbog higijenskih razloga, unutrašnjost uređaja, kao i unutarnje dodatke, treba redovito čistiti.

 **Oprez!** Uređaj ne smije biti uključen u struju prilikom čišćenja. Opasnost od strujnog udara! Prije čišćenja, isključite uređaj te izvadite utikač iz utičnice ili isključite prekidač ili osigurač. Nikada ne koristite parni čistač za čišćenje uređaja. Može doći do nakupljanja vlage na električnim dijelovima – opasnost od strujnog udara! Vruća para može dovesti do oštećenja plastičnih dijelova. Uređaj mora biti potpuno suh prije ponovnog uključjenja.

Važno! Eterska ulja i organaska otapala mogu oštetiti plastične dijelove, primjerice limunov sok ili sok narančine kore, butanska (maslačna) kiselina ili sredstva za čišćenje koja sadrže octenu kiselinu.

- ⌚ Izbjegavajte kontakt navedenih tvari s dijelovima uređaja.
- ⌚ Ne koristite nikakva abrazivna sredstva za čišćenje.
- ⌚ Maknite hranu iz ledenice. Odložite je na hladno mjesto, dobro pokriveno.
- ⌚ Isključite uređaj te izvadite utikač iz utičnice ili isključite prekidač ili osigurač.
- ⌚ Očistite uređaj i unutrašnje dijelove krpom i mlakom vodom. Nakon čišćenja, operite čistom vodom i osušite.
- ⌚ Nakupljanje prašine na kondenzatoru povećava potrošnju energije; pažljivo očistite kondenzator sa stražnje strane uređaja jednom godišnje mekanom četkom ili usisavačem. ¹⁾
- ⌚ Nakon što se uređaj potpuno osuši, možete ga ponovno uključiti.

Odmrzavanje ledenice

U odjeljku ledenice će se postupno nakupljati led/inje. Njega je potrebno ukloniti. Nikada ne koristite oštre predmete kako bi uklonili inje/led jer time možete oštetiti uređaj.

Međutim, kada se stvori debeli sloj leda s unutrašnje strane; potpuno odmrzavanje treba izvršiti na sljedeći način :

- ⌚ Isključite utikač iz utičnice;
- ⌚ Uklonite svu hranu, zamotajte je u nekoliko slojeva novinskog papira i stavite na hladno mjesto;
- ⌚ Ostavite otvorena vrata i postavite lavor ispod uređaja kako bi sakupili otopljeni vodu;
- ⌚ Nakon završetka odmrzavanja, temeljito osušite unutrašnjost uređaja;
- ⌚ Vratite utikač u utičnicu kako bi ponovno uključili uređaj.

1) Ukoliko je kondenzator smješten na stražnjoj strani uređaja.

Svakodnevna upotreba

Otklanjanje problema

Oprez! Prije utvrđivanja problema, isključite uređaj. Isključivo stručni električar ili ovlašteni servis može provesti otklanjanje problema koji nije naveden u ovom priručniku.

Važno! Uređaj proizvodi određene zvukove prilikom svakodnevnog rada (kompresor, kruženje rashladnog plina).

Problem	Mogući uzrok	Rješenje
Uređaj ne radi.	Utikač nije ukopčan ili učvršćen.	Ukopčajte utikač u utičnicu.
	Osigurač je pregorio ili je neispravan.	Provjerite osigurač, zamjenite ga ukoliko je potrebno.
	Utičnica je neispravna.	Neispravne dijelove mora popraviti električar.
Uređaj previše hladi.	Temperatura je previše snižena ili je uređaj postavljen na -22°C.	Privremeno podesite regulator na višu temperaturu.
Hrana nije potpuno smrznuta.	Temperatura nije pravilno podešena.	Vidi prvi odlomak Podešavanje temperature.
	Vrata su bila predugo otvorena.	Držite vrata otvorenim samo koliko je nužno.
	Veća količina hrane je stavljena u uređaj u posljednja 24 sata.	Privremeno podesite regulator na nižu temperaturu
	Uređaj je u blizini izvora topline.	Vidi odlomak Instalacija.
Značajno nakupljanje leda/inja na vratnoj brtvi.	Vratna brtva nije nepropusna.	Pažljivo zagrijte dijelove vratne brtve koji propuštaju pomoću sušila za kosu (hladno puhanje). Istovremeno, rukom oblikujte zagrijanu vratnu brtvu kako bi bila pravilno pričvršćena.
Neuobičajeni zvukovi.	Uređaj nije poravnat.	Podesite nožice.
	Uređaj dodiruje zid ili druge objekte.	Pomaknite uređaj.
	Đio, primjerice cijev, sa stražnje strane uređaja dodiruje drugi dio uređaja ili zid.	Ukoliko je potrebno, pažljivo savinite dio koji smeta.

Ukoliko se kvar ponovno pojavi, kontaktirajte ovlašteni servis. Navedeni podaci su potrebni za brzu i ispravnu reakciju. Ovdje navedite potrebne podatke, koristite natpisnu pločicu.

Bruger manual

Fryser

Tak for dit køb af dette produkt.

Før du benytter dit køleskab, bedes du læse denne betjeningsvejledning for at få mest ud af dets ydeevne. Gem alle dokumenter til senere brug eller andre ejere. Dette produkt er udelukkende beregnet til husholdningsbrug eller lignende anvendelser såsom:

- køkkenområdet for personale i forretninger, kontorer og andre arbejdsmiljøer
- på gårde, af klientel på hoteller, moteller og andre beboelsesmiljøer
- på bed and breakfast (B & B)
- til cateringsservice og lignende anvendelser, som ikke er detailhandel.

Dette apparat må udelukkende benyttes til opbevaring af fødevarer. Alle andre anvendelser betragtes som farlige, og producenten vil ikke stå til ansvar for udeladelser. Det anbefales desuden, at du bemærker garantibetingelserne.

SIKKERHEDSINFORMATION

Køleskabet indeholder en kølegas (R600a: isobuten) og en isoleringsgas (cyklopentan), som har en høj forenelighed med miljøet, men som dog er brændbare.

Vi anbefaler, at du følger de følgende regulativer for at undgå farlige situationer:

- Tag strømledningen ud af stikkontakten før nogen form for betjening.**
- Kølesystemet befinder sig bag på, og kølemidlet findes inden i apparatet. Undgå derfor at beskadige slangerne.**
- Hvis der opdages en lækage i kølesystemet, må der ikke røres ved stikkontakten eller anvendes åben ild. Åbn vinduet, og luk luft ind i rummet. Ring derefter til et servicecenter, og bed om en reparation.**
- Undlad at skrabe med en kniv eller en skarp genstand for at fjerne eventuel frost eller is. Disse kan skade kølekredsløbet, og udslip fra dette kan forårsage brand eller øjenskade.**
- Undlad at installere apparatet i fugtige, olieholdige eller støvede omgivelser samt at udsætte det for direkte sollys eller vand.**
- Undlad at installere apparatet i nærheden af varmeapparater eller brandfarlige materialer.**
- Undlad at bruge forlængerledninger eller adaptere.**
- Undlad at trække voldsomt i eller folde strømledningen eller berøre stikket med våde hænder.**
- Undlad at beskadige stikke og/eller strømledningen; dette kan**

forårsage elektrisk stød eller brand.

- Det anbefales at holdes stikket rent, da for meget støv på stikket kan forårsage brand.
- Brug ikke mekaniske enheder eller andet udstyr til at fremskynde afrimningen.
- Undgå på alle måder brug af åben ild eller elektrisk udstyr, såsom varmeapparater, damprensere, stearinlys, olielamper og lignende, til at fremskynde afrimningen.
- Undlad at bruge eller opbevare brandfarlige sprays, såsom spraymaling, i nærheden af apparatet, da det kan forårsage eksplosion eller brand.
- Undlad at bruge elektriske apparater inden i opbevaringsrummene til fødevarer, medmindre de er af en type, der anbefales af producenten.
- Undlad at anbringe eller opbevare brandfarlige og yderst flygtige materialer, såsom æter, benzin, LPG, propangas, spraydåser, klæbemidler, ren alkohol osv. Disse materialer kan forårsage en eksplosion.
- Undlad at opbevare medicin eller forskningsmaterialer i apparatet. Når materiale, der kræver en streng kontrol af opbevaringstemperaturerne, skal opbevares, kan det muligvis gå til grunde, eller der kan opstå en ukontrolleret reaktion, som kan føre til risici.
- Vedligehold ventilationsåbningerne i apparatets kabinet eller i den indbyggede struktur fri for tilstopninger.
- Undlad at anbringe genstande og/eller beholdere fyldt med vand oven på apparatet.
- Undlad at udføre reparationer på dette apparat. Alle indgreb skal udelukkende foretages af kvalificeret personale.
- Dette apparat kan bruges af børn i alderen fra 8 år og derover og af personer med nedsatte fysiske, sensoriske eller mentale evner eller manglende erfaring og viden, hvis de er under tilstrækkeligt tilsyn eller har modtaget vejledning i brugen af apparatet på en sikker måde og forstår de involverede risici.
- Børn bør ikke lege med apparatet. Rengøring og brugervedligeholdelse bør ikke foretages af børn uden opsyn

AFSKAFFELSE AF GAMLE APPARATER



Dette apparat er mærket i henhold til det europæiske direktiv 2012/19/EU om affald af elektrisk og elektronisk udstyr (WEEE). Affald af elektrisk og elektronisk udstyr (WEEE) indeholder både forurenende dele (som kan have negative konsekvenser for miljøet) og grundkomponenter (som kan genanvendes). Det er vigtigt at underlægge affald af elektrisk og elektronisk udstyr (WEEE) specifikke behandlinger for at fjerne og bortskaffe alle forureningskilder på den rigtige måde og udvinde og genbruge alle materialer. Det enkelte individ kan spille en vigtig rolle i at sikre, at affald af elektrisk og elektronisk udstyr (WEEE) ikke bliver et miljømæssigt problem; det er altafgørende at følge nogle grundlæggende regler:

- Affald af elektrisk og elektronisk udstyr (WEEE) må ikke behandles som husholdningsaffald.
- Affald af elektrisk og elektronisk udstyr (WEEE) skal afleveres på det relevante indsamlingssted, som administreres af kommunen eller registrerede firmaer. Der findes i mange lande afhentning ved husstanden af store elektriske og elektroniske affaldsprodukter (WEEE).

Når du køber et nyt apparat, er det i mange lande således, at det gamle apparat kan returneres til forhandleren, som skal hente det gratis, så længe apparatet er en lignende type og har de samme funktioner, som det leverede apparat.

Konformitet

Ved at anbringe  mærket på dette produkt bekræfter vi, at produktet er i overensstemmelse med alle de europæiske sikkerheds-, helbreds- og miljømæssige krav, som findes i lovgivningen om dette produkt.

Vedligeholdelse og rengøring

Før vedligeholdelse, skal du slukke for apparatet og trække stikket ud af stikkontakten.

Rengør ikke apparatet med metalgenstande.

Brug ikke skarpe genstande til at fjerne rim fra apparatet. Brug enplastikskraber. 1)

Undersøg jævnligt afløbet i køleskabet for vand. Rengør om nødvendigt afløbet. Hvis afløbet er blokeret, ophobes der vand i bunden af apparatet.2)

Installation

Vigtigt! For elektrisk forbindelse, skal du nøje følge vejledningen i de pågældende afsnit.

Pak apparatet ud og kontroller, om der er skader på det. Slut ikke apparatet til, hvis det er beskadiget. Rapportér straks eventuelle skader på apparatet til det sted du købte det. I så fald skal du ikke smide emballagen væk.

Det er tilrådeligt at vente mindst fire timer, før du tilslutter apparatet, så olien kan flyde tilbage i kompressoren.

Der bør være tilstrækkelig luftcirkulation omkring apparatet, da mangler på dette fører til overophedning. For at opnå tilstrækkelig ventilation, følg instruktionerne for installation.

Hvor det er muligt, bør bagsiden af produktet være placeret mod en væg, for at undgå at der røres ved, eller at man hænger fast i de varme dele (kompressor, kondensator), med risiko for forbrænding.

Apparatet må ikke stilles tæt på radiatorer eller komfurer.

Sørg for, at strømkablet er tilgængeligt efter installationen af apparatet.

1) Hvis der er en frysebok.

2) Hvis der er et friskvare-opbevaringsrum.

Service

● Alt elarbejde, der kræves til vedligeholdelse af apparatet, skal udføres af en autoriseret installatør eller en kompetent person.

Dette produkt må kun serviceres af et autoriseret servicecenter, og der bør kun anvendes originale reservedele.

Energibesparelse

For bedre energibesparelse anbefaler vi:

Installér apparatet væk fra varmekilder og ikke udsat for direkte sollys i et velventileret rum.

Undgå at komme varm mad i køleskabet for ikke at øge den interne temperatur og derved forårsage kontinuerlig drift af kompressoren.

Overfyld ikke med madvarer for at sikre ordentlig luftcirkulation.

Afrim apparatet, hvis der er isdannelse for at lette overførslen af kulde.

I tilfælde af strømsvigt er det tilrådeligt at holde køleskabsdøren lukket.

Åbn og hold apparatets døre åbne så lidt som muligt

Undgå at justere termostaten til for kølige temperaturer.

Fjern støv på bagsiden af apparatet

Miljøbeskyttelse



Dette apparat indeholder ikke gasser, der kan beskadige ozonlaget, hverken i kølekredsløbet eller isoleringsmaterialer. Apparatet må ikke bortskaffes sammen med husholdningsaffald og andet alment affald. Isoleringsskummet indeholder brændbare gasser: Apparatet skal bortskaffes i henhold til apparatets regler, som du kan modtage fra de lokale myndigheder. Undgå at beskadige køleenheden, især varmeveksleren. De materialer i apparatet der er markeret med symbolet er genbrugelige.

Symbolet på produktet eller på emballagen angiver, at dette produkt ikke må behandles som husholdningsaffald. Det skal i stedet overgives til en genbrugsstation for elektrisk og elektronisk udstyr. Ved at sikre at produktet bortskaffes korrekt, hjælper du med at forhindre mulige negative konsekvenser for miljøet og menneskers helbred, der ellers kunne forårsages af forkert bortskaffelse af dette produkt. For nærmere oplysninger om genbrug af dette produkt, bedes du kontakte dit lokale kommunekontor, affaldsselskab eller den butik, hvor du købte produktet.

Emballagematerialer

Materialerne med symbolet kan genbruges. Bortskaf emballagen i en egnet genbrugsbeholder.

Bortskaffelse af apparatet

1. Træk stikket ud af stikkontakten.
2. Skær strømstikket over og kassér det.

Overblik

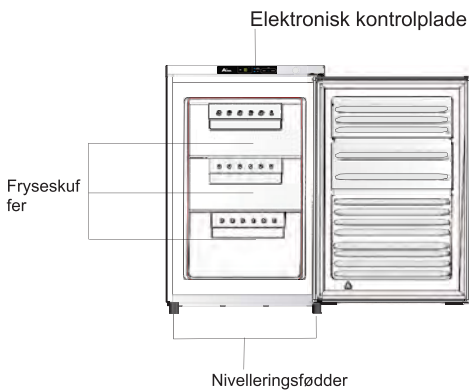
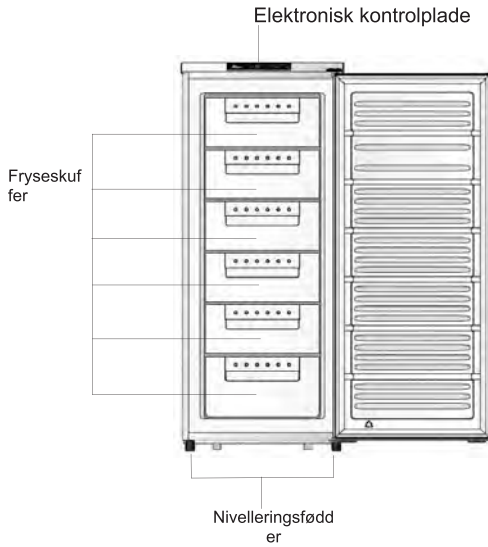

Bemærk: Ovenstående billeder er kun til reference, det faktiske antal skuffer vil være forskelligt fra model til model.

INSTALLATION

1. Fjern de 2 skruer fra toppen.



2. Løft topdækket forsigtigt 5 cm væk fra fryseren, og træk daterminalerne ud. Fjern så topdækket.

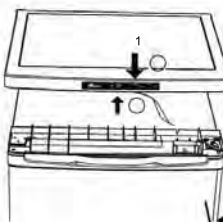

3. Fjern de tre skruer, og fjern derefter det øverste hængsel der holder døren på plads. Løft døren og placer den på en blød overflade, for at forhindre ridser.



4. Fjern skruerne og det nederste hængsel. Derefter fjerne de justerbare fødder fra begge sider.

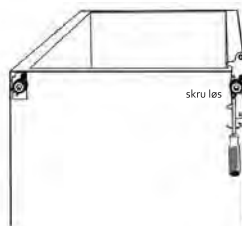

Bemærk: Ovenstående billeder er kun til reference.

INSTALLATION

5. Skru den nederste hængselspin af og fjern den, vend beslaget igen og erstæt det.

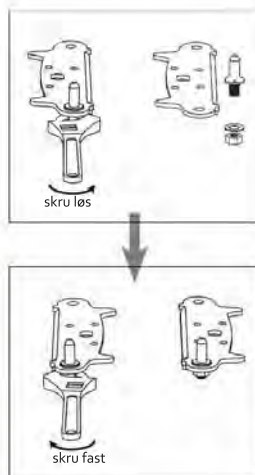

6. Sæt bæringerne på den nederste hængselspin igen. Erstat begge justerbare fødder.

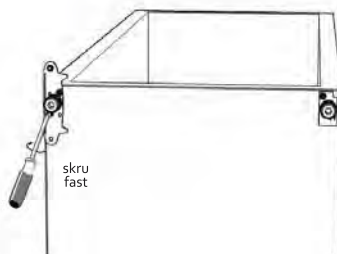

7. Sæt døren på igen. Sørg for, at døren er justeret vandret og lodret, således at plomberne er lukket på alle sider, før du endeligt strammer det øverste hængsel.

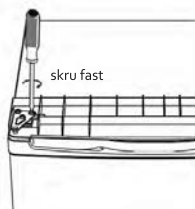

Bemærk: Ovenstående billeder er kun til reference.

INSTALLATION

8. Forbind terminalerne til displaybrættet, og sæt derefter topdækket på igen.

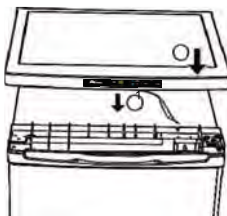

9. Skru de 2 skruer på toppen fast igen.



10. Med døren lukket, kontroller, at døren er justeret vandret og lodret, og at pakningerne er lukket på alle sider, før du endeligt strammer den nederste hængsel. Juster de justerbare fødder igen, hvis nødvendigt.



Bemærk: Ovenstående billeder er kun til reference.

Installation

Installer dørens eksterne håndtag (hvis der er et eksternt håndtag)

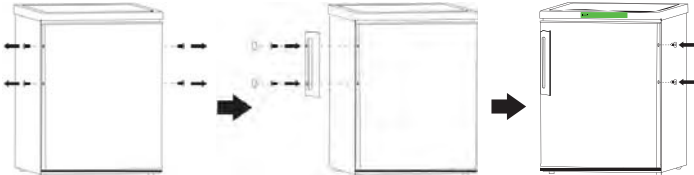

Bageste afstandsstykke

Skrue de bageste afstandsstykker fast på enhedens bagside.

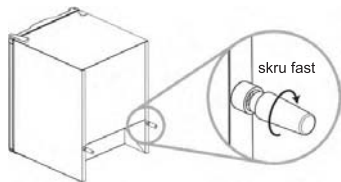

Pladsbehov

- Sørg for at der er nok plads til at åbne døren.
- Sørg for at der er mindst 50 mm frirum på begge sider.

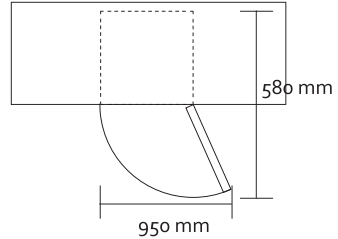

Nivellering af enheden

For at gøre dette, skal du justere de to nivelleringsfødder foran på enheden.

Hvis enheden ikke er plan vil døre og magnetliste linjeføring ikke være lukket korrekt.

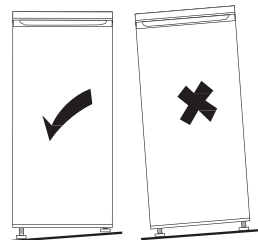

Bemærk: Ovenstående billeder er kun til reference.

Installation

Placering

Installer apparatet på et sted, hvor den omgivende temperatur svarer til den klimaklasse der er angivet på typeskiltet på apparatet.

Klimaklasse	Omgivende temperatur
SN	+10.°C til +32.°C
N	+16.°C til +32.°C
ST	+16.°C til +38.°C
T	+16.°C til +43.°C

Placering

Apparatet skal installeres et godt stykke fra varmekilder, såsom radiatorer, kedler, direkte sollys osv. Sørg for, at luften kan cirkulere frit omkring bagsiden af kabinettet. For at sikre den bedste ydeevne, hvis apparatet er placeret under en overhængende vægghed, skal den mindste afstand mellem toppen af kabinettet og væggheden være mindst 100 mm. Ideelt bør dette apparat ikke placeres under overhængende væggheder. Præcis nivellering sikres ved justering af en eller flere af nivelleringsfødderne i bunden af kabinettet.



Advarsel! Det skal være muligt at afbryde apparatet fra lysnettet, derfor skal stikket være let tilgængeligt efter installationen.

Elektrisk forbindelse

Inden du sætter ledningen i stikkontakten, skal du sikre dig, at den spænding og frekvens der er angivet på typeskiltet, svarer til din hjemlige strømforsyning. Apparatet skal jordforbindes. Strømforsynings kabelstik er forsynet med en kontakt til dette formål. Hvis hjemmets strømforsyningsstikkontakt ikke har jordforbindelse, skal du slutte apparatet til en separat jord i overensstemmelse med gældende regler, konsulter en kvalificeret elektriker.

Producenten fralægger sig ethvert ansvar, hvis de nævnte sikkerhedsregler ikke overholdes. Dette apparat overholder E.E.C. Direktiverne.

Dagligt brug

Førstegangsbrug

Indvendig rengøring

Inden apparatet bruges for første gang, skal det, og alt internt tilbehør, rengøres indvendig med lukkent vand og neutral sæbe, for at fjerne den typiske lugt af et helt nyt produkt, hvorefter der tørres grundigt.

Vigtigt! Brug ikke rengøringsmidler eller skurepulver, da disse vil ødelægge lakken.

Tænd

Sæt apparatets stik i stikkontakten, LED'en vil lyse.

Dagligt brug

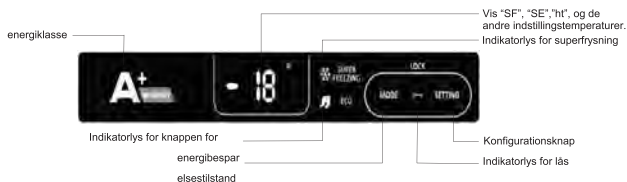

Tilstand

Når du først trykker på knappen "Tilstand", vil lampen for "Superfrysning" blive oplyst, og apparatet vil Når du først trykker på knappen "Tilstand", vil lampen for "Superfrysning" blive oplyst, og apparatet vil fryse, og LED'en vil vise "SF" (superfrysning).

Anden gang du trykker på knappen "Tilstand", vil lampen for superfrysning blive slukket, og "Øko"-lampen vil blive tændt, hvorefter apparatet vil gå i "Øko"-tilstand, apparatet vil fortsat køre, ved -16°C og LED-lampen vil vise "SE" (spar energi).

Tredje gang du trykker på knappen "Tilstand", vil lamperne for både "Superfrysning" og "Øko" blive slukket, og apparatet vil vende tilbage til indstilling fra brugeren. Tilstanden er sat til at skifte cyklus under "Superfrysning", "Øko", og "Indstillinger"

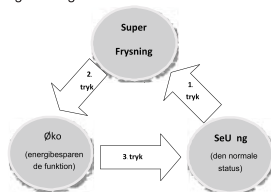

Temperaturindstillinger

Tryk på "indstilling"-knappen; LED-nummeret vil lyse, og du skal blot justere temperaturen ved at trykke på knappen "indstillinger". Indstillingen er sat til at skifte fra -16°C til -22°C. Efter 5 sekunder vil indstillingen temperatur er bekræftet.

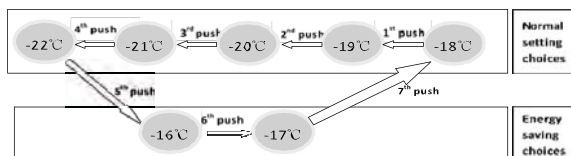

Dagligt brug

Lås

Når der trykkes på "tilstand"- og "indstillings"-knapperne samtidigt i 3 sekunder, vil knapperne blive låst og låsens lampe tændes. Hvis du ønsker at låse knapperne op, skal du igen trykke på "tilstand"- og "indstillings"-knapperne på samme tid i 3 sekunder.

Sluk / Tænd

Tryk på "setting" og hold den nede i 5 sekunder for at slukke apparatet. Hvis du vil tænde igen, så trykker du "settings" ned og holder den nede i 5 sekunder.

Vist temperatur

Vigtigt! LED-lamperne vil altid vise den indstillede temperatur, ikke den faktiske temperatur.

Dør åben alarm

Hvis du glemmer at lukke døren i fem minutter, vil alarmen for åben dør lyde, hvilket vil ske i tre gange 5 sekunder, i 5 minutter, hvorefter dette stopper i 5 minutter og fortsætte indtil du lukker døren.

Alarm for høj temperatur

Hvis apparatet kører i mere end 3 timer, og temperaturen er mere end -8°C , vil LED'en skiftende vise "ht" og faktisk temperatur ("ht" hvilket betyder høj temperatur) og udsende en alarm med en frekvens på 1Hz, indtil du trykker på enhver knap for at stoppe dette.

Frysning af friske fødevarer

- Fryseren er velegnet til indfrysning af friske fødevarer og opbevaring af frosne og dybfrosne fødevarer over lang tid.

Placer de friske fødevarer der skal fryses i rummene og tryk derefter på tilstanden, for at vælge superfrysningstilstand. Den maksimale mængde fødevarer, der kan nedfryses på 24 timer er angivet på typeskiltet.

- Superfrysningprocessen varer i 26 timer: I løbet af denne periode må der ikke tilføjes andre fødevarer til frysning.
- Aftensmad frysning processen varer 52 timer.

Opbevaring af frosne fødevarer

Ved første opstart eller efter en periode ude af brug. Før du lægger produktet i rummet, lad apparatet gå i superfrysningstilstand.

Vigtigt! I tilfælde af utilsigtet afrimning, for eksempel hvis strømmen har været slukket i længere tid end den værdi, der vises i diagrammet for tekniske karakteristika under "stigende tid", skal fødevarerne fortæres hurtigt eller koges straks og derefter genfryses (efter de er blevet kogt).

Optøning

Dybfrosne eller frosne fødevarer, kan optøs i fryseren eller ved stuetemperatur, før brug, afhængig af tid til rådighed til denne operation.

Små stykker kan endda tilberedes mens de stadig er frosne, direkte fra fryseren. I dette tilfælde vil tilberedning tage længere tid end normalt.

Isterning

Dette apparat kan være udstyret med en eller flere bakker til produktion af isterninger.

Dagligt brug

Nyttige tips

- For at hjælpe dig med at få mest muligt ud af superfrysingsprocessen, er her nogle vigtigfrysningstips:
den maksimale mængde af fødevarer, som kan fryses i 24 timer er vist på typeskiltet; superfrysingsprocessen der er indstillet af softwaren tager 26 timer. Ingen yderligere fødevarer til frysning, bør tilføjes i denne periode;

nedfrys kun friske, grundigt rengjorte fødevarer af topkvalitet;
Forbered fødevarerne i små portioner for at muliggør hurtig og fuldstændig nedfrysning og at gøre det muligt efterfølgende at tø den nødvendige mængde op;
rul maden ind i folie eller polyethylen aluminium og sørg for, at pakkerne er lufttætte;
lad ikke friske, ikke være frosne fødevarer røre ved fødevarer, som allerede er frosne, og undgå dermed en stigning i temperaturmåling af sidstnævnte;
magre fødevarer lagres bedre og længere end fedtholdige; salt nedsætter holdbarheden af fødevarer;
vand bliver til is, og hvis de indtages straks efter fjernelse fra fryseren, kan de muligvis forårsage fryseforbrændinger på huden;
det er tilrådeligt at vise nedfrysingsdatoen på hver enkelt pakke, for at gøre det muligt at fjerne det fra fryseren, kan muligvis forårsage fryseforbrændinger på huden;
det er tilrådeligt at vise nedfrysingsdatoen på hver enkelt pakke, for at gøre det muligt at holde styr på opbevaringstiden.

Tips til opbevaring af frosne fødevarer

For at opnå den bedste ydelse fra dette apparat bør du:
sørg for, at kommercielt frosne fødevarer er tilstrækkeligt emballeret af sælgeren;
sørg for, at frosne fødevarer overføres fra butik til fryseren på den kortest mulige tid;
ikke åbne døren ofte eller lade den stå åbent længere end absolut nødvendigt.
Når optøet, forringes fødevarer hurtigt og kan ikke genfryses.
Overstig ikke den af fødevarerproducenten angivne opbevaringsperiode.

Rengøring

Ad hygiejniske grunde bør apparatets interør, herunder tilbehør, rengøres regelmæssigt.



Forsigtig! Apparatet må ikke være tilsluttet lysnettet under rengøring. Fare for elektrisk stød!
Inden rengøring skal du slukke for apparatet og tage stikket ud af stikkontakten, eller slukke eller slå afbryderen eller sikringen fra. Rengør aldrig apparatet med en damprenser. Fugt kan opføres i de elektriske komponenter, hvilket giver en fare for elektrisk stød! Varme dampe kan føre til beskadigelse af plastdelene. Apparatet skal være tørt, før det sættes i drift igen.

Vigtigt! Æteriske olier og organiske opløsningsmidler som citronsaft eller saft form, appelsinskal, smørsyre, sæbe, der indeholder eddikesyre kan angribe plastdelene.

Lad ikke disse stoffer komme i kontakt med apparatets dele.

Brug ikke slibende rengøringsmidler

Fjern fødevarer fra fryseren. Opbevar dem på et køligt sted, dækket godt til.

Sluk for apparatet og tag stikket ud af stikkontakten, eller sluk eller slå afbryderen eller sikringen fra.

Rengør apparatet og dets tilbehør med en klud og lukket vand. Efter rengøring tørres af med frisk vand og gnid det tør.

Opkobling af støv på kondensatoren øger energiforbruget. Af denne grund, bør du forsigtigt rengøre kondensatoren på bagsiden af apparatet en gang om året, med en blød børste eller støvsuger. 1)

Når alt er tørt, sættes apparatet i drift igen.

Dagligt brug

Afrimning af fryseren

Fryseren vil dog blive gradvist blive dækket med rim. Det bør fjernes.

Brug aldrig skarpe metalredskaber til at skrabe rim fra fordampere, da dette kan beskadige den.

Men når isen bliver meget tyk på den indre foring, bør en komplet afrimning udføres som følgende:

Træk stikket ud af stikkontakten;

fjerne alle opbevarede fødevarer, pak dem ind i flere lag avispapir og læg dem et køligt sted;

holde døren åben, og placer en skål under apparatet til opsamling af smeltevand;

når afrimning er afsluttet, tørres der grundigt indvendigt

sæt stikket i stikkontakten for at tænde for apparatet igen.

1) Hvis kondensatoren er på bagsiden af apparatet.

Dagligt brug

Fejlfinding



Forsigtig! Før fejlfinding bør strømforsyningen afbrydes. Kun en autoriseret elektriker eller kompetent person bør foretage fejlfinding, som ikke er at finde i denne manual

Vigtigt! Der er nogle lyde under normal drift (kompressor, cirkulation af kølemiddel).

Problem	Mulig årsag	Løsning
Apparatet virker ikke	Stikket er ikke sat i, eller er løst, eller produktet er slukket	Sæt netstikket i og tænd for apparatet
	Sikring er sprunget eller er defekt	Kontrollér sikringen, udskift om nødvendigt.
	Stikkontakt er defekt	Fejl på stikkontakt skal udbedres af en elektriker.
Apparatet fryser for meget	Temperaturen er sat for lavt eller apparatet er indstillet til -22°C .	Drej midlertidigt temperaturregulatoren til en varmere indstilling.
Fødevarerne er ikke fuldstændigt frosne.	Temperaturen er ikke korrekt indstillet.	Se venligst sektionen for Indledende konfiguration af temperatur.
	Døren stod åben i en længere periode.	Åbn døren kun så længe som nødvendigt.
	En stor mængde af varm mad blev placeret i apparatet inden for de sidste 24 timer.	Drej midlertidigt temperaturregulatoren til en koldere indstilling.
	Apparatet står nær en varmekilde.	Se venligst sektionen for Placering.
Større opbygning af frost på dørens forsegling.	Dørens forsegling er ikke lufttæt.	Varm forsigtigt de utætte sektioner af dørpakningen op med en hårtørret (på en kølig indstilling). Samtidigt formes den varme tætningsliste med hånden, således at den sidder korrekt.
Unormale lyde	Apparatet er ikke plan.	Indstil fødderne.
	Apparatet rører ved væggen eller andre enheder.	Fjern apparatet en smule.
	En komponent, eksempelvis et rør, på bagsiden af apparatet rører en anden del af apparatet eller væggen.	Hvis det er nødvendigt, kan du omhyggeligt bøje delen.

Hvis fejlen viser sig igen, bedes du kontakte servicecenteret. Disse data er nødvendige for at hjælpe dig hurtigt og korrekt. Skriv de nødvendige data her, der henvises til typeskiltet.

Käyttöohje

Pakastin

Kiitos, että ostit tämän tuotteen.

Lue tämä käyttöohje ennen jääkaapin käyttämistä, niin saat siitä parhaan hyödyn. Säilytä kaikki asiakirjat myöhempää käyttöä tai myöhempiä omistajia varten. Tämä tuote on tarkoitettu käytettäväksi yksinomaan kotitalouksissa ja vastaavissa kohteissa, kuten

- myymälöiden, toimistojen ja muiden työpaikkojen henkilöstön keittiötiloissa
- maatiloilla sekä hotellien, motellien ja muiden asutustilojen asiakkaille
- majataloissa
- ateriapalveluissa ja vastaavassa käytössä, johon ei liity vähittäismyyntiä.

Tätä laitetta saa käyttää vain ruoan säilyttämiseen. Kaikkien muiden käyttötarkoitusten katsotaan olevan vaarallisia, eikä valmistaja ole vastuussa laiminlyönneistä. Lisäksi suosittelemme tutustumaan takuuehtoihin.

TURVALLISUUSTIETOJA

Jääkaappi sisältää jäähdytysainekaasua (R600a: isobutaani) ja eristekaasua (syklopentaani), jotka ovat hyvin ympäristöyhteensopivia, mutta kuitenkin palovaarallisia.

Suosittelimme seuraavien ohjeiden noudattamista oman turvallisuutesi takaamiseksi.

- Irrota virtajohto pistorasiasta ennen kaikenlaisten toimien tekemistä.**
- Laitteen takana ja sisällä sijaitseva jäähdytysjärjestelmä sisältää jäähdytysainetta. Varo vaurioittamasta putkia.**
- Jos havaitset vuotoa kylmäainepiirissä, älä koske pistorasiaan kytkettyyn virtajohtoon. Varmista, ettei tilassa ole avotulta. Avaa ikkuna ja tuuleta tila hyvin. Soita huoltoon ja tilaa laitteelle korjaus.**
- Älä poista huurretta tai jäätä raapimalla laitteen pintoja veitsellä tai muulla terävällä esineellä. Ne voivat vahingoittaa kylmäainepiiriä, joka voi vuotaessaan sytyttää tulipalon tai vahingoittaa silmiä.**
- Älä asenna laitetta kosteaan, öljyiseen tai pölyiseen tilaan. Älä sijoita laitetta suoraan auringonvaloon tai siten, että se voi kastua.**
- Älä asenna laitetta lämmityslaitteiden tai palovaarallisten materiaalien lähelle.**
- Älä käytä jatkojohtoja tai sovittimia.**
- Älä vedä tai väännä virtajohtoa liikaa äläkä koske pistokkeeseen märin käsin.**
- Älä vaurioita pistoketta tai virtajohtoa, sillä vaurioituneet osat voivat aiheuttaa sähköiskuja tai tulipaloja.**

- Pistoke on hyvä pitää puhtaana, sillä pistokkeeseen kertyvä pöly voi aiheuttaa tulipalon.
- Älä käytä mekaanisia laitteita tai muita apuvälineitä sulatuksen nopeuttamiseen.
- Älä missään tapauksessa nopeuta sulatusvaihetta avotulella tai sähkölaitteilla, kuten lämmittimillä, höyrupesureilla, kynttilöillä, öljylampuilla tai vastaavilla.
- Älä käytä tai säilytä syttyviä suihkeita, kuten spraymaaleja, laitteen lähellä, sillä niistä voi aiheutua räjähdys tai tulipalo.
- Älä käytä sähkölaitteita elintarvikkeiden säilytyslokeroiden sisällä, elleivät ne ole tyypiltään valmistajan suosittelemia.
- Älä sijoita tai säilytä jääkaapissa palovaarallisia ja herkästi haihtuvia aineita, kuten eetteriä, petroolia, nestekaasua, propaania, aerosolipurkkeja, liimoja, puhdasta alkoholia jne. Nämä aineet voivat aiheuttaa räjähdyksen.
- Älä säilytä laitteessa lääkkeitä tai tutkimusmateriaalia. Jos laitteessa säilytetään materiaaleja, jotka vaativat säilyäkseen erityisen tarkkaa ja vakaata lämpötilaa, niiden laatu saattaa heikentyä. Säilytys saattaa aiheuttaa myös odottamattoman ja mahdollisesti vaarallisen reaktion.
- Pidä laitteen kotelossa olevat tai sisäänrakennetut ilmanvaihtoaukot aina vapaina.
- Älä sijoita laitteen päälle vedellä täytettyjä esineitä tai säiliöitä.
- Älä tee laitteeseen korjauksia. Vain valtuutetut henkilöt saavat korjata laitetta.
- Tätä laitetta voivat käyttää vähintään 8-vuotiaat lapset sekä henkilöt, joiden fyysiset tai henkiset valmiudet eivät riitä laitteen turvallisen käsittelyyn tai joilla ei ole laitteen käytön edellyttämää kokemusta tai tietoa, jos he toimivat toisen henkilön valvonnassa tai ovat saaneet riittävän ohjeistuksen laitteen käyttöön ja käyttö tapahtuu turvallisella tavalla ja he ymmärtävät laitteen käyttöön liittyvät vaarat.
- Älä anna lasten leikkiä laitteella. Lapset eivät saa puhdistaa ja huoltaa laitetta ilman valvontaa.

VANHOJEN LAITTEIDEN HÄVITTÄMINEN



Tämä laite on merkitty eurooppalaisen sähkö- ja elektroniikkalaiteromudirektiivin (WEEE) 2012/19/EU mukaisesti. Sähkö- ja elektroniikkalaiteromu sisältää saastuttavia aineita (jotka voivat aiheuttaa haittaa ympäristölle) ja peruskomponentteja (jotka voidaan käyttää uudelleen). On tärkeää, että sähkö- ja elektroniikkalaiteromu toimitetaan erikoiskäsittelyyn, jotta siitä voidaan poistaa kaikki saastuttavat aineet ja ne voidaan käsitellä asianmukaisesti ja jotta kaikki materiaalit voidaan kerätä ja kierrättää. Yksityshenkilöillä on tärkeä tehtävä varmistaa, että sähkö- ja elektroniikkalaiteromusta ei tule ympäristöongelmaa. Seuraavien perussääntöjen noudattaminen on tärkeää:

- Sähkö- ja elektroniikkalaiteromua ei saa käsitellä kotitalousjätteenä.
- Sähkö- ja elektroniikkalaiteromu on toimitettava jätehuolto-organisaation tai rekisteröityjen yhtiöiden ylläpitämiin asianmukaisiin keräyspisteisiin. Monissa maissa on suuri kokoinen sähkö- ja elektroniikkalaiteromun kotikeräyspalveluja.

Monissa maissa voit uuden laitteen oston yhteydessä palauttaa vanhan laitteesi jälleenmyyjälle, jonka on vastaanotettava veloituksetta yksi vanha laite yhtä uutta laitetta kohden, mikäli laite on vastaavaa lajia ja vastaa toimintoiltaan toimitettua laitetta.

Vaatumustenmukaisuus

Tuotteessa oleva **CE** -merkintä vahvistaa, että tuote on kaikkien oleellisten, sovellettavien lakeja noudattavien eurooppalaisten turvallisuus-, terveys- ja ympäristövaatimusten mukainen.

Ylläpito ja puhdistus

Katkaise ennen ylläpitotoimia laitteesta virta ja irrota virtapistoke pistorasiasta.

Älä käytä metalliesineitä laitteen puhdistamiseen.

Älä käytä teräviä esineitä jään irrottamiseen laitteesta. Käytä muovikaavinta¹⁾.

Tarkista säännöllisesti, että jääkaapin kondenssivesiaukossa ei ole jäätä.

Puhdista aukko tarvittaessa. Jos aukko on tukossa, vesi kerääntyy laitteen pohjalle²⁾.

Asennus

Tärkeää! Suorita sähköasennus huolellisesti sitä koskevissa kappaleissa annettujen ohjeiden mukaisesti.

Pura laite pakkauksestaan ja tarkista, onko siinä vaurioita. Älä kytke laitetta, mikäli se on vaurioitunut. Ilmoita mahdollisista vaurioista välittömästi ostopaikkaan. Säilytä tällöin pakkaus.

On suositeltavaa odottaa vähintään kaksi tuntia ennen virtajohdon kytkemistä pistorasiaan, jotta öljy ehtii virrata takaisin kompressoriin.

Varmista riittävä ilman kierto laitteen ympärillä, sillä riittämätön ilmanvaihto voi aiheuttaa laitteen ylikuumentumisen. Varmista riittävä ilmanvaihto noudattamalla asianmukaista asennusohjetta.

Jos mahdollista, laitteen etäisyystukien tulee olla vasten seinää, sillä ne estävät kuumien osien (kompressorin, lauhduttimen) koskettamisen ja vähentävät tulipalon vaaraa.

Laitetta ei saa sijoittaa lämpöpattereiden tai ruoanvalmistuslaitteiden lähelle. Varmista asennuksen jälkeen, että virtajohdon pistorasia on paikassa, johon pääsee käsiksi.

1) Jos laitteessa on pakastelokero.

2) Jos laitteessa on tuoretuotteiden säilytyslokero.

Huolto

- Kaikki laitteen huoltoon liittyvät sähkötyöt on annettava pätevän sähköasentajan tai valtuutetun huoltohenkilöstön tehtäväksi. Tuotetta saa huoltaa vain valtuutettu huoltoliike, ja huoltotöissä on käytettävä vain aitoja varaosia.

Energiansäästö

Energian säästämiseksi suosittelemme seuraavaa:

Asenna laite etäälle lämmönlähteistä ja suorasta auringonvalosta hyvin ilmastoituun huoneeseen.

Älä laita jääkaappiin kuumaa ruokaa, jotta sisälämpötila ei nouse ja kompressorin ei tarvitse olla jatkuvasti päällä.

Älä pidä jääkaapissa liikaa ruokaa, jotta ilma pääsee kiertämään hyvin.

Sulata laite, mikäli siinä on jäätä, jotta kylmyys siirtyy tehokkaammin.



Mikäli sähkövirta on katkennut, jääkaapin ovi kannattaa pitää suljettuna.

Pida laitteen ovia avattuina mahdollisimman vähän.

Älä säädä lämpötilaa liian kylmäksi.

Poista laitteen taakse kertynyt pöly.

Ympäristönsuojelu

 Tämän laitteen kylmäainepiiri ja eristemateriaalit eivät sisällä kaasuja, jotka vahingoittavat ozonikerrosta. Laitetta ei saa hävittää kotitalousjätteen joukossa. Eristevaahto sisältää palavia kaasuja. Laite tulee hävittää paikallisten viranomaisten julkaisemien sähkölaitteiden kierrätysohjeiden mukaisesti. Varo vaurioittamasta jäähdytysyksikköä ja etenkin lämmönvaihinta. Tässä laitteessa käytetyt, merkillä  merkityt materiaalit ovat kierrätettäviä.

Jos tuotteessa tai sen pakkauksessa on symboli  tuotetta ei saa käsitellä kotitalousjätteenä, vaan se on vietävä asianmukaiseen sähkö- ja elektroniikkalaitteita kierrättävään keräyspisteeseen. Varmistamalla laitteen asianmukaisen hävittämisen estät ympäristölle ja ihmisten terveydelle mahdollisesti koituvat haitat, joita laitteesta syntyvän jätteen virheellinen käsittely voi aiheuttaa. Kysy tarvittaessa lisätietoja tuotteen kierrätyksestä paikallisilta viranomaisilta, jätehuolto-organisaatiolta tai liikkeestä, josta hankit tuotteen.

Pakkausmateriaalit

Symbolilla varustetut materiaalit ovat kierrätettäviä. Hävitä pakkaus laittamalla se asianmukaiseen keräyssäiliöön, josta se päätyy kierrätykseen.

Laitteen hävittäminen

1. Irrota virtapistoke pistorasiasta.
2. Katkaise virtakaapeli ja hävitä se.

Yleiskatsaus

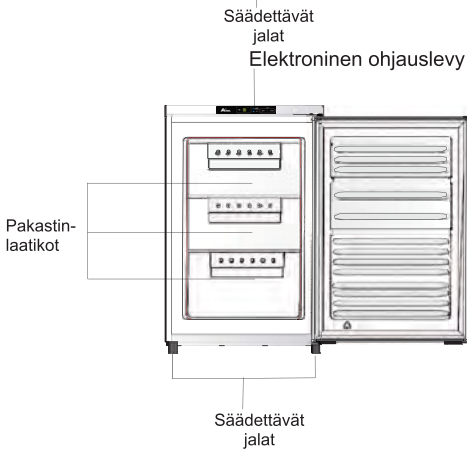
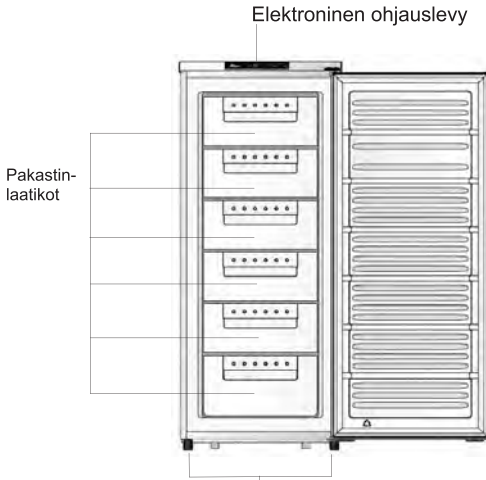

Huom. Edellä olevat kuvat ovat viitteellisiä, laatikoiden todellinen määrä vaihtelee eri malleissa.

ASENNUS

1. Irrota päältä 2 ruuvia.



2. Nosta yläsuojalevyä varovasti 5 cm pakastimen yläpuolelle ja vedä ulosliitintä. Irrota sitten yläsuojalevy kokonaan.

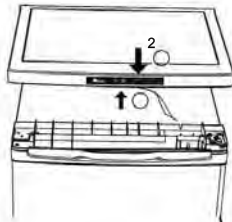

3. Irrota kolme ruuvia ja irrota sen jälkeen ovea paikallaan pitävä yläsarana. Nosta ovi paikaltaan ja aseta se pehmustetulle alustalle, jottei se naamuunnu.



4. Irrota alasarana avaamalla sen ruuvit. Irrota sitten säädettävät jalat molemmilta puolilta.

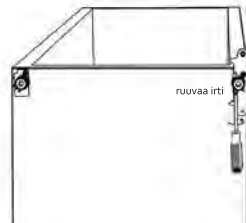

Huom. Edellä olevat kuvat ovat viitteellisiä.

ASENNUS

5. Irrota alasaranan kannake kiertämällä sen ruuvit auki. Käännä kannake ylösalaisin ja kiinnitä se takaisin paikalleen.

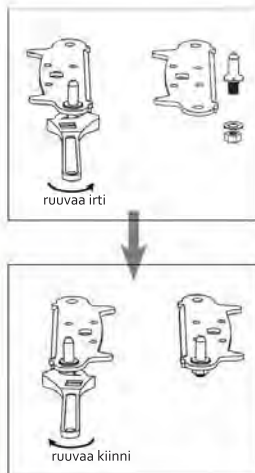

6. Kiinnitä alasaranan kannake paikalleen. Kiinnitä molemmat säädettävät jalat takaisin paikoilleen.

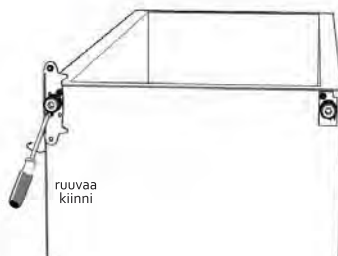

7. Aseta ovi takaisin paikalleen. Ennen yläsaranan ruuvien lopullista kiristämistä varmista, että ovi on suorassa sekä vaaka- että pystysuunnassa ja että tiivisteet sulkevat oven kaikilta sivuilta.

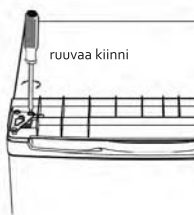

Huom. Edellä olevat kuvat ovat viitteellisiä.

ASENNUS

8. Kytke liittimet näyttötauluun, ja pane yläsuojalevy takaisin paikalleen.

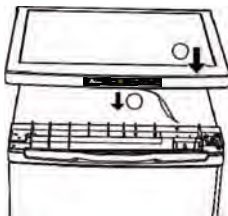

9. Ruuvaa päälle 2 ruuvia.



10. Ennen alasaranan ruuvien kiristämistä sulje ovi ja tarkista, että se on suorassa sekä vaaka- että pystysuunnassa ja että tiivisteet sulkevat oven kaikilta sivuilta. Säädä jalkojen korkeutta tarvittaessa uudelleen.



Huom. Edellä olevat kuvat ovat viitteellisiä.

Asennus

Asenna oven ulkopuolinen kahva (jos ulkopuolinen kahva on käytössä)

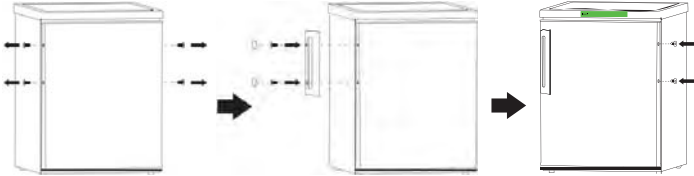

Takaosan etäisyydet

Ruuvaa etäisyydet kiinni laitteen takaosaan.

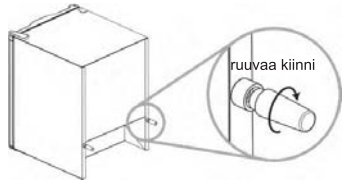

Tarvittava tila

- Jätä ovele riittävästi tilaa auaeta.
- Jätä vähintään 50 mm:n rako kummallekin puolelle.

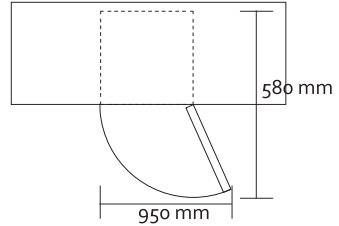

Laitteen säätäminen vaakasuoraan asentoon

Säädä laitteen etuosassa olevien jalkojen korkeutta.

Jos laite ei ole vaakasuorassa, ovet ja magneettiluokat eivät sulkeudu kunnolla.

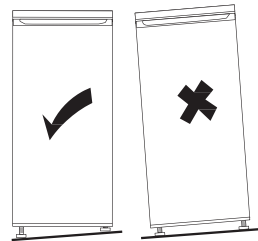

Huom. Edellä olevat kuvat ovat viitteellisiä.

Asennus

Sijoituspaikka

Asenna laite paikkaan, jonka lämpötila vastaa laitteen arvokilpeen merkittyä ilmastoluokkaa:

Ilmastoluokka	Ympäristön lämpötila
SN	+10 C ... +32 C
N	+16 C ... +32 C
ST	+16 C ... +38 C
T	+16 C ... +43 C

Sijainti

Laite tulee asentaa etäälle lämmönlähteistä, kuten lämpöpattereista, lämminvesivaraajista tai suorasta auringonvalosta. Varmista, että ilma pääsee vapaasti kiertämään kaapin takana. Jotta laite toimisi mahdollisimman hyvin paikoissa, joissa laite asennetaan yläpuolella roikkuvan seinän alle, kaapin yläosan ja seinän välisen etäisyyden tulee olla vähintään 100 mm. Laitetta ei kuitenkaan mielellään tulisi asentaa yläpuolella roikkuvien seinien alle. Laitteen vaakasuoruus varmistetaan yhdellä tai useammalla kaapin pohjassa olevalla säädettävällä jalalla.



Varoitus! Laite on voitava irrottaa verkkovirtalähteestä. Pistotulppaan on siksi asennuksen jälkeen päästävä helposti.

Sähköliittäminen

Varmista ennen virtajohdon kytkemistä, että arvokilvessä mainittu jännite ja taajuus vastaavat käytössä olevaa verkkovirtaa. Laite on maadoitettava. Verkkovirtapistokkeessa on tätä varten maadoituskosketin. Jos verkkovirtapistorasias ei ole maadoitettu, kytke laite erilliseen maadoitukseen voimassa olevien määräysten ja valtuutetun sähköasentajan ohjeiden mukaisesti.

Valmistaja ei ole vastuussa, mikäli edellä mainittuja turvallisuustoimia ei noudateta.

Tämä laite noudattaa EEC:n direktiivejä.

Päivittäinen käyttö

Ensimmäinen käyttö

Sisäosien puhdistaminen

Ennen ensimmäistä käyttökertaa laitteen sisätilat ja sen sisälle tulevat lisävarusteet on pestävä haalealla neutraalilla pesuaineliuksella ja niiden on annettava kuivua hyvin. Tämä poistaa uuden tuotteen luonteenomaisen hajun.

Tärkeää! Älä käytä pesuaineita tai hankaavia jauheita, sillä ne vaurioittavat pinnoitetta.

Käynnistä

Kytke virtajohto, merkkivalo syttyy.

Päivittäinen käyttö



Tila

Kun tilapainiketta painetaan ensimmäisen kerran, tehopakastuksen merkkivalo syttyy, laite
Kun tilapainiketta painetaan ensimmäisen kerran, tehopakastuksen merkkivalo syttyy, laite alkaa pakastaa ja "SF"-merkkivalo (tehopakastus) syttyy.

Kun tilapainiketta painetaan toisen kerran, tehopakastuksen merkkivalo sammuu ja "Eco"-merkkivalo syttyy. Laite siirtyy energiansäästötilaan, lämpötila-asetuksena on -16 °C ja "SE"-merkkivalo (energiansäästö) syttyy.

Kun tilapainiketta painetaan kolmannen kerran, kumpikin tehopakastuksen ja energiansäästön merkkivaloista sammuu ja laite palaa käyttäjän asettamaan tilaan. Tilanvaihto kiertää tehopakastus-, energiansäästö- ja asetustilojen välillä.

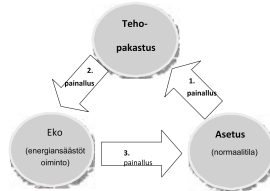

Lämpötila-asetus

Kun asetuspainiketta painetaan, LED-numero alkaa vilkkua ja lämpötilaa voidaan säätää painamalla asetuspainiketta. Asetus kiertää järjestyksessä arvojen -16 °C ja -22 °C väliillä. 5 sekunnin kuluttua lämpötila-asetus vahvistetaan.

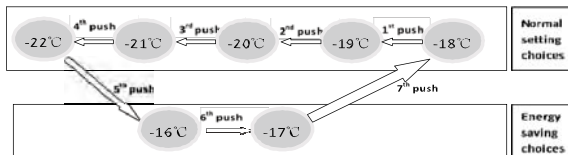

Päivittäinen käyttö

Lukko

Kun tila- ja asetuspainikkeita painetaan yhtä aikaa 3 sekunnin ajan, painikkeet lukitaan ja lukkomerkkivalo syttyy. Painikkeet vapautetaan painamalla tila- ja asetuspainikkeita uudelleen yhtä aikaa 3 sekunnin ajan.

Sammutus

Paina ja pidä "Setting"-painiketta painettuna 5 sekuntia ja sammuttaaksesi laitteen. Jos haluat kytkeä laitteen päälle, paina ja pidä "Setting"-painikkeita painettuna 5 sekunnin ajan.

Näytössä näkyvä lämpötila

Tärkeää! LED-näytössä näkyy aina lämpötila-asetus, ei todellinen lämpötila.

Ovi auki -hälytys

Jos ovi unohtuu auki viideksi minuutiksi, ovi auki -hälytys päästää hälytysäänen kolmasti viiden sekunnin välein ja vähintään viiden minuutin ajan. Sen jälkeen hälytys taukoaa viideksi minuutiksi ja jatkuu uudelleen, kunnes ovi suljetaan.

Korkean lämpötilan hälytys

Jos lämpötila on yli -8 °C laitteen oltua käynnissä kolme tuntia, LED-näytössä näkyy vuorotellen "ht" ja todellinen lämpötila ("ht" tarkoittaa korkeaa lämpötilaa) ja laite päästää hälytysäänen sekunnin välein, kunnes hälytys sammutetaan mistä tahansa painikkeesta.

Tuoreen ruoan pakastaminen

- Pakastelokero soveltuu tuoreen ruoan pakastamiseen ja valmispakasteiden pitkäaikaiseen säilyttämiseen.

Pane pakastettava tuore ruoka lokeroihin ja paina tilapainiketta tehopakastuksen käynnistämiseksi. Suurin 24 tunnin aikana pakastettavan ruoan määrä on määritelty arvokilvessä.

- Tehopakastus kestää 26 tuntia; älä lisää tänä aikana muuta pakastettavaa ruokaa.
- Iltapala Jäädutyskäsitteilyä kestää 52 tuntia

Pakastettujen ruokien varastointi

Ensimmäisen käynnistyksen yhteydessä tai käyttötaujan jälkeen. Anna laitteen käydä tehopakastustilassa ennen kuin panet lokeroihin ruokaa.

Tärkeää! Mikäli ruoat pääsevät sulamaan vahingossa, esimerkiksi sähkön ollessa poikki teknisten tietojen kohdassa "nousuaika" ilmoitettua arvoa pidempään, sulaneet ruoat on käytettävä nopeasti tai kypsennettävä välittömästi ja vasta sitten pakastettava uudelleen (kypsennettyinä).

Sulattaminen

Pakastetut ruoat voidaan ennen käyttöä sulattaa pakastelokerossa tai huoneenlämpötilassa sen mukaan, kuinka kauan sulattamiseen on käytössä aikaa.

Pienet palat voidaan myös kypsentää jäisinä suoraan pakastimesta. Tällöin kypsennäminen kestää pidempään.

Jääpalat

Laite voidaan varustaa yhdellä tai useammalla jääpalamuotilla.

Päivittäinen käyttö

Hyödyllisiä vihjeitä

• Seuraavat vinkit auttavat hyödyntämään tehopakastusta parhaalla tavalla:
Suurin 24 tunnin aikana pakastettavan ruoan määrä on ilmoitettu arvokilvessä.
Laitteen ohjelmistossa on määritely, että tehopakastus kestää 26 tuntia. Tänä aikana laitteeseen ei tule lisätä uutta pakastettavaa ruokaa.

- Pakasta vain laadukkaita, tuoreita ja perusteellisesti puhdistettuja elintarvikkeita.
- Jaa ruoka pieniin annoksiin, jotta se jäätyy nopeasti ja täydellisesti ja sitä tarvitsee myöhemmin sulattaa vain tarvittava määrä kerrallaan.
- Pakkaa ruoka alumiinifolioon tai muovipussiin ja varmista, että pakkaukset ovat ilmatiiviitä.
- Älä anna sulan ruoan päästä kosketuksiin jo pakastettujen ruokien kanssa, etteivät pakasteet lämpene liikaa.
- Vähärasvaiset ruoat säilyvät paremmin ja pidempään kuin rasvaiset, ja myös suola lyhentää ruoan säilyvyysaikaa.
- Jos jäädytettyjä vesipitoisia tuotteita nautitaan heti pakastimesta otettuina, ne voivat aiheuttaa paleltumia ihoon.
- Jokaiseen yksittäiseen pakkaukseen suositellaan merkittäväksi pakastuspäiväys, jotta pakastimesta otettuina, ne voivat aiheuttaa paleltumia ihoon.
- Jokaiseen yksittäiseen pakkaukseen suositellaan merkittäväksi pakastuspäiväys, jotta niiden säilytysaikaa voidaan seurata.

Pakastettujen ruokien säilytysvihjeitä

Jotta laite toimisi mahdollisimman hyvin, suosittelemme seuraavaa:
Varmista, että valmispakasteita on säilytetty kaupassa asianmukaisesti.
Varmista, että pakastetut elintarvikkeet siirretään kaupan kylmälaitteesta pakastimeen mahdollisimman nopeasti.

Älä avaa ovea usein tai jätä sitä auki pidemmäksi aikaa kuin on tarpeen.
Kun pakasteet on sulatettu, ne pilaantuvat nopeasti eikä niitä voi pakastaa uudelleen.
Älä säilytä pakasteita kauemmin kuin valmistaja pakkauksessa suosittelee.

Puhdistus

Hygieniaosista laitteen sisäosat, myös lisävarusteet, on puhdistettava säännöllisesti.



Varoitus! Laitteen virtajohto on irrotettava pistorasiasta puhdistuksen ajaksi. Sähköiskuvaara! Ennen puhdistamista laite on sammutettava ja sen virtapistoke on irrotettava pistorasiasta tai pistorasian virta on katkaistava virrankatkaisimesta tai sulakkeesta. Älä koskaan puhdistaa laitetta höyrypuhdistimella. Kosteus voi kerääntyä sähköosiin ja aiheuttaa sähköiskuvaaran. Kuuma höyry voi vaurioittaa laitteen muoviosia. Laitteen on oltava kuiva ennen kuin se otetaan uudelleen käyttöön.

Tärkeää! Eteeriset öljyt ja orgaaniset liuottimet (esimerkiksi sitruunamehu, appelsiininkuoresta puristettava neste, voihapo tai etikkahappoa sisältävät puhdistusaineet) voivat vaikuttaa muoviosiin.

- Älä anna tällaisten aineiden päästä kosketuksiin laitteen osien kanssa.
- Älä käytä hankaavia puhdistusaineita.
- Poista ruokatarvikkeet pakastimesta. Säilytä ruokatarvikkeita viileässä paikassa hyvin peitettynä.
- Sammuta laite ja irrota sen virtapistoke pistorasiasta tai katkaise pistorasian virta virrankatkaisimesta tai sulakkeesta.
- Puhdista laite ja sen sisäosat haaleaan veteen kostutetulla liinalla. Pyyhi pinnat puhdistamisen jälkeen puhtaalla vedellä ja kuivaa liinalla.
- Pölyn kertyminen lauhduttimen ympärille lisää energiankulutusta. Puhdista siksi laitteen takana oleva lauhdutin vuosittain pehmeällä harjalla tai pölynimurilla¹⁾.
- Kun laite on täysin kuiva, kytke se uudelleen toimintaan.

Päivittäinen käyttö

Pakastimen sulatus

Pakastimeen kertyy ajan mittaan huurretta. Huurre tulee poistaa.

Älä koskaan käytä teräviä metallityökaluja huurteen raaputtamiseksi pois haihduttimesta, sillä haihdutin voi vaurioitua. Kun sisävuorauksen pinnassa on paljon jäätä, pakastin tulee sulattaa kokonaan seuraavasti:

Irrota virtajohto pistorasiasta.

Poista kaikki pakasteet, kääri niiden ympärille paljon sanomalehteä ja pane ne viileään paikkaan.

Jätä ovi auki ja pane laitteen alle allas sulaneen veden keräämiseksi.

Kun kaikki jää on sulanut, kuivaa sisäosat huolellisesti.

Kytke virtajohto pistorasiaan, jotta laite käynnistyy uudelleen.

1) Jos lauhdutin on laitteen takana.

Päivittäinen käyttö

Vianmääritys



Varoitus! Irrota virtajohto pistorasiasta ennen vianmääritystä. Muita kuin tässä oppaassa mainittuja vianmääritystoimia saa tehdä vain pätevä sähköasentaja tai muu valtuutettu henkilö.

Tärkeää! Normaalin käytön aikana kuuluu jonkin verran ääniä (kompressorista, kylmäaineen kierrosta).

Ongelma	Mahdollinen syy	Ratkaisu
Laite ei toimi.	Virtajohtoa ei ole kytketty pistorasiaan tai se ei ole tiukasti	Kytke virtajohto ja käynnistä laite.
	Sulake on palanut tai viallinen.	Tarkista sulake ja vaihda se tarvittaessa.
	Pistorasia on viallinen.	Sähköverkon viat on annettava sähköasentajan korjattaviksi.
Laite pakastaa liikaa.	Lämpötila on säädetty liian kylmäksi tai laite käy asetuksella -22 °C.	Säädä lämpötilansäädintä tilapäisesti lämpimämpään asetukseen.
Ruokatavarat eivät ole pakastuneet tarpeeksi.	Lämpötila on väärin säädetty.	Katso lämpötilansetuskuksia koskevat ohjeet.
	Ovi on ollut liian kauan auki.	Avaa ovea vain sen verran kuin on tarpeen.
	Laitteeseen on laitettu paljon lämmintä ruokaa viimeisen 24 tunnin aikana.	Säädä lämpötilansäädintä tilapäisesti kylmempään asetukseen.
	Laite on lämmönlähteen lähellä.	Katso sijoitus- ja asennusohjeet.
Paljon huurretta ovitiivisteiden luona.	Ovitiiviste ei ole ilmativis.	Lämmitä tiivisteiden vuotavaa kohtaa varovasti hiustenkuivaimella (älä puhalla liian kuumaa ilmaa). Muovaa lämmennyt tiivistettä käsin niin, että se tiivistää asianmukaisesti.
Epätavallisia ääniä.	Laite ei ole suorassa.	Säädä laitteen jalvoja.
	Laite osuu seinään tai muihin esineisiin.	Siirrä laitetta hieman.
	Laitteen takana oleva osa, esimerkiksi putki, osuu laitteen toiseen osaan tai seinään.	Taivuta tarvittaessa osa varovasti pois tieltä.

Jos vika ilmenee uudelleen, ota yhteyttä huoltokeskukseen.

Näitä tietoja tarvitaan laitteen nopeaan ja oikeaan tunnistamiseen. Katso tarvittavat tiedot arvokilvestä ja kirjoita ne tähän.

Manuel d'utilisation

Congélateur

Nous vous remercions d'avoir acheté ce produit.

Avant d'utiliser votre réfrigérateur, veuillez lire attentivement ces instructions d'utilisation afin de maximiser ses performances.

Conservez cette documentation pour pouvoir vous y référer ultérieurement et pour les éventuels futurs propriétaires.

Ce produit est destiné uniquement à un usage domestique ou autres usages similaires tels que :

- l'espace cuisine réservé au personnel dans un magasin, des bureaux ou autres lieux de travail,
 - dans les fermes-auberges, pour la clientèle des hôtels, motels et autres lieux de type résidentiel,
 - dans les chambres d'hôtes.
 - Chez les traiteurs et autres services similaires, ce produit ne convient pas à la vente au détail.
- Cet appareil doit être utilisé uniquement pour conserver de la nourriture ; tout autre usage est considéré comme dangereux et le fabricant ne sera pas tenu responsable en cas de mauvaise utilisation. Il est donc recommandé de prendre connaissance des conditions de garantie.

INFORMATIONS DE SÉCURITÉ

Le réfrigérateur contient des gaz réfrigérants (R600a : isobutène) et des gaz isolants (cyclopentane), respectueux de l'environnement mais qui sont toutefois inflammables.

Nous vous recommandons de suivre les instructions ci-dessous de manière à éviter toute situation dangereuse :

Avant toute intervention, débranchez le cordon d'alimentation de la prise murale.

- **Le système de réfrigération positionné derrière et dans l'appareil contient le réfrigérant. De ce fait, il est conseillé d'éviter d'endommager les tuyaux.**
- **Si une fuite est détectée dans le système de réfrigération, ne touchez pas la prise murale et n'utilisez pas de flammes nues. Ouvrez la fenêtre et aérez la pièce. Appelez ensuite le Centre de service pour demander une réparation.**
- **Ne grattez pas avec un couteau ou un autre objet pointu pour enlever le givre ou la glace qui se forme. Vous pourriez endommager le circuit réfrigérant. Toute fuite de liquide réfrigérant pourrait provoquer un incendie ou vous blesser au niveau des yeux.**
- **N'installez pas l'appareil dans un endroit humide, gras ou poussiéreux et ne l'exposez pas à la lumière directe du soleil ni à l'eau.**
- **N'installez pas l'appareil à proximité de sources de chaleur ou de matériaux inflammables.**
- **N'utilisez pas de rallonges ou d'adaptateurs.**

- **Ne tirez pas et ne pliez pas excessivement le cordon d'alimentation et ne touchez pas la prise avec les mains mouillées.**
- **N'endommagez pas la prise et/ou le cordon d'alimentation ; cela pourrait provoquer des chocs électriques ou des incendies.**
- **Il est recommandé de maintenir la prise propre ; les résidus excessifs de poussière sur la prise peuvent provoquer un incendie.**
- **N'utilisez pas d'outils mécaniques ou autres équipements pour accélérer le processus de dégivrage.**
- **N'utilisez jamais de flamme nue ou d'équipements électriques, par exemple des appareils de chauffage, des nettoyeurs à vapeur, des bougies, des lampes à huile et autres objets similaires pour accélérer le dégivrage.**
- **N'utilisez pas et ne stockez pas d'aérosols inflammables, tels que des pulvérisateurs de peinture, à proximité de l'appareil, car cela pourrait provoquer une explosion ou un incendie.**
- **N'utilisez pas d'appareils électriques dans les compartiments de conservation de la nourriture, excepté s'ils sont du type recommandé par le fabricant.**
- **Ne déposez pas et ne stockez pas de matériaux inflammables ou hautement volatils tels que de l'éther, de l'essence, du GPL, du gaz propane, des aérosols, des colles, de l'alcool pur, etc. Ces matériaux peuvent provoquer une explosion.**
- **Ne stockez pas de médicaments ou de matériels de recherche dans l'appareil. Lorsqu'un matériel nécessitant un contrôle strict des températures de conservation doit être conservé, il est possible qu'il se détériore ou qu'une réaction non contrôlée survienne pouvant entraîner des risques.**
- **N'obstruez pas les orifices d'aération dans l'appareil ou dans la structure dans laquelle il est intégré.**
- **Ne placez pas d'objets et/ou de récipients remplis d'eau au-dessus de l'appareil.**
- **N'effectuez pas de réparations sur cet appareil. Toutes les interventions doivent être réalisées par un personnel qualifié uniquement.**
- **Cet appareil peut être utilisé par des enfants âgés de 8 ans et plus et des personnes dont les capacités physiques, sensorielles ou mentales sont réduites, ou des personnes dénuées d'expérience et de connaissances, à condition qu'ils aient été informés de la manière d'utiliser l'appareil en toute sécurité et qu'ils comprennent les risques impliqués.**
- **Les enfants ne doivent pas jouer avec l'appareil. La maintenance et le nettoyage ne doivent pas être effectués par des enfants sans surveillance.**

MISE AU REBUT DE L'ANCIEN APPAREIL



Cet appareil est marqué conformément à la directive européenne 2012/19/EU sur les déchets des équipements électriques et électroniques (DEEE). Les DEEE couvrent à la fois les substances polluantes (pouvant avoir des retombées négatives sur l'environnement) et les composants de base (pouvant être réutilisés). Il est important de soumettre les DEEE à des traitements spécifiques, afin d'enlever et éliminer tous les polluants de manière adéquate et de récupérer et recycler tous les matériaux. Chacun peut jouer un rôle important afin de garantir que les DEEE ne deviennent pas un

problème pour l'environnement ; il est essentiel de respecter quelques règles de base :

- Les DEEE ne doivent pas être traités comme des déchets ménagers ;
- Les DEEE doivent être remis aux points de collecte appropriés gérés par la municipalité ou par des sociétés reconnues. Dans de nombreux pays, pour des DEEE encombrants, la collecte à domicile peut être organisée.

Dans de nombreux pays, lorsque vous achetez un nouvel appareil, l'ancien peut être retourné au détaillant qui est en devoir de le récupérer sans frais de manière individualisée, tant que l'équipement est de type équivalent et a les mêmes fonctions que l'équipement fourni.

Conformité CE

En apposant la marque  sur ce produit, nous confirmons la conformité à toutes les exigences européennes concernant la protection de l'environnement et de la santé et de la sécurité, applicables selon la loi à ce produit.

Nettoyage et entretien

Avant l'entretien, éteignez l'appareil et débranchez la fiche de la prise de courant.

-> Ne pas nettoyer l'appareil avec des objets métalliques.

-> Ne pas utiliser d'objets pointus pour enlever la couche de givre. Utilisez un grattoir en plastique

-> Examiner régulièrement le drain dans le réfrigérateur pour l'élimination de l'eau de dégivrage. Si nécessaire, nettoyer le drain. Si le drain est bouché, l'eau s'accumulera dans le fond de l'appareil.2)

Installation

Important! Pour le raccordement électrique, respectez scrupuleusement les instructions données dans le chapitre concerné.

-> Déballez l'appareil et vérifiez s'il y a des dommages. Ne pas connecter l'appareil s'il est endommagé. Signaler les dommages possibles immédiatement à l'endroit où vous l'avez acheté. Dans ce cas, conserver l'emballage.

-> Il est conseillé d'attendre au moins quatre heures avant de brancher l'appareil pour permettre au fluide frigorigène de retourner dans le compresseur.

-> L'appareil doit être situé dans un endroit bien ventilé, pour éviter le risque de surchauffe. Pour assurer une bonne ventilation, respectez les consignes d'installation.

-> Dans la mesure du possible, utilisez des entretoises contre un mur pour éviter tout contact du mur avec les parties chaudes et éviter d'endommager les composants de votre appareil (compresseur, condenseur)

-> L'appareil ne doit pas être situé à proximité de radiateurs ou cuisinières.

-> Assurez-vous que la prise secteur est accessible après l'installation de l'appareil.

1) S'il y a un compartiment congélateur.

2) S'il y a un compartiment de stockage de denrées alimentaires fraîches.

Information Sécurité

Service

->Tous les travaux électriques nécessaires à l'entretien de l'appareil doivent être effectués par un électricien qualifié ou une personne compétente.

->Ce produit doit être réparé par un centre de service agréé, et des pièces de rechange d'origine doivent être utilisées.

Economie d'énergie

- Pour faire davantage d'économies d'énergie, nous suggérons :
- Installez l'appareil dans un endroit aéré, loin de sources de chaleur et ne l'exposez pas à la lumière directe du soleil.
- Évitez de mettre de la nourriture chaude dans le réfrigérateur pour éviter d'accroître la température intérieure et, par conséquent, de faire fonctionner le compresseur en permanence.
- Ne tassez pas trop les denrées conservées de manière à garantir une circulation de l'air correcte.
- Si de la glace s'est formée, dégivrez l'appareil (voir le paragraphe DÉGIVRAGE) pour faciliter le transfert du froid.
- En cas de coupure de l'alimentation électrique, il est conseillé de garder la porte du réfrigérateur fermée.
- Ouvrez ou laissez la porte du réfrigérateur ouverte le moins possible.
- Évitez de régler le thermostat à des températures trop basses.
- Retirez la poussière accumulée à l'arrière de l'appareil (voir le paragraphe NETTOYAGE)
- Total No Frost Audy (affichage sur la porte) : retirer tous les paniers du congélateur ;
- Total No Frost (avec interface utilisateur interne pour le réfrigérateur et bouton de réglage pour le congélateur) : retirer les autres paniers du congélateur mais garder le tiroir inférieur en place.
- Modèle Frost Free : retirer les autres paniers du congélateur mais garder le tiroir inférieur en place.
- Tous les modèles statiques normaux : retirer tous les tiroirs du congélateur.

Protection de l'environnement



Cet appareil ne renferme pas de gaz pouvant porter atteinte à la couche d'ozone, aussi bien dans son circuit frigorifique que dans ses matériaux isolants. Cet appareil ne doit pas être jeté avec les déchets urbains et les gravats. La mousse isolante contient des gaz inflammables : l'appareil doit être détruit en respectant la réglementation à ce sujet (renseignez-vous auprès de votre collectivité locale). N'abîmez pas le système de refroidissement, en particulier l'échangeur de chaleur. Les matériaux de

cet appareil marqués du symbole  sont recyclables.

Le symbole  sur l'appareil ou sur son emballage indique que cet appareil ne peut être traité comme un déchet ménager. Il doit au contraire être apporté au point de collecte approprié pour que ses éléments électriques et électroniques soient recyclés. En veillant à faire éliminer correctement cet appareil, vous éviterez les conséquences nuisibles pour l'environnement et pour la santé qui pourraient résulter de son élimination incorrecte. Pour obtenir plus de renseignements sur le recyclage de cet appareil, veuillez contacter votre collectivité locale, votre service de traitement des déchets ménagers ou le magasin où vous avez acheté cet appareil.

Matériaux d'emballage

Les matériaux avec le symbole  sont recyclables. Jetez l'emballage dans le container de collecte approprié en vue de son recyclage.

Élimination de l'appareil

1. Débranchez l'appareil.
2. Coupez le câble électrique et jetez-le.

PRESENTATION DU PRODUIT

Display électronique en façade

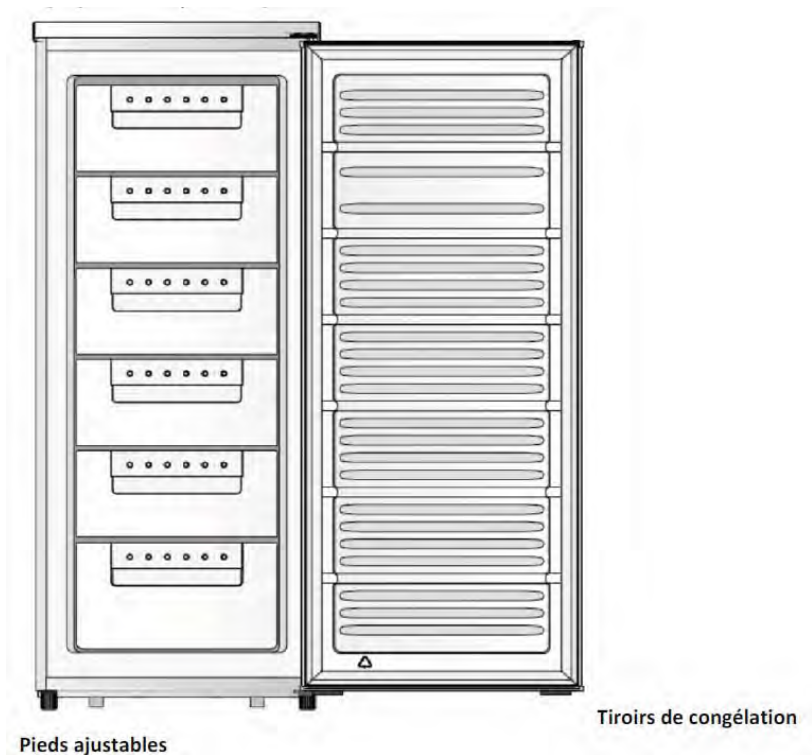

Remarque: Les images ci-dessus sont fournies à titre indicatif, le nombre de tiroirs peut différer suivant les références.

INSTALLATION

- 1) Retirer les 2 vis sur le haut de l'appareil
- 2) Relever délicatement le couvercle sur 5 cm, et débrancher l'électronique. Enlever ensuite complètement le couvercle.
- 3) Retirez les trois vis, puis retirez la charnière supérieure qui maintient la porte en place. Soulevez la porte et placez-le sur une surface rembourrée pour empêcher de l'endommager.
- 4) Retirez les vis et la charnière inférieure. Ensuite, retirez les pieds réglables des deux côtés.

INSTALLATION

- 5) Dévisser puis retirer la charnière basse. Inverser la charnière
- 6) Visser la charnière. Remettre en place les pieds ajustables
- 7) Remettre en place la porte. Assurez-vous de l'alignement horizontal et vertical de la porte de sorte que les joints soient correctement positionnés. Enfin, visser la charnière supérieure.
- 8) Rebranchez l'électronique et refermer le couvercle.
- 9) Visser les 2 vis sur le haut de l'appareil.
- 10) Avec la porte fermée, vérifiez que la porte est alignée horizontalement et verticalement, et que les joints sont fermés sur tous les côtés, avant de serrer la charnière inférieure.
Réajuster le nivellement des pieds si nécessaire.

INSTALLATION

Installer la poignée métal extérieure (si présent sur le modèle)

Entretoise arrière

Visser les entretoises arrière à l'arrière de l'unité.

Encombrement

Gardez suffisamment d'espace de porte ouverte.

Gardez au moins un écart de 50mm sur deux côtés

Mise à niveau de l'appareil

Pour ce faire, régler les deux pieds réglables à l'avant de l'appareil. Si l'appareil n'est pas de niveau, les portes et joints magnétique ne seront pas couverts correctement.

INSTALLATION

Positionnement

Installez cet appareil à un endroit où la température ambiante correspond à la classe climatique indiquée sur la plaque signalétique de l'appareil.

Classe climatique / température ambiante

Location

L'appareil doit être installé à l'écart des sources de chaleur telles que des radiateurs, chaudières, lumière directe du soleil etc. Assurez-vous que l'air puisse circuler librement autour de l'arrière de l'armoire. Pour garantir des performances optimales, si l'appareil est positionné en dessous d'un mur en surplomb, la distance minimale entre le sommet de l'armoire et le plafond doit être d'au moins 100 mm. Idéalement, toutefois, l'appareil ne doit pas être placé de cette manière. La mise à niveau correcte est assurée par un ou plusieurs réglages des pieds à la base de l'armoire.

Attention

Il doit être possible de déconnecter l'appareil de l'alimentation secteur, la prise doit donc être facilement accessible après l'installation.

Connexion électrique

Avant de brancher l'appareil, assurez-vous que le voltage et la fréquence indiqués sur la plaque signalétique correspondent à votre alimentation domestique. L'appareil doit être relié à la terre. La fiche du câble d'alimentation électrique est muni d'un contact à cet effet. Si la prise de courant du réseau domestique n'est pas reliée à la terre, branchez l'appareil à un terre conformément aux réglementations en vigueur, consulter un électricien qualifié.

Le fabricant décline toute responsabilité si les consignes de sécurité ci-dessus ne sont pas respectées.

Cet appareil est conforme à la E.E.C. Directives.

Utilisation

Première utilisation

Nettoyage de l'intérieur

Avant d'utiliser l'appareil pour la première fois, lavez l'intérieur et tous les accessoires internes avec de l'eau tiède et du savon neutre pour enlever l'odeur caractéristique d'un produit nouveau, puis séchez soigneusement.

Important! Ne pas utiliser de détergents ou de poudres abrasifs, car ils peuvent endommager le revêtement.

Allumage

Branchez l'appareil, l'éclairage LED s'allume.

Utilisation

Classe énergétique / Affiche « SF », « SE », « HT » et la température / Voyant super Congélation



Voyant mode Eco / Bouton mode / Voyant verrouillage display / Bouton réglages

Mode

A la première pression sur le bouton "Mode", le voyant «Super congélation» est allumé, et l'appareil passe en mode super congélation et affiche "SF" (super congélation). A la deuxième pression sur le bouton "Mode", le voyant de super congélation s'éteint, et le voyant "Eco" s'allume. En passant en mode eco, l'appareil fonctionne avec le réglage à -16°C et le display affiche «SE» (économies d'énergie).

A la troisième pression sur le bouton "Mode", les voyants «Super congélation» et "Eco" s'éteignent. Le réglage des températures revient au mode manuel.



Réglage de la température

Pressez le bouton "setting", la température clignote. Vous pouvez ajuster la température en appuyant sur le bouton "setting". Le réglage est possible entre -16 à -22°C . Après 5 secondes, le paramètre température est confirmé.

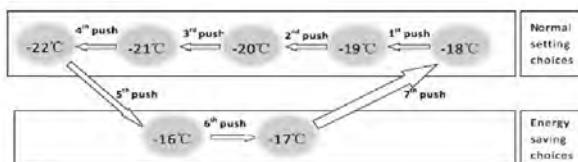

Utilisation

Verrouillage

Lorsque vous appuyez simultanément sur le bouton " mode" et « setting » pendant 3 secondes, les boutons seront verrouillés et le voyant de verrouillage est éclairé. Si vous souhaitez déverrouiller les boutons, vous devez appuyer sur "Mode " et « setting » en même temps pendant 3 secondes.

Glaçons

Cet appareil peut être équipé d'un ou plusieurs plateaux pour la production de glaçons.

La température affichée

Important! Le display affiche toujours la température de réglage, pas la température réelle.

Alarme de porte ouverte

Si vous oubliez de fermer la porte pendant 5 minutes, l'alarme de porte ouverte s'active trois fois pour cinq secondes, pendant 5 minutes et puis s'arrête 5 minutes et de nouveau reprend jusqu'à ce que la porte soit fermée.

Alarme haute température

Après un temps supérieur à 3 heures à la température supérieure à -8°C, le display affichera alternativement " ht " et la température réelle (" ht " signifie haute température) associé à un signal sonore, jusqu'à ce que vous appuyez sur n'importe quel bouton pour arrêter.

Congélation des aliments frais

-> Le compartiment congélateur est idéal pour congeler des aliments frais et pour la conservation des aliments congelés et surgelés pour une longue période.

-> Placez les aliments frais à congeler dans les compartiments, puis appuyez sur le bouton de mode pour choisir le mode super- congélation.

-> La quantité maximale de denrées que vous pouvez congeler en 24 heures est spécifié sur la plaque signalétique.

-> Le processus de super congélation dure 26 heures : au cours de cette période ne pas ajouter d'autres aliments à congeler.

Conservation d'aliments surgelés

Au redémarrage ou après une période hors d'usage, avant de mettre les produits dans les compartiments, passer l'appareil en mode super congélation.

Important! En cas de montée accidentelle de la température, par exemple si le courant a été coupé pendant plus de la valeur indiquée dans la caractéristique « Autonomie », la nourriture décongelée doit être consommée rapidement ou cuite immédiatement et puis re- congelée (après cuisson).

Décongélation

Les aliments surgelés ou congelés, avant d'être utilisés, peuvent être décongelés à température ambiante.

Les petites pièces peuvent même être cuites sans décongélation, directement du congélateur. Dans ce cas, la cuisson est plus longue.

Compartment glaçon

Cet appareil peut être équipé d'un ou plusieurs plateaux pour la production de glaçons.

Conseils utiles

Pour maximiser l'efficacité de la fonction super congélation, voici quelques conseils importants:

- la quantité maximale de denrées que vous pouvez congeler en 24 heures est indiquée sur la plaque signalétique;
- le processus de super congélation est intégré dans le logiciel de l'appareil prend 26 heures. Aucun autre aliment doit être ajouté au cours de cette période.

Utilisation

- Congelez seulement des aliments de bonne qualité, frais et bien nettoyé
- Préparez de petites portions pour favoriser la congélation;
- Enveloppez les aliments dans du papier d' aluminium ou de polyéthylène et assurez - vous que les emballages sont étanches;
- Ne laissez pas des aliments frais, non congelés, toucher la nourriture qui est déjà congelés pour éviter une hausse de la température de ce dernier ;
- Les aliments maigres se conservent mieux et plus longtemps que les gras ; le sel réduit la durée de conservation des aliments;
- Les glaces à l'eau, si consommées immédiatement après le retrait du congélateur, peuvent causer gel et brûlure sur la peau.
- il est conseillé de noter la date de congélation sur chaque paquet pour vous permettre de suivre le temps de stockage.

Conseils pour la conservation des aliments congelés

Pour obtenir les meilleures performances de cet appareil , vous devez:

- Vous assurer que les produits alimentaires dans le commerce aient bien été conservés par le détaillant ;
- Etre sûr que les produits alimentaires congelés sont transférés du magasin d'aliments au congélateur dans le temps le plus court possible.
- Eviter d'ouvrir trop souvent la porte ou laissez ouverte que le temps nécessaire.
- Une fois décongelés, les aliments se détériorent rapidement et ne peuvent pas être recongelé.
- Ne pas dépasser la durée de conservation indiquée par le fabricant de l'aliment.

Nettoyage

Pour des raisons d'hygiène à l'intérieur de l'appareil, les accessoires intérieurs doivent être nettoyés régulièrement.

Attention!

L'appareil ne peut pas être branché sur le secteur pendant le nettoyage. Risque de choc électrique ! Avant de passer au nettoyage de l'appareil, retirez la fiche de la prise, ou éteindre le disjoncteur. Ne jamais nettoyer l'appareil avec un nettoyeur à vapeur. L'humidité pourrait s'accumuler dans les composants électriques, risque de choc électrique ! La vapeur chaude peut conduire à des dommages des pièces en plastique. L'appareil doit être sec avant d'être remis en service.

Important!

Les huiles essentielles et les solvants organiques peuvent agresser les pièces en plastique, comme du jus de citron ou le jus forme de zeste d'orange, l'acide butyrique, nettoyant qui contiennent de l'acide acétique.

- Ne laissez pas ces substances entrer en contact avec les pièces de l'appareil.
- Ne pas utiliser de nettoyants abrasifs
- Retirez les aliments du congélateur. Rangez-les dans un endroit frais, bien couverts.
- Eteignez l'appareil et retirez la fiche de la prise.
- Nettoyez l'appareil et les accessoires intérieur avec un chiffon et de l'eau tiède, sécher.
- L'accumulation de poussière sur le condenseur augmente la consommation d'énergie. Pour l'éviter, nettoyer soigneusement le condenseur à l'arrière de l'appareil une fois par an avec une brosse douce ou un aspirateur.
- Remettre l'appareil en service lorsqu'il est sec.

Le dégivrage du congélateur

Sur le compartiment congélateur, va se former progressivement une couche de givre. Cela doit être enlevé.

Ne jamais utiliser d'outils métalliques pointus pour retirer le givre de l'évaporateur car vous pourriez l'endommager.

Toutefois, lorsque la glace devient très épaisse sur le revêtement intérieur, la décongélation complète doit être effectuée :

- Retirez la fiche de la prise ;
- Enlevez tous les aliments stocké , l'envelopper dans plusieurs couches de papier journal et de le mettre dans un endroit frais ;
- Garder la porte ouverte, et placer une bassine en dessous de l'appareil pour recueillir l'eau de dégivrage ;
- Quand le dégivrage est terminé, séchez soigneusement l'intérieur
- Remettre l'appareil en service lorsqu'il est sec.

Utilisation

Dépannage

Attention! Avant tout dépannage, coupez l'alimentation électrique. Seul un électricien qualifié ou une personne compétente peut effectuer un dépannage sur cet appareil, qui n'est pas indiqué sur cette notice.

Important

Il y a quelques sons émis lorsque l'appareil est en route, et qui sont normaux (compresseur, circulation du fluide frigorigène).

Problème	Cause possible	Solution
Le congélateur ne fonctionne pas	La prise n'est pas branchée ou l'appareil est éteint	Branchez la prise et allumer l'appareil
	Les fusibles ont fondus	Vérifier les fusibles et les remplacer si nécessaire
	La prise est défectueuse	Contactez un électricien pour opérer la réparation
Le congélateur est trop froid	La température a été réglée trop basse (jusqu'à -22°C)	Remonter le régulateur de température sur une température plus élevée
Les aliments ne sont pas suffisamment congelés	La température n'est pas correctement réglée	Voir paramétrage de la température
	La porte est restée ouverte sur une trop longue période	Ouvrez la porte seulement le temps nécessaire à retirer ou mettre des aliments
	Une grande quantité de nourriture chaude a été placée dans les 24h	Remonter le régulateur de température sur une température plus basse
	Le congélateur est près d'une source de chaleur	Voir la partie installation de l'appareil
Givre sur le joint de la porte	L'étanchéité ne se fait pas	Chauffer le joint à l'endroit où l'étanchéité ne se fait pas (avec un sèche-cheveux) et modeler l'aspect du joint pour assurer l'étanchéité.
Bruits inhabituels	L'appareil n'est pas de niveau	Mettre l'appareil de niveau
	L'appareil touche un mur ou un autre objet	Déplacer le congélateur délicatement
	Un élément de l'appareil (ex : tuyau) à l'arrière de l'appareil est en contact avec un autre élément de l'appareil ou du mur	Si nécessaire, supprimer délicatement ces zones de contact

Ces données sont nécessaires pour vous aider à solutionner des petits problèmes.

Si le problème persiste, contactez le centre de service, en leur communiquant le numéro de série de l'appareil.

Brukerveiledning

Fryser

Takk for at du kjøpte dette produktet.

Før du bruker kjøleskapet, bør du lese denne bruksanvisningen nøye for å maksimere ytelsen. Oppbevar all dokumentasjon for senere bruk eller andre eiere. Dette produktet er utelukkende beregnet for hjemmebruk eller lignende bruksområder som:

- personalkjøkkenet i butikker, kontorer og i andre arbeidsmiljøer
- på gårder, med klientell av hoteller, moteller og andre miljøer av en boligtype
- på bed & breakfast (B & B)
- For cateringtjenester og lignende bruksområder som ikke er for detaljsalg.

Dette apparatet må kun brukes til formål for oppbevaring av mat, enhver annen bruk anses som farlig, og produsenten vil ikke være ansvarlig for eventuelle utelatelser. Dessuten anbefales det at du merker deg garantibetingelsene.

SIKKERHETSINFORMASJON

Kjøleskapet inneholder en kjølegass (R600a: isobuten) og isolerende gass (cyklopentan), med høy kompatibilitet med omgivelsene, som er lett antennelig.

Vi anbefaler at du følger følgende regler for å unngå situasjoner som er farlige for deg:

- Før du utfører en operasjon, trekk ut strømledningen fra stikkkontakten.
- Kjølesystemet som er plassert bak og inne i apparatet inneholder kuldemedium. Du må derfor unngå å skade rørene.
- Hvis det oppdages en lekkasje i kjølesystemet, ikke rør stikkkontakten og ikke bruk åpen ild. Åpne vinduet og slipp frisk luft inn i rommet. Ring deretter et servicesenter for å be om reparasjon.
- Ikke skrap med en kniv eller en skarp gjenstand for å fjerne rim eller is som oppstår. Disse kan skade kjølekretsen, og slippe ut gass som kan føre til brann eller føre til øyeskade.
- Ikke monter apparatet i miljøer som er fuktige, oljete eller støvete, det må heller ikke utsettes for direkte sollys og vann.
- Ikke monter apparatet i nærheten av varmeovner eller brennbare materialer.
- Ikke bruk skjoteledninger eller adaptere.
- Ikke dra eller brett strømledningen for hardt eller ta på støpselet med våte hender.
- Ikke ødelegg støpselet og / eller strømledningen; dette kan føre til elektrisk støt eller brann.

- Det anbefales å holde pluggen ren, for mye støv på pluggen kan føre til brann.
- Ikke bruk mekaniske enheter eller annet utstyr for å fremskynde avrimingen.
- Unngå all bruk av åpen flamme eller elektrisk utstyr som ovner, damprensere, stearinlys, oljelamper og lignende for å fremskynde avrimingsfasen.
- Ikke bruk eller oppbevar brennbare sprayer, for eksempel spraymaling, i nærheten av apparatet, da det kan føre til eksplosjon eller brann.
- Ikke bruk elektriske apparater inne i oppbevaringsrommet for mat, med mindre de er av en type som anbefales av produsenten.
- Ikke plasser eller oppbevar brennbare og svært flyktige materialer som eter, bensin, LPG, propangass, aerosol-spraybokser, lim, ren alkohol, etc. Disse materialene kan føre til eksplosjon.
- Ikke oppbevar medisin eller forskningsmaterialer i apparatet. Når materialer som krever en streng kontroll av lagringstemperaturer skal lagres, kan det hende at det forringes, eller at det forekommer en ukontrollert reaksjon som kan være farlige.
- Sørg for at ventilasjonsåpningene i apparatets kabinett eller i den innebygde strukturen er åpne.
- Ikke plasser gjenstander og / eller beholdere fylt med vann på toppen av apparatet.
- Ikke utfør reparasjoner på dette apparatet. Alle inngrep må utføres utelukkende av kvalifisert personell.
- Dette apparatet kan brukes av barn fra 8 år og oppover, personer med redusert fysisk, sensorisk eller mental evne, eller mangel på erfaring og kunnskap, hvis de har fått tilstrekkelig veiledning eller instruksjoner i sikker bruk av apparatet, og forstår risikoen ved bruk.
- Barn bør ikke leke med apparatet. Rengjøring og vedlikehold må ikke gjøres av barn uten tilsyn.

AVHENDING AV BRUKTE KJØKKENAPPARATER



Dette produktet er merket i samsvar med det europeiske 2012/19/EC-direktivet om avfallshåndtering for elektriske og elektroniske produkter (WEEE).

Avfall fra elektrisk og elektronisk utstyr (WEEE) omfatter både forurensende stoffer (som kan skape negative konsekvenser for miljøet) og grunnleggende komponenter (som kan resirkuleres). Det er viktig at avfall fra elektrisk og elektronisk utstyr (WEEE) underlegges spesifikk behandling, for å fjerne og avhende alle forurensende materialer riktig, og gjenvinne og resirkulere alle materialer.

Individer kan spille en viktig rolle når det kommer til å sikre at avfall fra elektrisk og elektronisk utstyr (WEEE) ikke blir et miljøproblem. Det er helt essensielt å følge noen grunnleggende regler:

- Avfall fra elektrisk og elektronisk utstyr (WEEE) må ikke behandles som husholdningsavfall.
- Avfall fra elektrisk og elektronisk utstyr (WEEE) skal leveres inn til hensiktsmessige innsamlingspunkter som eies av kommunen eller av registrerte firmaer. I mange land finnes det hjemmehenting for store artikler med avfall fra elektrisk og elektronisk utstyr (WEEE).

I mange land vil gamle apparater returneres til forhandleren når du kjøper en ny, og forhandleren er forpliktet til å samle slike inn gratis på en-til-en basis, så lenge apparatet er av lik type og har samme funksjoner som det leverte utstyret.

Samsvar

Ved å plassere **CE**-merket på dette produktet bekrefter vi at det er i samsvar med alle relevante europeiske krav til helse- miljø og sikkerhet som er lovbestemt for dette produktet.

Vedlikehold og rengjøring

Før vedlikehold skruer du av produktet og trekker ut støpselet av stikkkontakten. Ikke rengjør produktet med metallobjekter.

Ikke bruk skarpe objekter til å fjerne frost fra produktet. Bruk en plastskrape. 1) Kontroller avløpet i kjøleskapet regelmessig etter tint vann. Rengjør avløpet ved behov. Hvis avløpet er tettet samler vann seg i bunnen av produktet.2)

Montering

Viktig! For elektriske tilkoblinger må du nøyaktig følge instruksene som gis i spesifikke avsnitt.

Pakk opp produktet og sjekk om det er skader på det. Ikke koble til produktet hvis det er skadet. Rapportert mulig skader øyeblikkelig til det stedet der du kjøpte produktet. Ved slike tilfeller må du beholde emballasjen på.

Det anbefales å vente minst fire timer du kobler til produktet for å kunne la oljen flyte tilbake i kompressoren.

Det burde være nok luftsirkulering rundt produktet. Uten dette kan det bli overopphetet. For å oppnå tilstrekkelig ventilering må du følge instruksene om montering.

Der det er mulig bør avstandsstykkene være mot veggen for å unngå å berøre eller fange varme deler (kompressor, kondensator) for å unngå eventuelle brannskader.

Produktet må ikke plasseres nærme radiatorer eller ovner.

Sørg for at du kan nå frem til produktets støpsel etter du har montert produktet.

1) Hvis det finnes en fryser.

2) Hvis det finnes en beholder for ferskmat.

Service

● Alt elektrisk arbeid som kreves for å utføre service på produktet bør utføres av en kvalifisert elektriker eller kompetent person.

Service på produktet må utføres av et autorisert servicesenter, og kun originale ekstradelers må brukes.

Energisparing

For bedre energisparing, anbefaler vi følgende:

Installer kjøleskapet unna varmekilder og direkte sollys, og i et rom med god ventilasjon.

Unngå å sette varm mat inn i kjøleskapet for å unngå innvendig temperaturøkning og dermed tvinge kompressoren til sammenhengende drift.

Ikke plasser for mye mat i kjøleskapet for å sikre god luftsirkulasjon.

Avrim kjøleskapet hvis det oppstår is for å hjelpe overføringen av kulde.

Ved strømbrytning anbefales det at døren på kjøleskapet holdes lukket.

Åpne eller holde dørene på kjøleskapet åpne så lite som mulig.

Unngå å stille temperaturen på termostaten for lavt.

Fjern støv som befinner seg på baksiden av skapet.

Miljøbeskyttelse



Dette produktet inneholder ingen gasser som kan skade ozon-laget, hverken i kjølekretsen eller isolasjonsmaterialene. Produktet skal ikke forkastes sammen med husholdningsavfall. Isolasjonsskummet inneholder brennbare gasser: produktet skal kastes i samsvar med produktreguleringer som du kan få av myndighetene. Unngå å skade kjøleenheten, og spesielt varmeveksleren. Materiale brukt på dette produktet som er markert med symbolet  er resirkulerbare.

Symbolet  på produktet eller på emballasjen viser til at dette produktet ikke kan behandles som husholdningsavfall. I stedet bør det tas med til et passende innsamlingspunkt for resirkulering av elektrisk og teknisk utstyr. Ved å sikre at dette produktet kastes på riktig måte, hjelper du til med å forhindre potensielle negative konsekvenser for miljøet og helsen til folk, som ellers kunne bli forårsaket av uriktig avfallshåndtering av dette produktet. For flere detaljerte opplysninger om resirkulering av dette produktet kan du ta kontakt med din lokale tjeneste for håndtering av husholdningsavfall eller butikken der du kjøpte produktet

Emballasjematerialer

Materialene med symbolet er resirkulerbare. Kast emballasjen i den relevante søplekassen for resirkulering.

Avhending av produktet

1. Trekker ut støpselet av stikkkontakten.
2. Kutt av strømledningen og kast den.

Oversikt

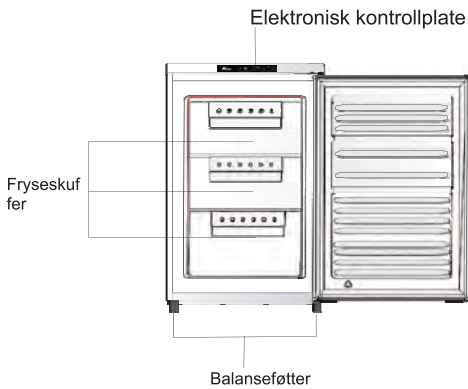
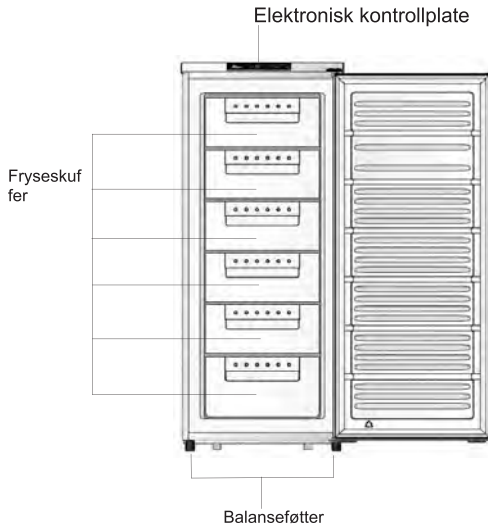

Merk: Bildene over er kun til referanse, det faktiske antallet skuffer kan være ulikt for ulike modeller.

MONTERING

1. Fjern de 2 skruene på toppen.



2. Løft forsiktig opp toppdekslet 5 cm vekk fra fryseren, så trekker du ut de terminalene. Så fjerner du toppdekslet.

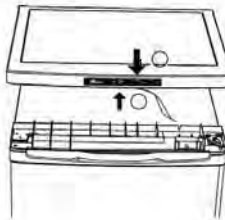

3. Skru løs de tre skruene og fjern det øverste hengeleiet som holder døren på plass. Løft døren og sett den på en polstret overflate for å unngå at den får skrapemerker.



4. Fjern skruene og det nedre hengeleiet. Så fjerner du de justerbare føttene fra begge sidene.

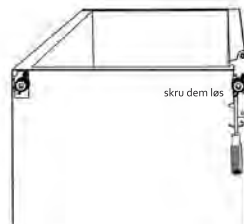

Merk: Bildene over er kun til referanse.

MONTERING

5. Skru løs og fjern de nederste boltene, vend brakketen rundt og erstatt den.



6. Sett på plass brakketen ved å montere på den nederste boltene. Sett på plass begge de justerbare føttene.

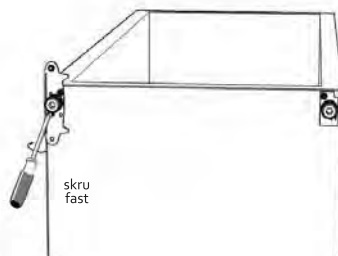

7. Sett på døren igjen. Sørg for at døren er på samme nivå horisontalt og vertikalt slik at forseglingene er lukket på alle sider før du strammer det øverste hengselet.

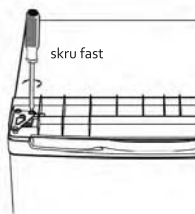

Merk: Bildene over er kun til referanse.

MONTERING

8. Koble terminalene på displaybrettet, 2 så setter du toppdekslet tilbake på plass.

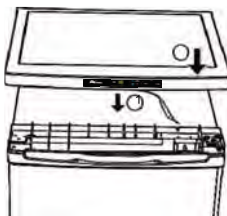

9. Skru fast de 2 skruene på toppen.



10. Sørg for at døren er på samme nivå horisontalt og vertikalt slik at forseglingene er lukket på alle sider før du til slutt strammer det nederste hengselet. Juster føttene på nytt ved behov.



Merk: Bildene over er kun til referanse.

Montering

Monter dørens ytre håndtak (hvis det finnes et ytre håndtak)

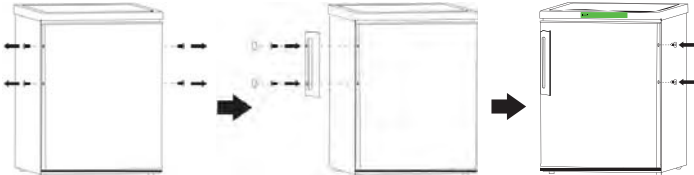

Bakre avstandsstykker

Skrue fast de bakre avstandsstykkene bak på enheten.

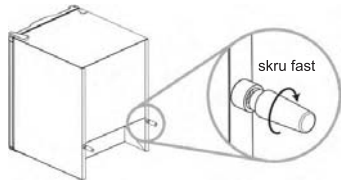

Plasskrav

- Pass på å ha nok plass til døren åpen.
- Ha minst 50 mm mellomrom på to sider.

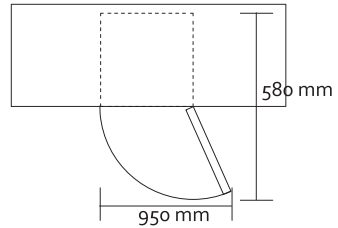

Planering av enheten

For å gjøre dette må du justere de to planeringsføttene foran på enheten.

Hvis enheten ikke står rett kan ikke dørene og de magnetiske tetningsinnretningene dekket ordentlig.

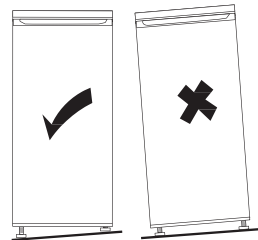

Merk: Bildene over er kun til referanse.

Montering

Plassering

Monter produktet på et sted der omgivelsestemperaturen korresponderer med klimaklassen som vises på merkeplaten til produktet.

Klimaklasse	Omgivelsestemperatur
SN	+10.°C til +32.°C
N	+16.°C til +32.°C
ST	+16.°C til +38.°C
T	+16.°C til +43.°C

Plassering

Produktet bør monteres godt unna varmekilder, slik som radiatorer, boilere, direkte sollys, o.l. Sørg for at luft kan fritt sirkulere rundt kabinettets bakside. For å sikre best mulig ytelse, må minsteavstanden mellom toppen av kabinettet og veggenheten være minst 100 mm hvis produktet er plassert under en overhengende veggenhet. Ideelt sett bør produktet ikke plasseres under overhengende veggenheter. Ordentlig planering sikres av ett eller flere justerbare føtter på basen til kabinettet.



Advarsel! Det må være mulig å koble produktet fra strømtilførselen; støpselet må derfor være lett tilgjengelig etter montering.

Elektrisk tilkobling

Før du setter inn strømmen må du sikre deg om at spenning og frekvens som vises på typeskiltet korresponderer til strømforsyningen i hjemmet ditt. Produktet må være jordet. Strømtilførselen kommer med en kontakt til dette. Dersom kontakten i strømtilførselen hos deg ikke er jordet må du koble til produktet til en separat jordet kontakt i samsvar med aktuelle reguleringer og rådføre deg med en kvalifisert elektriker. Produsenten avstår fra alt ansvar dersom sikkerhetsreglene ovenfor ikke overholdes. Produktet overholder EØS-direktivene.

Daglig bruk

Første bruk

Rengjøring innvendig

Før du bruker produktet for første gang må du vaske innsiden og alle innvendige tilbehør med lunken vann og litt nøytral såpe slik at du får bort den typiske lukten til et helt nytt produkt. Tørk godt etterpå.

Viktig! Ikke bruk vaskemiddel eller slipende pulver, ettersom dette kan gjøre skade på overflaten.

Skru på

Sett i produktet, LED lyser.

Daglig bruk

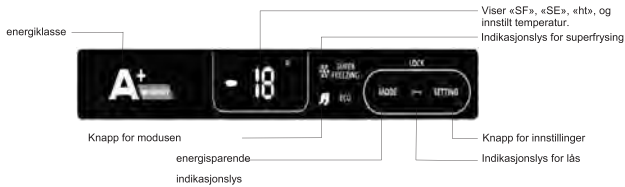

Modus

Når du trykker «Modus»-knappen første gang, lyser lampen til «Superfrysing» og produktet
Når du trykker «Modus»-knappen første gang, lyser lampen til «Superfrysing» og produktet fryses og LED viser «SF» (superfrysing).

Når du trykker «Modus»-knappen andre gang, slukker lampen til superfrysing, og lampen for «Eco» lyser, og produktet går inn i «Eco»-modus. Produktet kjører med innstilling på -16 °C, og LED viser «SE» (spare energi).

Når du trykker «modus»-knappen en tredje gang, slukker både lampen for «superfrysing» og «eco», og produktet går tilbake til brukerinnstilt modus. Modusen sirkulerer til å skifte i løpet av «superfrysing», «eco» og «innstilling»

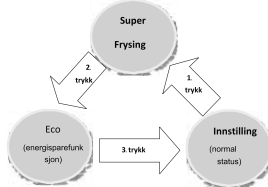

Stille temperatur

Trykk på knappen «innstilling», LED-nummeret bør blinke, og du kan justere temperaturen ved å trykke knappen «innstilling». Innstillingen sirkulerer til å endres fra -16 °C til -22 °C. Etter 5 sekunder blir innstilt temperatur bekreftet.

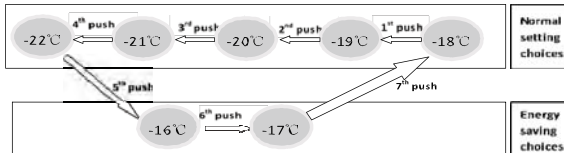

Daglig bruk

Lås

Når du trykker på knappene «modus» og «innstilling» samtidig i 3 sekunder, låses knappene og låselampen lyser. Hvis du vil låse opp knappene igjen trykker du på knappene «modus» og «innstilling» samtidig i 3 sekunder.

Skru av

Trykk og hold «Setting»-bryteren inne i 5 sekunder og slå av apparatet. Hvis du ønsker å slå på apparatet, vennligst hold «Setting»-bryteren inne i 5 sekunder igjen.

Vist temperatur

Viktig! LED viser alltid den innstilte temperaturen, ikke den faktiske temperaturen.

Alarm for åpen dør

Hvis du glemmer å lukke døren etter fem minutter, gir alarmen for åpen dør lyd fra seg som kommer tre ganger hvert 5. sekund og varer i 5 minutter, stopper i 5 minutter, og kommer til å lyde helt til du lukker døren.

Alarm for høy temperatur

Etter å ha kjørt i 3 timer og dersom temperaturen er mer enn -8 °C, viser LED vekselvis «ht» og faktisk temperatur («ht» betyr høy temperatur) og gir fra seg en alarmlyd med frekvens på 1 Hz, til du trykker noen knapper for å stoppe det.

Frysing av fersk mat

- Fryseren er passende for å fryse ned fersk mat og lagre frossen og dypfrossen mat i lang tid. Legg den ferske maten som skal fryses ned i beholderne og trykk modus-knappen for å velge superfrysemodus. Maksimal mengde mat som kan fryses innen 24 timer er spesifisert på typeskiltet.
- Superfryseprosessen varer i 26 timer: i løpet av denne perioden bør du ikke legge i mer mat som skal fryses.
- Kveldsmat frysing varer 52 timer.

Lagring av frossen mat

Når du først starter opp etter en periode uten bruk. Før du legger i produktene i beholderen bør du la produktet stilles inn på superfrysemodus.

Viktig! Hvis fryseren tilfeldigvis har blitt opptint, for eksempel hvis strømmen har vært borte lenger enn verdien som vises i tabellen over tekniske karakteristikk under «øketid», bør opptint mat konsumeres raskt eller kokes umiddelbart og fryses ned igjen (etter at det har blitt kokt).

Tining

Dypfrossen eller frossen mat, kan tines i fryserbeholderen eller i romtemperatur før bruk, avhengig av tid som er tilgjengelig for dette.

Små biter kan også tilberedes mens de er frosne, direkte fra fryseren. Da må de tilberedes lengre.

Isbiter

Produktet kan være utstyrt med ett eller flere brett for å lage isbiter.

Daglig bruk

Nyttige hint og tips

- For å hjelpe deg med å få mest mulig ut av superfrysingsprosessen gir vi deg her noen viktige hint:
 - maksimal mengde mat som kan fryses innen 24 timer er spesifisert på typeskiltet;
 - superfryseprosessen som ble stilt inn av programvaren i produktet tar 26 timer. Det bør ikke fryses ned mer mat i løpet av denne perioden;
 - frys kun mat av høykvalitet, som er fersk og godt vasket;
 - forbered mat i mindre porsjoner. Dette lar maten bli raskt og fullstendig frossen og gjøre det mulig å tine kun mengden du trenger;
 - pakk inn maten i aluminiumsfolie eller polyeten og sørg for at pakkene er lufttette;
 - ikke la fersk, ufrossen mat røre mat som allerede er frossen. Dette hindrer temperaturen på den frosne maten fra å øke;
 - mager mat oppbevares bedre og lengre enn fet mat; salt reduserer lagringstiden til mat;
 - vann-is kan føre til mulig frostskafer på huden dersom de konsumeres rett etter de har blitt tatt ut av fryseren;
 - det anbefales å skrive på frysedato på hver enkelt pakke for å gi deg bedre kontroll når de fjernes fra fryseren;
 - det anbefales å skrive på frysedato på hver enkelt pakke slik at du kan ha kontroll på lagringstiden.

Hint om oppbevaring av frossen mat

- For å få best mulig ytelse av dette produktet, bør du:
- sørg for at frossenmaten du har kjøpt ble ordentlig pakket av forhandleren;
 - sørg for at frossenmaten kommer seg fra matbutikken til fryseren på kortest mulig tid;
 - ikke åpne døren for ofte eller la den være åpen lenger enn absolutt nødvendig.
- Med en gang maten er opptint, blir den fort dårlig og kan ikke fryses ned igjen. Ikke overskrid lagringsperioden som er oppgitt av produsenten.

Rengjøring

Av hygieniske grunner bør produktets innside, inkludert tilbehøret, rengjøres regelmessig.



Forsiktig! Produktet skal ikke være koblet til strømtilførsel under rengjøring. Fare for elektrisk støt! Før du rengjør produktet må du slå det av og fjerne støpselet fra kontakten, eller skru av eller vende sikringen eller strømbryteren. Ikke rengjør produktet med en damprens. Fuktighet kan samles opp i elektriske komponenter, fare for elektrisk støt! Varm damp kan føre til skade av plastdeler. Produktet må være tørt før det settes i gang igjen.

Viktig! Eteriske oljer og organiske vaskemidler kan angripe plastdeler, f.eks. sitronjuice eller juice fra appelsinskall, butansyre, midler som inneholder eddiksyre.

Ikke la slike midler komme i kontakt med deler på produktet.

Ikke bruk slipende rengjøringsmidler

Fjern maten fra fryseren. Oppbevar dem på et kjølig sted, godt tildekket.

Slå av apparatet og fjern støpselet fra kontakten, eller skru av eller vend sikringen eller strømbryteren.

Rengjør apparatet og det innvendige tilbehøret med en klut og lunkeent vann. Etter du har rengjort det vasker du kort over med rent vann og tørker.

Oppsamling av støv på kondenseren øker energiforbruket. Av denne grunn bør du rengjøre kondenseren nøye bak på apparatet en gang i året med en myk børste eller støvsuger. »

Etter alt er tørt setter du produktet i drift igjen.

Daglig bruk

Avriming av fryser

Fryseskapet blir etter tid mer og mer dekket av frost. Dette bør fjernes.

Ikke bruk skarpe metallredkaper for å skrape bort frost fra fordampere, ettersom dette kan skade den.

Men når isen blir veldig tykk på innersiden bør du avrime fryseren som følger:

trekk støpselet ut av kontakten;

fjern all mat som oppbevares i fryseren, pakk det inn i flere lag med avispapir og legg det på et kjølig sted;

hold døren åpen, og sett en beholder under produktet for å samle opp vannet som følger avrimingen;

når avrimingen er ferdig tørker du innsiden grundig

sett inn strømmen igjen for å sette i gang produktet.

1) Hvis kondensatorerbakpåkproduktet.

Instrukcja obsługi

Zamrażarka

Dziękujemy za zakup tego produktu.

Przed użyciem swojej lodówki zapoznaj się uważnie z niniejszą instrukcją obsługi, aby zapewnić jej jak najlepsze działanie. Zachowaj całą dokumentację w razie potrzeby użycia jej w przyszłości lub dla kolejnych właścicieli. Produkt ten przeznaczony jest wyłącznie do użytku domowego lub podobnych zastosowań, na przykład:

- w strefie kuchennej dla personelu w sklepach, biurach oraz innych środowiskach roboczych;
- w gospodarstwach rolnych, hotelach, motelach oraz innych środowiskach typu mieszkalnego;
- w pensjonatach typu B&B;
- w ramach usług cateringowych i podobnych zastosowań niezwiązanych ze sprzedażą detaliczną.

Urządzenia tego należy używać wyłącznie do przechowywania żywności. Wszelkie inne zastosowania uważane są za niebezpieczne i producent nie będzie ponosił odpowiedzialności za jakiegokolwiek zaniedbania. Należy również mieć na uwadze warunki gwarancji.

INFORMACJE DOTYCZĄCE BEZPIECZEŃSTWA

Lodówka zawiera czynnik chłodniczy (R600a: izobutylen) i gaz izolacyjny (cyklopentan) o wysokiej kompatybilności ze środowiskiem, które jednak są łatwopalne.

Zalecamy przestrzeganie poniższych zaleceń, aby uniknąć sytuacji niebezpiecznych:

Przed wykonaniem jakiegokolwiek czynności odłącz kabel zasilający od gniazdka zasilającego.

- Układ chłodniczy, znajdujący się za i wewnątrz urządzenia, zawiera czynnik chłodniczy. Należy więc uważać, aby nie uszkodzić przewodów.
- W razie zauważenia wycieku z układu chłodniczego nie należy dotykać gniazdka ściennego ani używać otwartych płomieni. Otwórz okno i poczekaj aż powietrze wydostanie się z pomieszczenia. Następnie wezwij serwisanta w celu naprawienia urządzenia.
- Nie próbuj usuwać nożem ani żadnym ostrym przedmiotem powstałego w urządzeniu szronu lub lodu. W taki sposób można uszkodzić obwód czynnika chłodniczego, a wyciek może doprowadzić do pożaru lub uszkodzenia oczu.
- Nie instaluj urządzenia w wilgotnych, oleistych lub zakurzonych pomieszczeniach ani nie narażaj go na bezpośrednie promienie słoneczne lub wodę.
- Nie instaluj urządzenia w pobliżu grzejników lub materiałów łatwopalnych.
- Nie używaj przedłużaczy lub adapterów.
- Nie dociskaj nadmiernie ani nie zginaj przewodu zasilającego i nie dotykaj wtyczki mokrymi dłońmi.
- Nie dopuść do uszkodzenia wtyczki i/lub przewodu zasilającego; może to doprowadzić do porażenia prądem lub pożaru.
- Zaleca się utrzymywać wtyczkę w czystości. Wszelkie nadmierne pozostałości kurzu na wtyczce mogą spowodować pożar.

- Nie używaj urządzeń mechanicznych ani innego sprzętu do przyspieszania procesu rozmrażania.
- Absolutnie unikaj stosowania otwartego ognia lub sprzętu elektrycznego, na przykład grzejników, czyszczarek parowych, świec, lamp olejowych i tym podobnych w celu przyspieszenia etapu rozmrażania.
- Nie używaj ani nie przechowuj łatwopalnych sprejów, jak farba w aerozolu, w pobliżu urządzenia. Może to doprowadzić do eksplozji lub pożaru.
- Nie używaj urządzeń elektrycznych wewnątrz komór do przechowywania żywności, o ile nie są to urządzenia zalecane przez producenta.
- Nie umieszczaj w urządzeniu ani nie przechowuj w nim łatwopalnych i wysoce lotnych materiałów, jak eter, benzyna, LPG, gaz propanowy, puszki aerozolowe, kleje, czysty alkohol itp. Materiały takie mogą doprowadzić do eksplozji.
- Nie przechowuj w urządzeniu materiałów medycznych lub badawczych. Gdy wymagane jest przechowanie materiału wymagającego ścisłej kontroli temperatur przechowywania, możliwe jest pogorszenie się jego stanu lub może mieć miejsce niekontrolowana reakcja, która powoduje zagrożenia.
- Nie zasłaniaj otworów wentylacyjnych w obudowie urządzenia lub w szafce, w której je zabudowano.
- Nie umieszczaj na górnej części urządzenia przedmiotów i/lub pojemników wypełnionych wodą.
- Nie wykonuj napraw w tym urządzeniu. Wszelkie czynności powinny być wykonywane wyłącznie przez wykwalifikowany personel.
- Urządzenie to może być obsługiwane przez dzieci powyżej 8 roku życia oraz osoby o ograniczonej zdolności fizycznej, czuciowej lub psychicznej bądź nieposiadające doświadczenia i wiedzy, jeśli są one pod odpowiednim nadzorem lub poinstruowano je w zakresie bezpiecznej obsługi urządzenia i zrozumiały one ewentualne zagrożenia.
- Nie należy zezwalać dzieciom na zabawę z urządzeniem. Czyszczenie i konserwacja urządzenia nie powinny być przeprowadzane przez dzieci bez nadzoru.

USUWANIE STAREGO URZĄDZENIA



Urządzenie to posiada oznaczenie zgodne z dyrektywą europejską 2012/19/UE w sprawie zużytego sprzętu elektrycznego i elektronicznego (WEEE). WEEE zawiera zarówno substancje zanieczyszczające (które mogą powodować negatywne skutki dla środowiska), jak i podstawowe komponenty (które mogą zostać ponownie użyte). Ważne jest poddawanie WEEE specjalnej obróbce, aby usunąć i prawidłowo utylizować wszelkie elementy zanieczyszczające, a także odzyskiwać i poddawać recyklingowi wszelkie możliwe materiały. Osoby fizyczne mogą odgrywać ważną rolę w zapewnieniu, że WEEE nie stanie się problemem dla środowiska; ważne jest przestrzeganie kilku podstawowych zasad:

- WEEE nie powinien być traktowany tak samo jak inne odpady domowe;
- WEEE powinien być przekazywany do właściwych punktów zbiórki odpadów obsługiwanych przez gminę lub zarejestrowane przedsiębiorstwa. W wielu krajach w przypadku dużych WEEE może być przewidziany odbiór bezpośrednio z posesji.

W wielu krajach, kiedy kupuje się nowe urządzenie, stare urządzenie można zwrócić sprzedawcy, który odbierze je za darmo na zasadzie „urządzenie za urządzenie”, pod warunkiem, że urządzenie jest odpowiedniego typu i posiada te same funkcje co nowy dostarczony sprzęt.

Zgodność CE



Poprzez umieszczenie oznaczenia **CE** na tym produkcie potwierdzamy, że urządzenie to jest zgodne z wszelkimi dotyczącymi tego produktu obowiązującymi prawnie wymogami europejskimi w zakresie bezpieczeństwa, zdrowia i środowiska.

Czyszczenie i konserwacja

- Przed przeprowadzeniem konserwacji należy wyłączyć urządzenie i wyjąć wtyczkę przewodu zasilającego z gniazdka.
- Nie wolno czyścić urządzenia metalowymi przedmiotami.
- Nie wolno używać ostrych przedmiotów do usuwania zronu z urządzenia. Do tego celu należy wykorzystać plastikowy skrobak.¹⁾
- Należy regularnie sprawdzać otwór odpływowy skroplin w chłodziarce. W razie konieczności należy go wyczyścić. Jeżeli otwór odpływowy jest zablokowany, woda zacznie się zbierać na dnie chłodziarki.²⁾

1) Jeśli urządzenie posiada zamrażarkę

2) Jeśli urządzenie posiada pojemnik do przechowywania świeżej żywności.

Instalacja

Ważne! Podłączenie elektryczne urządzenia należy wykonać zgodnie z wskazówkami podanymi w odpowiednich rozdziałach.

- Należy rozpakować urządzenie i sprawdzić, czy nie jest w żaden sposób uszkodzone. Nie wolno podłączać urządzenia, jeśli jest uszkodzone. Ewentualne uszkodzenia należy natychmiast zgłosić sprzedawcy. W takim przypadku należy zachować opakowanie.
- Przed podłączeniem urządzenia zaleca się odczekać co najmniej cztery godziny, aby olej mógł spłynąć z powrotem do sprężarki.
- Należy zapewnić odpowiednią wentylację z każdej strony urządzenia. Brak odpowiedniej wentylacji prowadzi do przegrzewania. Aby zapewnić odpowiednią wentylację, należy postępować zgodnie ze wskazówkami dotyczącymi instalacji.
- W razie możliwości tylną ściankę urządzenia należy ustawić przy ścianie, aby nie dopuścić do dotykania lub chwytania za ciepłe elementy (sprężarka, skraplacz) i zapobiec ewentualnym oparzeniom oraz pożarowi.
- Nie należy umieszczać urządzenia w pobliżu kaloryferów ani kuchenek.
- Należy zwrócić uwagę, aby po instalacji urządzenia możliwy był dostęp do wtyczki sieciowej..

Serwis

- Wszelkie prace elektryczne związane z serwisowaniem urządzenia powinny być wykonane przez wykwalifikowanego elektryka lub inną osobę posiadającą odpowiednie kwalifikacje.
- Naprawy urządzenia powinny być wykonywane w autoryzowanym punkcie serwisowym. Należy stosować wyłącznie oryginalne części zamienne.

OSZCZĘDNOŚĆ ENERGII

- Aby zapewnić wyższą oszczędność energii, sugerujemy:
- zainstalować urządzenie z dala od źródeł ciepła i nie wystawiać go na bezpośrednie działanie promieni słonecznych, w dobrze wentylowanym pomieszczeniu;
- unikać umieszczania w chłodziarce gorącej żywności, aby zapobiec wzrostowi temperatury zewnętrznej, a tym samym powodowaniu ciągłego działania sprężarki;
- nie wkładać nadmiernej ilości żywności, aby zapewnić prawidłową cyrkulację;
- rozmrozić urządzenie w razie pojawienia się w niej lodu (patrz ROZMRAŻANIE) w celu ułatwienia przenikania zimna;
- w razie braku energii elektrycznej zaleca się pozostawić drzwi lodówki zamknięte;
- jak najrzadziej otwierać drzwi urządzenia i jak najkrócej pozostawiać je otwarte;
- unikać ustawiania termostatu na zbyt niskie temperatury;
- usuwać kurz z tylnej części urządzenia (patrz CZYSZCZENIE).
- Urządzenie typu Total no frost Audy (z wyświetlaczem na drzwiczkach): wyjmij wszystkie kosze znajdujące się w komorze zamrażarki;
- Urządzenie typu Total no frost (z wewnętrznym interfejsem użytkownika dla chłodziarki i pokrętłem dla zamrażarki): wyjmij pozostałe kosze znajdujące się w komorze zamrażarki, ale dolną szufladę pozostaw na miejscu.
- Model w wersji Frost free: wyjmij pozostałe kosze znajdujące się w komorze zamrażarki, ale dolną szufladę pozostaw na miejscu.
- Wszystkie modele standardowe: wyjmij wszystkie szuflady znajdujące się w komorze zamrażarki.

Ochrona środowiska

 W obiegu czynnika chłodniczego ani w materiałach izolacyjnych urządzenia nie ma gazów szkodliwych dla warstwy ozonowej. Urządzenia nie należy wyrzucać wraz z odpadami komunalnymi. Pianka izolacyjna zawiera łatwopalne gazy: urządzenie należy utylizować zgodnie z obowiązującymi przepisami, które można uzyskać od odpowiednich organów lokalnych. Należy unikać uszkodzenia układu chłodniczego, szczególnie z tyłu przy wymienniku ciepła. Materiały zastosowane w urządzeniu, które są oznaczone symbolem recyklingu (♻) nadają się do ponownego przetworzenia.

Symbol  na produkcie lub na opakowaniu oznacza, że produktu nie wolno traktować tak, jak innych odpadów domowych. Należy oddać go do właściwego punktu skupu surowców wtórnych zajmującego się złomowanym sprzętem elektrycznym i elektronicznym. Właściwa utylizacja i złomowanie pomaga w eliminacji niekorzystnego wpływu złomowanych produktów na środowisko naturalne oraz zdrowie. Aby uzyskać szczegółowe informacje dotyczące możliwości recyklingu niniejszego urządzenia należy skontaktować się z urzędem miasta, służbami oczyszczania miasta lub sklepem, w którym produkt został zakupiony.

Materiały opakowaniowe

Materiały opakowaniowe oznakowane symbolem recyklingu nadają się do ponownego przetworzenia. W tym celu należy umieścić je w odpowiednich pojemnikach na odpady.

Przed utylizacją urządzenia:

1. Wyjąć wtyczkę z gniazdka.
2. Odciąć i wyrzucić przewód zasilający.

Opis urządzenia

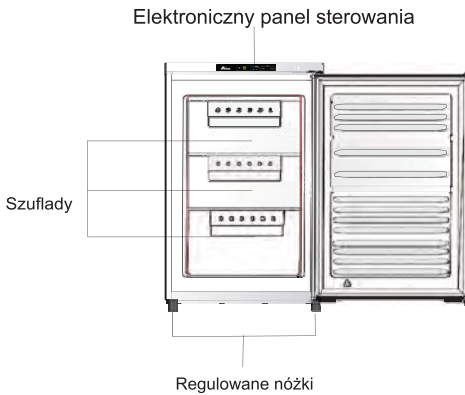
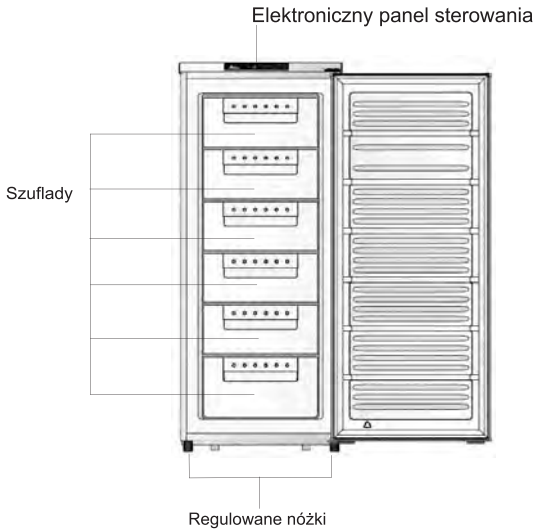

Uwaga: powyższe zdjęcia mają jedynie charakter informacyjny. Rzeczywista liczba szuflad może się różnić w zależności od modelu.

INSTALACJA

1. Odkręcić 2 śruby górnej pokrywy urządzenia.

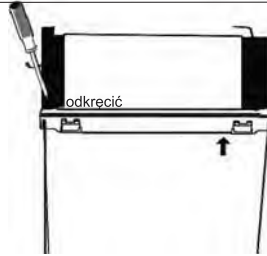

2. Ostrożnie unieść górną pokrywę ok. 5 cm od urządzenia, a następnie wyciągnąć końcówkę kabla. Zdjąć górną pokrywę.

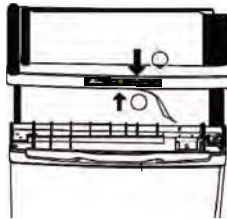

3. Odkręcić trzy śruby, następnie zdjąć górny zawias drzwi. Zdjąć drzwi i ułożyć je na miękkiej powierzchni, aby zapobiec ich zarysowaniu.



4. Odkręcić śruby i zdjąć dolny zawias. Następnie zdjąć regulowane nóżki z obu stron urządzenia.

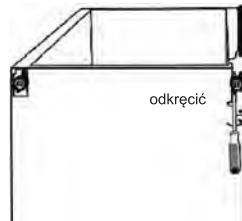

Uwaga: powyższe rysunki mają wyłącznie charakter poglądowy.

INSTALACJA

5. Odkręcić i zdjąć sworzeń dolnego zawiasu, następnie odwrócić zawias i zamocować sworzeń.

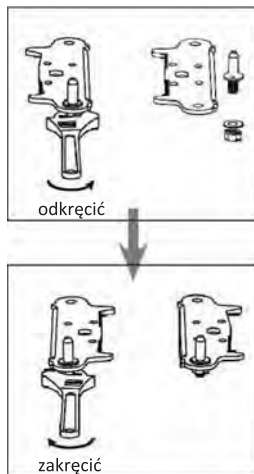

6. Zamocować zawias ze sworzniem oraz regulowane nóżki.

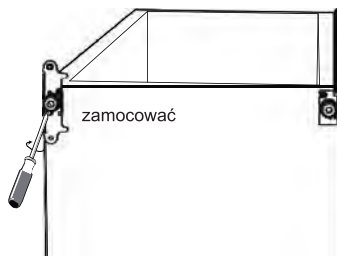

7. Zamontować drzwi. Przed dokręceniem śrub górnego zawiasu należy upewnić się, że drzwi są dobrze wyregulowane w pionie i poziomie oraz uszczelka jest prawidłowo zamocowana na całej długości.



Uwaga: powyższe rysunki mają wyłącznie charakter poglądowy.

8. Podłączyć końcówkę kabla do płyty wyświetlacza, następnie nałożyć górną pokrywę.

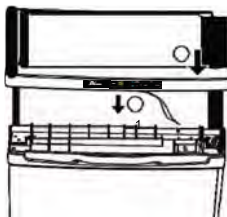

9. Zamocować 2 górne śruby.



10. Zamknąć drzwi urządzenia. Przed dokręceniem śrub dolnego zawiasu upewnić się, że drzwi są dobrze wyregulowane (w poziomie i pionie) oraz uszczelka dobrze przylega do urządzenia na całej długości. Wypoziomować urządzenie za pomocą regulowanych nóżek.



Uwaga: powyższe rysunki mają wyłącznie charakter poglądowy.

Instalacja

Montaż uchwyty drzwi (dotyczy modeli wyposażonych w uchwyt)

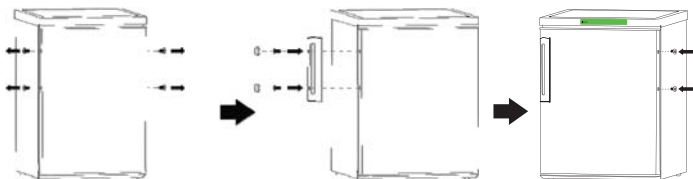

Tylne elementy dystansowe

Zamontować elementy dystansowe z tyłu urządzenia.

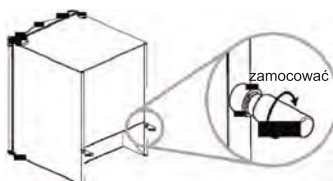

Wymagania dotyczące przestrzeni

- Zapewnić wolną przestrzeń z przodu urządzenia, tak by drzwi otwierały się swobodnie
- Pozostawić co najmniej 50 mm wolnej przestrzeni po bokach urządzenia.

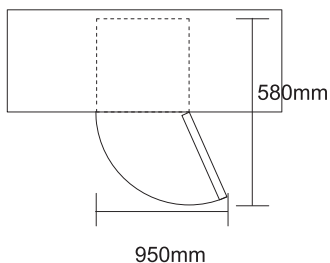

Poziomowanie urządzenia

Wypoziomować urządzenie poprzez regulację dwóch nóżek z przodu urządzenia.

Jeśli urządzenie nie jest wypoziomowane, drzwi i uszczelki magnetyczne nie będą szczelnie przylegać do obudowy.

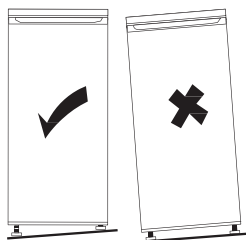

Uwaga: powyższe rysunki mają wyłącznie charakter poglądowy.

Instalacja

Ustawienie urządzenia

Urządzenie należy ustawić w miejscu, w którym temperatura otoczenia odpowiada klasie klimatycznej podanej na tabliczce znamionowej urządzenia:

Klasa klimatyczna	Temperatura otoczenia
SN	+10°C to +32°C
N	+16°C to +32°C
ST	+16°C to +38°C
T	+16°C to +43°C

Miejsce instalacji

Urządzenie należy zainstalować z dala od źródeł ciepła, takich jak kaloryfery, bojłery, bezpośrednie promienie słoneczne itd. Należy zapewnić swobodny przepływ powietrza z tyłu urządzenia. W przypadku zamontowania urządzenia pod wiszącą szafką, dla zapewnienia jego optymalnej pracy, odległość między górną powierzchnią urządzenia a szafką musi wynosić co najmniej 100 mm. Najlepiej jednak nie ustawiać urządzenia pod wiszącymi szafkami. Urządzenie można dokładnie wy poziomować dzięki regulowanym nóżkom.

 **Ostrzeżenie!** Należy zapewnić możliwość odłączenia urządzenia od źródła zasilania. W związku z tym po zakończeniu instalacji należy upewnić się, że istnieje łatwy dostęp do wtyczki przewodu zasilającego.

Przyłącze elektryczne

Przed podłączeniem urządzenia do sieci elektrycznej należy sprawdzić, czy napięcie oraz częstotliwość podane na tabliczce znamionowej odpowiadają parametrom instalacji elektrycznej w miejscu podłączenia. Urządzenie musi być uziemione. Wtyczka przewodu zasilającego dołączonego do urządzenia posiada styk uziemiający. Jeśli gniazdko zasilania nie jest uziemione, urządzenie należy odrębnie uziemić zgodnie z aktualnymi przepisami, uzgadniając to z wykwalifikowanym elektrykiem. Producent nie ponosi żadnej odpowiedzialności w przypadku nieprzestrzegania powyższych wskazówek dotyczących bezpieczeństwa.

Urządzenie spełnia wymogi dyrektyw Unii Europejskiej.

Eksplatacja

Pierwsze użycie

Czyszczenie wnętrza urządzenia

W celu usunięcia zapachu nowego produktu, przed pierwszym uruchomieniem urządzenia należy wymyć jego wnętrze i znajdujące się w nim elementy letnią wodą z dodatkiem łagodnego detergentu, a następnie dokładnie je wysuszyć.

Ważne! Nie należy stosować detergentów ani proszków do szorowania, ponieważ mogą one uszkodzić powierzchnię obudowy urządzenia.

Podłączenie urządzenia

Podłączyć urządzenie do źródła zasilania. Zaświecą się diody LED.

Eksplatacja

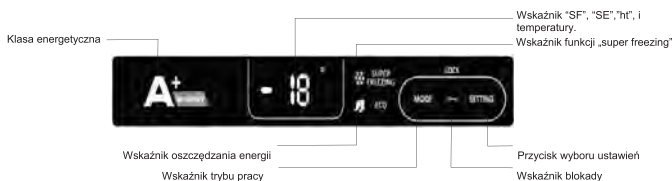

Tryb pracy urządzenia

- Po jednokrotnym naciśnięciu przycisku „Mode” zaświeci się wskaźnik „Super freezing”. Urządzenie rozpocznie pracę w trybie „Super freezing” a na wyświetlaczu zaświeci się wskaźnik SF (super freezing).
- Po kolejnym naciśnięciu przycisku „mode” wskaźnik „super freezing” zgaśnie i zaświeci się wskaźnik „Eco”. Urządzenie rozpocznie pracę w trybie pracy ekologicznej „Eco”. W tym trybie temperatura mrożenia wynosi -16°C a na wyświetlaczu świeci się wskaźnik „SE” (oszczędzanie energii).
- Po trzykrotnym naciśnięciu przycisku „mode” zgaśnie wskaźnik „Super freezing” i „Eco”, a urządzenie przejdzie do pracy w trybie ustawień użytkownika.
- Urządzenie oferuje trzy tryby pracy. Kolejne naciśnięcia przycisku „Mode” powodują przejście do kolejnego trybu pracy w wyżej wymienionej kolejności.

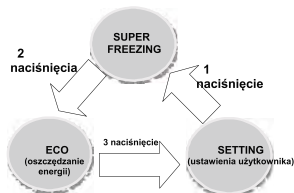

Regulacja temperatury

Naciśnąć przycisk „setting”. Na wyświetlaczu zacznie migać aktualna wartość temperatury. Kolejne naciśnięcia przycisku „setting” powodują zmianę wartości temperatury w przedziale od -16°C do -22°C . Aby zatwierdzić nowe ustawienie należy odczekać 5 sekund.

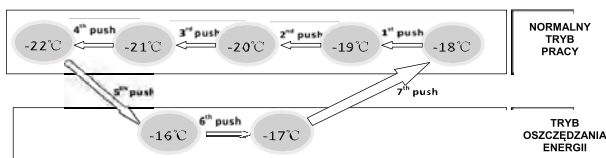

Eksplatacja

Blokada

Jednoczesne naciśnięcie przycisków „MODE” i „SETTING” przez 3 sekundy powoduje zablokowanie przycisków wyświetlacza. Po zablokowaniu przycisków wyświetli się wskaźnik blokady. Aby odblokować przyciski należy jednocześnie nacisnąć przyciski „MODE” i „SETTING” i przytrzymać przez 3 sekundy.

Wyłączenie urządzenia

Urządzenie może być wyposażone w jedną lub kilka tacek na kostki lodu.

Wskaźnik temperatury

Ważne! Wyświetlacz LED zawsze pokazuje temperaturę ustawioną przez użytkownika. Rzeczywista temperatura wewnątrz urządzenia może być inna.

Alarm otwarcia drzwi

W przypadku niedomknięcia drzwi, po pięciu minutach urządzenie wyemituje sygnał alarmowy (seria trzech sygnałów dźwiękowych emitowana co 5 sekund przez 5 minut). Jeśli po pierwszych 5 minutach alarmu drzwi nie zostaną zamknięte, urządzenie odczeka 5 minut a następnie będzie emitować sygnały dźwiękowe do momentu zamknięcia drzwi.

Alarm wysokiej temperatury

Jeśli po 3 godzinach pracy temperatura wewnątrz urządzenia przekracza -8°C , na wyświetlaczu podświetli się wskaźnik „HT” (zbyt wysoka temperatura) i wyświetli rzeczywistą temperaturę panującą w urządzeniu. Urządzenie wyemituje sygnał alarmowy o częstotliwości 1Hz. Aby wyłączyć alarm należy nacisnąć dowolny przycisk.

Mrożenie świeżej żywności

- Zamrażarka przeznaczona jest do zamrażania świeżej żywności oraz przechowywania mrożonej i głęboko mrożonej żywności przez dłuższy okres czasu.
- Umieścić świeżą żywność w zamrażarce, następnie nacisnąć przycisk „MODE”. Urządzenie rozpocznie pracę w trybie „SUPER FREEZING”.
- Informacja dotycząca maksymalnej ilości żywności możliwej do zamrożenia w ciągu 24 godzin znajduje się na tabliczce znamionowej.
- Proces mrożenia w trybie SUPER FREEZING trwa 26 godzin. W tym czasie nie należy wkładać kolejnych partii żywności przeznaczonej do zamrożenia.
- Proces zamrażania kolacja trwa 52 godzin.

Przechowywanie mrożonej żywności

Przy pierwszym uruchomieniu urządzenia lub po dłuższym okresie jego nieużywania: przed umieszczeniem żywności w komorze zamrażarki należy wybrać tryb pracy SUPER FREEZING.

Ważne! W przypadku rozmrożenia żywności (na przykład wskutek braku zasilania przez okres dłuższy niż podany w parametrach technicznych w punkcie "Czas utrzymywania temperatury bez zasilania") należy szybko skonsumentować rozmrożoną żywność lub niezwłocznie poddać ją obróbce termicznej, po czym ponownie zamrozić (po ostudzeniu).

Rozmrażanie

Głęboko zamrożoną żywność lub mrożonki należy przed użyciem rozmrozić w komorze zamrażarki lub w temperaturze pokojowej. Małe kawałki można gotować w stanie zamrożonym, od razu po wyjęciu z zamrażarki. W takim przypadku gotowanie potrwa jednak dłużej.

Tacka na kostki lodu

Urządzenie może być wyposażone w jedną lub kilka tacek na kostki lodu.

Eksploatacja

Przydatne wskazówki dotyczące zamrażania

Aby uzyskać najlepsze efekty zamrażania w trybie SUPER FREEZING, należy skorzystać z poniższych ważnych wskazówek.

- Informacja dotycząca maksymalnej ilości żywności, którą można zamrozić w ciągu 24 godzin, znajduje się na tabliczce znamionowej.
- Proces zamrażania trwa 26 godzin. W tym czasie nie należy dokładać żywności przeznaczonej do zamrożenia.
- Należy zamrażać tylko artykuły spożywcze najwyższej jakości, świeże i dokładnie oczyszczone.
- Żywność należy mrozić w małych porcjach, aby umożliwić jej szybkie i całkowite zamrożenie oraz aby umożliwić rozmrożenie tylko wymaganej ilości.
- Żywność owijając w folię aluminiową lub spożywczą i zapewnić szczelność opakowania
- Nie dopuszczać do kontaktu świeżej, rozmrożonej żywności z żywnością zamrożoną, unikając w ten sposób wzrostu jej temperatury
- Produkty niskotłuszczowe przechowują się lepiej i dłużej niż o wysokiej zawartości tłuszczu. Sól powoduje skrócenie okresu przechowywania żywności.
- Spożywanie sorbetu bezpośrednio po wyjęciu z komory zamrażarki może spowodować odmrożenia skóry.
- Zaleca się umieszczanie daty zamrożenia na każdym opakowaniu w celu kontrolowania długości okresu przechowywania.

WSKAZÓWKI DOTYCZĄCE PRZECHOWYWANIA ZAMROŻONEJ ŻYWNOSCI

Aby uzyskać najlepsze efekty pracy urządzenia należy:

- Sprawdzić, czy mrozonki były odpowiednio przechowywane w sklepie.
- Zapewnić jak najszybszy transport zamrożonej żywności ze sklepu do zamrażarki.
- Nie otwierać zbyt często drzwi zamrażarki i nie zostawiać ich otwartych na dłużej niż jest to absolutnie konieczne.
- Po rozmrożeniu żywność szybko traci świeżość i nie może być ponownie zamrażana.
- Nie przekraczać daty przydatności do spożycia podanej przez producenta żywności.

Czyszczenie

Ze względów higienicznych należy regularnie czyścić wnętrze urządzenia i akcesoria.



Ostrzeżenie! Ryzyko porażenia prądem! Podczas czyszczenia urządzenie nie może być podłączone do źródła zasilania. Przed przystąpieniem do czyszczenia należy wyłączyć urządzenie i wyciągnąć wtyczkę z gniazdka sieciowego lub wyłączyć wyłącznik automatyczny / wykręcić bezpiecznik. Nie należy czyścić urządzenia myjką parową, ponieważ wilgoć gromadząca się w częściach elektrycznych może doprowadzić do porażenia prądem, a gorąca para uszkodzić części z tworzyw sztucznych. Przed ponownym włączeniem urządzenia należy upewnić się, że zostało ono dokładnie osuszone.

Ważne! Olejki eteryczne i rozpuszczalniki organiczne (np. sok z cytryny, sok ze skórki pomarańczy, kwas masłowy, środek czyszczący zawierający kwas octowy) mogą uszkodzić powierzchnie elementów z tworzyw sztucznych.

- Nie należy dopuszczać do kontaktu takich substancji z elementami urządzenia.
- Nie należy stosować środków czyszczących rysujących powierzchnię.
- Przenieść żywność z urządzenia w chłodne miejsce i szczelnie przykryć.
- Wyłączyć urządzenie i wyciągnąć wtyczkę z gniazdka sieciowego lub wyłączyć wyłącznik automatyczny / wykręcić bezpiecznik.
- Wyczyścić urządzenie i zamontowane akcesoria ściereczką i letnią wodą. Następnie wytrzeć wilgotną ściereczką (namoczoną w czystej wodzie) i wytrzeć do sucha.
- Kurz nagromadzony w skraplaczu zwiększa zużycie prądu, dlatego należy raz w roku ostrożnie wyczyścić skraplacz z tyłu urządzenia miękką szcztolką lub przy pomocy odkurzacza.¹⁾
- Po dokładnym wysuszeniu podłączyć urządzenie.

Eksplloatacja

Rozmrażanie

W trakcie użytkowania urządzenia następuje stopniowe osadzanie szronu w komorze zamrażarki. Szron należy usuwać. Do usuwania szronu z parownika nigdy nie używać ostrych metalowych przedmiotów, ponieważ może to spowodować jego uszkodzenie. Jeśli warstwa lodu w komorze zamrażarki osiągnie znaczą grubość należy przeprowadzić kompletny proces rozmrażania zgodnie z poniższą instrukcją:

- Wyjąć wtyczkę przewodu zasilającego z gniazdka.
- Wyjąć wszystkie przechowywane artykuły spożywcze, zawinąć w kilka warstw gazet i umieścić w chłodnym miejscu.
- Pozostawić drzwi otwarte i wsunąć plastikową skrobaczkę w odpowiednie miejsce pośrodku na dole, umieszczając poniżej naczynie na spływającą wodę.
- Po zakończeniu rozmrażania, dokładnie wysuszyć wnętrze urządzenia.
- Włożyć wtyczkę przewodu zasilającego do gniazdka zasilania i włączyć urządzenie.

1) Jeśli skraplacz umieszczony jest z tyłu urządzenia.

Eksplatacja

Rozwiązywanie problemów

Ostrzeżenie! Przed przystąpieniem do usunięcia problemu należy odłączyć urządzenie od zasilania. Naprawy nieuwzględnione w niniejszej instrukcji mogą być wykonywane wyłącznie przez wykwalifikowanego elektryka lub osobę kompetentną.



Ostrzeżenie! Przed przystąpieniem do usunięcia problemu należy odłączyć urządzenie od zasilania. Naprawy nieuwzględnione w niniejszej instrukcji mogą być wykonywane wyłącznie przez wykwalifikowanego elektryka lub osobę wykwalifikowaną.

Ważne! Urządzenie emituje dźwięki związane z pracą kompresora i obiegu czynnika chłodniczego.

Problem	Prawdopodobna przyczyna	Rozwiązanie
Urządzenie nie działa.	Urządzenie jest wyłączone lub wtyczka nie jest podłączona do zasilania (lub jest podłączona nieprawidłowo).	Podłączyć prawidłowo wtyczkę do zasilania i włączyć urządzenie.
	Przepalony lub wadliwy bezpiecznik.	Sprawdzić bezpiecznik i w razie potrzeby wymienić na nowy.
	Awaria gniazdka zasilania.	Zlecić naprawę gniazdka elektrykowi.
Zbyt intensywne chłodzenie.	Temperatura jest ustawiona na zbyt intensywne chłodzenie lub wybrano program pracy w temp. -22°C	Na pewien czas ustawić termostat na wyższą temperaturę.
Zbyt słabe chłodzenie.	Temperatura nie została należycie ustawiona.	Patrz „Regulacja Temperatury”
	Drzwi były przez dłuższy czas otwarte.	Drzwi należy zamykać natychmiast po włożeniu lub wyjęciu produktów.
	W urządzeniu została w ciągu ostatniej doby umieszczona duża ilość cieplej żywności.	Na pewien czas ustawić termostat na niższą temperaturę.
	Urządzenie jest ustawione blisko źródła ciepła.	Zainstalować urządzenie zgodnie z częścią „Miejsce instalacji”.
Duża ilość szronu na uszczelce drzwi	Uszczelka nie przylega prawidłowo	Ostrożnie ogrzać suszarką do włosów (przy minimalnym zakresie temperatury) miejsca, w których uszczelka nie przylega prawidłowo i prostować ręką tak, aby uszczelka była prawidłowo zamocowana.
Nietypowe dźwięki	Urządzenie nie jest wypoziomowane.	Wypoziomować urządzenie poprzez regulację nóżek.
	Urządzenie dotyka ściany lub innego przedmiotu.	Odsunąć urządzenie od przylegającego przedmiotu.
	Element urządzenia (np. rurka z tyłu urządzenia) dotyka innej części urządzenia lub ściany.	W razie konieczności ostrożnie odsunąć od siebie stykające się elementy.

Jeśli problem wystąpi ponownie, należy skontaktować się z serwisem.

Poniższe dane są niezbędne pracownikowi serwisu, aby udzielić Państwu szybkiej i fachowej pomocy. Dane te znajdują się na tabliczce znamionowej urządzenia. Należy je zapisać poniżej.

Manual de utilizare

Congelator

Vă mulțumim că ați cumpărat acest produs.

Înainte de a utiliza frigiderul, citiți cu atenție acest manual de instrucțiuni pentru a obține o performanță maximă. Păstrați toate documentele pentru o utilizare ulterioară sau pentru alți proprietari ai produsului. Acest produs este destinat exclusiv uzului casnic sau unor aplicații similare, cum ar fi:

- zona de bucătărie pentru angajații unui magazin, birou sau altor medii de lucru;
- în ferme, de către clienții hotelurilor, motelurilor sau altor medii de tip rezidențial;
- la unități de cazare cu mic dejun inclus (bed and breakfast -B&B)
- Pentru servicii de catering și aplicații similare și nu pentru vânzarea cu amănuntul.

Aparatul trebuie utilizat doar pentru a depozita alimente și orice altă utilizare este considerată periculoasă, iar producătorul nu va fi răspunzător pentru nicio omisiune. De asemenea se recomandă să citiți condițiile privind garanția.

INFORMAȚII PRIVIND SIGURANȚA

Frigiderul conține un gaz de răcire (R600a: izobutan) și un gaz izolant (ciclopentan), care nu afectează în niciun fel mediul dar care sunt inflamabile.

Vă recomandăm să respectați următoarele reguli pentru a evita situațiile care vă pot pune în pericol:

Înainte de a efectua orice operație, scoateți cablul de alimentare din priza de curent.

- **Sistemul de răcire amplasat în spatele și în interiorul aparatului conține un agent de răcire. Prin urmare, evitați deteriorarea țevilor.**
- **Dacă se observă o scurgere în sistemul de răcire, nu atingeți priza de perete și nu folosiți flacăra deschisă. Deschideți fereastra și lăsați aerul curat să pătrundă în încăpere. Apoi apelați un centru de service pentru a solicita repararea aparatului.**
- **Nu folosiți cuțite sau alte obiecte ascuțite pentru a îndepărta gheața formată. Acestea pot deteriora circuitul de răcire, iar scurgerea acestuia poate duce la apariția unui incendiu sau vă poate afecta ochii.**
- **Nu instalați aparatul în locuri cu umezeală, grăsime sau praf și nu îl expuneți la razele directe ale soarelui sau la apă.**
- **Nu instalați aparatul în apropierea radiatoarelor sau materialelor inflamabile.**
- **Nu folosiți prelungitoare sau adaptoare.**
- **Nu trageți excesiv de cablul de alimentare, nu îl îndoiiți și nu atingeți ștecherul cu mâinile ude.**
- **Nu deteriorați ștecherul și/sau cablul de alimentare, deoarece astfel se pot produce electrocutări sau incendii.**
- **Se recomandă să mențineți ștecherul curat; orice reziduuri excesive de praf de pe acesta pot conduce la apariția unui incendiu.**
- **Nu utilizați dispozitive mecanice sau alte echipamente pentru a grăbi procesul de dezghețare.**

- Evitați sub orice formă utilizarea flăcării deschise sau a echipamentelor electrice, cum ar fi radiatoare, aparate de curățat cu aburi, lumânări, lămpi cu petrol și altele pentru a grăbi etapa de dezghețare.
- Nu utilizați și nu depozitați sprayuri inflamabile, cum ar fi sprayurile cu vopsea, în apropierea aparatului, deoarece ar putea produce o explozie sau un incendiu.
- Nu utilizați aparatură electrocasnică în interiorul compartimentelor de depozitare a alimentelor, cu excepția cazului când aparțin categoriei recomandate de către producător.
- Nu așezați și nu depozitați materiale inflamabile sau foarte volatile, ca de exemplu eter, benzină, GPL, gaz propan, recipiente pentru pulverizare cu aerosoli, adezivi, alcool pur etc. Aceste materiale pot produce o explozie.
- Nu depozitați medicamente sau materiale de cercetare în aparatul electrocasnic. Atunci când trebuie depozitat un material care necesită un control strict al temperaturii de depozitare, este posibil ca acesta să se deterioreze sau să aibă loc o reacție necontrolată care să implice riscuri.
- Nu obstrucționați orificiile de ventilație din carcasa aparatului sau din structura incorporabilă.
- Nu așezați obiecte și/sau recipiente umplute cu apă pe partea superioară a aparatului.
- Nu efectuați reparații asupra acestui aparat electrocasnic. Toate intervențiile trebuie efectuate doar de către personal calificat.
- Acest aparat poate fi folosit de copii cu vârste de peste 8 ani și de persoane cu abilități fizice, senzoriale sau mentale sau lipsite de experiență și cunoștințe doar dacă sunt supravegheate sau instruite corespunzător cu privire la utilizarea în siguranță a aparatului și dacă înțeleg pericolele aferente.
- Este interzis copiilor să se joace cu acest aparat. Curățarea și întreținerea efectuate de către utilizator nu se vor face de către copii fără a fi supravegheați

CASAREA APARATULUI VECHI



Prezentul aparat este marcat în conformitate cu Directiva europeană 2012/19/UE privind Deșeurile de echipamente electrice și electronice (DEEE).

DEEE conțin atât substanțe poluante (care au consecințe negative asupra mediului), cât și componente de bază (care pot fi refolosite). Este important ca DEEE să fie supuse unor tratamente specifice, pentru a elimina corect toate elementele poluante și pentru a

recupera și recicla toate materialele. Persoanele joacă un rol important, asigurându-se că DEEE nu devin o problemă de mediu; este foarte important să respectați anumite reguli de bază:

- DEEE nu trebuie tratate ca deșeuri menajere;
- DEEE trebuie trimise la puncte de colectare corespunzătoare, gestionate de primării sau de companiile autorizate. În numeroase țări, pentru DEEE mari este posibilă colectarea de la domiciliu.

În multe țări, atunci când cumpărați un aparat electrocasnic nou, cel vechi poate fi returnat distribuitorului, care trebuie să îl colecteze gratuit la schimb, în măsura în care echipamentul este de tip similar și are aceleași funcții cu echipamentul livrat.

Conformitatea cu CE



Prin amplasarea marcajului **CE** pe acest produs, confirmăm faptul că îndeplinim toate cerințele europene relevante privind siguranța, sănătatea și mediul, aplicabile în legislația referitoare la acest produs.

Întreținere și curățare

- Opriiți aparatul și deconectați-l de la priza de perete înainte de a efectua orice lucrare de întreținere.
- Nu folosiți obiecte din metal pentru a curăța aparatul.
- Nu folosiți obiecte ascuțite pentru a îndepărta gheața acumulată pe aparat. Folosiți o spatulă din plastic. ²⁾
- Examinați cu regularitate țevă de scurgere a apei dezghețate. Dacă este nevoie, curățați-o. Dacă aceasta se blochează, apa se va aduna în partea de jos a congelatorului. ²⁾

Instalare

Important! Respectați întocmai instrucțiunile privind conexiunile electrice.

- Dezpachetați produsul și verificați dacă prezintă deteriorări sau defecte. Nu conectați aparatul defect la priza de alimentare. Sesizați imediat distribuitorul referitor la posibilele deteriorări ale aparatului. Păstrați ambalajul original dacă produsul este defect.
- Așteptați minim 4 ore înainte de a conecta aparatul, pentru a permite uleiului să se acumuleze din nou în compresor.
- Asigurați o bună ventilație și circulație a aerului în jurul aparatului, în caz contrar acesta se va supraîncălzi. În acest sens respectați instrucțiunile de instalare și poziționare a aparatului.
- Acolo unde este posibil, este indicat să amplasați produsul cu partea din spate spre un perete, pentru a evita atingerea componentelor ce se încălzesc în timpul funcționării (compresor, condensator) și pentru a nu provoca arsuri ale pielii.

Service

- Conexiunile sau reparațiile părților electrice ale produsului trebuie efectuate de către un electrician autorizat sau de personal calificat.
- Lucrările de service trebuie efectuate la un centru autorizat de service și trebuie folosite doar piese de schimb originale.

ECONOMIA DE ENERGIE

- Pentru o mai bună economisire a energiei, vă recomandăm:
- Să instalați aparatul departe de sursele de căldură, să nu fie expus la razele directe ale soarelui și să fie amplasat într-un spațiu bine ventilat.
- Să evitați să puneți alimente fierbinți în frigider pentru a evita creșterea temperaturii din interior și, prin urmare, să determinați funcționarea continuă a compresorului.
- Să nu introduceți cantități excesive de alimente, pentru a permite o bună circulație a aerului.
- Să dezghețați aparatul dacă se formează gheață (a se vedea DECONGELAREA), pentru a facilita transferul aerului rece.
- Dacă apare o pană de curent, se recomandă să mențineți închisă ușa frigiderului.
- Să deschideți sau lăsați deschise ușile aparatului cât mai puțin timp posibil.
- Să evitați să reglați setările pentru temperatură pe valori prea mici.
- Să îndepărtați praful din partea posterioară a aparatului (a se vedea CURĂȚAREA).
- Total no frost Audy (cu afișaj pe ușă): îndepărtați toate coșurile din compartimentul congelator;
- Total no frost (cu interfață internă cu utilizatorii pentru frigider și buton pentru congelator): îndepărtați toate coșurile din compartimentul congelator, însă mențineți poziția sertarului inferior.
- Model fără gheață: îndepărtați restul coșurilor din compartimentul congelator, însă mențineți poziția sertarului inferior.
- Toate modelele statice normale: îndepărtați toate sertarele din compartimentul congelator.

Protecția mediului înconjurător



Acest produs nu conține în circuitul de refrigerare sau în compoziția materialelor izolante gaze care pot distruge stratul de ozon. Produsul nu poate fi eliminat împreună cu deșeurile menajere. Spuma izolantă conține gaze inflamabile: aparatul trebuie eliminat respectând reglementările locale în vigoare. Evitați deteriorarea unității de răcire, mai ales a schimbătorului de căldură. Anumite materiale utilizate la fabricarea acestui produs sunt reciclabile și au marcate pe ele simbolul ♻.

Simbolul ♻ marcat pe aparat sau pe materialele de ambalare indică faptul că acest produs nu poate fi eliminat împreună cu deșeurile menajere. Trebuie dus la un centru de colectare selectivă a deșeurilor de echipamente electrice și electronice. Eliminând în mod corespunzător acest produs preveniți anumite efecte negative asupra mediului înconjurător și a sănătății oamenilor. Pentru mai multe detalii privind reciclarea contactați autoritățile locale, centrul de colectare a deșeurilor electrice sau magazinul de unde ați achiziționat produsul.

Materialele de ambalare

Ambalajul produsului este reciclabil. Aruncați aceste materiale în

containerele speciale.

Eliminarea produsului uzat

Înainte de a elimina produsul uzat, deconectați ștecherul din priza de perete și tăiați cablul de alimentare cât mai aproape de produs.

Descriere generală produs

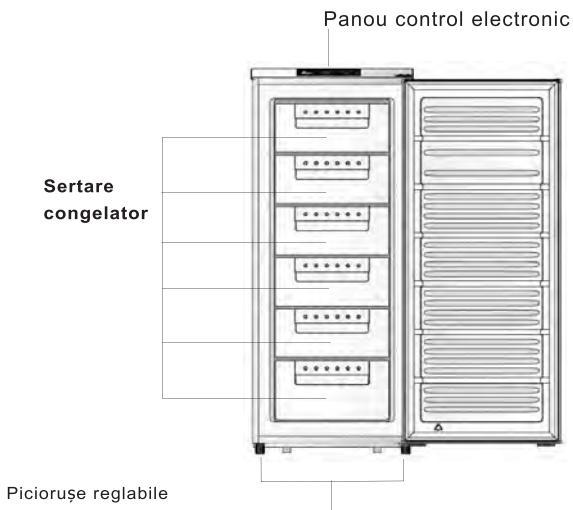
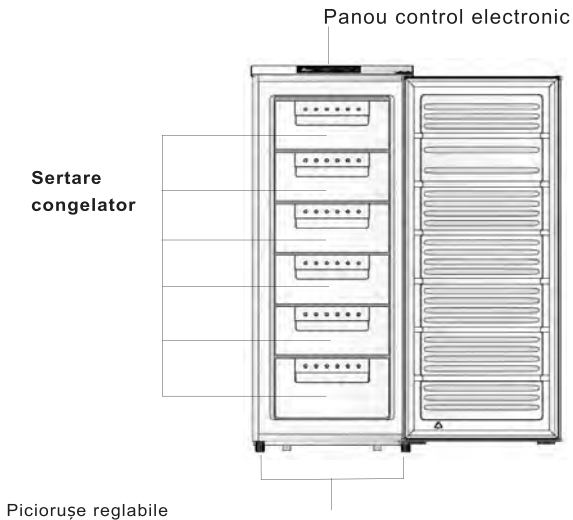

Notă: imaginile de mai sus au doar titlu informativ. Numărul de sertare diferă în funcție de modelul aparatului.

INSTALARE

1. Scoateți cele 2 șuruburi din partea de sus.



2. Ridicați cu grijă capacul aparatului, apoi scoateți terminalele. După aceea îndepărtați de tot capacul.

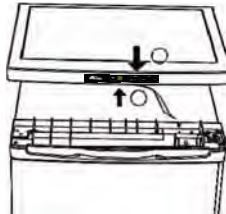

3. Scoateți cele 3 șuruburi, apoi balamaua superioară ce susține ușa. Ridicați ușa și așezați-o pe o suprafață protejată pentru a nu se zgâria.

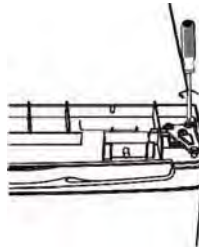

4. Scoateți șuruburile și balamaua de jos. Apoi scoateți piciorușele reglabile.

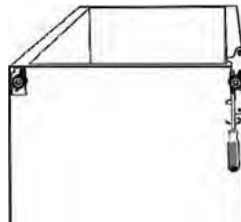

Notă: imaginile de mai sus au doar titlu informativ.

INSTALARE

5. Deșurubați și scoateți suportul balamalei de jos, montați-l în sens invers și așezați-l la loc.

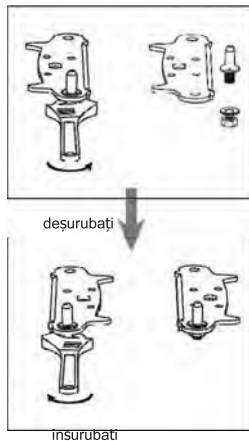

6. Montați la loc suportul balamalei de jos și cele 2 piciorușe ajustabile.

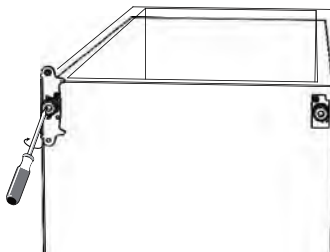

7. Montați ușa la loc. Asigurați că este așezată la nivel, atât orizontal cât și vertical, apoi montați și balamaua de sus și fixați-o bine în șuruburi.

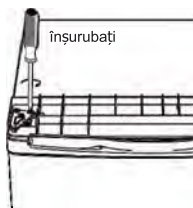

Notă: imaginile de mai sus au doar titlu informativ.

INSTALARE

8. Conectați terminalele pe placa de afișare, și montați la loc capacul.

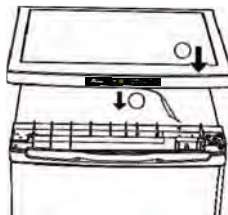

9. Înșurubați cele 2 șuruburi din partea de sus.

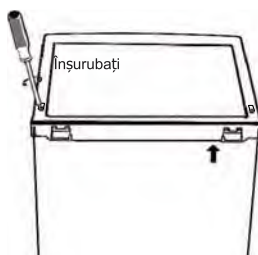

10. Cu ușa închisă, verificați dacă este aliniată orizontal și vertical și că toate garniturile se închid corect. Dacă este necesar ajustați nivelul ușii cu ajutorul picioareșelor reglabile.



Notă: imaginile de mai sus au doar titlu informativ.

Instalare

Montare mâner ușă (pentru modelele cu mâner)

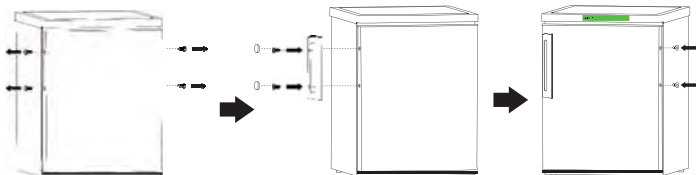

Distanțiere

Înșurubați distanțierele situate în partea din spate a unității.

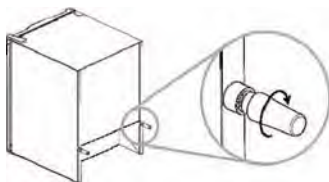

Spațiu necesar

Lăsați un spațiu suficient în jurul aparatului pentru a se putea deschide complet ușa.
Lăsați minim 50 mm între părțile laterale ale aparatului și alte obiecte sau pereți.

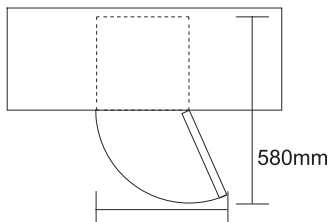

950mm

Așezarea la nivel

Ajustați înălțimea celor 2 piciorușe reglabile situate în partea de jos a aparatului. Dacă unitatea nu este așezată la nivel, ușa nu se va închide corespunzător și garniturile nu vor fi etanșe.

Notă: imaginile de mai sus au doar titlu informativ.

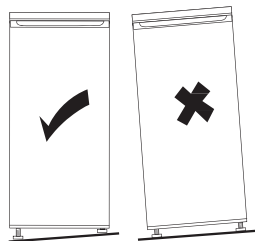

Instalare

Poziționare

Instalați aparatul într-o locație unde temperatura ambientală corespunde clasei climatice marcate pe plăcuța cu date tehnice a aparatului:

Clasa climat	Temperatura
SN	10 ^o C - 32 ^o C
N	16 ^o C - 32 ^o C
ST	16 ^o C - 38 ^o C
T	16 ^o C - 43 ^o C

Amplasare

Amplasați produsul departe de surse de căldură, precum radiatoare, boilere, calorifere, lumina directă a soarelui, etc. Asigurați o bună ventilație și o circulație corepsunzătoare a aerului în jurul și mai ales în spatele aparatului. Pentru a asigura o funcționare optimă a aparatului, dacă acesta este amplasat sub un produs încadrat în perete, distanța dintre partea de sus a congelatorului și unitatea din perete trebuie să fie de minim 100 mm. Ideal ar fi să nu amplasați congelatorul sub obiecte încastate în perete.

Pentru a așeza la nivel produsul, ajustați picioarele reglabile.

Atenție! După ce instalați produsul pe poziție, accesul la priza de perete la care l-ați conectat trebuie să fie facil.

Conexiunile electrice

Înainte de a conecta aparatul la priza de perete și de a îl porni, asigurați-vă că tensiunea și frecvența de alimentare corespund cu cele marcate pe plăcuța cu date tehnice a aparatului.

Aparatul trebuie să aibă împământare, așadar asigurați-vă că priza de perete este împământată. Producătorul își declină orice responsabilitate dacă măsurile de siguranță de mai sus nu sunt respectate.

Acest produs corespunde directivelor U.E.

Utilizarea zilnică

Înainte de a utiliza produsul

Curățare interior

Înainte de a folosi aparatul, spălați compartimentul interior și toate accesoriile cu apă caldă și detergent pentru a îndepărta mirosul de produs nou și apoi ștergeți-le bine cu o cârpă uscată.

Important! Pentru a evita zgărirea produsului, nu folosiți detergenți sau substanțe abrazive de curățare.

Pornire

Conectați ștecherul cablului de alimentare la priza de perete. Indicatorul LED se aprinde.

Utilizare zilnică



Mod funcționare

- Când apăsați prima dată butonul MODE, se aprinde indicatorul luminos Super freezing (congelare rapidă), congelatorul începe să răcească și pe ecran apare mesajul SF (Super freezing).

- Când apăsați a doua oară butonul MODE, indicatorul luminos Super freezing se stinge și se aprinde indicatorul luminos pentru modul ECO și aparatul începe să funcționeze în modul economic, la temperatura de -16°C. Pe ecran se afișează SE.

- Când apăsați a treia oară butonul MODE, se sting ambele indicatoare luminoase, și Super freezing și ECO, și utilizatorul poate seta modul de funcționare dorit.

Modul de funcționare poate fi schimbat între Super freezing, ECO sau Setări.

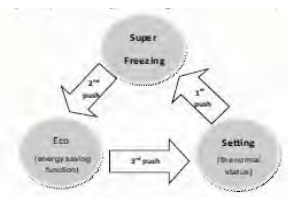

Setare temperatură

Apăsați butonul Setting, numărul afișat pe ecran începe să clipească și apăsând în mod repetat acest buton reglați temperatura, de la -16°C la -22°C. După 5 secunde setarea de temperatură este confirmată.

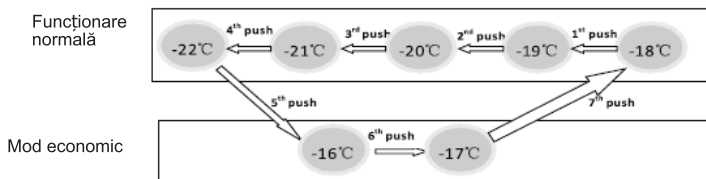

Utilizarea zilnică

Blocare

Dacă țineți apăsat timp de 3 secunde butoanele MODE și Setting se activează funcția de blocare, butoanele nu mai sunt active și se aprinde indicatorul luminos pentru Blocare. Dacă doriți să deblocați butoanele, apăsați din nou timp de 3 secunde butoanele MODE și Setting.

Afișare temperatură

Important! Afișajul LED nu indică temperatura reală, ci indică temperatura setată.

Alarmă ușă deschisă

Dacă țineți ușa deschisă mai mult de 5 minute, se va activa alarma pentru ușă deschisă. Alarma sonoră se aude la interval de 5 secunde, de câte 3 ori, durează 5 minute, apoi se oprește timp de 5 minute și apoi iar pornește până când închideți ușa.

Congelare alimente proaspete

- Compartimentul congelatorului permite congelarea alimentelor proaspete, depozitarea și păstrarea alimentelor deja congelate.
- Așezați alimentele proaspete pe care doriți să le congelați în interiorul congelatorului și apoi apăsați butonul MODE pentru a alege modul super freezing/ congelare rapidă.
- Pe plăcuța cu date tehnice a aparatului este menționată cantitatea maximă de alimente ce pot fi congelate într-un interval de 24 ore.
- Procesul super freezing durează 26 de ore. În timpul acestui proces nu introduceți alte alimente proaspete în congelator.
- Procesul de congelare cina durează 52 oră.

Depozitare alimente congelate

Când folosiți aparatul pentru prima oară sau după o perioadă mai lungă în care nu l-ați folosit, înainte de a introduce alimentele în congelator lăsați-l să funcționeze în modul super freezing/congelare rapidă.

Important! În cazul unor decongelări accidentale, de exemplu dacă a fost întreruptă furnizarea energiei electrice pentru o perioadă mai mare de timp decât perioada menționată la caracteristicile tehnice ale produsului, este recomandat să consumați cât mai repede alimentele dezghețate sau să le preparați termic. După răcirea lor, le puteți pune din nou la congelat, dacă s-a reluat alimentarea cu energie electrică.

Decongelare alimente

Alimentele congelate, înainte de a fi consumate, pot fi lăsate la dezghețat, la temperatura camerei. Alimentele de dimensiuni mici pot fi preparate direct, însă trebuie avut în vedere că timpul necesar preparării lor este mai mare în acest caz.

Cuburi de gheață

Aparatul este echipat cu una sau mai multe tăvi pentru producerea de cuburi de gheață.

Sfaturi și sugestii utile

Pentru a beneficia pe deplin de procesul de înghețare rapidă, iată câteva sfaturi și sugestii:

- Pe plăcuța cu date tehnice a aparatului este menționată cantitatea maximă de alimente ce poate fi congelată într-un interval de 24 ore
- Etapa de congelare rapidă durează 26 de ore, timp ce a fost setat automat de software-ul aparatului. În acest timp nu este indicat să introduceți alte alimente în congelator
- Congelați alimente de calitate, proaspete și bine spălate
- Ambalați alimentele ce urmează a fi congelate în pachete mici, porționate, pentru a se congela mai rapid și a putea dezgheța doar cantitatea necesară
- Ambalați alimentele în folie de aluminiu sau pungi de plastic etanșe
- Nu puneți pachetele de alimente proaspete lângă cele deja congelate
- Alimentele fără grăsimi se congelează mai bine decât cele grase. Sarea reduce perioada de valabilitate a alimentelor congelate
- Apa înghețată, consumată imediat după ce a fost scoasă din congelator poate cauza degerături sau arsuri ale pielii
- Este recomandat să marcați pe pachete data la care le-ați pus la congelat

Utilizarea zilnică

Sfaturi privind depozitarea alimentelor congelate

Pentru a beneficia pe deplin de acest aparat electrocasnic, vă recomandăm:

- Asigurați-vă că alimentele congelate achiziționate din comerț au fost păstrate în condiții adecvate
- Asigurați transferul cât mai rapid al alimentelor congelate achiziționate din comerț în congelatorul dumneavoastră
- Nu deschideți ușa produsului prea des și nu o lăsați deschisă mai mult timp decât este necesar
- Alimentele care s-au dezghețat se pot deteriora rapid și nu pot fi recongelate
- Nu păstrați alimentele în congelator mai mult decât perioada indicată de producătorul lor

Curățare

Din motive de igienă curățați în mod regulat interiorul aparatului și accesoriile sale

Atenție! Pe durata curățării produsului deconectați-l de la priză de perete. Pericol de șoc electric! Înainte de a curăța aparatul, opriți-l și scoateți ștecherul cablului de alimentare din priză. Nu folosiți aparate care produc aburi pentru a curăța produsul. Umezeala se poate acumula pe componentele electrice și poate cauza un șoc electric! Vaporii fierbinți pot deteriora componentele din plastic ale aparatului. Înainte de a reporni aparatul, acesta trebuie uscat foarte bine.

Important! Uleiurile eterice sau solvenții organici pot ataca componentele din plastic ale aparatului (de ex zeama de citrice, acidul butiric sau acidul acetic)

- Evitați contactul acestor substanțe cu părțile din plastic ale aparatului
- Nu folosiți substanțe abrazive pentru curățarea produsului
- Înainte de a îl curăța, scoateți alimentele din compartimentele congelatorului
- Opriți aparatul și deconectați-l de la sursa de alimentare cu energie electrică
- Spălați interiorul aparatului cu o cârpă și apă caldă. Apoi uscați bine folosind o cârpă uscată
- Acumularea de praf pe condensatorul aparatului poate crește consumul de energie. De aceea este indicat ca o dată pe an să aspirați praful acumulat pe condensator sau să îl ștergeți cu o perie moale.
- După ce aparatul s-a uscat îl puteți repune în funcționare.

Dezghețarea congelatorului

În compartimentul congelatorului se va acumula gheață. Aceasta trebuie îndepărtată periodic.

Nu folosiți obiecte ascuțite sau din metal pentru a îndepărta gheața acumulată pe evaporator.

Când stratul de gheață acumulat în interior este destul de gros, dezghețați congelatorul:

- deconectați aparatul de la sursa de alimentare cu energie electrică
- scoateți toate alimentele din compartimentele congelatorului, înveliți-le în ziare și depozitați-le într-un loc răcoros
- lăsați ușa aparatului deschisă și puneți sub aparat un vas în care să se scurgă apa dezghețată
- după ce s-a dezghețat complet, ștergeți bine aparatul cu o cârpă uscată
- conectați aparatul la sursa de alimentare cu energie electrică și reporniți-l.

Utilizarea zilnică

Depanare probleme tehnice

Atenție! Înainte de a efectua orice lucrări de reparații sau mentenanță deconectați aparatul de la priza de perete.

Lucrările de reparații care nu sunt menționate în tabelul de mai jos trebuie efectuate doar de personal calificat de service sau de către un electrician autorizat.

Important! Pe durata funcționării normale a aparatului se aud anumite zgomote (de la compresor, circuitul de refrigerare). Mode button, the lamp of "Super freezing" is lighted on, and the appliance would

Problemă	Cauză posibilă	Soluție
Aparatul nu funcționează	Nu ați conectat corect produsul la priza de perete sau nu l-ați pornit	Conectați ștecherul cablului de alimentare la priză și porniți aparatul
	Siguranța electrică a sărit sau este defectă	Verificați siguranța și dacă este necesar înlocuiți-o
	Priza de alimentare sau ștecherul produsului sunt defecte	Acestea pot fi reparate sau înlocuite doar de un electrician autorizat
Produsul îngheață tare	Ați setat o temperatură prea scăzută. Produsul funcționează în mod normal la - 22°C.	Reglați temperatura pe o setare mai mare.
Alimentele nu sunt congelate corespunzător	Temperatura nu este setată corespunzător	Citiți secțiunea Setare temperatură pentru mai multe detalii
	Ați lăsat ușa deschisă prea mult timp	Deschideți ușa doar cât este necesar
	Ați introdus o cantitate prea mare de alimente proaspete în aparat în ultimele 24 de ore	Reglați temperatura pe o setare mai scăzută
	Produsul este amplasat în apropierea unei surse de căldură	Repoziționați aparatul departe de sursa de căldură.
Acumulări de gheață pe garniturile aparatului	Garnitura nu este etanșă	Încălziți ușor garnitura și apoi încercați să o repoziționați pentru a se închide etanș.
Se aud zgomote neobișnuite	Produsul nu este așezat la nivel	Reglați înălțimea produsului cu ajutorul piciorușelor reglabile
	Produsul se lovește de un perete sau de alte obiecte	Mutați aparatul
	O componentă din partea din spate a aparatului se atinge de aparat sau de perete	Repoziționați acea componentă până dispare zgomotul

Dacă aparatul tot nu funcționează corespunzător, contactați un centru autorizat de service. Veți avea nevoie de detalii referitoare la modelul aparatului, serie, nr. etc. Aceste date le regăsiți pe plăcuța cu date tehnice.

*Versiunea în limba engleză este de referință.

Utilizarea zilnică

Conform prevederilor legislației privind gestionarea deșeurilor, este interzisă eliminarea deșeurilor de echipamente electrice și electronice (DEEE) alături de deșeurile municipale nesortate. Ele trebuie predate la punctele municipale de colectare, societățile autorizate de colectare/reciclare sau distribuitori (în cazul în care se achiziționează echipamente noi de același tip).

Autoritățile locale trebuie să asigure spațiile necesare pentru colectarea selectivă a deșeurilor precum și funcționalitatea acestora. Contactați societatea de salubritate sau compartimentul specializat din cadrul primăriei pentru informații detaliate.

Deșeurile de echipamente electrice și electronice pot fi predate și distribuitorilor, la achiziționarea de echipamente noi de același tip (schimb 1 la 1).

Predarea, de către utilizatori, a deșeurilor de echipamente electrice și electronice, la punctele de colectare municipale, societățile autorizate de colectare/reciclare sau distribuitori (în cazul în care se achiziționează echipamente noi de același tip) facilitează refolosirea, reciclarea sau alte forme de valorificare a acestora.



Deșeurile de echipamente electrice și electronice pot conține substanțe periculoase care pot avea un impact negativ asupra mediului și sănătății umane în cazul în care DEEE nu sunt colectate selectiv și gestionate conform prevederilor legale.

Simbolul alăturat (o pubeză cu roți barată cu două linii în formă de X), aplicat pe un echipament electric sau electronic, semnifică faptul că acesta face obiectul unei colectări separate și nu poate fi eliminat împreună cu deșeurile municipale nesortate.

Importator: CANDY HOOVER ROMANIA SRL
Calea Victoriei nr. 155, bl.D1, sc.9, tronson 8, et.6, sector 1, București
Tel/Fax: 021 318 32 97; 021 318 32 98

Bruksanvisning

Frys

Tack för att du köpte den här produkten.

Innan du använder ditt kylskåp ska du noggrant läsa denna bruksanvisning för att få bästa resultat. Spara all dokumentation för senare användning eller för andra användare. Den här produkten är endast avsedd för hushållsbruk eller liknande, som:

- i personalkök i butiker, på kontor och liknande platser
- på lantgårdar, på hotell eller liknande för gästernas bruk
- på bed and breakfast-inrättningar
- För cateringtjänster och liknande (förutom detaljhandel).

Apparaten får endast användas för förvaring av livsmedel. All annan användning anses farlig och tillverkaren tar inte ansvar för sådan användning. Vi rekommenderar även att du läser garantivillkoren.

SÄKERHETSINFORMATION

Kylskåpet innehåller kylmedium (R600a: isobutan) och isolerande gas (cyklopentan). Dessa är miljövänliga men brandfarliga.

Vi rekommenderar att du följer riktlinjerna nedan för att undvika farliga situationer:

- **Innan du utför åtgärder på apparaten drar du ut nätkabeln ur nätuttaget.**
- **Kylsystemet bakom och inuti apparaten innehåller kylmedium. Undvik därför att skada rören.**
- **Om du upptäcker en läcka i systemet ska du inte röra vid vägguttaget eller använda öppna lågor. Öppna fönstret och släpp in luft i rummet. Ring sedan ett servicecenter och beställ en reparation.**
- **Skrapa inte med en kniv eller andra vassa redskap för att ta bort frost eller is. Det kan skada kylkretsarna och läckaget kan orsaka en brand eller skada dina ögon.**
- **Installera inte apparaten i fuktiga, oljiga eller dammiga miljöer och utsätt den inte för direkt solljus eller vatten.**
- **Installera inte apparaten nära element eller brandfarligt material.**
- **Använd inte förlängningskablar eller adaptrar.**
- **Undvik att dra eller vika nätkabeln mer än nödvändigt och rör inte vid kontakten med våta händer.**
- **Undvik att skada kontakten och/eller nätkabeln. Det kan leda till elektriska stötar eller bränder.**
- **Vi rekommenderar att du ser till att kontakten är väl rengjord**

eftersom damm på den kan orsaka brand.

- Använd inte mekaniska apparater eller annan utrustning för att få avfrostningen att gå snabbare.
- Undvik under alla omständigheter att använda öppen låga eller elektrisk utrustning som element, ångstationer, ljus, oljelampor eller annat för att få avfrostningen att gå snabbare.
- Undvik att använda eller förvara brandfarliga sprayer, exempelvis sprayfärg, nära apparaten. Det kan orsaka explosion eller brand.
- Använd inte elektriska apparater i apparatens förvaringsfack, såvida de inte är av den typ som rekommenderas av tillverkaren.
- Undvik att placera eller förvara brandfarliga eller volatila material såsom eter, bensen, gasol, propangas, aerosolsprayburkar, lim, ren alkohol osv. i kylskåpet. Sådana ämnen kan orsaka explosioner.
- Förvara inte mediciner eller forskningsmaterial i apparaten. Det finns risk för att ämnen med strikta temperaturkrav tar skada eller också kan det uppstå en okontrollerbar reaktion som i sin tur kan innebära en risk.
- Se till att ventilationsöppningarna på apparatens hölje eller inbyggnad inte är blockerade.
- Placera inte föremål eller behållare fyllda med vatten ovanpå apparaten.
- Utför inte reparationer på kylskåpet. Endast kvalificerad personal får utföra reparationer.
- Produkten får användas av barn över 8 års ålder och personer med nedsatt fysisk, sensorisk eller mental förmåga, eller som saknar nödvändig erfarenhet och kunskap, förutsatt att de får tillräckligt bistånd och anvisningar om säker användning och förstår vilka risker som finns.
- Låt inte barn leka med apparaten. Låt inte barn utföra rengöring eller underhåll utan tillsyn.

AVYTTRANDE AV GAMLA APPARATER



Apparaten är märkt enligt EU-direktiv 2012/19/EU om avfall som utgörs av eller innehåller elektrisk och elektronisk utrustning (WEEE-avfall).

WEEE-avfall innehåller både förorenande ämnen (som kan orsaka miljökador) och grundläggande komponenter (som kan återanvändas). Det är viktigt att WEEE-avfall behandlas på rätt sätt, så att alla förorenande ämnen omhändertas och att allt material samlas in och återvinns.

Även som privatperson spelar du en viktig roll i att WEEE-avfall inte orsakar miljökada och det är av största vikt att följa vissa grundläggande regler:

- WEEE-avfall ska inte behandlas som hushållsavfall.
- WEEE-avfall ska lämnas in på godkända kommunala eller privata återvinningsstationer. I många länder går det att beställa hämtning av större volymer WEEE-avfall.

I många länder går det att återlämna den gamla apparaten till butiken när du köper en ny. De måste då ta emot den utan extra kostnad så länge som den är av samma produktslag och har samma funktioner som den apparat som ursprungligen levererades.

Överensstämmelse

Genom att markera produkten med  bekräftar vi överensstämmelse med alla relevanta europeiska säkerhets-, hälso- och miljökrav som är tillämpliga i lagstiftningen för denna produkt.

Skötsel och rengöring

Innan något underhåll utförs ska apparaten stängas av och kopplas bort från elnätet vid nätuttaget.

Använd inga metallföremål vid rengöringen.

Använd inte vassa föremål för att ta bort frost från apparaten. Använd en plastskrapa. 1)

Undersök regelbundet om det finns avfrostat vatten i kylavloppet. Om nödvändigt ska avloppet rensas. Om avloppet är blockerat kommer vatten att samlas på botten av apparaten.2)

Montering

Viktigt! Följ noggrant anvisningarna i de aktuella styckena när elektriska anslutningar ska göras.

Packa upp apparaten och kontrollera om det finns några skador. Koppla inte in apparaten om den är skadad. Rapportera omedelbart möjliga skador till den plats där du köpte apparaten. I detta fall behåller du förpackningen.

Vi rekommenderar att du väntar minst 4 timmar innan apparaten kopplas in så att oljan kan flöda tillbaka in i kompressorn.

Det krävs alltid tillräcklig luftcirkulation kring apparaten annars kan den överhetta. För tillräcklig ventilation följer du anvisningarna som rör monteringen.

Om det är möjligt ska produktens distansblock sitta mot en vägg för att undvika att de vidrör eller fastnar i de varma delarna (kompressorn, kondensor) så att eventuella brännskador förhindras.

Apparaten får inte ställas nära element eller spisar.

Se till att du kan nå apparatens kontakt för nätström efter monteringen.

1) Om det finns ett frysfack.

2) Om det finns ett fack för färskravar.

Service

- Allt elektriskt arbete vid service av apparaten ska utföras av en kvalificerad elektriker eller annan kompetent personal. Produkten måste servas på ett auktoriserat servicecentrum och endast originaldelar får användas.

Energibesparing

För bättre energibesparing rekommenderar vi:

Installera inte apparaten i närheten av värmekällor eller i direkt solljus, på en plats med god ventilation.

Undvik att placera varm mat i kylskåpet, för att undvika att kylskåpstemperaturen höjs och kompressorn drivs kontinuerligt.

Packa inte livsmedlen så tätt att luftcirkulationen hindras.

Frosta av apparaten om det bildats is som förhindrar att kylan sprids.

Vid strömavbrott rekommenderar vi att du håller kylskåpsdörren stängd.

Öppna dörrarna så lite och under så kort tid som möjligt

Ställ inte in termostaten på alltför låga temperaturer.

Avlägsna damm på apparatens baksida

Miljöskydd



Apparaten använder inga gaser som kan vara skadliga för ozonlagret, varken i kylkretsen eller i isoleringsmaterialen. Apparaten får inte kastas bland stadsavfall eller annat avfall. Isoleringsskummet innehåller brandfarliga gaser. Apparaten ska kastas enligt den lagstiftning du tillhandahålls från dina lokala myndigheter. Undvik att skada kylenheten, särskilt värmeväxlaren. Materialen i apparaten som är märkta med symbolen  kan återvinnas.

Symbolen  på produkten eller förpackningen visar att produkten inte får behandlas som hushållsavfall. Istället ska den tas till en lämplig samlingspunkt för återvinning av elektrisk och elektronisk utrustning. Om du ser till att produkten hanteras korrekt kommer du att bidra till att minska de negativa påverkningar på miljön och människors hälsa som annars kan uppstå vid felaktig avfallshantering av den här produkten. Vill du veta mer om hur du kan återvinna produkten ber vi dig kontakta ditt lokala myndighetskontor, din tjänst för hantering av hushållsavfall eller butiken där du köpte den

Förpackningsmaterial

Material märkta med symbolen  kan återvinnas. Släng förpackningen i lämpliga återvinningsbehållare.

Avfallshantering av apparaten

1. Dra ut nätkontakten ur nätuttaget.
2. Kapa nätsladden och släng den.

Översikt

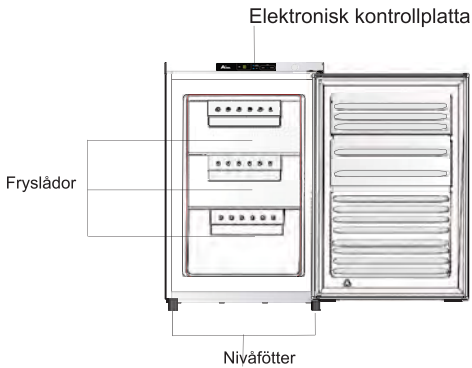
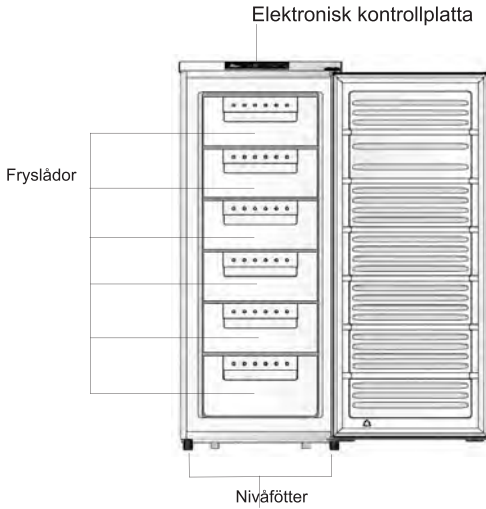

Observera: Bilderna ovan är endast menade som referens och det faktiska antalet fack kan skilja sig mellan olika modeller.

MONTERING

1. Ta bort de 2 skruvarna på toppen.



2. Lyft försiktigt upp locket 5 cm ovanför frysen och dra ut de kontaktstiften. Lägg sedan locket åt sidan.

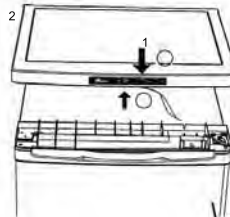

3. Ta bort skruvarna och ta sedan bort det övre gångjärnet som håller dörren på plats. Lyft bort dörren och lägg den på en vadderad yta för att undvika repor.



4. Ta bort skruvarna och det nedre gångjärnet. Ta sedan bort de justerbara fötterna på båda sidor.

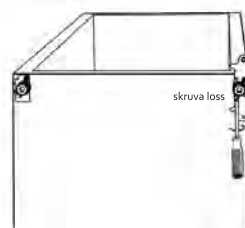

Observera: Bilderna ovan är endast menade som referens.

MONTERING

5. Skruva loss och ta bort stiftet i det nedre gångjärnet, vänd på haken och sätt tillbaka den.



6. Sätt tillbaka haken så att den passar vågrätt och lodrätt så att tätningen sitter tätt längs alla sidor innan du fäster det övre gångjärnet.

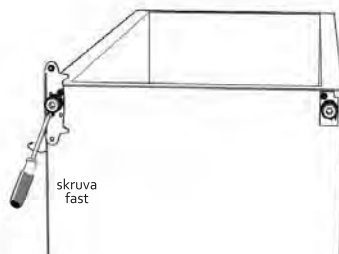

7. Sätt tillbaka dörren. Se till att dörren passar vågrätt och lodrätt så att tätningen sitter tätt längs alla sidor innan du fäster det övre gångjärnet.

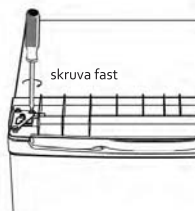

Observera: Bilderna ovan är endast menade som referens.

MONTERING

8. Anslut kontaktstiften till display-kortet, 2 och sätt sedan tillbaka locket.

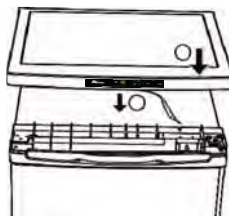

9. Skruva fast de 2 skruvarna på toppen.



10. Släng dörren och kontrollera att den passar vågrätt och lodrätt och att tätningarna sitter tätt på alla sidor innan du fäster det nedre gångjärnet. Justera om nivåfötterna om det behövs.



Observera: Bilderna ovan är endast menade som referens.

Montering

Montera externt dörrhandtag (om ett externt handtag finns)

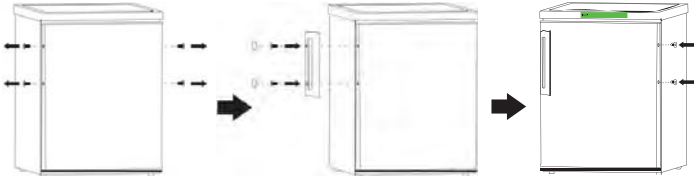

Bakre distans

Skruva fast de bakre distanserna på enhetens baksida.

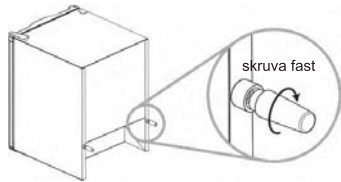

Utrymmeskrav

- Se till att det finns utrymme att öppna dörren.
- Se till att det finns minst 50 öppna mm på två sidor.

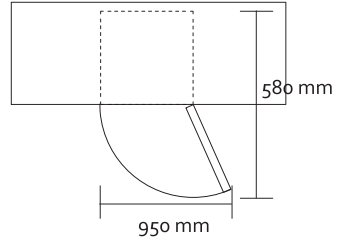

Nivåjustering

Justera enhetens nivå genom att justera de två främre nivåföterna.

Om enheten inte står jämt kommer dörrarna och de magnetiska tätningarna inte täcka ordentligt.

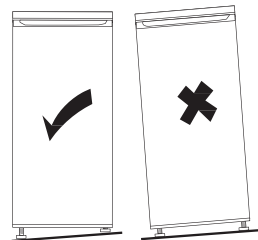

Observera: Bilderna ovan är endast menade som referens.

Montering

Placering

Montera apparaten på en plats där den omgivande temperaturen stämmer överens med den märkta klimatklassningen på apparatens märkplåt.

Klimatklass	Omgivande temperatur
SN	+10. C till +32. C
N	+16. C till +32. C
ST	+16. C till +38. C
T	+16. C till +43. C

Plats

Apparaten bör monteras på ordentligt avstånd från värmekällor som element, värmepannor, direkt solljus och liknande. Se till att luft kan cirkulera fritt bakom skåpet. För bästa prestanda när apparaten står under en överhängande väggenhet behövs ett minsta avstånd på 100 mm mellan överdelen av skåpet och väggenheten. Allra helst ska apparaten inte ställas under överhängande väggenheter. En jämn nivå garanteras med justerbara fötter vid skåpets bas.

 **Varning!** Det måste vara möjligt att koppla bort apparaten från elnätet och därför måste nätkontakten alltid enkelt kunna nås efter monteringen.

Elektriska anslutningar

Innan apparaten kopplas in måste du se till att spänningen och frekvensen som anges på apparatens märkplåt stämmer med elnätet. Apparaten måste jordas. Kontakten för nätsladden kommer med en särskild kontakt för detta ändamål. Om nätuttaget inte är jordat ansluter du apparaten till separat jord enligt gällande lagstiftning och i samråd med en kvalificerad elektriker.

Tillverkaren avsägar sig allt ansvar om försiktighetsåtgärderna ovan inte vidtas. Apparaten överensstämmer med EEG-direktiven.

Dagligt bruk

Första användningen

Rengör invändigt

Före den första användningen ska apparatens insida och alla interna tillbehör tvättas med ljummet vatten och neutral tvål och därefter torkas ordentligt för att ta bort lukten som förknippas med nya produkter.

Viktigt! Använd inte diskmedel eller rengöringsmedel med slipmedel eftersom det ger skador på ytan.

Starta

Koppla in apparaten och diodbelysningen.

Dagligt bruk

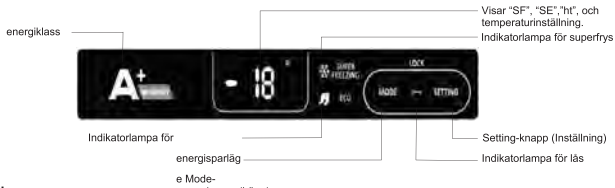

Läge

När knappen "Mode" (Läge) trycks in första gången lyser lampan "Super freezing" (Superfrys) och apparaten. När knappen "Mode" (Läge) trycks in första gången lyser lampan för "Super freezing" (Superfrys) och apparaten kyls ned och visar "SF" (superfrysläge).

När knappen "Mode" trycks in en andra gång släcks lampan för superfrys och lampan för "Eco" (Ekonomisk) tänds. Apparaten övergår till ekonomiläge och körs i -16°C och visar "SE" (spara energi).

När knappen "Mode" trycks in en tredje gång släcks lamporna för "Super freezing" och "Eco" och apparaten övergår till läge som användaren ställt in ("Setting"). Lägerna växlar mellan "Super freezing", "Eco" och "Setting"

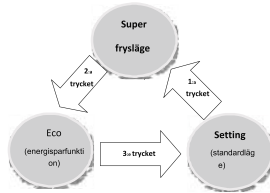

Ställa in temperaturen

Tryck in "Setting"-knappen. Siffrorna lyser och du kan justera temperaturen genom att trycka på "Setting"-knappen. Inställningen växlar från -16°C till -22°C. Efter 5 sekunder kommer den inställda temperaturen att bekräftas.

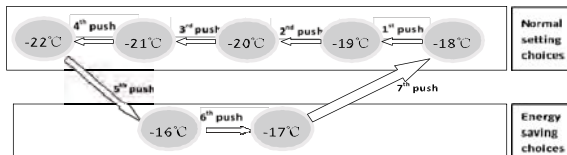

Dagligt bruk

Lås

Om både "Mode" och "Setting" trycks in samtidigt i 3 sekunder kommer knapparna att läsas och läslampan lyser. Vill du låsa upp knapparna trycker du in "Mode" och "Setting" samtidigt i 3 sekunder igen.

Stänga av

Tryck och håll ner "Setting"-knappen i 5 sekunder för att stänga av apparaten.

För att sätta igång apparaten, tryck igen på "Setting"-knappen och håll ner den i 5 sekunder.

Visad temperatur

Viktigt! Lysdioderna visar alltid den inställda temperaturen och inte den faktiska temperaturen.

Larm för öppen dörr

Om dörren inte stängs på fem minuter kommer dörrlarmet att larma tre gånger var femte sekund under fem minuter. Om dörren inte stängs efter ytterligare fem minuter upprepas larmet var femte minut tills dörren stängs.

Larm för hög temperatur

Om apparaten använts i över 3 timmar och om temperaturen är över -8°C kommer du att se "ht" och den faktiska temperaturen ("ht" betyder high temperature, alltså hög temperatur) och larma med ett ljud på 1 Hz tills någon av knapparna trycks in.

Frysa färskvaror

• Frysfacken är lämpliga för frysning av färska matvaror och för förvaring av frysta och djupfrysta matvaror under mycket lång tid.

Lägg de färska matvarorna i facken och tryck på Mode-knappen för att välja superfrysfläget. Mängden matvaror som kan frysas under 24 timmar är märkt på apparatens märkplåt.

- Superfrysningen varar i 26 timmar och under den här perioden får inga fler matvaror läggas till.
- Nattvarden frysprocessen varar 52 timmar.

Lagra frysta matvaror

När apparaten startas för första gången efter lång inaktivitet. Innan varorna läggs i facken ska apparaten ställas in på superfrysfläget.

Viktigt! Vid oavsiktlig avfrostning, som när strömmen varit frånslagen längre än vad som anges under tekniska egenskaper i "väckningstid", måste de avfrostade matvarorna snabbt ätas eller omedelbart tillagas och sedan frysas igen (efter tillagningen).

Tining

Djupfrysta eller frysta matvaror kan tinas upp i frysfacken eller i rumstemperatur innan de ska ätas beroende på hur lång tid som finns till förfogande. Smådelar kan tillagas frysta, direkt från frysen. Tillagningen tar då lite längre tid.

Iskuber

Apparaten kan komma med en eller flera brickor för iskuber.

Dagligt bruk

Användbara tips

• Här är några viktiga tips på hur du gör det mesta av superfrysningen:
Mängden matvaror som kan frysas under 24 timmar ser du på apparatens märkplåt.
Superfrysningen som finns inställd i apparatens programvara tar 26 timmar. Inga fler matvaror som ska frysas får läggas till under den här tiden.

Frys endast väl rengjorda och färska matvaror av hög kvalitet.

Dela upp matvarorna i små portioner så att de kan helfrysas snabbt och så att du senare bara behöver tina de matvaror som behövs.

Klä in matvarorna i aluminiumfolie eller plastfilm och se till att matpaketen är lufttäta.

Lägg inte färska och ofrysna matvaror med redan frysta matvaror så undviker du att temperaturen stiger i de senare.

Fettsnåla matvaror håller längre och bättre än feta matvaror. Salt förkortar lagringstiden.

Om isvatten dricks direkt efter att ha tagits ut från frysfacken kan frostsador uppstå på huden.

Vi rekommenderar att du markerar varje enskilt paket med frysdatumet så att de när de tas ut från frysfacken kan frostsador uppstå på huden.

Vi rekommenderar att du markerar varje enskilt paket med frysdatumet så att du enklare kan kontrollera lagringstiderna.

Tips för lagring av frysta matvaror

För bästa apparatprestanda bör du:

Se till att kommersiella frysta matvaror har lagrats ordentligt av försäljaren.

Se till att frysta matvaror transporterats från butiken till frysen på kortast möjliga tid.

Öppna inte dörren ofta eller lämna den öppen längre än nödvändigt.

När matvarorna avfrostas börjar de brytas ner snabbt och kan inte frysas om.

Överskrid inte de lagringsdatum som du fått från mattillverkaren.

Rengöring

Apparatinteriören och alla interna tillbehör ska rengöras regelbundet av hygieniska skäl.



Varning! Apparaten får inte vara ansluten till elnätet under rengöringen. Fara för elektriska stötar!
Innan rengöringen stänger du av apparaten och drar ut kontakten ur nätuttaget, eller så kan du stänga av eller dra ut kretsbytare eller säkringen. Rengör aldrig apparaten med ångvävt. Fukten kan samlas i de elektriska komponenterna och leda till elstötar! Het ånga kan också skada plastdelarna. Apparaten måste vara helt torr innan den tas i bruk igen.

Viktigt! Plastdelarna kan skadas av eteriska oljor och organiska lösningsmedel som citronjuice eller juice från apelsinskal, smörsyra eller rengöringsmedel med ättiksyra.

Låt inte den här typen av ämnen komma i kontakt med apparatens olika delar.

Använd inte rengöringsmedel med slipmedel.

Ta ut matvarorna från frysen. Förvara dem väl täckta på en sval plats.

Stäng av apparaten och drar ut kontakten ur nätuttaget, eller så kan du stänga av eller dra ut kretsbytare eller säkringen.

Rengör apparaten och de interna tillbehören med en trasa och ljummet vatten. Skölj med rent vatten och gnugga torrt.

⚠ När damm samlas i kondensorn ökar energiförbrukningen. Därför bör du rengöra kondensorn bakpå apparaten en gång om året med en mjuk borste eller dammsugare. ¹⁾

När apparaten och tillbehören är torra kan apparaten tas i bruk.

Dagligt bruk

Avfrosta frysen

Frysfacken kommer med tiden att täckas av frost. Frosten behöver tas bort. Använd aldrig vassa metallverktyg för att skrapa bort frost från förångaren eftersom den lätt kan skadas. Men om isen blir mycket tjock på innerbeklådningen ska en full avfrostning göras som följer:

Dra ut kontakten ur uttaget.

Ta ut alla lagrade matvaror, klä in dem i flera lager tidningspapper och förvara svalt.

Håll dörren öppen och placera en bunke under apparaten där frostvattnet kan samlas.

När avfrostningen är klar ska interiören torkas ordentligt.

Sätt tillbaka kontakten i nätuttaget för att starta maskinen igen.

1) Om kondensorn sitter bakpå apparaten.

Dagligt bruk

Felsökning



Varning! Innan du gör en felsökning ska du koppla bort strömmen. Endast kvalificerade elektriker eller kompetent personal får göra sådan felsökning som inte nämns i den här bruksanvisningen

Viktigt! Man kan höra ljud vid normal användning (kompressorn, kylmediecirkulationen).

Problem	Möjlig orsak	Lösning
Apparaten fungerar inte.	Nätkontakten är inte isatt eller sitter löst eller så är produkten avstängd.	Sätt i nätkontakten i uttaget och starta apparaten.
	Säkringen har gått eller är felaktig.	Kontrollera säkringen och byt ut om nödvändigt.
	Uttaget är felaktigt.	Problem i elnätet ska åtgärdas av en elektriker.
Apparaten fryser för mycket.	Temperaturen är inställd på kallt eller så körs apparaten i -22°C -inställning.	Ställ in en varmare temperatur en kort period.
Matvarorna är inte tillräckligt frysta.	Temperaturen är inte korrekt inställd.	Se delen "Ställa in temperaturen".
	Dörren var öppen under en längre tid.	Öppna bara dörren så länge det behövs.
	En större mängd varma matvaror lades i apparaten under de senaste 24 timmarna.	Ställ in en kallare temperatur en kort period.
	Apparaten står nära en värmekälla.	Se delen om placering.
Stor frostbildning på dörrtätningarna.	Dörrtätningarna är inte lufttäta.	Värm försiktigt de läckande delarna av tätningarna med en hårtork (på kallt läge). Forma samtidigt de uppvärmda tätningarna för hand så att de sitter korrekt.
Ovanliga ljud.	Apparaten står inte jämnt.	Justera om fötterna.
	Apparaten rör vid väggen eller andra föremål.	Flytta apparaten en aning.
	Någon av apparatens komponenter, exempelvis ett rör, rör vid en annan del av apparaten eller vid väggen.	Om det behövs kan komponenten försiktigt böjas ur vägen.

Om felet uppstår igen ber vi dig kontakta vårt servicecentrum. Vi behöver dessa uppgifter för att kunna ge dig snabb och korrekt hjälp. Skriv ner uppgifterna här och hänvisa till märkplåten.

Kullanma Kılavuzu

Derin Dondurucu

Bu ürünü satın aldığınız için teşekkür ederiz.

Buzdolabınızı kullanmadan önce, performansını artırmak için lütfen bu kullanım kılavuzunu dikkatlice okuyun. Tüm belgeleri daha sonra kullanmak üzere veya ürünün diğer sahipleri için saklayın. Bu ürün sadece evde veya aşağıdaki gibi benzer yerlerde kullanıma yöneliktir:

- mağaza, ofis ve diğer çalışma ortamlarında personel mutfak alanında
- çiftliklerde ve müşterilere yönelik olarak oteller, motellerde ve konut tipi diğer ortamlarda
- pansiyonlarda
- ikram hizmetlerinde ve perakende satışa dönük olmayan benzer uygulamalarda.

Bu cihaz sadece yiyeceklerin saklanması için kullanılmalıdır, bunun dışında başka her türlü kullanım tehlikeli olarak kabul edilir ve üretici söz konusu ihmallerden dolayı herhangi bir şekilde sorumluluk kabul etmez. Ayrıca garanti koşullarını da dikkate almanız önerilir.

GÜVENLİK BİLGİLERİ

Buzdolabında soğutucu gaz (R600a : İzobütan) ve yalıtım gazı (siklopentan) kullanılmaktadır; bu gazlar çevreye zarar vermemekle birlikte yüksek oranda yanıcıdır. Sizin için tehlike oluşturabilecek durumlardan kaçınmak adına aşağıdaki yönetmelikleri takip etmenizi öneririz:

Herhangi bir işlem yapmadan önce fişi prizden çıkartın.

- Şarap dolaplarının arkasında ve içindeki soğutma sistemi soğutucu akışkan içerir. Bu yüzden, borulara zarar vermekten kaçının.**
- Soğutma sisteminde bir kaçak tespit edilirse, duvar prizine dokunmayın ve ortamda ocak, kibrit, çakmak v.b.ateş kaynağı kullanmayın. Pencereyi açın ve odayı havalandırın. Ardından onarım yapmaları için servis merkezini arayın.**
- Oluşan buz ve buz kalıbını gidermek için bıçakla veya sert bir cisimle kazımayın. Bu durumda, soğutucu devresi hasar görebilir ve bu devreden saçılan maddeler yangına veya gözlerinizin zarar görmesine yol açabilir.**
- Cihazı nemli, yağlı veya tozlu yerlere kurmayın.**

- Cihazı ısıtıcıların veya yanıcı maddelerin yakınına kurmayın.
- Uzatma kablosu veya adaptör kullanmayın.
- Elektrik kablosunu gereğinden fazla çekmeyin ya da katlamayın veya fişe ıslak elle dokunmayın.
- Fiş ve/veya elektrik kablosuna hasar vermeyin; Bu elektrik çarpmasına veya yangına neden olabilir.
- Fişi temiz tutmanız önerilir, fiş üzerindeki fazla toz yangına sebebiyet verebilir.
- Buz giderme işlemini hızlandırmak için mekanik cihazlar veya başka ekipmanlar kullanmayın.
- Alevli yanan araçlar veya ısıtıcı, buharlı temizleyici, mum, gaz lambası ve benzeri araçları buz giderme sürecini hızlandırmak için kesinlikle kullanmayın.
- Şarap Dolaplarının yakınında sprey boya gibi yanıcı spreyleyler kullanmayın veya saklamayın. Bu durum patlama veya yangına neden olabilir.
- Elektrikli cihazları, üretici tarafından önerilen tip cihaz olmadıkları sürece gıda saklama bölmelerinin içinde kullanmayın.
- Eter, benzin, LPG propan gazı, aerosol sprey kutuları, yapıştırıcılar, saf alkol, vb. yanıcı ve yüksek uçucu nitelikteki malzemeleri yerleştirmeyin veya saklamayın. Bu malzemeler patlamaya neden olabilir.
- Şarap dolaplarında ilaç veya araştırma malzemeleri saklamayın. Saklama sıcaklıklarının sıkı şekilde kontrol edilmesi gereken malzemelerin saklanması durumunda, söz konusu malzemenin bozulması veya risklere neden olacak kontrol dışı bir reaksiyon oluşması mümkündür.

- Cihaz muhafazasındaki veya dahili yapıdaki havalandırma açıklıklarının kapanmasına izin vermeyin.
- Cihazın üstüne herhangi bir cisim ve / veya su dolu kaplar koymayın.
- Şarap dolapları üzerinde onarım yapmayın. Tüm müdahaleler nitelikli personel tarafından yapılmalıdır.
- Yeterli gözetim ve cihazın güvenli bir şekilde kullanımıyla ilgili gerekli talimatların sağlanması ve olası tehlikelerin anlaşılmış olması kaydıyla bu cihaz, 8 yaşından büyük çocuklar ve fiziksel, duyuşsal veya zihinsel yetenekleri azalmış veya bilgisiz ya da deneyimsiz olan kişiler tarafından kullanılabilir.
- Çocuklar, cihazla oynamamalıdır. Temizlik ve kullanıcı bakımı, gözetim altında olmayan çocuklar tarafından yapılmamalıdır

ESKİ CİHAZIN HURDAYA AYRILMASI



Bu cihaz, Atık Elektrikli ve Elektronik Cihazların (AEEE) Kontrolü hakkındaki 2012/19/EU Avrupa Birliği Yönergesine uygun biçimde işaretlenmiştir.

AEEE, hem kirletici maddeleri (bunlar çevre üzerinde olumsuz etkilere neden olabilir) hem de temel bileşenleri (bunlar yeniden kullanılabilir) içerir. Tüm kirleticilerin düzgün bir şekilde bertaraf edilmesi ve atılması ve tüm malzemelerin geri kazanılıp ve dönüştürülmesi için AEEE'nin özel işlemlere tabi tutulması önemlidir.

Kişiler, AEEE'nin bir çevre sorununa dönüşmesini sağlamakta önemli bir rol üstlenir; bazı temel kurallara uymak şarttır:

- AEEE'lere ev atıkları olarak işlem görmemelidir;
- AEEE'ler, belediye veya kayıtlı şirketler tarafından yönetilen ilgili toplama noktalarına teslim edilmelidir. Çoğu ülkede, büyük AEEE'ler için evden toplama hizmeti verilir.

Yine bir çok sayıda ülkede, yeni bir cihaz aldığımızda, eskisine karşılık yenisi uygulaması temelinde, perakendeci alınacak ekipmanın teslim edilen ekipman ile aynı türden ve aynı fonksiyonlara sahip olması şartıyla eski cihazı ücretsiz olarak teslim almaktadır.

Uygunluk

Bu ürüne **CE** işaretinizi ekleyerek, ürünün bu ürünle ilgili mevzuat için geçerli tüm Avrupa güvenlik, sağlık ve çevre gereksinimlerine uygunluğunu onaylamış oluruz.

Bakım ve Temizlik

- Tüm temizlik ve bakım işlerinden önce cihazı kapatın ve fişini prizden çekin.
- Cihazı metal objeler ile temizlemeyin.
- Buzlanmayı ya da buzları kazımak için keskin nesnelere kullanmayın. Plastik kazıyıcı kullanın.
- Cihazın düzenli çözünen buzlarından dolayı cihazın altından su drenajını periyodik olarak temizleyin.

Kurulum

Önemli! Elektrik bağlantısı için aşağıdaki talimatları dikkatlice okuyun

- Cihazı ambalajından çıkardıktan sonra herhangi bir hasar olmadığından emin olun. Eğer hasarlı olduğunu düşünüyorsanız fişini prize takmayın. Ürünü aldığınız yer ile bağlantıya geçin. Bu gibi durumlar için ürün ambalajını bir süre saklamanız tavsiye edilir.
- Cihaz kurulumu tamamlandıktan sonra soğutucu gazın çalışmaya hazır hale gelmesi için cihazı çalıştırmadan önce 4 saat beklenmesi gerekir.
- Isınan parçalara dokunulmamalıdır. Mümkün olan her seferde cihazın arka tarafı duvara yakın olmalıdır ancak kurulum talimatlarında belirtildiği gibi havalandırma için gerekli mesafe bırakılmalıdır.
- Olası yangınları önlemek için cihazın arka tarafı duvara dayalı olmalıdır.
- Cihaz kalorifer, ocak gibi ısı kaynaklarının yakınına yerleştirilmemelidir.
- Cihazın yerleştirilmesi yapılırken güç kablosunun prize uzanıp uzanmadığında dikkat edin.

Servis

• Bu cihaz için gerekli ürün onarımları ve yedek parça değişimleri yalnızca yetkili bir teknik servis tarafından gerçekleştirilmelidir.

Enerji Tasarrufu

Daha iyi enerji tasarrufu için şunları öneririz:

Cihazı ısı kaynaklarından uzağa kurun, doğrudan güneş ışığına maruz bırakmayın ve iyi havalandırılmış bir odada kullanın.

İç sıcaklığı artırarak kompresörün sürekli çalışmasına neden olmamak için buzdolabına sıcak yiyecekler koymaktan kaçının.

Uygun hava sirkülasyonunu sağlamak için haddinden fazla gıda koymayın.

Soğuk hava aktarımını kolaylaştırmak için buzlanma varsa cihazda buz çözme işlemi uygulayın.

Elektriğin kesik olduğu durumlarda, buzdolabı kapısının kapalı tutulması önerilir.

Cihazın kapılarını mümkün olduğunca az açın veya açık tutun.

Sıcaklık derecesini çok soğuk olacak şekilde ayarlamayın.

Cihazın arka kısmındaki tozu alın

Çevre Duyarlılığı



Bu cihaz ile beraber ozon tabakasına zarar verebilecek hiçbir zararlı gaz ve izolasyon malzemesi kullanılmamaktadır. Cihazınızı asla katı atık toplama merkezlerine götürmeyiniz. Cihazınız yanabilen gazlar içerdiğinden yasal yükümlülükler göre toplanmalı ve geri dönüştürülmelidir. *** işareti olan tüm materyaller geri dönüştürülebilir.

Ürünün ve ambalajın üstündeki ♻️ sembol bu ürünün evsel atık olarak sayılabileceğini gösterir. Bu ürün geri dönüşümü için yetkili toplama birimlerine ya da yerel belediye birimlerince toplanmalıdır. Bu ürünün düzgün şekilde geri dönüşümünün yapılmasına katkı sağlayarak ürünün çevreye ve insan sağlığına verebileceği potansiyel negatif etkileri en aza indirmiş olursunuz.

Ürün özellikleri

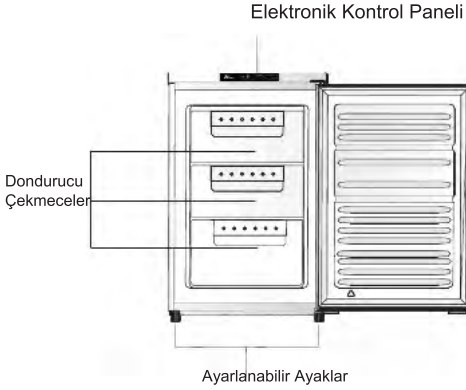
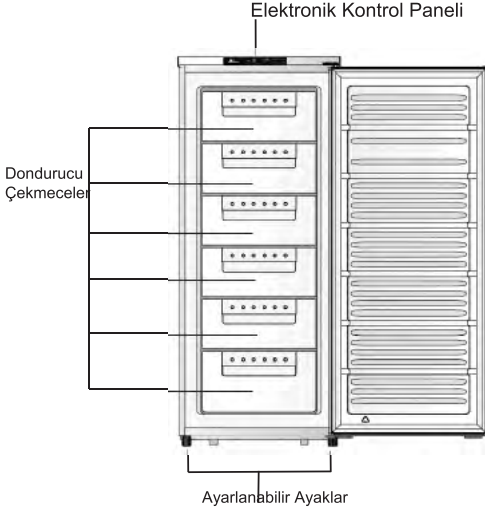

KURULUM

1. ürünün arka tarafında bulunan iki adet vidayı söküp ve üst kapağı çıkarın

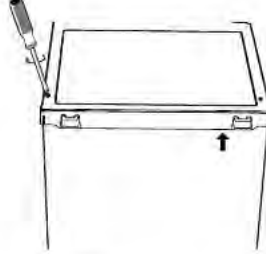

2. Cihazın üst kapağını 5 cm yukarı kaldırın ve Bağlantı noktalarını çıkarın. Üst Kapağı çıkarın.

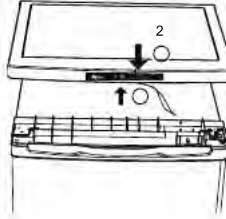

- 3 3 vidayı yerinden çıkartarak kapıyı tutan menteşeyi kurtarın. Kapıyı kaldırarak yüzeyini çizmeyecek bir yere koyun.

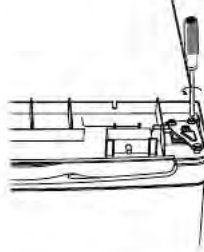

4. Cihazın altındaki vidaları ve alt menteşeleri çıkarın. Daha sonra ayarlanabilir ayakları her iki tarafından da çıkarın..

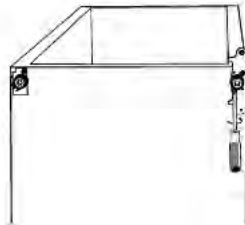

Not: Resimler sadece gösterme amaçlıdır.

KURULUM

5. Alt menteşeyi sökerek çıkarın.

Menteşe yönünü tersine çevirip vidalayın.

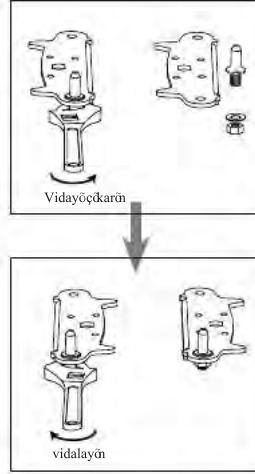

6. İlk olarak alt menteşeleri yerine takın.
Ayarlanabilir ayakları yerleştirin.

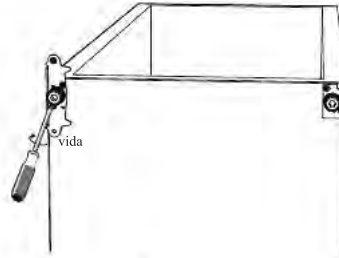

7.

Üst menteşeyi sıkmadan önceden cihazın kapısını kapattıktan sonra kapının dikey ve yatay olarak tam yerleşip yerleşmediğini ve kapı contalarının yerine tam oturduğunu kontrol edin.

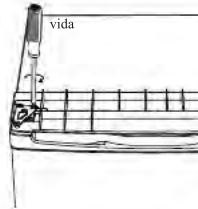

Not: Resimler sadece gösterme amaçlıdır.

KURULUM

8. Uçları kontrol panelinin üzerine bağlayın.
Sonra arka kapağını kapatın.

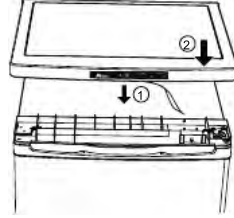

9. Üstteki iki vidayı yerine vidalayın.



10. Alt menteşeyi sıkmadan önceden cihazın kaptısını kapattıktan sonra kapının dikey ve yatay olarak tam yerleşip yerleşmediğini ve kapı contalarının yerine tam oturduğunu kontrol edin. Ayarlanabilir ayaklar ile cihazın yüksekliğini ayarlayın.

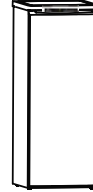

Not: Resimler sadece gösterme amaçlıdır.

KURULUM

Kapı Kolumun Montajı

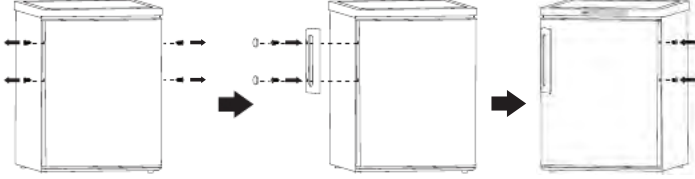

Arka Mesafe Tutucu

Cihazın arkasındaki vidaları sıkıca vidalayın.

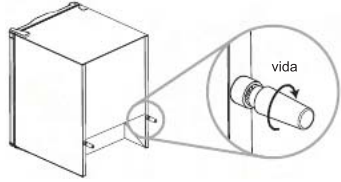

Gerekli Alan

- Kapının açılması için gerekli alanın sağlandığından emin olun.
- Her iki alandan da 50mm boşluk bırakın.

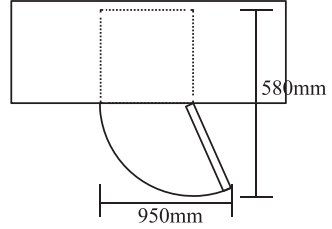

Yüksekliğin Ayarlanması

Eğer cihazınızın yüksekliği ayarlanmazsa kapılar ve manyetik Contactlar tam yerine oturmayacaktır. Cihazın ön tarafındaki iki adet ayarlanabilir ayak yardımıyla yapabilirsiniz.

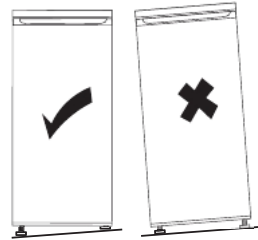

Not: Yukarıdaki resimler sadece görsel amaçlıdır.

KURULUM

Konumlandırma

İklim kategorisine uygun olarak cihaz belirli oda sıcaklıklarında kullanılmak üzere tasarlanmıştır. Bu sıcaklıklar aşılmamalıdır. Özel uygulamamız için iklim kategorisi anma değerleri plakasında işaretlenmiştir. Kategoriler aşağıdaki gibidir:

İklim sınıfı	Sıcaklık
SN	+10 C ila +32 C
N	+16 C ila +32 C
ST	+16 C ila +38 C
T	+16 C ila +43 C

Ürünü Yerleştirme

Yüksek ortam sıcaklıklarından ve direkt güneş ışığından kaçınınız. Cihazı soğuk iyi havalandırılmış ve kuru bir yere yerleştirmenizi tavsiye ederiz. Bir ısı kaynağının (ısıtıcı, fırın vs.) hemen yakınına yerleştirmek kesinlikle uygun değildir. (arttırılmış kompresör performansı gerekli olabileceğinden güç tüketimi oldukça yüksek olacaktır) Cihaz ve duvar arasındaki mesafenin en az 10 cm olması gerekmektedir. Cihaz duvara asılmış ünitelerin ve nesnelere altına yerleştirmemelidir. Cihazın doğru konumlandırmasını ve tabana düzgün oturmasını ayarlanabilir ayaklar yardımıyla sağlayabilirsiniz.

Uyarı! Cihaz, fişin prize yakın olduğu bir yerde konumlandırılmalıdır ki böylece acil durumlarda cihazın elektrik

 bağlantısı hemen kesilsin.

Güç Kaynağına Bağlantı

Cihazınız ile ilgili standartlara uygun olan ve yetkili bir uzman tarafından yapılan topraklama bağlantılı bir güç prizine taktılmalıdır. Cihazın fişini prize takmadan önce cihazın bilgi plakasındaki voltajın (V) şebekenizdeki voltaja uygun olduğundan emin olmalısınız. Voltajın farklı olması durumunda derhal satış sonrası hizmetlerine ya da satın aldığınız yere durumu bildiriniz ve hiçbir şekilde cihazı Elektrik şebekesine bağlamayınız.

Kullanım Esnasında

İlk Kullanım

Cihazın İç Temizliği

Cihazın ilk kullanımından önce iç duvarlarını, aksesuarlarını ve dış yüzeyini ılık bir sabunlu su yardımıyla temizleyin.

Önemli! Cihazın yüzeyine zarar verebilecek deterjan ve yıpratıcı temizlik maddeleri kullanmayın.

Açmak için

Cihazın fişini prize taktığınızdan LED ekranı yanacaktır.

Günlük Kullanım

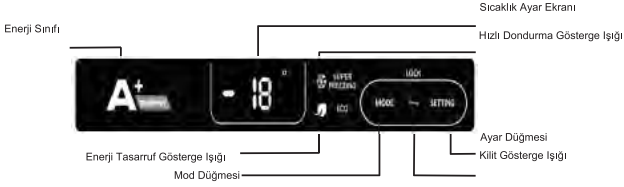

Mod

- Mod ayar tuşuna ilk bastığınızda "Super freezing/ Hızlı Dondurma" ışığı yanacaktır ve LED ekranda "SF" ibaresi gözükcektir.
- 2. defa bastığınızda "Super freezing/ Hızlı Dondurma" gösterge ışığı sönecek ve "Eco" gösterge ışığı yanacaktır. Cihaz -16 C' de çalışmaya başlayacaktır ve LED ekranda "SE" ibaresi yanacaktır.
- 3.defa bastığınızda "Super freezing/ Hızlı Dondurma" ve "Eco" gösterge ışıkları sönecek ve cihaz kullanıcı tarafından daha önce ayarlanmış standart çalışma konumuna geçecektir

Mod ayarını 'Hızlı Dondurma' ve 'Eco' arasında değiştirebilirsiniz.

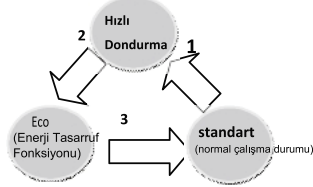

Sıcaklık ayarı

"Ayar" düğmesine basın, LED ekrandaki numaralar yanacaktır. İstenilen sıcaklığı ayar düğmesine basarak ayarlayabilirsiniz.

Cihazın sıcaklığını -16 ila -22 arasında herhangi bir derecede ayarlayabilirsiniz. 5 saniye sonrasında cihaz ayarladığı sıcaklığı algılayarak buna uygun çalışmaya başlayacaktır.

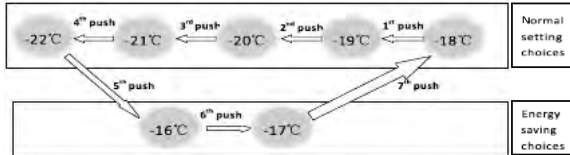

Kullanım Esnasında

Ekran Kilidi

"Mod" ve "Ayarlar" düğmelerine aynı anda 3 saniye boyunca basarak ekran kilidini aktive edebilirsiniz. Eğer kilidi açmak isterseniz "Mod" ve "Ayarlar" düğmelerine aynı anda tekrar 3 saniye boyunca basmanız kilidi açmanızı sağlayacaktır.

Sıcaklık Göstergesi

Önemli! LED ekran her zaman ortam sıcaklığını değil ayarlanan sıcaklığı gösterir.

Açık Kapı Alarmı

Eğer dondurucunun kapısını açık unutursanız, 5 saniye boyunca 3 kesik sinyal sesi sizi uyaracaktır. Alarm 5 dakika boyunca sürecektir, eğer hala kapı kapanmamışsa 5 dakika sonra alarm tekrar çalmaya başlayacaktır ve kapı kapatılana kadar devam edecektir.

Yüksek Sıcaklık Alarmı

Eğer dondurucu 3 saatten uzun bir süredir çalışıyorsa ve sıcaklık -8°C'ye kadar düşüyorsa, LED ekranda "HT" (yüksek sıcaklık) ibaresi görünecek ve ortam sıcaklık gösterilecek ve alarm çalacaktır. Alarm herhangi bir düğmeye basana kadar çalmaya devam edecektir.

Taze Gıdaların Dondurulması / Saklanması

- Taze gıdaları dondurucunun en alt kısmına yerleştirmenizi öneririz.
- Gıdaları yerleştirdikten sonra "Super Freezing/ Hızlı Dondurma" modunu seçiniz.
- Gıdaların maksimum 24 saat içinde dondurulma miktarları tip etiketinde belirtilmiştir.
- "Super Freezing/ Hızlı Dondurma" modu ile dondurma işlemi 26 saat boyunca sürmektedir, bu süre boyunca ilave taze gıda eklemesi yapmayın.
- Supper dondurma işlemi 52 saat sürer.

Donmuş Gıdaların Saklanması

Önceden dondurulmuş gıdaları dondurucuya yerleştirmeden önce dondurucunun "Super Freezing/ Hızlı Dondurma" Konumuna daha önceden ayarlanmış olmasına dikkat ediniz.

Önemli! Kazara dondurma işlemlerinde örneğin teknik tablodan gösterilen değerden daha uzun bir süre boyunca elektrikler kesildiğinde çözüne gıdaların çabucak tüketilmesi ya da yalnızca pişirildikten sonra tekrar dondurulması tavsiye edilmektedir.

Buz Çözme

Dondurulmuş gıdaların kullanılmadan önce oda sıcaklığında çözündükten sonra tüketilmesi gerekmektedir. Donmuş küçük parçalı gıdalar ise buzluktan çıkarılıp hemen pişirilebilir ancak bu durumda pişirme işlemi daha uzun zaman alır.

Buz Küpleri

Bu cihaz bir ya da birden çok buz kalıpları bulunmaktadır.

Önemler ve Tavsiyeler

- Üretici tarafından belirtilen istifleme işaretlerine dikkat edin.
- Hızlı dondurma süreci 26 saat boyunca sürecektir. Bu süre boyunca taze gıda eklemesi yapmayın.

Kullanım Esnasında

- Sadece temizlenmiş ve taze gıdaları dondurun.
- İhtiyacınızdan fazla gıdayı çözdürmeyi önlemek için gıdaları porsiyonlar halinde paketleyin.
- Gıdaları alüminyum folyolara sarın ve paketlerin hava geçirmediğinden emin olun.
- Taze gıdaları dondurucuya yerleştirirken daha önceden donmuş gıdalarla temas etmemesine özen gösterin çünkü böyle bir durum donmuş gıdanın ıstısının yükselmesine yol açar.
- Paketlenmiş gıdaları yayarak yerleştirin, tuzlu gıdaların saklama ömrü daha kısa olur.
- Dondurucudan alınıp hemen tüketilen buz küplerinin elastik buz yanıklarına neden olması mümkündür.
- Dondurulmuş gıda paketlerini alırken teninizin buza temas ederek buz yanıklarına sebep olabilecek davranışlardan kaçının.
- Saklama süresini size sıkça hatırlatması için paketlediğiniz gıdaların üstüne dondurma tarihini yazmayı ihmal etmeyin.

Donmuş Gıdaların Saklama İpuçları

- Bu cihazdan en iyi şekilde yararlanmak için aşağıdaki noktaları göz önünde bulundurun;
- Satın aldığınızı donmuş gıdaların üretici tarafından yeterince dondurulduğundan emin olun.
 - Satın aldığınızı donmuş gıdaların hemen dondurucuya en yakın zamanda bekletmeden ve çözülmeden konulmasına özen gösterin
 - Dondurucunun kapısını sık sık ve gerekmedikçe açmayın.
 - Bir kere çözündüğünde gıdaları tekrar dondurmayın.
 - Üretici tarafından belirtilen saklama süresini aşmayın.

Temizlik ve Bakım

Hijyenik nedenlerden dolayı cihazınızın iç duvarlarının ve aksesuarlarının düzenli olarak temizlenmesi gerekmektedir.

⚠ DİKKAT! Temizliğe başlamadan önce cihazı kapatın ve fişini prizden çekin aksi bir durum elektrik şoku ve yaralanmalara neden olabilir. Cihazı asla buharlı temizleyici ile temizlemeyin. Nem ve buhar cihazın elektrik aksamlarına ilerleyerek elektrik şokuna sebep olabilir! Yüksek sıcaklıktaki buhar cihazın plastik kısımlarına zarar verebilir. Cihazı çalıştırmadan önce her yerini iyice kuruladığınızdan emin olun.

ÖNEMLİ! Eterik yağlar ve organik çözücüler ya da limon suyu, portakal kabuğu butirik asit, asetik asit gibi maddeleri içeren yağlar plastik kısımlarının yıpranmasına neden olur.

- Bu gibi maddelerin cihazın parçalarına değmesine izin vermeyin.
- Aşındırıcı hiçbir temizlik maddesi kullanmayın.
- Cihazı temizlemeden önce tüm gıdaları dondurucudan çıkarın ve serin bir yerde saklayın.
- Cihazın içini ve aksesuarları ılık su ve bir bez yardımıyla temizleyin. Sonrasında iyice kurulaıın.
- Kondansatörde toz birikmesi enerji tüketimini arttıran bir faktördür. Bu yüzden cihazın arkasındaki kondansatörü yılda bir defa sert bir fırça ile ya da süpürge ile tozunu arak temizleyin.
- Cihazınızı iyice kuruladıktan sonra fişini takıp çalıştırabilirsiniz.

BUZ ÇÖZME

Dondurucunun zaman içerisinde iç duvarları buzlanacaktır. Dondurucunun buzunu yılda bir veya iki defa çözülmalıdır. Buzu kazımak için asla kesici ve delici araçlar kullanmayın, sadece plastik kazıyıcı yardımıyla temizlemeye çalışın. Ancak buzlanma daha kalın olduğu takdirde aşağıdaki talimatları izleyerek buz çözmeı gerçekleştirmeniz gerekir:

- cihazın fişini prizden çekin
- Tüm donmuş gıdaları soğutucudan çıkartarak iyicene gazete ile sarınız ve serin bir yerde bekletiniz.
- Dondurucunun kapısını açın ve çözünen suyu almak için altına bir kap yerleştirin.
- Buz çözme işlemi sona erdiğinde, dondurucunun iç kısımlarını iyice kurulaıın.
- Cihazı tekrar çalıştırın.

PROBLEM ÇÖZME

DİKKAT! Herhangi bir sorun ile karşılaştığınızda ilk önce cihazınızın fişini prizden çekin. Bu kullanım kılavuzunda



yazmayan problemleri donanımlı bir elektrikliçi ya da yetkili bir teknik servis tarafından yapılması gerekmektedir.
Önemli! Kullanım esnasında cihazdan garip sesler gelebilir. (kompresör, soğutucu gaz).

Problem	Olası Neden	Çözüm
Cihaz çalışmıyor	Fiş prize tam takılı olmayabilir ve ya Ürün kapalı konumda olabilir.	Fişi prize takın ve cihazı çalıştırmayı deneyin.
	Sigorta atmış olabilir.	Sigortayı kontrol edin.
	Fiş arızalı olabilir.	Eğer fiş arızalıysa bir elektrikliçi tarafından değiştirilmesi gerekir.
Cihaz çok fazla soğutuyor	Sıcaklık -22C gibi soğuk bir dereceye ayarlanmış olabilir.	Sıcaklık ayarını geçici bir süre daha yüksek bir sıcaklığa ayarlayın.
Cihaz yeterince soğutmuyor	Sıcaklık düzgün ayarlanmamış Olabilir	Lütfen Sıcaklık ayarlama kısmına bakın.
	Cihazın kapısı uzun süre açık Kalmış olabilir.	Cihazın kapısını gerekmedikçe açmayın.
	Son 24 saat içerisinde kapasitesinden fazla gıda yüklemesi yapılmış olabilir.	Sıcaklık ayarını geçici bir süre daha düşük bir sıcaklığa ayarlayın.
	Cihaz bir ısı kaynağının yakında olabilir ya da güneşe maruz kalıyordur.	Lütfen Kurulum kısmına bakın.
İç duvarlarda ağır buz Oluşumu var	Kapı contası yeterince sıkı değildir.	Kapı contası bir saç kurutma makinesi ile hafif ısıtın (soğuk hava ile). Aynı zamanda kopa contasını elinizle şekillendirerek düzgünce oturtun.
Cihazdan garip sesler geliyor	Cihaz tabana tam oturmuyor.	Cihazın ayaklarını düzgün ayarlayın.
	Cihaz duvara ya da başka bir yere değişiyor olabilir.	Cihazı hafif yerinden oynatın.
	Cihazın arkasındaki sarmal borulardan biri duvara değişiyor olabilir.	Eğer gerekiyorsa, dikkatlice cihazı yerinden oynatın.

Eğer yukarıdaki sorunlar hala devam ediyorsa yetkili bir teknik servise başvurunuz.
Bu bilgiler çözülebilecek düzeyde basit problemler için olası çözümleri içermektedir.

Használati utasítás

Fagyasztógép

Köszönjük, hogy megvásárolta a terméket.

Az optimális teljesítmény érdekében hűtőszekrény használata előtt alaposan olvassa el a használati útmutatót. Őrizze meg a dokumentációt későbbi használat céljából, illetve más tulajdonosok részre. A termék kizárólag háztartási használatra és más hasonló alkalmazási módokra alkalmas, például:

- üzletek, irodák és egyéb munkakörnyezetek személyzeti konyhahelyisége
- gazdaságok, hotelek, motelek és egyéb lakókönyezetek konyhahelyisége
- panziók konyhahelyisége
- Vendéglátási és egyéb nem kereskedelmi célú szolgáltatások alkalmazási módjai.

A készülék kizárólag élelmiszerek tárolására szolgál, minden más alkalmazási mód veszélyesnek minősül, így a gyártó nem vállalja a felelősséget ezekért. Emellett azt javasoljuk, hogy figyeljen a jótállás feltételeire.

BIZTONSÁGI INFORMÁCIÓK

A hűtőszekrény hűtőközeggázt (R600a: izobutént) és szigetelőgázt (ciklopentánt) tartalmaz, amelyek összeegyeztethetők a környezettel, viszont gyúlékonyak.

A veszélyes helyzetek elkerülése érdekében tartsa be az alábbi szabályozásokat:

A műveletek elvégzése előtt húzza ki a hálózati kábelt a hálózati aljzatból.

- **A készülék hátánál és belsejében található hűtőrendszer hűtőközeget tartalmaz. Ezért ügyeljen rá, hogy a csövek ne sérülhessenek meg.**
- **Ha a hűtőrendszer szivárog, akkor ne érintse meg a fali kivezető nyílást, és ne használjon nyílt lángot. Nyissa ki az ablakot, és hagyja szellőzni a helyiséget. Ezután hívja fel a szervizközpontot, és kérjen javítást.**
- **A jeges vagy fagyos részeket ne próbálja meg késsel és más éles tárgyakkal lekaparni. Ezek az eszközök felsérthetik a hűtőközeg vezetékét, a kiömlött folyadék pedig tüzet vagy szemsérülést okozhat.**
- **Ne helyezze a készüléket nyirkos, olajos vagy poros helyre, és ne tegye ki azt közvetlen napfénynek vagy víznek.**
- **Ne helyezze a készüléket hőforrások vagy gyúlékony anyagok közelébe.**
- **Ne használjon hosszabbító vezetékeket és adaptereket.**
- **Ne húzza meg túlságosan, illetve ne hajtsa össze a hálózati vezetékét, ne érintse meg a csatlakozódugót nedves kézzel.**
- **Ne sértse fel a csatlakozódugót és/vagy a hálózati kábelt, mert ez áramütést vagy tüzet okozhat.**
- **Javasoljuk, hogy tartsa tisztán a csatlakozódugót, mert a túlzott mértékű porlerakódás is tűzhez vezethet.**
- **Ne siettesse a leolvasztást mechanikai eszközökkel és más berendezésekkel.**
- **Semmilyen körülmények között ne próbálja meg felgyorsítani a leolvasztási folyamatot nyílt lánggal, elektromos berendezésekkel, például fűtőtestekkel, gőztisztítókkal, gyertyákkal, olajlámpákkal vagy más hasonló eszközökkel.**

- Ne használjon és ne tároljon gyúlékony spréket, például szórófejes festéket a készülék közelében, mert azok robbanást vagy tüzet okozhatnak.
- Kizárólag a gyártó által javasolt típusú elektromos készülékeket használhatja az élelmiszertároló rekeszekben.
- Ne helyezzen gyúlékony, erősen illó anyagokat, például étert, benzint, PB-gázt, propán-gázt, aeroszol spray-tartályokat, ragasztókat, tiszta alkoholt stb. a készülékbe, illetve ne tároljon benne ilyen eszközöket. Ezek az anyagok robbanást okozhatnak.
- Ne tároljon a készülékben gyógyszereket és vizsgálati anyagokat. Ha a tárolási hőmérsékletek szigorú szabályozását igénylő anyagot tárol, akkor az megromolhat, vagy olyan irányíthatatlan reakciót indít el, amely veszélyt jelenthet.
- Ne helyezzen akadályokat a készülék szellőzőnyílásai és a beépített szerkezet elé.
- Ne helyezzen tárgyakat és/vagy vízzel töltött tartályokat a készülék tetejére.
- Ne végezzen javításokat a készüléken. Kizárólag szakképzett személyzet végezheti a beavatkozásokat.
- A készüléket 8 év fölötti gyermekek, csökkent fizikai, érzékszervi és mentális képességekkel rendelkező, illetve kellő tapasztalattal nem rendelkező személyek, csak megfelelő felügyelet mellett, illetve akkor használhatják, ha már rendelkeznek a készülék biztonságos használatára és a kockázatokra vonatkozó tudással.
- Gyermekek ne játsszanak a készülékkel. A tisztítást és a karbantartást gyermekek nem végezhetik felügyelet nélkül

AZ ELAVULT KÉSZÜLÉK LESELEJTÉSE



Jelen eszköz az Európai Parlament és Tanács 2012/19/EU Az elektromos és elektronikus berendezések hulladékairól szóló irányelvnek (WEEE) való megfelelés alapján lett megjelölve. A WEEE magában foglalja a szennyező anyagokat (melyek negatív hatással lehetnek a környezetre) alapvető rekeszek (ezek újra felhasználhatók). Fontos, hogy a WEEE anyagok egyedi kezelésén essenek át, a szennyező anyagok megfelelő eltávolítása és ártalmatlanítása valamint az anyagok visszanyerése és újrahasznosítása érdekében. Az egyes személyeknek fontos szerepük van abban, hogy a WEE anyagok ne válhassanak környezetvédelmi problémává; ehhez be kell tartaniuk néhány fontos szabályt:

WEE anyagok ne válhassanak környezetvédelmi problémává; ehhez be kell tartaniuk néhány fontos szabályt:

- A WEEE anyagok nem kezelhetők háztartási hulladékként;
- A WEEE anyagokat a megfelelő, az önkormányzat vagy a regisztrált vállalatok által kezelt begyűjtési pontokon kell leadni. Számos országban, nagy mennyiségű WEEE anyagok esetében otthoni gyűjtés is kialakulhat.

Több országban új berendezés vásárlásakor az ilyen hulladékok ingyen vissza lehet vinni a kereskedőhöz, mennyiben a régi berendezés ugyanolyan típusú, mint az új és azzal megegyező funkciójú.

CE-megfelelőség



A CE jelzés terméken történő elhelyezésével megerősítjük, hogy jelen termék megfelel valamennyi Európai biztonsági, egészségügyi és környezeti követelménynek, amely jelen termékre vonatkozó törvénykezésben megtalálható.

Gondozás és tisztítás

- A karbantartás megkezdése előtt kapcsolja ki a készüléket, és húzza ki a csatlakozódugót a hálózati aljzatból.
- Ne tisztítsa a készüléket fémtárgyakkal.
- Ne használjon éles tárgyakat a zúzvara eltávolításához. Használjon műanyag kaparót. 1)
- Rendszeresen ellenőrizze a kiolvasztott víz elvezetésére szolgáló csövet. Szükség esetén tisztítsa meg az elvezető csövet. Ha eltömődött az elvezető cső, akkor víz gyűlik össze a készülék alján. 2)

Telepítés

Fontos! Az elektromos csatlakoztatáskor körültekintően tartsa be a kézikönyv utasításait.

- Csomagolja ki a készüléket és ellenőrizze, nincsenek-e rajta sérülések. Sérült készüléket ne csatlakoztasson a hálózatra. Az esetleges sérülésekről haladéktalanul tájékoztassa azt az üzletet, ahol a készüléket vásárolta. Ebben az esetben őrizze meg a csomagolóanyagot.
- Célszerű legalább négy órát várni a készülék hálózati csatlakoztatása előtt, hogy az olaj visszafolyhasson a kompresszorba.
- Megfelelő légkeringést kell biztosítani a készülék körül, amelynek hiánya túlmelegedéshez vezet. A kellő szellőzés biztosítása érdekében tartsa be a telepítési utasításokat.
- Ha lehet, a termék távtartóit a falhoz kell igazítani, hogy ne érintkezzen meleg alkatrészekkel (kompresszor, kondenzátor).
- Nem szabad a készüléket fűtőtestek vagy tűzhelyek mellett elhelyezni.
- Ügyeljen arra, hogy a hálózati csatlakozódugó a készülék telepítését követően is hozzáférhető legyen.

- 1) Ha van fagyasztórekesz.
- 2) Ha van friss élelmiszer tárolórekesz.

Szervíz

- A készülék szervizeléséhez szükséges elektromos munkákat szakképzett villanyszerelőnek vagy arra illetékes személynek kell elvégezni.
- A készülék szervizelését csak hivatalos szervizközpont végezheti, és kizárólag eredeti tartalék alkatrészek használhatók.

ENERGIATAKARÉKOSSÁG

- A nagyobb energia-takarékosság jegyében a következőket javasoljuk:
- A készüléket hőforrásoktól távol, jól szellőző helyiségben szerelje fel és ne tegye ki közvetlen napfénynek.
- Ne tegyen forró ételt a hűtőgépbe, elkerülve ezzel a belső hőmérséklet növekedését, ezáltal pedig a kompresszor folyamatos működését.
- Ne halmozza egymásra az élelmiszereket, biztosítva ezzel a megfelelő légáramlást.
- Jegesedés esetén jégtelenítse a készüléket (lásd a JÉGTELENÍTÉS című fejezetet) a hideg átvitelének biztosítása érdekében.
- Áramszünet esetén tanácsos a hűtőgép ajtaját zárva tartani.
- A lehető legritkábban nyissa ki a készülék ajtaját, és a lehető legkevesebb ideig tartsa nyitva azt
- Ne állítsa túl alacsony hőmérsékletre a termosztátot
- Távolítsa el a készülék hátoldalán lévő port (lásd a TISZTÍTÁS című fejezetet).
- Total no frost Audy (fagyasztás nélküli típus esetén – az ajtóra szerelt kijelzőn): vegye ki az összes kosarat a fagyasztószekrényből;
- Total no frost (fagyasztás nélküli típus esetén - a hűtő belső felhasználói felületén, a fagyasztó beállító gombjával): az alsó fiók kivételével vegye ki a fagyasztó összes többi rekeszét.
- Fagymentes típus: az alsó fiók kivételével vegye ki a fagyasztó összes többi rekeszét.
- Minden hagyományos, statikus típus esetén: vegye ki a fagyasztószekrény összes rekeszét

Környezetvédelem

A készülék sem a hűtőkörben, sem a szigetelőanyagokban nem tartalmaz ózonréteget veszélyeztető gázokat. A készüléket nem szabad a kommunális hulladékkal együtt ártalmatlanítani. A szigetelőhab gyúlékony gázokat tartalmaz: a készüléket a helyi hatóságoktól beszerezhető előírások szerint kell ártalmatlanítani. Vigyázzon, hogy a hűtőegység, különösen a hőcserélő, ne sérüljön meg. A készülék (...) szimbólummal jelölt anyagai újrahasznosíthatóak.

A terméken vagy a csomagolóanyagon lévő (...) szimbólum azt jelzi, hogy a termék háztartási hulladékként nem kezelhető. A készüléket arra kijelölt, elektromos és elektronikus berendezések újrahasznosítására alkalmas gyűjtőhelyen kell leadni. A termék megfelelő hulladék-elhelyezésével Ön elősegíti a környezetre és az emberi egészségre kifejtett esetleges negatív következmények megelőzését, amelyeket a termék nem megfelelő hulladékkezelése idézhet elő. A termék újrahasznosításával kapcsolatos részletes információkért kérjük, vegye fel a kapcsolatot a helyi önkormányzattal, a hulladékkezelő szolgálattal vagy azzal az üzlettel, ahol a terméket vásárolta.

Csomagolóanyagok

Az újrahasznosítást jelző szimbólummal ellátott csomagolóanyagok újra hasznosíthatóak. Az újrahasznosítás érdekében a csomagolóanyagot arra kijelölt gyűjtőkonténerben helyezze el.

A készülék ártalmatlanítása

1. Húzza ki a csatlakozódugót a hálózati aljzatból.
2. Vágja le és semmisítse meg a hálózati kábelt.

Elektronikus kapcsolólap

Fagyasztófiókok



Szintbeállító lábak

Elektronikus kapcsolólap

Fagyasztófiókok



Szintbeállító lábak

Megjegyzés: A fenti ábrák csak tájékoztató jellegűek, a fiókok tényleges száma modellenként eltérő lehet.

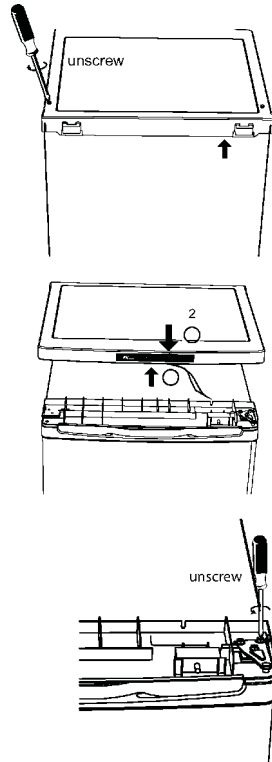

1. Távolítsa el a felső részen lévő 2 csavart.

2. Óvatosan emelje fel 5 cm-re a fedelet a fagyasztógépről, majd pedig húzza ki a csatlakozókat. Ezt követően vegye le a fedelet.

3. Távolítsa el a három csavart, majd pedig vegye le az ajtót tartó felső csuklópántot. Emelje le az ajtót, és a karcolódás megelőzése érdekében helyezze párnázott felületre.

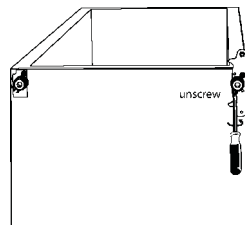

4. Távolítsa el a csavarokat és az alsó csuklópántot. Ezután vegye ki mindkét oldalról a szabályozható lábakat.

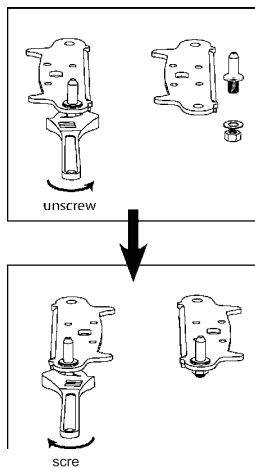

5. Csavarozza ki és vegye le az alsó csuklócsapot, fordítsa meg a keretet és tegye vissza.

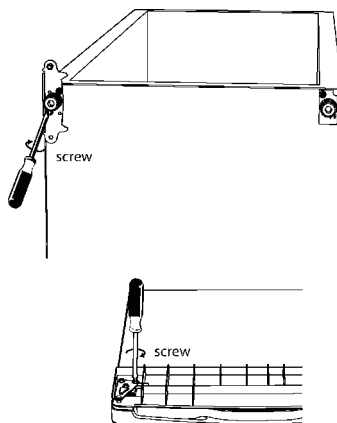

6. Szerelje vissza az alsó csuklócsapot rögzítő keretet. Szerelje vissza a két szabályozható lábát.

7. Tegye vissza az ajtót. A felső csuklópánt végleges meghúzása előtt ellenőrizze, hogy az ajtó vízszintes és függőleges irányban megfelelően be van-e állítva, és a tömítések mindegyik oldalon zárnak-e.

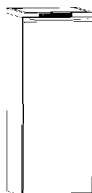
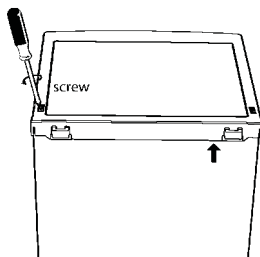
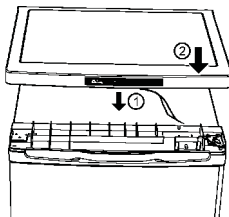

8. Csatlakoztassa a csatlakozókat a kijelző táblára, majd pedig tegye vissza a fedelet.

9. Csavarozza be a felső részbe a 2 csavart.

10. Az alsó csuklópánt végleges meghúzása előtt ellenőrizze, hogy az ajtó vízszintes és függőleges irányban megfelelően be van-e állítva, és a tömítések mindegyik oldalon zárnak-e. Szükség szerint állítsa be a szabályozható lábakat.

Szerelés

Az ajtó külső fogantyújának felszerelése (ha van külső fogantyú)



Hátsó távtartó

Csavarozza be a hátsó távtartókat a készülék hátoldalán.

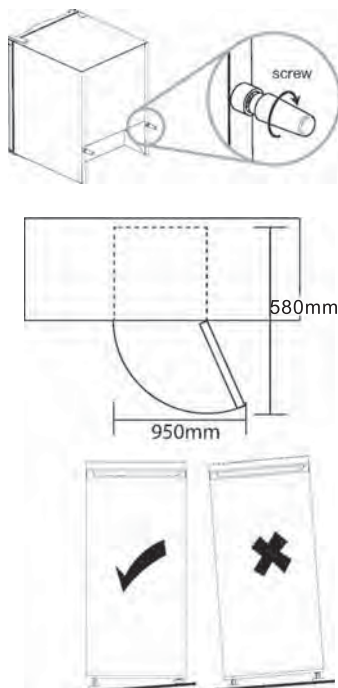

Helyszükséglet

- Tartson elegendő helyet az ajtónyitáshoz.
- Tartson legalább 50 mm távolságot mindkét oldalon.

A készülék szintbeállítása

Állítsa be a készülék elülső részén található két szintbeállító lábat.

Ha a készülék nincs vízszintes helyzetben, akkor az ajtók és a mágneses tömítések nem illeszkednek egymáshoz megfelelően.

A készülék telepítése

Olyan helyen kell a készüléket elhelyezni, ahol a környezeti hőmérséklet megfelel a készülék adattábláján feltüntetett éghajlati besorolásnak.

Éghajlati besorolás	Környezeti hőmérséklet
SN	+10°C és +32°C között
N	+16°C és +32°C között
ST	+16°C és +38°C között
T	+16°C és +43°C között

Elhelyezés

A készüléket hőforrástól, például radiátoroktól, kazánoktól, közvetlen napsugárzástól stb. távol kell elhelyezni. Gondoskodjon arról, hogy a levegő szabadon keringhessen a hűtőszelektől körül. Ha a készüléket egy kiugró fal alatt helyezik el, akkor a legjobb teljesítmény elérése érdekében a szekrény teteje és a fal között legalább 100 mm távolságot kell hagyni. A legjobb megoldás azonban az, ha nem helyezik a készüléket kiugró fal alá. A pontos szintbeállítást a szekrény alján lévő két szabályozható láb biztosítja.

Figyelmeztetés! Előfordulhat, hogy a készüléket le kell kapcsolni a hálózatról, ezért a csatlakozódugónak a telepítés után is könnyen hozzáférhetőnek kell lennie.

Elektromos csatlakoztatás

A készülék csatlakoztatása előtt ellenőrizze, hogy az adattáblán feltüntetett feszültség- és frekvenciaérték megfelel a helyi áramellátásnak. A készüléket földelni kell. Erre a célra a hálózati kábel csatlakozódugója megfelelő érintkezővel van ellátva. Ha a helyi csatlakozóaljzat nincs földelve, akkor egy szakképzett villanyszerelővel konzultálva lássa el külön földeléssel a készüléket a hatályos előírásoknak megfelelően. A gyártó minden felelősséget elhárít a fenti biztonsági óvintézkedések betartásának elmulasztása esetén. A készülék megfelel az EGK irányelveknek.

Első használat

A belső rész tisztítása

A készülék első alkalommal történő használata előtt mossa le a készülék belsejét és a belső tartozékokat langyos vízzel és valamilyen semleges mosószerral az új készülék sajátos szagának megszüntetése céljából, majd pedig törölje szárazra a felületeket.

Fontos! Ne használjon felületaktív anyagokat vagy súrolóport, mert károsítják a felületet.

Bekapcsolás

Dugja be a készülék csatlakozódugóját, a LED világít.

Napi használat

energiaosztály



Az „SF”, „SE”, „ht” üzenet és a beállítási hőmérséklet kijelzése Szuper fagyasztás jelzőlámpa

Energiatakarékosság jelzőlámpa

Beállító gomb

Üzem mód kapcsológomb

Zárjelző lámpa

Üzem mód

- Az „Üzem mód” („Mode”) gomb első alkalommal történő lenyomásakor a Szuper fagyasztás („Super freezing”) jelzőlámpa gyullad fel; a készüléknek le kell hűlnie, és ekkor a LED kijelzőn az „SF” (szuper fagyasztás) felirat látható.
- Az „Üzem mód” („Mode”) gomb másodszor történő lenyomásakor kialszik a szuper fagyasztás jelzőlámpa, és az „Eco” lámpa gyullad fel, ekkor a készülék az „Eco” üzemmódra vált át. A készülék -16°C-os beállítással működik, a LED kijelzőn pedig az „SE” (energiatakarékos) felirat látható.
- Az „Üzem mód” („Mode”) gomb harmadszor történő lenyomásakor a „Szuper fagyasztás” és az „Eco” lámpa egyaránt kialszik, a készüléket a felhasználó állítja vissza a beállítási üzemmódba.

Az üzemmód ciklikusan változik a „Szuper fagyasztás”, az „Eco” és a „Beállítás” („Setting”) során.

Szuper fagyasztás

ECO (energiatakarékos funkció)

Beállítás (normál állapot) Első gombnyomás

Második gombnyomás

Harmadik gombnyomás

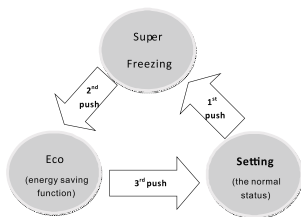

Hőmérséklet-beállítás

Nyomja le a „Beállítás” („Setting”) gombot, ekkor a LED kijelző száma fényesen világít. A hőmérséklet a „Beállítás” („Setting”) gomb lenyomásával állítható be. A beállítás ciklikusan változik -16°C és -22°C között. 5 másodperc elteltével a rendszer megerősíti a beállítási hőmérsékletet.

4. gombnyomás – 3. gombnyomás – 2. gombnyomás – 1. gombnyomás	Normál beállítás választása
5. gombnyomás – 7. gombnyomás	
6. gombnyomás	Energiatakarékos beállítás választása

Zár

Az „Üzem mód” („Mode”) és a „Beállítás” („Setting”) gomb 3 másodpercre egyszerre történő lenyomásakor a gombok zárolódnak, és felgyullad a zár lámpája. Ha szeretné feloldani a gombok zárolását, nyomja meg ismét egyszerre 3 másodpercre az „Üzem mód” („Mode”) és a „Beállítás” („Setting”) gombot.

Kikapcsolás

A készülékhez egy vagy több jégkocka-készítő tálca használható.

Hőmérséklet-kijelzés

Fontos! A LED kijelző mindig a beállítási hőmérsékletet, és nem a valós hőmérsékletet jelzi ki.

Ajtónyitás-jelzés

Ha öt percig nem csukjuk be az ajtót, akkor az ajtónyitás-jelző hangjelzést ad, amely háromszor szólal meg, egyenként 5 másodpercre, és mindez 5 percig tart. Ezt követően pedig 5 perc szünet után ismét megszólal mindaddig, amíg be nem csukjuk az ajtót.

Magas hőmérséklet jelzése

A készülék három órás működése után, ha a hőmérséklet magasabb, mint -8°C , a LED kijelző váltakozva kijelzi a „ht” üzenetet és a valós hőmérsékletet (a „ht” üzenet magas hőmérsékletet jelent), és 1 Hz frekvenciájú hangjelzést ad mindaddig, amíg a kikapcsolásához le nem nyomjuk valamelyik gombot.

Friss élelmiszer lefagyasztása

- A fagyasztórekesz friss élelmiszer lefagyasztására, valamint fagyasztott és mélyfagyasztott élelmiszerek hosszú ideig történő tárolására alkalmas.

- Helyezze a friss, lefagyasztható élelmiszert a rekeszekbe, majd pedig nyomja le az Üzem mód gombot a szuper fagyasztási mód kiválasztásához.
- A 24 óra alatt lefagyasztható élelmiszer maximális mennyisége az adattáblán olvasható.
- A szuper fagyasztási folyamat 26 órán keresztül tart: ez alatt az idő alatt ne tegyen újabb lefagyasztható ételeket a készülékbe.
- A vacsora fagyasztási folyamat tart, 52 óra.

A fagyasztott étel tárolása

Az első beindításkor vagy ha egy ideig nem használták a készüléket. A termékek rekeszekbe történő behelyezése előtt hagyja a készüléket a szuper fagyasztás üzemmódban működni.

Fontos! Véletlen leolvadás esetén, ha például a műszaki adattáblán a „hőmérséklet-emelkedési idő”-nél hosszabb ideig volt áramszünet, a kiolvadt élelmiszert gyorsan el kell fogyasztani, vagy azonnal meg kell főzni, és a főtt ételt kell lefagyasztani.

Kioldás

A mélyfagyasztott vagy a fagyasztott ételt a felhasználás előtt a fagyasztórekeszben vagy szobahőmérsékleten lehet kioldani a rendelkezésre álló idő függvényében.

A kisebb adagok még fagyott állapotban, közvetlenül a fagyasztóból kivéve is megfőzhetők. Ebben az esetben a főzés hosszabb ideig tart.

Jégkocka-készítés

A készülékhez egy vagy több jégkocka-készítő tálca használható.

Hasznos ötletek és tippek

A szuper fagyasztási folyamat eléréséhez íme néhány fontos ötlet:

- A 24 óra alatt lefagyasztható élelmiszer maximális mennyisége az adattáblán olvasható.
- A készülékben beállított szuper fagyasztási folyamat 26 óráig tart. Ez alatt az idő alatt nem szabad további lefagyasztható ételeket betenni a készülékbe.
- Csak kiváló minőségű, friss és alaposan megtisztított élelmiszereket fagyasszon le.
- Az ételt kis adagokban készítse elő, hogy gyorsan és teljesen megfagyjon. Így a későbbiekben csak a szükséges mennyiséget kell kioldani.
- Csomagolja be az ételt alufóliába vagy polietilén zacskóba, és ügyeljen arra, hogy a csomagok légmentesen záródjanak.
- Vigyázzon, hogy a friss, még le nem fagyasztott étel ne érintkezzen már fagyott élelmiszerekkel, mert így elkerülhető az utóbbi hőmérsékletemelkedése.
- A sovány élelmiszerek jobban és hosszabb ideig tárolhatók, mint a zsírosak. A só csökkenti az ételek tárolási idejét.
- A fagyasztórekeszből történő kivétel után azonnal elfogyasztott vizes fagyaltok a bőr fagysérülését idézhetik elő.
- Célszerű minden csomagon feltüntetni a lefagyasztás időpontját az ételek fagyasztórekeszből történő kivételének megkönnyítése érdekében. A csomagok „fagysérülést” okozhatnak.
- A tárolási idő nyomon követhetősége érdekében célszerű feltüntetni az egyes csomagokon a lefagyasztás időpontját.

Ötletek a fagyasztott étel tárolásához

A legjobb eredmény elérése érdekében:

- Figyeljen arra, hogy a kereskedelemben kapható fagyasztott ételeket megfelelően tárolta-e a kiskereskedő.

- Ügyeljen arra, hogy a fagyasztott élelmiszer a lehető legrövidebb idő alatt jusson el az üzletből az Ön fagyasztógépébe.
- Ne nyissak ki gyakran az ajtót, illetve ne hagyja nyitva a szükségesnél hosszabb ideig.
- A kiolvasztás után az étel gyorsan megromlik, ezért nem szabad visszafagyasztani.
- Ne lépje túl az élelmiszergyártó által megjelölt tárolási időt.

Tisztítás

Higiéniiai szempontból rendszeresen ki kell tisztítani a készülék belsejét, beleértve a belső tartozékokat is.

Figyelmeztetés! Tisztításkor szüntesse meg a készülék hálózati csatlakoztatását. Áramütés veszélye áll fenn! A tisztítás megkezdése előtt kapcsolja ki a készüléket és húzza ki a hálózati csatlakozódugót, vagy kapcsolja ki a megszakítót vagy a biztosítékot. Soha ne tisztítsa a készüléket gőztisztítóval. Az elektromos alkatrészek nedvessé válhatnak: áramütés veszélye áll fenn! A forró gőzök károsíthatják a műanyag részeket. Az ismeltt üzembe helyezés előtt a készüléknek száraznak kell lennie.

Fontos! Az éteres olajok és a szerves oldószerek megtámadhatják a műanyag részeket, például a citromlé vagy narancshéj leve, a vajsav, az ecetsavat tartalmazó tisztítószer.

- Ezek az anyagok nem léphetnek érintkezésbe a készülék alkatrészeivel.
- Ne használjon dörzsölő hatású tisztítószereket.
- Vegye ki az ételt a fagyasztószekrényből. Jól letakarva tárolja hűvös helyen.
- Kapcsolja ki a készüléket és húzza ki a hálózati csatlakozódugót, vagy kapcsolja ki a megszakítót vagy a biztosítékot.
- Langyos vizes ruhával végezze el a készülék és a belső tartozékok tisztítását. A tisztítás után törölje le a vizet és dörögölje szárazra a felületeket.
- A por kondenzátornál történő felgyülemlése növeli az energiafogyasztást. Ezért évente egyszer óvatosan végezze el a kondenzátor tisztítását a készülék hátoldalán, puha kefe vagy porszívógép segítségével. 1)
- Ha már minden megszáradt, helyezze újra üzembe a készüléket.

A fagyasztógép leolvasztása

A fagyasztórekeszben egyre vastagabb zúzmamaréteg alakul ki. A zúzmárát el kell távolítani. Soha ne használjon éles szerszámokat a zúzmara párologtatóról történő lekaparásához, mert sérülést okozhat.

Ha nagyon megvastagodik a jég a belső burkolaton, akkor teljes leolvasztást kell végezni az alábbiak szerint:

- húzza ki a dugót a csatlakozóaljzatból;
- vegye ki az összes ételt, csomagolja néhány réteg újságpapírba, és tegye hűvös helyre;
- tartsa nyitva az ajtót és helyezzen egy edényt a készülék alá a leolvadt víz felfogásához;
- a leolvasztás befejeződése után alaposan szárítsa ki a készülék belsejét;
- tegye vissza a dugót a csatlakozóaljzatba a készülék újraindítása céljából.

1) A kondenzátor a készülék hátoldalán van.

Hibaelhárítás

Figyelmeztetés! A hibaelhárítás megkezdése előtt kapcsolja le a készüléket a hálózatról. A kézikönyvben nem szereplő hibaelhárítási műveleteket csak szakember végezheti.

Fontos! A szokásos használat közben bizonyos hangok hallhatók (a kompresszor működése, a hűtőközeg keringése).

Probléma	Lehetséges ok	Megoldás
A készülék nem működik.	A hálózati csatlakozódugó nincs bedugva vagy laza, vagy ki van kapcsolva a készülék.	Dugja be a csatlakozódugót, és kapcsolja be a készüléket.
	A biztosíték kiégett vagy hibás.	Ellenőrizze a biztosítékot, szükség esetén cserélje ki.
	Hibás a csatlakozóaljzat.	A hálózati hibákat villanszerelőnek kell kijavítania.
A készülék túlságosan lehül.	A hőmérséklet túl hidegre van állítva, vagy a készülék -22°C -os beállítással működik.	Fordítsa el átmenetileg a hőmérsékletszabályozót egy melegebb beállítási értékre.
Az étel nincs eléggé megfagyva.	A hőmérséklet nincs megfelelően beállítva.	Kérjük, olvassa el a „Hőmérséklet-beállítás” részt.
	Az ajtó hosszabb ideig nyitva volt.	Csak a szükséges ideig tartsa nyitva az ajtót.
	Nagy mennyiségű meleg ételt helyezett a készülékbe az elmúlt 24 órában.	Fordítsa el átmenetileg a hőmérsékletszabályozót egy hidegebb beállítási értékre.
	A készülék hőforrás közelében van.	Kérjük, olvassa el a készülék elhelyezésével foglalkozó részt.
Erőteljes zúzmaraképződés az ajtótomítésen.	Az ajtótomítás nem zár légmentesen.	Óvatosan melegítse fel egy hajszáritóval az ajtótomítás szivárgó részeit (hideg beállítással). Ezzel egyidejűleg kézzel alakítsa a felmelegített ajtótomítést, hogy megfelelő legyen a felfekvése.
Szokatlan zajok.	A készülék nincs vízszintes helyzetben.	Állítsa be a lábakat.
	A készülék hozzáér a falhoz vagy más tárgyakhoz.	Mozdítsa el kissé a készüléket.
	A készülék hátsó részének valamelyik alkatrésze, például egy cső, hozzáér a készülék másik részéhez vagy a falhoz.	Szükség esetén óvatosan hajlítsa félre az alkatrészt az útból.

Ha a hiba ismételten jelentkezik, vegye fel a kapcsolatot a Szervizközponttal.

Ezekre az adatokra szükségünk van, hogy gyorsan és hatékonyan segíthessünk. Írja ide a szükséges adatokat, amelyek az adattáblán találhatóak.

Daglig bruk

Feilsøking



Forsiktig! Før feilsøk må du ta ut strømkontakten. Kun en kvalifisert elektriker eller kompetent person må utføre feilsøk som ikke er i denne brukerveiledningen

Viktig! Hvis det oppstår lyder under normal bruk (kompressor, kjølemiddelsirkulering).

Problem	Mulig årsak	Løsning
Produktet fungerer ikke	Strømmen er ikke koblet til, eller den er løs, eller produktet er skrudd av	Sett inn strømkabelen og skru på produktet
	En sikring har røket eller er defekt	Kontroller sikring, erstatt den ved behov.
	Støpselet er defekt	Funksjonsfeil med støpselet skal korrigeres av en elektriker.
Produktet fryser for mye	Temperaturen er satt til for kald eller produktet kjører innstilt på -22 °C .	Skru temperaturregulatoren midlertidig til en varmere innstilling.
Maten er ikke frossen nok.	Temperaturen er ikke riktig justert.	Se avsnittet om opprinnelig temperaturinnstilling.
	Døren har vært åpen i en lengre tid.	Åpne døren kun så lenge som nødvendig.
	En stor mengde varm mat ble satt inn i produktet i løpet av de siste 24 timene.	Skru midlertidig ned temperaturreguleringen til en lavere innstilling.
	Produktet står nærme en varmekilde.	Se avsnittet om monteringsplass.
Det er et kraftig lag med frost på dørtetningen.	Dørtetningen er ikke lufttett.	Varm forsiktig opp de lekkende delene av dørtetningen med en hårføner (på en kald innstilling). Samtidig former du den oppvarmede dørtetningen for hånd slik at det sitter ordentlig.
Uvanlige lyder	Produktet står ikke plant.	Juster føttene på nytt.
	Produktet berører veggen eller andre objekter.	Flytt produktet litt.
	Et komponent, f.eks. et rør bak på produktet berører en annen del av produktet eller veggen.	Ved behov bør du bøye komponenten bort fra de andre delene.

Ta kontakt med servicesenteret om feilfunksjonen oppstår igjen. Disse opplysningene er nødvendige for at du for rask og riktig hjelp. Skriv ned de nødvendige opplysningene, og se typeskiltet.

Manuale d'uso

Congelatore

Vi ringraziamo per aver scelto questo nostro prodotto.

Prima di utilizzare il frigorifero, leggere il presente manuale di istruzioni per massimizzare le prestazioni del prodotto. Riporre tutta la documentazione per utilizzo futuro o per i successivi proprietari. Questo apparecchio è destinato unicamente in ambiente domestico o per applicazioni simili quali:

- la zona cucina destinata al personale di negozi, uffici e altri ambienti lavorativi
 - di beauty farm, alla clientela di hotel, motel e altri ambienti di tipo residenziale
 - nei Bed&Breakfast (B&B)
 - Per servizi di catering ed applicazioni simili esclusa la vendita al dettaglio.
- Questo elettrodomestico deve essere utilizzato unicamente per la conservazione degli alimenti; qualsiasi altro uso è considerato pericoloso e il produttore non è ritenuto responsabile per eventuali omissioni. Si consiglia anche di leggere con attenzione le condizioni di garanzia.

INFORMAZIONI DI SICUREZZA

Il frigorifero contiene un gas refrigerante (R600a: isobutene) e gas isolante (ciclopentano) con elevata compatibilità con l'ambiente. Tuttavia, questi gas sono infiammabili.

Si consiglia di rispettare le normative seguenti per evitare situazioni pericolose:

Prima di ogni intervento occorre disinserire l'alimentazione elettrica all'elettrodomestico.

- **Il sistema di refrigerazione posizionato dietro e all'interno dell'elettrodomestico contiene refrigerante. Pertanto, evitare di danneggiare i tubi.**
- **Se si rileva una perdita nel sistema di refrigerazione, non toccare la presa a muro e non usare fiamme libere. Aprire le finestre e aerare la stanza. Quindi, rivolgersi ad un centro di assistenza per richiedere la riparazione.**
- **Non utilizzare coltelli o oggetti acuminati per togliere il ghiaccio o la brina formati all'interno. Questi oggetti potrebbero danneggiare il circuito del refrigerante, e il gas potrebbe incendiarsi o provocare danni agli occhi.**
- **Non montare l'elettrodomestico in ambienti polverosi, in presenza di olio o umidità, non esporlo alla luce solare diretta e all'acqua.**
- **Non montare l'elettrodomestico vicino a stufe o materiali infiammabili.**
- **Non usare prolunghe o adattatori.**
- **Non piegare troppo o avvolgere il cavo di alimentazione e non toccare la spina con le mani bagnate.**
- **Non danneggiare la spina e/o il cavo di alimentazione, si rischia di provocare elettrocuzioni o incendi.**
- **Si consiglia di mantenere pulita la spina: eventuali residui di sporco sulla spia possono provocare incendi.**

- **Non utilizzare dispositivi meccanici o simili per accelerare il processo di sbrinamento.**
- **Evitare assolutamente di utilizzare fiamme libere o attrezzature elettriche, quali stufe, pulitrici a vapore, candele, lampade ad olio e simili per accelerare la fase di sbrinamento.**
- **Non conservare o riporre spray infiammabili, quali ad esempio le vernici a spruzzo, in prossimità dell'elettrodomestico, in quanto si rischia di provocare esplosioni o incendi.**
- **Non usare apparecchi elettrici all'interno degli scomparti per la conservazione degli alimenti, se questi non sono del tipo raccomandato dal costruttore.**
- **Non riporre o conservare materiali infiammabili o altamente volatili, quali etere, petrolio, GPL, gas propano, lattine spray di aerosol, adesivi, alcool puro, ecc... Questi materiali possono provocare un'esplosione.**
- **Non riporre medicine o materiali per la ricerca nell'elettrodomestico. I materiali che richiedono un rigoroso controllo delle temperature di stoccaggio possono danneggiarsi o causare una reazione incontrollata potenzialmente pericolosa.**
- **Mantenere le aperture di ventilazione nel luogo in cui si trova l'elettrodomestico o nella struttura nella quale è incassato libere da qualsiasi ostruzione.**
- **Non collocare oggetti e/o contenitori con acqua all'interno nella parte superiore dell'elettrodomestico.**
- **Non effettuare riparazioni su questo elettrodomestico. Tutti gli interventi devono essere effettuati unicamente da personale qualificato.**
- **L'elettrodomestico può essere utilizzato da bambini di età superiore a 8 anni e da persone con ridotte capacità fisiche, sensoriali o mentali, oppure prive di esperienza e conoscenza, se supervisionate o istruite riguardo all'uso dell'elettrodomestico in sicurezza, e se comprendono i rischi che derivano dall'uso dello stesso.**
- **I bambini non devono giocare con l'elettrodomestico. La pulizia e la manutenzione da parte dell'utente non possono essere effettuate da bambini senza supervisione**

SMALTIMENTO DELLE APPARECCHIATURE USATE



Questo elettrodomestico dispone di contrassegno ai sensi della direttiva europea 2012/19/UE sui rifiuti di apparecchiature elettriche ed elettroniche (RAEE). La direttiva RAEE riguarda le sostanze inquinanti (che possono causare conseguenze negative per l'ambiente) e i componenti principali (che possono essere riutilizzati). È importante che i RAEE siano sottoposti a trattamenti specifici in modo da togliere e smaltire in modo corretto gli inquinanti, nonché recuperare e riciclare tutti i materiali. Spetta ai singoli individui garantire che i RAEE non diventino un problema a livello ambientale. Esistono alcune regole specifiche da rispettare:

- i RAEE non devono essere trattati come rifiuti domestici;
- i RAEE devono essere consegnati a specifici centri di raccolta gestiti dai comuni o da società autorizzate. In molti stati è disponibile anche un servizio di raccolta porta a porta per i RAEE.

In caso di acquisto di nuovi elettrodomestici, quelli vecchi possono essere affidati al venditore che li deve ritirare gratuitamente in numero corrispondente agli elettrodomestici acquistati, a condizione che i singoli elettrodomestici siano di tipo simile e con le stesse funzioni di quelli acquistati.

Conformità CE



Apponendo il marchio **CE** su questo prodotto, confermiamo la conformità a tutti i requisiti di legge europei in materia di sicurezza, salute e tutela ambientale applicabili per legge a questo prodotto.

Cura e pulizia

- Prima della manutenzione. Spegnerne la macchina e disconnettere le principali spine dalle principali prese di corrente.
- Non pulire la macchina con oggetti di metallo
- Non usare oggetti taglienti per rimuovere la brina dalla macchina. Usare un rompighiaccio di plastica
- Esaminare regolarmente lo scarico nel frigorifero per l'acqua scongelata.
- Se necessario, pulire lo scarico. Se lo scarico è bloccato, l'acqua si accumulerà sul fondo della macchina.

Installazione

Importante! Per connessioni elettriche seguire attentamente le istruzioni date negli specifici paragrafi

- Disimballare la macchina e controllare se ci siano danneggiamenti. Non connettere la macchina se è danneggiata. Riportare possibili danneggiamenti subito nel posto dove l'hai comprata. In quel caso conserva l'imballo.
- È consigliabile aspettare almeno quattro ore prima di connettere la macchina in modo da permettere all'olio di fluire nel compressore.
- Adeguare la circolazione dell'aria che dovrebbe essere attorno alla macchina, se manca si surriscalda. Per raggiungere una sufficiente ventilazione seguire le istruzioni rilevanti per l'installazione
- Quando possibile gli spessori del prodotto dovrebbero essere posizionati contro il muro per evitare di toccare o afferrare parti calde (compressore, condensatore) per prevenire possibili bruciature.
- La macchina non deve essere collocata vicino a caloriferi o fornelli.
- Assicurarsi che le principali spine siano accessibili dopo l'installazione della macchina

Assistenza

- Qualsiasi lavoro elettrico che richieda l'assistenza della macchina dovrebbe essere svolto da persone qualificate o competenti
- Questo prodotto deve essere assistito da un autorizzato Centro di Assistenza, e devono essere usati solo pezzi di ricambio autentici

RISPARMIO ENERGIA

- Per un maggiore risparmio di energia, si consiglia di procedere come segue:
- Installare l'elettrodomestico lontano da fonti di calore, al riparo dall'irradiazione diretta dei raggi solari e in un ambiente ben ventilato.
- Evitare di conservare alimenti caldi nel frigorifero per evitare di aumentare la temperatura interna provocando un funzionamento continuo del compressore.
- Non riempirlo eccessivamente in modo tale da garantire una corretta ventilazione dell'aria.
- Sbrinare l'elettrodomestico in presenza di ghiaccio (vedere SBRINAMENTO) per facilitare il trasferimento del freddo.
- In caso di mancanza di energia elettrica, si consiglia di lasciare chiusa la porta del frigorifero.
- Aprire o tenere aperte le porte dell'elettrodomestico il meno possibile.
- Evitare di regolare il termometro a temperature troppo fredde.
- Togliere la polvere presente nella parte posteriore dell'elettrodomestico (vedere PULIZIA).
- **Audy Total no frost** (con display sulla porta): rimuovere tutti i cestelli del comparto freezer;
- **Total no frost** (con interfaccia utente interna per il frigorifero e manopola per il freezer): rimuovere i cestelli del comparto freezer ma lasciare il cassetto inferiore al suo posto.
- **Modello Frost free**: rimuovere i cestelli del comparto freezer ma lasciare il cassetto inferiore al suo posto.
- **Tutti i modelli statici normali**: rimuovere tutti i cestelli del comparto freezer.

Protezione ambientale

Questa macchina non contiene gas che potrebbero danneggiare lo strato d'ozono, neanche il suo circuito refrigerante o materiali isolanti. La macchina non dovrà essere buttata insieme ai rifiuti urbani. Il principio di isolamento contiene gas infiammabili: la macchina dovrà essere disposta seguendo le regolamentazioni ottenute dalle autorità locali. Evitare di danneggiare lo scompartimento refrigerante, soprattutto lo scambiatore di calore. I materiali usati in questa macchina contrassegnati con il simbolo sono riciclabili.

Il simbolo nel prodotto o nella confezione indica che questo prodotto potrebbe non essere trattato come rifiuto domestico. Potrebbe invece essere considerato per la raccolta punti per il riciclo di materiale elettrico ed elettronico. Assicurandoti che questo prodotto sia disposto correttamente, aiuterai a prevenire potenziali conseguenze negative per l'ambiente e per la salute, che altrimenti sarebbero state causate dal cattivo utilizzo di questo prodotto. Per maggiori informazioni dettagliate riguardo al riciclaggio di questo prodotto, si prega di contattare il tuo comitato locale, il servizio di assistenza per rifiuti domestici o il negozio dove hai acquistato il prodotto.

Materiale d'imballo

I materiali col simbolo sono riciclabili. Disporre l'imballo in un contenitore adatto a riciclarlo.

Disposizione della macchina

- Staccare la spina principale dalla presa
- Staccare il cavo e buttarlo via

INSTALLAZIONE

1. Rimuovere le due viti in alto
2. Sollevare con attenzione la copertura in alto di 5 cm dal congelatore, in seguito tirare via i collegamenti e infine rimuovere tutto.
3. Rimuovere le tre viti, in seguito rimuovere il cardine in alto che mantiene la porta sul posto. Sollevare la porta e appoggiarla su una superficie imbottita per evitare che si graffi.

4. Rimuovere le viti e il cardine in fondo. In seguito rimuovere i piedini removibili da entrambi i lati
5. Svitare e rimuovere il cardine bloccato in fondo, tirare via il supporto e sostituirlo
6. Rimettere il supporto nella sua posizione con il cardine in basso. Sostituire entrambi i piedini removibili.
7. Mettere su la porta del retro. Assicurarsi che la porta sia allineata orizzontalmente e verticalmente in modo che le guarnizioni siano fissate in tutti i lati prima di stringere il cardine sopra.
8. Collegare i fili sul display, in seguito rimettere su la copertura.
9. Avvitare le due viti in alto.
10. Con la porta chiusa, controllare che la porta sia allineata orizzontalmente e verticalmente e che le guarnizioni siano fissate in tutti i lati prima di stringere il cardine sotto. Riaggiustare i piedini

Installare la maniglia della porta esterna (se è presente)

Spaziatore nel retro

Avvitare lo spaziatore nel retro

Spazio necessario

- Tenere abbastanza spazio per aprire la porta
- Tenere 50 mm di spazio nei due lati

Livellamento

Per fare ciò aggiustare i piedini frontalmente.

Se non c'è livellamento, le porte e la chiusura magnetica non saranno allineate correttamente.

Posizionamento

Installare la macchina in un luogo dove la temperatura ambientale corrisponda alla classe climatica indicata nell'etichetta climatica della macchina

Luogo

La macchina dovrebbe essere installata lontana da fonti di calore come caloriferi, boiler, luce del sole ecc. Assicurarsi che l'aria possa circolare liberamente intorno alla cabina. Per assicurare le migliori performance, se la macchina è posizionata sotto un muro sporgente, la distanza minima tra la macchina e il muro deve essere di almeno 100 mm. Idealmente, comunque, la macchina non dovrebbe essere posizionata sotto muri sporgenti. Un accurato livellamento è assicurato da uno o più piedini regolabili alla base della macchina.

Attenzione! Deve essere possibile disconnettere la macchina dalla principale sorgente di energia; la spina deve essere quindi facilmente accessibile dopo l'installazione.

Connessione elettrica

Prima di inserire la spina, assicurarsi che il voltaggio e la frequenza mostrati nell'etichetta corrispondano alle tue prese domestiche. La macchina deve essere appoggiata. Il cavo di alimentazione è fornito con un contatto per questo scopo. Se la presa domestica non è appoggiata al suolo, connettere la macchina ad un altro pavimento a norma con la regolamentazione attuale, consultando un elettricista qualificato. Il produttore declina ogni responsabilità se le precauzioni sulla sicurezza di sopra non vengono osservate. La macchina è a norma con le direttive E.E.C.

Uso quotidiano

Primo utilizzo

Pulire l'interno

Prima di usare la macchina per la prima volta, pulire l'interno e tutti gli accessori interni con acqua tiepida e qualche sapone naturale, in modo da rimuovere il tipico odore del nuovo prodotto, dopo di che asciugare intensamente.

Importante! Non usare detergenti o polveri abrasive, poiché queste danneggeranno la finitura.

Accensione

Inserire la spina e le luci LED si accendono

Modalità

- Quando schiacci il tasto "Mode" per la prima volta, la luce del "super congelamento" si accende, e la macchina congela e nel display a LED appare SF (super freezing)
- Quando schiacci per la seconda volta il tasto "Mode", la luce si spegne e si accende la luce "eco", la macchina va in modalità "eco", la macchina funzionerà con l'impostazione a -16° C e sul display apparirà SE (save energy)
- Quando schiacci per la terza volta il tasto "mode" si spegneranno entrambe le luci, la macchina tornerà ad essere impostata dall'utilizzatore.

Impostazione della temperatura

Schiacciando il tasto "setting", apparirà un numero sul LED, così puoi regolare la temperatura. Si può cambiare da -16 °C a -22°C. Dopo 5 secondi, l'impostazione della temperatura viene confermata

Uso quotidiano

Blocco

Quando schiacci il tasto “mode” e il tasto “setting” contemporaneamente per 3 secondi, i tasti verranno bloccati e si accende la luce di blocco. Se vuoi sbloccare i tasti, schiaccia di nuovo i tasti “mode” e “setting” contemporaneamente per 3 secondi.

Spegnimento

Questa macchina potrebbe essere fornita di una o più cassette per la produzione di cubetti di ghiaccio

Temperatura sul display

Importante! Sul display viene sempre segnata la temperatura impostata, non la reale temperatura.

Allarme apertura porta

Se dimentichi di chiudere la porta per cinque minuti, l’allarme suonerà tre volte ogni 5 secondi, per 5 minuti e dopo una pausa di 5 minuti, suonerà finché non chiudi la porta

Allarme alta temperatura

Dopo 3 ore di funzionamento e se la temperatura è più alta di -8°C, sul display apparirà alternativamente “ht” e la real temperatura (“ht” sta per alta temperatura) e suonerà l’allarme con una frequenza di 1 Hz, finché non si schiaccia un tasto per fermarlo.

Congelamento alimenti freschi

- Il vano congelatore è adatto a congelare alimenti freschi e mantenere i surgelati per molto tempo
- Mettere dentro gli alimenti freschi perché vengano congelati nel vano e quindi premere il tasto mode per scegliere il super freezing mode
- La massima quantità di alimenti che possono essere surgelati in 24 ore è specificata nell’etichetta
- Il processo super freezing dura 26 ore: durante questo periodo non aggiungere altri alimenti da surgelare
- La funzione super freezing rimane attivata per 52 ore.

Immagazzinamento i surgelati

Quando lo accendi per la prima volta o dopo un periodo di non utilizzo. Prima di mettere il prodotto nel vano lasciare che la macchina sia impostata nel super freezing mode

Importante! Nel caso di uno scongelamento accidentale, per esempio la corrente è stata staccata più a lungo di quanto sia mostrato nella chart delle caratteristiche tecniche sotto “rising time”, il cibo scongelato deve essere consumato velocemente o cucinato immediatamente e risurgelati (dopo la cottura)

Scongelamento

Gli alimenti surgelati, prima di essere consumati, possono essere scongelati nel vano congelatore o nella stanza, in base al tempo disponibile per l'operazione. Pezzi piccoli potrebbero essere cucinati ancora congelati, direttamente dal freezer. In questo caso, la cottura durerà di più.

Cubetti di ghiaccio

Questa macchina potrebbe essere dotata di uno o più cassette per la produzione di cubetti di ghiaccio.

Consigli utili

Per aiutarti ad eseguire la maggior parte dei processi di congelamento, ecco alcuni importanti suggerimenti:

- La massima quantità di alimenti che può essere congelata in 24 ore, è mostrata nell'etichetta;
- Il processo di super freezing impostato nella macchina dura 26 ore. Nessun alimento deve essere aggiunto in questo lasso di tempo
- Surgelare solamente alimenti di qualità, freschi e lavati;
- Preparare il cibo in piccole porzioni per fare in modo che sia sergelabile facilmente e completamente e per rendere anche possibile lo scongelamento della sola quantità richiesta
- Avvolgere il cibo in una stagnola o politene e assicurarsi che la carta sia ermetica;
- Non permettere che alimenti freschi, scongelati siano a contatto con alimenti già surgelati, per evitare un aumento di temperatura di questi ultimi
- Prodotti magri si depositano meglio e più a lungo di quelli grassi; il sale riduce il tempo di immagazzinamento del cibo;
- I sorbetti, se consumati subito dopo averli presi dal vano congelatore, possono causare una bruciatura da congelamento alla pelle
- È consigliabile mostrare la data di congelamento su ogni involucro per rimuoverlo dal vano congelatore, possono causare bruciacature da congelamento alla pelle
- È consigliabile mostrare la data di congelamento su ogni involucro per tenere il conto del tempo di immagazzinamento

Consigli per immagazzinare cibo surgelato

Per ottenere le migliori performance di questa macchina dovresti:

- Assicurarti che gli alimenti surgelati siano stati immagazzinati bene dai negozianti;
- Essere sicuro che gli alimenti surgelati siano stati portati dallo negozio al congelatore nel più breve tempo possibile;
- Non aprire la porta frequentemente o lasciarla aperta più a lungo del necessario.
- Una volta scongelato, il cibo si scongela rapidamente e non può essere risurgelato
- Non andare oltre al periodo di immagazzinamento indicato dal produttore

Pulizia

Per ragioni di igiene l'interno della macchina, inclusi gli accessori interni, dovrebbe essere pulito regolarmente.

Attenzione! La macchina non dovrebbe essere connessa alla presa durante le pulizie. Pericolo di elettroshock! Prima di pulire, spegnere la macchina e rimuovere la spina dalla presa o spegnere l'interruttore. Mai pulire la macchina con un panno umido. L'umidità potrebbe mischiarsi con i componenti elettrici, pericolo di elettroshock! Il vapore caldo può portare al danneggiamento delle parti di plastica. La macchina deve essere asciugata prima di essere rimessa al suo posto pronta

Importante! Oli eteri e solventi organici possono attaccare le parti di plastica, ad esempio succo di limone o di arancio, acido butirico, detergente che contiene acido acetico

- Non permettere che certe sostanze vengano a contatto con le componenti della macchina
- Non usare alcun detergente abrasivo
- Rimuovere il cibo dal congelatore. Depositarlo in un posto fresco, ben coperto.
- Spegnere la macchina e togliere la spina dalla presa, o spegnere l'interruttore
- Pulire la macchina e gli accessori con una pezza e acqua tiepida. Dopo aver pulito strofinare con acqua fresca strofinando a secco
- Accumulo di polvere nel condensatore aumenta il consumo energetico. Pulire quindi attentamente il condensatore nel retro della macchina una volta all'anno con un'aspirapolvere
- Dopo che sia tutto asciutto mettere la macchina al suo posto

Scongelamento del congelatore

Il vano congelatore, in ogni caso, si riempirà di brina progressivamente. Questo dovrebbe essere rimosso. Non usare mai oggetti di metallo taglienti per togliere la brina dal vaporizzatore perché si potrebbe danneggiare. Comunque, quando il ghiaccio diventa molto sottile, completare lo scongelamento dovrebbe essere portato avanti come segue:

- Staccare la spina dalla presa
- Rimuovere tutto il cibo immagazzinato, avvolgerlo in diversi fogli di giornale e metterlo in un posto fresco
- Mantenere la porta aperta, e mettere sotto la macchina una bacinella per raccogliere l'acqua scongelata
- Quando lo scongelamento è completo, asciugare bene l'interno
- Rimettere la spina nella presa per far funzionare la macchina

Risoluzione problemi

Attenzione! Prima di iniziare a sistemare, disconnettere l'alimentazione. Solo un elettricista qualificato deve sistemare se non c'è nel manuale

Importante! ci sono alcuni rumori durante il normale utilizzo (compressore, circolazione frigorifera ecc).

problema	possibile causa	soluzione
	la spina non è inserita o è allentata o il prodotto è spento	inserire la spina e accendere la macchina
	il fusibile ha subito un colpo o è difettoso	controllare il fusibile e sostituirlo se necessario
la macchina non funziona	la presa è difettosa	le disfunzioni della presa vanno messe a posto da un elettricista
la macchina congela troppo	la temperatura impostata è troppo bassa o la macchina funziona impostandola a -22°C	regola la temperatura nelle impostazioni mettendola più calda temporaneamente
	la temperatura non è regolata correttamente	prego di controllare l'impostazione iniziale della temperatura
	la porta è stata a lungo aperta	aprire la porta solo quanto necessario
	una grande quantità di cibo caldo è stato messo nella macchina nelle ultime 24 ore	aumenta temporaneamente la temperatura nelle impostazioni
il cibo non è surgelato abbastanza	la macchina è vicina a sorgenti di calore	prego di guardare l'ambiente d'installazione
sviluppo importante di gelo sull'apertura della porta	nell'apertura della porta filtra troppa aria	riscaldare attentamente la parte con un asciugacapelli (impostato a temperatura fresca). Allo stesso tempo sigilla con le mani la porta scaldata in modo che sia messa correttamente
rumori inusuali	la macchina non è livellata	regolare i piedini
	la macchina sta toccando il muro o altri oggetti	spostare leggermente la macchina
	un componente, per esempio un tubo, nel retro della macchina sta toccando un'altra parte della macchina o il muro	se necessario, piegare attentamente il componente per evitare che tocchi

Se il problema persiste, contattare il centro assistenza.

Questi dati sono necessari per un intervento corretto e rapido. Scrivere qui i dati, riferendosi all'etichetta.

Bedienungsanleitung

Gefriergeräte

Vielen Dank für den Kauf dieses Produkts.

Bevor Sie den Kühlschrank benutzen, lesen Sie bitte aufmerksam diese Bedienungsanleitung, um das Gerät optimal zu nutzen. Bewahren Sie alle Unterlagen für spätere Zwecke oder Nachbesitzer auf. Dieses Produkt ist nur für Privathaushalte oder ähnliche Anwendungszwecke vorgesehen:

- Personalküche in Geschäften, Büros und anderen Arbeitsumgebungen
 - landwirtschaftliche Betriebe, Hotels, Motels und andere Wohnumgebungen
 - Frühstückspensionen
 - Party-Serviceleistungen und ähnliche nicht dem Einzelverkauf dienende Anwendungen.
- Dieses Gerät darf nur zur Lagerung von Lebensmitteln benutzt werden. Jede andere Benutzung gilt als gefährlich und führt zum Haftungsausschluss des Herstellers. Darüber hinaus sollten Sie die Garantiebedingungen beachten.

SICHERHEITSHINWEISE

Der Kühlschrank enthält ein Kältemittelgas (R600a: Isobuten) und ein Isoliergas (Cyclopentan). Diese sind zwar Umweltverträglich, aber auch entzündlich.

Beachten Sie daher die folgenden Vorschriften, um Gefahrensituationen für Sie zu vermeiden:

Ziehen Sie den Netzstecker, bevor Sie am Gerät hantieren.

- **Das hinter und im Gerät installierte Kühlsystem enthält ein Kältemittel. Vermeiden Sie daher jegliche Beschädigung der Leitungen.**
- **Sollten Sie eine Undichtigkeit im Kühlsystem feststellen, dürfen Sie weder die Steckdose berühren noch offenes Feuer benutzen. Öffnen Sie das Fenster und lassen Sie frische Luft ins Zimmer. Wenden Sie sich dann zwecks Reparatur an einen Kundendienst.**
- **Sollten sich Eisablagerungen gebildet haben, dürfen diese keinesfalls mit einem Messer oder einem anderen scharfen Gegenstand entfernt werden. Sollte dadurch der Kühlkreislauf beschädigt werden, könnte austretendes Kältemittel einen Brand auslösen oder Ihre Augen schädigen.**
- **Das Gerät darf weder an feuchten, öligen oder staubigen Orten installiert noch direkter Sonneneinstrahlung und Wasser ausgesetzt werden.**
- **Installieren Sie das Gerät nicht in der Nähe von Heizungen oder brennbaren Materialien.**
- **Verwenden Sie keine Verlängerungskabel oder Adapter.**
- **Ziehen Sie nicht übermäßig stark am Stromkabel und fassen Sie den Stecker nicht mit feuchten Händen an.**
- **Der Stecker und/oder das Stromkabel dürfen nicht beschädigt werden, weil dies zu einem Stromschlag oder Brand führen kann.**
- **Der Stecker sollte saubergehalten werden, weil übermäßige Staubablagerungen auf dem Stecker zu einem Brand führen können.**

- Benutzen Sie keine mechanischen Geräte oder andere Ausrüstungen, um den Abtauvorgang zu beschleunigen.
- Vermeiden Sie unter allen Umständen die Benutzung von offenem Feuer oder elektrischen Geräte wie Heizungen, Dampfreinigern, Kerzen, Öllampen und dergleichen, um den Abtauvorgang zu beschleunigen.
- Benutzen oder lagern Sie keine brennbaren Sprays wie Sprühfarbe in der Nähe des Geräts, weil dies zu einer Explosion oder einem Brand führen könnte.
- Benutzen Sie keine elektrischen Vorrichtungen in den Lebensmittel-Lagerfächern, sofern diese nicht ausdrücklich vom Hersteller empfohlen wurden.
- Halten Sie brennbare und hochflüchtige Stoffe wie Äther, Benzin, Flüssiggas, Propangas, Spraydosen, Klebemittel, reinen Alkohol usw. fern, weil diese zu einer Explosion führen können.
- Lagern Sie weder Medizin noch Forschungsmaterialien im Gerät. Falls Stoffe gelagert werden, die eine strenge Kontrolle der Lagertemperatur erfordern, kann es sein, dass diese verderben oder eine unkontrollierte Reaktion auftritt, die Risiken nach sich ziehen kann.
- Halten Sie die Lüftungsöffnungen im Gehäuse des Geräts oder der Einbaustruktur frei von Verstopfungen.
- Stellen Sie keine mit Wasser gefüllten Gegenstände und/oder Behältnisse oben auf dem Gerät ab.
- Führen Sie keine Reparaturen an diesem Gerät durch. Alle Maßnahmen dürfen nur von qualifiziertem Personal vorgenommen werden.
- Dieses Gerät darf von Kindern ab 8 Jahren und Personen mit eingeschränkten körperlichen, sensorischen oder geistigen Fähigkeiten oder ohne Erfahrung und Wissen benutzt werden, wenn sie beaufsichtigt werden oder Anweisungen für den sicheren Gebrauch des Geräts erhalten und die damit verbundenen Gefahren verstanden haben.
- Kinder dürfen keinesfalls mit dem Gerät spielen. Kinder dürfen das Gerät nur unter Beaufsichtigung reinigen und instandhalten

GERÄTEENTSORGUNG



Dieses Gerät ist entsprechend der EU-Richtlinie 2012/19/EC für Elektro- und Elektronik-Altgeräte (WEEE) gekennzeichnet. Elektro- und Elektronik-Altgeräte enthalten sowohl umweltschädliche Stoffe (die negativen Folgen für die Umwelt verursachen) und grundlegenden Komponenten (die wiederverwendet werden können). Es ist wichtig, Elektro- und Elektronik-Altgeräte spezifischen Behandlungen zu unterziehen um alle Schadstoffe zu entfernen und ordnungsgemäß zu entsorgen sowie alle Materialien zu recyceln. Jeder kann dazu beitragen, dass Alttelektrogeräte nicht zu einem Umweltproblem werden. Daher sollten unbedingt einige Grundregeln beachtet werden:

- Elektro- und Elektronik-Altgeräte dürfen nicht als Hausmüll entsorgt werden;
- Elektro- und Elektronik-Altgeräte müssen den entsprechenden Sammelstellen der Gemeinde oder davon registrierten Unternehmen übergeben. Viele Länder bieten möglicherweise die Abholung zu Hause für große Elektro- und Elektronik-Altgeräte.

In vielen Ländern können beim Kauf eines neuen Geräts Altgeräte an Händler, die einen kostenlosen 1-zu-1-Umtausch vornehmen müssen, zurückgegeben werden, solange das Gerät demselben Typ entspricht und über die gleichen Funktionen wie das bereitgestellte Gerät verfügt.

CE-Konformität



Mit der Verwendung des -Kennzeichens auf diesem Produkt bestätigen wir, dass sämtliche relevanten Sicherheits-, Gesundheits- und Umweltvorschriften eingehalten werden, die für dieses Produkt in Europa gesetzlich festgelegt sind.

Pflege und Reinigung

- Bevor Sie das Gerät warten, schalten Sie das Gerät aus und trennen Sie den Netzstecker von der Stromversorgung.
- Das Gerät nicht mit Metallgegenständen reinigen.
- Verwenden Sie keine scharfen Gegenstände, um Frost aus dem Gerät zu entfernen. Verwenden Sie einen Kunststoffschaber.
- Prüfen Sie regelmäßig den Abfluss im Gerät für aufgetautes Wasser. Wenn notwendig reinigen Sie den Abfluss. Wenn der Abfluss verstopft ist sammelt sich das Wasser auf der Bodenwanne im Gerät.

Installation

Wichtig! Für den elektrischen Anschluss folgen Sie den Anweisungen sorgfältig in den betreffenden Abschnitten.

- Packen Sie das Gerät aus und überprüfen Sie ob Schäden vorhanden sind. Schließen Sie das Gerät nicht an wenn es beschädigt ist. Melden Sie die Schäden sofort an den Ort wo Sie das Gerät gekauft haben. In diesem Fall können Sie die Verpackung behalten.
- Es ist ratsam, mindestens vier Stunden vor dem Anschließen des Gerätes zu warten damit das Öl wieder in den Kompressor zurückgelangt.
- Ausreichende Luftzirkulation sollte um das Gerät gewährleistet sein. Ist dies nicht der Fall führt dies zur Überhitzung. Um eine ausreichende Lüftung zu gewährleisten folgen Sie den Installationsanweisungen.
- Wo immer möglich sollte ein Abstandshalter zur Wand eingebaut werden um die Berührung von warmen/heißen Bauteilen (Kompressor, Kondensator) zu vermeiden. Sollte dies nicht beachtet werden, kann dies zu einem Brand führen.
- Das Gerät darf nicht in der Nähe von Heizkörpern oder Standherden platziert werden.
- Stellen Sie sicher, dass die Steckdose nachdem Anschließen des Gerätes jederzeit zugänglich ist.

Wichtige Sicherheitshinweise

Service

- Elektrische Wartungen beim Gerät sollten von qualifiziertem Personal oder von einem kompetenten Elektro-Fachmann durchgeführt werden.
- Dieses Produkt muss von einem autorisierten Kundendienst gewartet werden, und nur Original-Ersatzteile dürfen verwendet werden.

ENERGIEEINSPARUNGEN

- Empfehlungen für eine optimale Energieeinsparung:
- Installieren Sie das Gerät nicht in der Nähe von Wärmequellen, setzen Sie es nicht direkter Sonneneinstrahlung aus, und sorgen Sie für ausreichende Luftzirkulation.
- Legen Sie keine heißen Lebensmittel in den Kühlschrank, um einen Anstieg der Innentemperatur und den andauernden Betrieb des Kompressors zu vermeiden.
- Lagern Sie nicht zu viele Lebensmittel, um eine ausreichende Luftzirkulation zu gewährleisten.
- Tauen Sie das Gerät ab, falls sich Eis gebildet hat (siehe ABTAUEN), um die Kühlung zu erleichtern.
- Bei einem Stromausfall sollte die Kühlschranktür geschlossengehalten werden.
- Die Tür sollte nur möglichst kurz geöffnet werden oder offenstehen.
- Stellen Sie den Thermostat nicht auf zu niedrige Temperaturen ein.
- Beseitigen Sie Staubablagerungen auf der Geräterückseite (siehe REINIGEN).
- Vollständiges Abtauen (mit Tür-Display): Nehmen Sie alle Körbe aus dem Gefrierfach.
- Vollständiges Abtauen (mit internem Bedienteil für Kühlschrank und Knopf für Gefrierfach): Nehmen Sie die übrigen Körbe aus dem Gefrierfach und lassen Sie die untere Schublade an ihrem Platz.
- Abtaufreies Modell: Nehmen Sie die übrigen Körbe aus dem Gefrierfach und lassen Sie die untere Schublade an ihrem Platz.
- Alle normalen statischen Modelle: Nehmen Sie alle Schubladen aus dem Gefrierfach.

Umweltverträglich

Dieses Gerät enthält keine Gase, die die Ozonschicht, den Kühlkreislauf und das Isolationsmaterial beschädigen würde. Bitte sorgen Sie dafür, dass das Gerät ordnungsgemäß entsorgt wird, damit mögliche negative Auswirkungen auf Umwelt und Gesundheit vermieden werden, die bei einer unsachgemäßen Entsorgung des Altgerätes entstehen könnten. Die in diesem Gerät verwendeten Materialien markiert durch das Symbol ♻ sind wiederverwertbar.

Das Symbol  auf dem Gerät bedeutet, dass dieses Gerät nicht in den normalen Hausmüll gehört, sondern den jeweiligen kommunalen Rücknahmesystemen für Elektro- und Elektronik-Altgeräte übergeben werden muss. Für nähere Informationen über Entsorgung und Recycling dieses Produktes wenden Sie sich bitte an Ihre kommunalen Einrichtungen (Umweltamt) oder an die Abfallentsorgungsgesellschaft Ihrer Stadt bzw. an Ihren Händler.

Verpackungsmaterial

Das Material mit dem Symbol ist wiederverwertbar. Bitte entsorgen Sie es ordnungsgemäß.

Entsorgung

Bevor Sie das Gerät verschrotten, machen Sie es durch Abschneiden des Netzkabels unbrauchbar und entfernen Sie die Tür und die Ablageböden, damit Kinder nicht hinein klettern können.

Übersicht

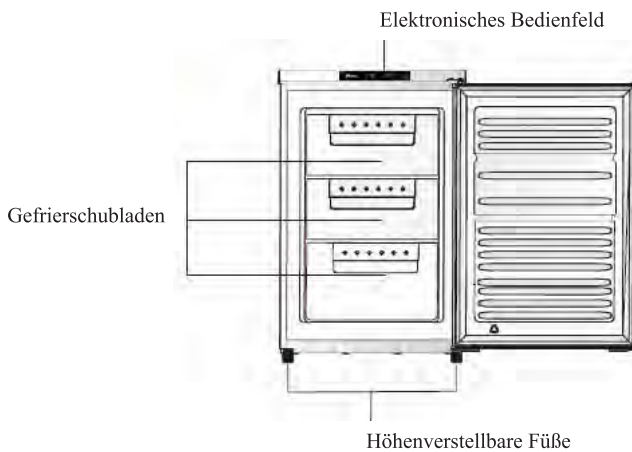
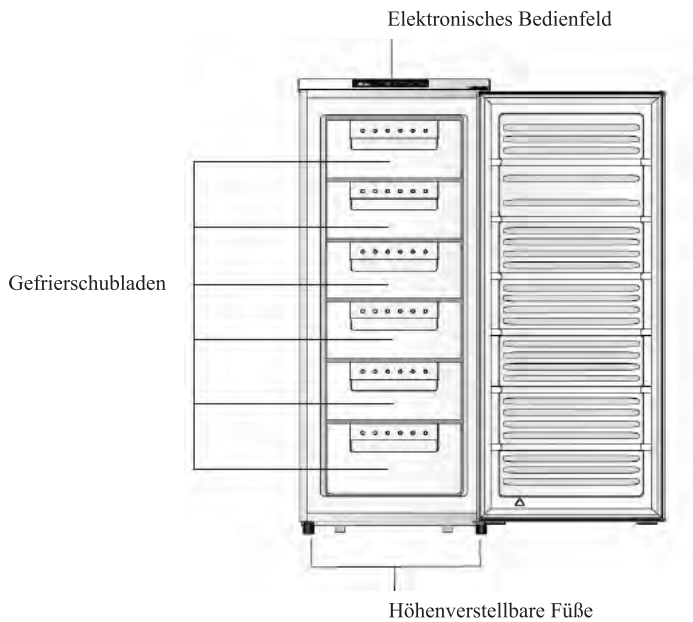

Hinweis: Die Anzahl der Gefrierschubladen ist von modelabhängig.

Installation

1. Entfernen Sie die 2 Schrauben über der Arbeitsplatte.

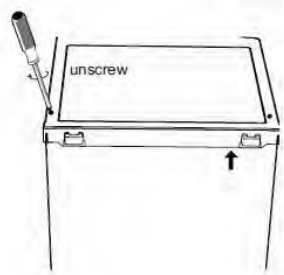

2. Heben Sie die obere Abdeckung 5 cm vom Gefrierschrank. Ziehen Sie dann die Anschlüsse raus. Entfernen Sie die obere Abdeckung.

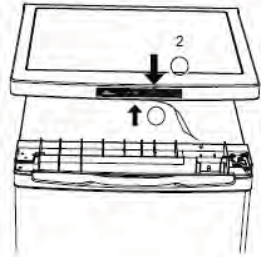

3. Die drei Schrauben entfernen, dann entfernen Sie das obere Scharnier, dass die Tür in Position hält. Heben Sie die Tür und legen Sie es auf eine gepolsterte Oberfläche, um es vor Kratzern zu schützen.

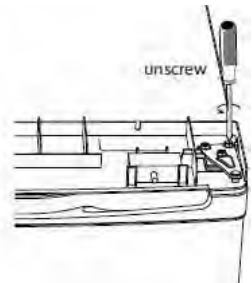

4. Entfernen Sie die Schrauben und das untere Scharnier. Dann entfernen Sie die verstellbaren FüÙe von beiden Seiten.

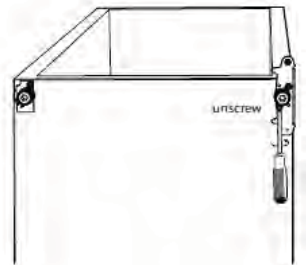

Hinweis: Obere Abbildungen als Bsp.

Installation

5. Lösen und entfernen Sie die unteren Gelenkbolzen.
Drehen Sie die Halterung über und ersetzen Sie diese.

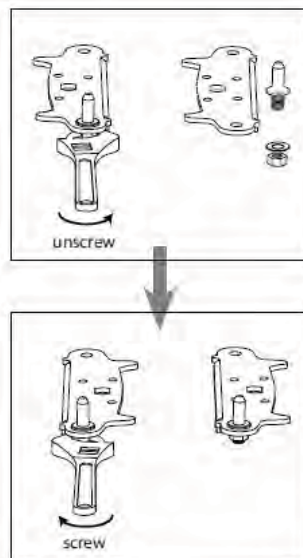

6. Bauen Sie die Halterung passend zum unteren Scharnierbolzen ein. Ersetzen Sie beide verstellbare Füße.

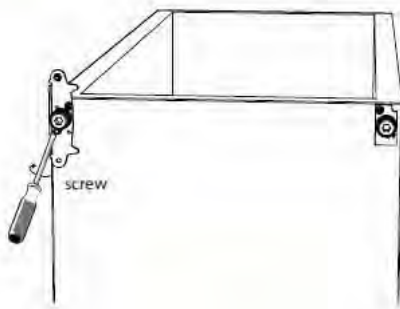

7. Legen Sie die Tür wieder auf. Stellen Sie sicher bevor Sie, die oberen Scharniere festziehen, dass die Tür horizontal und vertikal ausgerichtet ist, so dass die Dichtungen an allen Seiten geschlossen sind.

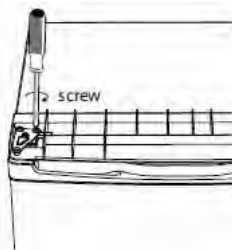

Hinweis: Obere Abbildungen als Bsp.

Installation

8. Schließen Sie die Stecker wieder in die Anschlüsse des elektronischen Bedienfelds. Fixieren Sie die obere Abdeckung.

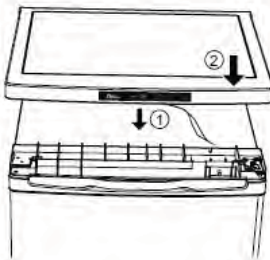

9. Schrauben Sie die 2 Schrauben auf der Oberseite wieder fest.



10. Bei geschlossener Tür, stellen Sie sicher bevor Sie, die oberen Scharniere festziehen, dass die Tür horizontal und vertikal ausgerichtet ist, so dass die Dichtungen an allen Seiten geschlossen sind. Passen Sie die verstellbaren FüÙe in die gewünschte Position an.



Hinweis: Obere Abbildungen als Bsp.

Installation

Installieren des Türhandgriffs (sofern Handgriff beiliegend)

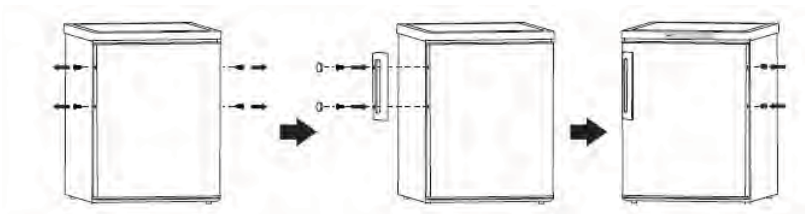

Abstandshalter

Schrauben Sie die Abstandshalter an der Rückseite des Gerätes.

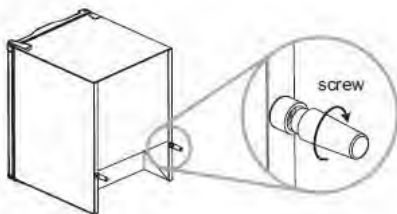

Platzbedarf

- Halten Sie genügend Platz frei für die Tür wenn Sie geöffnet ist
- Halten Sie mindestens 50 mm Spalt an beiden Seiten frei.

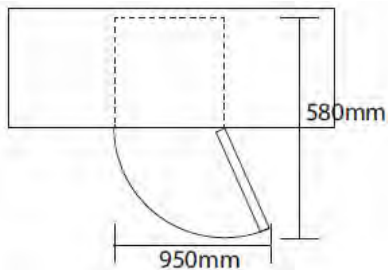

Verstellen des Geräts

Um dies zu tun, passen Sie beide Stellfüße an der Vorderseite des Gerätes an.

Ist das Gerät nicht waagrecht aufgestellt, dann sind die Tür und die Magnetchichtungen nicht richtig ausgerichtet.

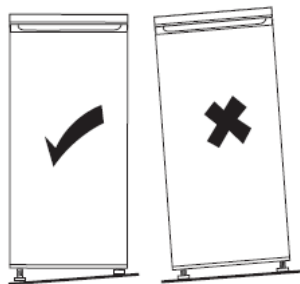

Hinweis: Obere Abbildungen als Bsp.

Installation

Platzierung des Geräts

Platzieren Sie dieses Gerät an einem Ort, wo die Umgebungstemperatur der Klimaklasse auf dem Typenschild des Geräts entspricht:

Klimaklasse	Umgebungstemperatur
SN	+10 °C to +32 °C
N	+16 °C to +32 °C
ST	+16 °C to +38 °C
T	+16 °C to +43 °C

Das Gerät sollte weit weg von Wärmequellen wie Heizkörpern, Heizkesseln, direkte Sonneneinstrahlung etc. installiert werden. Stellen Sie sicher, dass die Luft frei um die Rückseite des Gehäuses zirkulieren kann. Um beste Leistung zu gewährleisten, wenn das Gerät unter einer überhängenden Wandeinheit (Schrank etc.) installiert wird, beträgt der minimale Abstand zwischen der Oberseite des Gehäuses und der Schrankwand mindestens 100 mm. Im Idealfall darf das Gerät nicht unter einer überhängenden Wandeinheit (Schrank etc.) aufgestellt werden.

ACHTUNG! Es muss möglich sein, das Gerät vom Stromnetz zu trennen. Der Stecker muss daher nach der Installation leicht zugänglich sein.

Elektrischer Anschluss

Bevor Sie den Netzstecker anschließen, stellen Sie sicher, dass die Spannung und die Frequenz wie auf dem Typenschild des Gerätes angezeigt ist mit den Angaben Ihres Hausenergieversorgers übereinstimmen. Das Gerät muss geerdet werden. Der Stromkabel ist mit einem Stecker versehen. Wenn die Stromleitung im Haus nicht geerdet ist, schließen Sie das Gerät an eine separate Erdung in Übereinstimmung mit den geltenden Vorschriften des elektrischen Anschlusses an. Konsultieren Sie hierzu qualifiziertes Fachpersonal. Der Hersteller lehnt jede Verantwortung ab, wenn diese Unfallverhütungsvorschrift nicht eingehalten wird.

Dieses Gerät wurde im Einklang mit den E.E.C. Richtlinien hergestellt.

Nutzung

Vor der ersten Nutzung

Reinigung des Innenraums

Bevor Sie das Gerät zum ersten Mal nutzen, reinigen Sie den kompletten Innenraum samt allen Teilen mit lauwarmen Wasser und ein wenig Seife. Nur so gewährleisten Sie, dass unangenehme Gerüche (Neuware) entfernt werden. Trocknen Sie den Innenraum und die Teile anschließend mit einem Tuch.

Wichtig! Verwenden Sie keine Reinigungsmittel oder Scheuerpulver, da diese die Oberfläche beschädigen.

Einschalten

Stecken Sie das Gerät an die Steckdose, die LED leuchtet auf.

Täglicher Gebrauch

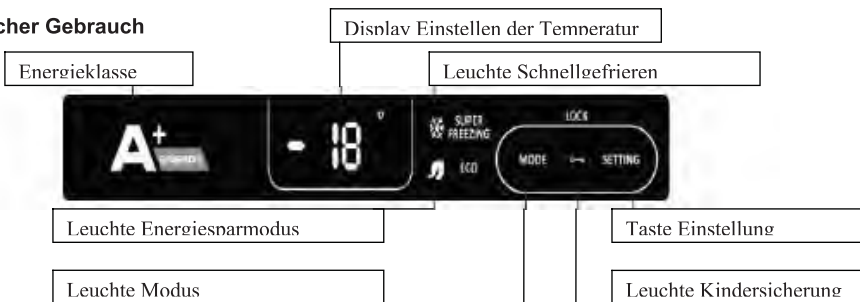

Modus

- Wenn Sie das erste Mal die „Mode“ Taste drücken, leuchtet die „Super freezing“ Leuchte auf und das Gerät fängt an zu Gefrieren. Das Display zeigt „SF“ (Super freezing) an.
- Wenn Sie die „Mode“ Taste zum zweiten Mal drücken, erlischt die Leuchte „Super freezing“ und die Leuchte „ECO“ leuchtet auf. Das Gerät ist jetzt im Energiesparmodus eingestellt. Die Temperatur im Energiesparmodus ist auf -16 °C eingestellt. Das Display zeigt „SE“ (save energy) an.
- Wenn Sie die „Mode“ Taste zum dritten Mal drücken, erlischt sowohl die „Super freezing“ als auch die „ECO“ Leuchte. Das Gerät ist jetzt wieder im normalen Status „Mode“.

Unter dem Menü „Mode“ werden die Funktionen „Super freezing“, „ECO“ und normal Status aktiviert.

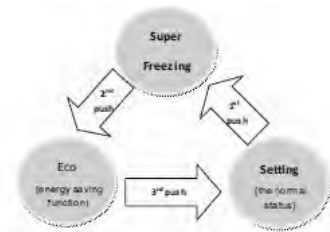

Nutzung

Temperatureinstellung

Drücken Sie die „Setting“ Taste, die LED Ziffer fängt an zu blinken. Sie können nun die Temperatur einstellen in dem Sie die „Setting“ Taste drücken. Sie können die Temperatur von -16°C bis -22°C ändern. Nachdem Sie die Temperatur eingestellt haben, warten Sie 5 Sekunden lang dann ist die Temperatur elektronischen bestätigt und erfasst.

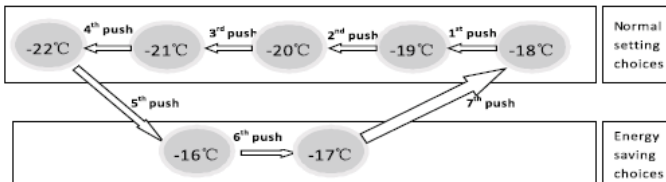

Kindersicherung

Wenn Sie die Taste „Mode“ und die Taste „Setting“ gleichzeitig für 3 Sekunden lang gedrückt halten, dann sind alle Tasten gesperrt und die Leuchte der Kindersicherung leuchtet auf. Wenn Sie die Kindersicherung deaktivieren möchten, dann halten Sie die Taste „Mode“ und die Taste „Setting“ gleichzeitig für Sekunden lang gedrückt.

Ausschalten

Dieses Gerät kann mit einer oder mehreren Schalen zur Herstellung von Eiswürfeln ausgestattet sein.

Temperatur (Displayanzeige)

Wichtig! Die LED Anzeige zeigt immer nur die eingestellte Temperatur an, nicht die reale Temperatur.

Türalarm

Wenn Sie vergessen haben die Tür zu schließen, ertönt nach 5 Minuten ein Signal. Sollte die Tür nicht anschließend geschlossen werden dann ertönt das Signal alle 5 Minuten jeweils 3 Mal für 5 Sekunden bis die Tür geschlossen wird.

Alarm überhöhter Temperatur

Nachdem das Gerät für 3 Stunden aktiv ist und die Temperatur mehr als -8°C beträgt, zeigt das Display „ht“ an (ht bedeutet hohe Temperatur). Ein Signalton von 1Hz ertönt solange bis Sie irgendeine Taste drücken.

Gefrieren frischer Lebensmittel

- Das Gefrierfach eignet sich zum Einfrieren frischer Lebensmittel und die Lagerung von tiefgefrorenen Lebensmitteln für eine lange Zeit.
- Legen Sie die frischen Lebensmittel in das Gefrierfach ein und drücken Sie die Taste für das Schnellgefrieren.
- Das maximale Gewicht an Lebensmitteln, dass in 24 Minuten eingefroren werden kann ist im Typenschild des Gerätes aufgelistet.
- Der Super-Gefrier-Vorgang dauert 24 Stunden. Fügen Sie in diesem Zeitraum keine zusätzlichen Lebensmittel hinzu die eingefroren werden müssen.
- Das Abendessen Gefriervorgang dauert 52 Stunden.

Nutzung

Gefriergut lagern

Wenn Sie das Gerät das erste Mal nutzen oder nach einer längeren Zeit wieder nutzen, stellen Sie zuerst die Funktion Super-Gefrieren ein bevor Sie das Gefriergut in das Gefrierfach einlegen.

Auftauen

Tiefkühl- oder Tiefkühlkost, je nachdem was genutzt wird, kann im Gefrierfach oder in Raumtemperatur aufgetaut werden. Je nachdem wie viel Zeit dafür zur Verfügung steht. Kleine Gefriergutstücke können gekocht werden. Der Auftauprozess und das Kochen nimmt mehr Zeit in Anspruch.

Hilfreiche Hinweise und Tipps

Um den Super-Gefrier-Vorgang bestmöglichst einzuleiten sind hier einige wichtige Hinweise:

- Das maximale Gewicht an Lebensmittel, dass in 24 Minuten eingefroren werden kann ist im Typenschild des Gerätes aufgelistet.
- Der Super-Gefrier-Vorgang dauert 24 Stunden. Fügen Sie in diesem Zeitraum keine zusätzlichen Lebensmittel hinzu die eingefroren werden müssen.

Pflege und Reinigung

- Bevor Sie das Gerät warten, schalten Sie das Gerät aus und trennen Sie den Netzstecker von der Stromversorgung.
- Das Gerät nicht mit Metallgegenständen reinigen.
- Verwenden Sie keine scharfen Gegenstände, um Frost aus dem Gerät zu entfernen. Verwenden Sie einen Kunststoffschaber.
- Prüfen Sie regelmäßig den Abfluss im Gerät für aufgetautes Wasser. Wenn notwendig reinigen Sie den Abfluss. Wenn der Abfluss verstopft ist sammelt sich das Wasser auf der Bodenwanne im Gerät.

Abtauen

Das Abtauen erfolgt im Gefrierbereich manuell. Vor dem Abtauen entnehmen Sie das Gefriergut, den Eiswürfelbehälter und die Ablage aus der Gefrierzelle. Stellen Sie dann den Temperaturknopf vorübergehend auf „0“, so dass der Kompressor aufhört zu arbeiten und lassen Sie die Tür offen, bis die Frostschrift vollständig aufgetaut ist. Wischen Sie das Wasser ab und trocknen Sie sorgfältig mit einem weichen Tuch. Benutzen Sie niemals scharfe Gegenstände wie Messer, Schabe o.Ä., um die Eisfläche oder die Frostschrift abzukratzen oder die am Gefrierschrankboden haftenden Behältnisse mit Gefriergut zu trennen. Das könnte das Innengehäuse oder gar die Oberfläche des Verdampfers unwiederbringlich beschädigen.

Nutzung

Problembehandlung

Achtung! Ziehen Sie vor der Fehlersuche den Netzstecker von der Steckdose. Es darf nur qualifiziertes Fachpersonal die Fehlersuche sowie die Problembehandlung die nicht in der Bedienungsanleitung aufgeführt sind vornehmen.

Problem	Mögliche Ursache	Lösung
Gerät funktioniert nicht	Netzstecker steckt nicht richtig in der Steckdose oder das Gerät ist ausgeschaltet.	Stecken Sie den Netzstecker richtig ein und schalten Sie das Gerät ein.
	Sicherung hat sich gelöst oder ist defekt.	Sicherung überprüfen, gegebenenfalls ersetzen.
	Steckdose ist defekt	Störungen am Stromnetz müssen von einem Elektriker behoben werden.
Gerät gefriert zu viel	Temperatur ist zu kalt eingestellt oder Gerät ist auf -22°C eingestellt	Stellen Sie die Temperatur in einer passenden wärmeren Temperatur ein.
Lebensmittel sind nicht richtig eingefroren	Temperatur ist möglicherweise nicht richtig eingestellt	Schauen Sie in den Temperatureinstellungen nach.
	Tür war für eine längere Zeit geöffnet	Öffnen Sie die Tür nur solange wie nötig.
	Sehr viele warme Lebensmittel wurden in den letzten 24 Stunden in das Gefrierfach eingelegt.	Temperatur in einer kälteren Einstellung vornehmen.
	Das Gerät ist in der Nähe einer warmen Quelle.	Schauen Sie im Abschnitt Installation und Sicherheitshinweise nach.
Starker Frost an den Dichtungen	Türdichtung ist nicht luftdicht.	Erwärmen Sie vorsichtig die undichten Stellen der Türdichtung mit einem Fön.
Ungewöhnliche Geräusche	Gerät ist nicht waagrecht aufgestellt.	Stellen Sie die richtige Höhe ein.
	Das Gerät berührt die Rückwand oder andere Objekte.	Das Gerät vorsichtig richtig aufstellen. Von anderen Geräten weg.
	Eine Komponente z.B. ein Rohr, auf der Rückseite des Gerätes berührt die Rückwand oder andere Teile des Gerätes	Wenn nötig, entfernen Sie die Komponenten von der Berührungszone.

Hinweis: Wenn die Störung erneut auftritt, kontaktieren Sie den Kundendienst.

Instrucciones para el Usuario

Congelador

Gracias por comprar este producto.

Antes de utilizar el frigorífico, lea con atención el manual de instrucciones para aprovechar al máximo sus prestaciones. Guarde toda la documentación para utilizarla más adelante o para otros propietarios. Este producto es para uso doméstico o para aplicaciones similares exclusivamente; por ejemplo:

- Cocina para el personal de tiendas, oficinas y otros lugares de trabajo
- Fincas rústicas, clientes de hoteles, moteles y otros entornos residenciales
- Habitaciones de huéspedes (Bed and Breakfasts)
- Servicios de catering y aplicaciones similares no destinadas a la venta al por menor

Este electrodoméstico solo debe utilizarse para conservar alimentos, cualquier otro uso se considera peligroso y el fabricante no se responsabilizará cuando se incumplan las instrucciones. Asimismo, se recomienda tomar nota de las condiciones de la garantía.

INFORMACIÓN DE SEGURIDAD

El frigorífico contiene gas refrigerante (R600a: isobuteno) y gas aislante (ciclopentano) que son inflamables, a pesar de su gran compatibilidad con el medio ambiente.

Se recomienda respetar las normas siguientes para evitar situaciones de peligro:

Antes de realizar cualquier operación, desconecte el cable eléctrico de la toma de corriente.

- **El sistema de refrigeración que se encuentra detrás en el interior del aparato contiene refrigerante. Por tanto, evite dañar los tubos.**
- **Si descubre una fuga en el sistema de refrigeración, no toque la toma de corriente de la pared ni utilice llamas abiertas. Abra la ventana y permite que el lugar se ventile. Luego llame al centro de servicio para solicitar que reparen el producto.**
- **No rasque el hielo o la escarcha que se generen con cuchillos u objetos afilados para eliminarlos. Podría dañar el circuito del refrigerante y el refrigerante podría derramarse, con la consiguiente posibilidad de ocasionar un incendio o lesiones oculares.**
- **No instale el electrodoméstico en lugares húmedos, con grasa o polvo, ni lo exponga a la luz solar directa y al agua.**
- **No instale el electrodoméstico cerca de calentadores o materiales inflamables.**
- **No utilice cables prolongadores ni adaptadores.**
- **No tire del cable ni doble demasiado; tampoco debe tocar el enchufe con las manos mojadas.**
- **No permita que el enchufe o el cable eléctrico se dañen, ya que podrían producirse descargas eléctricas o incendios.**
- **Se recomienda mantener limpio el enchufe. Cualquier acumulación excesiva de polvo en el enchufe podría originar un incendio.**
- **No utilice dispositivos mecánicos ni otro equipo para acelerar el proceso de descongelación.**

- Evite por completo el uso de llamas abiertas o equipo eléctrico, como calentadores, aparatos de limpieza a vapor, velas, lámparas de aceite y similares, para acelerar la fase de descongelación.
- No utilice ni guarde aerosoles inflamables, como pintura en aerosol, cerca del electrodoméstico; podría producirse una explosión o un incendio.
- No utilice aparatos eléctricos dentro de los compartimentos para la conservación de alimentos, a menos que sean del tipo que recomienda el fabricante.
- No coloque ni guarde materiales inflamables y altamente volátiles, como éter, gasolina, LPG, gas propano, aerosoles en lata, pegamentos, alcohol puro y demás. Estos materiales podrían ocasionar una explosión.
- No guarde medicinas ni material de investigación en el electrodoméstico. Si se guarda material que requiera un control estricto de las temperaturas de conservación, es posible que se deteriore o que se produzca una reacción incontrolada peligrosa.
- Mantenga despejadas las ranuras de ventilación de la carcasa del electrodoméstico o de la estructura integrada.
- No coloque objetos o recipientes llenos de agua sobre el electrodoméstico.
- No repare este electrodoméstico. Estas intervenciones son responsabilidad exclusiva del personal cualificado.
- Este electrodoméstico pueden utilizarlo niños a partir de 8 años de edad y personas con facultades físicas, sensoriales o mentales reducidas, o con falta de experiencia y conocimiento, si lo emplean bajo supervisión adecuada o se les instruye acerca de la seguridad del producto y entienden los riesgos que comporta.
- Los niños no deben jugar con el electrodoméstico. Los niños no deberían limpiar ni mantener el producto sin supervisión.

DESGUACE DEL ELECTRODOMÉSTICO ANTIGUO



Este electrodoméstico tiene la marca de conformidad con la Directiva europea 2012/19/UE sobre residuos de aparatos eléctricos y electrónicos (RAEE). Los RAEE contienen sustancias contaminantes (que pueden tener consecuencias negativas para el medio ambiente) y componentes básicos (que pueden reutilizarse). Es importante someter los RAEE a procedimientos específicos para eliminar y desechar de manera correcta todos los contaminantes, además de recuperar y reciclar todos los materiales. Todos personalmente somos importantes

cuando se trata de garantizar que los RAEE no se conviertan en un problema ambiental. Para esto, es fundamental respetar algunas reglas básicas:

- Los RAEE no deben tratarse como residuos domésticos.
- Los RAEE deben entregarse en los puntos de recogida pertinentes que gestionan los municipios o las empresas autorizadas. En algunos países existe un servicio de recogida de RAEE de gran tamaño.

En muchos países se puede entregar el electrodoméstico antiguo al comprar otro nuevo en el establecimiento, que deberá recogerlo de forma gratuita siempre que se trate de un aparato equivalente y que tenga las mismas funciones que el suministrado.

Conformidad CE



Al colocar la marca  en este producto, ratificamos el cumplimiento todos los requisitos ambientales, sanitarios y de seguridad aplicables a este producto según la legislación europea.

Cuidado y limpieza

Antes de proceder con las labores de mantenimiento, apague el congelador y desconecte el enchufe principal.

No limpie el congelador con objetos metálicos

No utilice cuchillas para eliminar la escarcha acumulada. Utilice una rasqueta de plástico.

Compruebe con regularidad el contenedor de drenaje para el agua descongelada. Limpie el depósito si fuese necesario. Si estuviese bloqueado el agua se acumulará en la parte inferior del electrodoméstico.

Instalación

Importante A la hora de conectarlo a la corriente siga las instrucciones proporcionadas en los apartados específicos.

Desembale el electrodoméstico y compruebe que no está dañado. No conecte el electrodoméstico en caso de que lo esté e informe de los posibles daños inmediatamente al establecimiento donde lo adquirió. En este caso vuelva a empaquetarlo.

Se recomienda esperar al menos cuatro horas antes de conectar el electrodoméstico de forma que el aceite se asiente en el compresor.

Ha de haber circulación de aire alrededor del dispositivo ya que, en caso contrario, podría sobrecalentarse. Para lograr una ventilación suficiente siga las instrucciones de instalación correspondientes.

En la medida de lo posible los espaciadores del producto han de colocarse contra una pared evitando tocar las partes calientes (compresor, condensador) con el objeto de evitar posibles quemaduras.

El electrodoméstico no puede colocarse cerca de radiadores ni cocinas.

Asegúrese de que, una vez colocado el electrodoméstico, el enchufe principal es de fácil acceso.

- 1) Si dispone de congelador
- 2) Si dispone de compartimento de refrigeración



Reparaciones

Los trabajos eléctricos relacionados con reparaciones ha de realizarlas un electricista cualificado o persona competente. Este electrodoméstico ha de repararlo el Servicio Técnico y sólo se pueden utilizar piezas originales.

AHORRO ENERGÉTICO

- Para ahorrar más energía, recomendamos lo siguiente:
- Instale el electrodoméstico en un lugar con buena ventilación, que esté lejos de fuentes de calor y no quede expuesto a la luz solar directa.
- Procure no guardar alimentos calientes en el frigorífico para evitar que la temperatura interior aumente y el compresor funcione de manera continua.
- No introduzca demasiados alimentos para garantizar una circulación de aire adecuada.
- Descongele el electrodoméstico si tiene hielo (véase DESCONGELACIÓN) para facilitar la transferencia del frío.
- Si se corta la corriente eléctrica, es aconsejable mantener las puertas del frigorífico cerradas.
- Abra las puertas o manténgalas abiertas lo menos posible.
- Evite ajustar el termostato en temperaturas demasiado bajas.
- Elimine el polvo de la parte trasera del electrodoméstico (véase LIMPIEZA).
- Total No Frost Audy (con indicador en la puerta): extraiga todas las cestas del congelador.
- Total No Frost (con interfaz de usuario interna para frigorífico y mando para congelador): extraiga las demás cestas del congelador, pero mantenga el cajón inferior colocado en su sitio
- Modelo Frost Free: extraiga las demás cestas del congelador, pero mantenga el cajón inferior colocado en su sitio.
- Todos los modelos estáticos: extraiga todos los cajones del congelador.

Protección del Medioambiente

 Este electrodoméstico no contiene gases que puedan dañar la capa de ozono ni en el circuito refrigerante ni en los materiales de aislamiento. El electrodoméstico no puede desecharse junto con los residuos urbanos y domésticos. La espuma aislante contiene gases inflamables: el electrodoméstico ha de desecharse de acuerdo con la normativa que podrá obtener de la autoridad local en la que resida. Evite dañar la unidad de refrigeración, especialmente el intercambiador de calor. Los materiales utilizados en este electrodoméstico que tienen el símbolo  son reciclables.

El símbolo  en el producto o en el embalaje indica que es un producto que no puede gestionarse como residuo doméstico. Deben llevarse a un punto de reciclaje para el reciclado de equipos electrónicos y eléctricos. Al asegurar que este producto se deshecha correctamente estará ayudando a evitar posibles consecuencias negativas para el medioambiente y la salud en caso de que la gestión de los residuos no fuese la adecuada. Puede obtener más información sobre el reciclado de este producto en su ayuntamiento, en el servicio de recogida de residuos domésticos o en la tienda en la que lo haya comprado.

Material de embalaje

El material con el símbolo  es reciclable. Deposite el embalaje en los contenedores de recogida de residuos reciclables.

Para deshacerse del electrodoméstico:

1. Desconecte la clavija principal del enchufe.
2. Corte el cable eléctrico y deshágase de él convenientemente.

Vista general

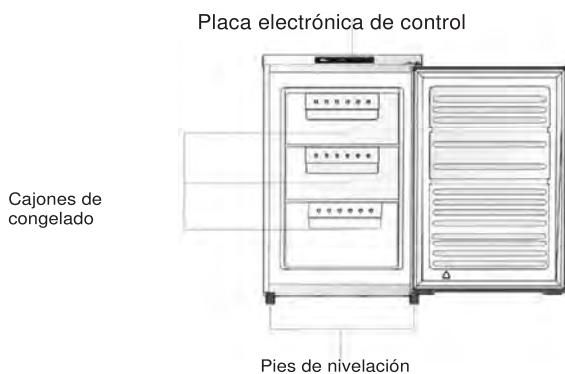
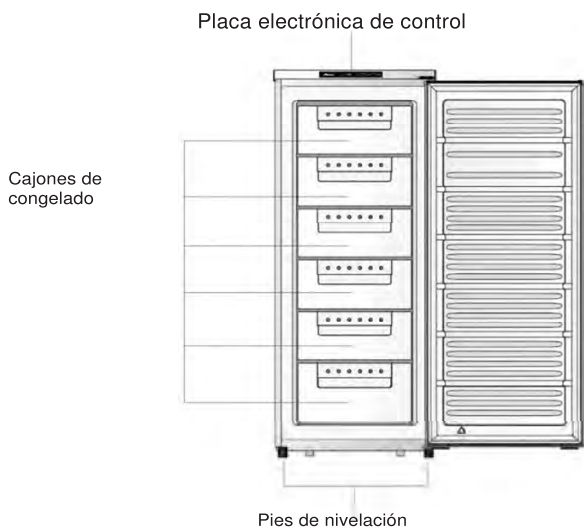

Nota: las imágenes superiores son sólo una referencia; el número real de cajones puede variar en función del modelo

INSTALACIÓN

1. Retirar los dos tornillos superiores desatornillándolos.



2. Con cuidado levantar la cubierta superior del congelador unos 5 cm, a continuación soltar los terminales. Retirar la cubierta superior

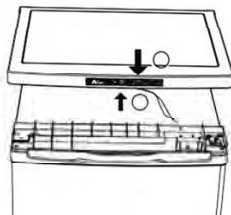

3. Retirar los tres tornillos, luego retirar la bisagra superior que sujeta la puerta. Levantar la puerta y colocarla en una superficie lisa para evitar que se raye.

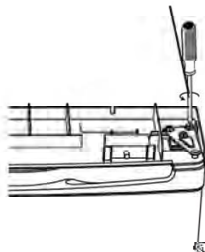

4. Retirar los tornillos y la bisagra inferior. A continuación retirar los pies niveladores de ambos lados

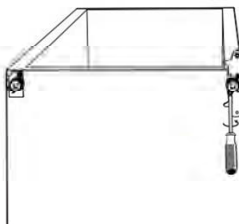

Nota: Las imágenes anteriores son sólo a modo de referencia.

INSTALACIÓN

5. Desatornillar y retirar la bisagra inferior, desenroscar la abrazadera y quitarla.

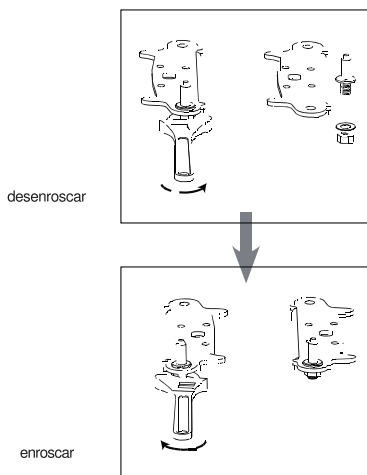

6. Volver a colocar la abrazadera y la bisagra inferior. Volver a colocar los pies ajustables.

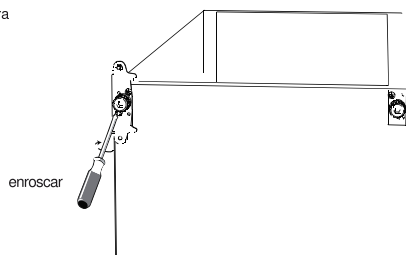

7. Colocar de nuevo la puerta. Comprobar que la puerta está alineada horizontal y verticalmente de forma que encaje el sellado perfectamente antes de apretar la bisagra superior.

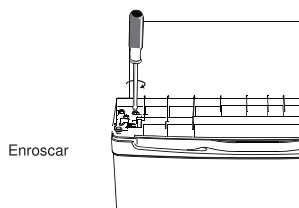

Nota: Las imágenes anteriores son sólo a modo de referencia.

INSTALACIÓN

8. Conectar los terminales a la placa de la pantalla y luego colocar la cubierta superior.

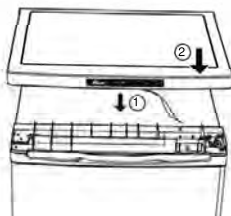

9. Atornillar los dos tornillos superiores

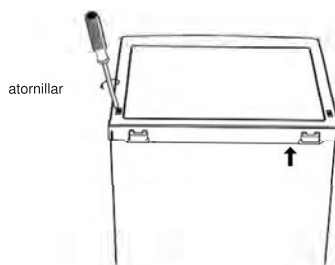

10. Con la puerta cerrada, comprobar que la puerta está alineada horizontal y verticalmente y que el sello encaja todo alrededor antes de apretar la bisagra inferior. Reajustar los pies de nivelación.



Nota: Las imágenes anteriores son sólo a modo de referencia.

Instalación

Instalación del tirador externo (en caso de que tenga tirador)

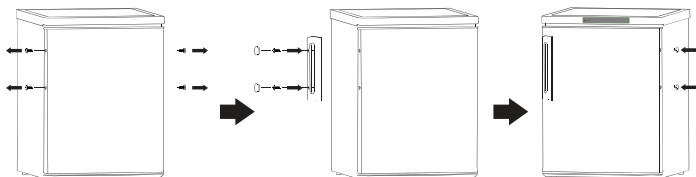

Espaciador posterior

Atornillar los espaciadores posteriores a la parte posterior de la unidad.

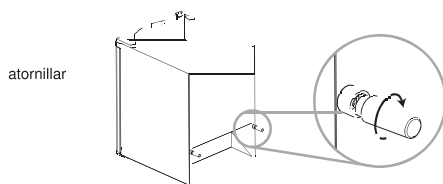

Espacio necesario

Dejar espacio para abrir la puerta
Dejar al menos 50 mm a cada lado

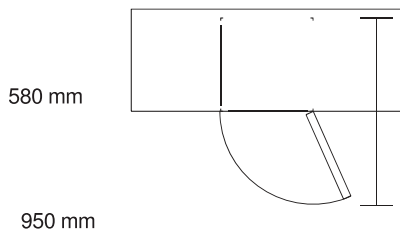

Nivelado de la unidad

Ajustar los dos pies de nivelación de la parte frontal de la unidad

Si la unidad no está nivelada, las puertas y el sello magnético de cierre no encajarán correctamente.

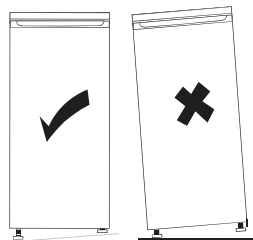

Nota: Las imágenes anteriores son sólo a modo de referencia..

Instalación

Colocación

Instale el electrodoméstico en un sitio donde la temperatura ambiente se corresponda con la clase climática indicada en la placa de información del mismo:

Clase climática	Temperatura ambiente
SN	+10 C a +32 °C
N	+16 C a +32 °C
ST	+16 C a +38 °C
T	+16 C a +43 °C

Ubicación

El electrodoméstico ha de instalarse alejado de fuentes de calor como radiadores, calderas, la luz directa del sol, etc. Hay que cercionarse de que el aire puede circular alrededor de toda la unidad. Para asegurar un mejor rendimiento, si el electrodoméstico se coloca debajo de una caldera de pared, la distancia mínima entre la parte superior del electrodoméstico y la unidad de pared tiene que ser de al menos 100 mm. Lo ideal es que el electrodoméstico no se coloque debajo de calderas. La nivelación precisa se garantiza mediante uno o más pies de nivelación del electrodoméstico.

¡Atención! Tiene que poder desconectar el electrodoméstico así que el enchufe principal ha de ser de fácil acceso una vez esté instalado

Conexión eléctrica

Antes de enchufarlo, asegúrese de que el voltaje y la frecuencia indicada en la placa de información se corresponde con el suministro eléctrico de su casa. El electrodoméstico tiene que estar conectado a una toma de tierra. El cable eléctrico proporcionado está diseñado para ello. Si el enchufe de pared no tiene toma de tierra, conecte el electrodoméstico a una toma de tierra independiente que cumpla los requisitos regulatorios y consulte con un electricista.

El fabricante no se responsabiliza en caso de ignorar las precauciones de seguridad indicadas.

El electrodoméstico cumple las Directivas de la CEE.

Uso normal

Primer uso

Limpieza del interior

Antes de utilizar el electrodoméstico por primera vez, lave el interior y todos los accesorios internos con agua templada y jabón neutro para eliminar los olores típicos de los productos nuevos. A continuación séquelo totalmente. Importante, no utilice detergente ni productos abrasivos ya que podría dañarse el esmalte.

Encendido

Enchufar el electrodoméstico, iluminación LED.

Uso normal

Pantalla "SF", "SE", "ht"
Clase energética



Modo

Cuando por primera vez se pulsa el botón "MODE" se encenderá la luz de "SUPER FREEZING" y el electrodoméstico empezará a congelar y el LED pondrá "SF" (súper congelación)

La segunda vez que se pulsa el botón "MODE" se apagará la luz SUPER FREEZING y se encenderá la luz "Eco" y el electrodoméstico entrará en modo "Eco" a -16°C. El LED indicará "SE" (ahorro energético).

Si se pulsa una tercera vez el botón "MODE" tanto la luz de "SUPER FREEZING" como la de "Eco" se apagará y el electrodoméstico funcionará en el modo configurado por el usuario.

El modo es cíclico para cambiar de "SUPER FREEZING" a "Eco" y de "Eco" a "Configuración".



Configuración de la temperatura

Pulse "configuración", el número LED parpadeará y podrá ajustar la temperatura pulsando el botón "configuración". La configuración es cíclica y pasa de -16°C a -22°C. Después de 5 segundos se confirmará la temperatura configurada.

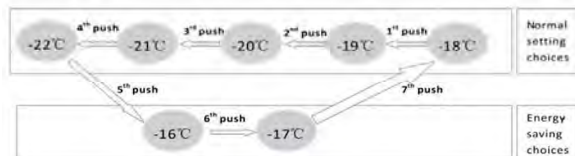

Uso normal

Bloqueo

Cuando pulse "MODE" y "SETTING" al mismo tiempo durante 3 segundos los botones se bloquearán y se iluminará la luz de bloqueo. Si quiere desbloquear los botones, pulse los botones "MODE" y "SETTING" al mismo tiempo durante 3 segundos de nuevo.

Apagado

Este electrodoméstico está equipado con una o más cubiteras.

Temperatura

¡importante! El LED muestra siempre la temperatura configurada, no la temperatura real.

Alarma de puerta abierta

Si se lo olvida la puerta abierta durante cinco minutos, la alarma de puerta abierta empezará a emitir tres sonidos cada cinco segundos durante 5 minutos. Parará 5 minutos y volverá a empezar a sonar hasta que cierre la puerta.

Alarma de temperatura elevada

Después de 3 horas y si la temperatura es superior a -8°C, el LED mostrará de forma alterna "ht" y la temperatura real ("ht" significa temperatura alta) y sonará una alarma a un volumen de 1 Hz hasta que pulse cualquier botón para detenerla.

Congelar alimentos frescos

El congelador es idóneo para congelar alimentos frescos y almacenar durante largos períodos de tiempo aquellos que están congelados o ultracongelados.

Coloque los alimentos que quiera congelar en los cajones y luego pulse el botón "MODE" para elegir el modo "SUPER FREEZING". La cantidad máxima de alimentos que se pueden congelar en 24 horas se especifica en la placa informativa. El proceso de súper congelación dura 26 horas: durante este período no añada alimentos para congelar.

Almacenar alimentos congelados

Cuando lo ponga en funcionamiento por primera vez o después de un largo período de inutilización. Antes de colocar los alimentos en el congelador ponga el congelador en modo súper congelación ("SUPER FREEZING")

¡importante! En caso de descongelación accidental, por ejemplo que se haya ido la luz durante más tiempo del especificado en la tabla de características técnicas en el apartado "período de descongelado", los alimentos descongelados tienen que consumirse o cocinarse con inmediatez y luego volver a congelarse (toda vez se hayan cocinado)

Deshielo

Los alimentos congelados o ultracongelados, antes de utilizarse, se pueden descongelar ligeramente en el compartimento de refrigeración o a temperatura ambiente, dependiendo del tiempo del que se disponga.

Las piezas pequeñas se pueden cocinar aunque estén congelados, directamente del congelador. En este caso el período de cocción será mayor.

Cubitera

El electrodoméstico puede disponer de una o más cubiteras.

Trucos que pueden ser de utilidad

Para obtener un mayor rendimiento del proceso de súper congelación, le presentamos a continuación algunos trucos que pueden serle útiles:

- la cantidad máxima de alimentos que pueden congelarse en 24 horas se especifican en la placa de información;
- el proceso de súper congelado configurado de serie es de 26 horas. No pueden añadirse más alimentos para su congelación durante ese período;
- El proceso de congelación de la cena dura 52 horas.

Uso normal

1)

- congele solo alimentos de calidad, frescos y limpios;
- prepare los alimentos en porciones pequeñas para que se puedan congelar de forma rápida y homogénea y que sea más fácil después descongelar sólo la cantidad necesaria;
- envuelva los alimentos en papel de aluminio o film de cocina para cercionarse de que no quedan bolsas de aire; los alimentos frescos y no congelados tocan los alimentos que ya están congelados para no alterar la temperatura de éstos;
- los alimentos magros se conservan mejor y durante más tiempo que los grasos; la sal reduce el tiempo de conservación de los alimentos congelados;
- los cubitos de hielo si se consumen directamente al sacarlos del congelador pueden provocar quemaduras por congelación;
- es aconsejable anotar la fecha de congelación de cada uno de los paquetes para que resulte más fácil localizarlos en el congelador;
- es aconsejable anotar la fecha de congelación de cada uno de los paquetes congelados para controlar el período de conservación.

Trucos para conservar alimentos congelados

Para un mayor rendimiento del electrodoméstico, ha de:

- cercionarse de que el lugar donde venden alimentos que se comercializan congelados dispone de un sistema de conservación de los mismos adecuado;
- procurar que el tiempo transcurrido desde que se adquieren los alimentos congelados hasta que se meten en el congelador es el menor posible.
- procurar no abrir la puerta con frecuencia ni se deja abierta más tiempo del estrictamente necesario. Una vez que los alimentos se descongelan se deterioran con rapidez y no se pueden volver a congelar.
- no exceder el período de conservación indicado por el proveedor.

Limpeza

El interior del electrodoméstico ha de limpiarse con regularidad por motivos de higiene.

¡Atención! El electrodoméstico no se puede estar conectado a la corriente cuando se esté limpiando ya que existe peligro de cortocircuito. Antes de limpiarlo apáguelo y desenchúfelo o apáguelo y corte la luz. Nunca limpie el electrodoméstico con una máquina de vapor, podría acumularse humedad en los componentes eléctricos y ello podría derivar en descargas eléctricas. El vapor caliente podría dañar las piezas de plástico. Limpie el electrodoméstico antes de volver a ponerlo en funcionamiento **¡importante!** Los aceites con alcohol y los disolventes orgánicos pueden dañar las piezas de plástico, por ejemplo, el zumo de limón, o el zumo de la piel de naranja, el ácido butírico y los limpiadores que contienen ácido acético.

Estas sustancias no pueden estar en contacto con las piezas del electrodoméstico. No utilice limpiadores abrasivos.

Quite los alimentos del congelador. Colóquelos en un lugar frío y cubierto.

Apague el electrodoméstico y desenchúfelo o apáguelo y corte la luz. Limpie el electrodoméstico y los accesorios interiores con un paño y agua templada. Una vez lo haya limpiado aclérela con agua limpia y séquelo.

La acumulación de polvo en el condensador aumenta el consumo energético, por ello ha de limpiarse el condensador, ubicado en la parte posterior, una vez al año con un cepillo suave o una aspiradora. Una vez que todo esté seco vuelva a ponerlo en funcionamiento.

Descongelar el congelador

El congelador puede que se vaya llenando poco a poco de escarcha. Esta escarcha hay que retirarla.

No utilice objetos punzantes metálicos para quitar el hielo del evaporador ya que podría dañarlo.

Cuando el hielo acumulado sea muy grueso, ha de proceder al descongelarlo por completo como se indica:

- desenchúfelo
- retire todos los alimentos, envuélvalos en varias capas de papel de periódico y póngalos en un lugar frío.
- Deje la puerta abierta y ponga una bandeja en la parte inferior para recoger el agua que vaya descongelándose; cuando ya no quede hielo seque el interior.
- Enchúfelo de nuevo para que vuelva a funcionar.

1) Si el condensador está en la parte de atrás del electrodoméstico

Uso normal

Localización y resolución de problemas

¡Atención! Antes de proceder a la localización y resolución de problemas desconecte el enchufe. Sólo personal cualificado puede realizar las labores de localización y resolución de problemas que no figuran en el presente manual

¡Importante! Hay sonidos que son debidos al uso normal (compresor, circuito de refrigeración).

Problema	Posible causa	Solución
El electrodoméstico no funciona	No está enchufado o el enchufe está flojo o no está encendido	Enchúfelo y conéctelo
	El fusible está fundido	Compruebe el fusible y cámbielo si fuese necesario.
	En enchufe de pared es defectuoso	Los enchufes que no funcionan tiene que repararlos un electricista.
Congela demasiado	La temperatura es demasiado fría o está configurado a -22°C.	Ponga el regulador de temperatura en una configuración menos fría temporalmente.
Los alimentos no se congelan suficientemente	La temperatura no se ajusta adecuadamente	Compruebe la sección Configuración de temperatura inicial.
	La puerta ha permanecido abierta demasiado tiempo.	Abra la puerta solo cuando sea necesario.
	Se han colocado demasiados alimentos frescos en la últimas 24 horas.	Gire el regulador de temperatura y seleccione una configuración más fría temporalmente.
	Está cerca de una fuente de calor.	Véase la sección Ubicación.
Se forma mucho hielo en la puerta	El sello de la puerta no encaja.	Caliente un poco las secciones de la puerta donde haya fugas con un secador (en modo frío). Al mismo tiempo dele forma con la mano al sello de la puerta hasta que asiente.
Ruidos extraños	No está nivelado.	Reajuste los pies.
	Toca la pared u otros objetos.	Muévalo un poco.
	Algún componente toca con otro o toca la pared.	Si fuese necesario, sepárelos un poco con cuidado.

Si vuelve a aparecer el problema póngase en contacto con el Servicio Técnico.

Estos datos son necesarios para ayudarle rápida y adecuadamente. Escriba los datos necesarios (consulte la placa informativa).

Uživatelská instrukce

Mraznička

Děkujeme vám za zakoupení tohoto výrobku.

Před použitím chladničky si pozorně přečtěte tento návod k použití, abyste mohli maximálně využít jejich možností. Uchovejte veškerou dokumentaci pro budoucí použití nebo další vlastníky. Tento výrobek je určen výhradně pro použití v domácnosti nebo podobně použití, jako jsou:

- v kuchyňské kouty pro zaměstnance v obchodech, kancelářích nebo na jiných pracovištích
- statky, hotely, motely a další ubytovací zařízení
- v ubytovacích zařízeních typu B&B (ubytování se snídaní)
- Pro stravovací služby a podobné účely, nikoliv však pro maloobchodní prodej.

Tento spotřebič se může používat pouze pro účely skladování potravin, přičemž jakékoliv jiné použití je považováno za nebezpečné a výrobce nenese odpovědnost za případné nedodržení pokynů. Doporučujeme vám také, abyste se seznámili se záručními podmínkami.

BEZPEČNOSTNÍ INFORMACE

Chladnička obsahuje chladicí plyn (R600a: isobutan) a izolační plyn (cyklopentan), které jsou šetrné k životnímu prostředí, nicméně jsou hořlavé.

Doporučujeme vám, abyste dodržovali následující pokyny, čímž se vyhnete nebezpečným situacím:

Před provedením jakéhokoli úkonu, odpojte napájecí kabel ze zásuvky.

- **Chladicí systém, který se nachází za zadní stěnou a uvnitř spotřebiče, obsahuje chladivo. Proto dávejte pozor, aby nedošlo k poškození trubek.**
- **Pokud zjistíte únik z chladicího systému, nedotýkejte se zásuvky a nepoužívejte otevřený oheň. Otevřete okno a místnost vyvětrejte. Pak kontaktujte servisní středisko a požádejte o provedení opravy.**
- **Nepoužívejte nůž ani jiné ostré předměty k odstranění námrazy nebo ledu, který se nahromadí. Mohlo by dojít k poškození chladicího okruhu a následný únik, který může způsobit požár nebo poškození zraku.**
- **Neumísťujte spotřebič ve vlhkém, mastném nebo prašném prostředí, ani jej nevystavujte přímému slunečnímu záření a působení vody.**
- **Neumísťujte spotřebič do blízkosti topných těles nebo hořlavých materiálů.**
- **Nepoužívejte prodlužovací kabely nebo adaptéry.**
- **Netahejte silou za přívodní kabel ani jej neskládejte a nedotýkejte se zástrčky mokryma rukama.**
- **Dávejte pozor, abyste nepoškodili zástrčku nebo napájecí kabel, což by mohlo způsobit úraz elektrickým proudem nebo požár.**
- **Doporučuje se udržovat zástrčku v čistotě, neboť nadměrný nános prachu na zástrčce může být příčinou požáru.**
- **Nepoužívejte mechanické nástroje ani jiné prostředky k urychlení rozmrazování.**

- V žádném případě nepoužívejte otevřený oheň nebo elektrická zařízení, jako jsou topná tělesa, parní čističe, svíčky, olejové lampy a podobně, abyste urychlili rozmrazování.
- Nepoužívejte ani neukládejte v blízkosti spotřebiče hořlavé spreje, jako je například lak ve spreji, protože by mohlo dojít k výbuchu nebo vzniku požáru.
- Nepoužívejte elektrické spotřebiče uvnitř úložných oddělení pro potraviny, pokud nejsou přímo doporučeny výrobcem.
- Nevkládejte ani neskladujte hořlavé a vysoce těkavé materiály, jako je éter, benzín, LPG, propan, aerosolové spreje, lepidla, čistý alkohol atd. Tyto materiály mohou způsobit výbuch.
- Neuchovávejte ve spotřebiči lékařské nebo výzkumné látky. V případě uložení materiálu, který vyžaduje přesné dodržení skladovací teploty, může dojít ke zhoršení jeho kvality nebo nekontrolované reakci, což může představovat riziko.
- Větrací otvory ve skříni spotřebiče nebo ve vestavné konstrukci musí zůstat volné.
- Nepokládejte předměty nebo nádoby naplněné vodou na horní plochu spotřebiče.
- Neprovádějte žádné opravy na tomto spotřebiči. Veškeré zásahy mohou provádět pouze kvalifikovaní pracovníci.
- Tento spotřebič nesmějí používat děti do 8 let a osoby se sníženými fyzickými, smyslovými nebo duševními schopnostmi, nebo bez patřičných zkušeností a znalostí, pokud je nesledují osoby odpovědné za jejich bezpečnost, nebo jim nedávají příslušné pokyny k bezpečnému použití spotřebiče, a pokud si tyto osoby a děti neuvědomují možná nebezpečí.
- Děti si se spotřebičem nesmějí hrát. Děti nesmějí bez dozoru dospělých spotřebič čistit ani provádět činnosti údržby.

LIKVIDACE VYŘAZENÉHO SPOTŘEBIČE



Tento spotřebič je označen v souladu s evropskou směrnicí 2012/19/EU o likvidaci elektrického a elektronického zařízení (WEEE). WEEE obsahuje znečišťující látky (které mohou mít negativní dopad na životní prostředí) a základní díly (které mohou být znovu použity). Je nutné provést speciální zpracování WEEE, aby se odstranily a správně likvidovaly všechny znečišťující látky a získaly a zrecyklovaly všechny materiály. Každý jednotlivec může hrát důležitou roli při zajištění toho, aby WEEE nepředstavovalo nebezpečí pro životní prostředí; je bezpodmínečně nutné dodržovat několik základních pravidel:

- WEEE se nesmí likvidovat jako domovní odpad;
- WEEE se musí předat na příslušné sběrné místo pod správou obce nebo autorizovaných společností. V mnoha zemích je zaveden odběr WEEE v domácnostech.

V mnoha zemích lze při zakoupení nového spotřebiče vrátit starý spotřebič prodejci, který je povinen jej odebrat bezplatně kus za kus, pokud je zařízení obdobného typu a má stejnou funkci jako dodané zařízení.

Prohlášení o shodě CE



Umístěním značky **CE** na tento produkt jsme potvrdili shodu se všemi příslušnými požadavky evropské bezpečnosti, ochrany zdraví a životního prostředí, které jsou v právních předpisech platné pro tento produkt.

Péče a čištění

Před jakoukoliv údržbou spotřebič vypněte a odpojte zástrčku od elektrické sítě.

- Spotřebič nečistěte kovovými předměty.
- Nepoužívejte ostré předměty k odstraňování námrazy ze spotřebiče. Použijte plastovou škrabku.¹⁾
- Pravidelně kontrolujte odtokový otvor. V případě potřeby jej vyčistěte. Pokud se ucpe odtokový otvor voda se sbírá na dně spotřebiče.²⁾

Instalace

Důležité! Pro elektrické připojení přísně dodržujte pokynů v příslušných odstavcích.

- Spotřebič vybalte a zkontrolujte jej z hlediska poškození. Nepřipojujte jej, pokud je spotřebič poškozený. Poškození oznamte ihned v místě zakoupení spotřebiče. V takovém případě si ponechte obaly.
- Po postavení spotřebiče počkejte před jeho uvedením do provozu nejméně čtyři hodiny k ustálení chladiva v kompresoru.
- Kolem spotřebiče ponechte dostatečný volný prostor, v opačném případě dochází k přehřívání. K zajištění dostatečného větrání dodržujte příslušné pokyny k instalaci.
- Kdykoliv je to možné, instalujte distanční podložky na zadní stěnu spotřebiče, které zabrání v kontaktu chladiče se zdí za spotřebičem (kompresor, kondenzátor).
- Spotřebič nestavte do blízkosti radiátorů nebo sporáků.
- Po instalaci spotřebiče se ujistěte, zda zůstala zástrčka snadno přístupná.

1) V případě mrazícího prostoru.

2) V případě prostoru pro čerstvé potraviny.



Servis

- Jakékoliv elektrické činnosti ohledně servisu spotřebiče musí provádět kvalifikovaný elektrikář nebo kompetentní osoba.
- Tento spotřebič se smí opravovat pouze v autorizovaném servisním středisku a musí se používat pouze originální náhradní díly.

Úspora energie

- Pro úsporu energie doporučujeme:
- Umístit spotřebič v dobře větrané místnosti mimo dosah zdrojů tepla a chránit jej před přímým slunečním zářením.
- Nevkládat do chladničky teplé jídlo, aby se zabránilo zvýšení vnitřní teploty a následně nepřetržité činnosti kompresoru.
- Neukládejte nadměrné množství potravin, aby bylo zajištěno dostatečné proudění vzduchu.
- Proveďte odmrazení spotřebiče v případě vzniku vrstvy ledu (viz ROZMRAZOVÁNÍ), aby byl zajištěn dostatečný přenos chladu.
- V případě výpadku elektrické energie se doporučuje nechat dvířka chladničky zavřená.
- Otevírejte nebo ponechávejte dvířka spotřebiče otevřená v co nejmenším možném rozsahu.
- Nenastavujte termostat na příliš nízkou teplotu.
- Odstraňte prach ze zadní strany spotřebiče (viz ČIŠTĚNÍ).
- Bez odmrazování (Total No Frost Audy) (s displejem na dvířkách): v yj mĚte v šechny koše z mrazničky;
- Bez odmrazování (Total No Frost) (s vnitřním uživatelským rozhraním pro chladničku a knoříkovým ovladačem pro mrazničku): v yj mĚte koše z mrazničky, ale ponechte tam dolní zásuvku.
- Bez námrazový model: v yj mĚte koše z mrazničky, ale ponechte tam dolní zásuvku.
- Všechny normální statické modely: v yj mĚte v šechny koše z mrazničky.

Ochrana životního prostředí

 Tento spotřebič neobsahuje plyny, které mohou poškodit ozonovou vrstvu, ani v chladivu ani v izolačních materiálech. Spotřebič nesmíte likvidovat společně s běžným domovním odpadem. Izolační pěna obsahuje hořlavé plyny: spotřebič musíte zlikvidovat podle místních předpisů. Nepoškodte chladicí okruh, zejména výměník tepla. Materiály použité na spotřebiči označené symbolem  jsou recyklovatelné.

Symbol  na spotřebiči nebo na obalovém materiálu znamená, že tento výrobek se nesmí likvidovat společně s běžným domovním odpadem. Musíte jej odnést na příslušné sběrné místo k recyklaci elektrických a elektronických zařízení. Zajištěním správné likvidace tohoto spotřebiče pomůžete zabránit možným negativním dopadům na životní prostředí a lidské zdraví, které může být negativně ovlivněno v případě nesprávné likvidace spotřebiče. Pro podrobnější informace o recyklaci výrobku kontaktujte místní správu, místní recyklační středisko nebo prodejnu, kde jste zakoupili spotřebič.

Obalové materiály

Materiály se symbolem  jsou recyklovatelné. Zlikvidujte je v příslušných nádobách.

Likvidace spotřebiče

1. Odpojte přívodní kabel od síťové zásuvky.
2. Odřízněte přívodní kabel a zlikvidujte jej.

Přehled spotřebiče

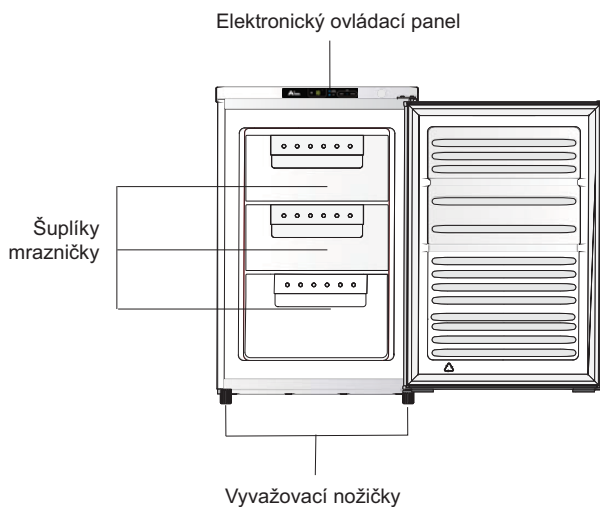
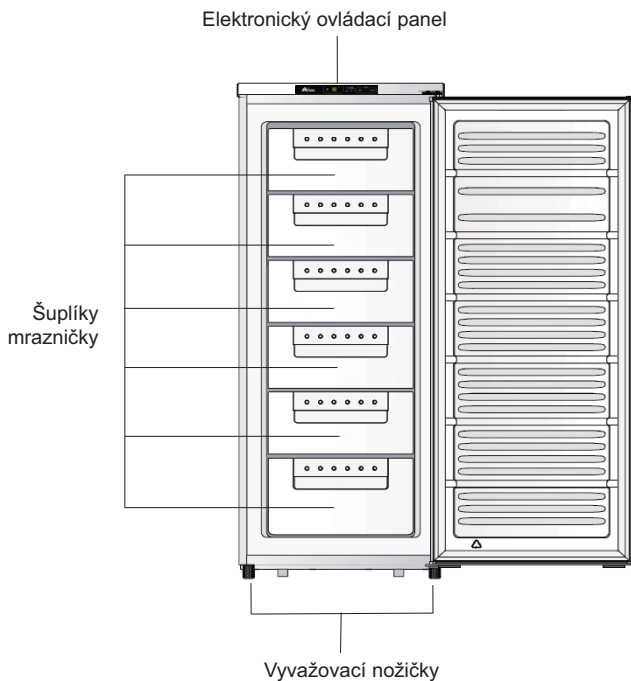

Poznámka: Výše uvedené obrázky jsou pouze ilustrační, aktuální počet šuplíků může být odlišný v závislosti od modelu.

Instalace

1. Uvolněte 2 šrouby z horní strany.

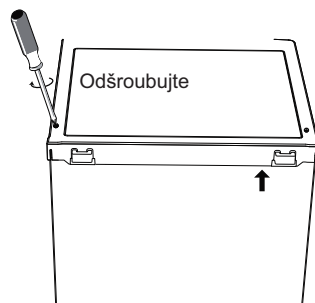

2. Opatrně zvedněte horní kryt o 5 cm od mrazáku, pak odpojte konektory. Pak vrchní kryt odložte stranou.

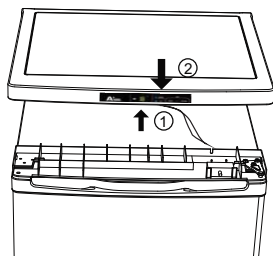

3. Uvolněte tři šrouby, sejměte horní závěs, který drží dvířka na místě. Zvedněte dvířka a postavte je na měkký podklad, aby se nepoškrábaly.

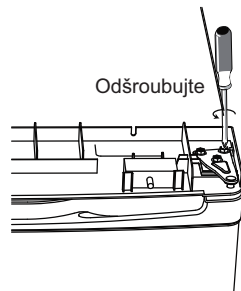

4. Uvolněte šrouby spodního závěsu. Pak sejměte nastavitelnou nožičku z obou stran.

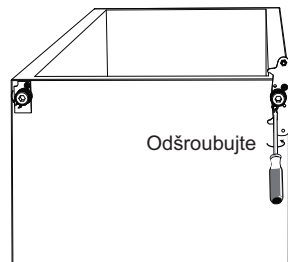

Poznámka: Výše uvedené obrázky jsou pouze ilustrační.

Instalace

5. Odšroubujte a sejměte kolík spodního závěsu, obraťte držák a nasadte jej.

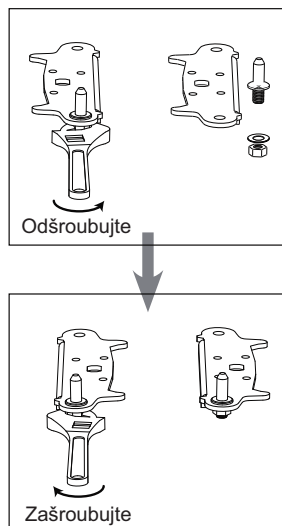

6. Nasadte držák kolíčku spodního závěsu.
Nasadte nastavitelnou nožičku.

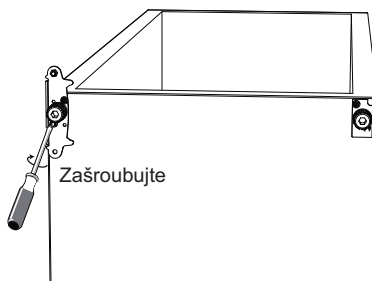

7. Nasadte dvířka zpět na místo. Ujistěte se, zda jsou dvířka zarovnaná horizontálně i vertikálně tak, aby těsnění dobře sedělo na všech stranách dřívě, než utáhnete horní závěs.

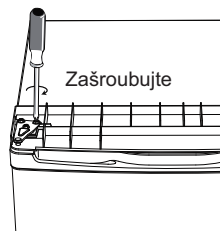

Poznámka: Výše uvedené obrázky jsou pouze ilustrační.

Instalace

8. Připojte konektory k ovládacímu panelu, pak nasadte horní kryt.

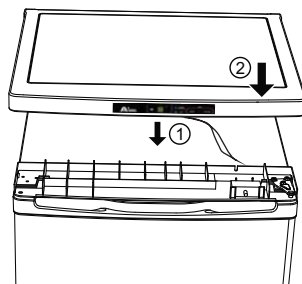

9. Zašroubujte 2 horní šrouby.

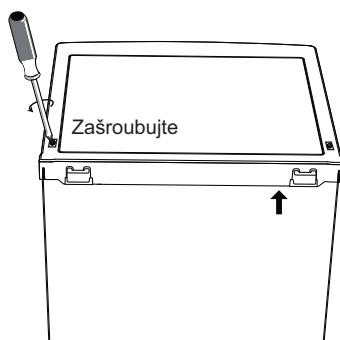

10. Se zavřenými dvířky zkontrolujte, zda jsou zarovnaný horizontálně i vertikálně tak, aby těsnění sedělo na všech stranách dřívě než utáhnete spodní závěs. Podle potřeby upravte nastavovací nožičky.

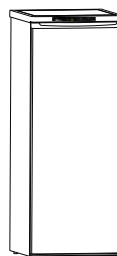

Poznámka: Výše uvedené obrázky jsou pouze ilustrační.

Instalace

Instalace externího madla dvířek

(pokud je externí madlo k dispozici)

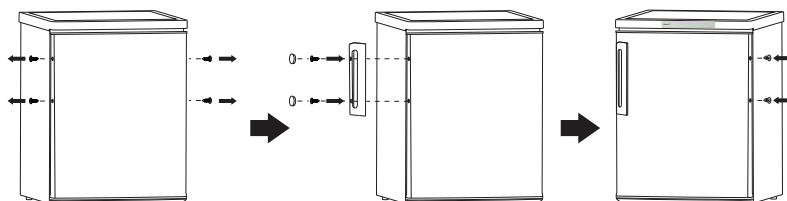

Zadní podložka

Našroubujte zadní podložky na zadní stěnu spotřebiče.

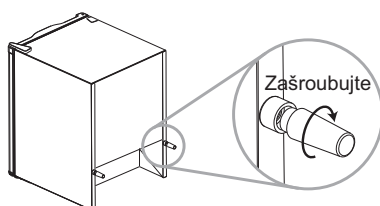

Potřebný volný prostor

- Ponechte dostatečný prostor pro otevření dvířek.
- Ponechte nejméně 50 mm z obou stran.

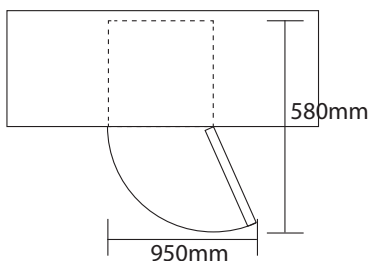

Vyvážení spotřebiče

K tomu použijte nastavovací nožičky v přední části spotřebiče.
Pokud spotřebič nestojí rovně, dvířka a magnetické těsnění nebudou pasovat správně.

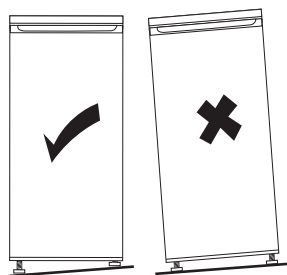

Instalace

Postavení spotřebiče

Tento spotřebič instalujte na místě, kde okolní teplota odpovídá klimatické třídě uvedené na výrobním štítku spotřebiče:

Klimatická třída	Okolní teplota
SN	+10°C až +32°C
N	+16°C až +32°C
ST	+16°C až +38°C
T	+16°C až +43°C

Umístění

Spotřebič musíte instalovat mimo zdroje tepla, jako jsou radiátory, kamna, přímé sluneční záření apod. Zajistěte volnou cirkulaci vzduchu kolem zadní strany spotřebiče. K zajištění nejlepšího provozu, pokud spotřebič stojí pod nástěnnou skříňkou, minimální vzdálenost mezi horní hranou skříňky a stěnou musí být nejméně 100 mm. Ideálně nestavte spotřebič pod přesahující nástěnné skříňky. Správného vyvážení dosáhnete pomocí nastavovacích nožiček ve přední části skříňky.



Varování! Musí být možné odpojit spotřebič od elektrické sítě, proto musí zůstat zástrčka i po instalaci snadno přístupná.

Připojení k elektrické síti

Před připojením se ujistěte, zda napětí a frekvence uvedená na výrobním štítku odpovídá parametrům v domácí síti. Spotřebič musí být uzemněn. Zástrčka přívodního kabelu je vybavena kontaktem pro tento účel. Pokud zásuvka v domácnosti není uzemněná, připojte spotřebič k samostatné síťové zásuvce vyhovující platným předpisům, kontaktujte kvalifikovaného elektrikáře. Výrobce nenese žádnou odpovědnost v případě nedodržení výše uvedených pokynů. Tento spotřebič vyhovuje směrnici E.E.C.

Použití

První použití

Čištění vnitřku

Před prvním použitím spotřebiče vyčistěte vnitřek a veškeré vnitřní vybavení teplou vodou a jemným mycím prostředkem k odstranění typického pachy novoty, pak důkladně vysušte.

Důležité! Nepoužívejte agresivní nebo drsné čisticí prostředky, neboť mohou poškodit povrch.

Zapnutí

Připojte spotřebič k elektrické síti, rozsvítí se LED.

Ovládací panel

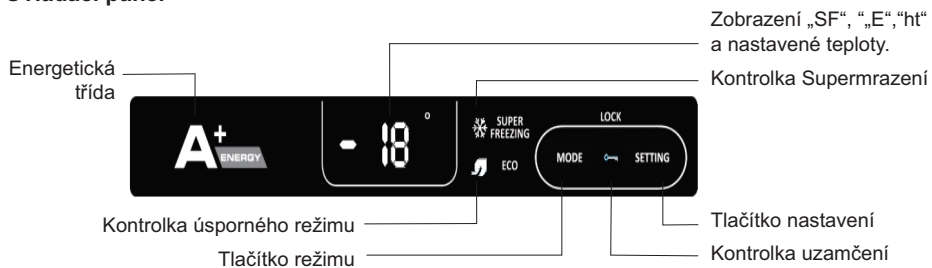

Režim

- Při prvním stisknutí tlačítka „Mode“ se rozsvítí kontrolka funkce „Supermrazení“ a spotřebič začne mrazit a LED zobrazí „SF“ (super freezing).
- Po druhém stisknutí tlačítka „Mode“ kontrolka supermrazení zhasne a rozsvítí se kontrolka „Eco“, spotřebič se přepne do režimu „Eco“, nastaví se na nastavení -16° a LED zobrazí „SE“ (save energy).
- Po třetím stisknutí tlačítka „Mode“ obě kontrolky „Supermrazení“ a „Eco“ zhasnou, spotřebič se přepne zpět do režimu nastavení uživatelem.

Režim cykluje pro změnu režimů „Super freezing“, „Eco“ a „Setting“.

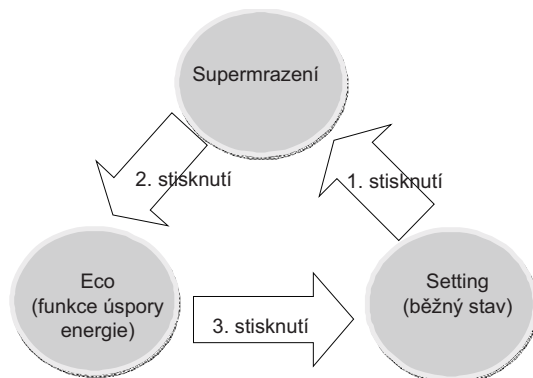

Nastavení teploty

Stiskněte tlačítko „nastavení“, LED bude blikat, můžete nastavit teplotu tlačítkem „nastavení“. Nastavení cykluje od -16 do -22°C. Po 5 sekundách se uloží nastavení teploty.

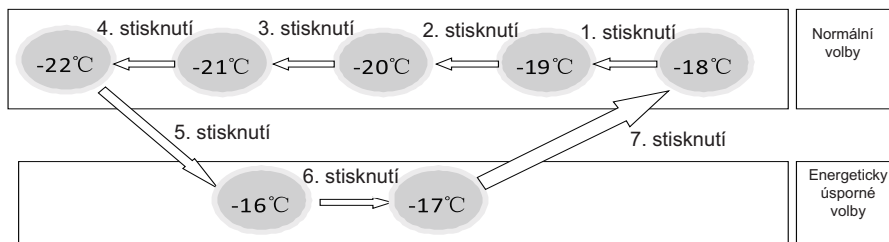

Uzamčení

Pokud stisknete najednou tlačítka „režimu“ a „nastavení“ na 3 sekundy, tlačítka se uzamknou a rozsvítí se kontrolka uzamčení. Pokud chcete odemknout tlačítka, stiskněte opět tlačítka „režimu“ a „nastavení“ na nejméně 3 sekundy.

Kostky ledu

Tento spotřebič může být vybaven jedním nebo více zásobníky na výrobu ledových kostek.

Zobrazení teploty

Důležité! LED vždy zobrazuje nastavenou teplotu, nikoliv skutečnou.

Alarm otevřených dvířek

Pokud zapomenete zavřít dvířka po dobu pěti minut, začne znít alarm dvířek, který bude znít třikrát každých 5 sekund po dobu 5 minut a pak se na 5 minut vypne, pak zní opět, dokud nezavřete dvířka.

Alarm vysoké teploty

Pokud je po 3-hodinovém provozu teplota vyšší než -8°, LED střídavě zobrazuje „ht“ a skutečnou teplotu („ht“ znamená high temperature (vysoká teplota)) a zní alarm s frekvencí 1Hz, dokud nestisknete tlačítko k vypnutí.

Mrazení čerstvých potravin

- Mrazicí prostor je vhodný k mrazení čerstvých potravin a k dlouhodobému skladování mražených a hlubokozmražených potravin.
- Vložte čerstvé potraviny k mrazení do mrazicího prostoru a stiskněte tlačítko režimu k volbě režimu supermrazení.
- Maximální množství potravin, které lze zmrazit během 24 hodin, je uvedeno na výrobním štítku.
- Proces supermrazení trvá nejméně 26 hodin: během této doby nepřidávejte další pokrmy.

Skladování mražených potravin

Při prvním zapnutí nebo po dlouhodobé odstávce. Před vložením potravin do mrazicího prostoru nastavte spotřebič do režimu supermrazení.

Důležité! V případě nechtěného rozmrazování, například z důvodu výpadku elektrické energie na delší dobu než je uvedena v technických parametrech v části „doba skladování“ musíte rozmrazené pokrmy co nejdříve zpracovat a zkonsumovat a pak případně opět zmrazit (po uvaření).

Rozmrazování

Hlubokozmražené nebo mražené potraviny můžete rozmrazovat v chladicím prostoru nebo při pokojové teplotě, v závislosti od doby dostupné pro tuto činnost. Malé díly potravin můžete připravovat i zmrazené, přímo z mrazničky. V tomto případě se doba vaření prodlouží.

Užitečné tipy

Pro nejlepší využití procesu supermrazení je zde několik užitečných tipů:

- maximální množství potravin, které lze zmrazit během 24 hodin je uvedeno na výrobním štítku;
- proces supermrazení, který byl nastaven softwarem ve spotřebiči, trvá 26 hodin. K této době není nutné přidávat další čas;
- zmrazujte pouze kvalitní, čerstvé a důkladně čisté potraviny;
- připravte jídlo na malé porce, aby je bylo možné rychle a zcela zmrazit a aby byly vhodné pro rozmrazení pouze potřebného množství;
- zabalte jídlo do hliníkové fólie nebo polyetylénu a vytlačte veškerý vzduch;
- zabraňte kontaktu čerstvých potravin s již zmrazenými, tímto zabráníte zvýšení již zmrazených potravin;
- libové maso se skladuje lépe než masné; sůl zkracuje životnost potravin;
- v případě konzumace zmrzliny ihned po vyjmutí z mrazničky můžete způsobit zranění;
- doporučujeme poznačit dobu zmrazení na každé balení potravin pro určení správné doby zpracování;

Tipy ke skladování mražených potravin

Pro dosažení nejlepších výsledků ze spotřebiče doporučujeme:

- ujistěte se, zda byly hotové mražené výrobky správně skladovány v prodejně;
- mražené výrobky přeneste z obchodu domů co nejrychleji;
- neotvírejte dvířka mrazničky příliš často ani je nenechávejte otevřená na příliš dlouhou dobu.
- Po rozmrazení se pokrmy rychle kazí a nelze je opětovně zmrazovat.
- Nepřekračujte dobu skladování potravin uváděnou výrobcem.

Čištění

Z hygienických důvodů je nutné pravidelně čistit vnitřek spotřebiče a veškeré vybavení.



Upozornění! Spotřebič nesmí být během čištění připojen k elektrické síti. Riziko zasažení elektrickým proudem! Před čištěním spotřebič vypněte a odpojte zástrčku od síťové zásuvky, nebo vypněte pojistku nebo jistič. Nikdy nečistěte spotřebič vysokotlakým parním čističem. Na elektrických komponentech se může nahromadit vlhkost, riziko zasažení elektrickým proudem! Horké výpary mohou poškodit plastové díly. Před uvedením spotřebiče do provozu jej vysušte.

Důležité! Éterické oleje a organická rozpouštědla např. citronová šťáva, šťáva z pomeranče, mohou negativně ovlivnit plastové díly.

- Zabráňte kontaktu těchto látek s díly tohoto spotřebiče.
- Nepoužívejte drsné čističe.
- Vyjměte potraviny z mrazničky. Uložte je na chladném místě, dobře zakryjte.
- Vypněte spotřebič a odpojte zástrčku od elektrické sítě, nebo vypněte jistič nebo pojistku.
- Spotřebič a vnitřní vybavení vyčistěte utěrkou a teplou vodou. Po čištění důkladně vysušte.
- Nahromadění prachu na kondenzátoru zvyšuje spotřebu elektrické energie. Z tohoto důvodu vyčistěte kondenzátor na zadní straně spotřebiče jemným kartáčem nebo vysavačem.¹⁾
- Po důkladném vysušení všech dílů uveďte spotřebič zpět do provozu.

Odmrazování mrazničky

Mrazicí prostor se postupně pokrývá námrazou. Tuto je nutno odstraňovat.

Nikdy nepoužívejte ostré předměty k oškrabování námrazy z výparníku, neboť jej můžete poškodit. Avšak, když je námraza příliš silná, je nutné provést kompletní odmrazení spotřebiče následujícím způsobem:

- odpojte spotřebič od elektrické sítě;
- vyjměte veškeré mražené potraviny, zabalte je do několika vrstev novin a uložte na chladném místě;
- nechte dvířka otevřená a pod spotřebič vložte nádobu k zachycování roztopené vody;
- když je rozmrazování kompletní, vnitřek důkladně vysušte, připojte zástrčku do síťové zásuvky a spusťte spotřebič.

1) Pokud je kondenzátor na zadní straně spotřebiče.

Odstranění možných problémů

Upozornění! Před řešením možných problémů odpojte napájení od elektrické sítě. Závady, které nejsou popsány v této tabulce, smí řešit pouze kvalifikovaný servisní technik.

Důležité! Existují určité běžné provozní zvuky (kompresor, chladicí okruh).

Problém	Možná příčina	Řešení
Spotřebič nefunguje.	Není připojena síťová zástrčka, nebo je volná, nebo je spotřebič vypnutý.	Připojte zástrčku a zapněte spotřebič.
	Vadná nebo vypálená pojistka.	Zkontrolujte pojistku, v případě potřeby vyměňte.
	Zásuvka je vadná.	Zásuvku musí opravit kvalifikovaný technik.
Spotřebič nadměrně mrazí.	Teplota je nastavena na příliš nízkou hodnotu, nebo spotřebič funguje na nastavení -22°.	Nastavte regulátor teploty na vyšší teplotu.
Potraviny nejsou dostatečně zmrazené.	Teplota není správně nastavená.	Viz kapitolu o nastavení teploty.
	Dvířka byla otevřená příliš dlouho.	Otvírejte dvířka pouze na nevyhnutně potřebný čas.
	Do spotřebiče jste vložili velké množství potravin za posledních 24 hodin.	Upravte dočasně regulátor teploty na nižší teplotu.
	Spotřebič stojí v blízkosti zdroje tepla.	Viz kapitolu o instalaci spotřebiče.
Velké hromadění námrazy na těsnění dvířek.	Těsnění netěsní dostatečně.	Opatrně zahřejte vadnou část těsnění fénem (na nižším stupni teploty). Ve stejnou dobu vytvarujte rukou těsnění dvířek.
Neobyčejné zvuky.	Spotřebič nestojí rovně.	Upravte nožičky.
	Spotřebič se dotýká stěn nebo jiných předmětů.	Spotřebič mírně odsuňte.
	Komponent, například trubka na zadní straně spotřebiče se dotýká jiné části spotřebiče nebo stěny.	Pokud je to nutné, opatrně ohněte trubku.

Pokud se závada vyskytne opět, kontaktujte servisní středisko.

Tato data jsou potřebná pro rychlou a správnou pomoc. Poznačte si potřebná data z výrobního štítku zde.

Informace pro uživatele k likvidaci elektrických a elektronických zařízení (domácnosti)



Tento symbol na produktech anebo v průvodních dokumentech znamená, že použité elektrické a elektronické výrobky nesmí být přidány do běžného komunálního odpadu.

Ke správné likvidaci, obnově a recyklaci doručte tyto výrobky na určená sběrná místa, kde budou přijata zdarma. Alternativně v některých zemích můžete vrátit své výrobky místnímu prodejci při koupi ekvivalentního nového produktu.

Správnou likvidací tohoto produktu pomůžete zachovat cenné přírodní zdroje a napomáháte prevenci potenciálních negativních dopadů na životní prostředí a lidské zdraví, což by mohly být důsledky nesprávné likvidace odpadů. Pro získání informací o likvidaci a recyklaci tohoto spotřebiče se prosím obraťte na společnost Elektrowin a.s. tel. 241 091 843 nebo www.elektrowin.cz, kde naleznete i seznam míst zpětného odběru.

Při nesprávné likvidaci tohoto druhu odpadu mohou být v souladu s národními předpisy uděleny pokuty.

Pro podnikové uživatele v zemích Evropské unie

Chcete-li likvidovat elektrická a elektronická zařízení, vyžádejte si potřebné informace od svého prodejce nebo dodavatele.

Informace k likvidaci v ostatních zemích mimo Evropskou unii

Tento symbol je platný jen v Evropské unii.

Chcete-li tento výrobek zlikvidovat, vyžádejte si potřebné informace o správném způsobu likvidace od místních úřadů nebo od svého prodejce.

