

**CZ** Návod k použití

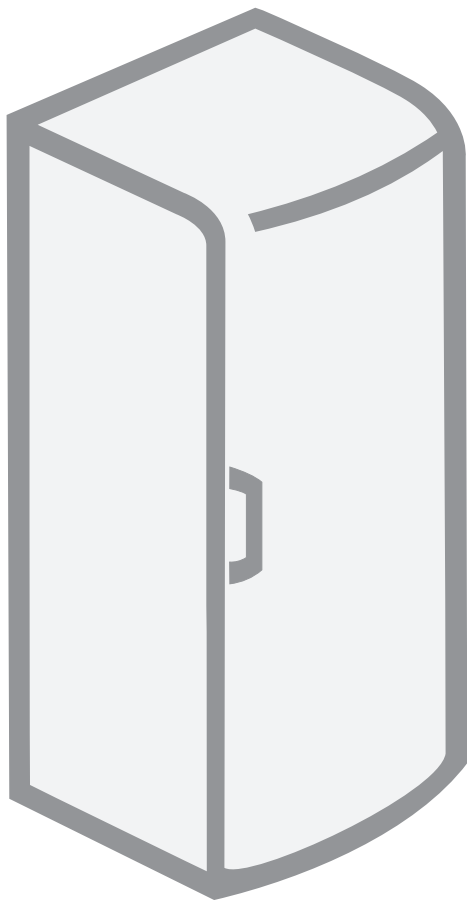

Vertikální mraznička

Děkujeme vám za důvěru, kterou jste nám prokázali tím, že jste si zakoupili náš spotřebič. Přejeme vám mnoho potěšení při používání tohoto výrobku.

**Tento spotřebič je určen výhradně pro použití v domácnosti.**

**Vertikální mraznička** je určena pro použití v domácnostech ke zmrazení čerstvých potravin a k dlouhodobému skladování zmrazených potravin (po dobu až jednoho roku, v závislosti na druhu potravin).

Důležitá upozornění .....	3
Několik tipů, jak ušetřit energii při používání vaší kombinované ledničky-mrazničky .....	4
Popis zařízení.....	5
Instalace a připojení .....	7
Změna směru otevírání dveří.....	9
Obsluha zařízení .....	12
Zamrazení čerstvých potravin a jejich následné skladování .....	16
Odmrazení spotřebiče.....	19
Čištění spotřebiče .....	20
Řešení potíží .....	21
Informace o hlučnosti spotřebiče.....	23

## Důležitá upozornění

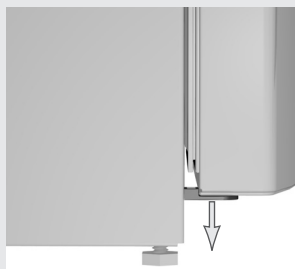

- Přístroj mohou používat děti od 8 let věku a osoby se sníženými fyzickými a mentálními dispozicemi, případně s nedostatkem zkušeností pouze za předpokladu, že byli důkladně instruováni a poučeni o nebezpečí plynoucím z používání. Děti si nesmí hrát s přístrojem. Čištění a údržba by neměla být prováděna dětmi bez dohledu dospělé osoby.
- Než spotřebič zapnete, seznámte se důkladně s návodem, v němž je uveden popis spotřebiče a způsoby, jak jej správně a bezpečně používat. Návod je určen k více typům, takže v něm může být uveden popis nastavení a zařízení, kterými vaše chladnička není vybavena. Návod platí také pro mrazničky typu NO FROST, které jsou proti námraze vybaveny zabudovaným větrákem a automatickým odmrazováním.
- Sejměte obal, který spotřebič (případně jeho díly) chrání během přepravy.
- Do rohů dvířek jsou vloženy bezpečnostní vložky; ty je třeba vyjmout a nahradit zátkami (pouze u některých typů).
- Předtím než spotřebič připojíte k elektrické síti, nechte jej ve svislé poloze stát alespoň 2 hodiny v klidovém stavu. Tím se výrazně sníží pravděpodobnost, že v důsledku přepravy dojde k provozní závadě.
- Spotřebič je třeba připojit k elektrické síti a uzemnit podle platných norem a předpisů.
- Spotřebič se nesmí používat ve venkovních prostorách a nesmí se vystavovat dešti.
- Před čištěním a před výměnou žárovky je třeba odpojit spotřebič od sítě (tj. vytáhnout zástrčku síťového kabelu ze síťové zásuvky).
- Pokud se síťový kabel poškodí, musí jej servisní technik nebo jiná oprávněná osoba vyměnit.
- Pokud se spotřebič nebude delší dobu používat, vypněte jej příslušným tlačítkem a odpojte od sítě. Vyprázdněte jej, odmrazte, vyčistěte a dvířka nechte pootvěvená.
- K ochraně životního prostředí odevzdejte spotřebič po skončení jeho životnosti do oprávněného střediska pro sběr odpadu.
- Obal je vyroben z materiálů šetrných k životnímu prostředí: lze je recyklovat nebo ekologicky zlikvidovat.
- Se spotřebičem si nesmějí hrát děti.
- Štítek se základními údaji o spotřebiči je připevněn v jeho vnitřním prostoru. Pokud není psán ve vašem místním jazyce, vyměňte jej za štítek, který je dodán se spotřebičem.

- **Pozor!** Ventilační otvory na spotřebiči nebo vestavěné součásti musejí být vždy čisté a musejí zůstat volné.
- **Pozor!** K odmražení mrazničky nepoužívejte žádná mechanická zařízení nebo nástroje a nepostupujte jinak, než jak doporučuje výrobce.
- **Pozor!** Před instalací, čištěním nebo přemístěním spotřebiče se vždy přesvědčte, že je izolace součástí mrazicího zařízení nepoškozena. Tím také předejdete ohrožení životního prostředí.
- **Pozor!** Uvnitř chladicího a mrazicího prostoru nepoužívejte žádné elektrické spotřebiče s výjimkou těch, které výrobce chladničky s mrazničkou výslovně povoluje.



Symbol na výrobku nebo jeho balení udává, že tento výrobek nepatří do domácího odpadu. Je nutné odvézt ho do sběrného místa pro recyklaci elektrického a elektronického zařízení. Zajištěním správné likvidace tohoto výrobku pomůžete zabránit negativním důsledkům pro životní prostředí a lidské zdraví, které by jinak byly způsobeny nevhodnou likvidací tohoto výrobku. Podrobnější informace o recyklaci tohoto výrobku zjistíte u příslušného místního úřadu, služby pro likvidaci domovního odpadu nebo v obchodě, kde jste výrobek zakoupili.

## Několik tipů, jak ušetřit energii při používání vaší kombinované ledničky-mrazničky

- Prostudujte si pokyny pro instalaci.
- Neotvírejte dveře spotřebiče častěji, než je nutné.
- Občas zkontrolujte, zda za spotřebičem může volně cirkulovat vzduch.
- Kondenzační jednotku, upevněnou na zadní stěně spotřebiče, udržujte stále v čistotě (viz část „Čištění spotřebiče“).
- Je-li těsnění dveří poškozené nebo uvolněné, neprodleně jej vyměňte.
- Potraviny skladujte v uzavřených nádobách nebo jiných vhodných obalech.
- Než vložíte potraviny do ledničky, nechejte je vychladnout na pokojovou teplotu.
- Mražené potraviny rozmrazujte v chladicí části spotřebiče.
- Vyměňte zásuvky a dvířka mrazničky, jak je popsáno v instrukcích, abyste plně využili celé její kapacity.
- Umístěte akumulátory chladu (pouze u některých modelů) přímo na mražené potraviny, na přední straně, v horní části mrazničky.
- Svoji běžnou mrazničku odmrazte, jakmile se na povrchu mrazicího oddílu vytvoří vrstva ledu o tloušťce přibližně 3–5 milimetrů.
- Dbejte na to, aby byly police rozmístěny rovnoměrně a potraviny uloženy tak, aby byla zajištěna volná cirkulace vzduchu. (Věnujte pozornost doporučenému rozmístění potravin, které je popsáno v instrukcích.)
- U spotřebičů se zabudovaným ventilátorem neblokujte větrací otvory.

# Popis zařízení

## TRADIČNÍ MRAZÁK

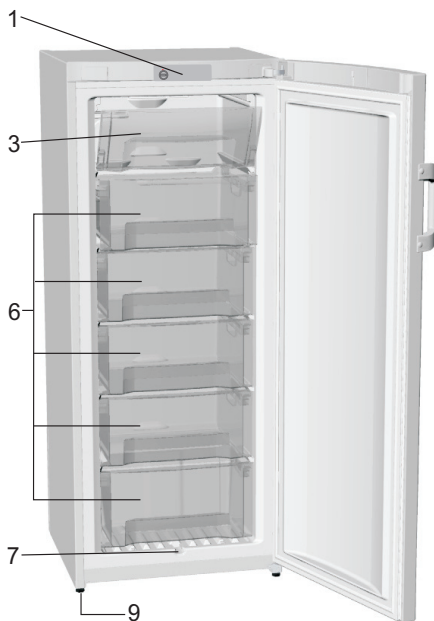
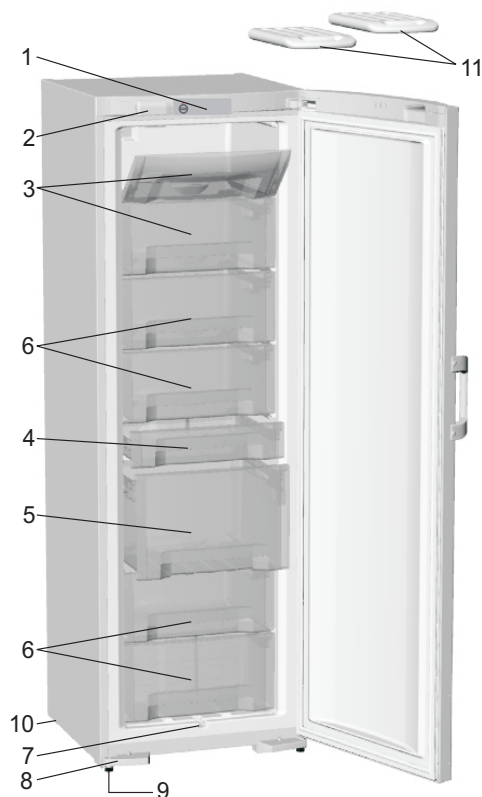

- 1 Ovládací panel
- 2 Vnitřní světlo\*
- 3 Mrazicí komora
- 4 Rychlé mrazení pro malé množství potravin\*
- 5 Větší zásuvka SpaceBox\*
- 6 Úložný oddíl

- 7 Výstupní žlábek odmrazovacího odvodu
- 8 Podpěra nožičky\*
- 9 Nožička
- 10 Kolečka\*
- 11 Akumulátor chladu\*

- Vnitřní vybavení zařízení se může lišit podle modelu.
- Zásuvky jsou chráněny proti neúmyslnému vytažení. Chcete-li vytáhnout zásuvku ze zařízení, otevřete ji a zvednete přední část nahoru, pak zásuvku vytáhněte. Určité modely jsou osazeny výsuvnými vodicími pojedy, které usnadňují otevírání. Zásuvky s výsuvnými pojedy se vytaží nadzvednutím zadního konce a vytažením zásuvky nakloněné pod úhlem 45°. Zásuvky zasuňte zpět opačným postupem.

\* Pouze u některých modelů

## MRAZÁK BEZ NAMRZÁNÍ

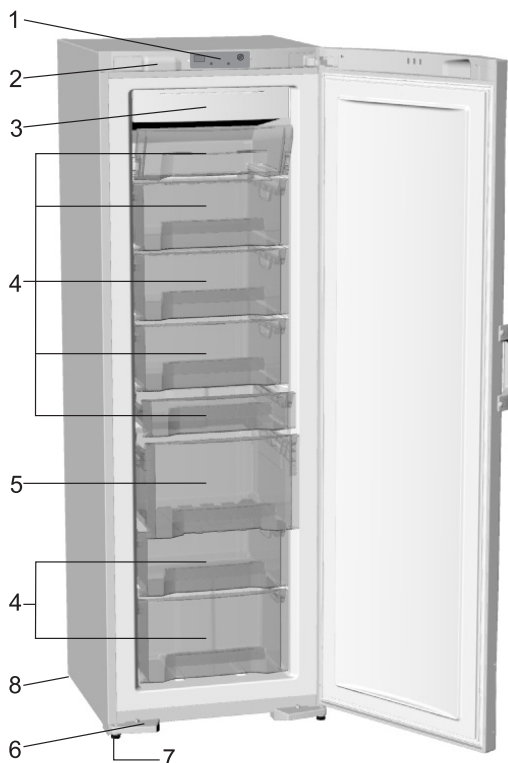

- 1 Ovládací jednotka
- 2 Vnitřní osvětlení\*
- 3 Mrazicí jednotka BEZ NAMRZÁNÍ (mrazotvorné zařízení, ventilátor, ...)\*
- 4 Mrazicí a úložný prostor
- 5 Velký prostor – zásuvka SpaceBox\*
- 6 Podpěra nožičky\*
- 7 Nožička
- 8 Kolečko\*

- Zařízení by mělo stát pevně ve vzpřímené poloze na dostatečně pevné základně. Na přední straně je zařízení opatřeno dvěma nastavitelnými nožičkami, pomocí nichž lze přístroj vyrovnat do vodováhy (pouze u některých modelů). Zadní strana zařízení je vybavena kolečky (pouze některé modely) usnadňujícími umístění zařízení na vybrané místo.
- Přední dolní rohy zařízení jsou opatřeny držadly usnadňujícími stěhování. Zařízení může stát volně nebo může být umístěno vedle kusu kuchyňského nábytku nebo vedle zdi. Myslete na to, že na otevření dveří a vytažení zásuvek a poliček je potřeba místo (viz instalační schéma).
- Ventilátor (zakrytý jednotkou mrazáku) zajišťuje lepší rozložení teploty. Je vypnutý, když jsou dveře mrazáku otevřené nebo v době nečinnosti kompresoru.

\* Pouze u některých modelů

# Instalace a připojení

## Volba místnosti

- Spotřebič je třeba nainstalovat v suché a dobře větrané místnosti. K tomu, aby spotřebič dobře fungoval, musí teplota místnosti ležet v mezích uvedených pro jednotlivé třídy výrobku níže. Třída výrobku je vyznačena na štítku se základními údaji o spotřebiči.

Třída	Teplota
SN (subnormální)	od +10°C do +32°C
N (normální)	od +16°C do +32°C
ST (subtropická)	od +16°C do +38°C
T (tropická)	od +16°C do +43°C

## Instalace spotřebiče

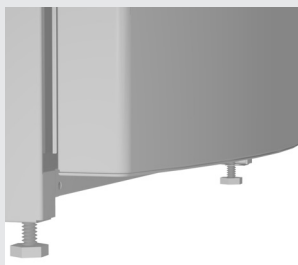

Abyste předešli úrazu osoby nebo poškození spotřebiče, je třeba, aby se na jeho instalaci podílely přinejmenším dvě osoby.

- Spotřebič musí pevně stát ve vzpřímené poloze na dostatečně pevném podkladě. Vepředu je spotřebič opatřen dvěma stavěcími nožičkami, jejichž pomocí je možno spotřebič nastavit do vodorovné polohy (platí pouze pro některé modely).
- Pokud se nad spotřebičem nachází některý díl kuchyňského nábytku, musí mezi tímto dílem a chladničkou zůstat volný prostor alespoň 5 centimetrů vysoký, aby se kondenzační soustava mohla patřičně chladit.
- Spotřebič nesmí být vystaven přímému slunečnímu záření ani nesmí stát poblíž zdroje tepla. Pokud této podmínce nelze vyhovět, je třeba spotřebič oddělit od zdroje vhodným izolačním panelem.
- K přístroji jsou přiloženy 2 dorazy, které umístíte na horním okraji kondenzátoru, kde znemožňují umístění přístroje příliš blízko stěně (mají pouze některé modely). Dorazy jsou univerzální s ohledem na různou vzdálenost kondenzátoru od přístroje, proto je tomu přiměřeně otočte a umístíte na přístroj.

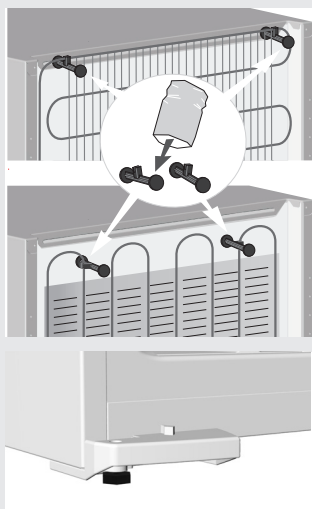

- Na přední spodní straně se nachází úchytky pro snadnější manipulaci (pouze u některých modelů). Spotřebič lze postavit v prostoru buď volně nebo vedle kuchyňského nábytku či stěny. Pamatujte, že je třeba nechat dostatečný prostor pro otevírání dvířek a vyjímání zásuvek a poliček (viz instalační schéma).

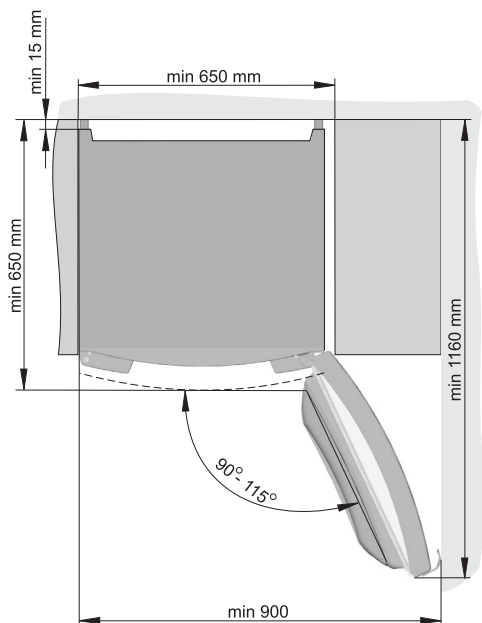

**Poznámka:** Při umístění spotřebičů vedle sebe je třeba zakoupit a nainstalovat anti-kondenzační sadu.

Kód pro objednání sady: 151046

## Zapojení spotřebiče

- Spotřebič se zapojuje do sítě síťovým kabelem. Zásuvka ve stěně musí být vybavena uzemňovacím kolíkem (bezpečnostní zásuvka). Jmenovité napětí a kmitočet jsou uvedeny na štítku se základními údaji o spotřebiči.
- Připojení a uzemnění spotřebiče musí vyhovovat platným normám a předpisům. Spotřebič snese krátkodobé odchylky od jmenovitého napětí, pokud nevybočují z mezí od -6 % do +6 %.



# Změna směru otevírání dveří

**Potřebné nářadí: uzavřený maticový klíč (nebo otevřený maticový klíč) 8 mm, šroubovák torx25 (hvězdička), plochý šroubovák**

1. Pomocí plochého šroubováku sejměte kryty A a B1.
2. Odmontujte pant (C), dveře (D) a pant (E1), začněte nahoře a postupujte dolů.  
Přesvědčte se, že dveře nejsou poškozeny.
3. Přesuňte krcí zátkev (H) na protější stranu.

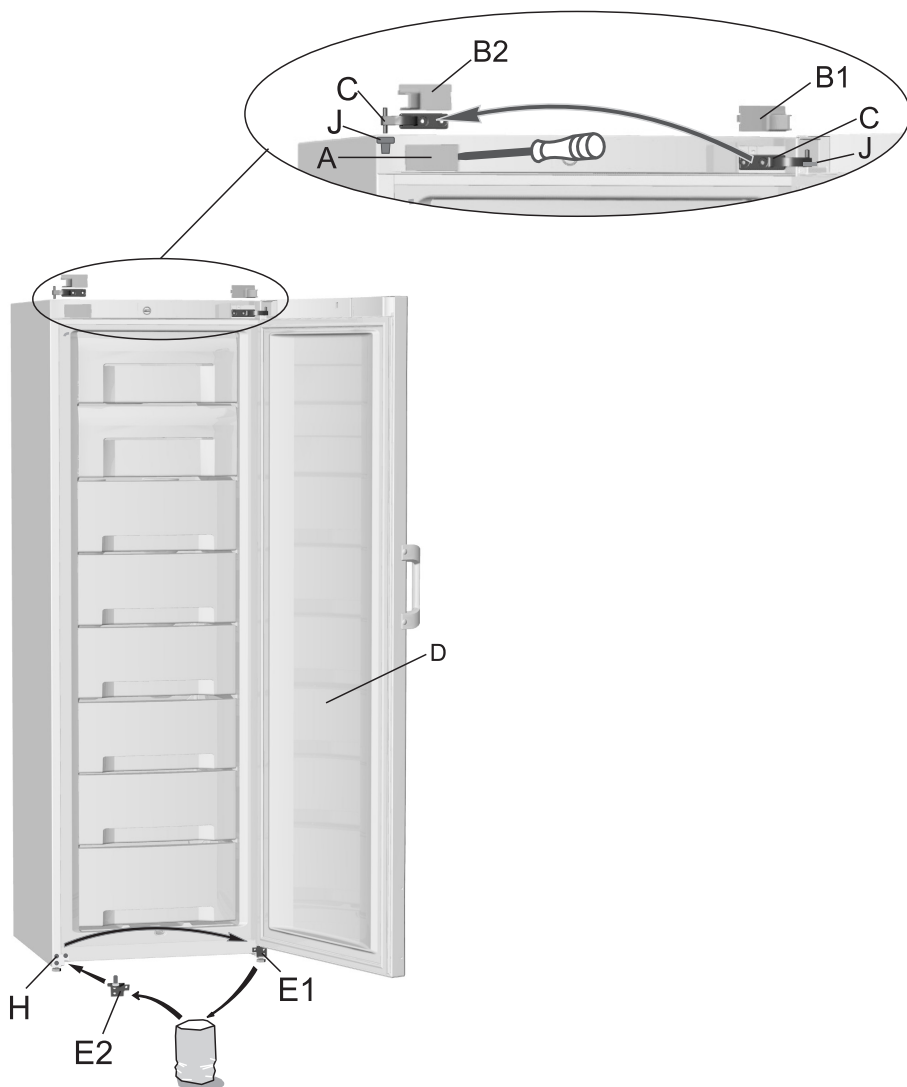

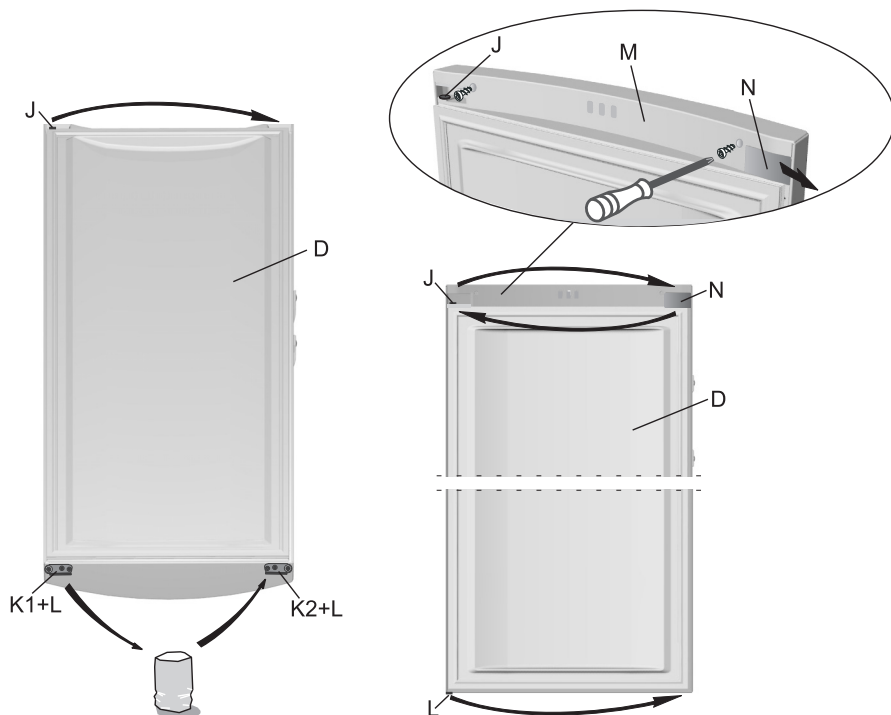

4. **VERZE I: Dveře (D):** přesuňte pant (J) na protější stranu. Odstraňte přídržovač dveří (K1) s podpěrou (L) a na protější stranu přimontujte symetrický přídržovač (K2) přibalený v sáčku spolu s podpěrou (L).

**VERZE II: Dveře (D):** vyšroubujte šrouby krytu dveří (M) a sundejte jej spolu s krytem (N).

Přesuňte pant (J) na protější stranu dveří. Otočte kryt (N) o 180 ° a přemístěte ho na opačnou stranu krytu (M); potom kryt znovu přimontujte. Odstraňte přídržovač dveří (K1) s podpěrou (L) a na protější stranu přimontujte symetrický přídržovač (K2) přibalený v sáčku spolu s podpěrou (L).

5. Začněte dole a postupujte nahoru: připojte spodní pant (E2, v příloženém sáčku), nasadte dveře (D) a připevněte pant (C). Nezapomeňte umístit podložky na stejná místa, na kterých byly před demontáží.

6. Nasadte kryty A a B2 (kryt B2 najdete v příloženém sáčku).

7. **Změna pozice rukojeti:** sundejte kryty, odšroubujte šrouby a připevněte rukojeť na protější stranu. Přemístěte kryty na protější stranu. Krytky z přibaleného sáčku zasuněte do otvorů, do kterých byla rukojeť připevněna.

Díly B1, E1 a K1 uložte pro případ, že byste potřebovali v budoucnu změnit směr otevírání dveří.

\* **Přídržovače K1 a K2 jsou použity pouze u některých modelů.**

## Verze III

### Potřebné nástroje: nástrčný klíč č. 8, šroubovák Torx č. 25

Pozor! Po odšroubování dvířka pevně přidržte, aby nespadla a nepoškodila se.

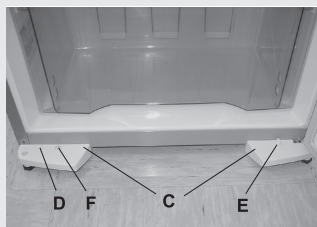
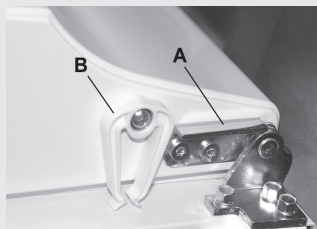

1. Sejměte kryt horního závěsu (uschovejte jej pro případné použití v budoucnu), sejměte rovněž kryt horního závěsu na protější straně (na druhou stranu nasadíte kryt během sestavování) a sejměte i čepičku na protější straně horní části dvířek.
2. Odšroubujte šrouby horního závěsu a vysadte dvířka z dolního závěsu.
3. Na spodní straně dvířek odšroubujte šrouby zarážky a sundejte ji (A). Zarážku uschovejte na později. Přišroubujte zarážku s podložkou na druhou stranu dvířek.
4. Odšroubujte zavírací systém (B) a připevněte jej na protější stranu dvířek (jen u některých modelů).
5. Nakloňte zařízení směrem dozadu (max. 35°) a zadní stranu opřete o stěnu. Odšroubujte šrouby z podpěry nožiček (C) - levý i pravý, sejměte kryt podpěry (D) a připevněte ho na druhou stranu. Odšroubujte, vyjměte a navzájem přemístěte čep zámku (E) a krytku (F) (platí pro modely se systémem pro samouzavírání dveří). Odšroubujte tři šrouby, které drží spodní závěs (závěs uschovejte pro pozdější použití) a připevněte spodní závěs na druhou stranu.
6. Pokračujte v sestavování v opačném pořadí.

#### Poznámka:

U zařízení s madlem po celé výšce dvířek není možné otočení směru jejich otevírání.

## OVLÁDACÍ JEDNOTKA I

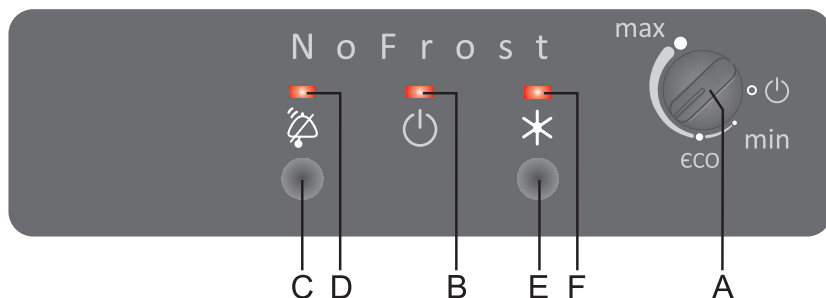

## OVLÁDACÍ JEDNOTKA II

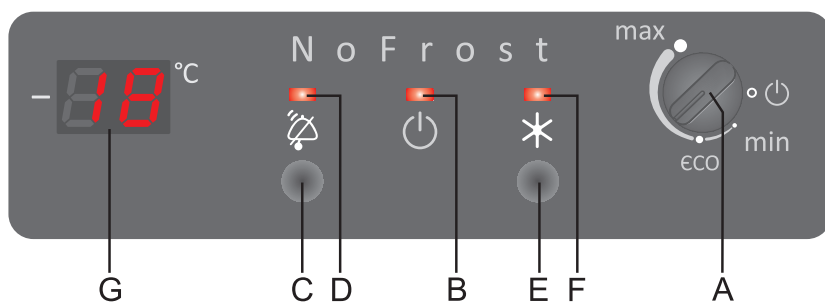

**A** Knoflík pro **nastavení teploty a zapnutí/vypnutí**

**B** Kontrolka: svítí, když je **zařízení v provozu**

**C** Tlačítko pro potvrzení **zvukové výstrahy mrazáku**

**D** Kontrolka: svítí během **výstrahy mrazáku**

**E** Tlačítko **posílení mrazení**

**F** Kontrolka: svítí, když je aktivováno **posílení výkonu mrazáku**

**G** Digitální displej teploty zobrazuje **momentální teplotu v zařízení** od  $-16\text{ °C}$  až do  $-24\text{ °C}$ \*

\* Pouze u některých modelů.

Značka **No Frost** (Bez namrzání) - pouze u některých modelů

## Zapnutí a vypnutí zařízení

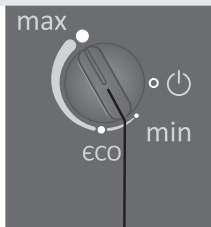

A

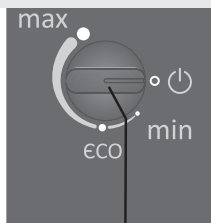

A

## Nastavení teploty v zařízení

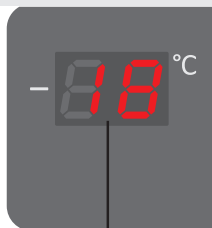

G

Zařízení zapnete otočením knoflíku **A** směrem k značce **max**. Kontrolka **B** se rozsvítí. Chcete-li zařízení vypnout, otočte knoflík ke značce **min** (pozor, zařízení je stále pod napětím a pod proudem).

- Nastavte požadovanou teplotu pomocí knoflíku **A**. Teplotu lze nastavit v pásmu od **min** po **max**.
- Doporučené nastavení termostatu je do polohy **eco** (nebo  $-18\text{ °C}$  u zařízení s digitálním displejem).
- U zařízení s digitálním displejem bude displej blikat při změně nastavení teploty a bude zobrazovat nastavenou teplotu. Když blikání přestane, nastavení je dokončeno a nastavená hodnota je automaticky uložena.

Když zařízení poprvé zapnete, na displeji **G** bude blikat teplota  $-16\text{ °C}$ . Tato hodnota bude na displeji blikat, dokud teplota nepoklesne pod tuto úroveň. Pak blikání přestane a digitální displej bude zobrazovat aktuální teplotu.

### Posílení výkonu mrazáku

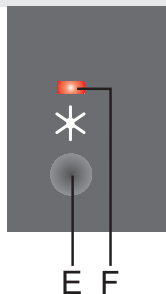

- Toto nastavení použijte, když zařízení poprvé zapínáte, před čištěním a když přidáváte větší množství potravin (viz „Mrazičí proces“).
- Stiskněte tlačítko **E** – kontrolka F se rozsvítí. Tato funkce se automaticky deaktivuje po dvou dnech.

### Alarm vysoké teploty mrazáku

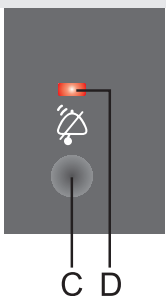

Pokud je teplota příliš vysoká, kontrolka D začne blikat a aktivuje se přerušovaná zvuková výstraha. Zvuková výstraha se automaticky vypne, když se mrazák ochladí na teplotu, která nepředstavuje riziko zkažení potravin.

- Když zařízení poprvé zapnete, dojde ke 24hodinovému odkladu funkce výstrahy teploty, protože se předpokládá, že teplota v komoře mrazáku nepoklesla na přiměřeně nízkou úroveň. Tím se zabrání zbytečným výstrahám. Informaci potvrdíte a výstrahu vypnete stiskem tlačítka **C**.
- Zvuková výstraha se aktivuje každých 24 hodin, pokud teplota v mrazáku není dostatečně nízká, aby se zabránilo zkažení potravin.

## OVĽÁDACÍ JEDNOTKA III

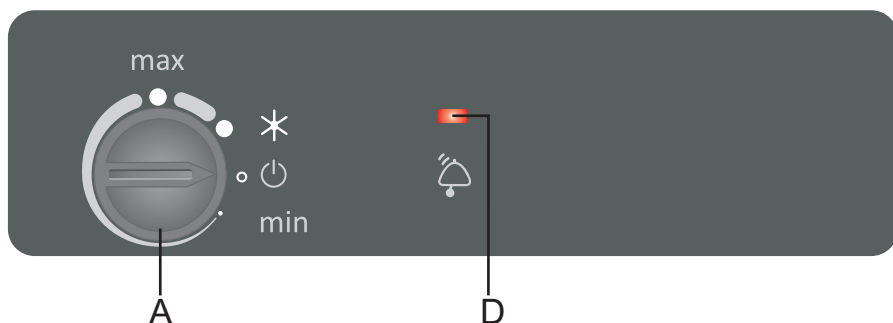

## OVĽÁDACÍ JEDNOTKA IV

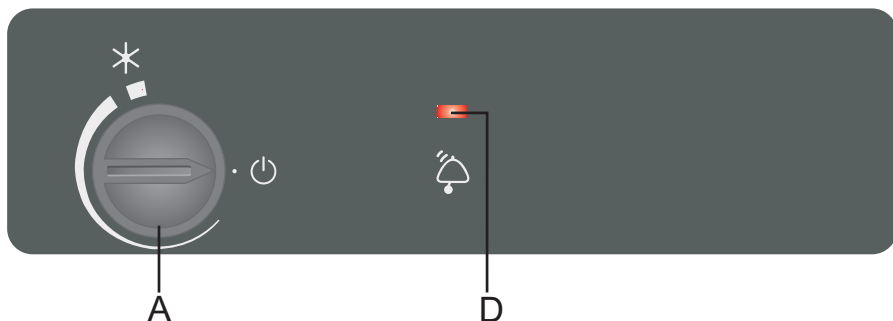

**A** Knoflík nastavení teploty, on/off (zapnuto/vypnuto), a režim maximální zmrazení

**D** Kontrolní světlo svítí/bliká: upozornění na vysokou teplotu

### Zapnutí spotřebiče

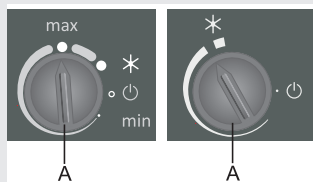

Otočte ovladačem termostatu **A** ve směru hodinových ručiček k silnější číslu značení.

#### Ovládací jednotka III:

V případě prvního zapnutí spotřebiče se rozsvítí kontrolní světlo **D**. Zhasne automaticky ve chvíli, kdy bude docíleno ideální teploty a uložené suroviny nebudou v nebezpečí.

#### Ovládací jednotka IV:

Po prvním uvedení do provozu je upozornění na nízkou teplotu odložené o 24 hodiny. Je tak zabráněno nežádoucí aktivaci alarmu.

## Vypnutí spotřebiče

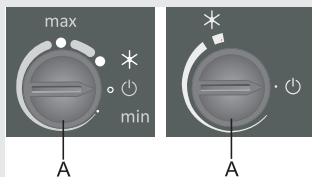

Otočte knoflíkem termostatu **A** zpět na pozici, ve které jeho hrot míří na symbol  (zařízení je stále pod napětím).

## Nastavení teploty mrazničky

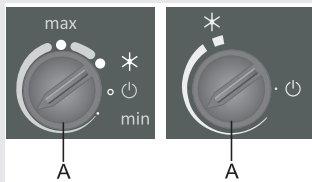

- Doporučené nastavení pro termostatu je na půl cesty mezi tenčím a tlustším koncem značení.
- Případná změna teploty ve vnějším prostředí ovlivní teplotu uvnitř spotřebiče. Nastavení knoflíku termostatu by tedy mělo být příslušně upraveno. Pozice směrem k silnější části označení znamenají nižší teplotu v přístroji. Nastavení směrem k tenčí části označení znamená vyšší teplotu.

- Signální světlo **D** bude svítit / blikat, když teplota v mrazničce stoupne na úroveň, která je příliš vysoká. Zhasne, když teplota klesne zpět na úroveň, která již nepředstavuje riziko kažení potravin (viz kapitola »Odstraňování problémů«).

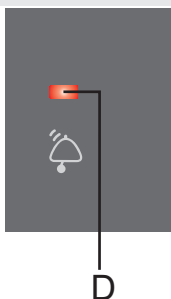

## Zamrazení čerstvých potravin a jejich následné skladování

### Postup mražení

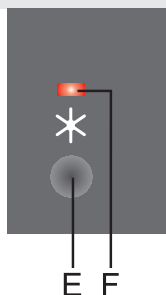

 **Maximální množství čerstvých potravin, které můžete najednou vložit do prostoru mrazničky, je uvedeno na štítku se základními informacemi o tomto spotřebiči. Pokud doporučené množství překročíte, bude kvalita mrazičích procesu snížena, stejně tak jako kvalita již uložených a zmrazených potravin.**

- 24 hodin před mražením čerstvých potravin aktivujte funkci zvýšení výkonu mrazáku:
  - **ovládací jednotky I a II:** Stiskněte tlačítko **E** (kontrolka **F** se rozsvítí),
  - **ovládací jednotka III a IV:** otočte knoflík **A** do polohy  (zvýšení výkonu mrazáku).



Po 24 hodinách umístěte čerstvé potraviny do mrazicí oblasti/oddílů.

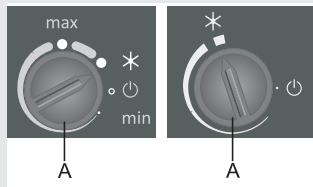

Čerstvé potraviny by neměly být v kontaktu s již zmrazenými potravinami v mrazáku!

- Když mrazíte menší množství potravin (1–2 kg), není nutný režim super mrazení (Super Freeze).
- Po 24 hodinách mohou být potraviny přemístěny do jiné části mrazáku a mrazicí proces může být podle potřeby zopakován.
- Po dokončení mrazicího procesu otočte knoflík **A** zpět do požadované polohy (**ovládací jednotka III a IV**).
- Pokud funkci „freezer boost“ nedeaktivujete ručně, vypne se automaticky asi po dvou dnech. Poté se teplota mrazicího prostoru vrátí na poslední nastavenou hodnotu (poloha kolečka zůstane na \*).
- Modely mrazáků **BEZ NAMRŽÁNÍ** umožňují mrazení ve všech zásuvkách, ale v žádné zásuvce nesmí být více než 7 kg a ve spodní zásuvce maximálně 4 kg.
- Abyste mohli využít celou kapacitu mrazáku, vyjměte zásuvky a umístěte balíčky s potravinami přímo na polici.

### ***Důležitá upozornění k mražení čerstvých potravin***

**⚠ V mrazničce se smějí zmrazovat pouze takové potraviny, které jsou k mražení vhodné. Musejí být vždy patřičně kvalitní.**

**⚠ Pro potravinu zvolte vždy vhodný obal a správně ji zabalte.**

**⚠ Obal musí být vzduchotěsný a vodotěsný, aby se zabránilo úbytku vlhkosti a vitamínů z potraviny.**

**⚠ Na každém obalu poznamenejte druh potraviny, množství a datum zmrazení.**

**⚠ Je důležité, aby se potravina zmrazila co nejrychleji; proto jsou ke zmrazení vhodnější menší balení. Před zmražením je třeba potravinu zchladit.**

### ***Uchovávání předmražených potravin***

- Jestliže uchováváte nebo používáte mražené potraviny, řiďte se pokyny výrobce. Teplota i datum doporučené spotřeby bývají uvedeny na obalu.
- Vybírejte potraviny pouze v neporušeném obalu, uchovávané v mrazicích pultech za teploty  $-18\text{ }^{\circ}\text{C}$  nebo nižší.
- Nekupujte potraviny, jejichž obal je pokryt námrazou; je to známkou toho, že potravina již několikrát tála. Taková potravina má nižší kvalitu.
- Při přepravě zmražené potraviny dbejte, aby se nerozmrazovala, případně neroztávala. Vyšší teplota má za následek kratší skladovací dobu a zhoršenou kvalitu potraviny.

## Doby uchování mražených potravin

## Doporučené doby uchování potravin v mrazničce

Potravina	Doba
ovoce, hovězí maso	10 až 12 měsíců
zelenina, telecí maso, drůbež	8 až 10 měsíců
zvěřina	6 až 8 měsíců
vepřové maso	4 až 6 měsíců
nasekané, nakrájené nebo mleté maso	4 měsíce
slané a sladké pečivo, hotové pokrmy, netučné ryby	3 měsíce
dršťky, vnitřnosti	2 měsíce
uzené párky, tučné ryby	1 měsíc

## Rozmrazování mražených potravin

Mražením se nezničí mikroorganismy. Po rozmrazení se jejich aktivita intenzivně obnovuje a potravina se může rychle zkazit. Proto použijte rozmraženou potravinu co nejdříve. Pokud potravina částečně roztaje, její výživná hodnota klesá; to se týká zejména ovoce, zeleniny a hotových pokrmů.

## Funkce výroby ledu



Sejměte víko formy na led (dodává se pouze s některými modely) a naplňte ji studenou vodou nebo jiným médiem (které je vhodné ke zmrazení) až po vyznačenou rysku. Formu uzavřete a umístěte do mrazicího prostoru tak, aby reliéf formy směřoval dolů.

Forma na led vám umožní vyrobit osm kostek ledu. Doporučuje se vyrobit větší množství kostek do zásoby. Pokud chcete kostky ledu vyjmout z formy, přelijte ji studenou vodou; formou zatřeste, sejměte víko a kostky následně vyklepejte.

## Akumulátory chladu (pouze u některých modelů)

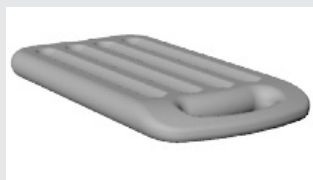

V případě výpadku napájení akumulátory chladu zpomalí proces oteplování zmrazených potravin. Nejúčinnější jsou při umístění přímo nad zmrazenou potraviny, v horní mrazicí přihrádce. V případě, že akumulátory chladu nejsou použity, spotřeba energie může být vyšší a spotřebič může častěji potřebovat odmrazení.

# Odmrazení spotřebiče

## Odmrazování mrazničky

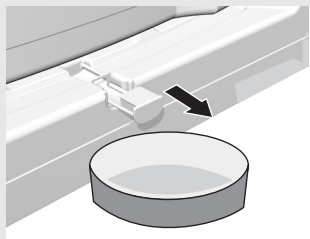

## Odmrazování mrazničky typu NO FROST

- Mraznička se má odmrazovat 2-3 ročně, nebo častěji v případě častého otevírání dveří. Přesunutím akumulátorů chladu (pouze u některých modelů) přímo na zmrazené potraviny v horní mrazicí příhrádce můžete snížit počet potřebných odmrazování spotřebiče.
- 24 hodin před vlastním odmražením otočte knoflíkem termoregulátoru **A** do pozice **SF** („super freeze“).
- 24 hodin před odmražením aktivujte funkci zvýšení výkonu mrazáku, abyste potraviny více ochladili (viz kapitolu „Mrazicí proces“).
- Povytáhněte odtokový žlábek na dně mrazničky a položte pod něj nádobku na vodu z roztátého ledu a námrazy.
- K odmrazování chladničky s mrazničkou nepoužívejte žádné elektrické spotřebiče, jako je sušič na vlasy apod.
- K odmrazení chladničky nepoužívejte žádné odmrazovací spreje; mohly by poškodit plastový povrch a také mohou být zdraví škodlivé.
- Vnitřní prostory spotřebiče vyčistěte a vytřete dosucha (viz Čištění spotřebiče).
- Než uložíte potraviny zpátky do mrazničky, zapojte spotřebič do sítě a otočte knoflík **A** zpět na požadované nastavení.
- Mraznička typu NO FROST se odmrazuje automaticky. Pokud se někdy objeví námraza, automaticky se odstraní.

**Před čištěním odpojte spotřebič od sítě** – nejprve nastavte knoflík termostatu **A** do polohy , potom vytáhněte síťovou zástrčku ze zásuvky.

- Všechny plochy očistěte **měkkým hadříkem**. Čisticí prostředky obsahující **brusné částice, kyseliny nebo rozpouštědla jsou nevhodné**, protože poškozují povrch.

**Vnější plochy** omývejte čistou vodou nebo jemnou mýdlovou vodou.

Lakované a hliníkové plochy lze čistit vlažnou vodou s přidavkem mírného detergentu. Přijatelné jsou i čisticí prostředky s nízkým obsahem alkoholu, jako jsou roztoky na čištění oken.

Čisticí prostředky s alkoholem se nesmějí používat na plastové součásti.

**Vnitřní prostory** spotřebiče se čistí vlažnou vodou, ke které je možno přidat trochu octa.

- Pokud se námraza a led nahromadí ve vrstvě 3–5 mm silné, zvýší se tím spotřeba elektřiny; proto je třeba je pravidelně odstraňovat (neplatí pro mrazničky typu NO FROST). Přitom však nepoužívejte žádné ostré předměty, rozpouštědla ani spreje.
- **Kondenzační soustavu** na zadní straně chladničky je třeba udržovat stále v čistotě, bez prachu a nánosů z kuchyňských výparů. K pravidelnému čištění používejte měkký nekovový kartáček nebo vysavač.
- Po čištění spotřebič zapněte a uložte do něj potraviny.

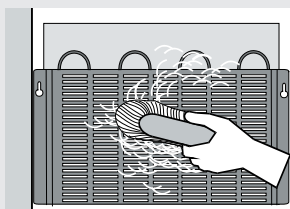

# Řešení potíží

Problém:	Příčina / náprava:
Spotřebič po zapojení do sítě nefunguje:	<ul style="list-style-type: none"> <li>• Přesvědčte se, jestli je ve stěnové zásuvce napětí a jestli je síťová zástrčka zapojená.</li> </ul>
Chlazení je po dlouhou dobu nepřetržitě v chodu:	<ul style="list-style-type: none"> <li>• Příliš vysoká teplota okolí.</li> <li>• Dvířka se příliš často otvírají nebo zůstávají příliš dlouho otevřená.</li> <li>• Dvířka se správně nezavírají (mezi dvířky a chladničkou jsou nečistoty, dvířka jsou zkroucená, je třeba zkontrolovat těsnění apod.).</li> <li>• Ve spotřebiči je příliš mnoho potravin.</li> <li>• Nedostatečné chlazení kompresoru a kondenzoru. Zkontrolujte cirkulaci vzduchu za spotřebičem a vyčistěte kondenzor.</li> </ul>
Akumulace ledu v prostoru mrazničky je důsledkem:	<ul style="list-style-type: none"> <li>• Špatného těsnění dvířek. Pokud je těsnění špinavé nebo je poškozené, vyčistěte ho nebo vyměňte.</li> <li>• Příliš častého otevírání dvířek nebo jejich ponechání v otevřené poloze po příliš dlouhou dobu.</li> <li>• Vložení teplých potravin do prostoru mrazničky.</li> </ul>
Kontrolní světlo <b>D</b> svítí / bliká:	<ul style="list-style-type: none"> <li>• Otevíráte dvířka příliš často nebo je dlouho necháváte v otevřené poloze.</li> <li>• Nezavíráte dvířka správným způsobem (cizí předmět v těsnění, dvířka jsou prohnutá nebo poklesla, těsnění je poškozené atd.).</li> <li>• Dojde k příliš dlouhému výpadku el. proudu.</li> <li>• Vložíte do mrazničky příliš velké množství čerstvých potravin najednou.</li> </ul>
Dvířka kladou při otvírání odpor:	<ul style="list-style-type: none"> <li>• Pokud chcete dvířka mrazničky otevřít okamžitě nebo krátce potom, co jste je zavřeli, může tomu bránit poměrně silný odpor. Když se totiž dvířka mrazničky otevřou, uniká z jejího prostoru určité množství vzduchu a místo něj se do mrazničky dostává teplý vzduch z okolí. Ochlazováním tohoto vzduchu vzniká v mrazničce podtlak, který způsobuje odpor proti otevření dvířek. Během několika minut se poměry ustálí a dvířka lze opět snadno otevřít.</li> </ul>
Výměna žárovky (pouze u určitých modelů):	<ul style="list-style-type: none"> <li>• Před výměnou žárovky, odpojte zařízení z elektrické zásuvky. Sundejte plastový kryt, vyměňte žárovku za novou (E 14, pro maximálně stejné napětí jako továrně montovaný typ) a nasadte kryt zpátky.</li> <li>• Žárovku prosím zlikvidujte předepsaným způsobem.</li> <li>• Žárovka je spotřební materiál a nevztahuje se na ni záruka.</li> <li>• Žárovky používané v tomto zařízení jsou účelové žárovky určené výhradně pro domácí spotřebiče. Nejsou vhodné pro osvětlení místnosti v domácnosti.</li> </ul>
	
Kontrolka <b>B</b> bliká:	<ul style="list-style-type: none"> <li>• Pokud bliká kontrolka <b>B</b>, zavolejte servisního technika.</li> </ul>
Objeví se šumění nebo bublání po zavření dveří:	<ul style="list-style-type: none"> <li>• Po zavření dveří může dojít k šumění nebo bublání. Tento je normální a je způsoben vyrovnáváním tlaku.</li> </ul>

<b>Problém:</b>	<b>Příčina / náprava:</b>
Zobrazí se kód chyby (pouze u určitých modelů):	• Pokud se na displeji objeví písmeno <b>E</b> (pouze u určitých modelů), zavolejte servis.

Pokud žádná z uvedených příčin zřejmě vašemu problému neodpovídá, kontaktujte laskavě nejbližší servisní středisko a uveďte typ, model a sériové číslo, jak jsou uvedeny na štítku se základními údaji, který se nachází ve vnitřním prostoru spotřebiče.

Chlazení chladniček-mrazniček zajišťuje chladicí soustava s kompresorem (u některých spotřebičů také s větrákem), která za chodu způsobuje určitý hluk. Hlukovou hladinu ovlivňuje instalace, správné používání a stáří výrobku.

- **Po zapnutí spotřebiče** může být kompresor poněkud hlučnější (hluk z kapaliny, způsobený prouděním chladiva soustavou). To není žádnou známkou závady, ani to nemá vliv na životnost spotřebiče. Po čase se hladina tohoto hluku sníží.
- Občas se může za chodu spotřebiče projevit **náhlý nebo hlasitější hluk**, který se může jevit jako neobvyklý; většinou je důsledkem nesprávné instalace:
  - Spotřebič musí být umístěn ve vodorovné poloze a pevně na tuhém podkladě.
  - Spotřebič se nesmí dotýkat stěny ani sousedních předmětů.
  - Dbejte, aby bylo vnitřní vybavení spotřebiče správně upevněno a aby hluk nemohl pocházet od vzájemně se dotýkajících otfásajících se plechovek, lahví a jiných nádob.

VYHRAZUJEME SI PRÁVO NA ZMĚNY, KTERÉ NEOVLIVNÍ FUNKČNÍ VLASTNOSTI SPOTŘEBIČE.

FREEZER BASIC



263005

cs (05-16)