

## **ФРИЗЕР**

Инструкции за използване

## **MRAZNIČKA**

Návod k použití

## **GEFRIERSCHRANK**

Gebrauchsanweisung

## **FREEZER**

Instructions for use

## **SÜGAVKÜLMIK**

Kasutusjuhend

## **CONGÉLATEUR**

Mode d'emploi

## **ΚΑΤΑΨΥΚΤΗΣ**

Οδηγίες χρήσης

## **ZAMRZIVAČ**

Uputstvo za uporabu

## **CONGELATORE**

Istruzioni per l'uso



<b>БЪЛГАРСКИ</b>	Инструкция за употреба	Страница	4
<b>ČESKY</b>	Návod k použití	Strana	15
<b>DEUTSCH</b>	Gebrauchsanweisung	Seite	25
<b>ENGLISH</b>	Instructions for use	Page	36
<b>EESTI</b>	Kasutusjuhendid	Lehekülg	46
<b>FRANÇAIS</b>	Mode d'emploi	Page	56
<b>ΕΛΛΑΣ</b>	Οδηγίες χρήσης	Σελίδα	67
<b>HRVATSKI</b>	Uputstvo za uporabu	Stranica	78
<b>ITALIANO</b>	Istruzioni per l'uso	Pagina	88

## Указания за безопасност

Важно е да ги прочетете и да ги спазвате

Преди използването на уреда прочетете внимателно тези указания за безопасност.

Дръжте ги на удобно място за бъдещи справки.

В тези указания и на самия уред са представени важни предупреждения за безопасността, които трябва да се прочетат и да се съблюдават винаги. Производителят отказва всякаква отговорност при неспазване на тези указания за безопасността, във връзка с неподходяща употреба на уреда или неправилна настройка на органите за управление.

⚠ Много малки деца (0-3 год.) трябва да стоят далеч от уреда. Малки деца (3-8 год.) трябва да стоят далеч от уреда, освен ако не са под постоянно наблюдение. Този уред може да се използва от деца на 8 години и по-големи, както и от лица с ограничени физически, сетивни или умствени възможности или с недостатъчен опит и познания само ако са под надзор или са им дадени инструкции за употребата на уреда по безопасен начин и разбират възможните опасности. Децата не трябва да си играят с уреда. Почистването и поддръжката от потребителя не трябва да се извършва от деца без надзор.

Децата на възраст от 3 до 8 години могат да поставят и изваждат продукти от хладилни уреди.

### ПОЗВОЛЕНА УПОТРЕБА

⚠ **ВНИМАНИЕ:** Уредът не е предназначен да се използва с външен таймер или с отделна система с дистанционно

управление.

⚠ Този уред е предназначен за употреба в домашни условия и подобни приложения, като: кухни за служители в магазини, офиси и други работни среди; в стопанства; от клиенти в хотели, мотели и други места за настаняване.

⚠ Този уред не е предназначен за професионална употреба. Не използвайте този уред на открито.

⚠ Крушката, използвана в уреда, е специално проектирана за домашни уреди и не е подходяща за осветяване на помещения в дома (Регламент на ЕО 244/2009).

⚠ Уредът е предназначен за употреба на места, където температурата е в следните диапазони в съответствие с климатичния клас, посочен на табелката с номиналните данни. Уредът може да не функционира правилно, ако бъде оставен за продължителен период при температура, извън указания диапазон.

Температура на околната среда за нормална работа на уреда според климатичния клас:

SN: 10 °C до 32 °C

ST: 16 °C до 38 °C;

N: 16 °C до 32 °C

T: 16 °C до 43 °C



Този уред не съдържа хлорофлуоровъглероди (CFC).

Хладилната система съдържа R600a (HC).

Устройства с изобутан (R600a): изобутанът е природен газ без въздействие върху околната

среда, но е запалим. Поради това се уверявайте, че тръбите на хладилната система не са повредени, особено по време на нейното изправяне.

**⚠ ПРЕДУПРЕЖДЕНИЕ:**

Внимавайте да не повредите тръбите на хладилната система на уреда.

**⚠ ПРЕДУПРЕЖДЕНИЕ:** Не запушвайте вентилационните отвори в корпуса на уреда или във вградената конструкция.

**⚠ ПРЕДУПРЕЖДЕНИЕ:** Не използвайте механични, електрически или химически средства, различни от препоръчаните от производителя, за ускоряване на процеса на обезкрежаване.

**⚠ ПРЕДУПРЕЖДЕНИЕ:** Не използвайте и не поставяйте електрически устройства в отделенията на уреда, ако те не са от вида, изрично одобрен от производителя.

**⚠ ПРЕДУПРЕЖДЕНИЕ:** Устройствата за лед и/или диспенсърите за вода, които не са директно свързани към водоснабдителната мрежа, трябва да се пълнят само с питейна вода.

**⚠ ПРЕДУПРЕЖДЕНИЕ:** Автоматичните ледогенератори и/или диспенсърите за вода трябва да бъдат свързани към водоснабдителна мрежа, която подава само питейна вода с налягане между 0,17 и 0,81 MPa (1,7 и 8,1 bar).

**⚠** Не съхранявайте избухливи вещества като кутии с аерозоли и не поставяйте, нито използвайте бензин или други запалими материали във или в близост до уреда.

**⚠** Не поглъщайте съдържанието (нетоксично) на опаковките за лед (при някои модели). Не консумирайте ледени кубчета или ледени близалки веднага след изваждането им от фризера, тъй като това може да предизвика студени изгаряния.

**⚠** За уреди, проектирани за използване на въздушен филтър, намиращ се под достъпен капак на вентилатора, филтърът винаги трябва да е поставен, когато уредът работи.

**⚠** Не съхранявайте стъклени контейнери, съдържащи течности, в отделението на фризера, тъй като те могат да се счупят. Не закривайте вентилатора (ако има такъв) с храни.

След като поставите храните, проверете дали вратата на фризера се затваря добре.

**⚠** Повредените уплътнения трябва да се подменят възможно най-скоро.

**⚠** Използвайте отделението на фризера само за съхраняване на замразени храни, за замразяване на пресни храни и за направата на кубчета лед.

**⚠** Избягвайте съхраняването на необвити храни в пряк контакт с вътрешните повърхности на отделенията на фризера.

**⚠** С-пентан се използва като газообразуващ агент в изолационната пяна и е запалим газ.

Изброените по-долу отделения на уреда са най-подходящи за съхранение на определени типове храни, като се има предвид различното разпределение на температурата в тях:

Отделението “Зона 4 звездички (\*\*\*\*)” е подходящо за замразяване

на хранителни продукти със стайна температура и за съхранение на замразени храни, тъй като температурата се разпределя поравно в цялото отделение. Срокът на годност на закупените замразени храни е посочен на опаковката им. Тази дата е определена в зависимост от типа на храната, която ще се съхранява във фризера, затова следва да се спазва. Пресните храни трябва да се съхраняват за следния период от време: 1-3 месеца за сирене, черупести мекотели, сладолед, шунка/наденици, мляко, пресни напитки; 4 месеца за стекове или пържоли (говежди, агнешки, свински); 6 месеца за масло или маргарин и птиче месо (пилешко, пуешко); 8-12 месеца за плодове (с изключение на цитрусови), печено месо (говеждо, свинско, агнешко), зеленчуци. За храните, съхранявани в зоната с 2 звездички, спазвайте посочения на опаковката срок на годност.

За избягване на разваляне на храните спазвайте следните указания:

- Оставянето на вратата отворена за продължителен период от време може да доведе до значително повишаване на температурата в отделенията на уреда.
- Почиствайте редовно повърхностите, които могат да влязат в контакт с храните и достъпните системи за източване.
- Почиствайте резервоарите за вода, ако не са били използвани в продължение на 48 часа; пуснете вода през системата, свързана към водоподаването, ако не сте източвали вода в продължение на 5 дни.

- Съхранявайте сурово месо и риба в подходящи съдове в хладилника, така че да не влизат в контакт с други храни или да протекат върху тях.

- Отделенията за замразени храни, маркирани с две звездички, са подходящи за съхранение на предварително замразени храни, съхранение и приготвяне на сладолед и правене на кубчета лед.
- Не замразявайте пресни храни в отделенията, маркирани с една, две или три звездички.
- Ако хладилникът е оставен празен за продължителен период от време, изключете го, обезскрежете го, почистете го и го подсушете и оставете вратата отворена, за да предотвратите образуването на плесен в него.

## МОНТИРАНЕ

⚠ Боравенето и монтажът на уреда трябва да се извършват от две или повече лица – има опасност от наранявания. Използвайте предпазни ръкавици за разопаковането и монтажа на уреда – има опасност от порязвания.

⚠ Монтирането, включително подаването на вода (ако е приложимо) и електрическото свързване и ремонт трябва да се извършват от квалифициран техник. Не поправяйте и не подменяйте части от уреда, ако това не е изрично посочено в ръководството на потребителя. Пазете децата далеч от мястото, където се извършва монтажът. След като разопаковате уреда, проверете дали не е повреден по време на транспортирането. При проблеми се обърнете към търговеца или към най-близкия сервиз за следпродажбено

обслужване. След като уредът бъде монтиран, отпадъците от опаковката (пластмаса, стиропор и др.) трябва да стоят далеч от обсега на деца - има опасност от задушаване. Уредът трябва да бъде изключен от захранването преди монтажа – има опасност от електрически удар. По време на монтажа внимавайте уредът да не повреди захранващия кабел – има опасност от електрически удар. Включете уреда едва след завършване на монтажа.

⚠ Внимавайте да не повредите подовите настилки (например паркета), когато премествате уреда. Монтирайте уреда върху под, който е достатъчно здрав за поддържане на тежестта, и на място, подходящо за размера и употребата на уреда. При монтажа се уверете, че уредът не е близо до източник на топлина и четирите крачета се опират плътно на пода, като при необходимост ги нагласете, и след това проверете дали уредът е нивелиран безупречно с помощта на нивелир. Изчакайте поне два часа, преди да включите уреда, за да се гарантира, че хладилната система е напълно функционална.

⚠ За да се гарантира подходяща вентилация, оставете пространство от двете страни и над уреда. Разстоянието между задната част на уреда и стената зад него трябва да е 50 mm, за да се избегне съприкосновение с горещи повърхности. Намаляването на това пространство ще увеличи разхода на енергия на уреда.

⚠ **ПРЕДУПРЕЖДЕНИЕ:** Когато поставяте уреда на мястото му, се уверете, че захранващият кабел не е притиснат или повреден.

⚠ **ПРЕДУПРЕЖДЕНИЕ:** за избягване на опасност, породена от нестабилност, поставянето или закрепянето на уреда трябва да се извършва в съответствие с инструкциите на производителя. Забранено е да се поставя фризерът така, че металната тръба на газова бутилка, метални тръби за газ или вода, или електрически кабели да са в контакт със задната стена на фризера (намотката на кондензатора).

### **ПРЕДУПРЕЖДЕНИЯ ОТНОСНО ЕЛЕКТРОЗАХРАНВАНЕТО**

⚠ Трябва да е възможно уредът да се изключи от захранването чрез изваждане на щепсела, ако е достъпен, или чрез достъпен многополюсен превключвател, монтиран след контакта, както и уредът да е заземен в съответствие с националните стандарти за електрическа безопасност.

⚠ Не използвайте удължители, разклонители с няколко гнезда или адаптери. След монтирането електрическите компоненти не трябва да бъдат достъпни за потребителя. Не използвайте уреда, когато сте с мокри или боси крака. Не използвайте този уред, ако захранващият му кабел или щепсел е повреден, ако не работи правилно или ако е бил повреден или е паднал.

⚠ Ако захранващият кабел е повреден, той трябва да се смени с еднакъв такъв от производителя, негов сервизен агент или лице с достатъчна квалификация, за да се избегне опасна ситуация, например електрически удар.

⚠ **ПРЕДУПРЕЖДЕНИЕ:** Не поставяйте разклонители с

няколко гнезда или преносими захранващи устройства в задната част на уреда.

## ПОЧИСТВАНЕ И ПОДДРЪЖКА

**⚠ ПРЕДУПРЕЖДЕНИЕ:** Преди извършване на каквато и да било дейност по поддръжката на уреда, се уверете, че той е изключен и не е свързан към захранването; никога не използвайте уреди за почистване с пара - има опасност от електрически удар.

**⚠** Не използвайте абразивни или груби почистващи средства, като спрейове за прозорци, стъргалки, запалими течности, почистващи вакси, концентрирани препарати, белина или почистващи средства, съдържащи петролни продукти, върху пластмасовите части, вътрешността и уплътненията или изолацията на вратичката. Не използвайте хартиени кърпи, стъргалки или други груби почистващи средства.

## ИЗХВЪРЛЯНЕ НА ОПАКОВЪЧНИТЕ МАТЕРИАЛИ

Опаковъчният материал е 100% годен за рециклиране и е маркиран със символа за рециклиране .

Различните опаковъчни материали трябва да бъдат изхвърлени отговорно и в съответствие с наредбите на местните органи за изхвърляне на отпадъци.

## ИЗХВЪРЛЯНЕ НА ДОМАКИНСКИ ЕЛЕКТРОУРЕДИ

Този уред е произведен с материали, годни за рециклиране или за повторно използване. При изхвърлянето му спазвайте местните разпоредби за изхвърляне на отпадъци. За допълнителна информация относно третирането, оползотворяването и рециклирането на домакински електроуреди се обърнете към компетентните местни органи, службата за битови отпадъци или магазина, откъдето сте закупили уреда. Този уред е маркиран в съответствие с Директива 2012/19/ЕС относно отпадъците от електрическо и електронно оборудване (WEEE). Като се погрижите уредът да бъде изхвърлен по правилен начин, Вие ще

помогнете за предотвратяване на възможните негативни последици за околната среда и

здравето на хората. Символът , поставен на изделието или придружаващите документи, показва, че този уред не бива да се третира като битов отпадък, а трябва да се предаде в специализиран пункт за рециклиране на електрическо и електронно оборудване.

## СЪВЕТИ ЗА ИКОНОМИЯ НА ЕНЕРГИЯ

Инсталирайте уреда в сухо, добре проветриво помещение, далеч от топлинни източници (напр. радиатор, готварска печка и т.н.) и на място, което не е изложено на пряка слънчева светлина. Ако е необходимо, използвайте изолационна пластина.

За да се гарантира правилната вентилация, следвайте инструкциите за инсталиране.

Недостатъчната вентилация в задната част на уреда увеличава разхода на енергия и намалява ефективността на охлаждането.

Честото отваряне на вратата може да увеличи разхода на енергия. Вътрешната температура на уреда и разходът на енергия може да се повлияят от околната температура, както и от разположението на уреда. При настройването на температурата трябва да се имат предвид тези фактори. Сведете до минимум отварянето на вратата. Можете да увеличите капацитета за съхранение на замразени храни, като махнете кошниците и рафта Stop Frost (ако има такъв).

Шумовете, които издава компресорът по време на работа, са нормални и не бива да Ви притесняват.

Дръжте уреда далеч от източници на топлина. Ако е налична, функцията Fast Freeze ("Бързо замразяване") може да се използва за осигуряване на оптимална производителност на уреда, 24 часа преди да поставите пресните храни във фризера.

Следвайте инструкциите в ръководството за бърз старт, за да активирате/деактивирате функцията.

Като правило за ускорено замразяване са достатъчни около 24 часа след поставянето на храните; след изтичане на този период изключете функцията с бутон Fast Freeze (ако им такъв). За уреди, при които този бутон липсва, завъртете термостата до първоначалното му положение.

Внимание:

За да се спести енергия, когато се замразяват малки количества храни, функцията за бързо замразяване може да се деактивира след няколко часа.

Потребителят трябва да поддържа хладилника съгласно инструкциите, дадени в глава

ПОЧИСТВАНЕ И ПОДДРЪЖКА



# РАЗЛИЧНИ ФУНКЦИИ И ВЪЗМОЖНОСТИ НА УРЕДА

## Настройване на термостата

Термостатът на фризера регулира автоматично температурата в отделенията. Чрез завъртане на ключа от положение 1 на 3 се задават по-ниски температури.

**Важна забележка:** Не се опитвайте да въртите ключа до положение преди 1, тъй като по този начин ще спрете уреда.

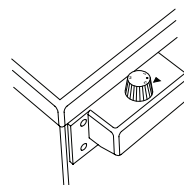

## Настройване на термостата на фризера

1. За съхранение на храни за кратък период в отделението на фризера може да зададете ключа в положение между минимално и средно.
2. За съхранение на храни за дълъг период в отделението на фризера може да зададете ключа в средно положение.
3. Положение за максимално охлаждане. Уредът ще работи по-дълго време.

**Забележка:** Околната температура, температурата на прясно съхранената храна и честотата на отваряне на вратата влияят на температурата във фризера. Ако е необходимо, променете настройката на температурата.

## Принадлежности

### Форма за лед

- Напълнете формата за лед с вода и я поставете в отделениято на фризера.
- След като водата е напълно замръзнала, можете да завъртите формата, както е показано по-долу, за да извадите кубчетата лед.



### Пластмасова стъргалка

След известен период от време в някои зони на отделениято на фризера ще се натрупа скреж. Натрупаният във фризера скреж трябва да се отстранява периодично. Ако е необходимо, използвайте предоставената пластмасова стъргалка. Не използвайте остри метални предмети за премахване на скрежа.



Те биха могли да пробият хладилния контур и да причинят непоправима повреда на уреда.

## Предупреждения относно настройките на температурата

- Преди да сте завършили дадена настройка, не преминавайте към следващата.
- Околната температура, температурата на прясно съхранената храна и честотата на отваряне на вратата влияят на температурата във фризера. Ако е необходимо, променете настройката на температурата.
- Не е препоръчително фризерът да работи в помещения с околна температура, по-ниска от 10°C.
- Настройката на температурата трябва да се извършва, като се има предвид колко често се отваря и затваря вратата на фризера, какво количество храни се съхранява във фризера, както и работната среда и разположението на уреда.
- При първоначална употреба Ви препоръчваме да оставите фризера да работи 24 часа без прекъсване, за да е сигурно, че се е охладил напълно. През този период не отваряйте вратата на фризера и не поставяйте храни в него.
- Фризерът има вградена функция за 5-минутно отлагане с цел предотвратяване на повреда на компресора. Когато фризерът бъде включен, той ще започне да работи нормално след 5 минути.
- Фризерът е проектиран да работи в среда с околна температура, посочена в стандартите в зависимост от климатичния клас, написан на информационната табелка. Не се препоръчва фризерът да работи в среда с околна температура извън посочената, за да не се нарушава ефективността на охлаждането.
- Уредът е проектиран за използване в среда с околна температура в диапазона 10°C - 43°C.

Климатичен клас	Ок. темп. (°C)
SN:	От 10 до 32°C
ST:	От 16 до 38°C;
N:	От 16 до 32°C
T:	От 16 до 43°C

# ПОДРЕЖДАНЕ НА ХРАНИТЕ В УРЕДА

- Отделението на фризера се използва за замразяване на пресни храни, за съхранение на замразени храни за период, посочен на опаковката им, и за правене на кубчета лед.
- Не поставяйте пресни и топли храни в близост до замразените храни, тъй като биха могли да ги размразят.
- Когато замразявате пресни храни (напр. месо, риба и кайма), разделяйте ги на порции, така че да ги използвате за едно готвене.
- Когато съхранявате замразени храни, винаги следвайте внимателно инструкциите, дадени на опаковката им. В случай че не е дадена информация, храните не бива да се съхраняват по-дълго от 3 месеца от датата на закупуване.
- Когато купувате замразени храни, винаги се уверявайте, че те са стояли замразени на подходяща температура и опаковката им е здрава.
- Замразените храни трябва да се пренасят в подходящи съдове, за да се поддържа качеството на храната, и трябва да се поставят във фризер възможно най-бързо.
- Ако по опаковката на замразените храни се виждат следи от влага или необичайно надуване, вероятно храните са стояли на неподходяща температура и хранителните им качества са се влошили.
- Срокът на годност на замразените храни зависи от температурата в помещението, настройката на термостата, честотата на отваряне на вратата, типа на храните и времето, за което са били пренесени от магазина до дома Ви. Винаги следвайте инструкциите, отпечатани на опаковките на храните, и не превишавайте максималният посочен срок на годност.
- Използвайте рафта за бързо замразяване, за да замразите домашно приготвени храни (и всякакви други храни, които трябва бързо да се замразят) по-бързо поради по-високата мощност на замразяване на този рафт.  
Рафтовете за бързо замразяване са в долните чекмеджета на отделението на фризера.
- Когато замразявате храни, използвайте долното чекмедже.

На страници 9, 10 и 11 са дадени някои препоръки за подреждането и съхранението на храните в отделението за дълбоко замразяване.

Месо и риба	Подготовка	Максимален срок на съхранение (месеци)
Стек	Увиване във фолио	6 – 8
Агнешко месо	Увиване във фолио	6 – 8
Говеждо печено	Увиване във фолио	6 – 8
Парчета говеждо	На малки парчета	6 – 8
Парчета агнешко	На парчета	4 - 8
Кайма	В опаковки, без подправки	1 - 3
Дреболии (парчета)	На парчета	1 - 3
Болонска наденица/салам	Трябва да е в опаковка, дори ако е в черво	
Пилешко и пуешко	Увиване във фолио	4 – 6
Гъше и патешко	Увиване във фолио	4 – 6
Еленско, заешко, диво прасе	На порции от по 2,5 kg и на филета	6 – 8
Сладководни риби (сьомга, шаран, пъстърва, сом)	След почистване на вътрешностите и люспите на рибата я измийте и подсушете; ако е необходимо, отрежете опашката и главата.	2
Нетлъсти риби; костур, калкан, писия		4
Тлъсти риби (тон, скумрия, лефер, аншоа)		2 - 4
Черупести мекотели	Почистени и в пликове	4 – 6
Хайвер	В собствена опаковка, алуминиев или пластмасов съд	2 – 3
Охлюви	В солена вода, в алуминиев или пластмасов съд	3

**ЗАБЕЛЕЖКА:** Замразеното месо след размразяване трябва да се готви като прясно месо. Ако месото не бъде сготвено след размразяване, не бива да го замразявате повторно.

Плодове и зеленчуци	Подготовка	Максимален срок на съхранение (месеци)
Зелен боб и фасул	Измийте, нарежете на малки парчета и сварете във вода	10 - 13
Бобови	Махнете шушуките, измийте и сварете във вода	12
Зеле	Почистете и сварете във вода	6 – 8
Моркови	Почистете, нарежете на резени и сварете във вода	12
Пипер	Отрежете ствола, срежете на две, премахнете сърцевината и сварете във вода	8 – 10
Спанак	Измийте и сварете във вода	6 – 9
Карфиол	Отстранете листата, нарежете сърцевината на парчета и оставете да преседи във вода с малко лимонов сок за известно време	10 – 12
Патладжан	След измиване нарежете на парчета по 2 cm	10 – 12
Царевица	Почистете и сложете в опаковка с кочана или като сладка царевица	12
Ябълки и круши	Обелете и нарежете	8 – 10
Кайсии и праскови	Срежете наполовина и извадете костилката	4 – 6
Ягоди и къпини	Измийте и почистете	8 – 12
Сгответни плодове	Добавете 10% захар в съда за съхранение	12
Черупести мекотели	Почистени и в пликкове	4 – 6
Сливи, череша, вишни	Измийте и почистете от дръжките	12

Млечни продукти	Подготовка	Максимален срок на съхранение (месеци)	Условия на съхранение
Пакетирано (хомогенизирано) мляко	В собствената си опаковка	2 – 3	Прясно мляко – в собствената си опаковка
Сирене - с изключение на бяло сирене	На резени	6 – 8	Оригиналната опаковка може да се използва за кратък период на съхранение. За по-дълъг период на съхранение увийте във фолио.
Масло, маргарин	В собствената си опаковка	6	

	Максимален срок на съхранение (месеци)	Време за размразяване на стайна температура (часа)	Време за размразяване във фурна (минути)
Хляб	4 – 6	2 – 3	4-5 (220-225°C)
Бисквити	3 - 6	1 - 1,5	5-8 (190-200°C)
Сладки	1 - 3	2 – 3	5-10 (200-225°C)
Пай	1 - 1,5	3 – 4	5-8 (190-200°C)
Кори за баница	2 – 3	1 - 1,5	5-8 (190-200°C)
Пица	2 – 3	2 - 4	15-20 (200°C)

# ПОЧИСТВАНЕ И ПОДДРЪЖКА

- Изключете уреда от електрозахранването, преди да го почистите.
- Не почиствайте уреда с течаша вода.
- Уверете се, че водата не навлиза в корпуса на лампата и останалите електрически компоненти.
- Хладилникът трябва да се почиства периодично с разтвор от сода бикарбонат и хладка вода.
- Почиствайте принадлежностите поотделно със сапун и вода. Не ги слагайте в съдомиялна машина.
- Не използвайте абразивни почистващи препарати, разтворители или сапуни. След измиване ги изплакнете с чиста вода и ги подсушете внимателно. След завършване на почистването, включете щепсела на уреда в захранването със сухи ръце.
- Почиствайте кондензатора най-малко два пъти в годината с помощта на четка. Това ще Ви помогне да спестите енергия и да увеличите производителността на уреда.

**!! Захранването трябва да бъде изключено.**

## Обезскрежаване на фризера

- В зависимост от това колко дълго е оставена вратата отворена и количеството на навлязлата влага, във фризера може да се натрупа известно количество скреж. Важно е да не допускате лед или скреж да се образуват на места, така че да пречат на плътното прилягане на уплътнението на вратата. По този начин във фризера ще навлиза въздух, който ще кара компресорът да работи непрекъснато. Образуваният скреж е доста мек и може да бъде отстранен с четка или с пластмасовата стъргалка. Не използвайте метални или остри стъргалки, механични устройства или други средства, ускоряващи процеса на обезскрежаване. Отстранете падналия скреж от дъното на фризера. Не е необходимо да изключвате уреда от захранването, за да отстраните тънкия скреж.
- За отстраняване на тежки натрупвания от лед изключете уреда от захранването и изпразнете съдържанието на фризера в картонени кутии, като го увиете в тънки одеяла или пластове хартия, за да го поддържате студено. Размразяването ще бъде най-ефективно, ако се извършва, когато фризерът е почти празен, и трябва да се извърши по най-бързия възможен начин, за да се избегне нежелано покачване на температурата на изваденото съдържание.
- Не използвайте метални или остри стъргалки, механични устройства или други средства, ускоряващи процеса на обезскрежаване. Увеличаването на температурата на замразените храни по време на размразяването може да намали срока им на годност. Ако съдържанието на фризера е добре увито с цел изолация и поставено на хладно място, то би трябвало да издържи няколко часа.
- Подсушете вътрешността на отделението с гъба или чиста кърпа.
- За да ускорите процеса на размразяване, поставете една или няколко купи с топла вода в отделението на фризера.
- Огледайте съдържанието, преди да го поставите обратно във фризера; ако някои от опаковките са се размразили, храните в тях трябва да бъдат консумирани в рамките на 24 часа или да се сготвят и отново да се замразят.
- След завършване на размразяването почистете вътрешността на уреда с разтвор от топла вода и малко сода бикарбонат, след което подсушете добре. Измийте изваждащите се части със същия разтвор и ги сглобете на местата им. Свържете уреда към захранването и изчакайте 2 до 3 часа с ключ, завъртян в положение 3, преди да поставите храните обратно във фризера.

# ТРАНСПОРТИРАНЕ И ПРОМЯНА НА МЯСТОТО НА ИНСТАЛИРАНЕ

## Транспортиране и промяна на мястото на инсталиране

- Ако е необходимо, запазете оригиналната опаковка и полистиреновата пяна (PS).
- По време на транспортиране уредът трябва да бъде подсигурен с широка връв или здраво въже. По време на транспортиране следвайте инструкциите, написани върху кашона.
- Преди транспортиране или промяна на мястото на инсталиране всички движещи се части (чекмеджета, формата за лед и др.) трябва да се извадят или да се закрепят със залепящи ленти, за да не се повредят.

**!! По време на пренасяне фризерът трябва да стои изправен.**

## Промяна на позицията на вратата

- Ако дръжките на вратата на хладилника са поставени откъм предната повърхност на вратата, не е възможно да промените нейната посока на отваряне.
- Промяната на посоката на отваряне на вратата е възможна само при модели без никакви дръжки.
- Ако посоката на отваряне на вратата на хладилника може да бъде променена, свържете се с най-близкия упълномощен сервиз, който да извърши промяната на посоката на отваряне на вратата.

# ПРЕДИ ДА СЕ СВЪРЖЕТЕ С ОТДЕЛА ЗА СЛЕДПРОДАЖБЕНО ОБСЛУЖВАНЕ

Ако Вашият хладилник не работи според очакванията, проверете изброените по-долу решения, преди да се обадите на електротехник или на отдела за следпродажбено обслужване.

**Какво да направите, ако хладилникът не работи:**

**Проверете дали:**

- Фризерът е свързан към захранването и е включен,
- Електрическият прекъсвач в дома Ви не е изключен,
- Термостатът е настроен в положение “\*”,
- Контактът функционира нормално. За да проверите това, свържете в същия контакт уред, за който сте сигурни, че работи.

**Какво да направите, ако хладилникът не е ефективен:**

**Проверете дали:**

- Не сте препълнили уреда,
- Термостатът е настроен в положение “1” (ако е така, задайте го в подходящо положение),
- Вратата е добре затворена,
- Няма натрупан прах по кондензатора,
- Има достатъчно място за циркулация на въздуха зад и отстрани на уреда.

**Ако чувате шум;**

Охлаждащият газ, който циркулира в хладилния контур, може да издава лек шум (бълбукащ звук), дори когато компресорът не работи. Това е нормално. Ако звуците са по-различни, проверете дали:

- Уредът е добре нивелиран,
- Нещо не докосва задната част на уреда,
- Нещо върху или вътре в уреда не вибрира.

**Препоръки**

- Ако уредът не се използва за продължителен период от време (например по време на ваканция), обезскрежете и почистете хладилника, като оставите вратата отворена, за да предотвратите появата на плесен и неприятни миризми.
- За да изключите уреда напълно, извадете щепсела от контакта (при почистване и когато оставяте вратите отворени).
- Ако проблемът не бъде отстранен, въпреки че сте следвали всички изброени по-горе инструкции, свържете се с най-близкия упълномощен сервиз.
- Уредът, който сте закупили, е проектиран за домашна употреба и може да се използва само в дома Ви и за посочените цели. Той не е предназначен за търговско или обществено ползване. Ако потребителят използва уреда по начин, който не отговаря на тези предписания, държим да отбележим, че производителят и търговецът не носят отговорност за ремонти или неизправности, възникнали в рамките на гаранционния период.

**Съвети за пестене на енергия**

1. Инсталирайте уреда в хладно, добре проветриво помещение, но не изложен на пряка слънчева светлина и не в близост до източник на топлина (радиатор, готварска печка и др.). В противен случай използвайте изолираща плоча.
2. Оставете горещите храни и напитки да се охладят, преди да ги поставите в уреда.
3. Покривайте напитките и останалите течности, когато ги поставяте в уреда. В противен случай влажността вътре в уреда ще се увеличи. Това, от своя страна, ще увеличи времето на работа. Освен това с покриването на напитките и останалите течности запазвате аромата и вкуса им.
4. Избягвайте да оставяте вратите на уреда отворени твърде дълго време или да ги отваряте прекалено често, тъй като топлият въздух ще навлезе в уреда и ще кара компресорът да се включва ненужно често.
5. Дръжте затворени капациите на отделенията с различна температура (чекмедже *crisper*, чилър и др.)
6. Уплътненията на вратите трябва да бъдат чисти и еластични. Сменете уплътненията, ако са износени.
7. Възможно е да съхранявате по-голямо количество храни, като извадите рафта на фризера. Посоченият разход на енергия е за максимално пълен уред без рафт на фризера.

# ЧАСТИ НА УРЕДА И ОТДЕЛЕНИЯТА

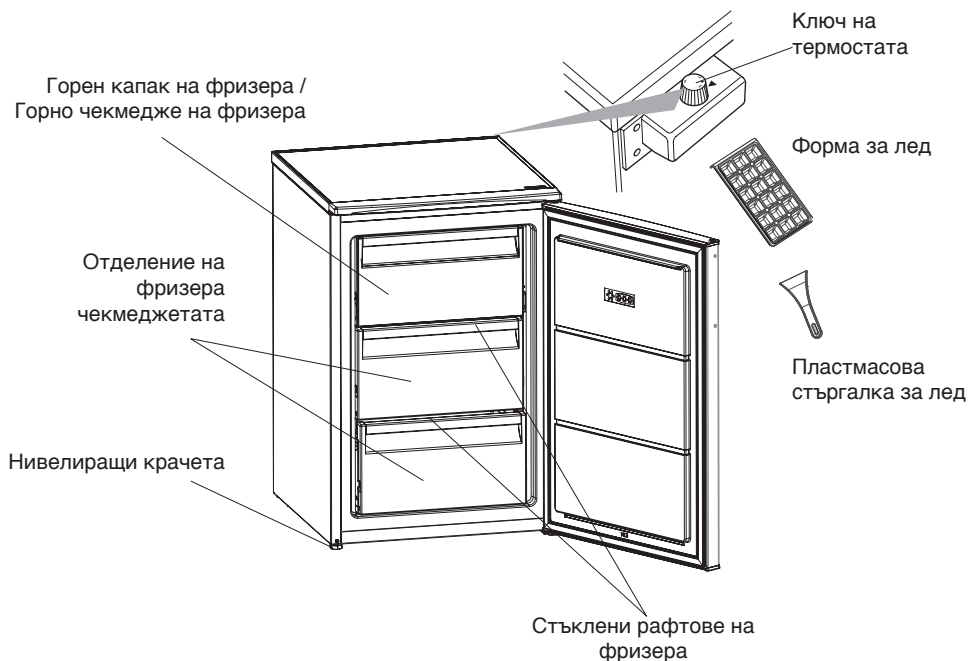

**Относно съклените рафтове на фризера:** Когато фризерът бъде изваден от опаковката си, и двата съкленени рафта може да бъдат в по-ниската позиция на рафта на фризера. В такъв случай извадете по-големия рафт и го поставете в по-горната позиция.

Това представяне служи само за информация относно частите на уреда.  
Частите могат да се различават в зависимост от модела на уреда.

# BEZPEČNOSTNÍ POKYNY

Je důležité si je důkladně přečíst a řídit se jimi

Před použitím spotřebiče si přečtete tento návod k použití. Uchovejte si jej pro pozdější použití.

V tomto návodu a na samotném spotřebiči jsou uvedena důležitá bezpečnostní upozornění, která je nutné si přečíst a řídit se jimi. Výrobce se zříká jakékoli odpovědnosti za nedodržení těchto bezpečnostních pokynů, nevhodné používání spotřebiče nebo nesprávné nastavení ovladačů.

⚠ Velmi malé děti (0–3 roky) je třeba držet v bezpečné vzdálenosti od spotřebiče. Nejsou-li malé děti (3–8 let) pod dohledem, je třeba je držet v bezpečné vzdálenosti od spotřebiče. Děti starší 8 let a osoby s fyzickým, smyslovým či duševním postižením nebo bez patřičných zkušeností a znalostí mohou tento spotřebič používat pouze pod dohledem nebo tehdy, pokud obdržely informace o bezpečném použití spotřebiče a pokud rozumějí rizikům, která s používáním spotřebiče souvisejí. Nedovolte dětem, aby si se spotřebičem hrály. Nedovolte dětem, aby bez dohledu prováděly čištění a běžnou údržbu spotřebiče.

Děti od 3 do 8 let mohou dávat a vyndávat věci z chladicích spotřebičů.

## POVOLENÉ POUŽITÍ

⚠ POZOR: Tento spotřebič není určen k ovládání pomocí externího spínacího zařízení, jako je časovač, či samostatného systému dálkového ovládání.

⚠ Tento spotřebič je určen k použití v domácnostech a zařízeních, jako jsou: kuchyňské kouty pro zaměstnance v obchodech, kancelářích a na jiných pracovištích; statky; klienty hotelů, motelů, zařízení typu bed & breakfast a

jiných rezidenčních prostředích.

⚠ Tento spotřebič není určen k profesionálnímu použití. Spotřebič nepoužívejte venku.

⚠ Žárovka použitá uvnitř spotřebiče je speciálně navržena pro domácí spotřebiče a není vhodná pro všeobecné osvětlení místnosti v domácnosti (nařízení ES 244/2009).

⚠ Spotřebič je určen k provozu v prostředích, ve kterých se teplota pohybuje v následujícím rozmezí v závislosti na klimatické třídě uvedené na výrobním štítku. Při dlouhodobém ponechání spotřebiče v nižší či vyšší teplotě nemusí spotřebič správně fungovat.

## Teploty prostředí pro klimatickou třídu:

SN: 10 až 32 °C

ST: 16 až 38 °C;

N: 16 až 32 °C

T: 16 až 43 °C



Tento spotřebič neobsahuje CFC. Chladicí okruh obsahuje látku R600a (HC). Spotřebiče obsahující isobutan (R600a): isobutan je přírodní plyn bez škodlivých účinků na životní prostředí, který je nicméně hořlavý. Je tedy třeba se přesvědčit, že nedošlo k poškození trubek chladicího okruhu, zvláště při vypouštění chladicí kapaliny.

⚠ VAROVÁNÍ: Nepoškozujte potrubí chladicího okruhu kapaliny.

⚠ VAROVÁNÍ: Větrací otvory v plášti spotřebiče nebo ve vestavěné konstrukci nesmí být zakryty.

⚠ VAROVÁNÍ: Neurychlujte odmrazování jinými mechanickými, elektrickými a chemickými postupy, než jaké doporučuje výrobce.

⚠ VAROVÁNÍ: Do oddílů spotřebiče neumísťujte, ani v nich nepoužívejte elektrické přístroje, které nejsou výslovně schváleny výrobcem.

⚠ VAROVÁNÍ: Výrobníky ledu a dávkovače vody, které nejsou přímo připojeny k přívodu vody, musí být plněny pouze pitnou vodou.

⚠ VAROVÁNÍ: Automatické tvořiče ledu a/nebo nádoby na vodu musí být připojeny výhradně k přívodu pitné vody s tlakem v rozmezí 0,17 až 0,81 MPa (1,7 až 8,1 bar).

⚠ Neumisťujte do zařízení nebo v jeho blízkosti výbušné látky, jako např. plechovky s aerosoly, a neskladujte ani nemanipulujte zde s benzínem či jinými hořlavými materiály.

⚠ Je-li váš model vybaven chladicími vložkami, nepijte kapalinu, která je v nich obsažena (není toxická). Nejezte ledové kostky nebo ledová lízátka ihned po vyjmutí z mrazničky, mohly by vám způsobit omrzliny v ústech.

⚠ Je-li výrobek určen k použití se vzduchovým filtrem v přístupném krytu ventilátoru, musí být filtr vložen vždy, když je spotřebič zapnutý.

⚠ Do mrazničky nedávejte skleněné nádoby s tekutinami, protože by mohly prasknout. Nezakrývejte ventilátor (je-li jím spotřebič vybaven) potravinami. Po uložení do mrazničky zkontrolujte, zda jsou řádně uzavřena dvířka.

⚠ Poškozená těsnění je nutné co nejdříve vyměnit.

⚠ Mrazicí oddíl používejte pouze pro ukládání mražených potravin, zmrazování čerstvých potravin a k přípravě ledových kostek.

⚠ Vyvarujte se skladování nezabalených potravin v přímém kontaktu s vnitřními povrchy oddílů mrazničky.



Cyklopentan se používá jako nadouvadlo v izolační pěně a je hořlav

Nejvhodnější oddíly spotřebiče pro skladování různých druhů potravin s ohledem na distribuci tepla v oddílech spotřebiče jsou následující:

Oddíl se čtyřmi hvězdičkami (\*\*\*\*) je vhodný pro zmrazování potravin z pokojové teploty a pro skladování mražených potravin, jelikož je zde teplota rovnoměrně distribuovaná napříč celým oddílem. Koupené mražené potraviny mají skladovací datum expirace uvedené na obalu. Toto datum bere v potaz typ potraviny a její vhodnou dobu skladování, a tudíž by se mělo dodržovat.

Čerstvé potraviny by se měly ukládat následovně: sýry, měkkýše, zmrzlina, šunky/klobásy, mléko, čerstvé tekutiny po dobu 1-3 měsíce; steaky a kotlety (hovězí, jehněčí, vepřové) 4 měsíce; máslo a rostlinný tuk, drůbež (kuře, krůti maso) 6 měsíců; ovoce (kromě citrusů), pečené maso (hovězí, vepřové, jehněčí), zeleninu po dobu 8-12 měsíců. V oddílu se 2 hvězdičkami je třeba dodržovat datum expirace uvedené na balení potravin.

Dbejte následujících opatření k zamezení kontaminace potravin:

- Dveře otevřené dlouhou dobu mohou způsobit zvýšení teploty uvnitř oddílů spotřebiče.
- Pravidelně čistěte povrchy, které mají kontakt s potravinami a také přístupné odtokové systémy.
- Vypláchněte a vyčistěte zásobníky vody, pokud nebyly používány déle než 48 hodin; propláchněte vodní systém napojený na přívod vody, pokud jste vodu nečerpali déle než 5 dní.
- Skladujte syrová masa a ryby v chladničce ve vhodných kontejnerech, aby se nedotýkaly jiných potravin a aby



na ně nekapaly.

- Oddíly na mražené potraviny se 2 hvězdičkami jsou vhodné pro skladování předem mražených potravin, skladování a vyrábění zmrzliny a ledových kostek.
- Nezmrazujte čerstvé jídlo v oddílech s 1, 2 či 3 hvězdičkami.
- Pokud je chladnička delší dobu prázdná, vypněte ji, umyjte, osušte a nechte její dvířka otevřená k zamezení růstu plísní uvnitř spotřebiče.

## INSTALACE

⚠ Stěhování a instalaci spotřebiče musejí provádět minimálně dvě osoby – nebezpečí zranění! Při rozbalování a instalaci používejte ochranné rukavice – nebezpečí pořezání!

⚠ Instalaci, včetně případného připojení k přívodu vody a elektřiny, a opravy musí provádět kvalifikovaný technik. Neopravujte ani nevyměňujte žádnou část spotřebiče, pokud to není výslovně uvedeno v návodu k použití. Nedovolte dětem, aby se přibližovaly k místu instalace. Po vybalení spotřebiče se přesvědčte, že během přepravy nedošlo k jeho poškození. V případě problémů se obraťte na prodejce nebo na nejbližší servisní středisko. Po instalaci musí být obalový materiál (plasty, polystyrenová pěna atd.) uložen mimo dosah dětí – nebezpečí udušení. Před zahájením instalace je nutné spotřebič odpojit od elektrické sítě – nebezpečí úrazu elektrickým proudem. Během instalace se ujistěte, že zařízení nepoškozuje napájecí kabel – nebezpečí požáru a úrazu elektrickým proudem. Spotřebič zapněte až po dokončení jeho instalace.

⚠ Při přemísťování spotřebiče dejte pozor, abyste nepoškodili podlahu (např. parkety). Spotřebič umístěte na podlahu či podložku, která unese jeho hmotnost, na místo vhodné s ohledem na velikost

a způsob použití spotřebiče. Přesvědčte se, že spotřebič není umístěn do blízkosti zdroje tepla a že všechny čtyři nožky stojí pevně na zemi. Podle potřeby nožky nastavte a pomocí vodováhy zkontrolujte, zda je spotřebič dokonale vodorovný. Doporučujeme vám, abyste se zapojením spotřebiče počkali nejméně dvě hodiny, aby chladicí okruh mohl dokonale fungovat.

Všechny rozměry a vzdálenosti, které je třeba při instalaci spotřebiče dodržet, jsou uvedeny v instalační příručce.

⚠ Aby bylo zajištěno dostatečné větrání, ponechte prostor na obou stranách a nad spotřebičem. Za účelem zamezení přístupu k horkému povrchu by měla mezera mezi zadní stranou spotřebiče a stěnou za spotřebičem být 50 mm. Menší mezera zvyšuje spotřebu energie spotřebiče.

⚠ VAROVÁNÍ: Při umísťování spotřebiče na místo určení se ujistěte, že napájecí kabel není někde zachycen nebo zda nedošlo k jeho poškození.

⚠ VAROVÁNÍ: Aby se předešlo nebezpečí

v důsledku nestability, musí být spotřebič umístěn nebo upevněn v souladu s pokyny výrobce. Je zakázáno umísťovat mrazničku tak, aby se kovová hadice plynového sporáku, kovové plynové nebo vodní potrubí či elektrické vedení dotýkaly zadní stěny mrazničky (výparníku).

## UPOZORNĚNÍ NA PŘERUŠENÍ DODÁVKY ELEKTRICKÉ ENERGIE

⚠ V souladu s národními bezpečnostními normami týkajícími se elektrických zařízení musí být možné odpojit spotřebič od elektrické sítě vytažením zástrčky, pokud je zástrčka přístupná, nebo, v souladu s pravidly pro zapojování, prostřednictvím vícepólového

vypínače umístěného před zásuvkou a spotřebič musí být uzemněn.

⚠ Nepoužívejte prodlužovací kabely, sdružené zásuvky nebo adaptéry. Po provedení montáže nesmí být elektrické prvky spotřebiče pro uživatele přístupné. Nepoužívejte spotřebič, pokud jste mokří nebo naboso.

Tento spotřebič nezapínejte, pokud je poškozen napájecí síťový kabel či zástrčka, pokud správně nefunguje nebo byl poškozen či spadl.

⚠ Jestliže je poškozen napájecí kabel, výměnu za identický díl smí provádět pouze výrobce, jeho servisní technik nebo osoba s obdobnou kvalifikací.

V opačném případě by mohlo dojít k úrazu – riziko elektrického šoku.

⚠ **VAROVÁNÍ:** Zezadu spotřebiče neumísťujte přenosné vícezásuvkové prodlužovací příklady nebo přenosné napájecí zdroje.

## ČIŠTĚNÍ A ÚDRŽBA

⚠ **VAROVÁNÍ:** Před zahájením jakékoli údržby musí být spotřebič odpojen od elektrického napájení; nikdy nepoužívejte parní čističe – riziko elektrického šoku!

⚠ Na plastové části, vnitřek spotřebiče a obložení dvířek či těsnění nepoužívejte abrazivní nebo nešetrné čisticí prostředky, jako jsou např. spreje na okna, žíravé odmašťovací přípravky, hořlavé kapaliny, čisticí vosky, koncentrované čisticí prostředky, bělidla nebo čističe obsahující ropné látky. K čištění nepoužívejte papírové utěrky, abrazivní houbičky nebo jiné nešetrné nástroje.

## LIKVIDACE OBALOVÉHO MATERIÁLU

Obal je ze 100% recyklovatelného materiálu a je označen recyklačním znakem .

Jednotlivé části obalového materiálu proto zlikvidujte odpovědně podle platných místních předpisů upravujících nakládání s odpady.



## LIKVIDACE DOMÁČÍCH ELEKTROSPOTŘEBIČŮ

Tento spotřebič byl vyroben z recyklovatelných nebo opakovaně použitelných materiálů.

Zlikvidujte jej podle místních předpisů pro likvidaci odpadu.

Další informace o likvidaci, renovaci a recyklaci elektrických spotřebičů získáte na místním úřadě, ve středisku pro sběr domácího odpadu nebo v obchodě, kde jste spotřebič zakoupili. Tento spotřebič je označen v souladu s evropskou směrnicí 2012/19/EU o odpadních elektrických a elektronických zařízeních (OEEZ).

Zajištěním správné likvidace tohoto výrobku pomůžete zabránit negativním vlivům na životní prostředí a lidské zdraví.

 Symbol  na výrobku nebo příslušných dokladech udává, že tento výrobek nesmí být likvidován spolu s domácím odpadem, ale je nutné ho odevzdat do příslušného sběrného střediska k recyklaci elektrických a elektronických zařízení.

## RADY K ÚSPORĚ ELEKTRICKÉ ENERGIE

Spotřebič umístěte do suché a dobře větrané místnosti v dostatečné vzdálenosti od zdrojů tepla (např. radiátoru, sporáku) a tak, aby nebyl vystaven přímému slunci. V případě potřeby použijte izolační desku.

Pro zajištění adekvátní ventilace dodržujte pokyny k instalaci spotřebiče. Nedostatečné větrání na zadní straně spotřebiče zvyšuje spotřebu energie a snižuje účinnost chlazení.

Časté otevírání dvířek může navyšovat spotřebu energie. Na teplotu uvnitř spotřebiče a spotřebu energie může mít vliv i pokojová teplota a umístění spotřebiče. Při nastavení teploty musíte brát tyto faktory v úvahu.

Omezte otevírání dveří na minimum. Uložnou kapacitu pro mražené potraviny můžete zvýšit tak, že odstraníte koše a přihrádku „Stop Frost“, je-li u modelu. Nenechte se znepokojovat hlukem kompresoru. Jedná se o běžný provozní zvuk.

Chraňte výrobek před zdroji tepla.

Funkci „Rychlé mražení“ (je-li k dispozici) lze použít pro dosažení optimálního výkonu spotřebiče, a to 24 hodin před uložením čerstvých potravin do mrazničky. Chcete-li funkci aktivovat/deaktivovat, postupujte podle pokynů obsažených v příslušném stručném návodu k použití.

Po vložení potravin do mrazničky k jejich zmrazení většinou postačí 24 hodin rychlého zmrazení; po uplynutí této doby tlačítko funkce rychlého zamrazování (Fast Freeze), je-li k dispozici, deaktivujte. U spotřebičů, které tímto tlačítkem opatřeny nejsou, otočte kolečkem termostatu do původní polohy.

Upozornění:

Chcete-li ušetřit energii, můžete při zamrazování malého množství potravin funkci rychlého mražení po několika hodinách deaktivovat. Uživatel je povinen provádět údržbu chladicího zařízení podle kapitoly ČIŠTĚNÍ A ÚDRŽBA

# FUNKCE A MOŽNOSTI

## Nastavení termostatu

Termostat v mrazničce automaticky reguluje vnitřní teplotu všech oddílů. Pro chladnější teplotu otočte ovladačem z polohy 1 do polohy 3.

**Důležité upozornění:** Nepokoušejte se otočit ovladač za polohu 1, jinak se váš spotřebič vypne.

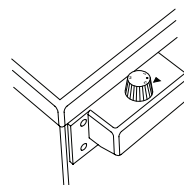

## Nastavení termostatu mrazničky

1. Nastavte ovladač mezi minimální a střední polohu pro krátkodobé uložení potravin v mrazicím oddílu.
2. Nastavte ovladač do maximální polohy pro dlouhodobé uložení potravin v mrazicím oddílu.
3. Maximální poloha pro chlazení. Spotřebič bude chladit delší dobu.

**Poznámka:** Okolní teplota, teplota čerstvě uložených potravin i jak často se otevírají dveře, to vše ovlivňuje teplotu uvnitř mrazničky. Pokud je to potřeba, změňte nastavení teploty.

## Příslušenství

### Nádobka na ledové kostky

- Nádobku na ledové kostky naplňte vodou a postavte ji do mrazicího oddílu.
- Poté, co se vytvoří led, zakruťte nádobkou podle obrázku níže pro vyjmutí ledových kostek.



### Plastová škrabka

Časem se na částech mrazicího oddílu vytvoří námraza.

Námraza je třeba čas od času odstranit. Za tímto účelem použijte plastovou škrabku.

V žádném případě za tímto účelem nepoužívejte kovové pomůcky.

Ty by mohly propíchnout chladicí okruh a spotřebič nevratně poškodit.



## Varování ohledně nastavování teploty

- Nepokračujte s dalším nastavením dříve, než provedete jedno nastavení.
- Okolní teplota, teplota čerstvě uložených potravin i jak často se otevírají dveře, to vše ovlivňuje teplotu uvnitř mrazničky. Pokud je to potřeba, změňte nastavení teploty.
- Nedoporučujeme, aby mraznička fungovala v prostředí, kde je méně než 10 °C.
- Nastavení teploty proveďte s ohledem na to, jak často se dveře mrazničky otevírají a zavírají, kolik jídla je v ní uloženo a v jakém prostředí se spotřebič nachází.
- Při prvním použití mrazničky doporučujeme nechat spotřebič zapnutý 24 hodin v kuse, aby se celý kompletně ochladil. Po tuto dobu neotevírejte dveře mrazničky a nedávejte do ní potraviny.
- Vaše mraznička je vybavena funkcí 5minutového zpoždění, která chrání kompresor před poškozením. Mraznička bude fungovat normálně 5 minut po zapnutí.
- Vaše mraznička je navržena pro fungování při okolní teplotě v rozmezí podle stanovených standardů, a to podle klimatické třídy uvedené na informačním štítku. Nedoporučujeme, aby mraznička fungovala v prostředích, která jsou mimo stanovené rozmezí teploty s ohledem na efektivitu chlazení.
- Tento spotřebič je navržen pro použití při okolní teplotě mezi 10 °C a 43 °C.

Klimatická třída	Pokožová T. (°C)
SN:	od 10 do 32 °C
ST:	od 16 do 38 °C;
N:	od 16 do 32 °C
T:	od 16 do 43 °C

# UKLÁDÁNÍ POTRAVIN VE SPOTŘEBIČI

- Mrazicí oddíl se používá pro zmrazování čerstvých potravin, pro uložení mražených potravin po dobu uvedenou na obalu a pro přípravu ledových kostek.
- Neukládejte čerstvé a teplé potraviny vedle mražených potravin, jelikož by mohly způsobit tání mražených potravin.
- Při zmrazování čerstvých potravin (např. masa, ryb a mletého masa) je rozdělte na jednotlivé porce.
- Při skladování mražených potravin vždy postupujte podle instrukcí uvedených na obalu. Pokud nejsou k dispozici žádné informace, neměly by být potraviny skladovány déle než 3 měsíce od data nákupu.
- Při nákupu mražených potravin se ujistěte, že byly zamrazeny při vhodné teplotě a že balení není poškozeno.
- Mražené potraviny by měly být přepravovány ve vhodných kontejnerech pro udržení kvality potravin a měly by být v co nejkratší době vráceny na zmrazený povrch jednotky.
- Pokud balení mražených potravin vykazuje známky zapaření a je nafouknuté, je možné, že bylo uloženo při nevhodné teplotě a jeho obsah je zkažený.
- Doba skladování mražených potravin záleží na pokojové teplotě, na nastavení termostatu, jak často se otevírají dveře, na typu jídla a na době potřebné k přepravě výrobku z obchodu k vám domů. Vždy se řiďte instrukcemi uvedenými na balení a nikdy nepřekračujte uvedenou maximální dobu skladování potravin.
- Použijte přihrádku pro rychlé mrazení k rychlému zamrazení doma uvařených jídel (i jakýchkoli jídel, které je třeba rychle zmrazit), díky vlastnostem rychlého mrazení přihrádky. Přihrádky rychlého mrazení jsou dolní zásuvky mrazicího oddílu.
- Použijte dolní zásuvky pro zamrazení potravin.

Na stránkách 9, 10 a 11 byla uvedena některá doporučení pro umístění a uložení vašich potravin v oddílu hlubokého zamrazení.

Maso a ryby	Příprava	Maximální doba skladování (měsíce)
<b>Steak</b>	Zabalené ve fólii	6–8
<b>Jehněčí maso</b>	Zabalené ve fólii	6–8
<b>Pečené telecí</b>	Zabalené ve fólii	6–8
<b>Telecí kostky</b>	Malé kousky	6–8
<b>Jehněčí kostky</b>	Kousky	4–8
<b>Mleté maso</b>	V balení bez koření	1–3
<b>Droby (kousky)</b>	Kousky	1–3
<b>Boloňská klobása/salám</b>	Měly by být zabaleny, i když jsou ve vlastním obalu	
<b>Kuře a krůtí maso</b>	Zabalené ve fólii	4–6
<b>Husa a kachna</b>	Zabalené ve fólii	4–6
<b>Jelen, králík, divočák</b>	Porce po 2,5 kg a jako plátky	6–8
<b>Sladkovodní ryby (losos, kapr, pstruh, sumec)</b>	Po vyčištění od vnitřností a šupin ryby umyjte a osušte; pokud je to nutné, uřízněte ocas a hlavu.	2
<b>Libové ryby; okoun, kambala, platýs</b>		4
<b>Tučné ryby (tuňák, makrela, lufara, ančovička)</b>		2–4
<b>Korýši</b>	Očištěné v sáčcích	4–6
<b>Kaviár</b>	V samostatném balení, v hliníkové či plastové nádobě	2–3
<b>Šnek</b>	Ve slané vodě, v hliníkové či plastové nádobě	3

**POZNÁMKA:** Zmražené maso by se mělo po rozmrazení vařit stejně jako maso syrové. Pokud se maso po rozmrazení neuvaří, nemělo by se znovu zmrazit.

Ovoce a zelenina	Příprava	Maximální doba skladování (měsíce)
Zelené fazolky a fazole	Umyjte, nakrájejte na malé kousky a vařte ve vroucí vodě	10–13
Fazole	Vyloupejte, umyjte a vařte ve vroucí vodě	12
Hlávkové zelí	Očistěte a vařte ve vroucí vodě	6–8
Mrkev	Očistěte, nakrájejte a vařte ve vroucí vodě	12
Papriky	Odřízněte stonek, nakrájejte na dvě půlky a vyjměte střed, vařte ve vroucí vodě	8–10
Špenát	Očistěte a vařte ve vroucí vodě	6–9
Květák	Odeberte listy, nakrájejte květák na kousky a chvíli nechte ve vodě s trochou citronové šťávy	10–12
Lilek	Po omytí nakrájejte na 2cm kousky	10–12
Kukuřice	Očistěte a zabalte se stonkem nebo jako sladkou kukuřici	12
Jablka a hrušky	Oloupejte a nakrájejte	8–10
Meruňky a broskve	Nakrájejte na dvě půlky a vyndejte pecku	4–6
Jahody a ostružiny	Omyjte a vyloupejte	8–12
Vařené ovoce	Do nádoby přidejte 10 % cukru	12
Korýši	Očištěné v sáčcích	4–6
Švestky, třešně, lesní plody	Umyjte a odstraňte stonky	12

Mléčné výrobky	Příprava	Maximální doba skladování (měsíce)	Skladovací podmínky
Balení (homogenizace) mléka	Ve vlastním balení	2–3	Mléko – ve vlastním balení
Sýr – kromě bílých sýrů	Na plátky	6–8	Na kratší dobu skladování lze použít originální balení. Na delší dobu by se měl zabalit do fólie.
Máslo, rostlinný tuk	Ve vlastním balení	6	

	Maximální doba skladování (měsíce)	Doba rozmrazování při pokojové teplotě (hodiny)	Doba rozmrazování v troubě (v minutách)
Chléb	4–6	2–3	4–5 (220–225 °C)
Sušenky	3–6	1–1,5	5–8 (190–200 °C)
Pečivo	1–3	2–3	5–10 (200–225 °C)
Koláč	1–1,5	3–4	5–8 (190–200 °C)
Filo těsto	2–3	1–1,5	5–8 (190–200 °C)
Pizza	2–3	2–4	15–20 (200 °C)

# ČIŠTĚNÍ A ÚDRŽBA

- Před čištěním odpojte spotřebič od zdroje elektrického napájení.
- Nemyjte spotřebič pod tekoucí vodou.
- Voda se nesmí dostat do krytu pro žárovku ani k jiným elektrickým komponentům.
- Mraznička by se měla průběžně čistit pomocí roztoku z jedlé sody a vlažné vody.
- Umyjte příslušenství zvlášť mýdlem a vodou. Nemyjte je v myčce.
- Nepoužívejte abrazivní, čistící a mýdlové prostředky. Po umytí je opláchněte čistou vodou a opatrně osušte. Po dokončení čištění spotřebič znovu zapojte do elektrické sítě suchýma rukama.
- Kondenzátor očistěte nejméně dvakrát ročně smetáčkem. Tím ušetříte výdaje na energii a zvýšíte produktivitu spotřebiče.

**!! Napájecí zdroj je třeba odpojit.**

## Odmrazení mrazničky

- V závislosti na tom, jak dlouho se nechávají otevřené dveře, nebo podle množství vlhkosti, se uvnitř mrazničky hromadí malé množství námrazy. Je velice důležité, aby se námraza a led neakumulovaly v místech, kde by mohly ovlivnit těsnění dveří. To by mohlo umožnit proniknutí vzduchu do skříně a to by způsobilo nepřetržitý chod kompresoru. Jemná námraza bývá měkká a lze ji jednoduše odstranit pomocí kartáče či plastové škrabky. Nepoužívejte kovové či ostré škrabky, mechanické nástroje či jiné metody pro urychlení odmrazování. Spadlou námrazu důkladně odstraňte. Pro odstranění jemné námrazy není nutné spotřebič vypínat.
- Pro odstranění velkého množství nánosu ledu je třeba spotřebič odpojit od zdroje elektrického napájení a vyprázdnit jeho obsah do kartonových krabic a ty zabalit do dek či vrstev papíru, aby si zachovaly svou teplotu. Proces odmrazování je neefektivnější, když je spotřebič téměř prázdný, a celý proces by měl proběhnout co nejrychleji, aby se zabránilo nežádoucímu zvýšení teploty obsahu.
- Nepoužívejte kovové či ostré škrabky, mechanické nástroje či jiné metody pro urychlení odmrazování. Zvýšení teploty zmrazených potravin během odmrazování může zkrátit dobu jejich uchování. Pokud je obsah mrazničky dobře zabalený a umístěný na chladném místě, měl by takto vydržet i několik hodin.
- Osušte vnitřek mrazničky houbičkou nebo čistým hadříkem.
- K urychlení procesu odmrazování položte jednu nebo více misek s teplou vodou do mrazicího oddílu.
- Při vrácení zmrazených potravin do mrazničky je zkontrolujte, a pokud některá balení potravin roztála, měly by se tyto potraviny do 24 hodin konzumovat, nebo uvařit a znovu zamrazit.
- Po odmrazování očistěte vnitřek spotřebiče roztokem teplé vody a jedlé sody a dobře jej osušte. Stejným způsobem umyjte veškeré vyjímatelné díly a pak je znovu namontujte. Znovu zapojte spotřebič do elektrické sítě a nechte jej po dobu 2 až 3 hodin nastavený na polohu 3, než jídlo do mrazničky vrátíte.

# PŘEVOZ A ZMĚNA POLOHY

## Převoz a změna polohy

- Ponechte si originální balení a polystyren v případě potřeby.
- Při převozu je spotřebič třeba zajistit širokým provazem či pevným lanem.
- Při převozu se řiďte instrukcemi uvedenými na vnitřní lepenkové krabici.
- Před převozem nebo při změně polohy spotřebiče z něj vyjměte veškeré pohyblivé součástky (např. zásuvky, nádoby na led) nebo je upevněte popruhy, aby se nepoškodily.

**!! Mrazničku přepravujte ve svislé poloze.**

## Úprava dveří

- Pokud jsou kliky vaší mrazničky namontované na přední straně dveří, není možné změnit směr otevírání dveří vaší mrazničky.
- Směr otevírání dveří lze změnit u modelů bez klik.
- Pokud lze směr otevírání dveří změnit, kontaktujte autorizovaný servis, aby dveře přemontovali.

# NEŽ ZAVOLÁTE DO VAŠEHO SERVISU

Pokud vaše mraznička nefunguje podle očekávání, zkontrolujte možnosti řešení uvedené níže, než zavoláte elektrikáře či poprodejní servis.

## **Pokud vaše mraznička nefunguje:**

### **Zkontrolujte, zda:**

- je mraznička zapnutá a zapojená do zásuvky,
- není vypnutý hlavní jistič ve vašem domě či bytě,
- je termostat nastavený na polohu „\*“,
- funguje zásuvka. To zkontrolujete připojením funkčního spotřebiče do té samé zásuvky.

## **Jak se zachovat, pokud vaše mraznička funguje špatně:**

### **Zkontrolujte, zda:**

- jste spotřebič nepřeplnili,
- je termostat mrazničky nastaven na polohu „1“ (pokud ano, nastavte termostat na vhodnější hodnotu),
- jsou dveře řádně zavřené
- v kondenzátoru není prach,
- je dostatek místa pro proudění vzduchu na zadní straně a po stranách spotřebiče.

## **V případě hluku:**

Chladicí plyn, který proudí chladicím systémem, může vydávat lehký bublající zvuk, i když není sepnutý kompresor. Jedná se o běžný jev. Pokud jsou tyto zvuky odlišné, zkontrolujte, zda:

- je spotřebič dobře vyvážen,
- se nic nedotýká zadní strany,
- nic nevibruje na spotřebiči nebo uvnitř spotřebiče.

## **Doporučení**

- Pokud není spotřebič delší dobu v provozu (například o dovolené), odmrazte a vyčistěte mrazničku a nechte dveře otevřené k zabránění růstu plísní a pachu.
- Pro úplné vypnutí spotřebiče jej vypojte ze zásuvky (pro čištění a při otevřených dveřích).
- Kontaktujte prosím svůj autorizovaný servis, pokud problém trvá i poté, co jste postupovali podle pokynů výše.
- Vámi zakoupený spotřebič je určen pro domácí použití a lze ho používat pouze za tímto účelem. Není vhodný pro komerční a profesionální účely.  
Pokud spotřebitel užívá spotřebič způsobem, který není v souladu s těmito instrukcemi, zdůrazňujeme, že výrobce a prodejce nenesou odpovědnost za opravy a závady v záruční době.

## **Tipy na úsporu energie**

1. Postavte spotřebič v chladné a dobře ventilované místnosti, ne na přímé slunce a ne v blízkosti zdroje tepla (radiátor, sporák atd.). V opačném případě použijte izolační panel.
2. Před vložením do spotřebiče nechte teplá jídla a nápoje vychladnout.
3. Zakryjte nápoje i jiné kapaliny před vložením do spotřebiče, jinak se uvnitř bude hromadit vlhkost. To prodlouží dobu ochlazování. Zakrývání nápojů a jiných kapalin pomáhá zachovat jejich vůni a chuť.
4. Pokuste se nenechat dveře dlouho otevřené, nebo je neotvírejte moc často, protože se teplý vzduch dostane dovnitř a způsobuje zbytečně časté zapínání kompresoru.
5. Zavírejte také všechny přihrádky s jiným teplotním nastavením (přihrádka na ovoce a zeleninu, chladič atd.)
6. Těsnění dveří musí být čisté a poddajné. Poškozené těsnění vyměňte.
7. Je možné udělat více místa vyndáním poličky v mrazničce. Spotřeba energie je uvedena podle maximální zátěže spotřebiče bez poličky v mrazničce.

# DÍLY A ODDÍLY SPOTŘEBIČE

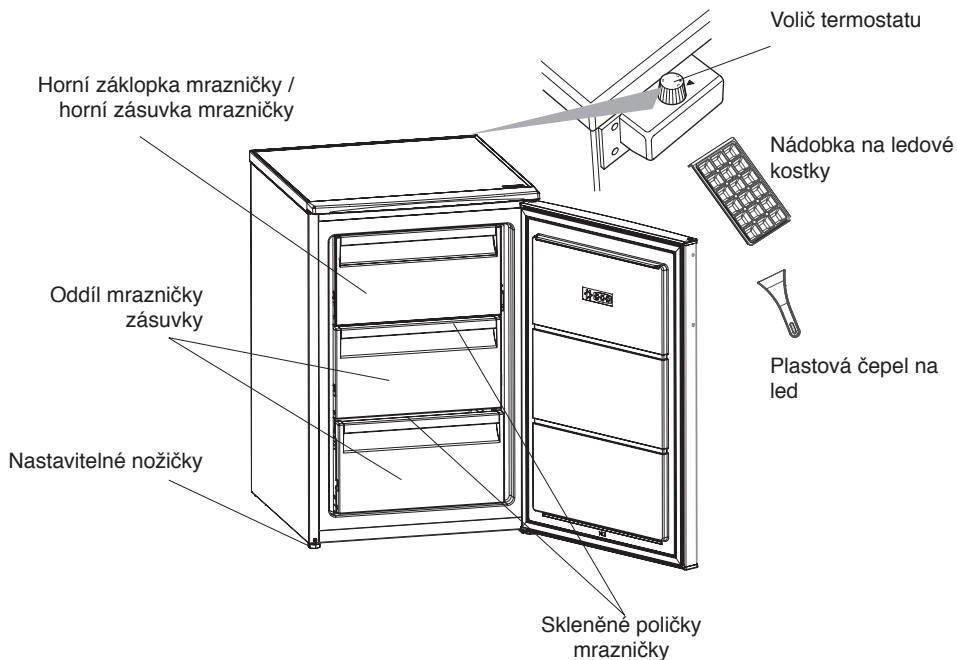

**Více o skleněných policičkách mrazničky:** Po vybalení mrazničky budou obě skleněné policičky mrazničky v dolní poloze. V tomto případě vyndejte větší policičku a vložte ji do horní polohy.

Tato část slouží pouze pro informaci ohledně dílů spotřebiče.  
Díly se mohou lišit podle modelu spotřebiče.



# SICHERHEITSHINWEISE

WICHTIG - Durchlesen und beachten!

Diese Sicherheitshinweise vor dem Gebrauch durchlesen. Diese für spätere Nachschlagezwecke in der Nähe aufbewahren.

In diesen Anweisungen sowie auf dem Gerät selbst werden wichtige Sicherheitshinweise angegeben, die durchgelesen und stets beachtet werden müssen. Der Hersteller übernimmt keine Haftung für die Nichtbeachtung dieser Sicherheitshinweise, für unsachgemäße Verwendung des Gerätes oder falsche Bedienungseinstellung.

⚠️ Babys und Kleinkinder (0-3 Jahre) müssen vom Gerät fern gehalten werden. Jüngere Kinder (3-8 Jahre) müssen vom Gerät fern gehalten werden, es sei denn, sie werden ständig beaufsichtigt. Dieses Gerät darf von Kindern ab 8 Jahren sowie Personen mit herabgesetzten physischen, sensorischen oder geistigen Fähigkeiten und Mangel an Erfahrung und Kenntnissen nur unter Aufsicht oder nach ausreichender Einweisung durch eine für ihre Sicherheit verantwortliche Person verwendet werden. Kinder dürfen nicht mit dem Gerät spielen. Die Reinigung und Pflege des Gerätes darf von Kindern nicht ohne Aufsicht durchgeführt werden. Kindern im Alter von 3 bis 8 Jahren ist es erlaubt, Lebensmittel in Kühlgeräte ein- und daraus auszuräumen.

## ZULÄSSIGE NUTZUNG

⚠️ VORSICHT! Das Gerät ist nicht für den Betrieb mit einer externen Schaltvorrichtung, z. B. einem Timer oder einer separaten Fernbedienung, ausgelegt.

⚠️ Dieses Gerät ist für Haushaltsanwendungen und ähnliche Anwendungen konzipiert, zum Beispiel: Mitarbeiterküchen im Einzelhandel, in Büros oder in anderen Arbeitsbereichen; Gasthäuser; für Gäste in Hotels, Motels, Bed-and-Breakfast-Anwendungen und anderen Wohnumgebungen.

⚠️ Dieses Gerät eignet sich nicht für den professionellen Einsatz. Das Gerät ist nicht für die Benutzung im Freien geeignet.

⚠️ Die im Gerät verwendete Lampe ist speziell für Elektrogeräte konzipiert und ist nicht für die Beleuchtung von Räumen geeignet (EU-Verordnung 244/2009).

⚠️ Das Gerät ist für den Einsatz in Räumen mit nachstehenden Umgebungstemperaturbereichen ausgelegt, die ihrerseits von der Klimaklasse auf dem Typenschild abhängig sind. Wird der vorgegebene Temperaturbereich für das Gerät für einen längeren Zeitraum unter- oder überschritten, kann es zu Funktionsstörungen kommen.

### Klimaklasse

#### Umgebungstemperaturen:

SN: Von 10 bis 32 °C  
ST: Von 16 bis 38 °C;  
N: Von 16 bis 32 °C  
T: Von 16 bis 43 °C



Dieses Gerät ist FCKW-frei. Der Kältemittelkreislauf enthält R600a (HC). Hinweis zu Geräten mit Isobutan (R600a): Isobutan ist ein umweltverträgliches, natürliches Gas, es ist jedoch leicht entflammbar. Aus diesem Grund sicherstellen,

dass die Leitungen des Kühlmittelkreislaufs nicht beschädigt sind, insbesondere beim Entleeren des Kühlmittelkreislaufs.

⚠ ACHTUNG: Beschädigen Sie auf keinen Fall die Leitungen des Kältemittelkreislaufs.

⚠ ACHTUNG: Lüftungsöffnungen in der Geräteverkleidung oder im Einbaumöbel sind von Behinderungen frei zu halten.

⚠ ACHTUNG: Zum Beschleunigen des Abtauvorganges niemals zu anderen mechanischen, elektrischen oder chemischen Hilfsmitteln greifen als zu den vom Hersteller empfohlenen.

⚠ ACHTUNG: Verwenden Sie keine elektrischen Geräte in den Fächern des Gerätes, wenn deren Einsatz nicht explizit vom Hersteller zugelassen worden ist.

⚠ ACHTUNG: Eisbereiter und/oder Wasserspender, die nicht direkt mit der Wasserleitung verbunden sind, dürfen nur mit Trinkwasser befüllt werden.

⚠ ACHTUNG: Automatische Eisbereiter und/oder Wasserspender müssen an eine Wasserleitung angeschlossen werden, die nur Trinkwasser mit einem Wasserleitungsdruck zwischen 0,17 und 0,81 MPa (1,7 und 8,1 bar) liefert.

⚠ Bewahren Sie keine explosionsgefährdeten Stoffe wie Spraydosen im oder in der Nähe des Gerätes auf. Das gleiche gilt für Benzin und sonstige entflammbare Stoffe und deren Verwendung.

⚠ Die in den Kühlakkus (bei manchen Modellen vorhanden) enthaltene (ungiftige) Flüssigkeit darf nicht verschluckt werden.

Verzehren Sie Eiswürfel oder Wassereis nicht unmittelbar nach der Entnahme aus dem Gefrierfach, da sie Kälteverbrennungen hervorrufen können.

⚠ Bei Produkten, die für den Gebrauch eines Luftfilters hinter einer zugänglichen Lüfterabdeckung ausgelegt sind, muss der Filter bei laufendem Gerät stets eingesetzt sein.

⚠ Bewahren Sie keine Glasbehälter mit Flüssigkeiten im Gefrierfach, sie könnten zerbrechen.

Blockieren Sie das Gebläse (falls inbegriffen) nicht mit Lebensmitteln. Prüfen Sie nach dem Ablegen von Lebensmitteln, ob die Gefrierschranktür richtig schließt.

⚠ Beschädigte Dichtungen müssen so schnell wie möglich ausgetauscht werden.

⚠ Verwenden Sie das Gefrierfach nur zur Aufbewahrung von gefrorenen Lebensmitteln, zum Einfrieren von frischen Lebensmitteln und zur Herstellung von Eiswürfeln.

⚠ Unverpackte Lebensmittel so lagern, dass sie nicht mit den Innenwänden der Gefrierfächer in Berührung kommen.

 Das brennbare Gas C-Pentan wird als Treibmittel im Isolierschaum eingesetzt.

Folgende Fächer des Geräts eignen sich am besten zur Aufbewahrung verschiedener Arten von Lebensmitteln, unter Berücksichtigung der unterschiedlichen Temperaturverteilung in verschiedenen Fächern des Geräts: 4 Sterne (\*\*\*\*) Gefrierfach eignet sich zum Einfrieren von Lebensmittel ausgehend von Raumtemperatur und zum Lagern von Tiefkühlkost,

da die Temperatur im gesamten Fach gleichmäßig verteilt ist. Bei gekaufter Tiefkühlkost ist das Haltbarkeitsdatum auf der Verpackung angegeben. Bei diesem Datum wird die Art des gelagerten Lebensmittels berücksichtigt und daher sollte dieses Datum eingehalten werden. Frische Lebensmittel sollten für folgender Zeiträume gelagert werden: 1- 3 Monate für Käse, Krustentiere, Eiscreme, Schinken/Würste, Milch, frische Flüssigkeiten; 4 Monate für Steaks oder Koteletts (Rind, Lamm, Schwein); 6 Monate für Butter oder Margarine, Geflügel (Hähnchen, Pute); 8-12 Monate bei Obst (ausgenommen Zitrusfrüchte), Braten (Rind, Schwein, Lamm), Gemüse. Haltbarkeitszeiten auf der Verpackung von Lebensmitteln im 2-Stern- Fach müssen eingehalten werden.

Beachten Sie Folgendes, um eine Verunreinigung der Lebensmittel zu vermeiden:

- Die Tür längere Zeit zu öffnen, kann zu einem deutlichen Anstieg der Temperatur in den Fächern des Geräts führen.
- Reinigen Sie Oberflächen, die mit Lebensmitteln in Berührung kommen können, und zugängliche Ablaufsysteme regelmäßig.
- Reinigen Sie die Wasserbehälter, wenn diese 48 h lang nicht verwendet wurden; spülen Sie das an eine Wasserleitung angeschlossene Wassersystem, wenn 5 Tage lang kein Wasser entnommen wurde.
- Lagern Sie rohes Fleisch und Fisch in entsprechenden Behältern im Kühlschrank, sodass diese nicht mit anderen Lebensmitteln in Kontakt kommen oder darauf tropfen.

- Zwei-Stern-Gefrierfächer eignen sich zur Lagerung von gekaufter Tiefkühlkost, zum Lagern oder Herstellen von Eiscreme und Eiswürfeln.
- Frieren Sie frische Lebensmittel nicht in Ein-, Zwei- oder Drei-Stern-Fächern ein.
- Schalten Sie das Kühlgerät aus, wenn es längere Zeit leer bleibt. Tauen Sie dieses ab, reinigen und trocknen Sie es und lassen Sie die Tür offen, um Schimmelbildung im Inneren des Geräts zu vermeiden.

## INSTALLATION

⚠ Zum Transport und zur Installation des Gerätes sind zwei oder mehrere Personen erforderlich - Verletzungsgefahr. Schutzhandschuhe zum Auspacken und zur Installation verwenden - Risiko von Schnittverletzungen.

⚠ Die Installation, einschließlich der Wasserversorgung (falls vorhanden), elektrische Anschlüsse und Reparaturen müssen von einem qualifizierten Techniker durchgeführt werden.

Reparieren Sie das Gerät nicht selbst und tauschen Sie keine Teile aus, wenn dies vom Bedienungshandbuch nicht ausdrücklich vorgesehen ist. Kinder vom Installationsort fern halten. Prüfen Sie das Gerät nach dem Auspacken auf Transportschäden. Bei Problemen wenden Sie sich bitte an Ihren Händler oder an den nächsten Kundendienst. Nach der Installation müssen Verpackungsabfälle (Kunststoff, Styroporteile usw.) außerhalb der Reichweite von Kindern aufbewahrt werden - Erstickungsgefahr. Das Gerät vor Installationsarbeiten von der Stromversorgung trennen

- Stromschlaggefahr. Während der Installation sicherstellen, das Netzkabel nicht mit dem Gerät selbst zu beschädigen - Brand- oder Stromschlaggefahr. Das Gerät erst starten, wenn die Installationsarbeiten abgeschlossen sind.

⚠ Achten Sie beim Bewegen des Gerätes darauf, den Boden (z. B. Parkett) nicht zu beschädigen. Stellen Sie das Gerät auf dem Boden oder einer für sein Gewicht ausreichend starken Halterung auf. Der Ort sollte der Größe und der Nutzung des Geräts entsprechen. Sicherstellen, dass sich das Gerät nicht in der Nähe einer Wärmequelle befindet und dass die vier Füße fest auf dem Boden aufliegen. Die Füße entsprechend einstellen und mit einer Wasserwaage kontrollieren, dass das Gerät vollkommen eben und standfest ist. Warten Sie mindestens zwei Stunden, bevor Sie das Gerät einschalten, um sicherzustellen, dass der Kältemittelkreislauf einwandfrei funktioniert.

Alle Abmessungen und Abstandsflächen die für die Installation des Gerätes erforderlich sind, befinden sich in dem Installationshandbuch.

⚠ Um eine ausreichende Belüftung sicherzustellen, muss an beiden Seiten und über dem Gerät etwas Platz gelassen werden. Der Abstand zwischen der Rückwand des Gerätes und der Wand hinter dem Gerät muss 50 mm betragen, um Zugang zu heißen Oberflächen zu vermeiden. Eine Verringerung dieses Abstands erhöht den Energieverbrauch des Gerätes.

⚠ **WARNUNG:** Stellen Sie beim Aufstellen des Geräts sicher, dass das Netzkabel nicht eingeklemmt

oder beschädigt wird.

⚠ **WARNUNG:** Um Gefahren aufgrund von Instabilität zu verhindern, muss das Gerät gemäß Herstelleranweisungen platziert oder befestigt werden. Der Gefrierschrank darf nicht so aufgestellt werden, dass das Metallrohr eines Gasherdes, Metall- bzw. Wasserrohre oder elektrische Verkabelungen mit der Rückwand des Gerätes in Berührung

### **HINWEISE ZUR ELEKTRIK**

⚠ Es muss gemäß den Verdrahtungsregeln möglich sein, den Netzstecker des Gerätes zu ziehen, oder es mit einem Trennschalter, welcher der Steckdose vorgeschaltet ist, auszuschalten. Das Gerät muss im Einklang mit den nationalen elektrischen Sicherheitsbestimmungen geerdet sein.

⚠ Verwenden Sie keine Verlängerungskabel, Mehrfachstecker oder Adapter. Nach der Installation dürfen Strom führende Teile für den Benutzer nicht mehr zugänglich sein. Das Gerät nicht in nassem Zustand oder barfuß verwenden.

Das Gerät nicht verwenden, wenn das Netzkabel oder der Stecker beschädigt sind, wenn es nicht einwandfrei funktioniert, wenn es heruntergefallen ist oder in irgendeiner Weise beschädigt wurde.

⚠ Wenn das Netzkabel beschädigt ist, muss es aus Sicherheitsgründen vom Hersteller, von seinem Kundendienstvertreter oder einer ähnlich qualifizierten Fachkraft mit einem identischen Kabel ersetzt werden - Stromschlaggefahr.

⚠ **WARNUNG:** Bringen Sie keine Mehrfachstecker oder tragbare Stromversorgungsgeräte an der Geräterückseite an.

## REINIGUNG UND WARTUNG

 **WARNUNG:** Vor dem Durchführen von Wartungsarbeiten ist sicherzustellen, dass das Gerät ausgeschaltet und von der Stromversorgung getrennt ist; Verwenden Sie keine Dampfreinigungsgeräte - Stromschlaggefahr.

 Verwenden Sie keine Scheuermittel wie Fensterspray, Entfetter, entzündbare Flüssigkeiten, Reinigungspaste, konzentrierte Reinigungsmittel, Bleichmittel oder benzinhaltige Reinigungsmittel auf Kunststoffteilen, Innen- oder Türablagen oder Dichtungen. Benutzen Sie keine Papiertücher, Topfreiniger oder scharfen Gegenstände.

## ENTSORGUNG VON VERPACKUNGSMATERIALIEN

Das Verpackungsmaterial ist zu 100 % wiederverwertbar und trägt das Recycling-Symbol



Werfen Sie das Verpackungsmaterial deshalb nicht einfach weg, sondern entsorgen Sie es gemäß den geltenden örtlichen Vorschriften.

## ENTSORGUNG VON HAUSHALTSGERÄTEN

Dieses Gerät wurde aus recycelbaren oder wiederverwendbaren Werkstoffen hergestellt. Entsorgen Sie das Gerät gemäß den regionalen Vorschriften zur Abfallbeseitigung. Genauere Informationen zu Behandlung, Entsorgung und Recycling von elektrischen Haushaltsgeräten sind bei der örtlichen Behörde, der Müllabfuhr oder dem Händler erhältlich, bei dem das Gerät gekauft wurde. Dieses Gerät ist gemäß der Europäischen Richtlinie 2012/19/EU für Elektro- und Elektronik-Altgeräte (WEEE) gekennzeichnet.

Durch Ihren Beitrag zur korrekten Entsorgung dieses Produkts schützen Sie die Umwelt und die Gesundheit Ihrer Mitmenschen.

Das Symbol  auf dem Gerät bzw. auf dem beiliegenden Informationsmaterial weist darauf hin, dass dieses Gerät kein normaler Haushaltsabfall ist, sondern in einer Sammelstelle für Elektro- und Elektronik-Altgeräte entsorgt werden muss.

## ENERGIESPARTIPPS

Das Gerät an einem trockenen, gut belüfteten und von jeglichen Wärmequellen (z.B. Heizung, Herd usw.) entfernten Ort installieren.

Außerdem sicherstellen, dass es nicht direktem Sonnenlicht ausgesetzt ist. Verwenden Sie ggf. eine Isolierplatte.

Befolgen Sie die Aufstellenweisungen, um angemessene Belüftung sicherzustellen. Eine unzureichende Belüftung hinten am Gerät erhöht den Energieverbrauch und verringert die Kühlkapazität.

Häufiges Öffnen der Tür kann zu einem erhöhten Energieverbrauch führen.

Die Innentemperatur des Gerätes und der Energieverbrauch können sowohl von der Umgebungstemperatur als auch vom Standort des Gerätes beeinflusst werden. Bei der Temperatureinstellung sind diese Faktoren zu berücksichtigen. Öffnen Sie die Tür so wenig wie notwendig.

Sie können die Lagerkapazität der gefrorenen Lebensmittel durch Entnahme der Körbe und, wenn vorhanden, der Stop-Frost-Ablage, erhöhen.

Es gibt keinen Grund zur Beunruhigung im Falle von Geräuschen durch den Kompressor, diese sind normale Betriebsgeräusche.

Das Produkt von Wärmequellen fernhalten.

Schnell Einfrieren (falls vorhanden) kann 24 Stunden, bevor frische Lebensmittel im Gefrierschrank eingelagert werden, für eine optimale Geräteleistung verwendet werden.

Befolgen Sie die Anweisungen in der Kurzanleitung, um die Funktion zu aktivieren / zu deaktivieren.

In der Regel reichen 24 Stunden mit der Funktion Schnell einfrieren nach der Einlagerung des Gefrierguts aus; schalten Sie nach Ablauf dieses Zeitraums die Schnell Einfrieren Taste aus (falls vorhanden). Bei Geräten ohne diese Taste drehen Sie den Thermostat in seine ursprüngliche Position.

Achtung: Um beim Einfrieren von kleinen Lebensmittelmengen Energie zu sparen, kann die Funktion „Schnell einfrieren“ nach ein paar Stunden deaktiviert werden.

Der Benutzer hat das Kühlgerät entsprechend dem Kapitel REINIGUNG

UND WARTUNG zu warten

# DIE VERSCHIEDENEN FUNKTIONEN UND MÖGLICHKEITEN

## Einstellung des Thermostats

Der Gefrierschrank-Thermostat regelt automatisch die Innentemperatur der Fächer. Durch Drehen des Knopfes von 1 auf 3 können kältere Temperaturen erzielt werden.

**Wichtiger Hinweis:** Versuchen Sie nicht den Knopf über 1 hinaus zu drehen, Ihr Gerät wird dadurch ausgeschaltet.

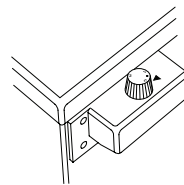

## Einstellung des Gefrierschrank-Thermostats

1. Für die kurzzeitige Lagerung von Lebensmitteln im Gefrierfach können Sie den Knopf zwischen die niedrigste und mittlere Position einstellen.
2. Für die langfristige Lagerung von Lebensmitteln im Gefrierfach können Sie den Knopf auf die mittlere Position einstellen.
3. Höchste Kühlposition. Das Gerät arbeitet länger.

**Bitte beachten:** Raumtemperatur, Temperatur der frisch gelagerten Lebensmittel und Häufigkeit der Türöffnung beeinflussen die Temperatur im Gefrierschrank. Bei Bedarf die Temperatureinstellung ändern.

## Zubehörteile

### Eiswürfelbehälter

- Den Eiswürfelbehälter mit Wasser füllen und ins Gefrierfach stellen.
- Nachdem das Wasser vollständig zu Eis wurde, können Sie den Behälter wie unten gezeigt verdrehen, um die Eiswürfel herauszugeben.



### Kunststoffschaber

Nach einer gewissen Zeit bildet sich Reif in gewissen Bereichen des Gefrierfachs.

Der angesammelte Reif im Gefrierschrank sollte regelmäßig entfernt werden. Verwenden Sie bei Bedarf den mitgelieferten Kunststoffschaber. Verwenden Sie für diesen Vorgang keine scharfen Metallgegenstände.

Sie könnten den Kühlkreislauf verletzen und zu irreparablen Schäden am Gerät führen.



## Warnhinweise zu Temperatureinstellungen

- Wechseln Sie nicht zu einer anderen Einstellung, bevor Sie die vorhergehende Einstellung abgeschlossen haben.
- Raumtemperatur, Temperatur der frisch gelagerten Lebensmittel und Häufigkeit der Türöffnung beeinflussen die Temperatur im Gefrierschrank. Bei Bedarf die Temperatureinstellung ändern.
- Der Betrieb des Gefrierschranks in Umgebungen mit weniger als 10 °C wird nicht empfohlen.
- Bei der Temperatureinstellung sollte berücksichtigt werden, wie oft die Gefrierschranktür geöffnet und geschlossen wird, wie viele Lebensmittel im Gefrierschrank gelagert werden und wo das Gerät aufgestellt ist.
- Wir empfehlen, den Gefrierschrank bei der ersten Verwendung 24 Stunden lang ununterbrochen in Betrieb zu lassen, um sicherzustellen, dass er vollständig gekühlt ist. Öffnen Sie in diesem Zeitraum nicht die Gefrierschranktür und legen Sie keine Lebensmittel hinein.
- Ihr Gefrierschrank verfügt über eine eingebaute Verzögerungsfunktion von 5 Minuten, um Beschädigungen des Kompressors vorzubeugen. Wenn der Gefrierschrank mit Strom versorgt wird, beginnt er normalerweise nach 5 Minuten zu arbeiten.
- Ihr Gefrierschrank wurde für den Betrieb innerhalb der in den Normen festgelegten Umgebungstemperaturbereiche ausgelegt, die der auf dem Informationsschild angegebenen Klimaklasse entsprechen. Hinsichtlich der Kühleffizienz wird nicht empfohlen, dass Ihr Gefrierschrank in Umgebungen betrieben wird, die außerhalb des angegebenen Temperaturbereichs liegen.
- Dieses Gerät ist für die Verwendung bei Raumtemperatur innerhalb des Bereiches von 10 °C - 43 °C ausgelegt.

Klimabereich	Raumtemp. (°C)
SN:	Von 10 auf 32°C
ST:	Von 16 auf 38°C;
N:	Von 16 auf 32°C
T:	Von 16 auf 43°C

# EINORDNEN VON LEBENSMITTELN IM GERÄT

- Das Gefrierfach dient zum Einfrieren von frischen Lebensmitteln, für die Lagerung von tiefgekühlten Lebensmitteln für den auf der Verpackung angegebenen Zeitraum sowie für die Herstellung von Eiswürfeln.
- Geben Sie keine frischen und warmen Lebensmittel neben eingefrorene Lebensmittel, da sie die tiefgekühlten Lebensmittel auftauen können.
- Teilen Sie frische Lebensmittel (z. B. Fleisch, Fisch und Hackfleisch) zum Einfrieren in Portionen auf, die sie auf einmal verbrauchen.
- Die Anweisungen auf der Verpackung von Tiefkühlkost sollten bei der Lagerung von tiefgekühlten Lebensmitteln sorgfältig beachtet werden. Wenn keine Informationen gegeben werden, sollten Lebensmittel nicht länger als 3 Monate ab Kaufdatum gelagert werden.
- Vergewissern Sie sich beim Kauf von Tiefkühlkost, dass diese bei entsprechenden Temperaturen tiefgefroren wurde und dass die Verpackung unbeschädigt ist.
- Tiefkühlkost sollte in entsprechenden Behältern transportiert werden, um die Qualität der Lebensmittel zu erhalten, und so schnell wie möglich wieder in den Gefrierbereich des Geräts zurückgelegt werden.
- Wenn eine Verpackung von Tiefkühlkost Anzeichen von Feuchtigkeit und ungewöhnliche Quellungen aufweist, wurde sie zuvor wahrscheinlich bei ungeeigneter Temperatur gelagert und der Inhalt ist verdorben.
- Die Haltbarkeit von Tiefkühlkost hängt von der Raumtemperatur, Häufigkeit der Türöffnung, Art der Lebensmittel und davon ab, wie lange der Transport des Produkts vom Geschäft zu Ihnen nach Hause gedauert hat. Befolgen Sie stets die Anweisungen auf der Verpackung und überschreiten Sie nie die angegebene maximale Lagerzeit.
- Verwenden Sie die Schnell Einfrieren Ablage zum schnelleren Einfrieren von selbstgemachten Gerichten (und anderen Lebensmitteln, die schnell eingefroren werden müssen), da die Ablagefläche über eine größere Gefrierleistung verfügt.  
Die untere Schublade des Gefrierfachs ist eine Schnell Einfrieren Ablagefläche.
- Verwenden Sie zum Einfrieren von Lebensmitteln die untere Schublade.

Auf den Seiten 9, 10 und 11 wurden einige Empfehlungen für die Platzierung und Lagerung Ihrer Lebensmittel im Gefrierfach angegeben.

Fleisch und Fisch	Vorbereitung	Maximale Lagerzeit (Monate)
<b>Rumpsteak</b>	In Folie einwickeln	6 - 8
<b>Lammfleisch</b>	In Folie einwickeln	6 - 8
<b>Kalbsbraten</b>	In Folie einwickeln	6 - 8
<b>Kalbswürfel</b>	In kleinen Stücken	6 - 8
<b>Lammwürfel</b>	In Stücken	4 - 8
<b>Hackfleisch</b>	In Packungen ohne Gewürze zu verwenden	1 - 3
<b>Innereien (Stücke)</b>	In Stücken	1 - 3
<b>Mortadellawurst/Salami</b>	Sollte verpackt werden, selbst wenn sie eine Haut hat	
<b>Hähnchen und Pute</b>	In Folie einwickeln	4 - 6
<b>Gans und Ente</b>	In Folie einwickeln	4 - 6
<b>Wild, Hase, Wildschwein</b>	In 2,5 kg Portionen und als Filets	6 - 8
<b>Süßwasserfische (Lachs, Karpfen, Forelle, Wels)</b>	Nach dem Entfernen der Eingeweide und Schuppen den Fisch waschen und abtrocknen; bei Bedarf Schwanz und Kopf abschneiden.	2
<b>Magerer Fisch; Barsch, Steinbutt, Flunder</b>		4
<b>Fettfische (Thunfisch, Makrele, Blaubarsch, Sardellen)</b>		2 - 4
<b>Schalentiere</b>	Geputzt und in Beuteln	4 - 6
<b>Kaviar</b>	In seiner Verpackung, Aluminium oder Kunststoffbehälter	2 - 3
<b>Schnecken</b>	In Salzwasser, Aluminium- oder Kunststoffbehälter	3

**HINWEIS:** *Eingefrorenes Fleisch sollte nach dem Auftauen wie frisches Fleisch zubereitet werden. Wenn das Fleisch nach dem Auftauen nicht gegart wird, darf es niemals erneut eingefroren werden.*

Gemüse und Obst	Vorbereitung	Maximale Lagerzeit (Monate)
<b>Schnittbohnen und Bohnen</b>	Waschen, in kleine Stücke schneiden und in Wasser kochen	10 - 13
<b>Bohnen</b>	Enthülsen, waschen und in Wasser kochen	12
<b>Kohl</b>	Putzen und in Wasser kochen	6 - 8
<b>Karotten</b>	Putzen, in Scheiben schneiden und in Wasser kochen	12
<b>Paprika</b>	Den Stiel abschneiden, in zwei Teile schneiden, das Kerngehäuse entfernen und in Wasser kochen	8 - 10
<b>Spinat</b>	Gewaschen und in Wasser kochen	6 - 9
<b>Blumenkohl</b>	Die Blätter beiseite legen, das Herz in Stücke schneiden und eine Weile in Wasser mit etwas Zitronensaft liegen lassen	10 - 12
<b>Aubergine</b>	Nach dem Waschen in 2 cm große Stücke schneiden	10 - 12
<b>Mais</b>	Putzen und mit seinem Kolben oder als Zuckermais verpacken	12
<b>Apfel und Birne</b>	Schälen und in Scheiben schneiden	8 - 10
<b>Aprikose und Pfirsich</b>	In zwei Hälften schneiden und den Kern entfernen	4 - 6
<b>Erdbeeren und Brombeeren</b>	Waschen und entstielen	8 - 12
<b>Gegarte Früchte</b>	10 % Zucker in den Behälter zugeben	12
<b>Schalentiere</b>	Geputzt und in Beuteln	4 - 6
<b>Pflaumen, Kirschen, Wunderbeere</b>	Waschen und entstielen	12

Milchprodukte	Vorbereitung	Maximale Lagerzeit (Monate)	Lagerbedingungen
Packung (homogenisierte) Milch	In ihrer Verpackung	2 - 3	Reine Milch – In ihrer Verpackung
Käse-ausgenommen Weißkäse	In Scheiben	6 - 8	Originalverpackung kann für kurze Lagerzeiträume verwendet werden. Für längere Zeiten in Folie einschlagen.
Butter, Margarine	In ihrer Verpackung	6	

	Maximale Lagerzeit (Monate)	Auftauzeit bei Raumtemperatur (Stunden)	Auftauzeit im Ofen (Minuten)
<b>Brot</b>	4 - 6	2 - 3	4-5 (220-225 °C)
<b>Plätzchen</b>	3 - 6	1 - 1,5	5-8 (190-200 °C)
<b>Gebäck</b>	1 - 3	2 - 3	5-10 (200-225 °C)
<b>Flache Kuchen</b>	1 - 1,5	3 - 4	5-8 (190-200 °C)
<b>Filoteig</b>	2 - 3	1 - 1,5	5-8 (190-200 °C)
<b>Pizza</b>	2 - 3	2 - 4	15-20 (200 °C)



# REINIGUNG UND PFLEGE

- Trennen Sie das Gerät vor dem Reinigen von der Stromversorgung.
- Gießen Sie beim Reinigen des Geräts kein Wasser hinein.
- Stellen Sie sicher, dass kein Wasser in das Lampengehäuse und sonstige elektrische Bauteile eintritt.
- Der Kühlschrank sollte regelmäßig mit einer Lösung aus Natron und lauwarmem Wasser gereinigt werden.
- Reinigen Sie Zubehörteile separat mit Wasser und Geschirrspülmittel. Reinigen Sie diese nicht im Geschirrspüler.
- Verwenden Sie keine scheuernden Produkte, Reinigungsmittel oder Seifen. Nach dem Reinigen mit klarem Wasser spülen und sorgfältig abtrocknen. Wenn Sie die Reinigung beendet haben, stecken Sie den Netzstecker wieder mit trockenen Händen ein.
- Reinigen Sie den Kondensator mindestens zweimal pro Jahr mit einem Besen. Dies hilft Ihnen Energiekosten zu sparen und die Leistungsfähigkeit zu steigern.

**!! Die Stromversorgung muss unterbrochen werden.**

## Abtauen Ihres Gefrierschranks

- Im Gefrierschrank sammeln sich kleine Reifmengen an, je nachdem, wie lange die Tür offen gelassen wird oder welche Menge an Feuchtigkeit eintritt. Es ist unbedingt darauf zu achten, dass sich kein Reif oder Eis an Stellen bilden kann, an denen die Dichtheit der Türdichtung beeinträchtigt wird. Dadurch könnte Luft in den Schrank eindringen und einen ständigen Betrieb des Kompressors fördern. Dünne Reifbildung ist sehr weich und kann mit einer Bürste oder einem Kunststoffschaber entfernt werden. Verwenden Sie keine scharfen oder Metallschaber, mechanische Geräte oder sonstige Mittel um den Abtauvorgang zu beschleunigen. Entfernen Sie sämtlichen abgelösten Reif vom Geräteboden. Zum Entfernen von dünnem Reif muss das Gerät nicht abgeschaltet werden.
- Zum Entfernen stärkerer Eisablagerungen das Gerät von der Stromversorgung trennen, den Inhalt in Kartons packen und in dicke Decken oder Papierschichten einschlagen, damit er kalt bleibt. Das Abtauen ist am wirksamsten, wenn der Gefrierschrank fast leer ist. Es sollte so schnell wie möglich durchgeführt werden, um einen übermäßigen Temperaturanstieg des Inhalts zu vermeiden.
- Verwenden Sie keine scharfen oder Metallschaber, mechanische Geräte oder sonstige Mittel um den Abtauvorgang zu beschleunigen. Der Temperaturanstieg, dem das Gefriergut während des Abtauvorgangs ausgesetzt wird, verringert dessen Haltbarkeitsdauer. Wenn der Inhalt gut eingepackt und in einem kühlen Bereich platziert wird, sollte er mehrere Stunden halten.
- Trocknen Sie das Innere des Gefrierraums mit einem Schwamm oder einem sauberen Tuch.
- Platzieren Sie zum Beschleunigen des Abtauvorgangs eine oder mehrere Schüsseln mit warmem Wasser im Gefrierfach.
- Untersuchen Sie den Inhalt, wenn Sie ihn wieder in den Gefrierschrank legen. Sollten einige Packungen aufgetaut sein, sollten Sie innerhalb von 24 Stunden verzehrt werden oder sie können gegart und erneut eingefroren werden.
- Nach dem Ende des Abtauvorgangs das Innere des Geräts mit einer Lösung aus warmem Wasser und etwas Natron reinigen und dann gründlich trocknen. Spülen Sie alle herausnehmbaren Teile auf gleiche Weise und setzen Sie diese wieder zusammen. Schließen Sie das Gerät wieder an die Stromversorgung an und lassen Sie es 2 bis 3 Stunden lang auf Stufe 3 laufen, bevor Sie die Lebensmittel wieder in den Gefrierschrank legen.

# TRANSPORT UND WECHSEL DES AUFSTELLUNGORTES

## Transport und Wechsel des Aufstellungsortes

- Die Originalverpackung und Polystyrol (PS) können bei Bedarf einbehalten werden.
- Das Gerät sollte während des Transports mit einer breiten Schnur oder einem starken Seil gesichert werden. Die Anweisungen auf dem Wellpappekarton sind während des Transports einzuhalten.
- Vor dem Transport oder dem Wechsel des Aufstellungsortes sollten alle beweglichen Gegenstände (z. B. Schubladen, Eiswürfelbehälter...) aus dem Gerät entnommen oder mit Bändern gesichert werden, damit sie nicht beschädigt werden.

**!! Transportieren Sie den Gefrierschrank in aufrechter Position.**

## Neupositionierung der Tür

- Die Öffnungsrichtung der Tür kann nicht gewechselt werden, wenn die Türgriffe auf ihrem Kühlschrank von der Vorderseite der Tür installiert sind.
- Die Öffnungsrichtung der Tür kann bei Modellen ohne Griffe gewechselt werden.
- Wenn die Öffnungsrichtung der Tür Ihres Kühlschranks gewechselt werden kann, sollten Sie mit dem nächstgelegenen Kundendienst Kontakt aufnehmen, um die Öffnungsrichtung wechseln zu lassen.

# BEVOR SIE DEN KUNDENDIENST RUFEN

Wenn Ihr Gerät nicht wie erwartet funktioniert, überprüfen Sie die unten aufgeführten Lösungen, bevor Sie einen Elektriker oder den Kundendienst rufen.

## Was tun, wenn Ihr Gerät nicht funktioniert:

### Prüfen, ob:

- Ihr Gefrierschrank eingesteckt und eingeschaltet ist,
- der Netzschalter in Ihrem Haus eingeschaltet ist,
- die Thermostateinstellung auf “•” ist,
- die Steckdose nicht mehr funktioniert. Stecken Sie zur Überprüfung ein anderes Gerät, von dem Sie wissen, dass es funktioniert, in die gleiche Steckdose ein.

## Was tun, wenn Ihr Gerät schlecht arbeitet:

### Prüfen, ob:

- sie das Gerät zu voll geladen haben,
- die Gefrierschrank-Thermostateinstellung auf “1” ist (wenn ja, stellen Sie den Thermostatkopf auf einen passenden Wert),
- die Gerätetür richtig geschlossen ist,
- sich Staub auf dem Kondensator befindet,
- genug Platz für die Luftzirkulation an der Rückwand und den Seiten des Geräts vorhanden ist.

## Geräuschentwicklung:

Das Kühlgas, das im Kühlkreis zirkuliert, kann leise Geräusche (Blubbern) erzeugen, selbst wenn der Kompressor nicht läuft. Das ist normal. Wenn die Geräusche anders sind, prüfen, ob:

- das Gerät richtig nivelliert ist,
- nichts die Rückwand berührt,
- nicht am oder im Gerät vibriert.

## Empfehlungen

- Wenn das Gerät längere Zeit nicht benutzt wird (zum Beispiel während des Urlaubs), das Gerät abtauen und reinigen sowie die Tür offen lassen, um die Bildung von Schimmel und Gerüchen zu vermeiden.
- Zum vollständigen Stilllegen des Geräts den Netzstecker ziehen (zum Reinigen, und wenn die Türen offen gelassen werden).
- Sollte das Problem bestehen bleiben, nachdem Sie oben genannte Anweisungen befolgt haben, kontaktieren Sie bitte den nächstgelegenen, autorisierten Kundendienst.
- Das von Ihnen erworbene Gerät ist für die Verwendung im Haushalt ausgelegt und darf nur zu Hause und für die genannten Zwecke eingesetzt werden. Es ist nicht gewerbliche oder gemeinschaftliche Nutzung geeignet. Wenn der Käufer das Gerät nicht entsprechend diesen Vorgaben verwendet, weisen wir darauf hin, dass der Hersteller und der Händler nicht für Reparaturen oder Störungen während des Garantiezeitraums haften.

## Energiespartipps

1. Das Gerät in einem kühlen, gut belüfteten Raum aufstellen. Keinem direkten Sonnenlicht aussetzen und nicht neben Hitzequellen (Heizkörper, Herd usw.) stellen. Anderenfalls eine Dämmplatte verwenden.
2. Lassen Sie warme Speisen und Getränke außerhalb des Geräts abkühlen.
3. Decken Sie Getränke oder Flüssigkeiten ab, wenn Sie diese in das Gerät stellen, anderenfalls steigt die Feuchtigkeit im Gerät an. Demzufolge verlängert sich dessen Arbeitszeit. Das Abdecken von Getränken und sonstigen Flüssigkeiten hilft auch, Geruch und Geschmack zu bewahren.
4. Vermeiden Sie es, die Gerätetür längere Zeit offen stehen zu lassen oder diese zu häufig zu öffnen. Es tritt dabei warme Luft in den Kühlschrank ein und bewirkt, dass sich der Kompressor unnötig oft einschaltet.
5. Halten Sie die Abdeckungen der unterschiedlichen Temperaturfächer (Gemüsefach, Kühler usw.) geschlossen.
6. Die Türdichtung muss sauber und biegsam sein. Abgenutzte Dichtungen ersetzen.
7. Es ist möglich, mehr Lebensmittel zu lagern, wenn die Gefrierfachablage entnommen wird. Der Energieverbrauch wird mit maximaler Ladung und ohne Gefrierfachablage angegeben.

# GERÄTETEILE UND FÄCHER

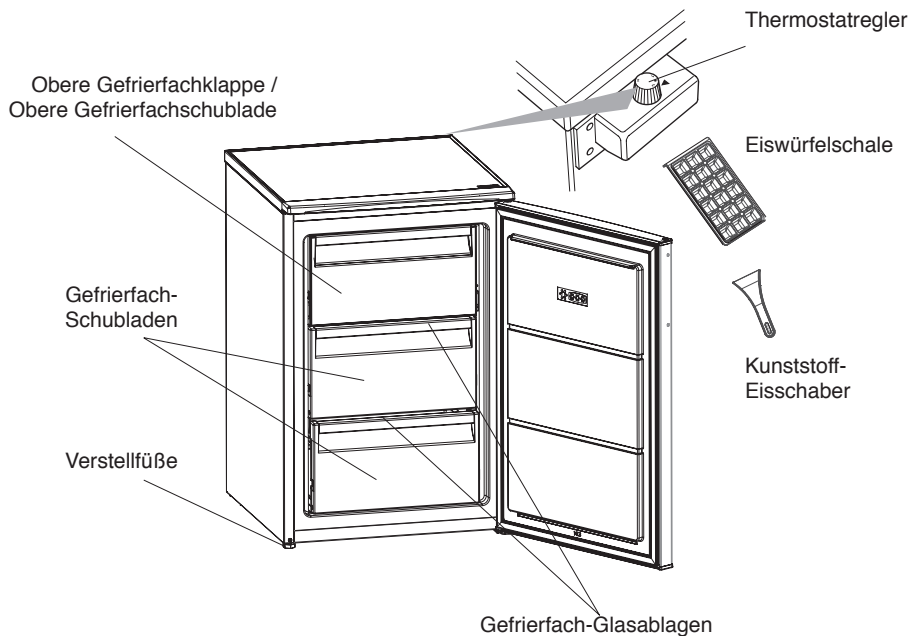

**Gefrierfach-Glasablagen:** Wenn der Gefrierschrank ausgepackt wird, können sich beide Gefrierfach-Glasablagen in der unteren Ablagefachposition befinden. In diesem Fall das größere Ablagefach entfernen und in der oberen Ablagefachposition platzieren.

Diese Darstellung dient nur zur Information über die Geräteteile.  
Die Teile können je nach Gerätemodell unterschiedlich sein.

# SAFETY INSTRUCTIONS

## IMPORTANT to be read and observed

Before using the appliance, read these safety instructions. Keep them nearby for future reference.

These instructions and the appliance itself provide important safety warnings, to be observed at all times. The manufacturer declines any liability for failure to observe these safety instructions, for inappropriate use of the appliance or incorrect setting of controls.

⚠ Very young children (0-3 years) should be kept away from the appliance. Young children (3-8 years) should be kept away from the appliance unless continuously supervised.

Children from 8 years old and above and persons with reduced physical, sensory or mental capabilities or lack of experience and knowledge can use this appliance only if they are supervised or have been given instructions on safe use and understand the hazards involved. Children must not play with the appliance. Cleaning and user maintenance must not be carried out by children without supervision. Children aged from 3 to 8 years are allowed to load and unload refrigerating appliances.

### PERMITTED USE

⚠ CAUTION: The appliance is not intended to be operated by means of an external switching device, such as a timer, or separate remote controlled system.

⚠ This appliance is intended to be used in household and similar applications such as: staff kitchen areas in shops, offices and other working environments; farm houses; by clients in hotels, motels, bed & breakfast and other residential environments.

⚠ This appliance is not for professional use. Do not use the appliance outdoors.

⚠ The bulb used inside the appliance is specifically designed for domestic appliances and is not suitable for general room lighting within the home (EC Regulation 244/2009).

⚠ The appliance is designed for operation in places where the ambient temperature comes within the following ranges, according to the climatic class given on the rating plate. The appliance may not work properly if it is left for a long time at a temperature outside the specified range.

Climatic Class Amb. T. (°C)

SN: From 10 to 32 °C

ST: From 16 to 38 °C;

N: From 16 to 32 °C

T: From 16 to 43 °C





This appliance does not contain CFCs. The refrigerant circuit contains R600a (HC). Appliances with Isobutane (R600a): isobutane is a natural gas without environmental impact, but is flammable. Therefore, make sure the refrigerant circuit pipes are not damaged, especially when emptying the refrigerant circuit.

⚠ WARNING: Do not damage the appliance refrigerant circuit pipes.

⚠ WARNING: Keep ventilation openings, in the appliance enclosure or in the built-in structure, clear of obstruction.

⚠ WARNING: Do not use mechanical, electric or chemical means other than those recommended by the Manufacturer to speed up the defrost process.

 **WARNING:** Do not use or place electrical devices inside the appliance compartments if they are not of the type expressly authorised by the Manufacturer.

 **WARNING:** Ice makers and/or water dispensers not directly connected to the water supply must be filled with potable water only.

 **WARNING:** Automatic ice-makers and/or water dispensers must be connected to a water supply that delivers potable water only, with mains water pressure between 0.17 and 0.81 MPa (1.7 and 8.1 bar).

 Do not store explosive substances such as aerosol cans and do not place or use gasoline or other flammable materials in or near the appliance.

 Do not swallow the contents (non-toxic) of the ice packs (provided with some models). Do not eat ice cubes or ice lollies immediately after taking them out of the freezer since they may cause cold burns.

 For products designed to use an air filter inside an accessible fan cover, the filter must always be in position when the appliance is in function.

 Do not store glass containers with liquids in the freezer compartment since they may break.

Do not obstruct the fan (if included) with food items.

After placing the food check that the freezer door closes properly.

 Damaged gaskets must be replaced as soon as possible.

 Use the freezer compartment only for storing

frozen food, freezing fresh food and making ice cubes.

 Avoid storing unwrapped food in direct contact with internal surfaces of the freezer compartments.



C-Pentane is used as blowing agent in the insulation foam and it is a flammable gas.

The most appropriate compartments of the appliance where specific types of food are to be stored, taking into account different temperature distribution in different compartments in the appliance, are as follows:

4 star zone (\*\*\*\*) compartment is suitable for freezing foodstuffs from ambient temperature and for storing frozen food as the temperature is evenly distributed throughout the entire compartment.

Purchased frozen food has the storage expiration date stated on the packaging. This date takes into account the type of food being stored and therefore this date should be respected.

Fresh food should be stored for the following time periods: 1-3 months for cheese, shellfish, ice cream, ham/sausage, milk, fresh liquids; 4 months for steak or chops (beef, lamb, pork); 6 months for butter or margarine, poultry (chicken, turkey); 8-12 months for fruits (except citrus), roast meat (beef, pork, lamb), vegetables. Expiration dates on the packaging of foods in the 2-star zone must be respected.

To avoid food contamination, please observe the following:

- Opening the door for long periods can cause a significant increase of the temperature in the compartments of the appliance.
- Regularly clean surfaces that may come into contact with food and accessible drainage systems.
- Clean water tanks if they have not been used for 48 h; flush the water system connected to a water supply if water has not been drawn for 5 days.
- Store raw meat and fish in suitable containers in the refrigerator, so that it does not come into contact with or

- drip onto other food.
- Two-star frozen food compartments are suitable for storing pre-frozen food, storing or making ice cream and ice cubes.
  - Do not freeze fresh food in one, two or three-star compartments.
  - If the refrigerating appliance is left empty for long periods, switch off, defrost, clean, dry, and leave the door open to prevent mould developing inside the appliance.

## INSTALLATION

⚠ The appliance must be handled and installed by two or more persons - risk of injury. Use protective gloves to unpack and install - risk of cuts.

⚠ Installation, including water supply (if any), electrical connections and repairs must be carried out by a qualified technician. Do not repair or replace any part of the appliance unless specifically stated in the user manual. Keep children away from the installation site. After unpacking the appliance, make sure that it has not been damaged during transport. In the event of problems, contact the dealer or your nearest Aftersales Service.

Once installed, packaging waste (plastic, styrofoam parts etc.) must be stored out of reach of children - risk of suffocation. The appliance must be disconnected from the power supply before any installation operation - risk of electric shock.

During installation, make sure the appliance does not damage the power cable - risk of fire or electric shock.

Only activate the appliance when the installation has been completed.

⚠ Be careful not to damage the floors (e.g. parquet) when moving the appliance. Install the appliance on a floor or support strong enough to take its weight and in a place suitable

for its size and use. Make sure the appliance is not near a heat source and that the four feet are stable and resting on the floor, adjusting them as required, and check that the appliance is perfectly level using a spirit level. Wait at least two hours before switching the appliance on, to ensure that the refrigerant circuit is fully efficient.

⚠ To guarantee adequate ventilation, leave a space on both sides and above the appliance. The distance between the rear of the appliance and the wall behind the appliance should be 50 mm, to avoid access to hot surfaces. A reduction of this space will increase the Energy consumption of product.

⚠ **WARNING:** When positioning the appliance, ensure the supply cord is not trapped or damaged.

⚠ **WARNING:** To avoid a hazard due to instability, positioning or fixing of the appliance must be done in accordance with the manufacturer instructions. It's forbidden to place the freezer in such way that the metal hose of gas stove, metal gas or water pipes, or electrical wires are in contact with the freezer back wall (condenser coil).

## ELECTRICAL WARNINGS

⚠ It must be possible to disconnect the appliance from the power supply by unplugging it if plug is accessible, or by a multi-pole switch installed upstream of the socket in accordance with the wiring rules and the appliance must be earthed in conformity with national electrical safety standards.

⚠ Do not use extension leads, multiple sockets or adapters. The electrical components must not be accessible to the user after installation. Do not use the appliance when you are wet or barefoot.

Do not operate this appliance if it has a damaged power cable or plug, if it is

not working properly, or if it has been damaged or dropped.

⚠ If the supply cord is damaged, it must be replaced with an identical one by the manufacturer, its service agent or similarly qualified persons in order to avoid a hazard - risk of electric shock.

⚠ **WARNING:** Do not locate multiple portable socket-outlets or portable power supplies at the rear of the appliance.

## **CLEANING AND MAINTENANCE**

⚠ **WARNING:** Ensure that the appliance is switched off and disconnected from the power supply before performing any maintenance operation; never use steam cleaning equipment - risk of electric shock.

⚠ Do not use abrasive or harsh cleaners such as window sprays, scouring cleansers, flammable fluids, cleaning waxes, concentrated detergents, bleaches or cleansers containing petroleum products on plastic parts, interior and door liners or gaskets. Do not use paper towels, scouring pads, or other harsh cleaning tools.

## **DISPOSAL OF PACKAGING MATERIALS**

The packaging material is 100% recyclable and is marked with the recycle symbol .

The various parts of the packaging must therefore be disposed of responsibly and in full compliance with local authority regulations governing waste disposal.

## **DISPOSAL OF HOUSEHOLD APPLIANCES**

This appliance is manufactured with recyclable or reusable materials.

Dispose of it in accordance with local waste disposal regulations. For further information on the treatment, recovery and recycling of household electrical appliances, contact your local authority, the collection service for household waste or the store where you purchased the appliance. This appliance is marked in compliance with European Directive 2012/19/EU, Waste Electrical and Electronic Equipment (WEEE).

By ensuring this product is disposed of correctly, you will help prevent negative consequences for the environment and human health.

The symbol  on the product or on the accompanying documentation indicates that it should not be treated as domestic waste but must be taken to an appropriate collection centre for the recycling of electrical and electronic equipment.

## **ENERGY SAVING TIPS**

Install the appliance in a dry, well ventilated room far away from any heat source (eg. radiator, cooker, etc.) and in a place not exposed directly to the sun. If required, use an insulating plate.

To guarantee adequate ventilation follow installation instructions.

Insufficient ventilation at the back of the product increases energy consumption and decreases cooling efficiency.

Frequent door opening might cause an increase in energy consumption.

The internal temperature of the appliance and the energy consumption may be affected also by the ambient temperature, as well as location of the appliance. Temperature setting should take into consideration these factors. Reduce door opening to minimum.

You can increase storage capacity of frozen food by removing baskets and, if present, Stop Frost shelf.

Do not worry about noises coming from the compressor which are normal operation noises.

Keep the product away from heat sources.

Fast Freeze (if present) can be used for optimum appliance performance, 24 hours before placing fresh food in the freezer. Please follow the instructions contained in the Quick Start Guide to activate/deactivate the function.

After placing fresh food in the freezer, 24 hours on Fast Freeze function is generally sufficient; at the end of this period, switch off the Fast Freeze button (if provided). For appliances without this button, turn the thermostat to its original position.

Attention: In order to save energy, when freezing small amounts of food, the fast freeze function can be deactivated after a few hours.

The user shall maintenance the refrigerating appliance in according to CLEANING AND MAINTENANCE chapter

# THE VARIOUS FUNCTION AND POSSIBILITIES

## Thermostat setting

The freezer thermostat automatically regulates the inside temperature of the compartments. By rotating the knob from position 1 to 3, colder temperatures can be obtained.

**Important note:** Do not try to rotate knob beyond 1 position it will stop your appliance.

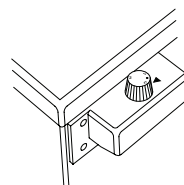

## Freezer Thermostat Setting;

1. For short-term storage of food in the freezer compartment, you can set the knob between minimum and medium position.
2. For long-term storage of food in the freezer compartment, you can set knob to medium position.
3. Maximum cooling position. The appliance will work longer.

**Note that:** The ambient temperature, temperature of the freshly stored food and how often the door is opened, all affect the temperature in the freezer. If required, change the temperature setting.

## Accessories

### Ice tray

- Fill the ice tray with water and place in the freezer compartment.
- After the water has completely turned into ice, you can twist the tray as shown below to remove the ice cubes.



### Plastic scraper

After a period of time frost will build up in certain areas in the freezer compartment. The frost accumulated in the freezer should be removed periodically. Use the plastic scraper provided if necessary. Do not use sharp metal objects for this operation. They could puncture the refrigerator circuit and cause irreparable damage to the unit.



## Warnings about Temperature Adjustments

- Do not pass to another adjustment before completing an adjustment.
- The ambient temperature, temperature of the freshly stored food and how often the door is opened, affects the temperature in the freezer. If required, change the temperature setting.
- It is not recommended that you operate your freezer in environments colder than 10°C.
- The temperature setting should be set by taking into consideration how often the freezer door is opened and closed, how much food is stored in the freezer and the environment in which and the positioning of the appliance.
- We recommend that when first using the freezer it should be left running for 24 hours uninterrupted to ensure it is completely cooled. Do not open the freezer door, or put food inside for this period.
- Your freezer has a 5 minute built in delay function, designed to prevent damage to the compressor. When power is applied to your freezer, it will begin to operate normally after 5 minutes.
- Your freezer is designed to operate in the ambient temperature intervals stated in the standards, according to the climate class stated in the information label. It is not recommended that your freezer is operated in the environments which are out of the stated temperature intervals in terms of cooling efficiency.
- This appliance is designed for use at an ambient temperature within the 10°C - 43°C range.

Climatic Class	Amb. T. (°C)
SN:	From 10 to 32 °C
ST:	From 16 to 38 °C;
N:	From 16 to 32 °C
T:	From 16 to 43 °C



# ARRANGING FOOD IN THE APPLIANCE

- The freezer compartment is used for freezing fresh food, for storing frozen foods for the period of time indicated on packaging and for making ice cubes.
- Do not put fresh and warm food next to frozen food as it can thaw the frozen food.
- While freezing fresh foods (i.e. meat, fish and mincemeat) divide them in portions you will use in a single serving.
- For storing frozen foods, the instructions shown on frozen food packages should always be followed carefully. If no information is provided, food should not be stored for more than 3 months from the purchased date.
- When buying frozen food ensure that these have been frozen at suitable temperatures and that the packing is intact.
- Frozen food should be transported in appropriate containers to maintain the quality of the food and should be returned to the freezing surfaces of the unit in the shortest possible time.
- If a package of frozen food shows the sign of humidity and abnormal swelling it is probable that it has been previously stored at an unsuitable temperature and that the contents have deteriorated.
- The storage life of frozen foods depends on the room temperature, thermostat setting, how often the door is opened, the type of food and the length of time required to transport the product from the shop to your home. Always follow the instructions printed on the packaging and never exceed the maximum storage life indicated.
- Use the fast freezing shelf to freeze home cooking (and any other food which needs to be frozen quickly) more quickly because of the freezing shelf's greater freezing power.  
Fast freezing shelves are the bottom drawers of the freezer compartment.
- While freezing food use the bottom drawer.

Some recommendations have been specified on pages 9, 10 and 11 for the placement and storage of your food in the deep freeze compartment.

Meat and fish	Preparation	Maximum Storing time (month)
<b>Steak</b>	Wrapping in a foil	6 - 8
<b>Lamb meat</b>	Wrapping in a foil	6 - 8
<b>Veal roast</b>	Wrapping in a foil	6 - 8
<b>Veal cubes</b>	In small pieces	6 - 8
<b>Lamb cubes</b>	In pieces	4 - 8
<b>Minced meat</b>	In packages without using spices	1 - 3
<b>Giblets (pieces)</b>	In pieces	1 - 3
<b>Bologna sausage/salami</b>	Should be packaged even if it has membrane	
<b>Chicken and turkey</b>	Wrapping in a foil	4 - 6
<b>Goose and Duck</b>	Wrapping in a foil	4 - 6
<b>Deer, Rabbit, Wild Boar</b>	In 2.5 kg portions and as fillets	6 - 8
<b>Freshwater fishes (Salmon, Carp, Trout, Siluroidea)</b>	After cleaning the bowels and scales of the fish, wash and dry it; and if necessary, cut the tail and head.	2
<b>Lean fish; bass, turbot, flounder</b>		4
<b>Fatty fishes (Tunny, Mackarel, bluefish, anchovy)</b>		2 - 4
<b>Shellfish</b>	Cleaned and in bags	4 - 6
<b>Caviar</b>	In its package, aluminium or plastic container	2 - 3
<b>Snail</b>	In salty water, aluminum or plastic container	3

**NOTE:** Frozen meat should be cooked as fresh meat after being thawed. If the meat is not cooked after being thawed, it should never be frozen again.

Vegetables and Fruits	Preparation	Maximum Storing time (month)
<b>String beans and beans</b>	Wash and cut to small pieces and boil in water	10 - 13
<b>Beans</b>	Hull and wash and boil in water	12
<b>Cabbage</b>	Cleaned and boil in water	6 - 8
<b>Carrot</b>	Clean and cut to slices and boil in water	12
<b>Pepper</b>	Cut the stem, cut into two pieces and remove the core and boil in water	8 - 10
<b>Spinach</b>	Washed and boil in water	6 - 9
<b>Cauliflower</b>	Take the leaves apart, cut the heart into pieces, and leave it in water with a little lemon juice for a while	10 - 12
<b>Eggplant</b>	Cut to pieces of 2cm after washing	10 - 12
<b>Corn</b>	Clean and pack with its stem or as sweet corn	12
<b>Apple and pear</b>	Peel and slice	8 - 10
<b>Apricot and Peach</b>	Cut into two pieces and remove the stone	4 - 6
<b>Strawberry and Blackberry</b>	Wash and hull	8 - 12
<b>Cooked fruits</b>	Adding 10 % of sugar in the container	12
<b>Shellfish</b>	Cleaned and in bags	4 - 6
<b>Plum, cherry, sourberry</b>	Wash and hull the stems	12

Dairy Products	Preparation	Maximum Storing time (month)	Storing Conditions
Packet (Homogenize) Milk	In its own packet	2 - 3	Pure Milk – In its own packet
Cheese-excluding white cheese	In slices	6 - 8	Original package may be used for short storing period. It should be wrapped in foil for longer periods.
Butter, margarine	In its package	6	

	Maximum Storing time (months)	Thawing time in room temperature (hours)	Thawing time in oven (minutes)
<b>Bread</b>	4 - 6	2 - 3	4-5 (220-225 °C)
<b>Biscuits</b>	3 - 6	1 - 1,5	5-8 (190-200 °C)
<b>Pastry</b>	1 - 3	2 - 3	5-10 (200-225 °C)
<b>Pie</b>	1 - 1,5	3 - 4	5-8 (190-200 °C)
<b>Phyllo dough</b>	2 - 3	1 - 1,5	5-8 (190-200 °C)
<b>Pizza</b>	2 - 3	2 - 4	15-20 (200 °C)

# CLEANING AND MAINTENANCE

- Disconnect the unit from the power supply before cleaning.
- Do not clean the appliance by pouring water.
- Make sure that no water enters the lamp housing and other electrical components.
- The refrigerator should be cleaned periodically using a solution of bicarbonate of soda and lukewarm water.
- Clean the accessories separately with soap and water. Do not clean them in the dishwasher.
- Do not use abrasive products, detergents or soaps. After washing, rinse with clean water and dry carefully. When you have finished cleaning, reconnect the plug to the mains supply with dry hands.
- Clean the condenser with a broom at least twice a year. This will help you to save on energy costs and increase productivity.

**!! The power supply must be disconnected.**

## Defrosting the Your Freezer

- Small amounts of frost will accumulate inside the freezer, depending upon the length of time for which the door is left open or the amount of moisture introduced. It is essential to ensure that no frost or ice is allowed to form in places where it will affect the close fitting of the door seal. This might allow air to penetrate the cabinet, encouraging continuous running of the compressor. Thin frost formation is quite soft and can be removed with a brush or plastic scraper. Do not use metal or sharp scrapers, mechanical devices or other means to accelerate the defrosting process. Remove all dislodged frost from the cabinet floor. It is not necessary to switch off the appliance for the removal of thin frost.
- For the removal of heavy ice deposits, disconnect the appliance from the mains supply and empty the contents into cardboard boxes and wrap in thick blankets or layers of paper to keep cold. Defrosting will be most effective if carried out when the freezer is nearly empty and should be carried out as quickly as possible to prevent undue increase in temperature of the contents.
- Do not use metal or sharp scrapers, mechanical devices or other means to accelerate the defrosting process. An increase in temperature of frozen food during defrosting will shorten the storage life. If the contents are well wrapped and placed in a cool area they should keep for several hours.
- Dry the inside of the compartment with a sponge or a clean cloth.
- To accelerate the defrosting process, place one or more bowls of warm water in the freezer compartment.
- Examine the contents when replacing them in the freezer and if some of the packages have thawed out they should be eaten within 24 hours, or be cooked and re-frozen.
- After defrosting has finished, clean the inside of the appliance with a solution of warm water with a little bicarbonate of soda and then dry thoroughly. Wash all removable parts in the same way and re-assemble. Reconnect the appliance to the mains supply and leave for 2 to 3 hours on setting number 3 before introducing the food back into the freezer.

# TRANSPORTATION AND CHANGING OF INSTALLATION POSITION

## Transportation and changing of Installation position

- The original packages and foamed polystyrene (PS) can be retained if required.
- During transportation, the appliance should be secured with a wide string or a strong rope. The instructions written on the corrugated box must be followed while transporting.
- Before transporting or changing the installation position, all the moving objects (ie, drawer, Ice trays, ...) should be taken out or fixed with bands in order to prevent them from getting damaged.

**!! Carry your freezer in the upright position.**

## Repositioning the door

- It is not possible to change the opening direction of your fridge door, if the door handles on your fridge are installed from the front surface of the door.
- It is possible to change the opening direction of the door on models without any handles.
- If the door opening direction of your fridge can be changed, you should contact the nearest Authorised Service to have the opening direction changed.

# BEFORE CALLING YOUR AFTER SALES SERVICE

If your refrigerator is not operating as expected, check the solutions listed below before calling an electrician or the after sales service.

## **What to do if your refrigerator does not operate:**

### **Check that:**

- Your freezer is plugged in and switched on,
- The mains switch in your home is not switched off,
- The thermostat setting is in the “\*” position,
- The socket is no longer functioning. To check this, plug in an appliance that you know is working into the same socket.

## **What to do if your refrigerator performs poorly:**

### **Check that:**

- You have not overloaded the appliance,
- The freezer thermostat setting is in the “1” position (if so set the thermostat dial to a suitable value),
- The door is closed properly,
- There is no dust on the condenser,
- There is enough space for air circulation at the rear and side of the appliance.

## **If there is noise;**

The cooling gas which circulates in the cooling circuit may make a slight noise (bubbling sound) even when the compressor is not running. This is normal. If these sounds are different check that:

- The appliance is well levelled,
- Nothing is touching the rear,
- Nothing on or in the appliance is vibrating.

## **Recommendations**

- If the appliance is not used for long time (for example during holidays) defrost and clean the refrigerator, leaving the door open to prevent the formation of mildew and smell.
- To stop the appliance completely, unplug it at the mains socket (for cleaning and when the doors are left open).
- If the problem persists after you have followed all the instructions above, please consult the nearest Authorised Service.
- The appliance you have purchased is designed for home type use and can be used only at home and for the stated purposes. It is not suitable for commercial or common use.  
If the consumer use the appliance in a way that does not comply with these features, we emphasise that the producer and the dealer shall not be responsible for any repair or failure within the guarantee period.

## **Tips for saving energy**

1. Install the appliance in a cool, well ventilated room, but not in direct sunlight and not near a heat source (radiator, cooker.. etc). Otherwise use an insulating plate.
2. Allow warm food and drinks to cool down outside the appliance.
3. Cover drinks or other liquids when placing them in the appliance. Otherwise humidity increases in the appliance. Therefore, the working time gets longer. Also covering drinks and other liquids helps to preserve smell and taste.
4. Try to avoid keeping the doors open for long periods or opening the doors too frequently as warm air will enter the cabinet and cause the compressor to switch on unnecessarily often.
5. Keep the covers of the different temperature compartments (crisper, chiller ...etc ) closed
6. Door gasket must be clean and pliable. Replace gaskets if worn.
7. It is possible to store more food by removing freezer shelf. Energy consumption is declared with maximum load and without freezer shelf.

# THE PARTS OF THE APPLIANCE AND THE COMPARTMENTS

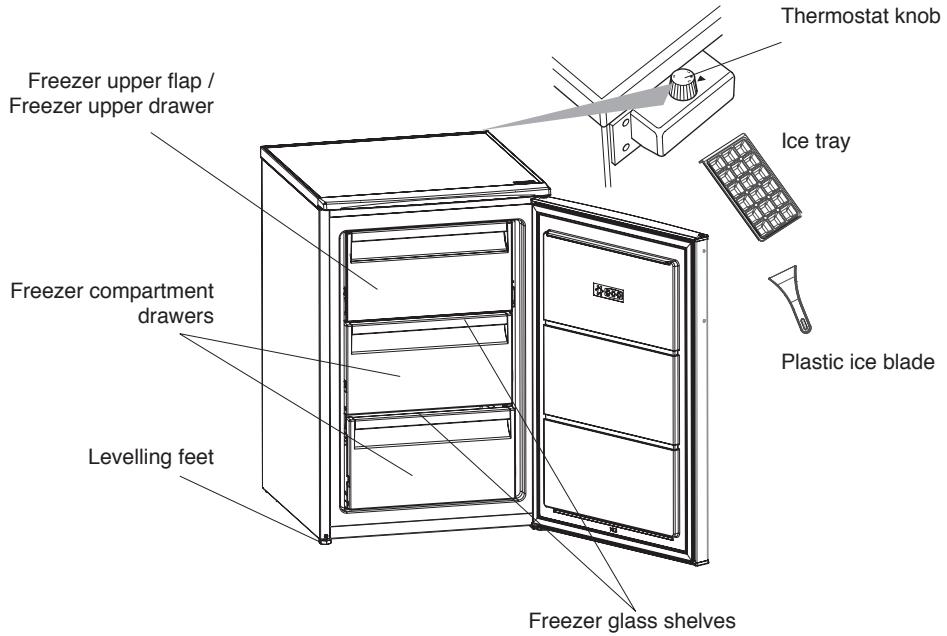

**About freezer glass shelves:** When the freezer is unpacked, both two of the freezer glass shelves may be in the lower freezer shelf position. In this situation, remove the bigger shelf and place it on the upper shelf position.

This presentation is only for information about the parts of the appliance.  
Parts may vary according to the appliance model.

# OHUTUSJUHISED

## OLULINE! Lugege läbi ja järgige hoolikalt!

Enne seadme kasutamist lugege see ohutusjuhend hoolikalt läbi. Hoidke see hilisemaks läbivaatamiseks käepärast. Nendes juhendites ja seadmel endal on olulised hoiatused, mida tuleb pidevalt järgida. Tootja ei vastuta selle eest, kui ohutusjuhendit ei järgita, seadet kasutatakse valesti või määratakse sellele sobimatud seaded.

⚠ Väga väikesed lapsed (0-3 aastat) ei tohi seadet kasutada. Väikesed lapsed (3-8 aastat) tohivad seadet kasutada ainult vanema isiku pideva järelevalve all. Lapsed alates 8. eluaastast ja isikud, kes on piiratud füüsiliste, sensorsete või vaimsete võimetega või ilma kogemuste või teadmisteta, võivad seadet kasutada ainult siis, kui nende tegevust jälgitakse või neid on seadme ohutuks kasutamiseks juhendatud ja nad mõistavad sellega seotud ohtusid. Jälgige, et lapsed seadmega ei mängiks. Lapsed ei tohi seadet ilma järelevalveta puhastada ega hooldada. Lapsed vanuses 3-8 aastat võivad külmkapi seadmeid peale ja maha laadida.

## LUBATUD KASUTUS

⚠ ETTEVAATUST! Seade ei ole mõeldud kasutamiseks välise lülitusseadmega, nagu taimer või eraldi kaugjuhtimissüsteem.

⚠ See seade on ette nähtud kasutamiseks kodumajapidamistes ja teistes sarnastes rakendustes, näiteks: kaupluste, kontorite ja teiste töökeskkondade töötajate köögipiirkondades; talumajapidamistes; hotellides, motellides, kodumajutusasutustes ja teistes sarnastes kohtades.

⚠ Seade ei ole mõeldud professionaalseks kasutuseks. Ärge

kasutage seadet välitingimustes.

⚠ Seadmes kasutatav lambipirn on mõeldud spetsiaalselt kodumasinatena jaoks ega sobi kodus tubade üldvalgustuseks (EÜ määrus nr 244/2009).

⚠ Seade on mõeldud kasutamiseks kohtades, kus temperatuur on vastavalt andmesildil märgitud kliimaklassile järgmises vahemikus. Seade ei pruugi töötada korralikult, kui see jäetakse pikaks ajaks märgitud vahemikust välja jääva temperatuuri kätte.

## Kliimaklassi ümbritsevad temperatuurid:

SN:	10 - 32 °C
ST:	16 - 38 °C;
N:	16 - 32 °C
T:	16 - 43 °C



See seade ei sisalda CFC-sid. Külmutusahel sisaldab külmaainet R600a (HC). Isobutaaniga (R600a) seadmed: isobutaan on looduslik gaas, millel puudub keskkonnamõju, kuid mis süttib kergesti. Seetõttu jälgige, et külmaaineahela torud ei oleks kahjustatud, eriti kui hakkate ahelat tühjaks laskma.

⚠ HOIATUS! Ärge kahjustage seadme külmaaineahela torusid.

⚠ HOIATUS: Veenduge, et seadme korpuses ja konstruktsioonis olevad ventilatsioonivad ei ole blokeeritud.

⚠ HOIATUS: Ärge kasutage sulamise kiirendamiseks muid kui tootja soovitatud mehaanilisi, elektrilisi või keemilisi vahendeid.

⚠ HOIATUS: Ärge asetage seadme sektsioonidesse elektriseadmeid, kui need ei ole tootja poolt selgesõnaliselt lubatud tüüpi.

⚠ HOIATUS: Veevarustusega

mitteühendatud jäävalmistajaid ja/või veeautomaate võib täita ainult joogiveega.

⚠ HOIATUS: Automaatsed jäävalmistajad ja/või veeautomaadid tohib ühendada ainult joogiveetorustikuga, kus veesurve on vahemikus 0,17-0,81 mPa (1,7-8,1 bar).

⚠ Ärge hoidke seadmes ega selle lähedal plahvatusohtlikke aineid, näiteks aerosoolipurke, bensiini ja muid tuleohtlikke aineid.

⚠ Ärge neelake (mõne mudeliga kaasasolevate) jääpakkide sisu (mittemürgine). Ärge sööge jääkuubikuid või jääpulki kohe pärast nende sügavkülmikust võtmist, sest need võivad põhjustada külmapõletust.

⚠ Toodetel, millel on ette nähtud õhufiltri kasutamine ligipääsetava ventilaatorikatte sees, peab filter asuma seadme töötamise ajal alati ettenähtud kohal.

⚠ Ärge hoidke külmutussektsoonis vedelikega klaasnõusid, sest need võivad puruneda! Ärge blokeerige ventilaatorit (kui see on paigaldatud) toiduainetega. Pärast toidu paigutamist kontrollige, et sügavkülmiku uks oleks korralikult kinni.

⚠ Kahjustatud tihend tuleb võimalikult kiiresti välja vahetada.

⚠ Kasutage sügavkülmikut ainult külmutatud toidu hoidmiseks, värsket toidu külmutamiseks ja jääkuubikute tegemiseks.

⚠ Vältige katmata toidu hoidmist otseses kontaktis külmutussektsoonide sisepindadega.



C-pentaani kasutatakse isolatsioonivahus puhumisvahendina ja see on kergesti süttiv gaas.

Kõige sobilikumad seadme

sektsoonid, kus säilitada teatud tüüpi toiduaineid, võttes arvesse erinevat temperatuurijaotust erinevates seadme sektsoonides, on jaotatud järgnevalt:

4 täрни tsooni (\*\*\*) sektsoon on sobilik toatemperatuuril olevate toiduainete külmutamiseks ning külmutatud toidu hoiustamiseks, kuna sealne temperatuur on ühtlaselt terves sektsoonis jagunenud. Ostetud külmutatud toidul on pakendil märgitud selle säilivusaeg. See võtab arvesse hoiustatava toiduaine tüüpi ning seega peaks seda kuupäeva arvesse võtma. Värsket toitu tohib säilitada järgmiste ajaperioodide jooksul: 1-3 kuud juustu, koorikloomade, jäätise, singi/vorstide, piima, värskete vedelike jaoks; 4 kuud praetüki või karbonaadi (loom, lammas, siga) jaoks; 6 kuud või/margariini, linnuliha (kana, kalkun) jaoks; 8-12 puuviljade (va. tsiruselised), praeliha (loomaliha, siga, lammas), köögiviljad, jaoks. 2 täрни tsoonis olevate pakendatud toiduainete aegumiskuupäevad tuleks hoolikalt järgida.

Toidu saastumise vältimiseks järgige palun järgmist:

- Ukse avamine pikkadeks perioodideks võib põhjustada märkimisväärset temperatuuri tõusu seadme sektsoonides.
- Puhastage regulaarselt pindu, mis puutuvad kokku toiduga ning ligipääsetavate äravoolusüsteemidega.
- Puhastage veepaake, kui neid pole 48h kasutatud; loputage veesüsteemi, mis on ühendatud veevarustusega, kui vesi ei ole 5 päeva jooksul välja voolanud.
- Hoiustage toorest liha ja kala külmkapis sobivates anumates, et need ei puutuks kokku või ei tilguks muudele toiduainetele.

- Kahe tärniga külmutatud toidu sektsioonid on sobilikud eelkülmutatud toidu hoiustamiseks, jääkuubikute ja jäätise valmistamiseks või hoiustamiseks.
- Ärge külmutage värsket toitu ühe, kahe või kolme tärniga sektsioonides.
- Kui külmkapiseade jäetakse pikaks perioodiks tühjaks, lülitage see välja, sulatage üles, puhastage, kuivatage ning jätke hallituse tekke vältimise ennetamiseks uks lahti.

## PAIGALDAMINE

⚠ Seadet peab tõstma ja paigaldama kaks või enam inimest, et vältida vigastuste ohtu. Lahtipakkimiseks ja paigaldamiseks kasutage kindaid, et vältida sisselõikamisohtu.

⚠ Paigaldustööde, sealhulgas veeühenduse (olemasolu korral) ja elektriühenduse ning remonditööde eest peab hoolt kandma vastava väljaõppega tehnik. Ärge parandage ega asendage mõnda seadme osa, kui seda kasutusjuhendis otseselt ei soovitata! Hoidke lapsed paigaldamise käigus seadmest eemal. Veenduge pärast seadme lahtipakkimist, et see ei ole transportimisel viga saanud. Probleemide esinemisel võtke ühendust edasimüüja või lähima teenindusega. Kui paigaldus on lõpetatud, tuleb pakkematerjali (kile, vahtplast jms) hoida laste käeulatuses eemal, et vältida lämbumisohtu. Enne paigaldamist tuleb seade vooluvõrgust lahti ühendada, et vältida elektrilöögiohtu. Jälgige paigaldamise ajal, et seade ei kahjustaks toitejuhet, vastasel juhul võib tekkida tule- või elektrilöögioht. Aktiveerige seade alles siis, kui paigaldamine on lõpetatud.

⚠ Olge ettevaatlik, et seadme liigutamisel mitte põrandakattematerjali (nt parketti) kahjustada. Paigaldage seade seadme kaalu

arvestades piisavalt tugevale põrandale ja seadme suurusel ja kasutusele sobivasse kohta. Paigaldamisel tuleb veenduda, et seade ei asetse soojusallika läheduses ja et selle kõik neli jalga toetuvad kindlalt põrandale. Vajaduse korral kohendage asetust ja kontrollige vesiloodiga, kas seade on rõhthoodis. Oodake enne seadme sisselülitamist vähemalt kaks tundi, et olla kindel külmaaineahela täies töövalmiduses. Kõik seadme paigaldamiseks vajalikud mõõdud ja vahemaad leiate paigaldusjuhendist.

⚠ Et tagada piisav ventilatsioon, jätke seadme mõlemale küljele ja selle kohale piisavalt vaba ruumi. Seadme tagakülje ja seina vahekaugus peab olema vähemalt 50 mm, et kuumadele pindadele poleks võimalik juurde pääseda. Kui see vahe on väiksem, suureneb seadme energiakulu.

⚠ HOIATUS! Seadet paika asetades pidage silmas, et toitejuhe ei jääks millegi alla ega saaks kahjustada.

⚠ HOIATUS! Vältimaks ebastabiilsusest tulenevaid ohte, tuleb seade paigutada või kinnitada vastavalt tootja juhistele. Sügavkülmikut ei tohi paigutada nii, et gaasipliidi metallvoolik või metallist gaasi- või veetorud või elektrijuhtmed puutuvad kokku sügavkülmiku tagaseinaga (kondensaatori juhtmega).

## ELEKTRIGA SEOTUD HOIATUSED

⚠ Seadet peab olema võimalik vooluvõrgust lahti ühendada kas pistikut pesast välja tõmmates, kui pistik on juurdepääsetav, või ligipääsetava mitmepooluselise lüliti abil, mis on paigaldatud pistikupesast ülesvoolu kooskõlas riiklike ohutuseeskirjadega. Seade peab olema maandatud vastavalt riiklikele elektriohusstandarditele.



 Ärge kasutage pikendusjuhtmeid, mitmikpistikupesid ega adaptereid. Elektriühendus ei tohi pärast paigaldamist olla kasutajale ligipääsetav.

Ärge kasutage seadet märjana ega paljajalu.

Ärge kasutage seadet, kui selle toitejuhe või pistik on kahjustatud, kui see ei tööta korralikult või kui see on kahjustatud või maha kukkunud.

 Kui toitejuhe on kahjustatud, peab tootja, teenindus või muu kvalifitseeritud isik selle ohtude, näiteks elektrilöögiohu vältimiseks asendama.

 **HOIATUS!** Ärge paigutage mitut pikendusjuhet seadme taha.

## PUHASTAMINE JA HOOLDUS

 **HOIATUS!** Veenduge, et seade on välja lülitatud ja toitevõrgust lahti ühendatud, alles seejärel võite seadet hooldada. Ärge kasutage aurpuhasteid, sest need tekitavad elektrilöögiohu.

 Ärge kasutage plastosade, sisemuse ja uksetihendite puhastamiseks abrasiivseid ega tugevatoimelisi puhastusaineid, nagu klaasipuhastusvedelikud, küürimispastad, tuleohtlikud vedelikud, puhastusvahad, kontsentreeritud pesuained, pleegitid või petrooleumi sisaldavad tooted. Ärge kasutage paberkäterätikuid, küürimiskäsnu või muid karedaid puhastusvahendeid.

## PAKKEMATERJALI KÕRVALDAMINE

Pakkematerjal on 100% ringlusse võetav ja märgistatud ringlussevõtusümboliga .

Pakendi osad tuleb ära visata vastutustundlikult ja täies vastavuses kohalike jäätmeäitlusõuetega.

## KODUMASINATE JÄÄTMEÄITLUS

See seade on toodetud ringlusse võetavatest materjalidest.

Kõrvaldage seade vastavalt kohalikele jäätmeäitluseeskirjadele.

Täpsema informatsiooni saamiseks kodumasinate utiliseerimise, kogumise ja äitluse kohta pöörduge kohaliku omavalitsusse, majapidamisseadmete

kogumispunkti või poodi, kust te seadme ostsite. Seade on märgistatud vastavalt Euroopa direktiivile 2012/19/EL elektri- ja elektroonikaseadmetest tekkinud jäätmete kohta.

Tagades seadme korrektse utiliseerimise, aitate hoida ära potentsiaalseid negatiivseid mõjusid keskkonnale ja inimeste tervisele.

Seadmel või seadmega kaasas oleval dokumentatsioonil toodud

 sümbol näitab, et seadet ei tohi käidelda olmejäätmena, vaid tuleb toimetada lähimasse elektri- ja elektroonikaseadmete ümbertöötlemise kogumiskeskusesse.

## ENERGIASÄÄSTUNIPID

Paigaldage seade kuiva, hea ventilatsiooniga ruumi, eemale võimalikest kuumusallikatest (näiteks radiaator, pliit jms) ja kohta, mis on kaitstud otsese päikesevalguse eest. Kui vaja, kasutage isolatsiooniplaati.

Järgige paigaldusjuhiseid, et tagada piisav ventilatsioon. Ebapiisav ventilatsioon toote tagaküljel suurendab energiakulu ja vähendab jahutuse tõhusust.

Frequent door opening might cause an increase in energy consumption.

The internal temperature of the appliance and the energy consumption may be affected also by the ambient temperature, as well as location of the appliance. Neid tegureid tuleb temperatuuri määramisel arvesse võtta. Avage ust nii vähe kui võimalik.

Külmutatud toidu jaoks suurema ruumi tekitamiseks võite välja võtta korvid ja selle olemasolu korral ka jäätökkeriuli. Ärge muretsege kompressori tehtava müra pärast, see on normaalne tööheli.

Hoidke toodet eemal soojusallikatest.

Kiirkülmutust (kui on olemas) saab kasutada seadme töö optimeerimiseks 24 tundi enne värske toidu panemist sügavkülmikusse. Funktsiooni sisseja väljalülitamiseks järgige kiirjuhendis toodud suuniseid. Pärast värske toidu sügavkülmikusse panemist piisab tavaliselt 24-tunnisest kiirkülmutusest; kui see aeg on möödunud, lülitage kiirkülmutus nupust välja (kui on olemas). Ilma selle nuputa seadmete korral tuleb termostaat tagasi algseksse asendisse keerata. Tähelepanu!

Energia kokkuhoidmiseks võib väikese koguse toidu külmutamisel kiirkülmutuse juba mõne tunni pärast välja lülitada. Kasutaja peab külmikut hooldama vastavalt kirjeldusele peatükis PUHASTAMINE JA HOOLDUS

# ERINEVAD FUNKTSIOONID JA VÕIMALUSED

## Termostaadi seadistus

Sügavkülmiku termostaat reuleerib automaatselt sektsioonide sisetemperatuuri. Pöörates hooba positsioonist 1 positsiooni 3, saavutate külmema temperatuuri.

**Oluline teave:** Ärge püüdke pöörata hooba 1 positsioonist allapoole, see lülitab teie seadme välja.

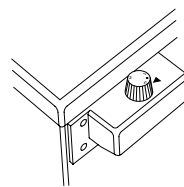

## Sügavkülmiku termostaadi seadistus;

1. Toidu lühiajaliseks säilitamiseks sügavkülmiku osas võite te hoova seada miinimum ja medium asendi vahele.
2. Toidu pikaajaliseks säilitamiseks sügavkülmiku osas võite te hoova seada medium asendisse.
3. Maksimaalse jahutuse asend. Seade töötab kauem.

**Pange tähele:** Ümbritsev temperatuur, värskest hoiustatud toidu temperatuur ning see, kui tihti ust avatakse, mõjutavad kõik sügavkülmiku temperatuuri. Vajadusel muutke temperatuuri seadeid.

## Tarvikud

### Jääkuubikute alus

- Täitke jääkuubikute rest veega ning asetage see sügavkülmiku sektsiooni.
- Kui vesi on täielikult jäätunud, väänake resti jääkuubikute eemaldamiseks allpool näidatud viisil.



### Plastikkaabits

Aja jooksul koguneb sügavkülmiku teatud piirkondadesse jääkate. Sügavkülmikusse kogunenud jää peaks perioodiliselt eemaldama. Vajadusel kasutage kaasasolevat plastikkaabitsat. Ärge kasutage selle toimingu sooritamiseks teravaid metallobjekte.

Need võivad torgata sügavkülmiku jahutustorusid ning põhjustada üksusele korvamatut kahju.



## Hoiatused seoses temperatuuri reguleerimisega

- Enne uue reguleerimise alustamist lõpetage vana reguleerimise toiming.
- Ümbritsev temperatuur, värskest hoiustatud toidu temperatuur ning see, kui tihti ust avatakse, mõjutab sügavkülmiku temperatuuri. Vajadusel muutke temperatuuri seadeid.
- Sügavkülmikut ei ole soovitatav hoiustada keskkonnas, mille temperatuur on alla 10°C.
- Temperatuuri seadistuse peaks määrama, võttes arvesse seda, kui tihti sügavkülmiku ust avatakse ning suletakse, kui palju toitu sügavkülmikus säilitatakse ning keskkonda, kus seade asub.
- Meie soovitus on, et sügavkülma esmakordsel kasutamisel peaks see täieliku jahutuse tagamiseks esmalt ilma sekkumata 24h töötama. Ärge avage sellel perioodil sügavkülmiku ust ega pange sinna toitu.
- Teie sügavkülmikul on 5min sissehitatud hiline misfunktsioon, mille eesmärgiks on ennetada kompressori kahjustusi. Kui teie sügavkülmik on vooluvõrku ühendatud, töötab see peale 5 min taas tavapärastel.
- Teie sügavkülmik on loodud töötama standardites esitatud ümbritseva õhu temperatuurivahemikus vastavalt märgistusel märgitud kliimaklassile. Jahutusvõime seisukohalt ei ole soovitatav, et teie sügavkülmik töötaks väljaspool määratud temperatuurivahemikke.
- See seade on loodud töötama ümbritsevas keskkonnas, mille temperatuurivahemik on 10°C - 43°C.

Kliimaklass	Keskkonnatemp. (°C)
SN:	10-32 °C
ST:	16-38 °C;
N:	16-32 °C
T:	16-43 °C

# TOIDU PAIGUTAMINE SEADMES

- Sügavkülmutussektiooni kasutatakse värske toidu külmutamiseks, külmutatud toidu säilitamiseks pakendil näidatud aja jooksul ning jääkuubikute valmistamiseks.
- Ärge asetage värsket ja sooja toitu otse külmunud toidu kõrvale, kuna see võib külmutatud toitu sulatada.
- Värsketete toitude külmutamisel (nt. liha, kala ning hakkliha) jagage need portsjoniteks, mida te üheks serveeringuks kasutate.
- Külmutatud toidu hoiustamisel peaks alati hoolikalt järgima toidu pakendil märgitud juhiseid. Kui pakendil ei ole säilitamise kohta mingit informatsiooni, siis ei tohiks toitu sügavkülmas hoiustada enam kui 3 kuud alates ostuskuupäevast.
- Külmutatud toite ostes veenduge, et need oleksid külmutatud sobival temperatuuril ning et pakend oleks terve.
- Külmutatud toite peaks transportima sobivates anumates, säilitamiseks toidu kvaliteedi ning need peaks tagasi külmunud pindadele asetama võimalikult lühikese aja jooksul.
- Kui külmutatud toidu pakendil on niiskuse ilmingud ning pakend on ebanormaalselt paisunud, tähendab see seda et toitu on eelnevalt säilitatud selleks mittesobival temperatuuril ning et selle sisu on roiskunud.
- Külmutatud toidu eluiga sõltub toatemperatuurist, termostaadi seadetest, sellest, kui tihti ust avatakse, toidu tüübist ning ajast, mis kulub toidu transportimisele poest teie koju. Järgige alati toidu pakendile trükitud juhiseid ning ärge kunagi ületage maksimaalset märgitud hoiustamisaega.
- Kasutage koduse toidu (ja teiste toiduainete, mis vajavad kiiret külmutamist) külmutamiseks kiirkülmutusnuppu kiiremaks külmutamiseks, kuna külmutusriiulik on suurem külmutusvõime. Kiirkülmutusriiulid asuvad sügavkülmutiku osa alumistes sahtlites.
- Toidu külmutamise ajal kasutage alumist sahtlit.

Mõndasid soovitusi on täpsustatud lehekülgedel 9, 10 ja 11, seda eriti toidu asetuse ja säilitamise osas sügavkülmutiku sektsioonis.

Liha ja kala	Valmistamine	Maksimaalne hoiustusaeg (kuu)
<b>Praelõik</b>	Fooliumisse pakkimine	6 - 8
<b>Lambaliha</b>	Fooliumisse pakkimine	6 - 8
<b>Veiseliha praad</b>	Fooliumisse pakkimine	6 - 8
<b>Veiseliha kuubikud</b>	Väikeste tükkidena	6 - 8
<b>Lambaliha kuubikud</b>	Tükkidena	4 - 8
<b>Hakkliha</b>	Pakendites ilma maitseaineteta	1 - 3
<b>Linnu siseorganid ja kael (tükid)</b>	Tükkidena	1 - 3
<b>Bologna vorst / salaami</b>	Peaks olema pakendatud ka siis, kui sellel on kile	
<b>Kana ja kalkun</b>	Fooliumisse pakkimine	4 - 6
<b>Hani ja part</b>	Fooliumisse pakkimine	4 - 6
<b>Hirv, jänes, metssiga</b>	2,5 kg portsjonites ning fileedena	6 - 8
<b>Magavee kalad (lõhe, Karpkala, forell, säga)</b>	Pärast sooltest ja soomustest puhastamist, peske ning kuivatage kala ära; vajadusel lõigake ära saba ja pea.	2
<b>Lahja kala; ahven, kammeljas, lest</b>		4
<b>Rasvased kalad (Tuunikala, Makrell, sinikala, anšoovis)</b>		2 - 4
<b>Karbid</b>	Puhastatud ja kottides	4 - 6
<b>Kaaviar</b>	Pakendis, alumiinium- või plastikkarbis	2 - 3
<b>Teod</b>	Soolvees, alumiinium- või plastikkarbis	3

**MÄRKUS:** Külmutatud liha peaks peale ülessulutamist küpsetama samamoodi nagu värsket liha. Kui liha ei ole peale sulutamist küpsetatud, ei tohi seda kunagi uuesti külmutada.

Köögiviljad ja puuviljad	Valmistamine	Maksimaalne hoiustusaeg (kuu)
<b>Aedoad ja oad</b>	Peske ära ja lõigake väikesteks tükkideks ning keetke vees	10 - 13
<b>Oad</b>	Lüdige ning peske ja keetke vees	12
<b>Kapsas</b>	Puhastage ja keetke vees	6 - 8
<b>Porgandid</b>	Puhastage ja lõigake ratasteks ning keetke vees	12
<b>Pipar</b>	Lõigake vars ära, lõigake see kaheks tükiks, eemaldage südamik ning keetke vees	8 - 10
<b>Spinat</b>	Peske ning keetke vees	6 - 9
<b>Lillkapsas</b>	Võtke lehed küljest, lõigake õisikud väikesteks tükkideks ning jätke natukeseks ajaks sidrunivette likku	10 - 12
<b>Baklažaan</b>	Peale pesemist lõigake 2cm tükkideks	10 - 12
<b>Mais</b>	Puhastage ning pakkige koos varrega sisse või magusa maisina	12
<b>Õunad ja pirnid</b>	Koorige ja viilutage	8 - 10
<b>Aprikoosid ja virsikud</b>	Lõigake pooleks ning eemaldage kivi	4 - 6
<b>Maasikad ja põldmarjad</b>	Peske ja lüdige	8 - 12
<b>Küpsetatud puuviljad</b>	Lisage karpi 10% suhkrut	12
<b>Karbid</b>	Puhastatud ja kottides	4 - 6
<b>Ploomid, kirsid, murelid</b>	Peske ja eemaldage seemned	12

Piimatooted	Valmistamine	Maksimaalne hoiustusaeg (kuu)	Säilitustingimused
Pakk (kõrgkuumutatud) piima	Omas pakendis	2 - 3	Värsket piim - oma pakendis
Juust, väljaarvatud kohupiim	Viiludena	6 - 8	Originaalpakendit võib kasutada lühikese hoiustamisperioodi vältel. Pikkadeks hoiustamiseks peaks see olema fooliumisse pakendatud.
Või, margariin	Omas pakendis	6	

	Maksimaalne hoiustusaeg (kuud)	Sulatusaeg toatemperatuuril (tunnid)	Sulatusaeg ahjus (minutid)
<b>Leib</b>	4 - 6	2 - 3	4-5 (220-225 °C)
<b>Küpsised</b>	3 - 6	1 - 1,5	5-8 (190-200 °C)
<b>Saiakesed</b>	1 - 3	2 - 3	5-10 (200-225 °C)
<b>Pirukas</b>	1 - 1,5	3 - 4	5-8 (190-200 °C)
<b>Filotaigen</b>	2 - 3	1 - 1,5	5-8 (190-200 °C)
<b>Pitsa</b>	2 - 3	2 - 4	15-20 (200 °C)

# PUHASTUS JA HOOLDUS

- Enne puhastamist lahutage seade vooluvõrgust.
- Ärge puhastage seadet, valades sellele vett.
- Veenduge, et lambi korpusesse ega teistesse elektrilistesse komponentidesse ei siseneks vett.
- Külmkappi peaks regulaarselt söögisoodast ning käesoojast veest koosneva sisaldava lahusega puhastama.
- Puhastage lisaseadmed eraldi seebi ja veega. Ärge puhastage neid nõudepesumasinas.
- Ärge kasutage abrasiivseid vahendeid, pesuaineid ega seepe. Peale pesemist loputage puhta veega ja kuivatage hoolikalt. Peale puhastamist ühendage juhe taas vooluvõrku, tehes seda kuivade kätega.
- Puhastage kondensaatorit harjaga vähemalt kaks korda aastas. See aitab teil säästa energiakuludelt ning suurendada tootlikkust.

**!! Vooluallikas peab olema lahutatud.**

## Teie sügavkülmiku sulatamine

- Sügavkülmikusse koguneb väike kogus jääd, sõltuvalt ajast, kui kaua on uks lahti olnud või sisenenud niiskuse hulgast. Oluline on tagada, et jää ei tekiks kohtadesse, kus see mõjutab ukse tihendi korralikku sulgumist. See võib võimaldada õhu tungimise kappi, soodustades kompressori pidevat tööd. Õhuke jääkiht on üsna pehme ning selle saab eemaldada harja või plastikkaabitsaga. Ärge kasutage metalli või teravaid kaabitsaid, mehaanilisi seadmeid või muid vahendeid sulamisprotsessi kiirendamiseks. Eemaldage kapi pörandalt kogu sinna kogunenud jää. Õhukese jääkihi eemaldamiseks ei ole vaja seadet välja lülitada.
- Suurte jääkoguste eemaldamiseks lahutage seade vooluvõrgust ning tühendage selle sisu pappkarpidesse ning määssige paksudesse tekkidesse või paberikihtidesse, hoidmaks selle külmana. Sulatus on kõige efektiivsem siis, kui sügavkülmik on peaaegu tühi ning selle peaks teostama võimalikult kiiresti, ennetamaks sisu temperatuuri soovimatut tõusu.
- Ärge kasutage metalli või teravaid kaabitsaid, mehaanilisi seadmeid või muid vahendeid sulamisprotsessi kiirendamiseks. Külmutatud toidu temperatuuri tõus lühendab selle säilitusaega. Kui sisu on korralikult pakitud ning jahedasse kohta pandud, peaksid need mitu tundi vastu pidama.
- Puhastage sektsioon seestpoolt nuustiku või puhta lapiga.
- Asetage sulatusprotsessi kiirendamiseks sügavkülmiku osasse üks või mitu kaussi sooja veega.
- Kontrollige sügavkülmikusse tagasisetatavaid toiduaineid hoolikalt ning kui mõni pakenditest on sulanud, peaks need 24h ära sööma või tuleks need ära küpsetada ja uuesti külmutada.
- Kui sulatus on lõppenud, puhastage seade seestpoolt sooja vee ja söögisooda lahusega ning seejärel kuivatage põhjalikult. Peske kõik eemaldatavad osad samamoodi ning pange uuesti kokku. Ühendage seade uuesti vooluringi ja jätke 2-3 tunniks seadistusele nr 3 ning alles seejärel pange toit tagasi sügavkülmikusse.

# TRANSPORT NING PAIGALDUSASENDI MUUTMINE

## Transport ning paigaldusasendi muutmine

- Vajadusel võib säilitada originaalpakendid ja vahtpolüstüreeni (PS).
- Transportimise ajal peaks sede olema kindlustatud laia nõõri või tugeva köiega. Transpordi ajal tuleb gofreeritud kastile kirjutatud juhiseid järgida.
- Enne transportimist või paigaldusasendi muutmist eemaldage või kinnitage paeltega kõik liikuvad objektid (nt. sahtlid, jääkuubikute restid,...), ennetamaks nende kahjustada saamist.

**!! Kandge oma sügavkülmikut ainult püstises asendis.**

## Ukse ümberpaigutamine

- Teie külmkapi ukse avanemissuunda on võimalik muuta, kui teie külmkapi ukseingid on paigaldatud ukse esiküljele.
- Mudelitel, millel puuduvad ukseingid, ei ole ukse avanemise suunda võimalik muuta.
- Kui teie külmkapil on võimalik ukse avanemise suunda muuta, peaksite te selle muutmiseks kontakteeruma lähima volitatud teeninduskeskusega.

# ENNE MÜÜGIJÄRGESSE TEENINDUSESSE HELISTAMIST

Kui teie külmkapp ei tööta nagu peaks, kontrollige enne elektrikule või müügijärgesse teenindusse helistamist allpool toodud lahendusi.

## Mida teha, kui teie külmkapp ei tööta:

### Kontrollige järgmist:

- Teie sügavkülmik on sisse lülitatud ja vooluvõrku ühendatud,
- Teie kodus olevad elektrikorgid ei ole sisse lülitatud,
- Termostaadi seadistus on “\*” asendis,
- Pistik ei tööta. Selle kontrollimiseks asetage mõni teine seade, mille töötamises te kindel olete, samasse pistikupesasse.

## Mida teha, kui teie külmkapp ei tööta korralikult:

### Kontrollige järgmist:

- Kas seade pole üle koormatud,
- Kas sügavkülmiku termostaadi seadistus on asendis “1” (kui see nii on, seadke termostaadi seadistus sobivale väärtusele),
- Kas uks on korralikult kinni,
- Kas kondensaatoris on tolm,
- Kas külmikute ning tagumiste seinte vahel on piisavalt ruumi õhuringluseks.

## Esineb müra;

Jahutusgaas, mis ringleb külmikapi jahutussüsteemis võib tekitada kergelt heli (mullitav hää) isegi siis, kui kompressor ei tööta. See on normaalne. Kui see kõlab erinevalt, kontrollige, kas,

- Kas seade on tasakaalus,
- Kas midagi on tagaseina vastas,
- Kas midagi on seadme peal või seadmes, mis vibreerib.

## Soovitused

- Kui seadet ei kasutata pika aja vältel (nt puhkuse ajal), sulatage see üles ning puhastage külmkapp, jätke uks lahti, ennetamaks hallituse ja lõhna teket.
- Seadme täielikuks väljalülitamiseks lahutage see seinakontaktist (puhastamise ajaks ja ajaks, mil ukseid jäetakse lahti).
- Kui probleem püsib ka peale seda, kui te olete ülalkirjeldatud instruktsioone järginud, konsulteerige palun lähima volitatud teeninduskeskusega.
- Teie soetatud seade on loodud koduseks kasutamiseks ning seda saab kasutada vaid kodustes tingimustes ning ettenähtud eesmärkidel. See ei ole mõeldud kaubanduslikuks või ühiskasutuseks. Kui tarbija kasutab seadet viisil, mis ei ühti nende nõuetega, siis ei vastuta tootja ega edasimüüja garantiiperioodil esinenud rikete ja parandustööde eest.

## Nõuanded energia säästmiseks

1. Paigaldage seade jahedasse, hästi ventileeritud ruumi, kuid mitte otsese päikesevalguse kätte või soojusallika lähedusesse (radiaator, ahi... jne). Vastasel juhul kasutage isoleerplaati.
2. Laske soojal toidul ja jookidel enne seadmesse panemist seadme väljaspool maha jahtuda.
3. Katke joogid või muud vedelikud seadmesse asetades. Vastasel juhul tõuseb seadmes olev niiskusetase. Seega pikeneb ka selle tööaeg. Jookide ja teiste vedelike katmine aitab säilitada lõhnasid ning maitseid.
4. Püüdke vältida uste liiga pikalt lahti hoidmist või uste tihedat avamist, kuna see toob kaasa sooja õhu sisenemise seadmesse ning toob kaasa kompressori ebavajalikult tiheda sisselülitumise.
5. Hoidke erinevate temperatuuridega sektiioonid katetega suletud (külmik, jahuti... jne).
6. Ukse tihend peab olema puhas ja painduv. Asendage kulunud tihend.
7. Suurema koguse toidu säilitamiseks on võimalik eemaldada sügavkülma riul. Energiatarve on deklaareeritud maksimaalse koormusega ja ilma sügavkülmiku riulita.

# SEADME OSAD JA SEKTSIOONID

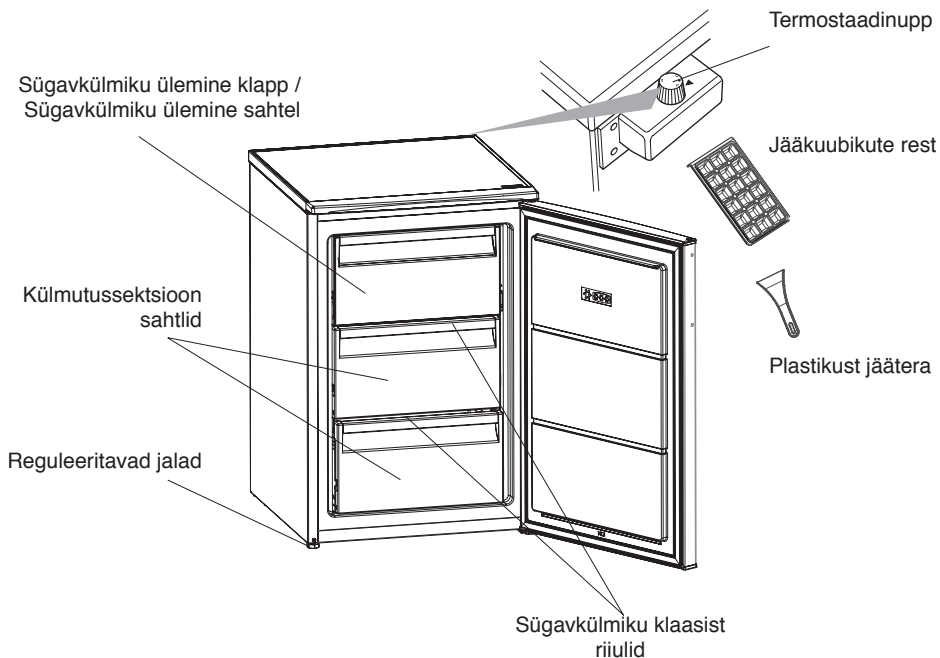

**Sügavkülmiku klaasist riiulite kohta:** Kui sügavkülmik on lahti pakitud, võivad mõlemad kaks sügavkülmiku klaasriiulit olla alumise sügavkülmiku riiuli asendis. Selles olukorras eemaldage suurem riiul ning asetage see ülemise riiuli positsioonile.

See esitus puudutab vaid seadme osade informatsiooni.  
Osad võivad vastavalt seadme mudelile varieeruda.

# CONSIGNES DE SÉCURITÉ

Il est important de les lire et de les respecter

Avant d'utiliser l'appareil, lire attentivement les consignes de sécurité. Conservez-les à portée pour consultation ultérieure.

Le présent manuel et l'appareil lui-même contiennent des consignes de sécurité importantes qui doivent être lues et observées en tout temps.

Le Fabricant décline toute responsabilité si les consignes de sécurité ne sont pas respectées, en cas de mauvaise utilisation de l'appareil, ou d'un mauvais réglage des commandes.

⚠ Les enfants en bas âge (0-3 ans) doivent être tenus à l'écart de l'appareil. Les jeunes enfants (3-8 ans) doivent être tenus à l'écart de l'appareil sauf s'ils se trouvent sous surveillance constante. Les enfants âgés de 8 ans et plus, ainsi que les personnes présentant des capacités physiques, sensorielles ou mentales réduites, ou ne possédant ni l'expérience ni les connaissances requises, peuvent utiliser cet appareil sous la surveillance ou les instructions d'une personne responsable leur ayant expliqué l'utilisation de l'appareil en toute sécurité, ainsi que les dangers potentiels. Les enfants ne doivent pas jouer avec l'appareil. Les enfants ne doivent pas nettoyer, ni procéder à l'entretien de l'appareil sans surveillance.

Les enfants âgés de 3 à 8 ans sont autorisés à charger et décharger les appareils de réfrigération.

## UTILISATION AUTORISÉE

⚠ ATTENTION : Cet appareil n'est pas conçu pour fonctionner à l'aide d'un dispositif de commutation externe, comme une minuterie ou un

système de télécommande.

⚠ Cet appareil est destiné à un usage domestique et peut aussi être utilisé dans les endroits suivants : cuisines pour le personnel dans les magasins, bureaux et autres environnements de travail ; dans les fermes ; Par les clients dans les hôtels, motels, chambres d'hôtes, et autres résidences similaires.

⚠ Cet appareil n'est pas conçu pour une utilisation professionnelle. N'utilisez pas l'appareil en extérieur.

⚠ L'ampoule utilisée dans l'appareil est spécialement conçue pour des appareils ménagers et ne convient pas à l'éclairage général d'une pièce au domicile (Règlement CE 244/2009).

⚠ L'appareil est conçu pour fonctionner dans des endroits où la température ambiante se trouve dans les plages suivantes, en fonction de la classe climatique indiquée sur la plaque signalétique. L'appareil peut ne pas fonctionner correctement s'il est exposé pendant une période prolongée à des températures non comprises dans la plage spécifiée.

Températures ambiantes classe climatique :

SN: De 10 à 32 °C

ST: De 16 à 38 °C;

N: De 16 à 32 °C

T: De 16 à 43 °C



Cet appareil ne contient pas de CFC. Le circuit de réfrigérant contient du R600a (HC).

Appareils avec isobutane (R600a) : l'isobutane est un gaz naturel qui n'est pas nuisible à l'environnement,



mais il est inflammable. Par conséquent, assurez-vous que les tuyaux du circuit réfrigérant ne sont pas endommagés, surtout lorsque vous videz le circuit réfrigérant.

**⚠ AVERTISSEMENT :**

N'endommagez pas les tuyaux du circuit de refroidissement de l'appareil.

**⚠ AVERTISSEMENT :** Veillez à ce que les ouvertures de ventilation, dans l'enceinte de l'appareil ou dans la structure intégrée, soient dénuées d'obstructions.

**⚠ AVERTISSEMENT :** N'utilisez pas des moyens mécaniques, électriques ou chimiques différents de ceux recommandés par le fabricant pour accélérer le processus de décongélation.

**⚠ AVERTISSEMENT :** N'utilisez pas ou ne placez pas les dispositifs électriques à l'intérieur des compartiments de l'appareil s'ils ne sont pas du type expressément autorisé par le fabricant.

**⚠ AVERTISSEMENT :** Les machines à glaçons et/ou les distributeurs d'eau non directement raccordés à l'arrivée d'eau doivent être remplis uniquement avec de l'eau potable.

**⚠ AVERTISSEMENT :** Les distributeurs automatiques de glaçons et/ou d'eau doivent être raccordés à une alimentation en eau potable uniquement, avec une pression d'eau principale comprise entre 0,17 et 0,81 MPa (1,7 et 8,1 bars).

**⚠ N'entreposez pas les substances explosives comme les aérosols et ne placez pas ou n'utilisez pas d'essence ou d'autres matériaux inflammables dans ou près de**

l'appareil.

**⚠ N'avez pas le contenu (non toxique) des sacs de glace (dans certains modèles). Ne mangez pas de glaçons ou de bâtonnets glacés immédiatement après les avoir sortis du congélateur; ils pourraient provoquer des brûlures par le gel.**

**⚠ Pour les produits conçus pour utiliser un filtre à air à l'intérieur d'un couvercle de ventilateur accessible, le filtre doit toujours être en place lorsque le réfrigérateur est en marche.**

**⚠ Ne stockez pas de récipients en verre avec des liquides dans le compartiment congélateur; ils pourraient se briser. N'obstruez pas le ventilateur (si disponible) avec des aliments. Après avoir placé les aliments, vérifiez que la porte du congélateur se ferme correctement.**

**⚠ Les joints endommagés doivent être remplacés dès que possible.**

**⚠ Utilisez le compartiment congélateur uniquement pour stocker des aliments congelés, congeler des aliments frais et faire des glaçons.**

**⚠ Évitez de mettre des aliments non emballés directement en contact avec les surfaces intérieures du compartiment congélateur.**



Le c-pentane est utilisé en tant qu'agent gonflant dans la mousse d'isolation et est un gaz inflammable.

Les compartiments de l'appareil les plus appropriés dans lesquels des types spécifiques d'aliments doivent être conservés, en tenant compte de la répartition différente de la température dans les différents compartiments de l'appareil, sont les suivants :

Le compartiment 4 étoiles (\*\*\*\*) convient pour congeler des aliments à la température ambiante et pour conserver des aliments surgelés car la température est uniformément répartie dans tout le compartiment. Les produits surgelés achetés ont la date d'échéance indiquée sur l'emballage.

Cette date prend en compte le type de nourriture conservé et doit donc être respectée. Les aliments frais doivent être conservés pendant les périodes suivantes : 1-3 mois pour fromage, fruits de mer, glace, jambon/saucisse, lait, liquides frais; 4 mois pour steak ou côtelettes (boeuf, agneau porc); 6 mois pour beurre ou margarine, volaille (poulet, dinde); 8-12 mois pour fruits (agrumes exceptés), rôti (boeuf, porc, agneau), légumes. Les dates d'échéance figurant sur l'emballage des aliments dans la zone 2 étoiles doivent être respectées.

Pour éviter la contamination des aliments, veuillez respecter les points suivants :

- L'ouverture prolongée de la porte peut entraîner une augmentation importante de la température dans les compartiments de l'appareil.
- Nettoyez régulièrement les surfaces pouvant entrer en contact avec les aliments et les systèmes de drainage accessibles.
- Nettoyez les réservoirs d'eau s'ils n'ont pas été utilisés pendant 48 h; rincez le système d'alimentation en eau raccordé à une source d'eau si l'eau n'a pas été aspirée pendant 5 jours.
- Conservez viande et poisson crus dans des récipients appropriés au réfrigérateur, de manière à ce qu'ils n'entrent pas en contact ou coulent sur d'autres aliments.

- Les compartiments deux étoiles pour aliments congelés conviennent à la conservation d'aliments pré-congelés, à la conservation ou à la fabrication de glace et de glaçons.
- Ne congeler pas les aliments frais dans des compartiments à une, deux ou trois étoiles.
- Si l'appareil de réfrigération reste vide pendant de longues périodes, éteignez, décongelez, nettoyez, séchez et laissez la porte ouverte pour éviter la formation de moisissure à l'intérieur de l'appareil.

## INSTALLATION

⚠ L'appareil doit être manipulé et installé par au moins deux personnes - vous pourriez vous blesser. Utilisez des gants de protection pour le déballage et l'installation - vous pourriez vous couper.

⚠ L'installation, incluant l'alimentation en eau (selon le modèle), et les connexions électriques, ainsi que les réparations, doivent être exécutées par un technicien qualifié. Ne procédez à aucune réparation ni à aucun remplacement de pièce sur l'appareil autre que ceux spécifiquement indiqués dans le guide d'utilisation. Gardez les enfants à l'écart du site d'installation. Après avoir déballé l'appareil, assurez-vous qu'il n'a pas été endommagé pendant le transport. En cas de problème, contactez le détaillant ou le Service Après-vente le plus près. Une fois installé, gardez le matériel d'emballage (sacs en plastique, parties en polystyrène, etc.) hors de la portée des enfants - ils pourraient s'étouffer.

L'appareil ne doit pas être branché à l'alimentation électrique lors de l'installation - vous pourriez

vous électrocuter. Au moment de l'installation, assurez-vous que le câble d'alimentation n'est pas endommagé par l'appareil - risque d'incendie ou de choc électrique. Allumez l'appareil uniquement lorsque l'installation est terminée.

⚠ Prenez garde à ne pas endommager les sols (p. ex., les parquets) lorsque vous déplacez l'appareil.

Installez l'appareil sur un sol ou des supports suffisamment résistants pour supporter son poids et dans un endroit adapté à sa taille et à son utilisation. Lors de l'installation de l'appareil, assurez-vous qu'il n'est pas placé près d'une source de chaleur et que les quatre pieds sont stables et reposent sur le sol, en les réglant au besoin.

Assurez-vous aussi que l'appareil est parfaitement de niveau en utilisant un niveau à bulle. Attendez au moins deux heures avant de brancher l'appareil pour s'assurer que le circuit de réfrigération atteint son efficacité maximum.

Toutes les dimensions et espacements nécessaires pour l'installation de l'appareil sont indiqués dans la brochure d'instructions pour l'installation.

⚠ Afin de garantir une aération adéquate, laissez un espace des deux côtés et au-dessus de l'appareil. La distance entre l'arrière de l'appareil et le mur derrière l'appareil doit être de 50 mm pour empêcher l'accès à des surfaces chaudes. Une réduction de l'espace recommandé entraîne une augmentation de la consommation d'énergie.

⚠ **AVERTISSEMENT** : Lors de la mise en place de l'appareil, assurez-vous que le câble d'alimentation

n'est pas coincé ou endommagé.

⚠ **AVERTISSEMENT** : pour éviter tout danger dû à l'instabilité, le positionnement ou le montage de l'appareil doit être effectué conformément aux instructions du fabricant. Il est interdit de placer le congélateur de sorte que le tuyau métallique d'une cuisinière à gaz, les tuyaux métalliques de gaz ou d'eau, ou les câbles électriques soient en contact avec la paroi

### **AVERTISSEMENTS ÉLECTRIQUES**

⚠ Il doit être possible de débrancher l'appareil de l'alimentation électrique en retirant la fiche de la prise de courant si elle est accessible, ou à l'aide d'un interrupteur multipolaire en amont de la prise de courant, conformément aux règles de câblage et l'appareil doit être mis à la terre conformément aux normes de sécurité électrique nationales.

⚠ N'utilisez pas de rallonge, de prises multiples ou d'adaptateurs. Une fois l'installation terminée, l'utilisateur ne devra plus pouvoir accéder aux composantes électriques. N'utilisez pas l'appareil si vous êtes mouillé ou si vous êtes pieds nus.

N'utilisez pas cet appareil si le câble d'alimentation ou la prise de courant sont endommagés, si l'appareil ne fonctionne pas correctement, ou s'il a été endommagé ou échappé.

⚠ Si le câble d'alimentation est endommagé, remplacez-le avec un câble identique par le fabricant ou un de ces techniciens autorisée, ou un technicien qualifié pour éviter les dangers d'électrocution.

⚠ **AVERTISSEMENT** : Ne placez pas les prises portables multiples ou les alimentations électriques portables à l'arrière de l'appareil.

## NETTOYAGE ET ENTRETIEN

 **AVERTISSEMENT** : Assurez-vous que l'appareil est éteint et débranché du réseau électrique avant d'effectuer l'entretien - vous pourriez vous électrocuter ; n'utilisez jamais d'équipement de nettoyage à vapeur - risque de choc électrique.

 N'utilisez pas de nettoyants abrasifs ou rugueux comme les vaporisateurs pour fenêtre, nettoyants, liquides inflammables, nettoyant pour cire, détergents concentrés, désinfectants et nettoyants contenant des produits pétroliers ou des particules de plastique à l'intérieur et sur le contour et les joints de la porte. N'utilisez pas d'essuie-tout, de tampons à récurer, ou autres outils de nettoyage rugueux.

## ÉLIMINATION DES MATÉRIAUX D'EMBALLAGE

Les matériaux d'emballage sont entièrement recyclables comme l'indique le symbole de recyclage .



Les différentes parties de l'emballage doivent donc être jetées de manière responsable et en totale conformité avec la réglementation des autorités locales régissant la mise au rebut de déchets.

## MISE AU REBUT DES APPAREILS ÉLECTROMÉNAGERS

Cet appareil est fabriqué avec des matériaux recyclables ou pouvant être réutilisés. Mettez-le au rebut en vous conformant à la réglementation locale en matière d'élimination des déchets.

Pour toute information supplémentaire sur le traitement et le recyclage des appareils électroménagers, contactez le service local compétent, le service de collecte des déchets ménagers ou le magasin où vous avez acheté l'appareil. Cet appareil est certifié conforme à la Directive européenne 2012/19/UE relative aux déchets d'équipements électriques et électroniques (DEEE).

En s'assurant que ce produit est correctement mis au rebut, vous contribuerez à empêcher toute conséquence nuisible pour l'environnement et la santé.

 Le symbole  figurant sur le produit et sur la documentation qui l'accompagne indique que cet appareil ne doit pas être traité comme un déchet ménager mais doit être remis à un centre de collecte spécialisé dans le recyclage des appareils électriques et électroniques.

## CONSEILS RELATIFS À L'ÉCONOMIE D'ÉNERGIE

Installez l'appareil dans une pièce sèche, bien aérée, et aussi loin que possible d'une source de chaleur (par ex. radiateur, cuisinière, etc.) et à l'abri des rayons directs du soleil. Si nécessaire, utilisez un panneau isolant.

Pour garantir une ventilation adéquate, suivez les instructions d'installation. Une aération insuffisante à l'arrière du produit augmente la consommation d'énergie et réduit l'efficacité du refroidissement. L'ouverture fréquente de la porte peut augmenter la consommation d'énergie.

La température interne de l'appareil et la consommation d'énergie peuvent être affectées par la température ambiante et l'endroit où l'appareil est installé. Le réglage de la température doit toujours prendre ces facteurs en compte. Évitez le plus possible d'ouvrir les portes.

Vous pouvez augmenter la capacité de stockage des aliments congelés en enlevant des paniers et si elle est présente, l'étagère Antigivre.

Ne vous inquiétez pas des bruits provenant du compresseur qui sont des bruits de fonctionnement normaux.

Conservez le produit à l'abri des sources de chaleur.

La fonction Congélation rapide (si elle existe) peut être utilisée pour obtenir des performances optimales de l'appareil, 24 heures avant de placer des aliments frais dans le congélateur. Suivez les instructions du Guide de démarrage pour activer/désactiver cette fonction.

En général, après avoir placé des aliments frais dans le congélateur, 24 heures avec la fonction Congélation rapide suffisent; Au bout de 24 heures, désactivez la fonction de congélation rapide (si présente). Si votre appareil n'est pas équipé de cette touche, remettez le thermostat sur la position d'origine.

Attention :

Pour économiser de l'énergie, il est possible de désactiver la fonction Congélation rapide au bout de quelques heures lors de la congélation de petites quantités d'aliments.

L'utilisateur doit entretenir l'appareil de réfrigération conformément au chapitre NETTOYAGE ET ENTRETIEN

# LES DIFFÉRENTES FONCTIONS ET POSSIBILITÉS

## Réglage du thermostat

Le thermostat du congélateur régule automatiquement la température intérieure des compartiments. En tournant le bouton de la position 1. à 3., des températures plus froides peuvent être obtenues.

**Note importante :** Ne tentez pas de tourner le bouton au-delà de la position 1, il arrêtera votre appareil.

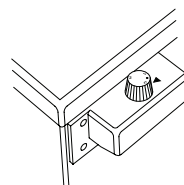

## Réglage du thermostat du congélateur ;

1. Pour un stockage à court terme de l'aliment dans le compartiment congélateur, vous pouvez régler le bouton entre les positions minimum et moyenne.
2. Pour un stockage à long terme des aliments dans le compartiment congélateur, vous pouvez régler le bouton dans la position moyenne.
3. Position de refroidissement maximal. L'appareil fonctionnera plus longtemps.

**Il faut noter que :** La température ambiante, la température des aliments fraîchement stockés et la fréquence d'ouverture de la porte affectent la température dans le congélateur. Si nécessaire, changer le réglage de la température.

## Accessoires

### Bac à glaçons

- Remplissez le bac à glaçons avec de l'eau et placez-le dans le compartiment congélateur.
- Une fois que l'eau s'est totalement transformée en glace, vous pouvez tordre le plateau comme indiqué ci-dessous pour enlever les glaçons.



### Racloir en plastique

Au bout d'un certain temps, une accumulation de givre est possible dans certaines zones au niveau du compartiment congélateur.

Le givre accumulé dans le congélateur doit être régulièrement enlevé. Utilisez le racloir en plastique fourni si nécessaire. N'utilisez pas d'objets métalliques acérés pour cette opération.

Ils pourraient piquer le circuit de réfrigérateur et provoquer des dommages irréparables à l'unité.



## Avertissements à propos des réglages de température

- Ne passez pas à un autre réglage avant d'avoir achevé le précédent.
- La température ambiante, la température des aliments fraîchement stockés et la fréquence d'ouverture de la porte affectent la température dans le compartiment réfrigérateur. Si nécessaire, changer le réglage de la température.
- Il n'est pas recommandé que vous utilisiez votre congélateur dans des environnements inférieurs à 10°C.
- La température doit être réglée en tenant compte de la fréquence d'ouverture et de fermeture de la porte du congélateur, de la quantité d'aliments stockés dans le congélateur et de l'environnement dans lequel est positionné l'appareil.
- Nous recommandons que lors d'une première utilisation du congélateur, il doit rester en fonctionnement pendant 24 heures sans interruption pour s'assurer qu'il est totalement refroidi. Ne pas ouvrir la porte du congélateur, ou ne pas mettre d'aliments à l'intérieur pendant cette période.
- Votre congélateur a une fonction de retard intégrée de 5 minutes conçue pour prévenir tout dommage au compresseur. Lorsqu'une puissance est appliquée à votre congélateur, elle commencera à fonctionner normalement après 5 minutes.
- Votre congélateur est conçu pour fonctionner à des intervalles de température ambiante indiqués dans les normes, selon la classe climatique indiquée sur l'étiquette d'information. Il n'est pas recommandé de faire fonctionner votre congélateur dans les environnements qui sont hors des intervalles de température indiqués en termes d'efficacité de refroidissement..
- Cet appareil est conçu pour être utilisé à une température ambiante dans la plage de 10°C - 43°C.

Classe climatique	T. amb. (°C)
SN :	De 10 à 32 °C
ST :	De 16 à 38 °C ;
N :	De 16 à 32 °C
T :	De 16 à 43 °C

# RANGEMENT DES ALIMENTS DANS L'APPAREIL

- Le compartiment congélateur est utilisé pour congeler les aliments frais, pour stocker les aliments congelés pendant le laps de temps indiqué sur l'emballage et pour faire des glaçons.
- Ne placez pas d'aliments frais et tièdes près des aliments congelés car cela pourrait décongeler les aliments congelés.
- Pour la congélation des aliments frais (à savoir la viande, le poisson et la viande hachée), divisez-les en portions que vous utiliserez pour le service.
- Pour stocker des aliments surgelés, il convient de toujours suivre minutieusement les instructions figurant sur les emballages d'aliments surgelés. Si aucune information n'est fournie, les aliments ne doivent pas être conservés plus de 3 mois à compter de leur date d'achat.
- Lorsque vous achetez des aliments surgelés, assurez-vous qu'ils ont été congelés à des températures adaptées et que l'emballage est intact.
- Les aliments surgelés doivent être transportés dans des récipients appropriés pour maintenir la qualité des aliments et ils doivent être remis dans les surfaces de congélation le plus vite possible.
- Si un emballage d'aliment surgelé montre des signes d'humidité et de gonflement anormal, il est probable qu'il ait été précédemment stocké à une température inadaptée et que le contenu ait été détérioré.
- La durée de conservation des aliments surgelés dépend de la température ambiante, du réglage du thermostat, de la fréquence d'ouverture de la porte, du type d'aliment et du temps nécessaire pour transporter le produit du magasin à votre domicile. Suivez toujours les instructions imprimées sur l'emballage et ne dépassez jamais la durée de conservation indiquée.
- Utilisez la tablette de congélation rapide pour congeler des aliments faits maison (et tous les autres aliments qui doivent être rapidement congelés) plus rapidement grâce à sa puissance de congélation supérieure.  
Des tablettes à congélation rapide sont les tiroirs inférieurs du compartiment congélateur.
- Pendant la congélation des aliments, utilisez le tiroir inférieur.

Certaines recommandations ont été spécifiées aux pages 9, 10 et 11 pour le placement et le stockage de vos aliments dans le compartiment de congélation profond.

Viande et poisson	Préparation	Durée de stockage maximum (mois)
<b>Steaks</b>	Enveloppés dans une feuille	6 - 8
<b>Viande d'agneau</b>	Enveloppés dans une feuille	6 - 8
<b>Rôti de veau</b>	Enveloppés dans une feuille	6 - 8
<b>Sauté de veau</b>	En petits morceaux	6 - 8
<b>Cubes d'agneau</b>	En morceaux	4 - 8
<b>Viande hachée</b>	En emballages sans utiliser d'épices	1 - 3
<b>Abats (morceaux)</b>	En morceaux	1 - 3
<b>Saucisses de Bologne/Saucissons</b>	Doivent être emballés même s'ils présentent une membrane	
<b>Poulet et dinde</b>	Enveloppés dans une feuille	4 - 6
<b>Oie et canard</b>	Enveloppés dans une feuille	4 - 6
<b>Chevreuil, Lapin, Sanglier</b>	En portions de 2,5 kg et sous forme de filets	6 - 8
<b>Poissons d'eau douce (Saumon, Carpe, Truite, Silures)</b>	Après avoir vidé et écaillé le poisson, lavez-le et séchez-le ; et si nécessaire, coupez la queue et la tête.	2
<b>Poisson maigre ; bar, turbot, limande</b>		4
<b>Poissons gras (Thon, Maquereau tassergal, anchois)</b>		2 - 4
<b>Fruits de mer</b>	Nettoyé et dans des sacs	4 - 6
<b>Caviar</b>	Dans son emballage, un récipient en aluminium ou en plastique	2 - 3

Viande et poisson	Préparation	Durée de stockage maximum (mois)
Escargot	Dans de l'eau salée, récipient en aluminium ou en plastique	3

**REMARQUE :** La viande surgelée doit être cuite comme de la viande fraîche après décongélation. Si la viande n'est pas cuite après décongélation, elle ne doit jamais être recongelée.

Fruits et légumes	Préparation	Durée de stockage maximum (mois)
Haricots verts et haricots	Lavez et coupez les haricots en petits morceaux et faites les bouillir	10 - 13
Haricots	Écossez, lavez et faites bouillir	12
Choux	Nettoyez et faites bouillir	6 - 8
Carottes	Nettoyez et coupez en tranches et faites bouillir	12
Poivron	Coupez la tige, coupez en deux morceaux et enlevez le cœur et faites bouillir	8 - 10
Épinards	Lavez et faites bouillir	6 - 9
Chou-fleur	Enlevez les feuilles, coupez le cœur en morceaux, et laissez-le dans l'eau avec un peu de jus de citron pendant quelques instants	10 - 12
Aubergines	Coupez en morceaux de 2 cm après lavage	10 - 12
Mais	Nettoyez et emballez avec la tige ou sous forme de maïs sucré	12
Pommes et poires	Pelez et coupez en tranches	8 - 10
Abricots et pêches	Coupez en deux morceaux et enlevez le noyau	4 - 6
Fraises et mûres	Lavez et écossez	8 - 12
Fruits cuits	Ajoutez 10 % de sucre dans le récipient	12
Fruits de mer	Nettoyé et dans des sacs	4 - 6
Prunes, cerises, baies acides	Lavez et enlevez les tiges	12

Produits laitiers	Préparation	Durée de stockage maximum (mois)	Conditions de conservation
Lait en paquet (homogénéisé)	Dans son propre paquet	2 - 3	Lait pur - dans son propre paquet
Fromage à l'exclusion du fromage blanc	En tranches	6 - 8	L'emballage original peut être utilisé pour de courtes périodes de conservation. Il doit être enveloppé dans du film pour des périodes plus longues.
Beurre, margarine	Dans son emballage	6	

	Durée de conservation maximale (mois)	Durée de décongélation à température ambiante (heures)	Durée de décongélation au four (minutes)
Pain	4 - 6	2 - 3	4-5 (220-225 °C)
Biscuits	3 - 6	1 - 1,5	5-8 (190-200 °C)
Pâtisserie	1 - 3	2 - 3	5-10 (200-225 °C)
Tourte	1 - 1,5	3 - 4	5-8 (190-200 °C)
Pâte feuilletée	2 - 3	1 - 1,5	5-8 (190-200 °C)
Pizzas	2 - 3	2 - 4	15-20 (200 °C)

# NETTOYAGE ET ENTRETIEN

- Débranchez l'unité de l'alimentation électrique avant de la nettoyer.
- Ne nettoyez pas l'appareil en y versant de l'eau.
- Assurez-vous que de l'eau n'entre pas dans le boîtier de l'ampoule et d'autres composants électriques.
- Le réfrigérateur doit être nettoyé régulièrement en utilisant une solution de bicarbonate de soude et d'eau tiède.
- Nettoyer les accessoires séparément avec de l'eau et du savon. Ne les nettoyez pas au lave-vaisselle.
- N'utilisez jamais de produits abrasifs ou de détergents. Après le lavage, rincez à l'eau propre et séchez minutieusement. Une fois que vous avez terminé le nettoyage, rebranchez la prise à l'alimentation principale avec les mains sèches.
- Nettoyez le condenseur avec un balai au moins deux fois par an. Cela vous aidera à économiser des coûts de l'énergie et à augmenter la productivité.

**!! L'alimentation électrique doit être débranchée.**

## Comment dégivrer votre congélateur

- De petites quantités de givre s'accumuleront à l'intérieur du congélateur, en fonction de la durée pendant laquelle la porte reste ouverte ou de la quantité d'humidité introduite. Il est essentiel de s'assurer que du givre ou de la glace s'est formé(e) à des endroits qui risquent d'affecter la fermeture du joint de porte. Cela peut permettre à l'air de pénétrer dans l'armoire, en encourageant un fonctionnement continu du compresseur. Une fine formation de givre est assez molle et peut être enlevée avec une brosse ou un racloir en plastique. N'utilisez pas de racloirs métalliques ou acérés, de dispositifs mécaniques ou autres systèmes pour accélérer le processus de dégivrage. Enlevez tout le givre délogé du sol du compartiment. Il n'est pas nécessaire de couper l'appareil pour enlever le givre fin.
- Pour l'enlèvement de lourds dépôts de glace, débranchez l'appareil de l'alimentation et videz le contenu dans des boîtes en carton et enveloppez dans des couvertures épaisses ou des couches de papier pour maintenir au froid. Le dégivrage sera plus efficace s'il est réalisé lorsque le congélateur est presque vide et il doit être réalisé aussi vite que possible pour prévenir une augmentation indue de la température du contenu.
- N'utilisez pas de racloirs métalliques ou acérés, de dispositifs mécaniques ou autres systèmes pour accélérer le processus de dégivrage. L'augmentation de la température des aliments congelés au cours du dégivrage risque de réduire leur période de conservation. Si le contenu est bien enveloppé et placé dans une zone froide, il peut y rester pendant plusieurs heures.
- Sécher l'intérieur du compartiment avec une éponge ou un chiffon propre.
- Pour accélérer le processus de dégivrage, placez un ou plusieurs bols d'eau tiède dans le compartiment congélateur.
- Examinez le contenu lorsque vous le remplacez dans le congélateur et si certains des emballages ont décongelé, ils doivent être mangés dans les 24 heures ou être cuits et recongelés.
- Une fois la décongélation terminée, nettoyez l'intérieur de l'appareil avec une solution d'eau tiède avec un peu de bicarbonate de soude, puis séchez minutieusement. Lavez toutes les pièces amovibles de la même façon et remontez. Rebranchez l'appareil à l'alimentation principale et laissez pendant 2 à 3 heures sur le numéro 3 avant de remettre les aliments dans le congélateur.

# TRANSPORT ET MODIFICATION DE LA POSITION D'INSTALLATION

## TRANSPORT ET MODIFICATION DE LA POSITION D'INSTALLATION

- Les emballages d'origine et du polystyrène expansé (PS) peuvent être conservés si nécessaire.
- Pendant le transport, l'appareil doit être fixé avec une chaîne large ou une corde solide. Les instructions indiquées sur la boîte ondulée doivent être suivies pendant le transport.
- Avant de transporter ou de modifier la position de l'installation, tous les objets mobiles (à savoir tablettes, bacs...), doivent être sortis ou fixés avec des bandes afin d'éviter qu'ils ne soient endommagés.

**!! Transportez votre réfrigérateur dans la position verticale.**

## Repositionnement de la porte

- Il n'est pas possible de modifier le sens d'ouverture de votre porte de réfrigérateur, si les poignées de porte sur votre réfrigérateur sont installées sur la surface avant de la porte.
- Il est possible de modifier le sens d'ouverture des portes sur les modèles sans poignées.
- Si le sens d'ouverture de la porte de votre réfrigérateur peut être modifié, il convient de contacter le service autorisé le plus proche pour faire modifier le sens d'ouverture.



# AVANT D'APPELER VOTRE SERVICE APRÈS-VENTE

Si votre réfrigérateur ne fonctionne pas comme prévu, vérifiez les solutions indiquées ci-dessous avant d'appeler un électricien ou le service après-vente.

## **Que faire si votre réfrigérateur ne fonctionne pas :**

### **Assurez-vous que :**

- Votre congélateur est branché et allumé,
- L'interrupteur principal à votre domicile n'est pas coupé,
- Le réglage du thermostat est en position “\*”,
- La prise ne fonctionne plus. Pour vérifier cela, branchez un appareil dont vous êtes sûr du fonctionnement dans la même prise.

## **Que faire si votre réfrigérateur fonctionne mal :**

### **Assurez-vous que :**

- Vous n'avez pas surchargé l'appareil,
- Le réglage du thermostat de congélateur est dans la position “1” (dans ce cas, régler le cadran du thermostat à une valeur adaptée),
- La porte est convenablement fermée,
- Il n'y a pas de poussière sur le condenseur,
- Il y a suffisamment de place pour permettre la circulation d'air à l'arrière et sur le côté de l'appareil.

## **S'il y a du bruit ;**

Le gaz de refroidissement qui circule dans le circuit de réfrigérateur peut faire un léger bruit (bruit de bulles) même quand le compresseur ne fonctionne pas. Ceci est normal. Si ces sons sont différents, vérifiez que :

- l'appareil est bien nivelé
- rien ne touche l'arrière,
- Rien sur ou dans l'appareil ne vibre.

## **Recommandations**

- Si l'appareil n'est pas utilisé pendant un long moment (par exemple pendant les vacances), dégivrer et nettoyer le réfrigérateur, en laissant la porte ouverte pour empêcher la formation de champignons et d'odeurs.
- Pour arrêter totalement l'appareil, débranchez-le au niveau de la prise principale (pour le nettoyage et quand les portes restent ouvertes).
- Si le problème persiste bien que vous ayez suivi toutes les instructions ci-dessus, consultez le Service Agréé le plus proche.
- L'appareil que vous avez acheté est conçu pour une utilisation à domicile et ne peut être utilisé que dans un but domestique et dûment indiqué. Il n'est pas adapté à une utilisation commerciale ou communale. Si le consommateur utilise l'appareil d'une manière non conforme aux présentes instructions, nous insistons sur le fait que ni le producteur, ni le distributeur ne seront responsables de la moindre réparation ou panne pendant la période de garantie.

## **Conseils pour économiser de l'énergie**

1. Installez l'appareil dans une pièce sèche bien ventilée, mais pas à la lumière directe du soleil ou à proximité d'une source de chaleur (telle qu'un radiateur, une cuisinière... etc). Autrement, utilisez une plaque isolante.
2. Laissez refroidir les aliments et boissons chaudes à l'extérieur de l'appareil.
3. Couvrez les boissons ou autres liquides lorsque vous les placez dans l'appareil. Autrement, l'humidité augmente dans l'appareil. Par conséquent, le temps de fonctionnement devient plus long. En outre, la couverture des boissons et liquides aide à préserver les odeurs et les goûts.
4. Essayez d'éviter de garder les portes ouvertes trop longtemps ou d'ouvrir les portes trop fréquemment car l'air chaud entrera dans l'appareil et provoquera l'allumage du compresseur inutilement et souvent.
5. Maintenez les couvercles des compartiments de différentes températures (bacs, refroidisseur, ... etc) fermés
6. Le joint de porte doit être propre et pliable. Remplacez les joints s'ils sont usés.
7. Il est possible de stocker davantage d'aliments en enlevant la tablette du congélateur. Une consommation d'énergie est déclarée avec une charge maximale et sans tablette du congélateur.

# LES PIÈCES DE L'APPAREIL ET DES COMPARTIMENTS

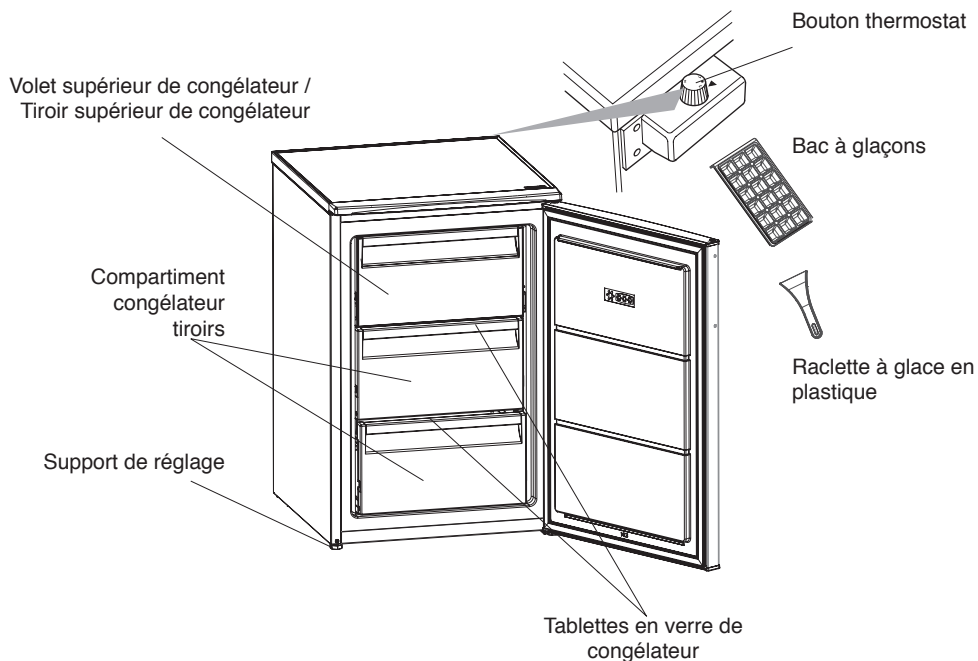

**À propos des tablettes en verre de congélateur** : Quand le congélateur est déballé, deux des tablettes en verre peuvent se trouver dans la position basse du congélateur. Dans cette situation, enlevez la tablette la plus grosse et placez-la sur la position d'étagère supérieure.

Cette présentation est uniquement destinée à donner des informations sur les pièces de l'appareil.  
Les pièces peuvent varier selon le modèle d'appareil.

# ΟΔΗΓΊΕΣ ΓΙΑ ΤΗΝ ΑΣΦΆΛΕΙΑ

Σημαντικο, διαβάστε και τηρείτε

Διαβάστε προσεκτικά αυτές τις οδηγίες για την ασφάλεια πριν χρησιμοποιήσετε τη συσκευή. Κρατήστε τις οδηγίες για μελλοντική αναφορά.

Αυτές οι οδηγίες και η συσκευή περιλαμβάνουν σημαντικές προειδοποιήσεις σχετικά με την ασφάλεια, τις οποίες πρέπει να διαβάζετε και να τηρείτε σε κάθε περίπτωση. Ο κατασκευαστής δεν αναλαμβάνει καμία ευθύνη για βλάβη που οφείλεται σε μη τήρηση αυτών των οδηγιών για την ασφάλεια, λόγω ακατάλληλης χρήσης της συσκευής ή λανθασμένη ρύθμιση των χειριστηρίων

⚠ Πολύ μικρά παιδιά (0-3 ετών) πρέπει να βρίσκονται μακριά από τη συσκευή. Τα μικρά παιδιά (3-8 ετών) πρέπει να βρίσκονται μακριά από τη συσκευή εκτός εάν επιτηρούνται συνεχώς. Η συσκευή μπορεί να χρησιμοποιηθεί από παιδιά ηλικίας 8 ετών και άνω ή άτομα με μειωμένες σωματικές, αισθητηριακές ή διανοητικές ικανότητες ή με έλλειψη εμπειρίας και γνώσης της συσκευής, μόνο εφόσον βρίσκονται υπό επίτηρηση ή έχουν λάβει οδηγίες σχετικά με την ασφαλή χρήση της συσκευής και κατανοούν τους κινδύνους που συνεπάγεται. Τα παιδιά απαγορεύεται να παίζουν με τη συσκευή. Ο καθαρισμός και η συντήρηση από τον χρήστη δεν πρέπει να εκτελούνται από παιδιά χωρίς επίτηρηση.

Τα παιδιά ηλικίας από 3 έως 8 ετών επιτρέπεται να φορτώνουν και να εκφορτώνουν ψυκτικές συσκευές.

## ΕΠΙΤΡΕΠΟΜΕΝΗ ΧΡΗΣΗ

⚠ ΠΡΟΣΟΧΗ: Η συσκευή δεν προορίζεται να χρησιμοποιείται μέσω ενός εξωτερικού διακόπτη, όπως ένας χρονοδιακόπτης,

ή ξεχωριστού συστήματος τηλεχειρισμού.

⚠ Η συσκευή αυτή έχει σχεδιαστεί για οικιακή χρήση καθώς και για παρόμοιες χρήσεις όπως: κουζίνες χώρων εργασίας σε καταστήματα, γραφεία και άλλα περιβάλλοντα εργασίας, αγροκτήματα, από πελάτες σε ξενοδοχεία, μοτέλ, bed & breakfast και άλλους χώρους κατοικίας.

⚠ Η συσκευή δεν προορίζεται για επαγγελματική χρήση. Μην χρησιμοποιείτε τη συσκευή σε εξωτερικό χώρο.

⚠ Ο λαμπτήρας που χρησιμοποιείται στη συσκευή είναι ειδικά σχεδιασμένος για οικιακές συσκευές και δεν είναι κατάλληλος για το γενικό φωτισμό δωματίου μέσα στο σπίτι (Κανονισμός 244/2009 ΕΚ).

⚠ Η συσκευή έχει σχεδιαστεί για να λειτουργεί σε περιοχές όπου η θερμοκρασία περιβάλλοντος κυμαίνεται εντός του παρακάτω εύρους τιμών, σύμφωνα με την κλιματική κατηγορία που αναγράφεται στην πινακίδα τεχνικών στοιχείων. Η συσκευή μπορεί να μη λειτουργεί σωστά, εάν παραμείνει για μεγάλο χρονικό διάστημα σε θερμοκρασία εκτός του εύρους τιμών που καθορίζεται.

Κλιματική κατηγορία χώρου Θ. (°C)

SN: Από 10 έως 32 °C

ST: Από 16 έως 38 °C;

N: Από 16 έως 32 °C

T: Από 16 έως 43 °C



Η συσκευή αυτή δεν περιέχει CFC. Το κύκλωμα ψύξης περιέχει R600a (HC). Για τις συσκευές με ισοβουτάνιο (R600a): Το ισοβουτάνιο είναι ένα φυσικό αέριο χωρίς

αρνητικές επιπτώσεις για το περιβάλλον, το οποίο είναι ωστόσο εύφλεκτο. Για αυτό το λόγο, βεβαιωθείτε ότι οι σωλήνες του κυκλώματος ψυκτικού δεν έχουν υποστεί ζημιά, ειδικότερα όταν αδειάζετε το κύκλωμα ψυκτικού.

⚠️ ΠΡΟΕΙΔΟΠΟΙΗΣΗ: Φροντίστε να μην προκληθεί ζημιά στους σωλήνες του κυκλώματος ψυκτικού της συσκευής.

⚠️ ΠΡΟΕΙΔΟΠΟΙΗΣΗ: Διατηρείτε τα ανοίγματα εξαερισμού, στα ανοίγματα του περιβλήματος ή στην εσωτερική κατασκευή, καθαρά από φραγμούς.

⚠️ ΠΡΟΕΙΔΟΠΟΙΗΣΗ: Μην χρησιμοποιείτε άλλα μηχανικά, ηλεκτρικά ή χημικά μέσα εκτός αυτών που συνιστά ο κατασκευαστής για να επιταχύνετε τη διαδικασία απόψυξης.

⚠️ ΠΡΟΕΙΔΟΠΟΙΗΣΗ: Μην χρησιμοποιείτε και μην τοποθετείτε ηλεκτρικές συσκευές εντός της συσκευής εάν δεν είναι του τύπου που συνιστάται ρητά από τον κατασκευαστή.

⚠️ ΠΡΟΕΙΔΟΠΟΙΗΣΗ: Οι παγοποιητές ή/και οι διανομείς νερού που δεν είναι άμεσα συνδεδεμένοι με το δίκτυο ύδρευσης, πρέπει να τροφοδοτούνται μόνο με πόσιμο νερό.

⚠️ ΠΡΟΕΙΔΟΠΟΙΗΣΗ: Οι αυτόματοι παγοποιητές ή/και διανομείς νερού πρέπει να είναι συνδεδεμένοι μόνο με την παροχή πόσιμου νερού, με κύρια πίεση νερού μεταξύ 0,17 και 0,81 MPa (1,7 και 8,1 bar).

⚠️ Μην αποθηκεύετε σε αυτήν τη συσκευή εκρηκτικές ουσίες, όπως κουτιά σπρέι με εύφλεκτο προωστικό.

⚠️ Μην καταπίνετε το υγρό

(μη τοξικό) που περιέχουν οι συσσωρευτές ψύχους (σε μερικά μοντέλα). Μην τρώτε παγάκια ή γρανίτες αμέσως μόλις τα βγάλετε από τον καταψύκτη επειδή υπάρχει κίνδυνος εγκαυμάτων από το κρύο.

⚠️ Για προϊόντα σχεδιασμένα να χρησιμοποιούν φίλτρο αέρα στο εσωτερικό του καλύμματος ανεμιστήρα, το φίλτρο πρέπει πάντα να είναι στη θέση του όταν η συσκευή βρίσκεται σε λειτουργία.

⚠️ Μην αποθηκεύετε στο θάλαμο καταψύκτη γυάλινα δοχεία με υγρά, καθώς υπάρχει κίνδυνος θραύσης. Μην καλύπτετε τον ανεμιστήρα (αν υπάρχει) με τρόφιμα. Αφού τοποθετήσετε τα τρόφιμα, βεβαιωθείτε ότι η πόρτα του καταψύκτη έχει κλείσει καλά.

⚠️ Αν η φλάντζα πάθει βλάβη πρέπει να αντικατασταθεί το συντομότερο δυνατό.

⚠️ Χρησιμοποιείτε το θάλαμο καταψύκτη για τη φύλαξη κατεψυγμένων τροφίμων, την κατάψυξη φρέσκων τροφίμων και για να φτιάχνετε παγάκια.

⚠️ Αποφεύγετε την αποθήκευση μη συσκευασμένων τροφίμων σε απευθείας επαφή με τις εσωτερικές επιφάνειες του θαλάμου καταψύκτη.



Το C-πεντάνιο χρησιμοποιείται ως διογκωτικό προϊόν στο μονωτικό αφρό και είναι εύφλεκτο αέριο.

Τα καταλληλότερα διαμερίσματα της συσκευής όπου πρέπει να αποθηκεύονται συγκεκριμένοι τύποι τροφίμων, λαμβανομένης υπόψη της διαφορετικής κατανομής της θερμοκρασίας σε διαφορετικά διαμερίσματα της συσκευής, έχουν ως εξής:

Η ζώνη 4 αστέρων (\*\*\*\*) είναι κατάλληλη για την κατάψυξη των τροφίμων από τη θερμοκρασία

περιβάλλοντος και για την αποθήκευση κατεψυγμένων τροφίμων, καθώς η θερμοκρασία κατανέμεται ομοιόμορφα σε όλο το διαμέρισμα.

Τα αγορασμένα κατεψυγμένα τρόφιμα έχουν την ημερομηνία λήξης αποθήκευσης που αναγράφεται στη συσκευασία. Αυτή η ημερομηνία λαμβάνει υπόψη τον τύπο της τροφής που αποθηκεύεται και επομένως πρέπει να τηρείται. Τα νωπά τρόφιμα πρέπει να αποθηκεύονται για τις ακόλουθες χρονικές περιόδους: 1-3 μήνες για τα τυριά, τα οστρακοειδή, το παγωτό, το ζαμπόν / λουκάνικο, το γάλα, τα νωπά υγρά. 4 μήνες για μπριζόλα ή μπριζόλες (βοδινό, αρνίσιο, χοιρινό). 6 μήνες για βούτυρο ή μαργαρίνη, πουλερικά (κοτόπουλο, γαλοπούλα). 8-12 μήνες για φρούτα (εκτός από εσπεριδοειδή), ψητό κρέας (βοδινό, χοιρινό, αρνί), λαχανικά. Πρέπει να τηρούνται οι ημερομηνίες λήξης της συσκευασίας τροφίμων στη ζώνη 2 αστέρων.

Για να αποφύγετε την μόλυνση των τροφίμων, τηρείτε τα ακόλουθα:

- Ανοίγοντας την πόρτα για μεγάλο διάστημα μπορεί να προκαλέσει σημαντική αύξηση της θερμοκρασίας στα διαμερίσματα της συσκευής.
- Καθαρίζετε κανονικά τις επιφάνειες που μπορεί να έρχονται σε επαφή με τα τρόφιμα και τα προσβάσιμα συστήματος αποστράγγισης.
- Καθορίστε τα δοχεία νερού αν δεν έχουν χρησιμοποιηθεί για 48 ώρες. Εκπλύνετε το σύστημα νερού που συνδέεται με παροχή νερού αν το νερό δεν έχει χρησιμοποιηθεί για 5 ημέρες.
- Αποθηκεύστε το ωμό κρέας και τα ψάρια σε κατάλληλα δοχεία στο ψυγείο, έτσι ώστε να μην έρχονται

σε επαφή με τα άλλα τρόφιμα ή να τα στάζουν σε άλλα τρόφιμα.

- Τα διαμερίσματα κατεψυγμένων τροφίμων δύο αστέρων είναι κατάλληλα για την αποθήκευση των προ-καταψυγμένων τροφίμων, την αποθήκευση ή την παρασκευή παγωτού και παγοκύβων.
- Μην καταψύχετε φρέσκα τρόφιμα σε διαμερίσματα ενός, δύο ή τριών αστέρων.
- Εάν η συσκευή ψύξης είναι ανοικτή για μεγάλο χρονικό διάστημα, απενεργοποιήστε, ξεπαγώστε, καθαρίστε, στεγνώστε και αφήστε την πόρτα ανοικτή για να αποφύγετε την ανάπτυξη μούχλας μέσα στη συσκευή.

## ΕΓΚΑΤΑΣΤΑΣΗ

⚠ Η μετακίνηση και η εγκατάσταση της συσκευής πρέπει να πραγματοποιούνται από δύο τουλάχιστον άτομα - κίνδυνος τραυματισμού. Χρησιμοποιείτε προστατευτικά γάντια για την αποσυσκευασία και την εγκατάσταση - κίνδυνος κοψίματος.

⚠ Η εγκατάσταση, συμπεριλαμβανομένης της παροχής νερού (εάν υπάρχει) και των ηλεκτρικών συνδέσεων και των επισκευών, πρέπει να εκτελούνται από εξειδικευμένο τεχνικό. Μην επισκευάζετε και μην αντικαθιστάτε κανένα εξάρτημα της συσκευής, εκτός εάν αναφέρεται ρητά στο εγχειρίδιο χρήσης. Απομακρύνετε τα παιδιά από το σημείο εγκατάστασης. Μετά την αφαίρεση της μονάδας εστιών από τη συσκευασία, βεβαιωθείτε ότι δεν έχει υποστεί ζημιά κατά τη μεταφορά. Εάν παρουσιαστεί κάποιο πρόβλημα, επικοινωνήστε με τον αντιπρόσωπο ή με το πλησιέστερο κέντρο εξυπηρέτησης πελατών. Μετά την εγκατάσταση, τα υλικά συσκευασίας (πλαστικά,

φελιζόλ, κλπ.) πρέπει να φυλάσσονται μακριά από τα παιδιά - κίνδυνος ασφυξίας. Η συσκευή πρέπει να αποσυνδέεται από την τροφοδοσία πριν από κάθε εργασία εγκατάστασης - κίνδυνος ηλεκτροπληξίας. Κατά την εγκατάσταση, βεβαιωθείτε ότι η συσκευή δεν προκαλεί φθορά στο καλώδιο ηλεκτρικής τροφοδοσίας - κίνδυνος ηλεκτροπληξίας. Ενεργοποιήστε τη συσκευή μόνο μετά την ολοκλήρωση της διαδικασίας εγκατάστασης.

⚠ Κατά τη μετακίνηση της συσκευής απαιτείται προσοχή, ώστε να μην προκληθεί ζημιά στο δάπεδο (π.χ. παρκέ).

Εγκαταστήστε τη συσκευή σε δάπεδο που μπορεί να υποστηρίξει το βάρος της και σε χώρο κατάλληλο για το μέγεθος και τη χρήση της. Βεβαιωθείτε ότι η συσκευή δεν βρίσκεται κοντά σε πηγή θερμότητας και ότι τα τέσσερα πόδια είναι σταθερά και στηρίζονται στο δάπεδο. Ρυθμίστε τα όπως απαιτείται και βεβαιωθείτε ότι η συσκευή βρίσκεται σε απόλυτα οριζόντια θέση (χρησιμοποιήστε αλφάδι).

Περιμένετε τουλάχιστον δύο ώρες πριν θέσετε σε λειτουργία τη συσκευή, ώστε να διασφαλιστεί η πλήρης απόδοση του ψυκτικού κυκλώματος.

⚠ Για να διασφαλίσετε επαρκή εξαερισμό, αφήστε κενό και στις δύο πλευρές και πάνω από τη συσκευή. Η απόσταση μεταξύ της πίσω πλευράς της συσκευής και του τοίχου πίσω από τη συσκευή πρέπει να είναι 50 mm, για να εμποδίζεται η πρόσβαση σε ζεστές επιφάνειες. Μείωση αυτής της απόστασης θα αυξήσει την κατανάλωση ενέργειας του προϊόντος.

⚠ ΠΡΟΕΙΔΟΠΟΙΗΣΗ: Όταν τοποθετείτε τη συσκευή, να βεβαιώνετε ότι το καλώδιο τροφοδοσίας δεν είναι παγιδευμένο ή κατεστραμμένο.

⚠ ΠΡΟΕΙΔΟΠΟΙΗΣΗ: Για να αποφύγετε κινδύνους λόγω αστάθειας, η τοποθέτηση και στερέωση της συσκευής πρέπει να πραγματοποιούνται σύμφωνα με τις οδηγίες του κατασκευαστή.

Απαγορεύεται η τοποθέτηση του καταψύκτη με τρόπο ώστε ο μεταλλικός σωλήνας θερμάστρας αερίου, μεταλλικοί σωλήνες ή σωλήνες νερού ή ηλεκτρικά καλώδια, έρχονται σε επαφή με την πίσω πλευρά του καταψύκτη (σπείρα συμπίκνωσης).

## **ΗΛΕΚΤΡΙΚΕΣ ΠΡΟΕΙΔΟΠΟΙΗΣΕΙΣ**

⚠ Πρέπει να είναι δυνατή η αποσύνδεση της συσκευής από την ηλεκτρική τροφοδοσία με αφαίρεση του φιν από την πρίζα ή με χρήση του πολυπολικού διακόπτη που έχει εγκατασταθεί πριν από την πρίζα σύμφωνα με τους κανόνες σύνδεσης και η συσκευή πρέπει να γειώνεται σύμφωνα με τα εθνικά πρότυπα ηλεκτρικής ασφάλειας.

⚠ Μη χρησιμοποιείτε καλώδια προέκτασης (μπαλαντέζες), πολύπριζα ή προσαρμογείς. Μετά την εγκατάσταση, δεν πρέπει να είναι δυνατή η πρόσβαση του χρήστη στα ηλεκτρικά εξαρτήματα. Μην χρησιμοποιείτε τη συσκευή όταν είστε βρεγμένοι ή με γυμνά πόδια. Μη χρησιμοποιήσετε τη συσκευή εάν έχει φθαρεί το ηλεκτρικό καλώδιο ή το φιν, εάν δεν λειτουργεί κανονικά, εάν έχει πέσει ή εάν έχει υποστεί άλλη ζημιά.

⚠ Εάν το καλώδιο τροφοδοσίας έχει υποστεί ζημιά, πρέπει να αντικατασταθεί από τον κατασκευαστή, τον αντιπρόσωπο τεχνικής

υποστήριξης ή άλλα καταρτισμένα άτομα, ώστε να αποφευχθούν τυχόν κίνδυνοι - κίνδυνος ηλεκτροπληξίας.

**⚠️ ΠΡΟΕΙΔΟΠΟΙΗΣΗ:** Μην τοποθετείτε πολλές φορητές πρίζες ή φορητές τροφοδοτικές συσκευές στο πίσω μέρος της συσκευής.

### **ΚΑΘΑΡΙΣΜΟΣ ΚΑΙ ΣΥΝΤΗΡΗΣΗ**

**⚠️ ΠΡΟΕΙΔΟΠΟΙΗΣΗ:** Πριν κάνετε εργασίες συντήρησης, να βεβαιώνετε ότι η συσκευή είναι σβηστή και αποσυνδεδεμένη από την ηλεκτρική τροφοδοσία. Ποτέ μην χρησιμοποιείτε συσκευές καθαρισμού με ατμό - κίνδυνος ηλεκτροπληξίας.

**⚠️** Μην χρησιμοποιείτε διαβρωτικά ή σκληρά καθαριστικά, όπως σπρέι για τζάμια, λειαντικά καθαριστικά, εύφλεκτα υγρά, κεριά καθαρισμού, συμπυκνωμένα απορρυπαντικά, λευκαντικά ή καθαριστικά που περιέχουν προϊόντα πετρελαίου στα πλαστικά μέρη, στις εσωτερικές πόρτες και στα λάστιχα ή στις τσιμούχες της πόρτας. Μην χρησιμοποιείτε χαρτοπετσέτες, πανάκια καθαρισμού ή άλλα σκληρά εργαλεία καθαρισμού.

### **ΑΠΟΡΡΙΨΗ ΥΛΙΚΩΝ ΣΥΣΚΕΥΑΣΙΑΣ**

Τα υλικά της συσκευασίας είναι 100% ανακυκλώσιμα και φέρουν το σύμβολο της ανακύκλωσης .

Τα διάφορα μέρη της συσκευασίας πρέπει συνεπώς να απορρίπτονται με υπευθυνότητα και σε πλήρη συμμόρφωση με τους κανονισμούς της τοπικής δημοτικής αρχής όσον αφορά τη διάθεση αποβλήτων.

### **ΑΠΟΡΡΙΨΗ ΟΙΚΙΑΚΩΝ ΣΥΣΚΕΥΩΝ**

Η συσκευή αυτή έχει κατασκευαστεί από ανακυκλώσιμα ή επαναχρησιμοποιούμενα υλικά. Απορρίψτε σύμφωνα με τους κανονισμούς των τοπικών αρχών. Για περαιτέρω πληροφορίες σχετικά με την επεξεργασία, την ανάκτηση και την ανακύκλωση των ηλεκτρικών οικιακών συσκευών, επικοινωνήστε με τις αρμόδιες τοπικές αρχές, την υπηρεσία συλλογής οικιακών αποβλήτων ή το κατάστημα από όπου αγοράσατε αυτό το προϊόν. Αυτή η συσκευή φέρει σήμανση σύμφωνα με την Ευρωπαϊκή Οδηγία 2012/19/ΕΕ σχετικά με τα Απόβλητα Ηλεκτρικού και Ηλεκτρονικού Εξοπλισμού (ΑΗΗΕ). Εξασφαλίζοντας τη σωστή

απόρριψη αυτού του προϊόντος, θα βοηθήσετε στην αποτροπή των πιθανά βλαβερών συνεπειών για το περιβάλλον και την ανθρώπινη υγεία.

Το σύμβολο  στο προϊόν ή στα συνοδευτικά έντυπα υποδεικνύει ότι πρέπει να αντιμετωπίζεται ως οικιακό απόρριμμα αλλά πρέπει να μεταφέρετε στο κατάλληλο κέντρο συλλογής για ανακύκλωση ηλεκτρονικού και ηλεκτρικού εξοπλισμού.

### **ΣΥΜΒΟΥΛΕΣ ΓΙΑ ΕΞΟΙΚΟΝΟΜΗΣΗ ΕΝΕΡΓΕΙΑΣ**

Εγκαταστήστε τη συσκευή σε ένα ξηρό δωμάτιο με καλό εξαερισμό μακριά από οποιαδήποτε πηγή θερμότητας (π.χ. θερμαντικό σώμα, κουζίνα, κλπ.) και σε σημείο το οποίο να μην εκτίθεται απευθείας στον ήλιο. Αν απαιτείται, χρησιμοποιήστε μια μονωτική πλάκα.

Για επαρκή εξαερισμό, ακολουθήστε τις οδηγίες εγκατάστασης. Ο μη επαρκής εξαερισμός στην πίσω πλευρά του προϊόντος αυξάνει την ενεργειακή κατανάλωση και μειώνει την απόδοση ψύξης.

Το συχνό άνοιγμα της συσκευής μπορεί να προκαλέσει αύξηση της κατανάλωσης ενέργειας. Η εσωτερική θερμοκρασία της συσκευής και η Κατανάλωση Ενέργειας μπορεί να επηρεαστούν και από τη θερμοκρασία περιβάλλοντος, καθώς και από τη θέση τοποθέτησης της συσκευής. Αυτοί οι παράγοντες πρέπει να ληφθούν υπόψη κατά τη ρύθμιση της θερμοκρασίας. Ανοίγετε τις πόρτες όσο το δυνατό λιγότερο.

Μπορείτε να αυξήσετε την ικανότητα αποθήκευσης κατεψυγμένων τροφίμων αφαιρώντας τα καλάθια και, εάν υπάρχουν, το ράφι Stop Frost. Μην ανησυχείτε για τους θορύβους που προέρχονται από τον συμπεστή, πρόκειται για συνηθισμένους θορύβους λειτουργίας.

Φυλάξτε το προϊόν μακριά από πηγές θερμότητας. Η λειτουργία Ταχείας Κατάψυξης (εφόσον προβλέπεται) μπορούν να χρησιμοποιηθούν για τη βέλτιστη απόδοση της συσκευής, 24 ώρες πριν τοποθετήσετε φρέσκα τρόφιμα στον καταψύκτη. Ακολουθήστε τις οδηγίες που περιέχονται στον Σύντομο Οδηγό Έναρξης για να ενεργοποιήσετε/ απενεργοποιήσετε τη λειτουργία.

Συνήθως αρκούν περίπου 24 ώρες ταχείας κατάψυξης μετά την τοποθέτηση των τροφίμων. Στο τέλος αυτής της περιόδου, απενεργοποιήστε το κουμπί Ταχείας Κατάψυξης (αν προβλέπεται). Για συσκευές χωρίς αυτό το κουμπί, περιστρέψτε τον θερμοστάτη στην αρχική του θέση. Προσοχή:

Για να εξοικονομήσετε ενέργεια, όταν καταψύχετε μικρές ποσότητες τροφίμων, η λειτουργία ταχείας κατάψυξης μπορεί να απενεργοποιηθεί μετά από μερικές ώρες. Η συντήρηση της συσκευής ψύξης από τον χρήστη πρέπει να γίνεται σύμφωνα με το κεφάλαιο ΚΑΘΑΡΙΣΜΟΣ ΚΑΙ ΣΥΝΤΗΡΗΣΗ

# ΔΙΑΦΟΡΕΣ ΛΕΙΤΟΥΡΓΙΕΣ ΚΑΙ ΔΥΝΑΤΟΤΗΤΕΣ

## Ρύθμιση θερμοστάτη

Ο θερμοστάτης κατάψυξης ρυθμίζει αυτόματα την εσωτερική θερμοκρασία των διαμερισμάτων. Περιστρέφοντας το κουμπί από τη θέση 1 στη θέση 3, μπορούν να επιτευχθούν χαμηλότερες θερμοκρασίες.

**Σημαντική σημείωση:** Μην προσπαθήσετε να περιστρέψετε το κουμπί πέρα από τη θέση 1, θα σταματήσει να λειτουργεί η συσκευή σας.

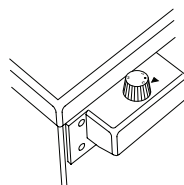

## Ρύθμιση θερμοστάτη καταψύκτη.

1. Για βραχυπρόθεσμη αποθήκευση τροφίμων στην κατάψυξη, μπορείτε να ρυθμίσετε το κουμπί μεταξύ της ελάχιστης και της μεσαίας θέσης.
2. Για τη μακροπρόθεσμη αποθήκευση των τροφίμων στον θάλαμο της κατάψυξης, μπορείτε να ρυθμίσετε το κουμπί σε μεσαία θέση.
3. Μέγιστη θέση ψύξης. Η συσκευή θα λειτουργήσει περισσότερο.

**Σημειώστε ότι:** Η θερμοκρασία περιβάλλοντος, η θερμοκρασία του φρεσκοαποθηκευμένου φαγητού και η συχνότητα ανοίγματος της πόρτας επηρεάζουν όλες τις θερμοκρασίες στην κατάψυξη. Εάν απαιτείται, αλλάξτε τη ρύθμιση θερμοκρασίας.



## Αξεσουάρ

### Δίσκος πάγου

- Γεμίστε τον δίσκο πάγου με νερό και τοποθετήστε τον στο διαμέρισμα της κατάψυξης.
- Μόλις το νερό μετατραπεί σε πάγο, μπορείτε να περιστρέψετε τον δίσκο όπως φαίνεται παρακάτω για να αφαιρέσετε τους παγάκια.

### Πλαστική ξύστρα

Μετά από μια χρονική περίοδο ενδέχεται να σχηματιστεί πάγος σε ορισμένες περιοχές του καταψύκτη..

Ο πάγος που συσσωρεύεται στον καταψύκτη πρέπει να αφαιρείται περιοδικά. Χρησιμοποιήστε την πλαστική ξύστρα που παρέχεται εάν είναι απαραίτητο. Μην χρησιμοποιείτε αιχμηρά μεταλλικά αντικείμενα για αυτή την εργασία.

Θα μπορούσαν να τρυπήσουν το κύκλωμα του ψυγείου και να προκαλέσουν ανεπανόρθωτη βλάβη στη μονάδα.



## Προειδοποιήσεις σχετικά με τις ρυθμίσεις θερμοκρασίας

- Μην περνάτε σε άλλη ρύθμιση πριν ολοκληρώσετε την τρέχουσα.
- Η θερμοκρασία περιβάλλοντος, η θερμοκρασία του φρεσκοαποθηκευμένου φαγητού και η συχνότητα ανοίγματος της πόρτας επηρεάζουν τη θερμοκρασία στον καταψύκτη. Εάν απαιτείται, αλλάξτε τη ρύθμιση της θερμοκρασίας.
- Δεν συνιστάται να χρησιμοποιείτε τον καταψύκτη σας σε περιβάλλον με θερμοκρασία χαμηλότερη από 10 °C.
- Η ρύθμιση της θερμοκρασίας πρέπει να γίνεται λαμβάνοντας υπόψη πόσο συχνά ανοίγει και κλείνει η πόρτα, πόσα τρόφιμα αποθηκεύονται στον καταψύκτη, καθώς και το περιβάλλον στο οποίο βρίσκεται η συσκευή.
- Συστήνουμε όταν χρησιμοποιείτε για πρώτη φορά τον καταψύκτη να τον αφήσετε να λειτουργεί μέχρι και 24 ώρες χωρίς διακοπή, για να κρυώσει πλήρως. Μην ανοίγετε συχνά την πόρτα και μην τοποθετείτε φαγητά μέσα σε αυτό το χρονικό διάστημα.
- Ο καταψύκτης σας έχει μια λειτουργία καθυστέρησης 5 λεπτών που χρησιμοποιείται για να μην προκληθεί ζημιά στον συμπιεστή. Όταν ο καταψύκτης συνδέεται στο ρεύμα, θα αρχίσει να λειτουργεί κανονικά μετά από 5 λεπτά.
- Ο καταψύκτης σας έχει σχεδιαστεί ώστε να λειτουργεί στο εύρος θερμοκρασίας του περιβάλλοντος που αναφέρεται στα πρότυπα και σύμφωνα με την κατηγορία κλίματος που αναφέρεται στην ετικέτα πληροφοριών. Δεν συνιστάται η λειτουργία του καταψύκτη σας σε περιβάλλοντα που βρίσκονται εκτός των καθορισμένων ορίων θερμοκρασίας όσον αφορά την απόδοση ψύξης.
- Αυτή η συσκευή έχει σχεδιαστεί για χρήση σε θερμοκρασία περιβάλλοντος εντός της περιοχής 10 °C - 43 °C.

Κλιματική κατηγορία	Θερμ. περιβ. (°C)
SN:	Από 10 έως 32 °C
ST:	Από 16 έως 38 °C.
N:	Από 16 έως 32 °C
T:	Από 16 έως 43 °C



# ΤΑΚΤΟΠΟΙΗΣΗ ΤΡΟΦΙΜΩΝ ΣΤΗ ΣΥΣΚΕΥΗ

- Ο χώρος κατάψυξης χρησιμοποιείται για την κατάψυξη των νωπών τροφίμων, για την αποθήκευση των κατεψυγμένων τροφίμων για το χρονικό διάστημα που αναγράφεται στη συσκευασία και για την δημιουργία παγοκύβων.
- Μην βάζετε φρέσκα και ζεστά φαγητά δίπλα από κατεψυγμένα τρόφιμα καθώς τα κατεψυγμένα τρόφιμα μπορεί να ξεπαγώσουν.
- Κατά την κατάψυξη των φρέσκων τροφίμων (δηλαδή κρέας, ψάρια και κιμά) να τα χωρίζετε σε μερίδες που θα χρησιμοποιήσετε μία φορά.
- Για την αποθήκευση κατεψυγμένων τροφίμων, οι οδηγίες που αναγράφονται στις συσκευασίες κατεψυγμένων τροφίμων πρέπει πάντα να τηρούνται προσεκτικά. Εάν δεν παρέχονται πληροφορίες, τα τρόφιμα δεν πρέπει να αποθηκεύονται για περισσότερο από 3 μήνες από την ημερομηνία αγοράς.
- Όταν αγοράζετε κατεψυγμένα τρόφιμα, βεβαιωθείτε ότι έχουν καταψυχθεί σε κατάλληλες θερμοκρασίες και ότι η συσκευασία είναι άθικτη.
- Τα κατεψυγμένα τρόφιμα πρέπει να μεταφέρονται σε κατάλληλα δοχεία για να διατηρείται η ποιότητα τους και πρέπει να τοποθετούνται ξανά στις επιφάνειες κατάψυξης της μονάδας στο συντομότερο δυνατό χρονικό διάστημα.
- Εάν μια συσκευασία κατεψυγμένων τροφίμων παρουσιάζει σημάδια υγρασίας και ανώμαλης διόγκωσης, είναι πιθανό ότι έχει προηγουμένως αποθηκευτεί σε ακατάλληλη θερμοκρασία και ότι το περιεχόμενο έχει αλλοιωθεί.
- Η διάρκεια αποθήκευσης των κατεψυγμένων τροφίμων εξαρτάται από τη θερμοκρασία χώρου, τη ρύθμιση του θερμοστάτη, πόσο συχνά ανοίγει η πόρτα, τον τύπο τροφίμων και το χρονικό διάστημα που απαιτείται για τη μεταφορά του προϊόντος από το κατάστημα στο σπίτι σας. Ακολουθείτε πάντα τις οδηγίες που αναγράφονται στη συσκευασία και ποτέ μην υπερβαίνετε την υποδεικνυόμενη μέγιστη διάρκεια αποθήκευσης.
- Χρησιμοποιήστε το ράφι γρήγορης κατάψυξης για να καταψύξετε γρηγορότερα φαγητά μαγειρεμένα στο σπίτι (και κάθε άλλο φαγητό που πρέπει να καταψυχθεί γρήγορα), λόγω της μεγαλύτερης ικανότητας κατάψυξης του ραφίου κατάψυξης.  
Τα ράφια γρήγορης κατάψυξης είναι τα κάτω συρτάρια του θαλάμου του καταψύκτη.
- Κατά τη διάρκεια της κατάψυξης χρησιμοποιήστε το κάτω συρτάρι.

Ορισμένες συστάσεις έχουν αναφερθεί στις σελίδες 9, 10 και 11 για την τοποθέτηση και την αποθήκευση του φαγητού σας στον θάλαμο βαθιάς κατάψυξης.

Κρέας και ψάρια	Χρόνος προετοιμασίας	Μέγιστος χρόνος αποθήκευσης (μήνας)
Μπριζόλες	Τυλίξτε σε αλουμινόχαρτο	6 - 8
Αρνίσιο κρέας	Τυλίξτε σε αλουμινόχαρτο	6 - 8
Μοσχάρι ψητό	Τυλίξτε σε αλουμινόχαρτο	6 - 8
Κύβοι μοσχαριού	Σε μικρά κομμάτια	6 - 8
Κύβοι αρνίσιου κρέατος	Σε κομμάτια	4 - 8
Κιμάς	Σε συσκευασία χωρίς μπαχαρικά	1 - 3
Συκωτάκια πουλιών (κομμάτια)	Σε κομμάτια	1 - 3
Σως μολονέζ/σαλάμια	Πρέπει να συσκευαστούν ακόμη και αν έχουν μεμβράνη	
Κοτόπουλο και γαλοπούλα	Τυλίξτε σε αλουμινόχαρτο	4 - 6
Πάπα και χήνα	Τυλίξτε σε αλουμινόχαρτο	4 - 6
Ελάφι, λαγός, αγριογούρουνο	Σε μερίδες 2,5 kg και φιλέτα	6 - 8
Ψάρια γλυκού νερού (Σωλομός, Κάραη, Πέστροφα, Γατόψαρο)	Αφού καθαρίσετε τα έντερα και τα λέπια των ψαριών, πλύνετε και στεγνώστε και εάν είναι απαραίτητο, κόψτε την ουρά και το κεφάλι.	2
Άπαχο ψάρι, λαβράκι, τάρμποτ, καλκάνι		4
Λιπαρά ψάρια (τοννοειδή, σκουμπρί, γοφάρι, γαύρος)		2 - 4
Οστρακοειδή	Καθαρισμένα και σε σακούλες	4 - 6
Χαβιάρι	Στη συσκευασία του, σε αλουμίνιο ή σε πλαστικό δοχείο	2 - 3

Κρέας και ψάρια	Χρόνος προετοιμασίας	Μέγιστος χρόνος αποθήκευσης (μήνας)
Σαλιγκάρια	Σε αλατισμένο νερό, αλουμινένιο ή πλαστικό σκεύος	3

**ΣΗΜΕΙΩΣΗ:** Το κατεψυγμένο κρέας πρέπει να μαγειρεύεται ως νωπό κρέας μετά την απόψυξη. Εάν το κρέας δεν μαγειρευτεί μετά την απόψυξη, δεν πρέπει ποτέ να παγώσει ξανά.

Φρούτα και λαχανικά	Χρόνος προετοιμασίας	Μέγιστος χρόνος αποθήκευσης (μήνας)
Αμπελοφάσουλα και φασόλια	Πλύνετε και κόψτε σε μικρά κομμάτια και βράστε τα σε νερό	10 - 13
Φασόλια	Καθαρίστε, πλύνετε και βράστε στο νερό	12
Λάχανο	Καθαρισμένο και βρασμένο σε νερό	6 - 8
Καρότα	Καθαρισμένα και κομμένα σε φέτες και βρασμένα σε νερό	12
Πιπεριές	Κόψτε το κοτσάνι, κόψτε σε δύο κομμάτια, αφαιρέστε τον πυρήνα και βράστε στο νερό	8 - 10
Σπανάκι	Πλυμένο και βρασμένο σε νερό	6 - 9
Κουνουπίδι	Αφήστε τα φύλλα στην άκρη, κόψτε την καρδιά σε κομματάκια και αφήστε το σε νερό με λίγο χυμό λεμονιού για λίγο	10 - 12
Μελιτζάνες	Κόψτε σε κομμάτια 2 cm αφού τις πλύνετε	10 - 12
Καλαμπόκι	Καθαρίστε και συσκευάστε το με το στέλεχος ή ως γλυκό καλαμπόκι	12
Μήλα και αχλάδια	Καθαρίστε και κόψτε σε φέτες	8 - 10
Βερίκοκα και ροδάκινα	Κόψτε σε κομμάτια και αφαιρέστε το κουκούτσι	4 - 6
Φράουλες και βατόμουρα	Πλύνετε και καθαρίστε	8 - 12
Μαγειρεμένα φρούτα	Προσθέστε 10% ζάχαρη στο δοχείο	12
Οστρακοειδή	Καθαρισμένα και σε σακούλες	4 - 6
Δαμάσκηνο, κεράσι, βύσσινο	Πλύνετε και καθαρίστε τους μίσχους	12

Γαλακτοκομικά προϊόντα	Χρόνος προετοιμασίας	Μέγιστος χρόνος αποθήκευσης (μήνας)	Συνθήκες αποθήκευσης
Συσκευασία (Ομογενοποιηστέ) γάλακτος	Στη συσκευασία του	2 - 3	Καθαρό γάλα – Στη συσκευασία του
Τυρί-εκτός από το λευκό τυρί	Σε φέτες	6 - 8	Μπορεί να χρησιμοποιηθεί η αρχική συσκευασία για μικρή περίοδο αποθήκευσης. Για μεγαλύτερες περιόδους, πρέπει να τυλιγεται σε αλουμινόχαρτο.
Βούτυρο, μαργαρίνη	Στη συσκευασία του	6	

	Μέγιστος χρόνος αποθήκευσης (μήνες)	Χρόνος απόψυξης σε θερμοκρασία δωματίου (ώρες)	Χρόνος απόψυξης στο φούρνο (λεπτά)
Ψωμί	4 - 6	2 - 3	4-5 (220-225 °C)
Μπισκότα	3 - 6	1 - 1,5	5-8 (190-200 °C)
Ζύμη	1 - 3	2 - 3	5-10 (200-225 °C)
Πίτα	1 - 1,5	3 - 4	5-8 (190-200 °C)
Φυσική ζύμη	2 - 3	1 - 1,5	5-8 (190-200 °C)
Πίτσα	2 - 3	2 - 4	15-20 (200 °C)

# ΚΑΘΑΡΙΣΜΟΣ ΚΑΙ ΣΥΝΤΗΡΗΣΗ

- Αποσυνδέστε τη συσκευή από το ηλεκτρικό δίκτυο πριν από τον καθαρισμό.
- Μην καθαρίζετε τη συσκευή χύνοντας νερό.
- Βεβαιωθείτε ότι δεν εισέρχεται νερό στο περίβλημα του λαμπτήρα και σε άλλα ηλεκτρικά εξαρτήματα.
- Το ψυγείο πρέπει να καθαρίζεται περιοδικά χρησιμοποιώντας ένα διάλυμα διττανθρακικού νατρίου (σόδα) και χλιαρού νερού.
- Καθαρίστε τα εξαρτήματα ξεχωριστά με σαπούνι και νερό. Μην τα πλένετε στο πλυντήριο πιάτων.
- Μη χρησιμοποιείτε λιπαντικά προϊόντα, απορρυπαντικά ή σαπούνια. Μετά το πλύσιμο, ξεπλύνετε με καθαρό νερό και στεγνώστε προσεκτικά. Όταν τελειώσετε τον καθαρισμό, επανασυνδέστε το φιν στην παροχή ρεύματος με στεγνά χέρια.
- Ο συμπυκνωτής πρέπει να καθαρίζεται με ηλεκτρική σκούπα τουλάχιστον δύο φορές τον χρόνο. Αυτό θα σας βοηθήσει να εξοικονομήτε ενεργειακό κόστος και να αυξήσετε την παραγωγικότητα.

**!! Η παροχή ρεύματος πρέπει να αποσυνδεθεί.**

## Απόψυξη του καταψύκτη σας

- Μικρές ποσότητες πάγου θα συσσωρευτούν μέσα στον καταψύκτη, ανάλογα με το χρονικό διάστημα για το οποίο η πόρτα παραμένει ανοιχτή ή την ποσότητα υγρασίας που εισάγεται. Είναι απαραίτητο να διασφαλιστεί ότι αποτρέπεται ο σχηματισμός πάχνης ή πάγου σε μέρη όπου θα επηρεάσει την πλήρη εφαρμογή του λάστιχου της πόρτας. Αυτό μπορεί να επιτρέψει τη διείσδυση αέρα στον θάλαμο, προκαλώντας τη συνεχή λειτουργία του συμπιεστή. Η πάχνη που σχηματίζεται είναι αρκετά μαλακή και μπορεί να αφαιρεθεί με μια βούρτσα ή με την πλαστική ξύστρα. Μην χρησιμοποιείτε μεταλλικές ή αιχμηρές ξύστρες, μηχανικές συσκευές ή άλλα μέσα για να επιταχύνετε τη διαδικασία απόψυξης. Αφαιρέστε τον παγιδευμένο πάγο από το δάπεδο του ντουλαπιού. Δεν είναι απαραίτητο να απενεργοποιήσετε τη συσκευή για την αφαίρεση του λεπτού πάγου.
- Για την απομάκρυνση των μεγάλων στρωμάτων πάγου, αποσυνδέστε τη συσκευή από την παροχή ρεύματος και αδειάστε το περιεχόμενο σε χαρτοκιβώτια και τυλίξτε τα σε χοντρές κουβέρτες ή σε στρώματα χαρτιού για να διατηρηθεί κρύο. Η απόψυξη θα είναι πιο αποτελεσματική εάν πραγματοποιηθεί όταν ο καταψύκτης είναι σχεδόν άδειος και θα πρέπει να διεξαχθεί το συντομότερο δυνατό για να αποφευχθεί η υπερβολική αύξηση της θερμοκρασίας του περιεχομένου.
- Μην χρησιμοποιείτε μεταλλικές ή αιχμηρές ξύστρες, μηχανικές συσκευές ή άλλα μέσα για να επιταχύνετε τη διαδικασία απόψυξης. Η αύξηση της θερμοκρασίας των κατεψυγμένων τροφίμων κατά τη διάρκεια της απόψυξης θα μειώσει την περίοδο διατήρησής τους. Εάν το περιεχόμενο είναι καλά τυλιγμένο και τοποθετηθεί σε μια δροσερή περιοχή θα πρέπει να κρατήσει για αρκετές ώρες.
- Στεγνώστε το εσωτερικό του διαμερίσματος με ένα σφουγγάρι ή ένα καθαρό πανί.
- Για να επιταχύνετε τη διαδικασία απόψυξης, τοποθετήστε ένα ή περισσότερα μπολ ζεστού νερού στο διαμέρισμα του καταψύκτη.
- Εξετάστε το περιεχόμενο κατά την αντικατάστασή τους στην κατάψυξη και εάν κάποια από τα πακέτα έχουν ξεπαγώσει θα πρέπει να τα καταναλώσετε εντός 24 ωρών ή να τα μαγειρέψετε και να καταψύξετε ξανά.
- Αφού τελειώσει η απόψυξη, καθαρίστε το εσωτερικό της συσκευής με ένα διάλυμα ζεστού νερού με λίγη σόδα φαγητού και στη συνέχεια στεγνώστε καλά. Πλύνετε όλα τα αποσπώμενα μέρη με τον ίδιο τρόπο και επανασυναρμολογήστε. Επανασυνδέστε τη συσκευή στην παροχή ρεύματος και αφήστε για 2 έως 3 ώρες στη ρύθμιση αριθ. 3 πριν βάλετε ξανά το φαγητό στην κατάψυξη.

# ΜΕΤΑΦΟΡΆ ΚΑΙ ΑΛΛΑΓΉ ΘΈΕΣΗΣ ΕΓΚΑΤΆΣΤΑΣΗΣ

## Μεταφορά και αλλαγή θέσης εγκατάστασης

- Η αρχική συσκευασία και το αφρώδες πολυστυρένιο (PS) μπορούν να φυλαχτούν.
- Κατά τη μεταφορά, η συσκευή πρέπει να σταθεροποιείται με έναν φαρδύ ιμάντα ή με χοντρό σχοινί.
- Η οδηγίες που αναγράφονται στο συρρικνωμένο κουτί πρέπει να τηρούνται κατά τη μεταφορά.
- Πριν από τη μεταφορά ή την αλλαγή της θέσης εγκατάστασης, όλα τα κινούμενα αντικείμενα (π.χ. συρτάρι, δίσκοι πάγου, ...) πρέπει να αφαιρεθούν ή να στερεωθούν με ταινίες για να αποφευχθεί να υποστούν ζημιά.

**!! μεταφέρετε τον καταψύκτη σε όρθια θέση.**

## Επανατοποθέτηση της πόρτας

- Δεν είναι δυνατό να αλλάξετε την κατεύθυνση ανοίγματος της πόρτας του ψυγείου σας, αν οι χειρολαβές των θυρών στο ψυγείο σας είναι εγκατεστημένες στη μπροστινή επιφάνεια της πόρτας.
- Μπορείτε να αλλάξετε την κατεύθυνση ανοίγματος της πόρτας σε μοντέλα χωρίς λαβές.
- Εάν η κατεύθυνση ανοίγματος της πόρτας του ψυγείου σας μπορεί να αλλάξει, θα πρέπει να επικοινωνήσετε με το πλησιέστερο εξουσιοδοτημένο σέρβις για να αλλάξετε την κατεύθυνση ανοίγματος.

# ΠΡΙΝ ΚΑΛΕΣΤΕ ΤΗΝ ΥΠΗΡΕΣΙΑ ΕΞΥΠΗΡΕΤΗΣΗΣ ΠΕΛΑΤΩΝ

Εάν το ψυγείο σας δεν λειτουργεί όπως αναμένεται, ελέγξτε τις λύσεις που αναφέρονται παρακάτω πριν καλέσετε έναν ηλεκτρολόγο ή την υπηρεσία εξυπηρέτησης πελατών.

**Τι να κάνετε εάν το ψυγείο σας δεν λειτουργεί:**

**Βεβαιωθείτε ότι:**

- Ο καταψύκτης σας είναι συνδεδεμένος στο ρεύμα και ενεργοποιημένος.
- Ο γενικός διακόπτης στο σπίτι σας δεν είναι κλειστός.
- Η ρύθμιση του θερμοστάτη βρίσκεται στη θέση "•"
- Η πρίζα δεν λειτουργεί πλέον. Για να το ελέγξετε αυτό, συνδέστε μια συσκευή που γνωρίζετε ότι λειτουργεί στην ίδια πρίζα.

**Τι πρέπει να κάνετε εάν το ψυγείο σας δεν λειτουργεί καλά:**

**Βεβαιωθείτε ότι:**

- Δεν έχετε υπερφορτώσει τη συσκευή.
- Η ρύθμιση του θερμοστάτη κατάψυξης βρίσκεται στη θέση "1" (εάν αυτό έχει γίνει, ρυθμίστε τον επιλογέα του θερμοστάτη σε μια κατάλληλη τιμή).
- Η πόρτα έκλεισε σωστά;
- Δεν υπάρχει σκόνη στον συμπυκνωτή.
- Υπάρχει αρκετός χώρος για την κυκλοφορία του αέρα στο πίσω μέρος και στο πλάι της συσκευής.

**Εάν ακούγεται θόρυβος.**

Το αέριο ψύξης που κυκλοφορεί στο κύκλωμα ψύξης μπορεί να προκαλέσει ελαφρύ θόρυβο (ήχος φυσαλίδων) ακόμη και όταν ο συμπιεστής δεν λειτουργεί. Αυτό είναι φυσιολογικό. Αν οι ήχοι αυτοί είναι διαφορετικοί βεβαιωθείτε ότι:

- Η συσκευή είναι καλά αλφαδιασμένη.
- Τίποτα δεν αγγίζει το πίσω μέρος,
- Δεν υπάρχει τίποτα πάνω ή μέσα στη συσκευή που δονείται.

**Συμβουλές**

- Εάν η συσκευή δεν χρησιμοποιείται για μεγάλο χρονικό διάστημα (π.χ. κατά τη διάρκεια των διακοπών) ξεπαγάστε και καθαρίστε το ψυγείο, αφήνοντας την πόρτα ανοιχτή για να αποφύγετε να σχηματιστούν σμέες και μυρωδιές.
- Για να διακόψετε εντελώς τη λειτουργία της συσκευής, αποσυνδέστε την από την πρίζα (για καθαρισμό και όταν οι πόρτες έχουν μείνει ανοιχτές).
- Εάν το πρόβλημα παραμένει αφού ακολουθήσετε όλες τις παραπάνω οδηγίες, συμβουλευτείτε το πλησιέστερο εξουσιοδοτημένο σέρβις.
- Η συσκευή που αγοράσατε έχει σχεδιαστεί για οικιακή χρήση και μπορεί να χρησιμοποιηθεί μόνο στο σπίτι και για τους αναφερόμενους σκοπούς. Δεν είναι κατάλληλη για εμπορική ή γενική χρήση.  
Αν ο καταναλωτής χρησιμοποιεί τη συσκευή με τρόπο που δεν συμμορφώνεται με αυτά τα χαρακτηριστικά, τονίζουμε ότι ο παραγωγός και ο έμπορος δεν θα είναι υπεύθυνοι για οποιαδήποτε επισκευή ή αποτυχία εντός της περιόδου εγγύησης.

**Συμβουλές για εξοικονόμηση ενέργειας**

1. Τοποθετήστε τη συσκευή σε δροσερό, καλά αεριζόμενο χώρο, αλλά όχι σε άμεσο ηλιακό φως και κοντά σε πηγή θερμότητας (καλοριφέρ, κουζίνα ... κλπ). Διαφορετικά, χρησιμοποιήστε μια μονωτική πλάκα.
2. Αφήνετε το ζεστό φαγητό και τα ποτά να κρυσώσουν πριν τα τοποθετήσετε στη συσκευή.
3. Να καλύπτετε τα ποτά ή τα άλλα υγρά όταν τα τοποθετείτε στη συσκευή. Σε αντίθετη περίπτωση αυξάνεται η υγρασία στη συσκευή. Συνεπώς, ο χρόνος λειτουργίας διαρκεί περισσότερο. Επίσης, τα ποτά και άλλα υγρά βοηθούν στη διατήρηση της οσμής και της γεύσης.
4. Προσπαθήστε να αποφύγετε να κρατάτε ανοιχτές τις πόρτες για μεγάλο χρονικό διάστημα ή να ανοίγετε πολύ συχνά τις πόρτες, καθώς ο θερμός αέρας εισέρχεται στο περιβάλλον και αναγκάζει τον συμπιεστή να ενεργοποιηθεί συχνά χωρίς λόγο.
5. Διατηρείτε τα καπάκια των διαφορετικών διαμερισμάτων θερμοκρασίας (συρτάρι, ψύκτης ... κ.λπ) κλειστά.
6. Το λάστιχο της πόρτας πρέπει να είναι καθαρό και εύκαμπτο. Αντικαταστήστε τα λάστιχα εάν φθαρούν.
7. Μπορείτε να αποθηκεύσετε περισσότερα τρόφιμα αφαιρώντας το ράφι της κατάψυξης. Η κατανάλωση ενέργειας δηλώνεται με μέγιστο φορτίο και χωρίς ράφι κατάψυξης.

# ΤΑ ΜΕΡΗ ΤΗΣ ΣΥΣΚΕΥΗΣ ΚΑΙ ΤΩΝ ΔΙΑΜΕΡΙΣΜΑΤΩΝ

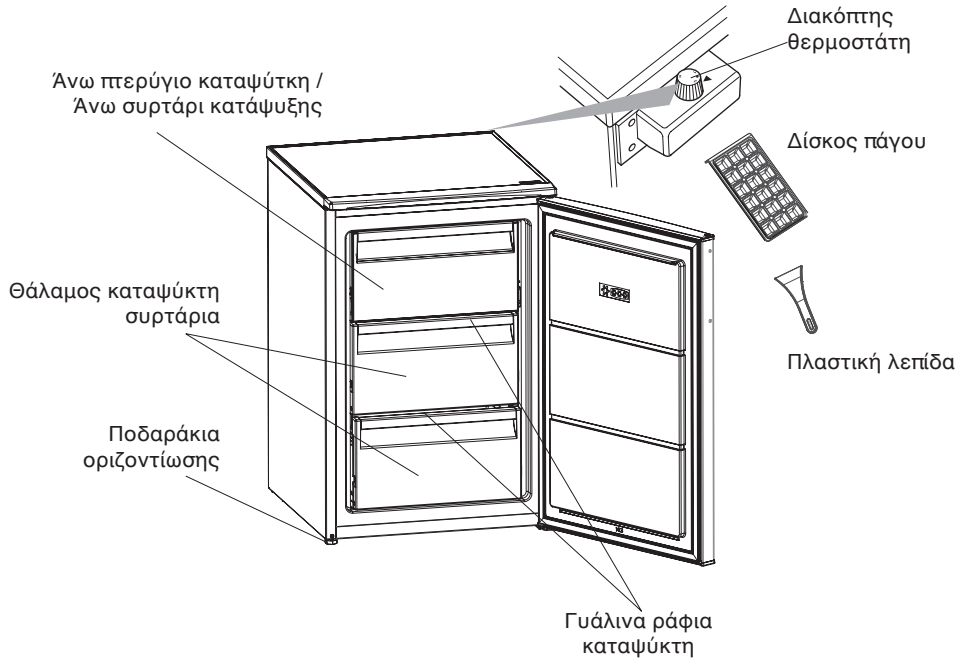

**Σχετικά με τα ράφια της κατάψυξης:** Όταν ο καταψύκτης είναι αποσυσκευασμένος, και τα δύο από τα ράφια της κατάψυξης μπορεί να βρίσκονται στη χαμηλότερη θέση του καταψύκτη. Σε αυτή την περίπτωση, αφαιρέστε το μεγαλύτερο ράφι και τοποθετήστε το στην επάνω θέση του ραφιού.

Αυτή η παρουσίαση αφορά μόνο τα στοιχεία της συσκευής.  
Τα εξαρτήματα ενδέχεται να διαφέρουν ανάλογα με το μοντέλο της συσκευής.

# SIGURNOSNE UPUTE

Obavezno pročitajte i pridržavajte se

Prije upotrebe uređaja pročitajte ove sigurnosne upute. Sačuvajte ih za buduću referencu.

Ovaj priručnik i sam uređaj sadrže važna sigurnosna upozorenja kojih se morate stalno pridržavati.

Proizvođač otklanja svaku odgovornost u slučaju nepoštivanja sigurnosnih uputa, za neprikladno korištenje ili za pogrešno podešavanje komandi.

⚠ Vrlo malo djeci (0 – 3 godina) ne dopuštajte pristup uređaju. Maloj djeci (3 – 8 godina) ne dopuštajte pristup uređaju ako nisu pod nadzorom.

Djeca starija od 8 godina i osobe smanjenih fizičkih, osjetilnih i mentalnih sposobnosti ili osobe bez dovoljnog iskustva i znanja mogu koristiti uređaj samo ako su pod nadzorom ili su dobili upute o sigurnom rukovanju uređajem te ako razumiju potencijalne opasnosti. Djeca se ne smiju igrati s uređajem. Djeca ne smiju čistiti niti održavati uređaj bez nadzora.

Djeci u dobi do 3 do 8 godina dopušteno je stavljati namirnice i vaditi iz rashladnih uređaja.

## DOZVOLJENI RASPON UPOTREBE

⚠ PAŽNJA: Uređaj nije namijenjen za rad pomoću vanjskog uređaja za uključivanje kao što je mjerač vremena ili odvojeni sustav daljinskog upravljanja.

⚠ Ovaj uređaj namijenjen je upotrebi u kućanstvima i na sličnim mjestima, kao što su: kuhinje za osoblje u trgovinama, uredi i druge objekti u kojima se radi; seoske kuće; za goste u hotelima, motelima ili sličnim smještajnim jedinicama.

⚠ Ovaj uređaj nije namijenjen za profesionalnu upotrebu. Nemojte koristiti ovaj uređaj na otvorenom prostoru.

⚠ Žarulja koja se nalazi u uređaju

posebno je namijenjena za kućanske uređaje i nije prikladna za rasvjetu u kućanstvu (Uredba EZ 244/2009).

⚠ Predviđeno je da uređaj radi na mjestima s temperaturom unutar raspona navedenog u nastavku, prema klimatskom razredu označenom na nazivnoj pločici. Moguće je da kućanski aparat neće ispravno raditi ako se na duži vremenski period ostavi na temperaturi izvan navedenog raspona.

## Klimatske klase temperatura okoline:

SN: 10 do 32 °C

ST: 16 do 38 °C;

N: 16 do 32 °C

T: 16 do 43 °C



Ovaj uređaj ne sadrži kloroflorougljike (CFC).

Sustav hlađenja sadrži R600a (HC). Uređaji s izobutanom (R600a): izobutan je prirodni plin koji ne utječe negativno na okoliš, ali je zapaljiv.

Zbog toga provjerite da cijevi rashladnog sustava nisu oštećene posebice prilikom pražnjenja sustava.

⚠ UPOZORENJE: Nemojte oštetiti cijevi rashladnog sustava uređaja.

⚠ UPOZORENJE: Pazite da nema zapreka na ventilacijskom otvoru na kućištu uređaja ili ugradbenom elementu.

⚠ UPOZORENJE: Ne upotrebljavajte mehanička, električna ili kemijska sredstva za ubrzavanje postupka odleđivanja, osim onih koje preporučuje proizvođač.

⚠ UPOZORENJE: Ne upotrebljavajte električne uređaje i ne stavljajte ih u odjeljke uređaja osim ako ih proizvođač nije izričito dozvolio.

⚠ UPOZORENJE: ledomati i/ili uređaji za vodu koji nisu izravno spojeni na

dovod vode moraju se puniti samo pitkom vodom.

⚠ Ne pohranjujte eksplozivne tvari kao što su spremnici raspršivača i ne ostavljajte i ne upotrebljavajte benzin ili druge zapaljive tvari u uređaju ili u njegovoj blizini.

⚠ UPOZORENJE: Automatski ledomati i/ili uređaji za vodu moraju biti spojeni na dovod vode koji daje samo pitku vodu, a kojemu je vrijednost tlaka vode između 0,17 i 0,81 MPa (1,7 i 8,1 bara).

⚠ Ne gutajte sadržaj (nije otrovan) vrećica za led (isporučuje se s određenim modelima). Ne jedite kocke leda ili ledene lizalice odmah nakon vađenja iz zamrzivača jer mogu izazvati smrzotine.

⚠ Na proizvodima napravljenima tako da upotrebljavaju filter za zrak unutar dostupnog poklopca ventilatora filter uvijek mora biti u položaju za rad kada hladnjak radi.

⚠ Na proizvodima napravljenima tako da upotrebljavaju filter za zrak unutar dostupnog poklopca ventilatora, filter uvijek mora biti u položaju za rad kada uređaj radi.

⚠ Staklene spremnike s tekućinom ne stavljajte u zamrzivač jer se mogu razbiti. Ventilator (ako je uređaj opremljen) ne zaklanjajte namirnicama. Nakon stavljanja namirnica uvijek provjeravajte zatvaraju li se dobro vrata zamrzivača.

⚠ Oštećenu brtvu treba što prije zamijeniti.

⚠ Zamrzivač upotrebljavajte samo za odlaganje zamrznutih jela, zamrzavanje svježih namirnica i izradu kockica leda.

⚠ Izbjegavajte neomotanu hranu stavljati u izravan kontakt s unutarnjim površinama zamrzivača.



C-pentan upotrebljava se kao pjenilo u izolacijskoj pjeni i spada u zapaljive plinove.

Najprikladniji odjeljci uređaja za odlaganje posebnih vrsta namirnica, uzimajući u obzir različitu raspodjelu temperature u različitim odjeljcima uređaja su sljedeći:

Područje s 4 zvjezdice (\*\*\*\*) prikladno je za zamrzavanje namirnica koje se nalaze na temperaturi okoline i za odlaganje zamrznutih namirnica jer je temperatura ravnomjerno raspodijeljena u cijelom odjeljku. Kupljene zamrznute namirnice imaju rok trajanja naveden na pakiranju. Taj datum uzima u obzir vrstu spremljene namirnice i zato ga se treba pridržavati.

Svježe namirnice treba spremati na sljedeća razdoblja: 1 – 3 mjeseca za sir, morske plodove, sladoled, šunku/kobasice, mlijeko, svježe tekućine; 4 mjeseca za odreske ili kotlete (junetina, janjetina, svinjetina); 6 mjeseci za maslac ili margarin, perad (piletina, puretina); 8 – 12 mjeseci za voće (osim citrusa), meso za pečenke (junetina, svinjetina, janjetina), povrće. Treba se pridržavati datuma isteka roka trajanja na pakiranjima namirnica u području s 2 zvjezdice.

Da biste izbjegli kontaminaciju namirnica pridržavajte se sljedećeg:

- Dulje držanje otvorenih vrata može dovesti do značajnog rasta temperature u odjeljcima uređaja.
- Redovito čistite površine koje bi mogle doći u doticaj s namirnicama i dostupnim sustavima odvodima.
- Očistite spremnike za vodu ako se nisu upotrebljavali 48 h; isperite sustav vode spojen na dovod vode ako voda nije ispuštena 5 dana.
- Sirove namirnice i ribu spremajte u odgovarajuće spremnike u hladnjaku tako da ne dolaze u doticaj s drugim namirnicama i ne kapaju po njima.
- Odjeljci zamrzivača s dvije zvjezdice prikladni su za odlaganje unaprijed

zamrznutih namirnica, spremanje ili pripremu sladoleda i kockica leda.

- Svježe namirnice nemojte zamrzavati u odjeljcima s jednom, dvije ili tri zvjezdice.
- Ako se rashladni uređaj dulje vrijeme ostavlja prazan, isključite ga, odmrzните, očistite, osušite i ostavite vrata otvorena da bi se spriječio razvoj plijesni u unutrašnjosti.

## POSTAVLJANJE

⚠ Pri postavljanju, uređajem moraju rukovati dvije ili više osoba: opasnost od ozljeda. Za raspakiranje i postavljanje uređaja upotrijebite zaštitne rukavice: opasnost od porezotina.

⚠ Postavljanje, uključujući dovod vode (ako je uređaj opremljen), električne priključke i popravke smije obavljati samo kvalificirani tehničar. Nemojte popravljati ni zamjenjivati bilo koji dio kućanskog uređaja osim ako se to izričito ne navodi u korisničkom priručniku. Djeci ne dozvoljavajte približavanje mjestu postavljanja. Nakon uklanjanja ambalaže s uređaja provjerite da nije došlo do oštećenja za vrijeme transporta. U slučaju problema, kontaktirajte distributera ili najbliži postprodajni servis. Nakon postavljanja otpadni materijal pakiranja (plastiku, dijelove od stiropora itd.) odložite van dohvata

djece: opasnost od gušenja. Uređaj se prije postavljanja mora isključiti iz napajanja: opasnost od električnog udara. Pazite da za vrijeme postavljanja uređaj ne ošteti električni kabel: opasnost od požara ili električnog udara. Uređaj uključite tek kada završi postupak postavljanja.

⚠ Pazite da ne oštetite pod (npr. parket) prilikom pomicanja uređaja. Postavite uređaj na pod ili podlogu dovoljno čvrstu da može podnijeti njegovu težinu te na mjestu prikladnom njegovoj veličini i načinu upotrebe. Prilikom postavljanja

uređaja provjerite jesu li sve četiri nožice stabilne te da stoje na podu, podešavajući ih ako je potrebno, a zatim pomoću libele provjerite je li uređaj savršeno poravnat. Pričekajte najmanje dva sata prije nego što uključite uređaj da biste bili sigurni da je rashladni krug u punoj funkciji.

Sve dimenzije i razmaci potrebni za postavljanje uređaja navedeni su u knjižici uputa za postavljanje.

⚠ Kako bi se mogla zajamčiti odgovarajuća ventilacija ostavite slobodan prostor s obje strane uređaja i iznad njega. Udaljenost između stražnje stjenke uređaja i zida iza uređaja mora biti najmanje 50 mm kako bi se izbjegao pristup vrućim površinama. Smanjenje ovog razmaka dovest će do veće potrošnje proizvoda.

⚠ UPOZORENJE: Prilikom postavljanja uređaja pazite da kabel za napajanje nije zaglavljen ili oštećen.

⚠ UPOZORENJE: da bi se izbjegla opasnost zbog nestabilnosti, smještanje ili fiksiranje uređaja mora se obaviti u skladu s uputama proizvođača. Zamrzivač je zabranjeno postaviti tako da metalna cijev plinskog štednjaka, metalne cijevi plina

ili vode ili električni kabeli dolaze u kontakt sa stražnjom stijenkom zamrzivača (zavojnica kondenzatora).

## ELEKTRIČNA UPOZORENJA

⚠ Mora postojati mogućnost isključivanja uređaja iz struje uklanjanjem priključka ako je on dostupan ili to učiniti pomoću dostupne sklopke s više polova instalirane uz utičnicu u skladu s pravilima ožičenja i uređaj mora biti uzemljen u skladu s nacionalnim sigurnosnim standardima za električnu struju.

⚠ Nemojte koristiti produžne kabele, višestruke utičnice ili adaptere. Nakon



postavljanja električni dijelovi ne smiju biti dostupni korisniku. Uređaj ne upotrebljavajte kada ste mokri ili bosu. Uređaj ne upotrebljavajte ako su njegov dovodni kabel ili utikač oštećeni, ako ne radi ispravno ili ako je oštećen ili je pao na tlo.

⚠ Ako je kabel za napajanje oštećen, istim ga mora zamijeniti proizvođač, ovlašteni serviser ili osobe slične kvalifikacije kako biste izbjegli opasne situacije: opasnost od strujnog udara.

⚠ **UPOZORENJE:** Višestruke prijenosne utičnice – izlaze ili prijenosna napajanja nemojte postavljati na stražnji dio uređaja.

## ČIŠĆENJE I ODRŽAVANJE

⚠ **UPOZORENJE:** Provjerite je li uređaj isključen ili odspojen iz napajanja prije obavljanja bilo kojeg zahvata održavanja; nikada ne upotrebljavajte uređaje za čišćenje parom: opasnost od električnog udara.

⚠ Abrazivna ili oštra sredstva za čišćenje kao što su raspršivači za čišćenje stakla, sredstva za ribanje, zapaljive tekućine, voskove za čišćenje, koncentrirane deterđente, izbjeljivače ili sredstva za čišćenje koja sadrže petrolej ne upotrebljavajte na plastičnim dijelovima, unutarnjim vodilicama ili vodilicama vrata ni na brtvama. Ne upotrebljavajte papirnate ručnike, jastučiće za ribanje ili oštra sredstva za čišćenje.

## ODLAGANJE AMBALAŽNOG MATERIJALA

Ambalažni materijal može se u potpunosti reciklirati i označen je simbolom recikliranja .

Različiti dijelovi ambalaže moraju se zbrinuti na odgovarajući način i u skladu s lokalnom zakonskim propisima za odlaganje otpada.

## ODLAGANJE KUĆANSKIH UREĐAJA

Ovaj uređaj proizveden je od materijala koje se može reciklirati ili ponovno iskoristiti. Odložite ga na otpad u skladu s lokalnim propisima o

odlaganju otpada.

Radi detaljnijih informacija o postupanju, uporabi i recikliranju električnih kućanskih aparata, obratite se nadležnom mjesnom uredu, službi za skupljanje komunalnog otpada ili trgovini u kojoj ste uređaj kupili. Ovaj uređaj je označen sukladno europskoj direktivi 2012/19/EU o električnom i elektroničkom otpadu (OEEO).

Osigurate li ispravno odlaganje tog proizvoda, pomoći ćete u sprječavanju mogućih negativnih posljedica za okoliš i zdravlje ljudi.

Simbol  na uređaju ili na popratnoj dokumentaciji označava da se ovaj proizvod ne smije odlagati kao nerazvrstani komunalni otpad, nego ga treba odnijeti na sakupljalište za obradu električnog i elektroničkog otpada.

## SAVJETI ZA UŠTEDU ENERGIJE

Uređaj postavite u hladnoj, dobro prozračenoj prostoriji udaljenoj od svih izvora topline (npr. radijator, štednjak itd.) i na mjesto koje nije izravno izloženo suncu. Ako je potrebno, upotrijebite izolacijsku ploču.

Kako bi se zajamčila odgovarajuća ventilacija slijedite upute za postavljanje. Nezadovoljavajuća ventilacija na stražnjem dijelu proizvoda povećava potrošnju energije i smanjuje učinkovitost hlađenja.

Često otvaranje vrata može dovesti do veće potrošnje energije.

Na temperaturu u unutrašnjosti uređaja i potrošnju energije mogu utjecati temperatura okoline kao u položaj uređaja. Pri postavljanju temperature valja uzeti u obzir te čimbenike. Otvaranje vrata smanjite na minimum. Kapacitet pohranjivanja zamrznute hrane možete povećati uklanjanjem košara te, ako je prisutna, police za sprječavanje nakupljanja leda.

Nemojte brinuti zbog buke koju stvara kompresor jer su to normalni zvukovi rada.

Proizvod držite dalje od izvora topline.

Fast freeze (Brzo zamrzavanje) (ako je uređaj opremljen) može se upotrebljavati za optimalan rada uređaja 24 sata prije stavljanja svježih namirnica u zamrzivač. Slijedite upute u Vodiču za brzo pokretanje kako biste uključili/isključili funkciju.

Nakon stavljanja hrane u zamrzivač, u pravilu je dovoljan rad od 24 h u funkciji Fast freeze (Brzo zamrzavanje); po isteku ovog razdoblja isključite gumb Fast freeze (Brzo zamrzavanje) (ako je uređaj opremljen). Na uređajima opremljenima ovim gumbom, termostat okrenite u početni položaj.

Pažnja:

Radi uštede energije funkcija Fast freeze (Brzo zamrzavanje) može se isključiti nakon nekoliko sati kada zamrzavate male količine hrane.

Korisnik treba održavati uređaj za hlađenje prema uputama iz poglavlja  
ČIŠĆENJE I ODRŽAVANJE

# RAZLIČITE FUNKCIJE I MOGUĆNOSTI

## Postavka termostata

Termostat zamrzivača automatski regulira temperaturu unutar odjeljaka. Okretanjem gumba iz položaja 1 u 3 može se dobiti hladnija temperatura.

**Važna napomena:** Gumb nemojte pokušati okrenuti preko položaja 1: to će zaustaviti uređaj.

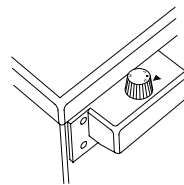

## Postavka termostata zamrzivača;

1. Za kratkotrajno odlaganje namirnica u zamrzivač, gumb možete postaviti između minimalnog i srednjeg položaja.
2. Za dugotrajno odlaganje namirnica u zamrzivač, gumb možete postaviti u srednji položaj.
3. Položaj maksimalnog hlađenja. Uređaj će dulje raditi.

**Napominjemo da:** temperatura okoline, temperatura svježe spremljenih namirnica i učestalost otvaranja vrata, sve to utječe na temperaturu u zamrzivaču. Prema potrebi, promijenite postavku temperature.

## Dodatni pribor

### Ladica za led

- Napnite ladicu za led vodom do i stavite je u zamrzivač.
- Kada se voda potpuno pretvori u led, ladicu možete zaviti kao što je prikazano u nastavku da biste izvadili kockice leda.



### Plastični strugač

Nakon određenog vremena, led se nakuplja na određenim dijelovima zamrzivača.

Nakupljeni led u zamrzivaču trebalo bi povremeno uklanjati. Upotrijebite isporučeni plastični strugač, ako je potrebno. Nemojte upotrebljavati oštre metalne predmeta za ovaj zahvat.

Oni bi mogli probiti krug hlađenja i izazvati nepopravljivu štetu jedinice.



## Upozorenja o namještanju temperature

- Nemojte prelaziti na drugo namještanje dok niste dovršili ono započeto.
- Temperatura okoline, temperatura svježe spremljenih namirnica i učestalost otvaranja vrata utječu na temperaturu u zamrzivaču. Prema potrebi, promijenite postavku temperature.
- Upotreba zamrzivača ne preporučuje se u okolinama hladnijim od 10 °C.
- Postavka temperature trebala bi se postaviti uzimajući u obzir učestalost otvaranja i zatvaranja vrata zamrzivača i okoline u kojoj je uređaj postavljen.
- Preporučujemo vam da zamrzivač, kod prve upotrebe ostavite da neprekidno radi 24 sata da bi se osiguralo da je potpuno rashlađen. Tijekom tog razdoblja nemojte otvarati vrata zamrzivača niti stavljati namirnice u njega.
- Vaš je zamrzivač opremljen funkcijom 5-minutne odgode napravljenom da bi se spriječilo oštećenje kompresora. Kada se uključi napajanje zamrzivača, on će početi normalno raditi nakon 5 minuta.
- Vaš je zamrzivač napravljen za rad u rasponima temperature okoline navedene u standardima u skladu s klimatskim razredom navedenom na naljepnici s podacima. Ne preporučuje se da zamrzivač radi u okolinama koje su izvan navedenih raspona temperature radi učinkovitosti hlađenja.
- Ovaj je uređaj namijenjen za upotrebu pri temperaturi okoline u rasponu 10 °C – 43 °C.

Klimatski razred	Temp. okoline. (°C)
SN:	Od 10 do 32 °C
ST:	Od 16 do 38 °C,
N:	Od 16 do 32 °C
T:	Od 16 do 43 °C

# SLAGANJE NAMIRNICA U UREĐAJ

- Zamrzivač se upotrebljava za zamrzavanje svježih namirnica, spremanje zamrznutih namirnica na razdoblje navedeno na pakiranju i za izradu kockica leda.
- Svježe i tople namirnice nemojte stavljati pored zamrznutih namirnica jer bi mogle otopiti zamrznute namirnice.
- Prilikom zamrzavanja svježih namirnica (npr. mesa, ribe i mljevenog mesa) podijelite ih u porcije koje ćete upotrijebiti za samo jednu porciju.
- Kod spremanja zamrznutih namirnica uvijek se treba pažljivo pridržavati uputa prikazanim na pakiranjima zamrznutih namirnica. Ako nema informacija, namirnice se ne trebaju spremirati na više od 3 mjeseca od datuma kupovine.
- Prilikom kupovine zamrznutih namirnica provjerite jesu li zamrznute na odgovarajućoj temperaturi i da pakiranje nije oštećeno.
- Zamrznute namirnice trebaju se prevoziti u odgovarajućim spremnicima da bi se očuvala kvaliteta namirnica i trebaju se i najkraćem roku vratiti u površine zamrzavanja jedinice.
- Ako na pakiranju zamrznutih namirnica ima znakova vlage i neuobičajenih ispučenja, to je možda zato što su prethodno spremljene na neprikladnoj temperaturi i da je sadržaj pokvaren.
- Vrijeme odlaganja zamrznutih namirnica ovisi o sobnoj temperaturi, postavki termostata, učestalosti otvaranja vrata i vrsti namirnica te vremenu potrebnom za prijevoz proizvoda od trgovine do kuće. Uvijek se pridržavajte uputa na pakiranju i nikada nemojte prelaziti navedeni maksimalni rok trajanja.
- Upotrebljavajte posljednju policu za zamrzavanje da biste namirnice koje ste sami skuhalo (i sve ostale namirnice koje treba brzo zamrznuti) zamrznuli brže jer je na polici za zamrzavanje veća snaga zamrzavanja.  
Police za brzo zamrzavanje nalaze se u donjim ladicama zamrzivača.
- Donju ladicu upotrebljavajte za zamrzavanje namirnica.

Na stranicama 9, 10 i 11 nalazi se nekoliko preporuka za postavljanje i odlaganje namirnica u odjeljak dubokog zamrzavanja.

Meso i riba	Priprema	Maksimalno vrijeme čuvanja (u mjesecima)
<b>Odrezak</b>	Omatanje folijom	6 – 8
<b>Janjetina</b>	Omatanje folijom	6 – 8
<b>Teleće pečenje</b>	Omatanje folijom	6 – 8
<b>Teletina u kockicama</b>	U malim komadima	6 – 8
<b>Janjetina u kockicama</b>	U komadima	4 – 8
<b>Mljeveno meso</b>	U pakiranjima bez začina	1 – 3
<b>Divljač (komadi)</b>	U komadima	1 – 3
<b>Bolonjska kobasica/salama</b>	Treba se zapakirati čak i ako ima opnu	
<b>Piletina i puretina</b>	Omatanje folijom	4 – 6
<b>Guska i patka</b>	Omatanje folijom	4 – 6
<b>Jelen, zec, divlja svinja</b>	U porcijama od 2,5 kg i kao fileti	6 – 8
<b>Slatkovodne ribe (losos, šaran, pastva, som)</b>	Nakon čišćenja utrobe i ribljih ljuski, operite je i osušite; i prema potrebi odrežite rep i glavu.	2
<b>Nemasna riba; grgeč, iverak, list</b>		4
<b>Masne ribe (tuna, skuša, strijela, inćuni)</b>		2 – 4
<b>Plodovi mora</b>	Očišćeni i u vrećicama	4 – 6
<b>Kavijar</b>	U vlastitom pakiranju, aluminijskom ili plastičnom spremniku	2 – 3
<b>Puževi</b>	U slanoj vodi, aluminijskom ili plastičnom spremniku	3

**NAPOMENA:** Zamrznuto se meso treba skuhati kao i svježe meso kada se otopi. Ako se meso ne skuha nakon otapanja, ne smije se ponovno zamrznuti.

Povrće i voće	Priprema	Maksimalno vrijeme čuvanja (u mjesecima)
<b>Mahune i grahorice</b>	Operite i narežite na male komade i zakuhajte u vodi	10 – 13
<b>Grah</b>	Očistite i operite te zakuhajte u vodi	12
<b>Kupus</b>	Očišćen i zakuhan u vodi	6 – 8
<b>Mrkva</b>	Očistite i narežite na komade i zakuhajte u vodi	12
<b>Paprika</b>	Prerežite peteljku, raspolovite, izvadite srž i zakuhajte u vodi	8 – 10
<b>Špinat</b>	Opran i zakuhan u vodi	6 – 9
<b>Cvjetača</b>	Skinite listove, cvjetove razdvojite i ostavite neko vrijeme u vodi s malo limunovog soka	10 – 12
<b>Patlidžan</b>	Narežite na komade od 2 cm nakon pranja	10 – 12
<b>Kukuruz</b>	Očistite i zapakirajte s peteljkom ili kao slatki kukuruz	12
<b>Jabuke i kruške</b>	Očistite i narežite	8 – 10
<b>Marelice i breskve</b>	Prerežite na dva dijela i izvadite košticu	4 – 6
<b>Jagode i borovnice</b>	Operite i očistite peteljke	8 – 12
<b>Skuhano voće</b>	Dodavanje 10 % šećera u spremnik	12
<b>Plodovi mora</b>	Očišćeni i u vrećicama	4 – 6
<b>Šljive, višnje, bobičasto voće</b>	Operite i očistite peteljke	12

Mliječni proizvodi	Priprema	Maksimalno vrijeme čuvanja (u mjesecima)	Uvjeti čuvanja
Pakirano (homogenizirano) mlijeko	U vlastitom pakiranju	2 – 3	Čisto mlijeko – U vlastitom pakiranju
Sir – izuzevši svježi sir	U kriškama	6 – 8	Originalno se pakiranje može upotrebljavati za kratkoročni spremanje. Za dulja razdoblja treba se omotati folijom.
Maslac, margarin	U vlastitom pakiranju	6	

	Maksimalno vrijeme čuvanja (u mjesecima)	Vrijeme otapanja na sobnoj temperaturi (u satima)	Vrijeme otapanja u pećnici (u minutama)
<b>Kruh</b>	4 – 6	2 – 3	4-5 (220 – 225 °C)
<b>Keksi</b>	3 – 6	1 – 1,5	5-8 (190 – 200 °C)
<b>Kolači</b>	1 – 3	2 – 3	5-10 (200 – 225 °C)
<b>Pita</b>	1 – 1,5	3 – 4	5-8 (190 – 200 °C)
<b>Tijesto za savijače</b>	2 – 3	1 – 1,5	5-8 (190 – 200 °C)
<b>Pizza</b>	2 – 3	2 – 4	15-20 (200 °C)

# ČIŠĆENJE I ODRŽAVANJE

- Prije čišćenja jedinicu odspojite od napajanja.
- Uređaj nemojte čistiti tekućom vodom.
- Pazite da voda ne uđe u kućište žarulje i ostale električne sastavne dijelove.
- Hladnjak treba povremeno čistiti otopinom sode bikarbone i mlake vode.
- Pribor odvojeno čistite sapunom i vodom. Nemojte ih prati u perilici posuđa.
- Ne upotrebljavajte abrazivne proizvode, deterdžente ili sapune. Nakon pranje isperite ih čistom vodom i pažljivo osušite. Kada završite s čišćenjem utikač ponovno priključite u struju suhim rukama.
- Kondenzator dva puta godišnje očistite metlom. Time ćete uštedjeti na troškovima za energiju i povećati produktivnost.

**!! Napajanje se mora odspojiti.**

## Odmrzavanje zamrzivača

- U unutrašnjosti zamrzivača nakupit će se male količine leda, ovisno o tome koliko su vrata ostala otvorena i količine uvedene vlage. Obavezno pazite da se led ne nakuplja na mjestima ma koma će utjecati na prijanjanje brtve vrata. To bi moglo omogućiti da zrak prođe u ormaric i potaknuti neprestani rad kompresora. Tanke nakupine leda prilično su meke i mogu se skinuti četkom ili plastičnim strugačem. Nemojte upotrebljavati oštre strugače, mehaničke uređaje ili druga sredstava da biste ubrzali postupak odmrzavanja. Uklonite sav oslobođeni led s pod ormarica. Uređaj ne morate isključivati radi uklanjanja leda.
- Kod uklanjanja većih količina leda uređaj odspojite iz struje i ispraznite sadržaj u kartonske kutije i omotajte dekom ili slojevima papira da biste ih održali hladnima. Odležavanje je najučinkovitije kada se obavlja kada je zamrzivač prazan i treba se obaviti što je moguće brže da bi se spriječilo neželjeno povećanje temperature sadržaja.
- Nemojte upotrebljavati oštre strugače, mehaničke uređaje ili druga sredstava da biste ubrzali postupak odmrzavanja. Povećanje temperature zamrznutih namirnica tijekom odležavanja skratit će vijek trajanja. Ako je sadržaj dobro umotan i stavljen na hladno, držat će nekoliko sati.
- Unutrašnjost osušite spužvom ili čistom krpom.
- Postupak odmrzavanja ubrzajte tako da stavite jednu ili više posuda s toplom vodom u zamrzivač.
- Ispitajte sadržaj prilikom njegovog vraćanja u zamrzivač i ako su se neka pakiranja otopila, trebaju se pojesti u roku od 24 sata ili skuhati i ponovno zamrznuti.
- Kada odmrzavanje završi, unutrašnjost uređaja očistite otopinom tople vode i malo sode bikarbone i temeljito osušite. Sve pokretne dijelove operite na isti način i ponovno sastavite. Ponovno priključite uređaj na struju i ostavite 2 do 3 sata na postavki broj 3 prije no što namirnice vratite u zamrzivač.

# PRIJEVOZ I PROMJENA MJESTA POSTAVLJANJA

## Prijevoz i promjena mjesta postavljanja

- Originalno pakiranje i pjenasti polistiren (PS) mogu se sačuvati, ako je potrebno.
- Tijekom prijevoza uređaj se mora učvrstiti širokom vezicom ili čvrstim konopcem.
- Prilikom prijevoza morate se pridržavati uputa navedenih na kutiji od valovitog kartona.
- Prije prijevoza ili promjene mjesta postavljanja sve pokretne predmete (npr. ladice, ladice za led..) treba izvaditi ili učvrstiti trakama ili na drugi način da biste spriječili oštećenje.

**!! Zamrzivač prenosite u uspravnom položaju.**

## Premještanje vrata

- Smjer otvaranja vrata hladnjaka ne može se promijeniti ako su ručke na vratima hladnjaka postavljene na prednju površinu hladnjaka.
- Smjer otvaranja vrata može se promijeniti na modelima bez ručki.
- Ako se smjer otvaranja vrata hladnjaka može promijeniti, obratite se najbližem ovlaštenom servisu da obavi promjenu smjera otvaranja.

# PRIJE NEGO ŠTO KONTAKTIRATE POSTPRODAJNI SERVIS

Ako hladnjak ne radi kako se očekuje, provjerite rješenja navedena u nastavku prije no što pozovete električara ili postprodajni servis.

## Što kada hladnjak ne radi:

### Provjerite da:

- je hladnjak priključen i uključen,
- glavna sklopka u vašem domu nije isključena,
- je postavka termostata u položaju “\*”,
- utičnica radi. To provjerite tako da u istu utičnicu prikopčate uređaj za koji znate da radi.

## Što kada hladnjak slabo radi:

### Provjerite da:

- uređaj niste preopteretili,
- je postavka termostata zamrzivača u položaju “1” (ako je tako, kotačići termostata okrenite na odgovarajuću vrijednost),
- su vrata dobro zatvorena,
- nema prašine na kondenzatoru,
- da ima dovoljno prostora za cirkulaciju zraka sa strane i iza uređaja.

## Ako se čuje zvuk;

Rashladni plin koji kruži kroz rashladni sustav stvara zvuk (žubori) čak i kada kompresor ne radi. To je normalno. Ako se taj zvuk razlikuje, provjerite da::

- je uređaj dobro poravnat,
- ništa ne dodiruje stražnji dio,
- ništa na uređaju ili u njemu ne vibrira.

## Preporuke

- Ako se uređaj duže vrijeme neće upotrebljavati (npr. tijekom odmora) odmrznite i očistite hladnjak ostavljajući vrata otvorenima da biste spriječili stvaranje plijesni i mirise.
- Uređaj potpuno zaustavite tako da ga iskopčate iz strujne utičnice (radi čišćenja i kada se vrata ostavljaju otvorenima).
- Ako se problem i dalje javlja iako ste oprtili gore navedene upute, obratite se najbližem ovlaštenom servisu.
- Uređaj koji ste kupili napravljen je za upotrebu u domaćinstvu i može se upotrebljavati isključivo u domaćinstvu i u navedenu svrhu. Nije prikladan za komercijalnu ili zajedničku upotrebu. Napominjemo da ako korisnik uređaj upotrebljava na način koji ne odgovara ovim značajkama, proizvođač i prodavač ne odgovaraju za popravke ili kvarove tijekom jamstva.

## Savjeti za uštedu energije

1. Uređaj postavite u hladnu prostoriju s dobrom ventilacijom, ne na izravnom sunčevom svjetlu ili u blizini izvora topline (radijator, štednjak.. itd.). U protivnom upotrijebite izolacijsku ploču.
2. Pustite da se tople namirnica i pića ohlade prije stavljanja u uređaj.
3. Pića i ostale tekućine prekrijte kada ih stavljate u uređaj U protivnom dolazi do povećavanja vlažnosti u uređaju. Vrijeme rada se tako može produljiti. Pokrivanje napitaka i ostalih tekućina pomaže u očuvanju mirisa i okusa.
4. Pokušajte izbjegavati vrata dugo držati otvorenima ili prečesto otvarati vrata jer tako topli zrak ulazi u uređaj i uzrokuje nepotrebno često uključivanje kompresora.
5. Poklopce odjeljaka različite temperature (očuvanje svježine, rashlađivanje...) zatvorenima
6. Brtve vrata moraju biti čiste i savitljive. Brtve zamijenite ako su se istrošile.
7. Veća količina namirnica može se spremati kada se izvade police zamrzivača. Potrošnja energija je deklarirana za puni zamrzivač bez polica.

# DIJELOVI UREĐAJA I ODJELJAKA

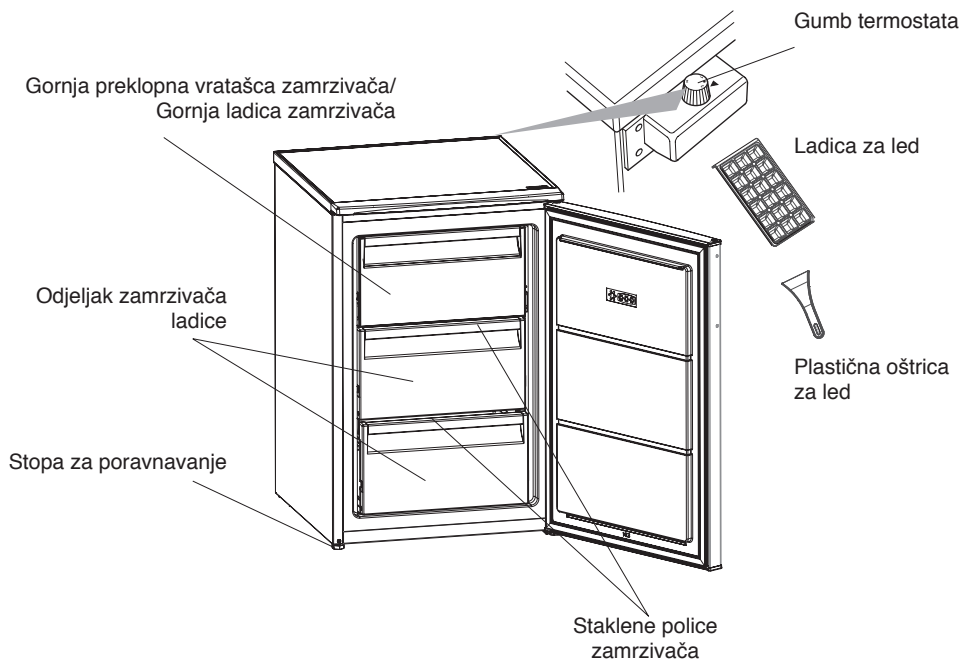

**O staklenim policama zamrzivača:** Kada se zamrzivač raspakira, obje staklene police zamrzivača mogu se nalaziti u položaju donje police zamrzivača. U tom slučaju, izvadite veću policu i postavite je u položaj gornje police.

Ova prezentacija služi samo kao informacije o dijelovima uređaja.  
Dijelovi se mogu razlikovati ovisno o modelu uređaja.

# NORME DI SICUREZZA

**IMPORTANTE:** da leggere e rispettare

Prima di utilizzare l'apparecchio, leggere le seguenti norme di sicurezza. Conservarle per eventuali consultazioni successive.

Questo manuale e l'apparecchio sono corredati da importanti avvertenze di sicurezza, da leggere e rispettare sempre. Il fabbricante declina qualsiasi responsabilità che derivi dalla mancata osservanza delle presenti istruzioni di sicurezza, da usi impropri dell'apparecchio o da errate impostazioni dei comandi..

⚠ Tenere i bambini di età inferiore a 3 anni lontani dall'apparecchio. Senza la sorveglianza costante di un adulto, tenere l'apparecchio fuori dalla portata dei bambini di età inferiore a 8 anni. L'uso di questo apparecchio da parte di bambini di età superiore agli 8 anni, di persone con ridotte capacità fisiche, sensoriali o mentali o di persone sprovviste di esperienza e conoscenze adeguate è consentito solo con un'adeguata sorveglianza, o se tali persone siano state istruite sull'utilizzo sicuro dell'apparecchio e siano consapevoli dei rischi. Vietare ai bambini di giocare con l'apparecchio. La pulizia e la manutenzione ordinaria non devono essere effettuate da bambini senza la supervisione di un adulto. Ai bambini di età compresa tra i 3 e gli 8 anni è consentito caricare e scaricare apparecchi refrigeranti.

## USO CONSENTITO

⚠ **ATTENZIONE:** l'apparecchio non è destinato ad essere messo in funzione mediante un dispositivo esterno o un sistema di comando a distanza separato.

⚠ L'apparecchio è destinato

all'uso domestico e ad applicazioni analoghe, quali: aree di cucina per il personale di negozi, uffici e altri contesti lavorativi; agriturismi; camere di hotel, motel, bed & breakfast e altri ambienti residenziali.

⚠ Questo apparecchio non è destinato all'uso professionale. Non utilizzare l'apparecchio all'aperto.

⚠ La lampadina utilizzata nell'apparecchio è progettata specificatamente per gli elettrodomestici e non è adatta per l'illuminazione domestica (Regolamento CE 244/2009).

⚠ L'apparecchio è predisposto per operare in ambienti in cui la temperatura sia compresa nei seguenti intervalli, a seconda della classe climatica riportata sulla targhetta. L'apparecchio potrebbe non funzionare correttamente se lasciato per un lungo periodo ad una temperatura superiore o inferiore all'intervallo previsto.

Classe climatica T. amb. (°C)

SN: Da 10 a 32

N: Da 16 a 32

ST: Da 16 a 38

T: Da 16 a 43

⚠ Questo apparecchio non contiene CFC. Il circuito refrigerante contiene R600a (HC). Apparecchi con isobutano (R600a): l'isobutano è un gas naturale senza effetti nocivi sull'ambiente, tuttavia è infiammabile. È perciò indispensabile assicurarsi che i tubi del circuito refrigerante non siano danneggiati, in particolare durante lo svuotamento del circuito refrigerante.





 **AVVERTENZA:** Non danneggiare i tubi del circuito refrigerante dell'apparecchio.

 **AVVERTENZA:** Mantenere libere da ostruzioni le aperture di ventilazione nello spazio circostante l'apparecchio o nella nicchia di incasso.

 **AVVERTENZA:** Non usare dispositivi meccanici, elettrici o chimici diversi da quelli raccomandati dal produttore per accelerare il processo di sbrinamento.

 **AVVERTENZA:** Non usare o introdurre apparecchiature elettriche all'interno degli scomparti dell'apparecchio se queste non sono del tipo espressamente autorizzato dal produttore.

 **AVVERTENZA:** i produttori di ghiaccio e/o i distributori d'acqua non direttamente collegati all'alimentazione idrica devono essere riempiti unicamente con acqua potabile.

 **AVVERTENZA:** I produttori di ghiaccio e/o distributori d'acqua devono essere collegati a un condotto di alimentazione che fornisca soltanto acqua potabile, con una pressione dell'acqua compresa tra 0,17 e 0,81 MPa (1,7 e 8,1 bar).

 **AVVERTENZA:** Non conservare all'interno dell'apparecchio sostanze esplosive quali bombolette spray con propellente infiammabile.

 **AVVERTENZA:** Non ingerire il liquido (atossico) contenuto negli accumulatori di freddo (presenti in alcuni modelli). Non mangiare cubetti di ghiaccio o ghiaccioli subito dopo averli tolti dal congelatore poiché potrebbero causare bruciature da freddo.

 **AVVERTENZA:** Per i prodotti che prevedono l'uso di un filtro aria all'interno di un

coperchio ventola accessibile, il filtro deve essere sempre in posizione quando l'apparecchio è in funzione.

 **AVVERTENZA:** Non conservare nel comparto congelatore alimenti liquidi in contenitori di vetro, perché questi potrebbero rompersi. Non ostruire la ventola (se presente) con gli alimenti.

Dopo avere introdotto gli alimenti, verificare che la porta del congelatore si chiuda correttamente.

 **AVVERTENZA:** Sostituire non appena possibile le guarnizioni danneggiate.

 **AVVERTENZA:** Utilizzare il comparto congelatore solo per la conservazione di alimenti surgelati, la congelazione di alimenti freschi e la produzione di cubetti di ghiaccio.

 **AVVERTENZA:** Non conservare alimenti senza confezione a contatto diretto con le superfici interne del comparto congelatore.

 **AVVERTENZA:** Il C-Pentano è utilizzato come agente dilatante nella schiuma isolante ed è un gas infiammabile.

Di seguito sono descritti i comparti dell'apparecchio più adatti per la conservazione di specifici tipi di alimenti tenendo conto della diversa distribuzione delle temperature:

Il comparto a 4 stelle (\*\*\*\*) è adatto per congelare gli alimenti che si trovano a temperatura ambiente e per conservare i surgelati, perché la temperatura è distribuita in modo uniforme nell'intero comparto. I surgelati acquistati hanno la data di scadenza stampata sulla confezione.

Questa data tiene conto del tipo di alimento e deve essere perciò rispettata. Le durate di conservazione consigliate per gli alimenti freschi sono le seguenti: 1-3 mesi per formaggi, crostacei,

gelati, salumi, latte, liquidi freschi; 4 mesi per bistecche o tagli di carne (manzo, agnello, suino); 6 mesi per burro o margarina, pollame (pollo, tacchino); 8-12 mesi per frutta (esclusi gli agrumi), arrostiti di carne (manzo, suino, agnello), verdure.

Le date di scadenza riportate sulle confezioni degli alimenti conservati nella zona a 2 stelle devono essere obbligatoriamente rispettate.

Per evitare la contaminazione degli alimenti, osservare le seguenti indicazioni:

- L'apertura prolungata della porta può causare un considerevole aumento della temperatura nei compartimenti dell'apparecchio.
- Pulire periodicamente le superfici che possono entrare a contatto con gli alimenti e i sistemi di scarico accessibili.
- Pulire i serbatoi dell'acqua se non vengono usati per 48 ore; se l'acqua non viene prelevata per 5 giorni, sciacquare completamente il sistema collegato alla rete idrica.
- Conservare in frigorifero la carne e il pesce crudi in recipienti adatti, in modo che non entrino a contatto con gli altri alimenti e non perdano liquidi.
- I compartimenti per surgelati con due stelle sono adatti per la conservazione degli alimenti pre-congelati, la conservazione o la produzione di gelato e la produzione di cubetti di ghiaccio.
- Non congelare gli alimenti freschi nei compartimenti a una, due o tre stelle.
- Se l'apparecchio refrigerante deve essere lasciato vuoto a lungo, si raccomanda di spegnere, sbrinare, pulire e asciugare l'apparecchio e di lasciare la porta aperta per impedire la formazione di muffe.

## INSTALLAZIONE

⚠ Per evitare il rischio di lesioni personali, le operazioni di movimentazione e installazione dell'apparecchio devono essere eseguite da almeno due persone. Per evitare rischi di taglio, utilizzare guanti protettivi per le operazioni di disimballaggio e installazione.

⚠ L'installazione, comprendente anche eventuali raccordi per l'alimentazione idrica e i collegamenti elettrici, e gli interventi di riparazione devono essere eseguiti da personale qualificato. Non riparare né sostituire alcuna parte dell'apparecchio a meno che ciò non sia espressamente indicato nel manuale d'uso. Tenere i bambini a distanza dal luogo dell'installazione. Dopo aver disimballato l'apparecchio, assicurarsi che non sia stato danneggiato durante il trasporto. In caso di problemi, contattare il rivenditore o il Servizio Assistenza più vicino. A installazione completata, conservare il materiale di imballaggio (parti in plastica, polistirolo, ecc.) al di fuori della portata dei bambini per evitare possibili rischi di soffocamento. Per evitare rischi di scosse elettriche, prima di procedere all'installazione scollegare l'apparecchio dalla rete elettrica. Durante l'installazione, accertarsi che l'apparecchio non possa danneggiare il cavo di alimentazione e causare così rischi di scosse elettriche.

Attivare l'apparecchio solo dopo avere completato la procedura di installazione.

⚠ Nello spostare l'apparecchio, fare attenzione per evitare di danneggiare i pavimenti (ad esempio di parquet). Installare

l'apparecchio su un pavimento in grado di sostenerne il peso e in un ambiente adatto alle sue dimensioni e al suo utilizzo. Controllare che l'apparecchio non sia vicino a una fonte di calore e che i quattro piedini siano stabili e bene in appoggio sul pavimento, regolandoli se necessario; controllare inoltre che l'apparecchio sia perfettamente in piano usando una livella a bolla d'aria.

Attendere almeno due ore prima di attivare l'apparecchio, per dare modo al circuito refrigerante di essere perfettamente efficiente.

⚠ Per garantire un'adeguata ventilazione, lasciare i lati e la parte superiore dell'apparecchio sufficientemente distanziati dalla parete. Per impedire l'accesso alle superfici calde, la distanza fra il lato posteriore dell'apparecchio e la parete retrostante dovrebbe essere di 50 mm. Uno spazio inferiore determinerà un maggiore consumo energetico dell'apparecchio.

⚠ **AVVERTENZA:** Quando si posiziona l'apparecchio, fare attenzione a non incastrare o danneggiare il cavo di alimentazione.

⚠ **AVVERTENZA:** per evitare pericoli dovuti all'instabilità dell'apparecchio, posizionarlo o fissarlo attenendosi alle istruzioni del produttore. È vietato posizionare il congelatore in modo che la sua parete posteriore (bobina del condensatore) entri a contatto con il tubo metallico di un piano di cottura a gas, con le tubazioni metalliche del gas o dell'acqua o con cavi elettrici.

### **AVVERTENZE ELETTRICHE**

⚠ Deve essere possibile scollegare l'apparecchio dalla rete elettrica disinserendo la spina, se questa è accessibile, o tramite un interruttore

multipolare installato a monte della presa nel rispetto dei regolamenti elettrici vigenti; inoltre, la messa a terra dell'apparecchio deve essere conforme alle norme di sicurezza elettrica nazionali.

⚠ Non utilizzare cavi di prolunga, prese multiple o adattatori. Una volta terminata l'installazione, i componenti elettrici non dovranno più essere accessibili. Non utilizzare l'apparecchio quando si è bagnati oppure a piedi nudi.

Non accendere l'apparecchio se il cavo di alimentazione o la spina sono danneggiati, se si osservano anomalie di funzionamento o se l'apparecchio è caduto o è stato danneggiato.

⚠ Se il cavo di alimentazione è danneggiato, deve essere sostituito con uno dello stesso tipo dal produttore, da un centro di assistenza autorizzato o da un tecnico qualificato per evitare situazioni di pericolo o rischi di scosse elettriche.

⚠ Accertarsi che la tensione elettrica indicata sulla targhetta matricola dell'apparecchio corrisponda a quella della propria abitazione.

⚠ **AVVERTENZA:** Non disporre prese multiple o alimentatori portatili sul retro dell'apparecchio.

### **PULIZIA E MANUTENZIONE**

⚠ **AVVERTENZA:** Per evitare rischi di folgorazione, prima di qualsiasi intervento di manutenzione accertarsi che l'apparecchio sia spento e scollegato dall'alimentazione elettrica; inoltre, non usare in nessun caso pulitrici a getto di vapore.

⚠ Non usare detergenti abrasivi

o aggressivi quali ad esempio spray per vetri, creme abrasive, liquidi infiammabili, cere, detersivi concentrati, sbiancanti o detersivi contenenti prodotti derivati dal petrolio sulle parti in plastica, gli interni, i rivestimenti delle porte o le guarnizioni. Non utilizzare carta da cucina, spugnette abrasive o altri strumenti di pulizia aggressivi.

## SMALTIMENTO DEL MATERIALE DI IMBALLAGGIO

Il materiale di imballaggio è riciclabile al 100% ed è contrassegnato dal simbolo del riciclaggio .

Le varie parti dell'imballaggio devono pertanto essere smaltite responsabilmente e in stretta osservanza delle norme stabilite dalle autorità locali.

## SMALTIMENTO DEGLI ELETTRODOMESTICI

Questo prodotto è stato fabbricato con materiale riciclabile o riutilizzabile.

Smaltire il prodotto rispettando le normative locali in materia. Per ulteriori informazioni sul trattamento, il recupero e il riciclaggio degli elettrodomestici, contattare l'ufficio locale competente, il servizio di raccolta dei rifiuti domestici o il negozio presso il quale il prodotto è stato acquistato. Questo apparecchio è contrassegnato in conformità alla Direttiva Europea 2012/19/UE sui rifiuti di apparecchiature elettriche ed elettroniche (RAEE). Provvedendo al corretto smaltimento del prodotto si contribuirà ad evitare potenziali conseguenze negative sull'ambiente e sulla salute umana.

Questo simbolo  sul prodotto o sulla documentazione di accompagnamento indica che il prodotto non deve essere trattato come rifiuto domestico, ma deve essere consegnato presso l'adatto punto di raccolta per il riciclaggio di apparecchiature elettriche ed elettroniche.

## CONSIGLI PER IL RISPARMIO ENERGETICO

Installare l'apparecchio in un locale asciutto e ben ventilato, lontano da fonti di calore (radiatore, piano di cottura e ecc.) e in una posizione non esposta direttamente alla luce del sole. Se necessario, utilizzare un pannello isolante.

Per garantire un'adeguata ventilazione, seguire le istruzioni di installazione. Una ventilazione insufficiente sul retro dell'apparecchio provoca un aumento del consumo energetico e una riduzione dell'efficienza del raffreddamento.

L'apertura frequente delle porte può causare un aumento del consumo di energia.

La temperatura interna dell'apparecchio e il consumo energetico possono variare anche in funzione della temperatura ambiente e del luogo di installazione. Questi fattori devono essere presi in considerazione quando si imposta il termostato. Ridurre l'apertura delle porte allo stretto necessario.

Si può aumentare la capacità dell'area di conservazione di alimenti surgelati togliendo i cestelli e, se presente, il ripiano Stop Frost. I rumori provenienti dal compressore sono da considerarsi come normali rumori di funzionamento.

Tenere il prodotto lontano da fonti di calore. La funzione di congelamento rapido (se presente) può essere usata per ottimizzare le prestazioni dell'apparecchio 24 ore prima di introdurre alimenti freschi nel congelatore. Attenersi alle istruzioni incluse nella Guida rapida introduttiva per attivare/disattivare questa funzione. In generale sono sufficienti circa 24 ore di Congelamento rapido dopo aver inserito gli alimenti trascorso questo tempo, disattivare la funzione di congelamento rapido con il tasto corrispondente (se presente). Per gli apparecchi non provvisti di questo tasto, ruotare il termostato nella posizione originale.

Attenzione:

Per limitare il consumo energetico, quando si congelano quantità ridotte di alimenti è possibile disattivare la funzione di Congelamento rapido dopo alcune ore.

L'utente è tenuto a eseguire la manutenzione dell'apparecchio refrigerante secondo le istruzioni del capitolo PULIZIA E MANUTENZIONE

# VARIE FUNZIONI E POSSIBILITÀ

## Regolazione del termostato

Il termostato del congelatore regola automaticamente la temperatura interna degli scomparti. Per ottenere delle temperature più fredde ruotare la manopola dalla posizione 1 a 3.

**Nota importante:** non cercare di ruotare la manopola oltre 1 posizione, in quanto bloccherà il dispositivo.

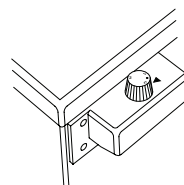

## Regolazione del termostato del congelatore

1. se si conservano gli alimenti nello scomparto congelatore per poco tempo si può regolare la manopola fra la posizione minima e quella media.
2. se si conservano gli alimenti nello scomparto congelatore per lungo tempo si può regolare la manopola sulla posizione media.
3. Per congelare i cibi freschi. L'apparecchio funziona a temperature più fredde.

**Nota** Tenete presente che la temperatura ambiente, la temperatura degli alimenti freschi introdotti e la frequenza di apertura della porta influenzano la temperatura dello scomparto congelatore. Se necessario, modificare la regolazione della temperatura.

## Accessori

### Vassoio per il ghiaccio

- Riempire il vassoio di acqua ed inserirlo nello scomparto freezer.
- Una volta che l'acqua si è trasformata in ghiaccio, è possibile agire sul vassoio come sotto indicato per far fuoriuscire i cubetti.



### Raschietto in plastica

Dopo un certo periodo di tempo, in alcune parti dello scomparto congelatore si formerà la brina. La brina che si accumula nello scomparto del congelatore deve essere rimossa periodicamente. Utilizzare il raschietto di plastica in dotazione. Non usare oggetti metallici per questa operazione. Potrebbero danneggiare il circuito del frigorifero causando danni irreparabili al dispositivo.



## Avvertenze sulle regolazioni di temperatura

- Le regolazioni della temperatura non saranno cancellate quando si verifica un black-out.
- Non passare a un'altra regolazione prima di averne completato una.
- Le regolazioni della temperatura devono essere eseguite a seconda della frequenza di apertura dello sportello, la quantità di cibo tenuta all'interno del freezer e la temperatura ambiente della posizione del freezer.
- Il freezer dovrebbe essere messo in funzione fino a 24 ore secondo la temperatura ambiente senza interruzioni dopo essere stato collegato alla presa per il raffreddamento completo.
- Non aprire gli sportelli del freezer frequentemente e non collocare troppo cibo all'interno in questo periodo.
- Una funzione di ritardo di 5 minuti viene applicata per impedire danni al compressore del freezer, quando si scollega e si ricollega il freezer per metterlo in funzione o quando si verifica un'interruzione dell'alimentazione. Il freezer inizia a funzionare normalmente dopo 5 minuti.
- Il freezer è progettato per funzionare agli intervalli di temperatura ambiente indicati nelle norme, a seconda della classe climatica indicata nell'etichetta delle informazioni. Non consigliamo il funzionamento del frigo al di fuori dai limiti di valore delle temperature in termini di efficienza di raffreddamento.
- Questa strumentazione è stata progettata per essere usata a temperatura ambiente nell'intervallo 10°C - 43°C.

Climatic Class	Amb. T. (°C)
SN:	From 10 to 32 °C
ST:	From 16 to 38 °C;
N:	From 16 to 32 °C
T:	From 16 to 43 °C

# DISPOSIZIONE DEGLI ALIMENTI

- Questo congelatore è destinato alla conservazione di alimenti congelati o trattati sottozero per lunghi periodi e alla produzione di cubetti di ghiaccio.
- Non collocare alimenti freschi e caldi vicino a quelli congelati in quanto i primi possono scongelare i secondi.
- Quando si congelano alimenti freschi (p.e. carne, pesce e carne tritata), dividerli in quantità che si useranno in una volta.
- Conservazione di alimenti congelati: attenersi sempre alle istruzioni riportate sulle confezioni degli alimenti congelati e, se non sono riportate informazioni a proposito, non conservare gli alimenti per più di 3 mesi a partire dalla data di acquisto.
- Quando si acquistano alimenti congelati assicurarsi che questi siano stati congelati alle temperature adatte e che la confezione sia intatta.
- Gli alimenti congelati vanno trasportati in contenitori adeguati per mantenerne la qualità e ricollocati sui ripiani di congelazione dell'apparecchio entro il più breve tempo possibile.
- Se una confezione di alimenti congelati mostra segni di umidità e rigonfiamenti anormali è probabile che il prodotto sia stato congelato in precedenza ad una temperatura inadeguata e che il contenuto si sia deteriorato.
- La durata degli alimenti congelati dipende dalla temperatura ambiente, dalla regolazione del termostato, da quanto spesso si apre lo sportello, dal tipo di alimenti e da quanto dura il trasporto del prodotto dal negozio alla casa. Attenersi sempre alle istruzioni stampate sulla confezione e non superare mai la durata massima del prodotto che viene indicata.
- Per congelare più rapidamente i cibi cucinati in casa (e gli alimenti che si desiderano congelare) utilizzare i ripiani per la congelazione rapida in quanto i loro vani sono dotati di un potere di congelazione più elevato. I ripiani per la congelazione rapida sono quelli dei cassetti intermedi dello scomparto congelatore.
- Quando si congelano gli alimenti, utilizzare il cassetto inferiore.

Some recommendations have been specified on pages 9, 10 and 11 for the placement and storage of your food in the deep freeze compartment.

Carne e pesce	Preparazione	Durata di conservazione massima (mesi)
Costate	Avvolgere con pellicola	6 - 8
Carne d'agnello	Avvolgere con pellicola	6 - 8
Arrosto di vitello	Avvolgere con pellicola	6 - 8
Spezzatino di vitello	Dividere in piccoli pezzi	6 - 8
Carne macinata	Dividere in porzioni senza usare spezie	1 - 3
Frattaglie (pezzi)	Tagliare a pezzi	1 - 3
Mortadella/salumi	Conservare in sacchetti o avvolgere con pellicola, anche se insaccati	
Pollo e tacchino	Avvolgere con pellicola	4 - 6
Anatra e oca	Avvolgere con pellicola	4 - 6
Cervo, coniglio, cinghiale	Dividere in porzioni da 2,5 kg e in filetti	6 - 8
Pesci d'acqua dolce (salmone, carpa, trota, pesce persico)	Pulire, eviscerare e squamare il pesce, lavarlo e asciugarlo; se necessario, tagliare la testa e la coda.	2
Pesci magri; branzino, rombo, platessa		4
Pesci grassi (tonno, sgombrò, pesce azzurro, acciughe)		2 - 4
Molluschi	Pulire e riporre in sacchetti	4 - 6
Caviale	Conservare nella confezione originaria o in recipienti di alluminio o di plastica	2 - 3
Lumache	Conservare in acqua salata, in recipienti di alluminio o di plastica	3

**NOTA:** la carne congelata, una volta scongelata, dovrebbe essere cotta come quella fresca. Se non fosse possibile cuocere la carne dopo averla scongelata, si raccomanda di non congelarla nuovamente.

<b>Frutta e verdura</b>	<b>Preparazione</b>	<b>Durata di conservazione massima (mesi)</b>
Fagioli e fagiolini	Lavare, tagliare a piccoli pezzi e lessare in acqua	10 - 13
Fagioli	Sgranare, lavare e lessare in acqua	12
Cavoli	Lavare e lessare in acqua	6 - 8
Carote	Lavare, tagliare a rondelle e lessare in acqua	12
Pepe	Staccare il gambo, tagliare a metà, rimuovere l'interno e lessare in acqua	8 - 10
Spinaci	Lavare e lessare in acqua	6 - 9
Cavolfiore	Staccare le foglie, tagliare a pezzetti le infiorescenze e mettere in ammollo in acqua e succo di limone	10 - 12
Melanzane	Lavare e tagliare a cubetti di 2 cm	10 - 12
Pannocchie	Lavare e cuocere con il gambo o come mais dolce	12
Mele e pere	Sbucciare e affettare	8 - 10
Albicocche e pesche	Tagliare a pezzi e snocciolare	4 - 6
Fragole e mirtilli	Lavare e sgranare	8 - 12
Frutta cotta	Aggiungere il 10% di zucchero nel contenitore	12
Molluschi	Pulire e riporre in sacchetti	4 - 6
Prugne, ciliegie	Lavare e snocciolare	12

<b>Latticini</b>	<b>Preparazione</b>	<b>Durata di conservazione massima (mesi)</b>	<b>Condizioni di conservazione</b>
Latte confezionato (pastorizzato)	Conservare nella confezione originaria	2 - 3	Latte puro – Conservare nella confezione originaria
Formaggi - esclusi quelli a pasta molle	Conservare a fette	6 - 8	È possibile usare la confezione originaria per brevi periodi di conservazione. Per una conservazione più lunga, avvolgere in pellicola.
Burro, margarina	Conservare nella confezione originaria	6	

	<b>Durata di conservazione massima (mesi)</b>	<b>Tempo di scongelamento a temperatura ambiente (ore)</b>	<b>Tempo di scongelamento in forno (minuti)</b>
Pane	4 - 6	2 - 3	4-5 (220-225 °C)
Biscotti	3 - 6	1 - 1,5	5-8 (190-200 °C)
Pasticceria	1 - 3	2 - 3	5-10 (200-225 °C)
Torte	1 - 1,5	3 - 4	5-8 (190-200 °C)
Pasta fillo	2 - 3	1 - 1,5	5-8 (190-200 °C)
Pizza	2 - 3	2 - 4	15-20 (200 °C)

# PULIZIA E MANUTENZIONE

- Prima della pulizia disconnettere l'apparecchio dall'alimentazione elettrica.
- Non pulire l'apparecchio con getti d'acqua.
- Lo scompartimento congelatore dovrebbe essere pulito periodicamente con una soluzione di bicarbonato di sodio e di acqua tiepida.
- Pulire gli accessori separatamente con detersivo ed acqua. Non lavarli nella lavastoviglie.
- Non usare prodotti, detersivi o saponi abrasivi. Dopo il lavaggio sciacquare con acqua pulita ed asciugare accuratamente. Una volta terminate le operazioni di pulizia reinserire la spina dell'apparecchio con le mani asciutte.
- Si consiglia di pulire il condensatore (sul retro dell'apparecchio) con una scopa una volta all'anno per risparmiare energia ed aumentare la resa dell'apparecchio.

## L'ALIMENTAZIONE ELETTRICA DEVE ESSERE DISCONNESSA.

### Sbrinamento dello scomparto freezer

- Piccole quantità di ghiaccio si accumulano all'interno del freezer a seconda del tempo in cui lo sportello viene lasciato aperto o della quantità di umidità introdotta. È essenziale assicurare che non vi sia brina o ghiaccio nei punti in cui influenzerebbe il giunto di chiusura della guarnizione dello sportello. Questo potrebbe consentire il passaggio dell'aria nell'alloggiamento, così il compressore funziona in modo continuo. Una sottile formazione di ghiaccio è abbastanza morbida e può essere rimossa con una spazzola o un raschietto di plastica. Non utilizzare raschietti di metallo o taglietti, dispositivi meccanici o altri mezzi per accelerare il processo di sbrinamento. Rimuovere tutto il ghiaccio che si stacca dal pavimento dell'alloggiamento. Per la rimozione del ghiaccio sottile, non è necessario spegnere l'apparecchio.
- Per la rimozione di depositi di ghiaccio pesanti, scollegare l'apparecchio dall'alimentazione di rete e svuotare il contenuto in scatole di cartone e avvolgerle in coperte spesse o strati di carta per tenerle fredde. Lo sbrinamento sarà più efficace se eseguito quando il freezer è quasi vuoto e deve essere eseguito quanto più velocemente possibile per evitare un aumento eccessivo della temperatura del contenuto.
- Non utilizzare raschietti di metallo o taglietti, dispositivi meccanici o altri mezzi per accelerare il processo di sbrinamento. Un aumento della temperatura per i pacchetti degli alimenti congelati durante lo sbrinamento abbrevia la conservazione. Se il contenuto è ben imballato e messo in un'area fredda, si conserva per diverse ore.
- Asciugare la parte interna dello scomparto con una spugna o un panno pulito.
- Per accelerare il processo di sbrinamento mettere uno o più contenitori di acqua calda nello scomparto del freezer.
- Esaminare il contenuto quando lo si riposiziona nel freezer e se qualcuno dei pacchetti si è sciolto, deve essere consumato entro 24 ore o essere cucinato e ricongelato.
- Alla fine dello sbrinamento pulire la parte interna con una soluzione di acqua calda e un po' di bicarbonato di sodio e poi asciugare bene. Lavare tutte le parti rimovibili nello stesso modo e rimontare. Ricollegare l'apparecchio alla rete e lasciare per 2 o 3 ore sul numero di impostazione 3 prima di rimettere gli alimenti nel freezer.

# TRASPORTO E NUOVA POSIZIONE DI INSTALLAZIONE

## Trasporto e nuova posizione di installazione

- Conservare la confezione e l'imballaggio originale per nuovi futuri spostamenti (opzionale).
- Chiudere bene il frigo, tenendolo in posizione, con fasce o cordicelle, quindi attenersi alle istruzioni per il trasporto fornite sulla confezione.
- Togliere le parti rimovibili (ripianti, accessori, cassette verdura, ecc.) o fissarli nel frigo per evitare che subiscano urti. A tal fine, usare fasce in fase di riposizionamento e trasporto.

## Mettere il frigorifero in posizione eretta.

### Riposizionamento della porta

- Non è possibile modificare la direzione di aperture dello sportello del frigorifero se le maniglie sul frigorifero sono installata dalla superficie anteriore della porta.
- Sarà possibile modificare la direzione di apertura della porta sui modelli senza maniglie.
- Nel caso in cui la direzione di apertura della porta del frigorifero possa essere modificata, contattare l'Assistenza Autorizzata più vicina per far modificare la direzione di apertura.



# PRIMA DI RIVOLGERVI AL VOSTRO SERVIZIO DI ASSISTENZA DOPO

Se l'apparecchio non funziona bene può trattarsi di un piccolo problema. Procedere quindi come segue prima di chiamare un elettricista, così da risparmiare tempo e denaro.

## Come procedere se l'apparecchio non funziona

### Può dipendere dal fatto che:

- non c'è alimentazione,
- l'interruttore generale di casa è disconnesso,
- il termostato è regolato sulla posizione «\*»,
- la presa non è adeguata. Per verificare questo collegare un altro apparecchio, di cui si sa che funziona, alla stessa presa..

## Come procedere se le prestazioni dell'apparecchio sono scarse

### Controllare che:

- l'apparecchio non sia eccessivamente carico,
- il termostato di refrigerazione e congelazione sia regolato sulla posizione "1" (in questo caso regolare il termostato su un valore adeguato),
- gli sportelli siano chiusi perfettamente,
- non ci sia polvere sul condensatore,
- ci sia spazio sufficiente sul retro e ai lati dell'apparecchio.

## Se si sente rumore

Il gas che circola nel circuito refrigerante può produrre un leggero rumore (gorgoglio) anche se il compressore non è in funzione. Ciò è normale e non deve destare preoccupazione. Se il rumore è di tipo differente controllare che

- l'apparecchio sia ben livellato,
- niente sia a contatto con il retro,
- non stia vibrando ciò che si trova sull'apparecchio.

## Raccomandazioni

- Se l'elettrodomestico non viene utilizzato per un lungo periodo di tempo (ad esempio durante le vacanze estive) staccare la spina, pulire l'elettrodomestico e lasciare la porta aperta per prevenire la formazione di muffa e cattivo odore.
- Per arrestare completamente l'elettrodomestico, staccare la spina dalla presa principale (per la pulizia e quando le porte vengono lasciate aperte).

## Se il frigo non raffredda abbastanza:

- Il frigo è progettato per funzionare con intervalli a temperatura ambiente stabiliti negli standard in base alla classe climatica indicata nell'etichetta informativa. Si sconsiglia in funzionamento con temperature esterne ai limiti stabiliti in termini di efficacia di raffreddamento.

## Suggerimenti per risparmiare energia

1. Installare il dispositivo in una stanza fresca, ben ventilata, ma non direttamente esposto alla luce solare e non vicino a fonti di calore (radiatori, fornelli, ecc.). In caso contrario, servirsi di una piastra isolante.
2. Consentire ai cibi e alle bevande calde di raffreddarsi fuori dal frigorifero.
3. In fase di scongelamento di alimenti congelati, posizionarli nel comparto frigorifero. La bassa temperatura degli alimenti surgelati aiuterà a rinfrescare il comparto frigo. In questo modo sarà possibile risparmiare energia. Nel caso in cui il cibo surgelato venga posizionato al di fuori del frigorifero si potrebbe verificare uno spreco di energia.
4. In fase di posizionamento di bevande e liquidi, è sempre opportuno coprirli. In caso contrario si assisterà a un aumento dell'umidità all'interno dell'elettrodomestico. Il tempo necessario per raffreddarli, quindi, aumenta. Coprendo i liquidi si contribuisce inoltre a conservarne il gusto e il sapore.
5. In fase di posizionamento di alimenti e bevande, tenere aperta la porta del frigo il meno possibile.
6. Tenere chiusi i coperchi dei comparti con temperature diverse (ad esempio comparto per frutta e verdura, comparto refrigerante, ecc.).
7. La guarnizione della porta deve essere pulita e flessibile. Se usurata, provvedere alla sostituzione della stessa.
8. È possibile conservare una quantità di alimenti maggiore rimuovendo il ripiano del freezer. Il consumo energetico è dichiarato con il carico massimo e senza il ripiano del freezer.

# PARTI DEL CONGELATORE E SCOMPARTI

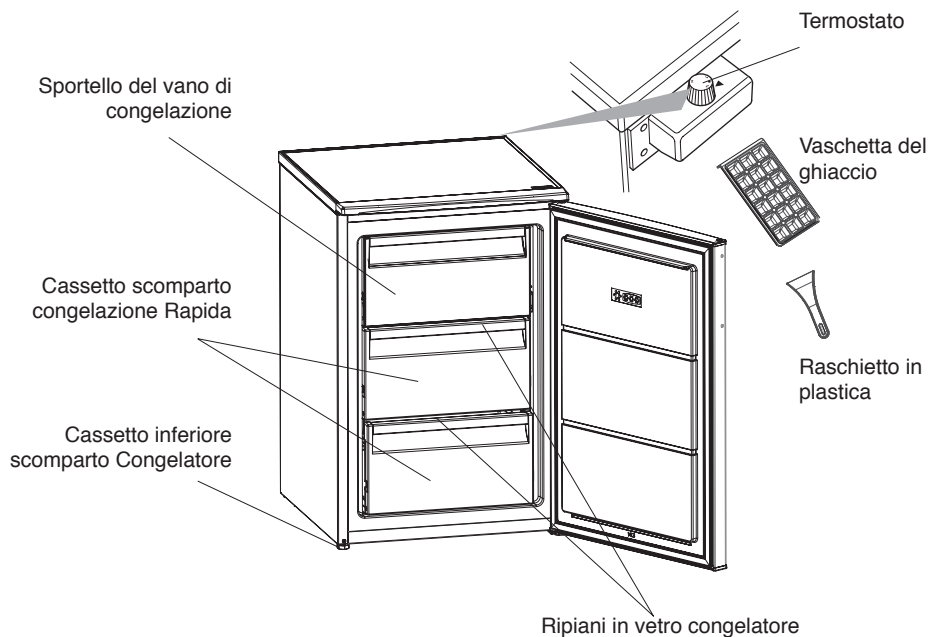

## Informazioni sui ripiani di vetro del freezer:

Quando il freezer viene tolto dall'imballo, entrambi i ripiani di vetro del freezer potrebbero essere in posizione inferiore. In questo caso, togliere il ripiano più grande e metterlo in posizione superiore.

Questa presentazione è puramente informativa sui componenti dell'apparecchio.  
I componenti potrebbero variare secondo il modello dell'apparecchio.



