

Salente

Ario



NÁVOD K POUŽITÍ – ČÁST TLAKOVÝ HRNEC

Před použitím nového spotřebiče

si pečlivě přečtete všechny pokyny a uschovejte je pro budoucí použití

WWW.SALENTE.CZ

Důležitá bezpečnostní opatření

Při používání tlakových hrnců je třeba vždy dodržovat základní bezpečnostní opatření:

1. Před použitím si přečtěte všechny pokyny.
2. Nenechávejte spotřebič bez dozoru během provozu.
3. Nedotýkejte se horkých povrchů. Používejte rukojeti nebo ovládací prvky.
4. Pokud je tlakový hrnec používán v blízkosti dětí, je vyžadován přísný dohled.
5. NEDOVOLTE dětem za žádných okolností se spotřebičem pracovat.
6. Neumísťujte tlakový hrnec do vyhřáté trouby.
7. Při manipulaci s tlakovým hrncem obsahujícím horké tekutiny je třeba dbát zvýšené opatrnosti.
8. Nepoužívejte tlakový hrnec k jinému než určenému účelu.
9. Výrobek nikdy neponořujte do vody nebo jiných kapalin.
10. Tento spotřebič vaří pod tlakem. Nesprávné používání může mít za následek zranění opařením.
11. Před použitím zkontrolujte, zda je spotřebič řádně uzavřen. Viz „Návod k obsluze“.
- 12. Nenaplňujte spotřebič nad 2/3 objemu. Při vaření pokrmů, které během vaření zvětšují svůj objem, jako je rýže nebo sušená zelenina, nenaplňujte spotřebič nad 1/2 objemu. Přeplnění může zvýšit riziko ucpání odvodu, což má za následek nadměrný tlak ve spotřebiči. Nedodržení tohoto postupu může mít za následek zranění osob a/nebo poškození spotřebiče.**
13. Uvědomte si, že některé potraviny, jako je jablečné pyré, brusinky, kroupy, ovesné vločky nebo jiné obiloviny, hrách, nudle, makarony, rebarbora nebo špagety mohou pění a prskat, a tak ucpávat zařízení pro uvolnění tlaku (odvzdušnění). Tyto potraviny by neměly být v tlakovém hrnci vařeny.
14. Když je dosaženo normálního provozního tlaku, ztlumte ohřev, aby se veškerá tekutina, která vytváří páru, neodpařila.
15. Před použitím vždy zkontrolujte, zda zařízení pro uvolnění tlaku není ucpáno.
16. Neotevírejte tlakový hrnec, dokud nevychladne a neuvolní se veškerý vnitřní tlak. Pokud je obtížné rukojeti uvolnit, znamená to, že hrnec je stále pod tlakem - neotevírejte ho násilím. Jakýkoliv tlak v hrnci může být nebezpečný. Viz Návod k obsluze.

17. Nepoužívejte tento tlakový hrnec k tlakovému smažení s olejem.
18. NEPOKLÁDEJTE výrobek do blízkosti hořlavých materiálů a NEPOUŽÍVEJTE jej ve vlhkém prostředí.
19. NEPOŠKOĎTE těsnicí gumu a NENAHRAZUJTE ji ničím jiným než náhradní gumou určenou pro tento spotřebič.
20. NEMANIPULUJTE s ocelovým kroužkem ve víku (2) žádnými nástroji nebo vnějšími silami. Pokud je ocelový kroužek poškozen, okamžitě spotřebič přestaňte používat a vyměňte víko.
21. Filtr (17) pravidelně čistěte, aby byl i váš hrnec čistý.
22. NIKDY ničím nezatažujte omezovací ventil tlaku (3) ani jej nevyměňujte za nic, co není určeno pro použití s tímto spotřebičem.
23. Povrch kontaktu vnitřního hrnce (6) a elektronického ohřívače (14) musí být vždy čistý. NEPOUŽÍVEJTE vnitřní hrnec s jinými zdroji tepla. NEVYMĚŇUJTE vnitřní hrnec za žádný jiný, který není doporučen výrobcem.
24. Jídlo by nemělo být udržováno v teple déle než 4 hodiny, aby se zachovala jeho čerstvost. Tlakový hrnec by neměl být používán nepřetržitě déle než 6 hodin. Pokud nejsou bezpečnostní opatření dodržována, může dojít k vážným zraněním a/nebo poškození.
25. Pokud se v průběhu vaření kolem víka (2) uvolňuje pára, okamžitě spotřebič odpojte od elektrické sítě, nechte vychladnout, vyjměte obsah a vraťte výrobci k výměně nebo opravě. Zařízení pro uvolnění tlaku bylo aktivováno. Toto je bezpečnostní opatření, které upozorní uživatele, že zařízení pro omezení tlaku nefunguje správně.
26. Pokud během vaření dojde k jakémukoli poruše tlakového hrnce, přestaňte spotřebič používat a vraťte jej výrobci k výměně nebo opravě.
27. Nenechávejte kabel viset přes okraj stolu nebo pultu, ani dotýkat se horkých povrchů.
28. Před čištěním, a pokud spotřebič nepoužíváte, odpojte jej ze zásuvky. Před nasazením nebo sejmutím dílů nechte vychladnout.
29. Nepoužívejte tento spotřebič s poškozeným kabelem nebo zástrčkou, nebo při poruše či jakémkoliv poškození. Kontaktujte kvalifikovaného technika, který provede kontrolu, opravu nebo elektrické či mechanické seřízení. Výrobek NEROZEBÍREJTE ani NEVYMĚŇUJTE díly za díly, které nejsou pro tento spotřebič určeny.
30. Nejprve připojte zástrčku ke spotřebiči, poté zapojte kabel do zásuvky ve zdi. Chcete-li spotřebič odpojit, vypněte všechny ovládací prvky a poté vytáhněte zástrčku ze zásuvky ve zdi.
31. Nepoužívejte spotřebič venku.
32. Neumisťujte spotřebič na horký plynový nebo elektrický vařič nebo do jeho blízkosti, ani do vyhřáté trouby.

33. Jakýkoliv jiný úkon by měl být prováděn zástupcem autorizovaného servisu.

34. Použití příslušenství, které není doporučeno výrobcem spotřebiče, může způsobit zranění.

DODRŽUJTE TYTO POKYNY JEN PRO POUŽITÍ V DOMÁCNOSTI

POKYNY PRO UZEMNĚNÍ: Tento spotřebič musí být uzemněn. Zástrčka musí být zapojena do zásuvky, která je řádně instalována a uzemněna.

Upozornění: Nesprávné použití uzemněného kabelu může vést k úrazu elektrickým proudem. V případě potřeby se poraďte s kvalifikovaným elektrikářem. Nepokoušejte se tento bezpečnostní prvek přelstít úpravou zástrčky.

K dispozici je krátký napájecí kabel, který snižuje nebezpečí vyplývající ze zapletení se nebo zakopnutí o delší kabel. Pokud je nutné použít prodlužovací kabel, měl by být umístěn tak, aby nepřesahoval přes pult nebo desku stolu, kde by za něj mohly tahat děti, nebo by o něj mohly zakopnout a:

1) Používejte pouze prodlužovací kabel s dostatečným průřezem schválený pro danou oblast používání.

2) Označená hodnota prodlužovacího kabelu musí být stejná nebo vyšší než hodnota tohoto spotřebiče. Elektrický výkon je uveden na spodní straně tohoto spotřebiče

O VAŠEM TLAKOVÉM HRNCI

Tento tlakový hrnec využívá vyspělé technologie, takže vy a vaše rodina si můžete vychutnat výhody lepšího, rychlejšího a zdravějšího vaření. Váš tlakový hrnec utěsňuje ingredience v páře a vaří tepleji a rychleji při zachování důležitých živin pro zdravější pokrmy. Rychlé vaření s menším množstvím vody šetří důležité přírodní zdroje a energii! Toto je nejjednodušší tlakový hrnec na trhu. Může se zdát, že je to složitý přístroj, ale můžete si být jisti, že tento tlakový hrnec je snadno ovladatelný, připravuje pokrmy rychle a jednoduše a celkově vám ušetří peníze! Přijměte naše poděkování za zakoupení našeho tlakového hrnce a užívejte si vaření!

BEZPEČNOSTNÍ UPOZORNĚNÍ: Nebude-li výrobek používán dle návodu, hrozí nebezpečí požáru, úrazu elektrickým proudem nebo zranění osob. Ochrana proti úrazu elektrickým proudem je zajištěna pouze v případě, že je hlavní napájecí kabel připojen k řádně uzemněné napájecí zásuvce 220 - 240 V |50 Hz.

- Tento výrobek se smí používat pouze ve VNITŘNÍM SUCHÉM prostředí a NENÍ určen pro komerční použití.
- Všechny díly a příslušenství tohoto spotřebiče musí být používány řádně dle návodu. Všechny díly a příslušenství musí být originálem dodaným výrobcem. Všechny ostatní díly nebo příslušenství, které nejsou pro tento spotřebič určeny, jsou přísně zakázány.
- Použití prodlužovacího kabelu, napájecího adaptéru nebo jiných elektrických zařízení se nedoporučuje.

LED INDIKÁTOR CHYBY:

Pokud se na displeji tlakového hrnce objeví některý z níže uvedených chybových kódů, odpojte napájecí kabel a po 10 minutách jej znovu zapojte. Zůstane-li chybový kód zobrazen, obraťte se na výrobce a požádejte o náhradní díl.

IDENTIFIKACE DÍLŮ

1. Rukojeť

2. Víko

3. Omezovací ventil tlaku

4. Bezpečnostní ventil (vnější pohled)

5. Bezpečnostní ventil (vnitřní pohled)

6. Vnitřní hrnec

7. Vnější hrnec

8. Rukojeti hlavního těla hrnce

9. Horní kroužek

10. Ovládací panel

11. Napájecí kabel

12. Kondenzační nádobka

13. Hlavní tělo hrnce

14. Topná deska

15. Spodní kroužek

16. Těsnicí kroužek pro bezpečnostní ventil

17. Filtr

18. Gumový těsnicí kroužek

19. Snímač

20. Opěrka víka (západky víka na obou bočních rukojetích)

21. Držátko pro opěrku víka

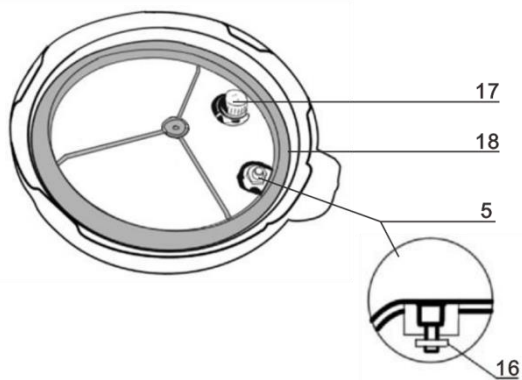
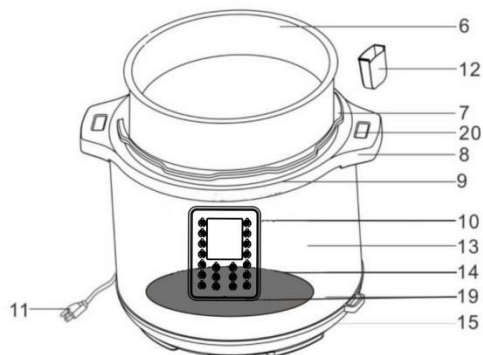
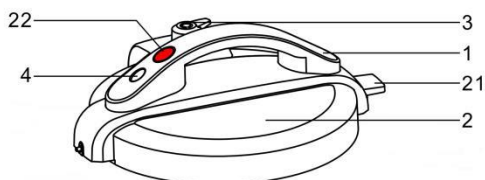

22. Tlačítko pro uvolnění víka

23. Košík z nerezové oceli

24. Poklice z tvrzeného skla

25. Odměrka

26. Lžice

27. Stojan

28. Košík na fritování

29. Parní stojan

PŘÍSLUŠENSTVÍ



23



24



25



26

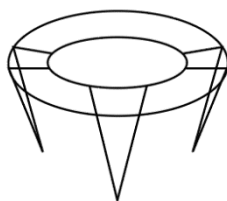

27



28

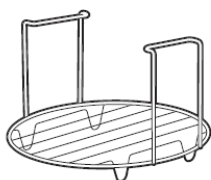

29

JAK POUŽÍVAT OVLÁDACÍ PANEĽ

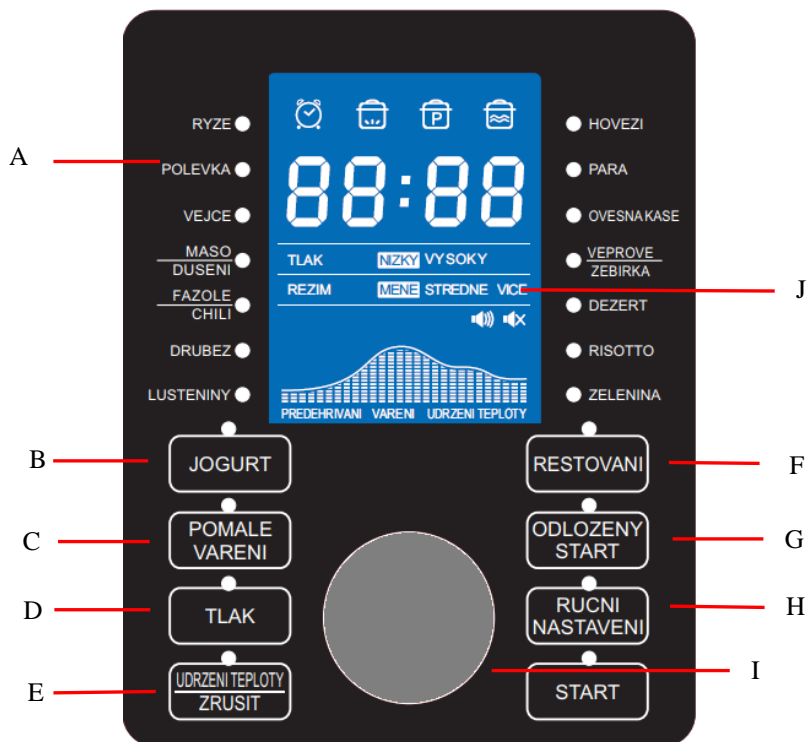

A-NABÍDKA POKRMŮ: Pomocí ovládacího knoflíku vyberte funkci Nabídky pokrmů, stisknutím tlačítka START spustíte cyklus vaření.

B-FUNKCE JOGURT: Skládá se ze dvou kroků – Pasterizace a Kultivace.

C-TLAČÍTKO POMALÉHO VÁŘENÍ: Stisknutím tohoto tlačítka zvolte program Pomalého vaření.

D-TLAČÍTKO TLAK: Toto tlačítko slouží k výběru úrovně tlaku vaření, Nízký tlak nebo Vysoký tlak.

E-TLAČÍTKO PRO UDRŽENÍ TEPLoty/ZRUŠIT: Toto tlačítko slouží k udržování teploty v tlakovém hrnci. Po vaření se tlakový hrnec automaticky přepne do režimu udržování teploty. Stisknutím tohoto tlačítka také KDYKOLIV zrušíte JAKOUKOLIV funkci.

F-TLAČÍTKO PRO RESTOVÁNÍ: Stisknutím tohoto tlačítka zvolte program Restování.

G-TLAČÍTKO PRO ODLOŽENÝ START: Odložený start vaření po 30minutových

krocích; stiskněte pro zvýšení času odložení

H-RUČNÍ NASTAVENÍ: Stiskněte pro nastavení množství ingrediencí; přepínání mezi režimy Méně, Normální a Více. **POZNÁMKA:** Doba vaření je závislá na množství ingrediencí

I-OVLÁDACÍ KNOFLÍK: Otáčením nastavte předvolby vaření nebo upravte dobu vaření. Stiskněte pro nastavení času zvolené předvolby

J-LCD DISPLEJ

LCD displej používá ikony, slova a čísla pro zobrazení času, úrovní tlaku, režimů, průběhu vaření a zpráv.

1) Ikona Odloženého startu 2) Ikona Předehřevu 3) Ikona Natlakování 4) Ikona Udržování teploty

1 2 3 4



Zobrazení času a zpráv

Indikátor úrovně tlaku

Indikátor režimu

Indikátor průběhu

Indikátor zvuku: zobrazuje, zda je zvuk zapnutý nebo vypnutý, Bezpečnostní upozornění jsou vždy zapnuta

Vypnutí zvuku: Stiskněte tlačítko UDRŽENÍ TEPLoty/ZRUŠIT nejméně na 3 s, dokud se ikona nezmění na ikonu

Zapnutí zvuku: Stiskněte tlačítko UDRŽENÍ TEPLoty/ZRUŠIT nejméně na 3 s, dokud se ikona nezmění na ikonu

Běžné zprávy



SESTAVENÍ SKLENĚNÉ POKLICE

**Váš tlakový hrnec je vybaven poklicí z tvrzeného skla, kterou lze použít s funkcemi POMALÉHO VAŘENÍ a UDRŽOVÁNÍ TEPLoty. Nepoužívejte tuto skleněnou poklici s jinými funkcemi tohoto tlakového hrnce.

Montáž knoflíku na skleněnou poklici bude vyžadovat šroubovák (není součástí dodávky).

Dle schématu vlevo (Obrázek 6) sestavte knoflík na skleněné poklici.

1. Rukojeť
2. Základna rukojeti
3. Tělo skleněné poklice
4. Silikonové těsnění
5. Těsnění
6. Šroub M4

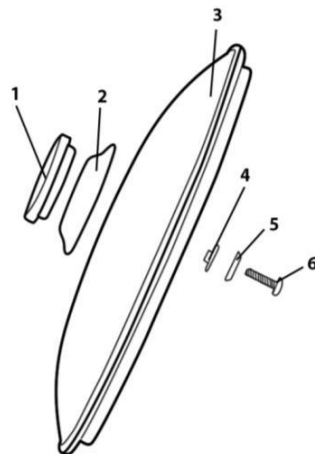

MONTÁŽ GUMOVÉHO TĚSNICÍHO KROUŽKU

Vždy se ujistěte, že gumový těsnicí kroužek (18) je bezpečně upevněn na kovovém kroužku ve tvaru písmene Y na vnitřní straně poklice (2). Ujistěte se, že rýha v gumovém těsnicím kroužku (18) sedí s vnějším okrajem kroužku ve tvaru písmene Y po celém obvodu.

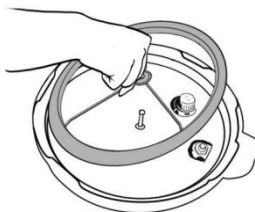

Obrázky 1-2

Poté vložte kroužek ve tvaru písmene Y a gumový těsnicí

kroužek (18) zpět do poklice (2) a ujistěte se, že otvor ve středu průřezu kroužku ve tvaru písmene Y je zarovnan s kovovým kolíkem ve středu poklice (2). Pevně zatlačte dolů, dokud není kroužek ve tvaru písmene Y upevněn na poklici (2) (Obrázek 1-2).

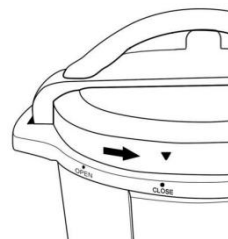

Obrázek 3

Věnujte pozornost značkám „OPEN“ („OTEVŘENÝ“) a „CLOSE“ („ZAVŘENÝ“) na okraji tělesa tlakového hrnce (13) a „▼“ na okraji víka (2). Pro řádné uzavření a zajištění víka tlakového hrnce (2) vždy zarovnejte značky „CLOSE“ na horním kroužku (9)

a „▼“ na okraji víka (2) (Obrázek 3).

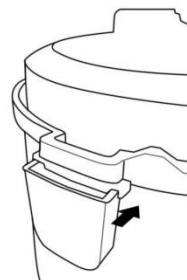

Obrázek 4

MONTÁŽ KONDENZAČNÍ NÁDOBKY

Kondenzační nádobka je čirý plastový kus, který zapadne do zadní strany tlakového hrnce, jak je znázorněno na Obrázku 4. Umístěte kondenzační nádobku do zadní části spotřebiče, dokud nezapadne na místo; jedná se o díl 12 ve schématu na straně 6.

UPOZORNĚNÍ TÝKAJÍCÍ SE OMEZOVACÍHO VENTILU TLAKU

UPOZORNĚNÍ: Vyhněte se vážnému zranění. K nastavení ventilu do polohy „VENTING“ („VYPUSTIT“) (Obrázek 5) vždy použijte kleště nebo dlouhý kuchyňský nástroj.

POZOR HORKÁ PÁRA: PŘI NASTAVENÍ DO POLOHY „VENTING“ („VYPUSTIT“) DRŽTE RUCE A TVÁŘ OD OMEZOVACÍHO VENTILU TLAKU.



Obrázek 5

PŘED PRVNÍM POUŽITÍM

1. Odstraňte obalové materiály, jako jsou lepenka, plasty nebo polystyren, a řádně zlikvidujte.

2. Všechny díly očistěte měkkým vlhkým hadříkem nebo houbou a důkladně osušte.

3. Hrnec na vaření důkladně umyjte v myčce na nádobí nebo teplou mýdlovou vodou. Opláchněte, otřete nebo nechte vyschnout a vložte do tlakového hrnce.

MONTÁŽ VÍKA:

1. Jak otevřít víko: Držte pevně rukojeť (1) a stiskněte červené tlačítko pro uvolnění víka (22), otočte víkem (2) ve směru hodinových ručiček, dokud se

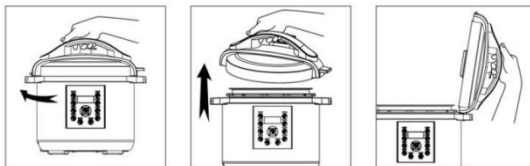

neuvolní a svisle zvedněte (Obrázky 6-7);

Obrázky 6-8

víko (2) může stát na opěrce víka (20) (Obrázek 8).

Poznámka: U nových jednotek může být těsnění víka (2) o něco silnější, než je obvyklé, a víko může být proto obtížně uvolnitelné. Jakmile bude víko (2) několikrát otevřeno a zavřeno, těsnění povolí.

2. **Jak zavřít víko:** Zkontrolujte gumový těsnicí kroužek (18) uvnitř víka (2) a ujistěte se, že je řádně nasazen na víko po celém obvodu.

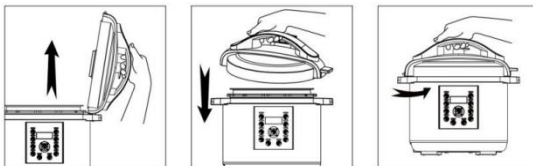

Obrázky 9-11

(Pozor: Pokud je gumový těsnicí kroužek poškozen, tlakový hrnec nepoužívejte. Obráťte se na zákaznický servis a nechte opravit nebo vyměnit).

Pokud chcete víko (2) uzamknout, odstraňte zbytky jídla z okraje horního kroužku (9) hrnce, abyste zajistili správné utěsnění. Sejměte víko (2) z opěrky víka (20) (Obrázek 9), držte rukojeť (1) a uložte víko směrem dolů v poloze otevřeného víka (Obrázek 10). Otočte proti směru hodinových ručiček, dokud nedosáhnete polohy zavřeného víka (Obrázek 11). (Uslyšíte zvuk uzamknutí).

Poznámka: Pro zajištění řádného uzavření víka (2) zarovnejte značky OPEN (šipky) a CLOSE (šipky) na víku (2) a hlavním tělese (13).

TEST S VODOU

Pro ověření správného nasazení gumového těsnicího kroužku (18) při prvním použití doporučujeme přečíst si následující pokyny a naplnit vnitřní hrnec (6) vodou do 2/3 objemu a naprogramovat vaření na 30 minut. Po dokončení vodu vylijte. Vnitřní hrnec (6) opláchněte a vytřete do sucha. Tlakový hrnec je nyní připraven k použití.

BEZPEČNOSTNÍ ZÁMEK VÍKA

*Poznámka: Tento spotřebič má zabudovaný bezpečnostní prvek, který zabraňuje aktivaci všech funkcí, pokud víko (2) není řádně uzamčeno.

Funkci vaření nelze zvolit, pokud víko (2) není řádně uzamčeno. Displej zobrazí „LID“ („VÍKO“) a bude nepřetržitě pípat, dokud nebude víko (2) řádně uzamčeno. Funkci vaření nebudete moci zvolit.

Zabrání se tak tomu, aby spotřebič vařil bez řádného zajištění víka. Funkce RESTOVÁNÍ bude stále fungovat, neboť tato funkce nepoužívá víko (2).

NÁVOD K POUŽITÍ

ZNAČKY HRNCE NA VAŘENÍ

Uvnitř odnímatelného hrnce na vaření se nacházejí dvě sady značek. Jedna strana je označena nápisem „2/3 MAX PRESSURE COOK“ („2/3 MAX PRO VAŘENÍ“), který udává maximální naplnění při vaření jakéhokoliv jídla v tlakovém hrnci kromě rýže. Druhá značka je MAX RICE CUP (MAX PRO RÝŽI) a používá se při vaření rýže. Při tlakovém vaření rýže nikdy nenaplňujte tlakový hrnec vodou nad tuto značku.

1. Otevřete víko, vyjměte hrnec na vaření z tlakového hrnce a přidejte jídlo a tekutiny.

POZNÁMKA: Celkový objem jídla a tekutiny nesmí překročit 2/3 kapacity hrnce na vaření (Obrázek 12). U potravin, jako je sušená zelenina a fazole, nebo rýže a obiloviny, nesmí celkový objem překročit 1/2 kapacity (Obrázek 13). Přeplnění může ucpat omezovací ventil tlaku, což může způsobit nadměrný tlak.

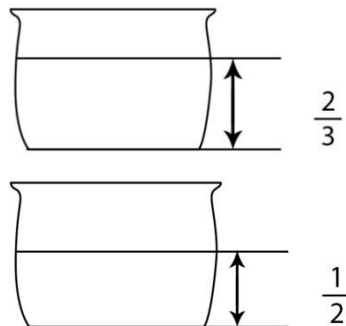

Obrázek 12 - 13

Při tlakovém vaření vždy používejte alespoň 1/2 šálku tekutiny.

UPOZORNĚNÍ: Aby nedošlo k vážnému poranění popálením při vaření jiných pokrmů než rýže, nikdy nepřekračujte značku 2/3 MAX PRESSURE COOK kombinovaného objemu tekutin a potravin znázorněnou na Obrázku 12 - 13.

Ujistěte se, že vnitřní nádoba, kde je umístěna topná deska (14), je čistá a suchá před vložením vnitřního hrnce (6) do tlakového hrnce a srovnejte hrnec tak, abyste zajistili optimální kontakt mezi vnitřním hrncem a topnou deskou (14) (Obrázek 14)

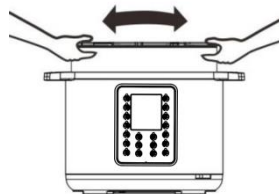

Obrázek 14

3. Zavřete a uzamkněte víko.

4. Nastavte omezovací ventil tlaku (3) do polohy „Sealing“ („Utěsnit“) a ujistěte se, že bezpečnostní ventil (4) klesne.

5. Když nastavujete omezovací ventil tlaku (3) do polohy „Sealing“ („Utěsnit“) nebo „Venting“ („Vypustit“), zarovnejte značku na omezovacím ventilu tlaku (3) se šipkou na rukojeti (1), jak je znázorněno na Obrázku 15.

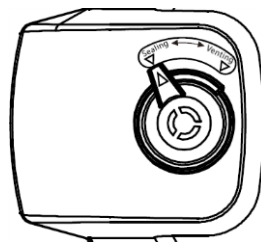

6. Zapojte napájecí kabel do tlakového hrnce a poté do zásuvky ve zdi. Na LCD displeji se zobrazí 00:00 (OFF - VYPNUTO).

Obrázek 15

NÁVOD K OBSLUZE

S bezpečně zajištěným víkem, zapnutým spotřebičem a zobrazeným LCD displejem zvolte tlačítko pro požadovanou funkci vaření dle následujících pokynů.

Pro váš tlakový hrnec je naprogramováno 18 funkcí Nabídky pokrmů. Jsou to Ovesné kaše, Polévka, Drůbež, Jogurt, Vejce, Fazole/Chilli, Rýže, Tlakové vaření, Maso/Dušení, Dezert, Pomalé vaření, Pára, Restování, Luštěniny, Hovězí, Veprové/žebírka, Risotto, Zelenina. Výchozí časy jsou naprogramovány pro rychlé a snadné vaření pro malé porce jídla menší než 1,4 kg. Při vaření jídla nad 1,4 kg použijte funkci vlastního manuálního nastavení. Každý z výchozích časů je naprogramován tak, aby detekoval hmotnost vařených potravin a množství tekutiny uvnitř hrnce během cyklu vaření. Spotřebič automaticky vytvoří tlak, uvaří jídlo a po dokončení vaření přejde do režimu Udržení teploty.

PŘEDVOLBA VAŘENÍ	MNOŽSTVÍ (PŘÍZPŮSOBIT)	DOBA VAŘENÍ (MIN.)	MANUÁLNÍ NASTAVENÍ ČASU
Rýže	Méně	8	1 až 99 min.
	Normální	12	
	Více	15	
Polévka	Méně	12	1 až 99 min.
	Normální	15	
	Více	20	
Vejce	Méně	4	1 až 99 min.
	Normální	5	
	Více	6	
Maso/Dušené maso	Méně	20	1 až 99 min.
	Normální	35	
	Více	45	
Fazole/Chilli	Méně	25	1 až 99 min.
	Normální	30	
	Více	40	
Drůbež	Méně	10	1 až 99 min.
	Normální	15	
	Více	25	
Luštěniny	Méně	20	1 až 99 min.
	Normální	40	
	Více	45	
Hovězí	Méně	30	1 až 99 min.
	Normální	35	
	Více	40	

Pára	Méně	2 hodiny	1 až 4 hodiny
	Normální		
	Více		
Ovesná kaše	Méně	12	1 až 99 min.
	Normální	15	
	Více	20	
Vepřové a žebra	Méně	13	1 až 99 min.
	Normální	18	
	Více	25	
Dezert	Méně	25	1 až 99 min.
	Normální	40	
	Více	50	
Risotto	Méně	20	1 až 99 min.
	Normální	35	
	Více	45	
Zelenina	Méně	10	1 až 99 min.
	Normální	15	
	Více	20	
Jogurt	Méně	24 hodin	6 až 24 hodiny
	Normální	8 hodin	
	Více	Vařit	
Pomalé vaření	Méně	30 min.	0,5 až 9,5 hodiny
	Normální	6 hodin	
	Více	9 hodin 30 minut	
Restování	N/A	30	N /A
	N/A		
	N/A		

PO VÝBĚRU TLAČÍTKA NABÍDKY POKRMŮ

1. Na displeji se zobrazí výchozí doba vaření pro zvolený výběr. Například při výběru Rýže se na displeji ukáže 00:12.

2. Zmáčkněte tlačítko START.

Rozsvítí se ikona Předehřevu .

3. Se vzrůstajícím teplem se zvyšuje tlak, bezpečnostní ventil vyskočí. Množství tekutiny a dalších ingrediencí v tlakovém hrnci určuje délku požadovaného času pro natlakování hrnce – obecně 5 až 40 minut.

4. Například při vaření rýže se při vytváření tlaku na LCD displeji zobrazí ON. Ve chvíli, kdy začne tlakové vaření, rozsvítí se ikona Natlakování . LCD displej ukazuje 00:12 a začíná odpočítávání.

5. Zvednutý bezpečnostní ventil značí, že spotřebič vaří pod tlakem. Víko je teď uzavřené a nelze jej otevřít.

NIKDY SE NEPOKOUŠEJTE OTEVŘÍT VÍKO V PRŮBĚHU TLAKOVÉHO VAŘENÍ.

PO VÝBĚRU ÚROVNĚ TLAKU

Tlačítko TLAK se používá v kombinaci s tlačítky Nabídka pokrmů.

Výchozí pracovní tlak je Vysoký tlak, tlačítko „TLAK“ přepíná nastavení tlaku mezi „Vysoký tlak“ (50-60 kPa) a „Nízký tlak“ (30-40 kPa) pro funkce tlakového vaření. Například u Polévky, nejdříve zvolte Polévka a nastavte dobu tlakového vaření, indikátor Polévka bude blikat a indikátor Vysoký tlak bude zvýrazněn, stiskněte jednou TLAK, rozsvítí se indikátor Nízký tlak. Pracovní tlak bude vysoký, pokud dvakrát stisknete tlačítko Úroveň tlaku.

Postupujte dle kroků 3-5 v kapitole PO VÝBĚRU TLAČÍTKA NABÍDKY POKRMŮ

FUNKCE AUTOMATICKÉHO UDRŽENÍ TEPLoty

Když je vaření dokončeno, tlakový hrnec pípne a automaticky přejde do režimu Udržení teploty. Indikátor Udržení teploty a ikona Udržení teploty  se rozsvítí a na displeji se zobrazí 66. Po 24 hodinách se hrnec automaticky vypne.

□ POZNÁMKA: Nastavení Udržení teploty by nemělo být používáno nepřetržitě déle než 4 hodiny. Kvalita a struktura potravin se začne měnit po 1 hodině při nastavení Udržení teploty. Malé množství kondenzace v horním kroužku během nastavení Udržení teploty je normální.

PRO RESETOVÁNÍ NEBO ZRUŠENÍ

Uživatel může kdykoliv resetovat nebo zrušit jakoukoliv funkci stisknutím tlačítka Udržení teploty/Zrušit, dokud se na displeji nezobrazí 00:00 (OFF – Vypnuto).

ODSTRANĚNÍ VÍKA PO TLAKOVÉM VAŘENÍ

Po ukončení cyklu tlakového vaření se spotřebič automaticky přepne do režimu Udržení teploty. V tomto okamžiku můžete uvolnit tlak jedním ze dvou způsobů – Přirozeným uvolněním tlaku nebo Rychlým uvolněním tlaku.

1. Přirozené uvolnění: Po tlakovém vaření nechte spotřebič v režimu Udržení teploty. Tlak začne klesat – doba pro pokles tlaku závisí na množství tekutiny v hrnci a na době, po kterou byl tlak udržován. Přirozené uvolnění může trvat 15 až 30 minut.

Během této doby vaření pokračuje, takže je doporučeno pro některé kusy masa, polévky, rýži a některé dezerty. Když se tlak zcela uvolní, bezpečnostní ventil (4) klesne (Obrázek 16) a víko se odemkne pro otevření. Víko se neotevře, pokud není uvolněn veškerý tlak. Víko neotevírejte násilím. Pokud vám víko přijde příliš pevné, nechte tlak zcela uvolnit, než se pokusíte víko otevřít.

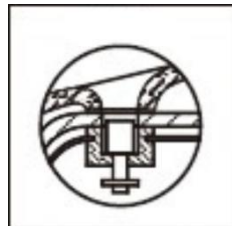

Obrázek 16

Rychlé uvolnění (doporučeno pro potraviny, které by měly být Mírně propečené nebo Středně opečené): Po tlakovém vaření bude hrnec pípat a přejde do režimu Udržování teploty. Stiskněte tlačítka Udržení teploty/Zrušit a displej zobrazí 00:00 (OFF – Vypnuto). Pomocí kuchyňské rukavice nebo dlouhého náčiní opatrně otočte omezovací ventil tlaku (3) do polohy „Venting“ („Vypustit“), abyste uvolnili tlak, dokud bezpečnostní ventil (4) neklesne.

POZNÁMKA: Omezovací ventil tlaku nelze nastavit na pozici „Venting“ („Vypustit“) bezprostředně po vaření, pokud používáte funkce, jako je kaše nebo polévka. DŮLEŽITÉ je, aby bezpečnostní ventil (5) klesl dříve, než se pokusíte víko otevřít (Obrázek 14).

POZOR HORKÁ PÁRA – NEBEZPEČÍ OPAŘENÍ: K OTOČENÍ VENTILU POUŽIJTE KLEŠTĚ NEBO DLOUHÉ NÁČINÍ. DRŽTE RUCE A TVÁŘ OD OMEZOVACÍHO VENTILU TLAKU (3)

JAK POUŽÍVAT FUNKCI RESTOVÁNÍ

Toto nastavení umožňuje vaření při vysoké teplotě, bez víka, před tlakovým vařením. Před tlakovým vařením bude většina pokrmů z restování těžit, neboť získá zlatavou barvu, bohatší a šťavnatější chuť. Chcete-li před tlakovým vařením maso nebo zeleninu restovat:

1. Sejměte víko (2) ze spotřebiče.
 2. Přidejte olej nebo máslo dle receptu.
 3. Stiskněte tlačítko RESTOVÁNÍ. Poté stiskněte tlačítko START. Na LCD displeji se zobrazí ON (ZAPNUTO).
 4. Dle potřeby pokrm míchejte nebo otáčejte, dokud nedosáhnete požadované barvy a konzistence.
 5. Pokud chcete zrušit funkci Restování před dokončením odpočítávání časovače, stiskněte tlačítko UDRŽENÍ TEPLoty/ZRUŠIT.
- Nechte spotřebič po zrušení funkce Restování 2-3 minuty odpočívat před zahájením tlakového vaření. Pokud spotřebič nespustí tlakové vaření, nechte jej po RESTOVÁNÍ vychladnout na delší dobu před zvolením jiné funkce.

JAK POUŽÍVAT FUNKCI JOGURT

Výroba jogurtu pomocí tlakového hrnce je jednoduchá a zábavná. Vše, co potřebujete, je mléko a trochu jogurtu s aktivní kulturou! Proces se skládá ze dvou částí: Pasterizace mléka a kultivace jogurtu. Pro výrobu jogurtu postupujte dle následujících kroků:

Pasterizace

1. Umístěte ocelový hrnec do základny a tlakový hrnec zapojte. Na LCD displeji se zobrazí 00:00 - vypnuto.
2. Nalijte mléko do ocelového hrnce dle vašeho receptu.
3. Uzamkněte víko a přesuňte omezovací ventil tlaku do polohy Sealing (Utěsnit).
4. Zvolte funkci Jogurt. Stisknutím tlačítka Ruční nastavení přejdete na nabídku More (Více); na LCD displeji bude blikat nápis Boil (Vaření).
5. Stiskněte tlačítko START
6. Po dokončení vaření tlakový hrnec zapípá a na LCD displeji se zobrazí nápis Yogh (Jogurt).

7. Ocelový hrnec s mlékem vyjměte, vložte na mřížku a nechte vychladnout, dokud mléko nedosáhne teploty 43 °C.

Kultivace

Vmíchejte aktivní kulturu do teplého mléka dle vašeho receptu. Vraťte ocelový hrnec do základny tlakového hrnce.

1. Uzamkněte víko. Omezovací ventil tlaku může být nastaven buď do polohy Sealing (Utěsnit) nebo Venting (Vypustit).

2. Zvolte funkci Jogurt; stiskněte Ruční nastavení, dokud se na LCD displeji nezobrazí nápis STŘEDNĚ s 8hodinovým časovačem. K nastavení doby vaření použijte knoflík ovládání.

3. Stiskněte START a na LCD displeji se zobrazí časovač (časovač pro jogurt se spustí a bude odpočítávat).

4. Po dokončení vaření tlakový hrnec několikrát zapípá a na LCD displeji se zobrazí nápis Yogt (Jogurt). Přemístěte jogurt do nádob a dejte chladit dle pokynů vašeho receptu.

JAK POUŽÍVAT FUNKCI POMALÉ VAŘENÍ:

1. Připravte si požadovaný pokrm a vložte jej do vnitřního hrnce (6).

2. Při pomalém vaření použijte na spotřebiči skleněnou poklici.

POZNÁMKA: Funkce POMALÉ VAŘENÍ vaří bez tlaku.

3. Zvolte funkci POMALÉ VAŘENÍ a na displeji se zobrazí výchozí čas režimu POMALÉ VAŘENÍ 06:00. Stisknutím tlačítka + a – si dobu vaření upravte.

POZNÁMKA: Nejdelsí povolený čas režimu POMALÉ VAŘENÍ je 9,5 hodiny.

5. Stiskněte START a na LCD displeji se zobrazí ON (ZAPNUTO), což znamená, že tlakový hrnec se přehřívá.

5. Než se spustí odpočítávání, spotřebiči může trvat 5 až 20 minut, než dosáhne potřebné teploty.

6. Když je vaření dokončeno, tlakový hrnec pípne a automaticky přejde do režimu UDRŽENÍ TEPLoty. Během režimu UDRŽENÍ TEPLoty bude na displeji zobrazeno 66.

7. Rozsvítí se ikona UDRŽENÍ TEPLoty . Činnost ukončíte stisknutím tlačítka UDRŽENÍ TEPLoty / ZRUŠIT.

POZOR! Při odstraňování skleněné poklice nikdy nedávejte obličej nebo ruce přímo nad tlakový hrnec, unikající pára může způsobit vážné popáleniny.

JAK POUŽÍVAT FUNKCI ODLOŽENÝ START

Pokud si přejete naprogramovat váš tlakový hrnec na automatické vaření připravených pokrmů později, můžete jej naprogramovat na odložené vaření až o 24 hodin.

POZOR: Nedoporučuje se používat funkci ODLOŽENÝ START k vaření pokrmů, které se mohou zkažit. Ponechání syrových potravin v tlakovém hrnci po dlouhou dobu před vařením může mít za následek zkažení potravin. Vařte potraviny, které mohou být ponechány při pokojové teplotě, jako je rýže, fazole, obiloviny nebo jiné potraviny, které se nezkaží.

Toto nastavení se používá v kombinaci s funkcemi Nabídka pokrmů a funkcí Manuálního nastavení.

1. Připravte si požadovaný pokrm a vložte jej do hrnce na vaření.
2. Umístěte víko (2) na spotřebič a otočte jím proti směru hodinových ručiček, abyste jej uzamkli.
3. Ujistěte se, že Omezovací ventil tlaku je v poloze „Sealing“ („Utěsnit“).
4. Zapojte napájecí kabel do zásuvky 220 - 240V.
5. Na LCD displeji se zobrazí 00 00 (VYPNUTO).
6. Stiskněte tlačítko Odložený start, ikona Odložený start  se rozsvítí. Na LCD displeji se zobrazí 00:30, což se rovná 30 minutám prodlevy. Stiskněte tlačítko Odložený start pro nastavení doby odložení po půlhodinových krocích a podržte tlačítko pro rychlé zvýšení hodnoty. Maximální doba odložení je 24 hodin. (Čas, který se zobrazuje na LCD displeji, znázorňuje, jak dlouho má spotřebič čekat, než spustí proces vaření.)
7. Např.: Pokud si přejete naprogramovat tlakový hrnec tak, aby se automaticky zapnul za 3 hodiny, mačkejte tlačítko Odložený start, dokud se na displeji nezobrazí 03:00).
8. Po naprogramování doby Odloženého startu zvolte funkci Nabídky pokrmů.

BEZPEČNOSTNÍ PRVKY

K zajištění spolehlivosti je v tlakovém hrnci instalováno devět bezpečnostních zařízení (Obrázek 17).

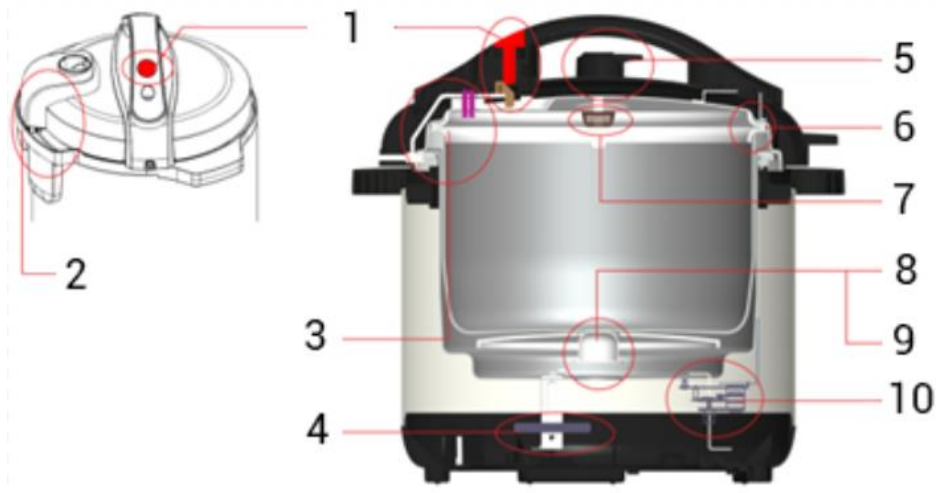

Obrázek 17

1. Bezpečnostní zámek víka
2. Bezpečnostní spínač víka
3. Bezpečnostní zařízení pro otevírání a zavírání víka
4. Tepelná pojistka
5. Omezovací ventil tlaku
6. Zařízení pro uvolnění tlaku
7. Protiblokovací kryt
8. Automatická regulace teploty
9. Varování před vysokou teplotou
10. Zařízení pro regulaci tlaku

1. Bezpečnostní zařízení pro otevírání a zavírání víka

Víko nelze otevřít, pokud je spotřebič naplněn tlakem.

2. Zařízení pro regulaci tlaku

Správná úroveň tlaku se během cyklu vaření automaticky udržuje.

3. Omezovací ventil tlaku

Omezovací ventil tlaku automaticky uvolní vzduch, když tlak uvnitř překročí nastavenou teplotu.

POZNÁMKA: Přeplnění tlakového hrnce (viz Návod k použití) může ucpat omezovací ventil tlaku, což může způsobit nadměrný tlak.

4. Protiblokovací kryt

Zabraňuje zablokování omezovacího ventilu tlaku (3) potravinami.

5. Zařízení pro uvolnění tlaku

Když tlakový hrnec dosáhne maximálního přípustného tlaku a teploty, hrnec na vaření se posune dolů, dokud se víko neoddělí od těsnicího kroužku, čímž se uvolní tlak vzduchu.

6. Termostat

Napájení se automaticky vypne, když teplota hrnce na vaření dosáhne přednastavené hodnoty, nebo se tlakový hrnec ohřívá bez dostatečného množství tekutin uvnitř.

7. Tepelná pojistka

Okruh se otevře, když tlakový hrnec dosáhne maximální teploty.

8. Bezpečnostní spínač víka

Tlakový hrnec nebude fungovat, pokud není víko řádně zajištěno.

9. Bezpečnostní tlačítko víka

Víko nelze otevřít, pokud není tlačítko stisknuto a drženo.

ČIŠTĚNÍ TLAKOVÉHO HRNCE

1. Před rozebráním se vždy ujistěte, že je tlakový hrnec odpojený, bez tlaku a zcela vychladlý.

2. K čištění vnějšího těla (13) použijte neabrazivní houbu nebo vlhký hadřík. NIKDY neponořujte vnější tělo (13) do jakýchkoliv kapalin ani nelijte kapalinu do něj.

3. Odstraňte kondenzační nádobku (12), důkladně opláchněte a nechte uschnout. Vyčistěte

vnitřní hlavní tělo (13) a horní kroužek (9) vlhkou houbou nebo hadříkem.

4. Odstraňte omezovací ventil tlaku (3) uchopením a pevným tahem směrem nahoru. Opláchněte teplou vodou a osušte.

5. Očistěte víko (2) teplou mýdlovou vodou, včetně gumového těsnicího kroužku (18), filtru (17), ventilu, bezpečnostního ventilu (4) a nechte důkladně vyschnout.

6. Na spodní straně víka pod omezovacím ventilem tlaku (3) je malý kovový filtr (17), který lze snadno odstranit za účelem vyčištění (Obrázek 18).

7. Před opětovným složením nechte díly zcela vyschnout.

8. Umyjte vnitřní hrnec (6), mřížku (20) a poklici z tvrzeného skla (21) pomocí neabrazivní houby a nechte uschnout na vzduchu nebo použijte utěrku. Nedoporučuje se používat jakýkoliv typ drátěnky, která by mohla poškrábat nepřilnavý povrch vnitřního hrnce (6).

9. Skladujte vnitřní hrnec uvnitř tlakového hrnce. Tlakový hrnec skladujte na chladném a suchém místě.

10. Neskladujte tlakový hrnec s připevněným víkem. To snižuje opotřebení těsnění.

11. POZNÁMKA: Jakýkoliv jiný úkon by měl být prováděn zástupcem autorizovaného servisu nebo výrobcem či distributorem.

Jak vyčistit filtr:

Vyjměte filtr (17) tahem ve svislém směru a vyčistěte jej. Chcete-li filtr znovu připevnit, jednoduše filtr (17) nasadíte a zatlačíte dolů, abyste jej zajistili (Obrázek 18).

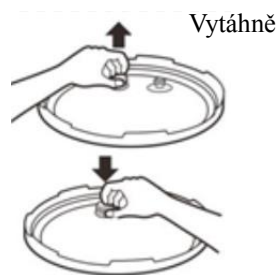

Zatlačte dolů

Obrázek 18

ŘEŠENÍ POTÍŽÍ

PROBLÉM	ŘEŠENÍ
1. Má být omezovací ventil tlaku (3) na víku (2) uvolněný?	Ano, i když je uvolněný, je bezpečně zajištěn. Otočí se o 360 stupňů. Když se však tlak zvýší a ventil je správně nastaven do polohy „Sealing“ („Utěsnit“), bude připomínat kývající se hlavu na pružině.
2. Když zvolím tlačítko Nabídky pokrmů (např. POLÉVKA), nic se neděje. Co se stalo?	Nic se nestalo. Ujistěte se, že omezovací ventil tlaku (3) je nastaven do polohy Sealing (Utěsnit) a víko (2) je bezpečně uzamčeno. Jakmile zvolíte tlačítko Nabídky pokrmů, nechte spotřebič spustit zahřívání a generování tlaku. Jakmile spotřebič vytvoří dostatečný tlak, displej zobrazí časovač s odpočítáváním, který představuje vámi požadovanou dobu vaření zvoleného tlačítka Nabídky pokrmů. Nyní začne spotřebič vařit jídlo. Natlakování může trvat od 5 do 40 minut v závislosti na množství a hmotnosti potravin, které vaříte.
3. Jakmile tlakový hrnec nastavím, začne se zahřívát, ale asi za 5 minut spotřebič třikrát pípne a přejde do režimu Udržení teploty a moje jídlo se zcela neuvaří. Co se děje?	Spotřebič detekuje, že do vašeho pokrmu nebylo přidáno dostatečné množství tekutiny. Tlakový hrnec má snímač automatické ochrany proti přehřátí, který automaticky přepne spotřebič do režimu 00:00 - vypnuto nebo Udržení teploty, jakmile zjistí, že neobsahuje dostatečné množství tekutiny, aby se nepřehřival. Ujistěte se, že je uvolněn veškerý tlak, otevřete víko a přídávejte tekutinu po 1/2 šálcích, dokud spotřebič nezačne řádně generovat tlak a vařit.
	Spotřebič detekuje únik tlaku a nesprávné utěsnění. Pevně zatlačte na víko, aby se utěsnění vytvořilo nebo uvolněte veškerý tlak a bezpečně víko sejměte, abyste spotřebič důkladně zkontrolovali. Ujistěte se, že je gumový těsnicí kroužek na svém místě, víko je bezpečně uzamčeno a ventil na horní straně víka je v poloze „Sealing“ („Utěsnit“). Spotřebič resetujte odpojením. Vyčkejte 10 sekund a znovu jej připojte. Znovu spotřebič naprogramujte.
	Obě výše uvedená řešení způsobí odpaření určitého množství tekutiny, doporučuje se proto přidat zpět stejné množství, které se odpařilo, jinak se budete s tímto problémem setkávat i nadále nebo tlakový hrnec nebude fungovat správně.
4. Během natlakování se kolem okraje víka uvolňuje pára. Jak	Veźměte prosím na vědomí, že pára unikající z ventilu (3) nebo kolem víka je v průběhu procesu natlakování během

<p>mohu tento problém vyřešit?</p>	<p>prvních 5 minut normální. Pokud tento jev trvá déle než 10 minut nebo se pára stále uvolňuje, i když časovač již začal odpočítávat, může to znamenat, že gumový těsnicí kroužek (18) netvořil řádné utěsnění, když bylo víko (2) uzamčeno. To se může stát u zcela nových jednotek. Zkuste na víko pevně zatlačit (2). To by mělo umožnit gumovému těsnicímu kroužku (18) pevné utěsnění a zastavení dalšího uvolňování páry.</p>
	<p>Pokud se tím problém nevyřeší, stiskněte tlačítko UDRŽENÍ TEPLoty/ZRUŠIT a postupujte dle pokynů pro uvolnění veškerého tlaku před odstraněním víka a zkontrolováním červeného bezpečnostního ventilu (4) nebo gumového těsnicího kroužku (18). Viz str. 7 o nasazení gumového těsnicího kroužku (18). Utřete jej mokrým hadříkem, aby byl čistý a hladký, bez zbytků potravin. Všimněte si, že červený bezpečnostní ventil (4) je řádně sestaven a snadno jej můžete vytáhnout nahoru a dolů uchopením těsnicího kroužku bezpečnostního ventilu (16). Víko znovu umístěte na spotřebič a uzamkněte. Znovu spusťte proces vaření.</p>
<p>5. Během natlakování se z omezovacího ventilu tlaku (3) uvolňuje pára. Jak mohu tento problém vyřešit?</p>	<p>To může nastat při počátečním spuštění cyklu natlakování a je to běžné. Pokud bude problém pokračovat déle než 10 minut, je možné, že ventil (3) není řádně umístěn. Jednoduše použijte kleště nebo podobné náčiní a kuchyňské rukavice a opatrně ventil jemným poklepáním ze strany na stranu znovu umístěte, dokud řádně netěsní. Pokud se pára nadále uvolňuje, bude pravděpodobně nutné stisknout tlačítko UDRŽENÍ TEPLoty/ZRUŠIT. Postupujte dle pokynů pro uvolnění veškerého tlaku před otevřením víka a odstranění omezovacího ventilu tlaku a zkontrolujte tenkou drátěnou pružinu na jeho spodní straně. Ujistěte se, že není ohnutá ani uvolněná. Pokud pára stále uniká, může být ventil vadný a může být nutná výměna nebo oprava.</p>
<p>6. Během natlakování se z oblasti bezpečnostního ventilu (4) uvolňuje pára. Jak mohu tento problém vyřešit?</p>	<p>To může nastat při počátečním spuštění cyklu natlakování a je to běžné. Pokud bude problém pokračovat déle než 10 minut, jednoduše použijte kleště nebo podobné náčiní a kuchyňské rukavice, abyste mohli ventil opatrně řádně umístit. To pomůže řádně usadit víko a všechny ventily. Tlak bude rychle na bezpečnostní ventil tlačit a řádně spotřebič utěsní, aby se dokončilo natlakování.</p>
<p>7. Moje jídlo je hotové a veškerý tlak je uvolněn, ale</p>	<p>Stiskněte tlačítko UDRŽENÍ TEPLoty/ZRUŠIT a ujistěte se, že veškerý tlak a pára byly zcela uvolněny. Také se ujistěte,</p>

nemůžu odemknout a otevřít víko. Co se zaseklo?	že červený bezpečnostní ventil (4) již není v horní poloze. Může být zaseknutý v horní poloze, jemně poklepejte na víko, aby se dostal dolů. Poté otáčejte víkem ve směru hodinových ručiček a odemkněte jej. Pokud je stále zaseknuté, může pomoci odpojení zařízení.
8. Co je čirá plastová část, která byla dodána s mým tlakovým hrncem?	To je Kondenzační nádobka: Viz díl (12) na stranách 5 a 8 a připojení kondenzační nádoby k zadní straně tlakového hrnce.
9. Naprogramoval jsem tlakový hrnec, aby vařil, ale nic se neděje.	Spotřebič stále vytváří tlak. To může trvat 5-40 minut v závislosti na množství a hmotnosti potravin v tlakovém hrnci.
10. Spotřebič NEFUNGUJE, nebo NENÍ NAPÁJEN.	Pojistka ve spotřebiči byla zkratována. To se stane, pokud je pokrm ve vnitřním hrnci vařen bez dostatečného množství tekutiny, nebo pokud do hrnce proudí příliš mnoho elektrického proudu. Obráťte se prosím na zákaznický servis kvůli náhradní pojistce.
11. LED displej zobrazuje chybu E4.	Odpojte napájecí kabel ze zásuvky ve zdi. Vyčkejte přibližně 15 minut. Připojte napájecí kabel zpět do zásuvky ve zdi. Stiskněte tlačítko UDRŽENÍ TEPLoty/ZRUŠIT na tlakovém hrnci. Chcete-li zahájit vaření, zvolte proces vaření.
12. Mé jídlo je na dně vnitřního hrnce spálené.	Ve vnitřním hrnci není dostatek tekutiny. Přidejte do obsahu vašeho vnitřního hrnce více tekutiny.

PROBLÉM	MOŽNÁ PŘÍČINA	ŘEŠENÍ
13. Mám potíže se zavřením víka.	Nesprávně nasazený těsnicí kroužek.	Těsnicí kroužek znovu nasadte.
	Bezpečnostní ventil je v horní poloze.	Jemně zatlačte bezpečnostní ventil dolů.
14. Mám potíže s otevřením víka.	Tlak nebyl zcela uvolněn.	Jemně otočte omezovací ventil tlaku do polohy VENTING (VYPUSTIT) a uvolněte zbývající tlak.
	Bezpečnostní ventil je v horní poloze.	Jemně zatlačte bezpečnostní ventil dolů.

15. Během vaření se z ventilu uvolňuje hodně páry.	Ventil je v poloze VENTING (VYPUSTIT).	Přesuňte omezovací ventil tlaku do polohy SEALING (UTĚSNIT).
16. Displej zobrazuje E3.	Je zjištěno přehřátí.	Stisknutím tlačítka UDRŽENÍ TEPLoty/ZRUŠIT ukončíte vaření. Zkontrolujte, zda nejsou potraviny ve spodní části vnitřního hrnce spáleny.
17. Po zapojení napájecího kabelu je displej prázdný.	Špatné napájení nebo žádné napájení.	Zkontrolujte napájecí kabel z tlakového hrnce do zásuvky ve zdi a zajistěte dobré spojení.
	Elektrická pojistka je spálena.	Obraťte se na zákaznický servis kvůli náhradní pojistce.
18. Rýže je pouze částečně uvařená nebo je příliš tvrdá.	Nebylo použito dostatečné množství vody.	Upravte poměr rýže a vody dle receptu.
	Víko bylo otevřeno příliš brzy.	Po dokončení cyklu vaření nechte víko na spotřebiči po dobu dalších 5 minut.
19. Rýže je kašovitá nebo vodnatá.	Bylo použito příliš mnoho vody.	Upravte poměr rýže a vody dle receptu.

Pokud se na displeji tlakového hrnce objeví některý z níže uvedených chybových kódů, **odpojte napájecí kabel** a zkontrolujte, zda je tlakový hrnec řádně smontován, zda je jídlo v hrnci správně a rovnoměrně rozloženo a zda je v hrnci dostatek tekutin. Poté nechte spotřebič vychladnout po dobu alespoň 10 minut, zapojte jej zpět do zásuvky a zapněte.

Chybový kód	Problémy/Příčiny	Obrat'te se na Zákaznickou podporu
E1	Otevřený obvod snímače	Obrat'te se na Zákaznickou podporu
E2	Zkrat snímače	Obrat'te se na Zákaznickou podporu
E3	Přehřátí	Vypněte/zapněte spotřebič a pokud stále zobrazuje chybu, obraťte se na zákaznickou podporu
EY	Porucha signálního spínače	Obrat'te se na Zákaznickou podporu



Likvidace: Symbol přeškrtnutého kontejneru na výrobku, v příložené dokumentaci či na obalech znamená, že ve státech Evropské Unie musí být veškerá elektrická a elektronická zařízení, baterie a akumulátory po skončení jejich životnosti likvidovány odděleně v rámci tříděného odpadu. Nevyhazujte tyto výrobky do netříděného komunálního odpadu.



PROHLÁŠENÍ O SHODĚ

Tímto společnost Abacus Electric, s.r.o. prohlašuje, že výrobek SALENTE splňuje požadavky norem a předpisů, které jsou relevantní pro daný typ zařízení.

Plné znění Prohlášení o shodě naleznete na <ftp://ftp.salente.cz/ce>

Copyright © Abacus Electric, s.r.o.

www.salente.cz

Všechna práva vyhrazena.

Konstrukce a technická specifikace výrobku se mohou změnit bez předchozího upozornění.

Salente

Ario



NÁVOD K POUŽITÍ – ČÁST HORKOVZDUŠNÁ FRITÉZA

**Před použitím nového spotřebiče
si pečlivě přečtěte všechny pokyny a uschovejte je pro budoucí použití**

WWW.SALENTE.CZ



UPOZORNĚNÍ
PŘED POUŽITÍM spotřebič
předehřívejte bez jídla po
dobu 10 minut. Ze
spotřebiče může unikat
neškodný kouř a mírný
zápach.

UPOZORNĚNÍ

- Aby nedošlo k poškození spotřebiče nebo zranění osob, dbejte všech bezpečnostních pokynů a varování.
- Nedovoďte dětem s tímto spotřebičem pracovat. Uchovávejte spotřebič mimo dosah dětí.
- Umístěte spotřebič na stabilní a rovný povrch.
- Spotřebič je určen pouze pro vnitřní, domácí použití.
- **NEPOUŽÍVEJTE** tento spotřebič, pokud máte kardiostimulátor, naslouchátka nebo podobné zdravotnické prostředky. Před použitím tohoto spotřebiče se poraďte s odborným lékařem.
- Spotřebič vypněte a odpojte ze zásuvky, pokud jej necháte bez dozoru nebo před přidáním/odebráním příslušenství a čištěním.
- Ujistěte se, že vaše napětí odpovídá specifikacím.
- Pro zamezení zamotání nebo zakopnutí je k dispozici krátký odpojitelný napájecí kabel.
- Použití prodlužovacího kabelu se nedoporučuje, neboť se může přehřát a způsobit riziko vzniku požáru.
- Pokud je prodlužovací kabel použit, ujistěte se, že elektrický výkon je kompatibilní se spotřebičem, zástrčka je uzemněna a je uložena tak, aby o ni nemohlo být neúmyslně zakopnuto.
- Tento spotřebič není určen pro použití osobami (včetně dětí) se sníženými fyzickými, smyslovými nebo duševními schopnostmi nebo nedostatkem zkušeností a znalostí, pokud jim nebyl poskytnut dozor nebo pokyny týkající se používání spotřebiče osobou odpovědnou za jejich bezpečnost.
- Pokud některé části chybí, jsou rozbité, poškozené nebo opotřebované, přestaňte tento výrobek používat, dokud nebudou provedeny opravy a/nebo nebudou instalovány náhradní díly od výrobce.
- Nepoužívejte tento spotřebič způsobem, který je v rozporu s pokyny výrobce, mohlo by dojít ke ztrátě záruky na výrobek.
- Nesprávné zacházení nebo manipulace mohou vést k poškození majetku nebo osob.
- Ujistěte se, že je spotřebič umístěn na dobře větraném místě v dostatečné vzdálenosti od horkých povrchů, hořlavých materiálů (např. záclony a ubrusy) a vlhkého prostředí.
- Nepokládejte spotřebič na povrch varné desky.
- Nemanipulujte s napájecím kabelem přes ostré hrany/rohů nebo horký povrch.
- Spotřebič netahejte ani nepřenášejte za napájecí kabel.
- Nepokládejte napájecí kabel do blízkosti větracích otvorů, když je spotřebič v provozu.
- Nedotýkejte se, ani nebuďte v blízkosti větracího otvoru tohoto spotřebiče, když je v provozu.
- Při provozu spotřebiče nezakrývejte přívod ani odvod vzduchu.
- Spotřebič nikdy nezakrývejte jinými předměty.
- Nepoužívejte spotřebič, pokud dojde k poškození zástrčky, hlavního kabelu nebo spotřebiče samotného.
- Během provozu nevystavujte zástrčku nebo kabel vysokým teplotám.
- Pokud se kabel zahřeje, zastavte provoz tohoto spotřebiče.
- Tento spotřebič neponořujte do vody, neoplachujte pod tekoucí vodou, nestříkejte vodou nebo neuchovávejte v mokřém/vlhkém prostředí (toto se nevztahuje na příslušenství).
- Nepolyjte vodou elektrické komponenty nebo konektory.
- Nevytahujte zástrčku, pokud máte mokré ruce.
- Během provozu se spotřebičem nepohybujte ani s ním netřeste.
- Během provozu se nedotýkejte horkých povrchů / vnitřního prostoru spotřebiče.
- Během nebo bezprostředně po vaření se nedotýkejte příslušenství. K přemísťování potenciálně horkého příslušenství vždy používejte kuchyňské rukavice.
- Nevkládejte kovové nebo jiné vodivé materiály do větracích otvorů, neboť hrozí nebezpečí úrazu elektrickým proudem.
- Nepoužívejte žádné jiné příslušenství nebo vybavení než originální příslušenství a vybavení.
- Nepoužívejte tento spotřebič s externím časovačem nebo systémem dálkového ovládání.
- Do spotřebiče nevkládejte hořlavé předměty, jako je papír nebo plast.

- Spotřebič neprovazujte, pokud není zástrčka řádně zapojena do zásuvky ve zdi.
- Nepoužívejte tento výrobek, pokud během provozu narazíte na jakékoliv problémy.
- Nesdílejte zásuvku s jinými spotřebiči, neboť hrozí nebezpečí poškození zásuvky nebo způsobení požáru.
- Tento spotřebič má polarizovanou zástrčku (jeden kolík širší než druhý), takže zástrčka musí být správně nasměrována tak, aby zapadla do zástrčky spotřebiče.
- Při používání spotřebiče a při vyjímání jídla dávejte pozor na horkou páru a vzduch unikající ze spotřebiče.
- Pokud zahlédnete kouř vycházející ze spotřebiče, okamžitě odpojte zástrčku ze zásuvky.
- Po ukončení provozu tohoto spotřebiče se ujistěte, že je spotřebič vypnutý a odpojený od sítě.
- Před demontáží nebo čištěním nechte spotřebič vychladnout po dobu 30 minut.
- **Ochrana proti přehřátí:** Spotřebič nebude fungovat, pokud je aktivována ochrana proti přehřátí. Před opětovným spuštěním vytáhněte zástrčku ze zásuvky a počkejte, až spotřebič zcela vychladne.

Hlavní schéma

- VÍKO HORKOVZDUŠNÉ TROUBY

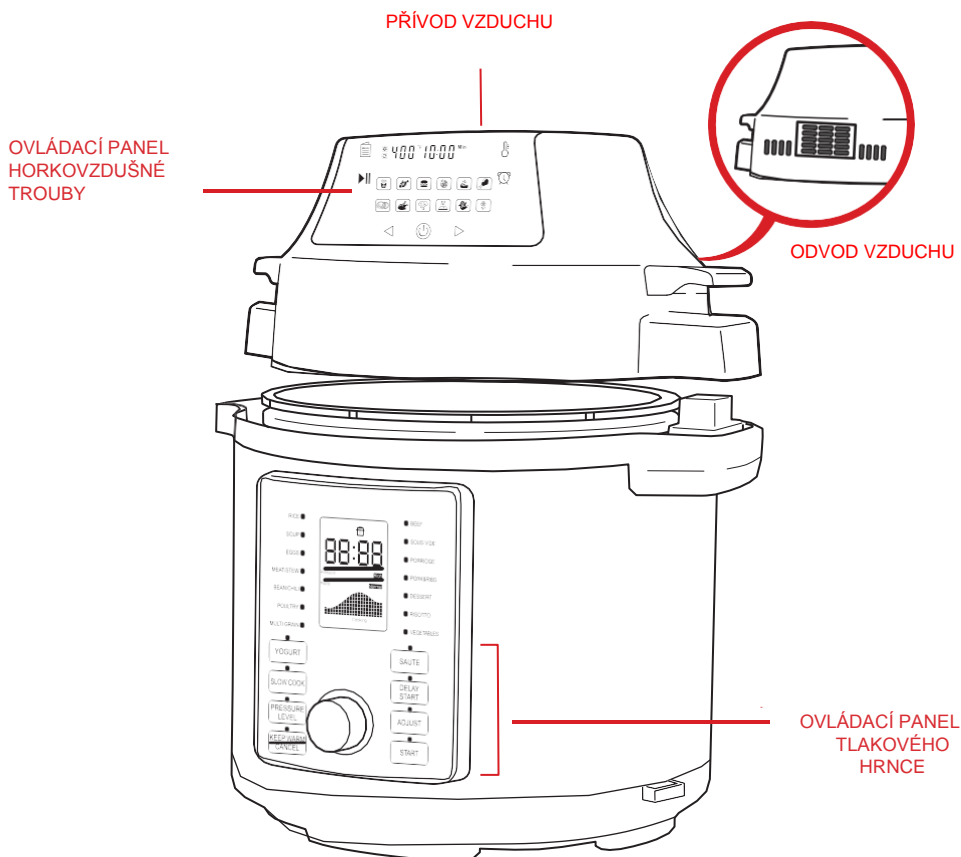

Ovládací panel

- **ZAPNOUT/VYPNOUT:** Stiskněte pro zapnutí/vypnutí; výchozí nastavení je 180 °C a 15 minut
- **VÝBĚR PŘEDVOLEB:** Stiskněte pro přepínání předvoleb vaření
- **DIGITÁLNÍ DISPLEJ:** Zobrazuje teplotu a čas

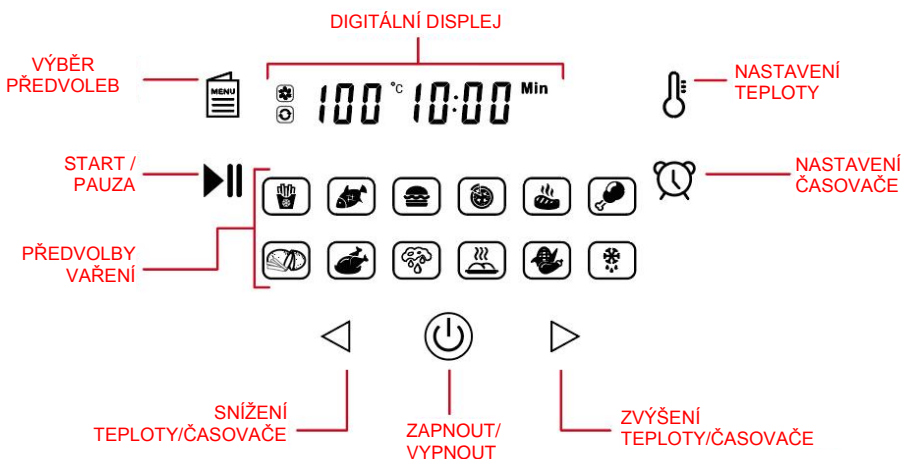

PŘEDVOLBA VAŘENÍ	TEPLOTA (°C)	MINUTY
Zmrazené hranolky	200	15
Ryba	160	15
Hamburger	185	13
Pizza	185	15
Steak	175	25
Kuřecí stehna	200	22
Čerstvé hranolky	160	30
Kuře	180	40
Sušení	80	2 hodiny
Grilování	160	10
Zelenina	180	15
Rozmrazit	50	5

POTRAVINA	MIN-MAX MNOŽSTVÍ (g)	ČAS (MIN.)	TEPLOTA (°C)	DODATEČNÉ INFORMACE
BRAMBORY A HRANOLKY				
Tenké zmrazené hranolky	350 - 600	15-16	200	
Tlusté zmrazené hranolky	350 - 600	15-20	200	
Domácí hranolky	350 - 600	10-16	200	Přidejte 1/2 lžice oleje
Domácí bramborové klínky	350 - 600	10 -24	180	Přidejte 1/2 lžice oleje
Domácí bramborové kostky	350 - 600	10-24	180	Přidejte 1/2 lžice oleje
Bramborové placičky	200	15-18	180	
Gratinované brambory	450	15-18	200	
MASO A DRŮBEŽ				
Steak	100 - 500	8-12	180	
Vepřové kotlety	100 - 500	10 -14	180	
Hamburger	100 - 500	7-14	180	
Rolka s párkem	100 - 500	13-15	200	
Kuřecí stehna	100 - 500	18- 22	180	
Kuřecí prsa	100 - 500	10 -15	180	
SNACKY				
Jarní závitky	100 - 300	15-20	200	Použijte polotovar
Zmrazené kuřecí nugety	100 - 500	4-17,5	200	Použijte polotovar
Zmrazené rybí prsty	100 - 500	6-10	200	Použijte polotovar
Zmrazené mozzarella tyčinky	100 - 500	8-10	180	Použijte polotovar
Zmrazené cibulové kroužky	450	15	200	Použijte polotovar
Plněná zelenina	100 - 500	10	160	

POTRAVINA	MIN-MAX MNOŽSTVÍ (g)	ČAS (MIN.)	TEPLOTA (°C)	DODATEČNÉ INFORMACE
PEČENÍ				
Dort	250	20-25	160	
Quiche	350	20-22	180	
Muffiny	250	15-18	200	
Sladké pochutiny	350	20	160	

Příprava

1. Umístěte spotřebič na stabilní a rovný povrch a zapojte do zásuvky ve zdi.

- Během provozu nechte kolem spotřebiče minimálně 13 cm volného prostoru.
- Ujistěte se, že napájecí kabel má dostatečnou délku, aby mohl být pohodlně zasunut do zásuvky.



POZNÁMKA: Před prvním použitím vyčistěte příslušenství horkou vodou, mýdlem a neabrazivní houbou. Otřete vnitřní a vnější část spotřebiče čistým suchým hadříkem. Zkontrolujte, zda jsou ze spotřebiče odstraněny všechny nálepky a štítky z obalu.

2. Horkovzdušná trouba: Nastavte požadovanou teplotu a časovač na 10 minut. Stiskněte tlačítko Start pro předehřátí spotřebiče

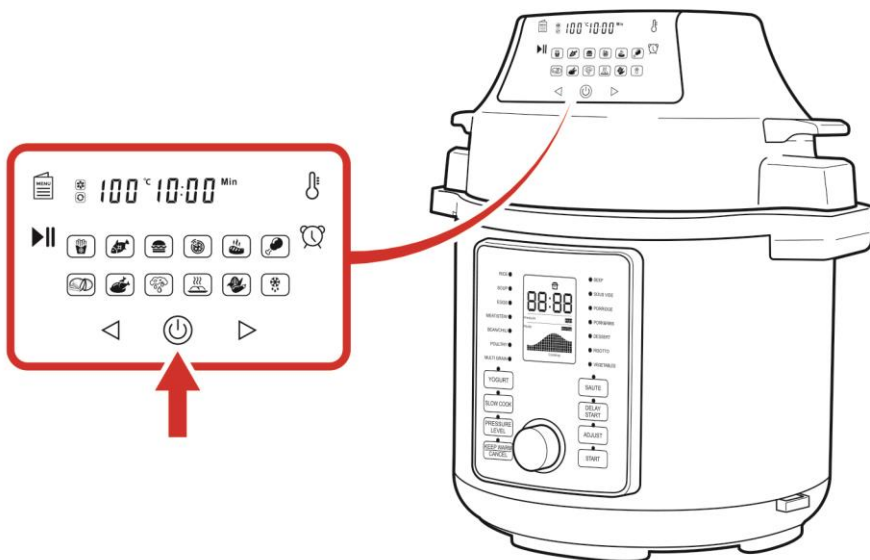

3. Horkovzdušná trouba: Nastavte požadovanou teplotu a časovač na 10 minut. Stiskněte tlačítko Start pro předehřátí spotřebiče

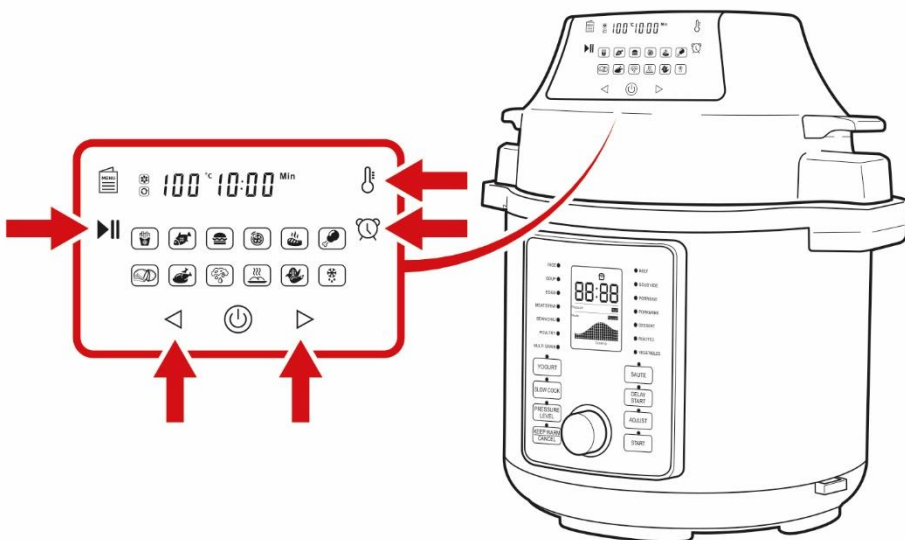

Vaření

1. Ingredience vložte do požadovaného příslušenství a poté do vnitřního hrnce.

- Nepřepĺňujte příslušenství ani hrnec
- K vložení příslušenství/hrnce do spotřebiče použijte kuchyňské rukavice.



2. Zvolte víko pro použití spotřebiče jako horkovzdušné trouby.

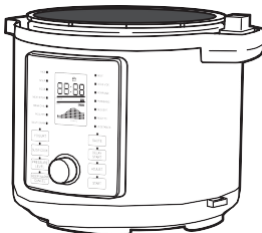
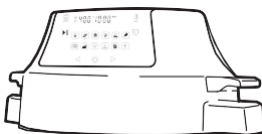

- Umístěte víko trouby na spotřebič a ovládací prvky se rozsvítí.

3. Stiskněte tlačítko Zapnout/Vypnout.

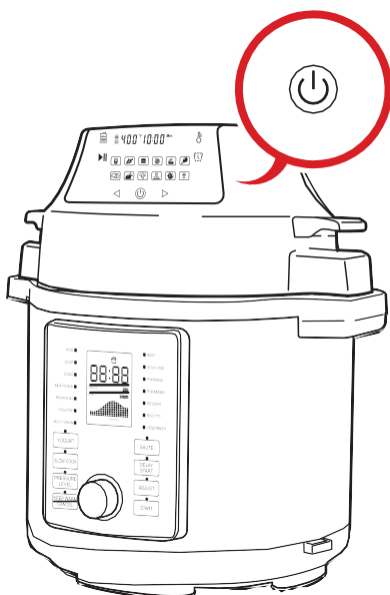

4. Vybte předvolbu vaření a/nebo ručně zvolte nastavení vaření



5. Stisknutím tlačítka Start spustíte vaření.

- V případě potřeby pozastavte vaření a přidejte/odstraňte



6. **Horkovzdušná trouba:** Uvařte jídlo rovnoměrně následujícím způsobem:

- Pokrm protřepejte nebo otočte
 - Pro vytažení hrnce ze spotřebiče použijte kuchyňské rukavice a pokrm protřepejte/otočte.
 - Vraťte hrnec zpět do spotřebiče a pokračujte ve vaření.

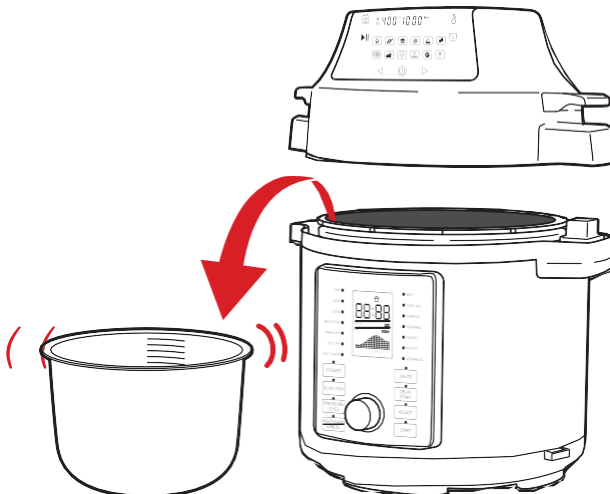

7. Vaření je ukončeno, když časovač dosáhne hodnoty 0. Spotřebič vydá zvuk a vypne se nebo bude udržovat jídlo teplé.

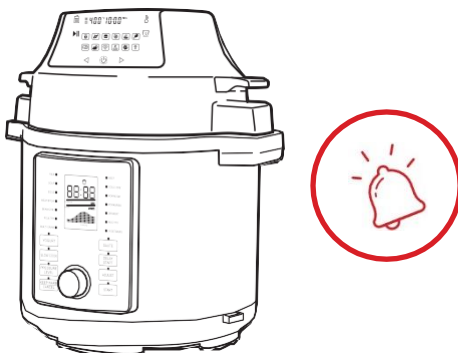

8. K vyjmutí příslušenství/hrnce a odebrání pokrmu použijte kuchyňské rukavice.

POZNÁMKA: Nezapomeňte umístit příslušenství/hrnce na stabilní povrch mimo dosah hořlavých předmětů.

Po ukončení vaření spotřebič vypněte a odpojte od elektrické sítě. Se spotřebičem nepohybujte ani jej neschovávejte na své místo, dokud zcela nevychladne.

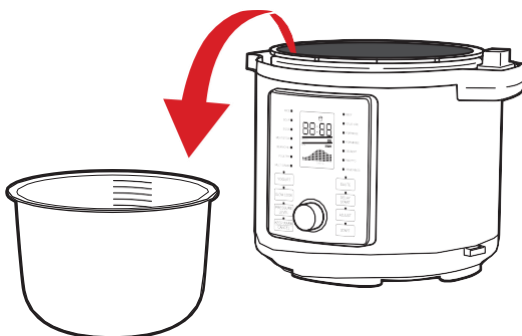

Vaření

- K přemístování potenciálně horkého příslušenství vždy používejte kuchyňské rukavice.
- Nepřepíňujte příslušenství ani spotřebič.
- Během předehřívání nekládejte do spotřebiče potraviny.
- Menší ingredience vyžadují o něco kratší dobu vaření než větší ingredience.
- Protřepávání nebo otáčení pokrmů během vaření může pomoci zabránit nerovnoměrnému vaření.
- Nastavte časovač na polovinu doby vaření tak, aby spotřebič oznámil, kdy je čas pokrm protřepat nebo otočit.
- Pokrmy nepřevažujte ani nespalte.
- Nejezte spálené jídlo. Odstraňte všechny zbytky spálených potravin.
- Můžete použít malé množství oleje pro dodání křupavosti, nepřidávejte však nadměrné množství.
- Hotové těsto vyžaduje kratší dobu vaření než těsto domácí.

Čištění a skladování

- Před demontáží nebo čištěním spotřebič odpojte a nechte vychladnout po dobu 30 minut.
- Po každém použití spotřebič, vyjimatelné díly a příslušenství vyčistěte.
- Vnější a vnitřní část spotřebiče otřete měkkým hadříkem a teplou vodou.
- Vyčistěte příslušenství teplou vodou, jemným čisticím prostředkem a neabrazivní houbou nebo hadříkem. Pokud je to nutné, namočte díly do horké vody.
- Pouze příslušenství je vhodné do myčky. Spotřebič nikdy neponořujte do vody nebo jiné kapaliny.
- K čištění spotřebiče nepoužívejte silné, korozivní čisticí prostředky.
- Spotřebič nečistěte kovovým náčiním nebo abrazivními čisticími prostředky.
- Jakmile jsou díly zcela suché, znovu sestavte a uskladněte spotřebič na chladném a suchém místě.

Jmenovité napětí	220 - 240 V
Jmenovitá frekvence	50 Hz
Výkon horkovzdušné fritézy	1500 W

PROBLÉM	PŘÍČINA	ŘEŠENÍ
Spotřebič nefunguje	Spotřebič není správně zapojen	Zapojte do uzemněné zásuvky
	Časovač není nastaven	Nastavte časovač
	Víko není uzavřeno	Víko zcela zavřete
Smažené ingredience nejsou hotové	Příliš mnoho ingrediencí	Do příslušenství/hrnce vložte menší dávky
	Nastavená teplota je příliš nízká, doba vaření příliš krátká	Zvyšte teplotu, zvyšte dobu vaření
Ingredience jsou usmaženy nerovnoměrně	Dávka ingrediencí je příliš velká a ingredience leží jedna na druhé	Vyjměte některé ingredience nebo protřepejte/otočte pokrm v polovině vaření
	Ingredience nejsou čerstvé nebo nejsou připravené správně	Ujistěte se, že používáte čerstvé ingredience a připravte je správně na smažení (přidejte olej atd.)
Smažené jídlo není křupavé	Určité ingredience jsou lepší pro použití v horkovzdušné fritěze	Použijte čerstvé ingredience nebo hotové snacky (polotovary)
	Je potřeba trochu oleje	Lehce přetřete ingredience trochou oleje

	Ingredience jsou vlhké	Před vařením ingredience vysušte
Ze spotřebiče vychází bílý kouř	Jídlo ve fritéze je mastné	Malé množství bílého kouře je normální, otřete potraviny, abyste odstranili přebytečný olej
	Příslušenství stále obsahuje zbytky mastnoty z předchozího použití	Řádně vyčistěte příslušenství

Salente

Ario



INSTRUCTION MANUAL – PRESSURE COOKER PART

**Before operating your new appliance,
Please read all instructions carefully and keep for future reference**

WWW.SALENTE.CZ

IMPORTANT SAFEGUARDS

When using pressure cookers, basic safety precautions should always be followed:

1. Read all instructions before operation.
2. Do not operate while unattended.
3. Do not touch hot surfaces. Use handles or knobs.
4. Close supervision is necessary when the pressure cooker is used near children.
5. DO NOT allow children to operate under any circumstance.
6. Do not place the pressure cooker in a heated oven.
7. Extreme caution must be used when moving a pressure cooker containing hot liquids.
8. Do not use pressure cooker for other than intended use.
9. Never immerse product in water or other liquids.
10. This appliance cooks under pressure. Improper use may result in scalding injury.
11. Make certain unit is properly closed before operating. See "Operating Instructions".
- 12. Do not fill the unit over 2/3 full. When cooking foods that expand during cooking, such as rice or dried vegetables, do not fill the unit over 1/2 full. Overfilling may increase the risk of clogging the vent pipe resulting in excessive pressure in unit. Failure to follow this procedure can result in injury to person(s) and/or damage to the unit.**
13. Be aware that certain foods, such as applesauce, cranberries, pearl barley, oatmeal or other cereals, split peas, noodles, macaroni, rhubarb, or spaghetti can foam, froth, and sputter, and clog the pressure release device (steam vent). These foods should not be cooked in a pressure cooker.
14. When the normal operating pressure is reached, turn the heat down so all the liquid which creates the steam does not evaporate.
15. Always check the pressure release devices for clogging before use.
16. Do not open the pressure cooker until the unit has cooled and all internal pressure has been released. If the handles are difficult to push apart, this indicates that the cooker is still pressurized – do not force it open. Any pressure in the cooker can be hazardous. See

Operating Instructions.

17. Do not use this pressure cooker for pressure frying with oil.
18. DO NOT place the product near flammable materials or use in a humid environment.
19. DO NOT damage the Seal Belt and DO NOT replace it with anything other than the replacement belt designated for this unit.
20. DO NOT tamper with the Steel Ring in the Lid (2) with any tools or external forces. If the Steel Ring is damaged, please stop using immediately and replace the Lid.
21. Clean the Filter (17) regularly to keep the cooker clean.
22. NEVER use additional weight on the Pressure Limiting Valve (3) or replace the Pressure Limiting Valve (3) with anything not intended for use with this unit.
23. The surface of contact between the Inner Pot (6) and the Electronic Heater (14) should always be clean. DO NOT use the Inner Pot with other heating sources. DO NOT replace the Inner Pot with a container other than what is recommended by the manufacturer.
24. Food should not be kept warm for more than 4 hours in order to maintain the freshness of the food. The pressure cooker should not be used for more than 6 hours continuously. Serious Injury and/or damage may occur if any safeguards are ignored.
25. If steam releases around the Lid (2) during the cooking process, please unplug from the power supply immediately, let cool, remove contents and return the product to the manufacturer for exchange or repair. The Pressure Discharging Device has activated. This is a safeguard to alert the user that the Pressure Limiting Device is malfunctioning
26. If there is any malfunction of the cooker during the cooking process, please stop using the device and return to the manufacturer for repair or exchange.
27. Do not let cord hang over edge of table or counter, or touch hot surfaces.
28. Unplug from outlet when not in use and before cleaning. Allow to cool before putting on or taking off parts.
29. Do not operate this appliance with a damaged cord or plug or after it malfunctions or has been damaged in any manner. Bring it to a qualified technician for examination, repair or electrical or mechanical adjustment. DO NOT disassemble the product, or replace parts with parts not intended for this unit.

30. Always attach plug to appliance first, then plug cord into the wall outlet. To disconnect, turn any control to off, then remove plug from wall outlet.
31. Do not use outdoors.
32. Do not place on or near a hot gas or electric burner, or in a heated oven.
33. Any other servicing should be performed by an authorized service representative.
34. The use of accessory attachments not recommended by the appliance manufacturer may cause injuries.

SAVE THESE INSTRUCTIONS FOR HOUSEHOLD USE ONLY

GROUNDING INSTRUCTIONS: This appliance must be grounded. The plug must be plugged into an outlet which is properly installed and grounded.

Warning: Improper use of the grounded cord can result in the risk of electric shock. Consult a qualified electrician if necessary. Do not attempt to defeat this safety feature by modifying plug.

A short power-supply cord is provided to reduce the hazards resulting from entanglement or tripping over a longer cord. If it is necessary to use an extension cord, it should be positioned such that it does not drape over the counter or tabletop where it can be pulled on by children or tripped over and:

- 1) Use only with appropriate cable for this load.
- 2) The marked rating of the extension cord must be equal to or greater than the rating of this appliance. The electrical rating is listed on the bottom of this unit

ABOUT YOUR PRESSURE COOKER

This pressure cooker uses advanced technology so you and your family can enjoy the benefits of better, faster and healthier cooking. Your pressure cooker seals in steam to cook hotter and faster while maintaining important nutrients for healthier meals. Cooking fast and with less water saves vital natural resources and energy! It's the easiest pressure cooker to use on the market. It may seem like a complicated unit but rest assured, this pressure cooker is simple to use, makes meals quick and easy, and overall it saves you money! Please accept our thanks for purchasing our Pressure Cooker and Enjoy!

SAFETY WARNING: There is a potential risk of fire, electric shock or injury to persons if the product is not used as instructed. Protection against electric shock is assured only if

the main power cord is connected to a properly grounded 220 – 240 V | 50Hz power receptacle.

- This product is to be used in DRY INDOOR environments only, and is NOT intended for commercial use.
- All parts and accessories for this appliance must be used properly according to the instructions. All parts and accessories must be the original provided from manufacturer. All other parts or accessories that is not intended for use with this appliance is strictly prohibited.
- The use of an extension cord, power adapter or other electric devices is highly not recommended.

LED ERROR INDICATOR:

If any of the below error codes appear on the pressure cooker display, unplug the power cord and re-plug after 10 minutes. If the error code remains, contact the manufacturer for a replacement part.

PARTS IDENTIFICATION

1. Handle
2. Lid
3. Pressure Limiting Valve
4. Float Valve (external view)
5. Float Valve (internal view)
6. Inner Pot
7. Outer Pot
8. Main Body Handles
9. Upper Ring
10. Control Panel
11. Power Cord
12. Condensation Cup
13. Main Body
14. Heating Plate
15. Bottom Ring
16. Seal Ring for Float Valve
17. Filter
18. Rubber Seal Ring
19. Sensor
20. Lid Rest (lid latches onto either side handle)
21. Tab for Lid Rest

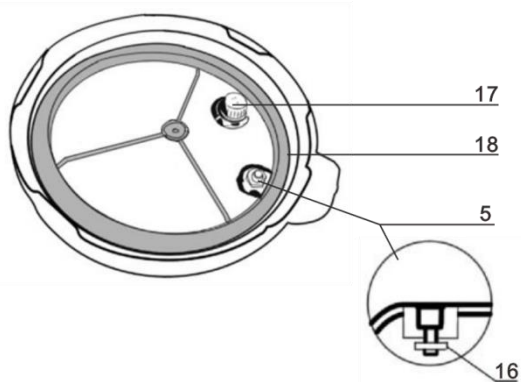
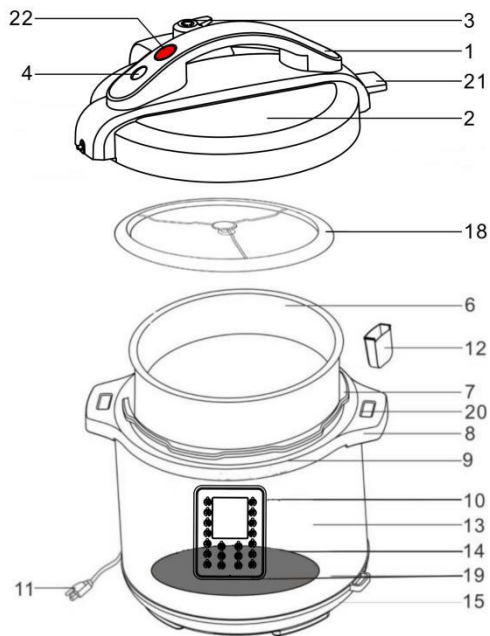

22.Lid Release Button

23.Stainless Steel Basket

24.Tempered Glass Lid

25.Measuring cup

26.Spoon

27. Rack

28. Air fryer basket

29. Steam Rack

ACCESSORIES



23



24



25



26

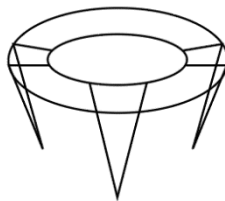

27



28

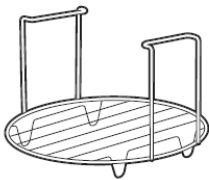

29

HOW TO USE THE CONTROL PANEL

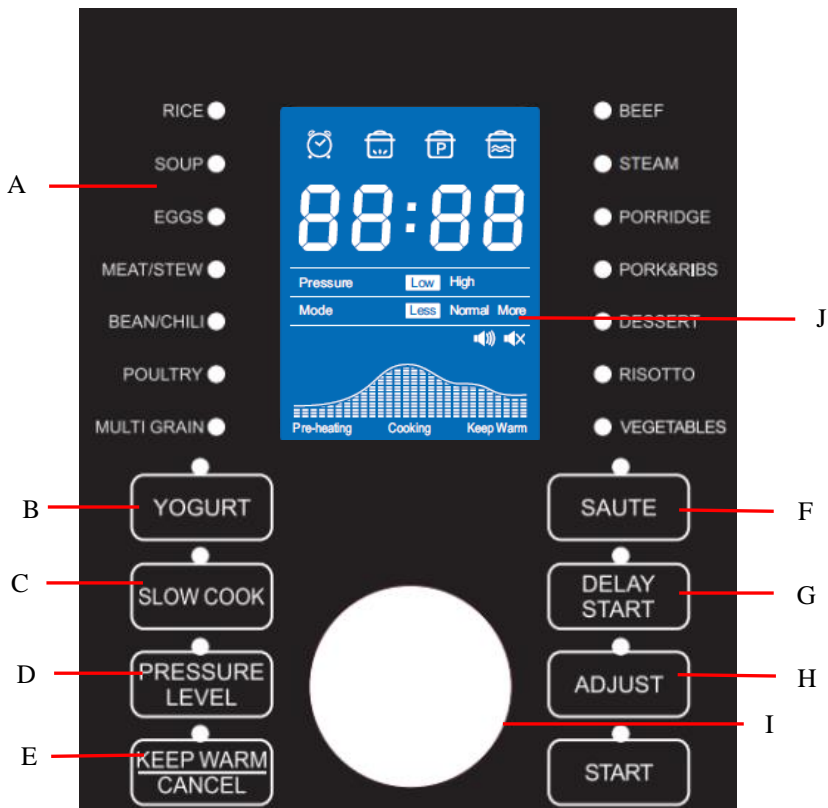

A-FOOD MENU: Use these Knob to select a Menu function, Press START button begin the cooking cycle.

B-YOGURT FUNCTION: Including two steps, Pasteurize and Culture .

C-SLOW COOK BUTTON: Use this button to select Slow cook program.

D-PRESSURE LEVEL BUTTON: Use this button to select pressure cooking level, Low Pressure or High Pressure.

E-KEEP WARM/CANCEL BUTTON: Use this button to set the Pressure Cooker to Keep Warm. The Pressure Cooker will automatically set itself to Keep Warm after cooking. Also press this button to Cancel ANY function at ANY time.

F-SAUTE BUTTON: Use this button to select Sauté program.

G-DELAY START BUTTON: Delay cooking at 30-minute increments; press to increase delay time

H-ADJUST: Press to adjust for quantity of ingredients; toggle between Less, Normal, and More. **NOTE:** Cook time is correlated with quantity of ingredients

I-CONTROL KNOB: Turn to cycle through cooking presets or adjust cook time. Press to adjust the time of a selected preset

J-LCD DISPLAY

The LCD display uses icons, words, and numbers to depict time, pressure levels, modes, cooking progress and messages.

1) Delay Start Icon 2) Pre-Heating Icon 3) Pressurized Icon 4) Keep Warm Icon

Time & message Display

Pressure Level Indicator

Mode Indicator

Progress Indicator



Sound Indicator: display whether sound ON or OFF, Safety alerts never turn OFF

Turn the sound OFF: Press the KEEP WARM/CANCEL button at least 3s until the icon change to icon

Turn the sound On: Press the KEEP WARM/CANCEL button at least 3s until the icon change to icon

Common Messages



GLASS LID ASSEMBLY

**Your Pressure Cooker is equipped with a Tempered Glass Lid that can be used with the SLOW COOK and WARM functions. Please do not use this Glass Lid with any other functions on this Pressure Cooker.

Assembly of the Knob on the Glass Lid will require a Screwdriver (not included).

Follow the diagram on the left (Figure 6) to assemble the knob on the Glass Lid.

1. Handle
2. Handle Base
3. Glass Lid Body
4. Silicon Gasket
5. Gasket
6. M4 Screw

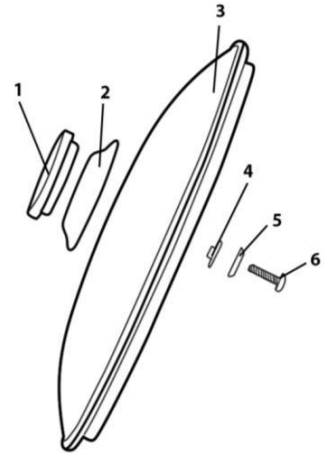

RUBBER SEAL RING ASSEMBLY

Always ensure the Rubber Seal Ring (18) is securely fitted onto the metal Y-shaped ring in the interior of the Lid (2). Make sure the crease in the Rubber Seal Ring (18) meets with the outside of the Y- Ring all the way around.

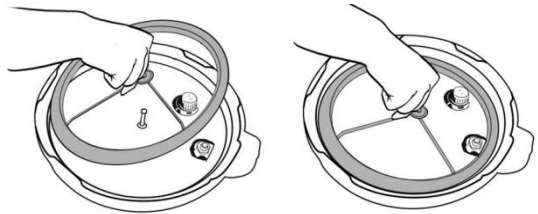

Figures 1-2

Then place the Y-Ring and Rubber Seal Ring (18) back into the Lid (2) making sure the hole in the center of the Y-Ring's cross-section is lined up with the metal pin in the center of the Lid (2). Press down firmly until the Y-Ring is secured onto the Lid (2) (Figures 1- 2).

PRESSURE COOKER LID MARKINGS

Please note the "OPEN" and "CLOSE" markings on the rim of the pressure cooker body (13) and the "▼" on the rim of the Lid (2). To properly close and secure the pressure cooker Lid (2), always line up the "CLOSE" marking on the Upper Ring (9) and the "▼" on the rim of the Lid (2) (Figure 3).

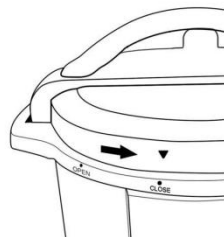

Figure 3

CONDENSATION CUP ASSEMBLY

The Condensation Cup is the clear plastic piece that snaps into the back side of the pressure cooker as shown in Figure 4. Place condensation cup in rear of the unit until it locks into place; it is part 12 in the diagram on page 6.

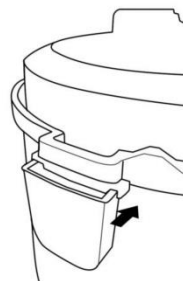

Figure 4

PRESSURE LIMITING VALVE WARNING

WARNING: Avoid serious injury. Always use tongs or a long kitchen tool to set the valve to VENTING (Figure 5).

CAUTION HOT STEAM: KEEP HANDS AND FACE AWAY FROM THE PRESSURE LIMITING VALVE WHEN ROTATING TO VENTING.



Figure 5

BEFORE FIRST USE

1. Remove packaging materials such as cardboard, plastics or Styrofoam and discard appropriately.

2. Clean all the parts by wiping with a soft damp cloth or sponge and dry thoroughly.
3. Thoroughly clean the cooking pot in the dishwasher or with warm soapy water. Rinse, towel or air-dry, and place in the pressure cooker.

LID ASSEMBLY:

1. **How to open the lid:** Hold the handle (1) firmly while pushing down on the red lid release button (22), turn the lid (2) clockwise until it loosens and lift vertically (Figures 6-7);

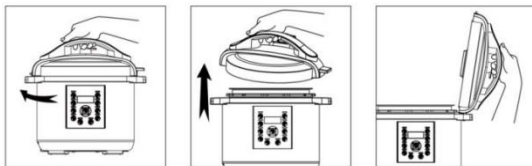

Figures 6-8

the lid (2) can stand on the Lid Rest (20) (Figure 8).

Note: For new units, the seal of the Lid (2) may be slightly stronger than normal and may be slightly difficult to unlock. Once the Lid (2) has been opened and closed several times, it will loosen up.

2. **How to close the lid:** Observe the Rubber Seal Ring (18) inside the Lid (2) and ensure that it is fitted onto the lid all the way around.

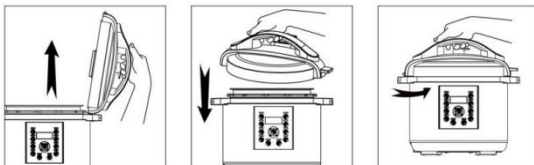

Figures 9-11

(Caution: If the rubber seal ring is damaged, do not use the pressure cooker. Contact Customer Service to repair or replace).

To lock Lid (2) in place, remove any food residue from rim of Upper Ring (9) of cooking pot to ensure a proper seal. Take the Lid (2) off the Lid Rest (20) (Figure 9), hold the Handle (1) and close it downwards at the Opened Lid position (Figure 10). Turn counter-clockwise until you reach the Closed Lid position (Figure 11). (A clamping sound can be heard).

Note: To ensure you are properly closing the lid (2), line up the OPEN and CLOSE markings on the Lid (2) and Main Body (13).

WATER TEST

For the first use, to ensure correct assembly of the Rubber Seal Ring (18), it is recommended to read the following instructions and fill the Inner Pot (6) with water to the 2/3 line and program to pressure cook for 30 minutes. Once completed, pour out the water. Rinse and towel dry the Inner Pot (6). The pressure cooker is now ready for use.

LID SAFETY LOCK SYSTEM

*Note: This unit has a built-in safety feature that prevents all functions from activating if the Lid (2) is not properly locked/secured into place.

A cooking function cannot be selected if the Lid (2) is not properly locked/secured into place. The display will show "LID" and continuously beep until the Lid (2) is properly closed. You will not be able to select a cooking function.

This is to prevent the unit from cooking without the lid being properly secured. The Saute function will still work as this function does not use the Lid (2).

INSTRUCTIONS FOR USE

COOKING POT MARKINGS

Inside the removable cooking pot are two sets of markings. One side is marked "2/3 MAX PRESSURE COOK", which indicates the maximum fill line when cooking any food, other than rice in the pressure cooker. The other marking is MAX RICE CUP and is used when cooking rice. When pressure cooking rice, never fill the pressure cooker with water past the 6 cup marking.

1. Open lid, remove cooking pot from pressure cooker and add food and liquids.

NOTE: The total volume of food and liquid must not exceed 2/3 of the capacity of the cooking pot (Figure 12). For foods such as dried vegetables and beans, or rice and grains, the total volume must not exceed 1/2 the capacity (Figure 13). Overfilling may clog the pressure limit valve, which can cause excess pressure to develop.

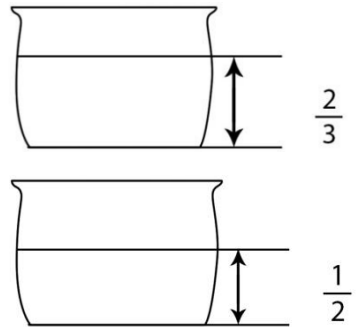

Figure 12 - 13

Always use at least $\frac{1}{2}$ cup liquid when pressure cooking.

WARNING: To avoid a serious burn injury when cooking foods other than rice, never exceed the Figure 13 2/3 MAX PRESSURE COOK mark of the combined volume of liquids and solids (Figure 12 - 13).

Be certain the inner receptacle, where the heating plate (14) is located, is clean and dry before inserting the Inner Pot (6) into the pressure cooker and adjust the pot left and right to ensure optimal contact between the Inner Pot and the heating plate (14) (Figure 14)

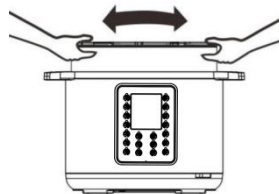

Figure 14

3. Close and "LOCK" the lid.

4. Adjust the Pressure Limiting Valve (3) to the "Sealing" position, and ensure that the Float Valve (4) sinks.

5. When adjusting the Pressure Limiting Valve (3) to either the " Sealing " or the " Venting " positions, line up the marking on the Pressure Limiting Valve (3) with the arrow on the Handle (1) as shown in Figure 15.

6. Plug the power cord into the pressure cooker and then into the wall outlet. The LCD display will show 00:00 - OFF.

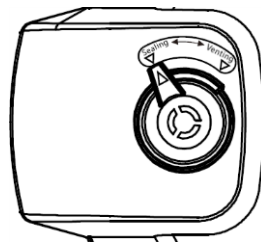

Figure 15

OPERATING INSTRUCTIONS

With the lid securely locked in place, unit on and the LCD displayed, select the button for the desired cooking function by reading the following instructions.

There are 18 Menu functions programmed for your pressure cooker. They are Oatmeal, Soup/Broth, Poultry, Yogurt, Egg, Bean/Chili, Rice, Pressure Cook, Meat/Stew, Dessert, Slow Cook, Steam, Saute, Multigrain, Beef, Porridge, Pork & ribs, Risotto, Vegetables. The default times are programmed for quick and easy cooking for small portions of food less than 3lbs. When cooking food that is more than 3lbs. Use the Custom Manual function. Each of the default times is programmed to detect the weight of food being cooked and how much liquid is inside the pot during the cooking cycle. The unit will

automatically build up the pressure, cook the food and go to Keep Warm when cooking is complete.

COOKING PRESET	QUANTITY (ADJUST)	COOK TIME (MIN.)	MANUAL TIME SETTING
Rice	Less	8	1 to 99 min .
	Normal	12	
	More	15	
Soup	Less	12	1 to 99 min .
	Normal	15	
	More	20	
Eggs	Less	4	1 to 99 min .
	Normal	5	
	More	6	
Meat/Stew	Less	20	1 to 99 min .
	Normal	35	
	More	45	
Bean/Chili	Less	25	1 to 99 min.
	Normal	30	
	More	40	
Poultry	Less	10	1 to 99 min.
	Normal	15	
	More	25	
Multigrain	Less	20	1 to 99 min .
	Normal	40	
	More	45	
Beef	Less	30	
	Normal	35	

Beef	More	40	1 to 99 min.
Steam	Less	2 hours	1 to 4 hours
	Normal		
	More		
Porridge	Less	12	1 to 99 min.
	Normal	15	
	More	20	
Pork & Ribs	Less	13	1 to 99 min.
	Normal	18	
	More	25	
Dessert	Less	25	1 to 99 min.
	Normal	40	
	More	50	
Risotto	Less	20	1 to 99 min.
	Normal	35	
	More	45	
Vegetables	Less	10	1 to 99 min.
	Normal	15	
	More	20	
Yogurt	Less	24 hours	6 to 24 hours
	Normal	8 hours	
	More	Boil	
Slow cook	Less	30 min .	0.5 to 9.5 hours
	Normal	6 hours	
	More	9 hours 30 min.	
Sauté	N/A	30	N / A
	N/A		
	N/A		

AFTER SELECTING A MENU BUTTON

1. The Default Cook Time will display for the selected setting. For example, if Rice is selected, the display will show 00 12.

2. Push the button START.

The Pre-heating Icon  will illuminate.

3. As the unit heats up and pressure builds, the Float Valve will rise. The amount of liquid and other ingredients in the pressure cooker determines the length of time needed for full pressure to build - generally 5 to 40 minutes.

4. Using the same Rice example, while the unit is building up pressure the LCD display will show ON. Once it begins to pressure cook, the Pressurized Icon  will illuminate. The LCD display will show a solid 00:12 and begin countdown.

5. The raised Float Valve indicates you are cooking under pressure. The lid is now locked and cannot be opened.

YOU SHOULD NEVER ATTEMPT TO OPEN THE LID WHILE PRESSURE COOKING.

AFTER SELECTING PRESSURE LEVEL

The PRESSURE LEVEL button is used in combination with the Menu buttons.

The default working pressure is High pressure, the "PRESSURE LEVEL" button toggles the pressure setting between "High Pressure" (50-60KPa) and "Low Pressure" (30-40KPa) for the pressure cooking functions. Using Soup as an example, first select the Soup and set the pressure cooking time, the Soup indicator will blink and High pressure indicator will be highlight, press the Pressure Level once, the Low pressure indicator will light up. The working pressure will be high pressure if you press the Pressure Level button twice.

Follow steps 3-5 from chapter AFTER SELECTING A MENU BUTTON

AUTO-KEEP WARM FEATURE

When cooking has completed, the pressure cooker will beep and automatically go to keep Warm function. The Keep Warm indicator light and the Keep Warm icon  will illuminate and the display will show 66. After 24 hours the cooker will automatically

switch to OFF.

□ NOTE: The keep Warm setting should not be used for more than 4 hours. The quality and texture of food will begin to change after 1 hour on keep Warm. A bit of condensation in the upper ring during keep Warm is normal.

TO RESET OR CANCEL

User can reset or cancel any function at anytime by pressing the Keep Warm/Cancel button until the display shows 00:00 - OFF.

REMOVING LID AFTER PRESSURE COOKING

When the pressure cooking cycle has completed, the unit will automatically switch to keep Warm. At this point you may release pressure in one of two ways - Natural Pressure Release or Quick Pressure Release.

1. Natural Release: Following pressure cooking, allow the unit to remain on keep Warm. The pressure will begin to drop - time for pressure to drop depends on the amount of liquid in the cooker and the length of time that pressure was maintained. Natural Release can take from 15 to 30 minutes.

During this time cooking continues so it is recommended for certain cuts of meats, soups, rice, and some desserts. When pressure has fully released, the Float Valve (4) will drop (Figure 16) and the lid will unlock to open. As a safety feature, the lid will not open unless all pressure is released. Do not force the lid open. If the lid feels tight, please allow additional time for pressure to fully release before attempting to open the lid.



Figure 16

Quick Release (recommended for foods that should be Medium or Medium-Rare): Following pressure cooking the cooker will beep and go to keep Warm. Press the keep Warm/Cancel button and the display will show 00:00 - OFF. Using an oven mitt or long utensil, carefully turn the Pressure Limiting Valve (3) to the “Venting” position to release pressure until the Float Valve (4) sinks.

NOTE: You cannot adjust the Pressure Limiting Valve to the “Venting” position immediately after cooking, when using functions such as porridge or, soup. It is IMPORTANT that the Float Valve (5) sinks before any attempts are made to open the

lid.(Figure 14)

CAUTION HOT STEAM – RISK OF SCALDING: USE TONGS OR LONG UTENSIL TO TURN THE VALVE. KEEP HANDS AND FACE AWAY FROM PRESSURE LIMITING VALVE (3)

HOW TO USE THE SAUTÉ FUNCTION

This setting allows cooking over high heat, without the lid, before pressure cooking. Before Pressure Cooking, most recipes will benefit from the golden color, richer flavors and moist results gained from Sauteing. To Saute your meats or vegetables prior to pressure cooking:

1. Remove Lid (2) from unit.
2. Add oil or butter as directed in your recipe.
3. Press the SAUTÉ button. Then you press START button. The LCD will display ON.
4. Stir or turn food as needed until desired color and consistency is reached.
5. Press the KEEP WARM/CANCEL button if you want to cancel the SAUTÉ function before the timer finishes counting down.

Allow the unit to rest 2-3 minutes after canceling the SAUTÉ function before beginning to pressure cook. If the unit will not begin pressure cooking, allow it to cool for a longer period after SAUTÉING before selecting another function.

HOW TO USE THE YOGURT FUNCTION

Making Yogurt is simple and fun using your pressure cooker. All you need is some milk and a bit of active culture yogurt! The process consists of two parts: Pasteurizing the milk and culturing the yogurt. Complete the following steps to make yogurt:

Pasteurize

1. Place the steel pot inside the base and plug in your pressure cooker. The LCD screen will display 00:00 - OFF.
2. Pour milk into the steel pot according to your recipe.
3. Lock the lid in place and turn the steam vent handle to Sealing.
4. Select Yogurt. Press ADJUST to switch to More; the LCD screen will flash Boil.

5. Press START button.
6. When cooking is complete the cooker beeps and the LCD screen displays Yogt.
7. Remove steel pot with milk place pot on a wire rack and cool until milk reaches 43 °C

Culture

Stir active culture into warm milk according to your recipe. Return steel pot to pressure cooker base.

1. Lock the lid in place. The steam vent handle can be turned to either Sealing or Venting.
2. Select Yogurt; press ADJUST until Normal displays with an 8 hour timer on the LCD screen. Use the knob to adjust cooking time.
3. Press START and the LCD screen will display the timer (the yogurt timer will start and count down).
4. When cooking is complete the pressure cooker beeps several times and the LCD screen displays Yogt. Transfer yogurt to containers and refrigerate as directed by your recipe.

HOW TO USE THE SLOW COOK FUNCTION:

1. Prepare desired food and place into Inner Pot (6).
2. Use the Glass Lid on the unit when slow cooking.

NOTE: The SLOW COOK function cooks without pressure.

3. Select SLOW COOK function and the display will show the default SLOW COOK time of 06:00. Press + and - to adjust cooking time.

NOTE: The longest SLOW COOK time allowed is 9.5 hours.

5. Press START and the LCD screen will display ON to indicate that the pressure cooker is preheating.
5. The unit may take between 5~20 minutes to reach temperature before beginning count down.
6. When cooking is complete, the cooker will beep and automatically go to KEEP WARM. The display will show 66 during KEEP WARM.
7. The KEEP WARM icon  will illuminate. Press CANCEL to end the operation.

CAUTION! Never put your face or hands directly over the cooker when removing Glass Lid, escaping steam can cause serious burn injury.

HOW TO USE THE DELAY START FUNCTION

If you wish to Program your pressure cooker to automatically cook prepared food at a later time, you can program the pressure cooker to delay cooking by up to 24-hours.

CAUTION: It is not recommended to use the Delay Start function to cook foods that may spoil. Leaving raw foods inside the pressure cooker for long periods of time prior to cooking may result in the food spoiling. Cook food that can be left out such as rice, beans, grains or other foods that will not spoil.

This setting is used in combination with the menu functions and the manual setting function.

1. Prepare desired food and place into cooking pot.
2. Secure the Lid (2) onto the unit, turn it Counter-clockwise to lock it in place.
3. Make sure the Pressure Limiting Valve is set to the “Sealing” position.
4. Plug the power cord into a 220 - 240V power outlet.
5. The LCD screen will display 00 00 - OFF.
6. Press the Delay Start button, the Delay Start icon  will illuminate . The LCD screen will show 00:30 which is equal to 30 minutes of delay time. Press the Delay Start button to set your delay time for each additional 0.5-hour and hold for rapid increase. The maximum Delay period is 24-hours. (The time that displays on the LCD screen shows how long the user wants the unit to wait before the cooking process begins.)
7. EX: If you wish to program the pressure cooker to automatically turn on in 3-hours, press the Delay Start button until the LCD screen displays 03:00).
8. After programming your Delay Start time, select the menu function.

SAFETY FEATURES

There are nine safety devices installed in the pressure cooker to assure its reliability (Figure 17).

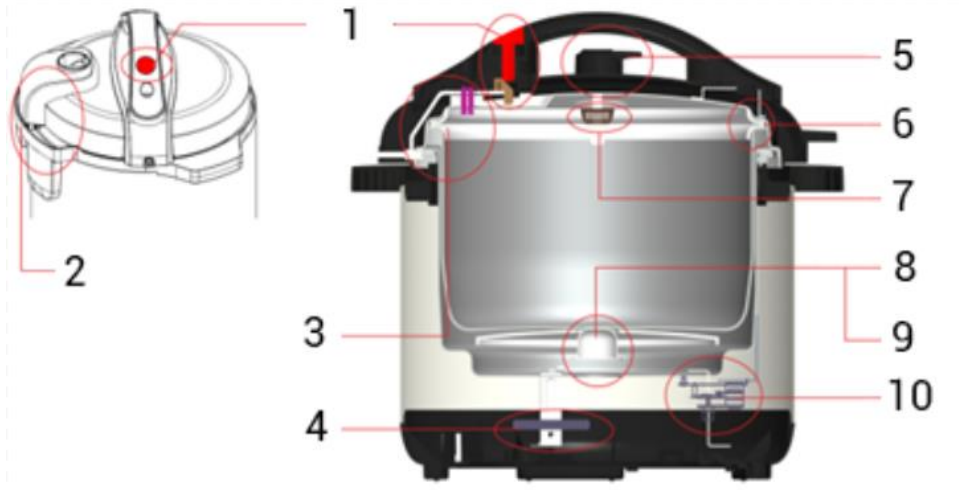

Figure 17

1. Lid Safety Lock System
2. Lid Safety Switch
3. Open and Close Lid Safety Device
4. Thermal Fuse
5. Pressure Limiting Valve
6. Pressure Relief Device
7. Anti-Block Cover
8. Automatic Temperature Control
9. High Temperature Warning
10. Pressure Control Device

1. Open-and-Close Lid Safety Device

The lid cannot be opened if the appliance is filled with pressure.

2. Pressure Control Device

The correct pressure level is automatically maintained during cooking cycle.

3. Pressure Limiting Valve

The pressure limiting valve will release air automatically when the pressure inside exceeds the preset temperature.

NOTE: Overfilling the pressure cooker (see Instructions for Use) may clog the pressure limiting valve, which can cause excess pressure to develop.

4. Anti-Block Cover

Prevents food material from blocking the pressure limiting valve (3).

5. Pressure Relief Device

When the cooker reaches the maximum allowable pressure and temperature, the cooking pot will move down until the lid separates from the sealing ring, releasing air pressure.

6. Thermostat

The power will auto-shut-off when the cooking pot temperature reaches the preset value, or the pressure cooker is heating without enough liquid inside.

7. Thermal Fuse

The circuit will be opened when the pressure cooker reaches the maximum temperature.

8. Lid Safety Switch

The pressure cooker will not function if lid is not properly secured into place.

9. Lid Safety Button

The lid cannot be opened if the button is not pressed and held.

CLEANING THE PRESSURE COOKER

1. Always make sure the Pressure Cooker is unplugged, depressurized and completely cooled down before dismantling.

2. Use a non-abrasive sponge or damp wash cloth to clean the outer body (13). NEVER immerse the outer body (13) in any liquids or pour liquid into it.

3. Remove the Condensation Cup (12) and rinse it thoroughly and let dry. Clean the Inner Main Body (13) and Upper Ring (9) with a damp sponge or wash cloth.
4. Remove the pressure limiting valve (3) by gripping and firmly pulling upwards. Rinse with warm water and dry.
5. Clean the Lid (2) with warm soapy water, including the Rubber Seal Ring (18), Filter (17), Vent, Float Valve (4) and let dry thoroughly.
6. On the underside of the lid below the pressure limiting valve (3), is a small metal filter (17) which can be easily removed to clean (Figure 18).
7. Let parts dry completely before reassembling.
8. Wash the Inner Pot (6), Wire Rack (20), and Tempered Glass Lid (21) with a non-abrasive sponge and allow to air dry or use a towel. It is not recommended to use any type of scouring pad that can scratch the non-stick surface of the Inner Pot (6).
9. Store the inner pot inside of the Pressure Cooker. Store Pressure Cooker in a cool, dry location.
10. Do not store pressure cooker with lid on tightly. This saves on gasket wear and tear.
11. NOTE: Any other servicing should be performed by an authorized service representative or from the original manufacturer or distributor.

How to Clean the Filter:

To clean the filter (17), remove it by pulling vertically. To re-attach, simply line up the filter (17) and press down to secure the filter (Figure 18).

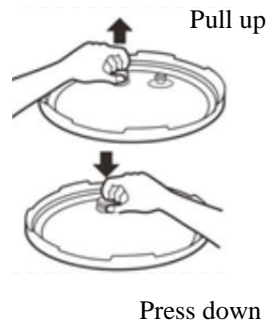

Figure 18

TROUBLESHOOTING

PROBLEM	SOLUTION
<p>1. Is the Pressure Limiting Valve (3) on the lid (2) supposed to be loose?</p>	<p>Yes even though it will have a loose fit it is safely secured. It will turn 360 degrees. But when pressure has built up, and the Valve is set to “Sealing” properly, it will resemble a bobble head.</p>
<p>2. When I choose a Menu Button (ex: SOUP), nothing happens? What’s wrong?</p>	<p>Nothing is wrong. Make sure the pressure limiting valve (3) is set to Sealing and the Lid (2) is locked securely. Once you have selected the Menu Button, simply leave the unit alone and it will start to heat and build up pressure. Once the unit has built up enough pressure, the display will change to a countdown timer that displays your desired cooking time of the Menu Button you selected. This is the time the unit will start cooking the food. Pressurizing can take anywhere from 5 minutes to up to 40 minutes depending on the quantity and weight of food you are cooking.</p>
<p>3. After I set the pressure cooker it will begin to heat up, but in about 5-minutes the unit beeps 3 times and goes to Keep Warm and my food does not cook completely. What is happening?</p>	<p>The unit is detecting that not enough liquid has been added to your recipe. The pressure cooker has an automatic over-heat protection sensor that will automatically set itself to OFF(00:00) or Keep Warm when it detects that not enough liquid is present so that it does not over-heat. Make sure all pressure is released, open the lid and add in increments of 1/2 cups of liquid until the unit will properly build up pressure and cook.</p>
	<p>The unit is detecting that there is a leak in the pressure and that it is not sealed properly. Firmly push down on the lid to help the seal form or release any built up pressure and safely remove the lid to check the unit thoroughly. Make sure the rubber gasket ring is in place, the lid is securely locked, and that the Valve on top of the lid is set to the “Sealing” position. Reset the unit by unplugging it. Wait 10-seconds and plug it back in. Program the unit again.</p>
	<p>Both of the above solutions will cause some liquid to have evaporated and it is recommended to add back in any liquid that has evaporated otherwise you will keep encountering the same issue or pressure cooker may not function properly.</p>
<p>4. Steam is being released</p>	<p>Please note that steam escaping from the Valve (3) or</p>

<p>around the rim of the lid during the pressurizing sequence. How do I fix this?</p>	<p>around the lid is normal for the first 5 minutes or so during the Pressurizing process. If it continues beyond 10 minutes or steam is still releasing when the timer has begun counting down it may mean that the Rubber Seal Ring (18) did not form a tight seal when the Lid (2) was locked. This can happen to brand new units. Try pressing down firmly on the Lid (2). This should allow the Rubber Seal Ring (18) to seal and stop any more steam from releasing.</p>
	<p>If this does not fix the issue, press the KEEP WARM/CANCEL button and follow the instructions to release all pressure before removing the lid to check the Red Float Valve (4) or the Rubber Seal Ring (18). See page 7 on how to install the Rubber Seal Ring (18). Rub a wet cloth along it to make sure it is clean of debris and it is smooth. Note that the Red Float Valve (4) is properly assembled and you are able to pull it up and down with ease by grasping the Float Valve Seal Ring (16). Reposition and secure the lid. Start the cooking process again.</p>
<p>5. Steam is being released from the Pressure Limiting Valve (3) during the pressurizing sequence. How do I fix this?</p>	<p>This may happen during the initial start-up of the Pressurizing Sequence and is normal. If it continues for more than 10 minutes, the Valve (3) may not be positioned properly. Simply use tongs or similar utensil and oven mitt and carefully adjust the valve by gently tapping it side to side until it seals properly. If the steam continues to release, you may need to press the KEEP WARM/CANCEL button. Follow the instructions to release all pressure before opening the lid to remove the Pressure Limiting Valve and check the thin wire spring on the underside of it. Make sure it is not bent or loose. If steam still continues to escape, the Valve may be faulty and replacement or repair may be necessary.</p>
<p>6. Steam is being released from the Red Float Valve (4) area during the pressurizing sequence. How do I fix this?</p>	<p>This may happen during the initial start-up of the Pressurizing Sequence and is normal. If it continues for more than 10 minutes, simply use tongs or similar utensil and oven mitt to carefully adjust it so it is seated properly. This will help settle the lid and all the valves properly. The pressure will quickly push up on the Float Valve and seal properly to finish the pressurizing sequence.</p>
<p>7. My food is finished cooking and all the pressure is released, but I cannot unlock and open</p>	<p>Press the KEEP WARM/CANCEL button and make sure all the pressure and steam has been completely released. Also, make sure the Red Float Valve (4) is no longer in the up position. It may be stuck in the UP position, simply tap the</p>

my lid. What is stuck?	lid gently to make it go back down. Then turn the lid clockwise to unlock the lid. If it is still stuck, unplugging the unit may help.
8. What is the clear plastic part that came with my pressure cooker?	It is the Condensation Cup: Refer to part (12) on pages 5 and 8 to attach the condensation cup to the back of the pressure cooker.
9. I've programmed the pressure cooker to cook but it's just sitting there and nothing appears to be happening.	The unit is still building pressure. This can take between 5-40 minutes depending on the quantity and weight of food in the pressure cooker.
10. The unit is DEAD or has NO POWER.	The fuse in the unit has shorted out. This happens if the unit is cooked without enough liquid in the inner pot or if there is too much electrical current going to the cooker. Please contact customer service for a replacement fuse.
11. The LED display shows E4 error.	Unplug the power cord from the wall outlet. Wait approximately 15 minutes. Plug the power cord back into the wall outlet. Press "CANCEL" button on the pressure cooker. Select cooking process to begin cooking.
12. My food is burned at the bottom of the inner pot.	There is not enough liquid in the inner pot. Add more liquid to your inner pot contents.

PROBLEM	POSSIBLE REASON	SOLUTION
13. I'm having trouble closing the lid.	Sealing ring improperly installed.	Re-position the sealing ring.
	Float valve in the UP position.	Gently push the Float valve down.
14. I'm having trouble opening the lid.	Pressure has not been fully released.	Gently turn the Pressure limiting valve to VENTING to release remaining pressure.
	Float valve in the UP position.	Gently push the Float valve down.
15. A lot of steam keeps shooting out from the valve during cooking.	The valve is in VENTING position.	Move the Pressure limiting valve to SEALING position.
16. Display shows E3.	Overheating is detected.	Press CANCEL to stop cooking

		and check if food at the bottom of the inner pot is burnt.
17. Display is blank after plugging in power cord.	Bad power connection or no power.	Check the power cord from the pressure cooker to the wall outlet to ensure a good connection.
	Electrical fuse is blown.	Contact customer service for a replacement fuse.
18. Rice only partially cooked or is too hard.	Didn't use enough water.	Adjust rice to water ratio according to recipe.
	Lid opened too early.	After cooking cycle is complete, leave the lid on for an extra 5 minutes.
19. Rice is mushy or watery.	Used too much water.	Adjust rice to water ratio according to recipe.

If any of the below error codes appear on the pressure cooker display, **unplug the power cord** and check if the pressure cooker is properly assembled, if the food is properly and evenly positioned, and if there is enough liquid in th cooker. Then, let it cool for at least 10 minutes and plug it back into the outlet and turn it on.

Indicator code	Problems/Causes	Contact the Customer support
E1	Open Circuit of the Sensor	Contact the Customer support
E2	Short Circuit of the Sensor	Contact the Customer support
E3	Overheating	Turn it OFF/ON and if still indicating Error, contact the Customer support
EY	Signal Switch Malfunction	Contact the Customer support



Disposal: The symbol of crossed out container on the product, in the literature or on the wrapping means that in the European Union all the electric and electronic products, batteries and accumulators must be placed into the separate salvage after finishing their lifetime. Do not throw these products into the unsorted municipal waste



DECLARATION OF CONFORMITY

Hereby, the company Abacus Electric, s.r.o. declares that the SALENTE is in compliance with the requirements of the standards and regulations, relevant for the given type of device.

Find the complete text of Declaration of Conformity at <ftp://ftp.salente.cz/ce>

Copyright © Abacus Electric, s.r.o.

www.salente.cz

All rights reserved.

Design and specification may be changed without prior notice.

Salente

Ario



INSTRUCTION MANUAL- AIR FRYER PART

**Before operating your new appliance,
Please read all instructions carefully and keep for future reference**

WWW.SALENTE.CZ



WARNING

BEFORE USE, preheat the appliance without any food for 10 minutes. Harmless smoke and mild smell may escape from the appliance.

WARNING

- In order to avoid damage or injury, make sure to follow all safety instructions and warnings.
- Do not allow children to operate this appliance. Keep appliance out of reach of children.
- Place appliance on a stable and level surface.
- Appliance is intended for indoor, household use only.
- **DO NOT** operate this appliance if you have a pacemaker, hearing aids, or similar medical devices. Please consult a professional licensed physician before operating this appliance.
- Switch off and unplug appliance if left unattended and before adding/removing accessories and cleaning.
- Ensure that your voltage is consistent with specifications.
- A short detachable power cord is provided to prevent tangling or tripping.
- Using an extension cord is not recommended as it may overheat and cause a risk of fire
- If an extension cord is used, make sure the electrical rating is compatible with the appliance, the plug is grounded, and it is arranged so it cannot be tripped over unintentionally.
- This appliance is not intended for use by persons (including children) with reduced physical, sensory or mental capabilities, or lack of experience and knowledge, unless they have been given supervision or instruction concerning use of the appliance by a person responsible for their safety.
- If any parts are missing, broken, damaged, or worn, stop using this product until repairs are made and/or factory replacement parts are installed.
- Do not use this item in a way inconsistent with the manufacturer's instructions as this could void the product warranty.
- Improper usage or handling may result in damage to property or person.
- Make sure appliance is placed in a well-ventilated area away from hot surfaces, combustible materials (e.g. curtains and tablecloths), and wet environments.
- Do not place appliance on a stovetop surface.
- Do not run power cord over sharp edges/corners or a hot surface.
- Do not pull or carry appliance by the power cord.
- Do not position power cord near air vents while appliance is in operation.
- Do not touch or place yourself near the air outlet vent of this appliance when it is operating.
- Do not cover the air inlet or outlet when appliance is operating.
- Never cover the appliance with other items.
- Do not use the appliance if there is damage to the plug, main cord, or appliance.
- Do not expose plug or cord to high temperatures during operation.
- If cord becomes hot, stop operation of this appliance.
- Do not immerse this appliance in water, rinse under tap, spray with water, or keep in wet/humid areas (this does not refer to the accessories).
- Do not spill water on the electrical components or connectors.
- Do not pull out the plug if hands are wet.
- Do not move or shake the appliance during operation.
- Do not touch the hot surfaces/interior while appliance is working.
- Do not touch accessories during or immediately after cooking. Always use oven mitts to move potentially hot accessories.
- Do not place metal or other conductive material into vents or you could risk electric shock.
- Do not use any accessory or fitting other than original accessories and fittings.
- Do not operate this appliance with an external timer or remote-control system.
- Do not place flammable items such as paper or plastic into the appliance.

- Do not operate unless plug is properly plugged into a wall outlet.
- Do not use this product if you notice any problems during operation.
- Do not share an outlet with other appliances or risk damaging the outlet or causing a fire.
- This appliance has a polarized plug (one blade wider than the other), so the plug must be oriented correctly to fit into the plug.
- Be careful of hot steam and air escaping from the appliance during use and when removing food.
- Immediately unplug if you see smoke emitting from the appliance.
- After finishing operation of this appliance, make sure the appliance is turned off and unplugged.
- Let appliance cool for 30 minutes before disassembly or cleaning.
- **Overheating protection:** Appliance will not function if overheating protection is activated. Unplug and wait for appliance to completely cool before restarting.

Main diagram

- AIR FRYER LID

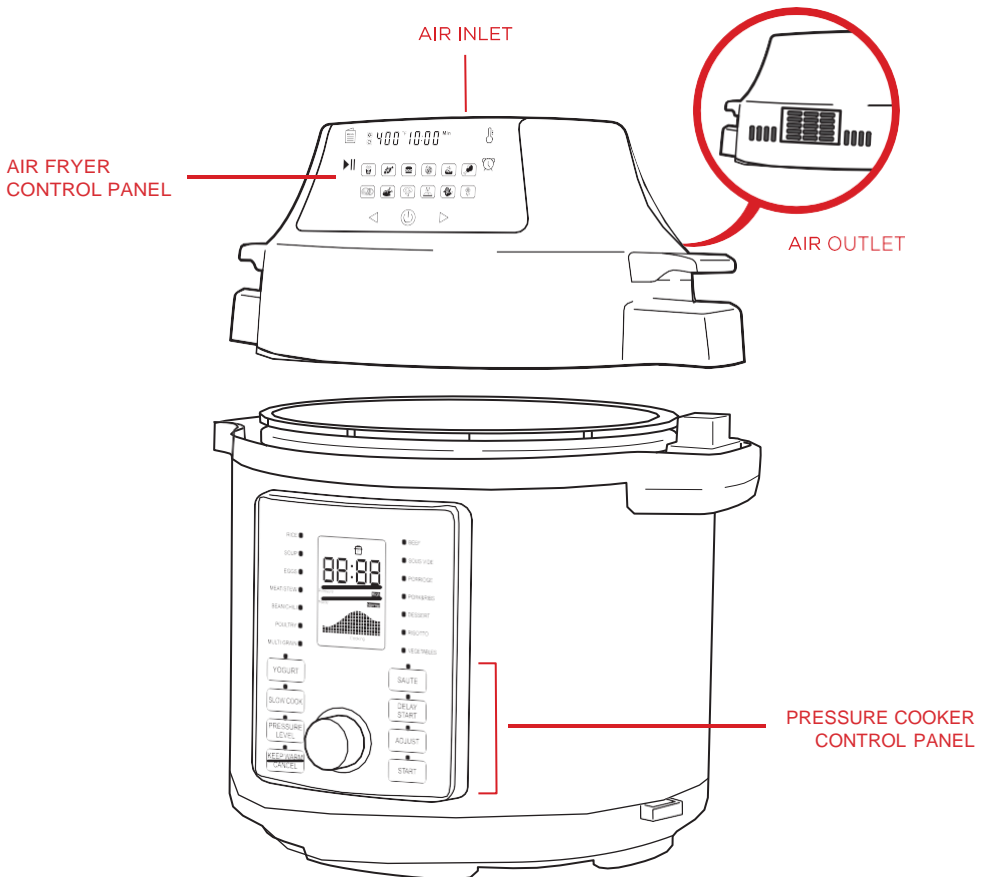

Control panel

- **POWER:** Press to turn on/off; defaults to 180°C and 15 minutes
- **PRESET SELECTION:** Press to cycle through cooking presets
- **DIGITAL DISPLAY:** Displays temperature and time

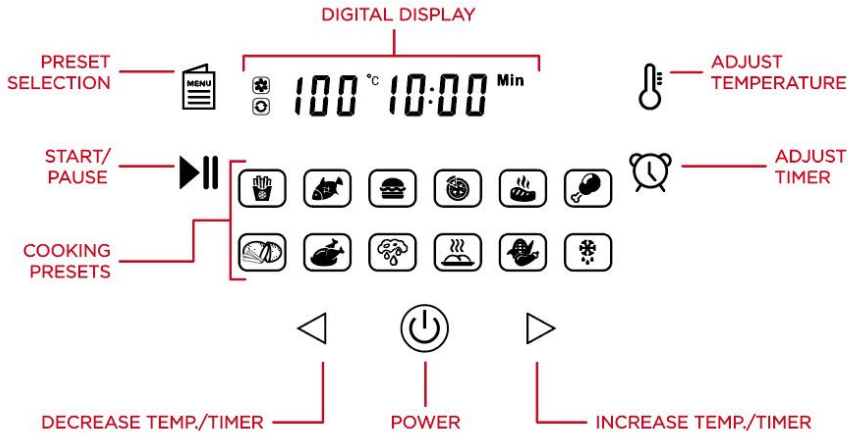

COOKING PRESET	TEMPERATURE (°C)	MINUTES
Frozen Fries	200	15
Fish	160	15
Hamburger	185	13
Pizza	185	15
Steak	175	25
Drumsticks	200	22
Fresh Fries	160	30
Chicken	180	40
Dehydrate	80	2 hours
Broil	160	10
Vegetables	180	15
Defrost	50	5

FOOD ITEM	MIN-MAX AMOUNT (g)	TIME (MIN .)	TEMPERATURE (°C)	ADDITIONAL INFORMATION
POTATOES AND FRIES				
Thin Frozen Fries	350 - 600	15-16	200	
Thick Frozen Fries	350 - 600	15-20	200	
Homemade Fries	350 - 600	10-16	200	Add 1/2 tbsp oil
Homemade Potato Wedges	350 - 600	10 -24	180	Add 1/2 tbsp. oil
Homemade Potato Cubes	350 - 600	10-24	180	Add 1/2 tb sp oil
Hash Browns	200	15-18	180	
Potato Gratin	450	15-18	200	
MEAT AND POULTRY				
Steak	100 - 500	8-12	180	
Pork Chops	100 - 500	10 -14	180	
Hamburger	100 - 500	7-14	180	
Sausage Roll	100 - 500	13-15	200	
Chicken Drumsticks	100 - 500	18- 22	180	
Chicken Breast	100 - 500	10 -15	180	
SNACKS				
Spring Rolls	100 - 300	15-20	200	Use Oven-Ready
Frozen Chicken Nuggets	100 - 500	4-17.5	200	Use Oven-Ready
Frozen Fish Sticks	100 - 500	6-10	200	Use Oven-Ready
Frozen Mozzarella Sticks	100 - 500	8-10	180	Use Oven-Ready
Frozen Onion Rings	450	15	200	Use Oven-Ready
Stuffed Vegetables	100 - 500	10	160	

FOOD ITEM	MIN-MAX AMOUNT (g)	TIME (MIN .)	TEMPERATURE (°C)	ADDITIONAL INFORMATION
BAKING				
Cake	250	20-25	160	
Quiche	350	20-22	180	
Muffins	250	15-18	200	
Sweet Snacks	350	20	160	

Preparation

1. Place appliance on a stable and level surface and plug it into a wall outlet.

- Leave at least 5 inches of clearance around the appliance during operation.
- Make sure power cord has enough length to reach the socket comfortably.



NOTE: Clean accessories with hot water, dish soap, and a non-abrasive sponge before first use. Wipe inside and outside of appliance with a clean, dry cloth. Make sure all stickers and packing labels are removed.

2. Air Fryer: Set desired temperature and timer to 10 minutes. Press start to preheat appliance

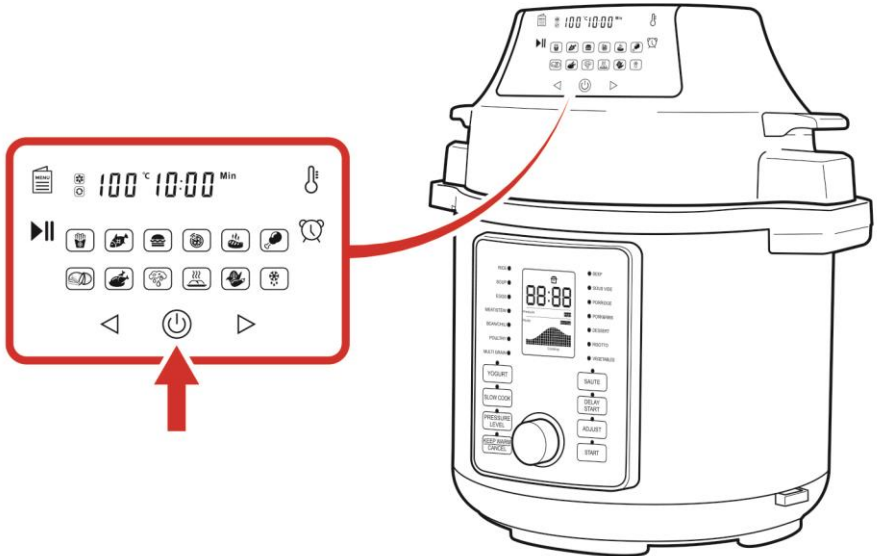

3. Air Fryer: Set desired temperature and timer to 10 minutes. Press start to preheat appliance

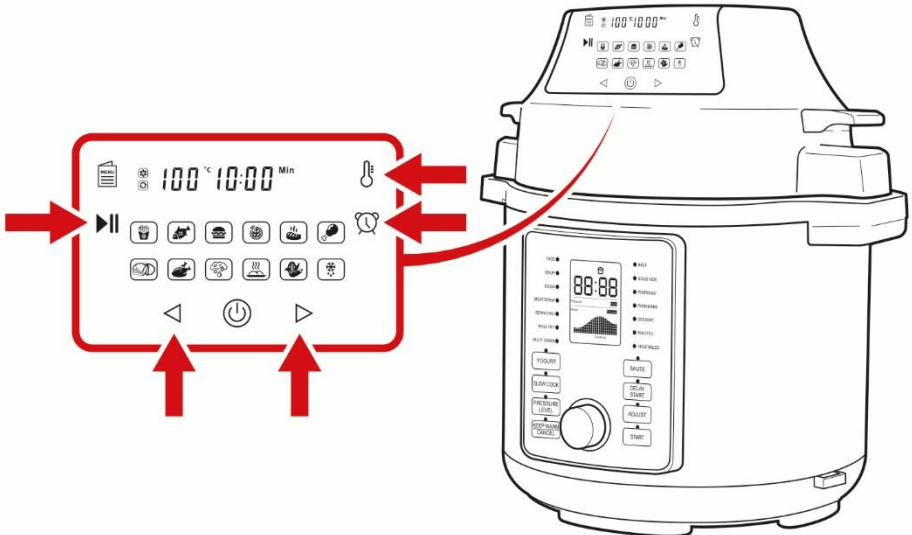

Cooking

1. Place Ingredients in the desired accessory, then place in the inner pot.

- Do not overload the accessory or pot
- Use oven mitts to insert the accessory/pot into the appliance.



2. Select the appropriate lid to use appliance as an air fryer.

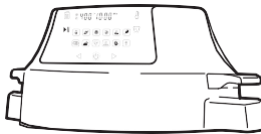

- Place the air fryer lid and the air fryer controls will illuminate.

3. Press the power button.



4. Select a cooking preset and/or manually set cooking settings



5. Press start button to begin cooking.

- If needed, pause cooking and add/remove ingredients.



6. **Air Fryer:** Do the following to cook food evenly:

- Shake or flip food
 - Use oven mitts to pull pot out of the appliance and shake/flip the food.
 - Insert the pot back into the appliance to continue cooking.

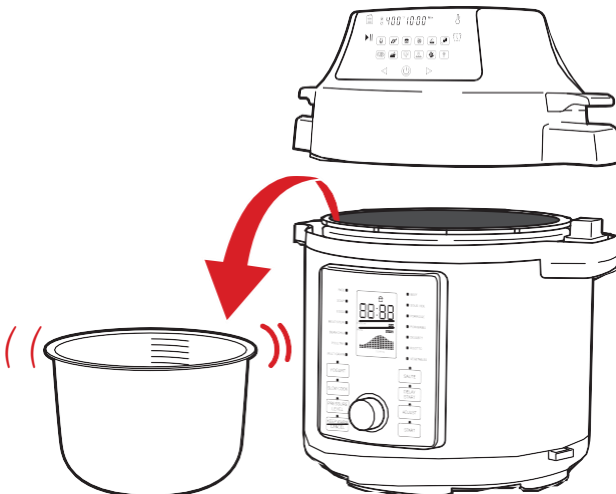

7. Cooking is finished when the timer hits 0. The appliance will emit a sound and turn off or keep food warm.

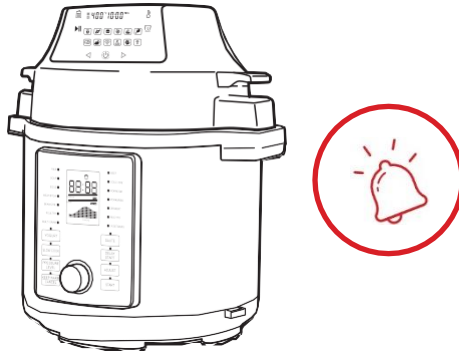

8. Use oven mitts to pull out the accessory/pot and remove food.

NOTE: Make sure to place accessory/pot on a stable surface away from any combustible items. Always switch off and unplug the appliance when you are done cooking with it. Do not move or store the appliance until it has completely cooled down.

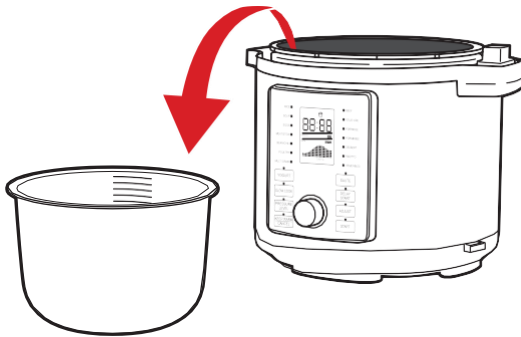

Cooking

- Always use oven mitts to move potentially hot accessories.
- Do not overload accessories or appliance.
- Do not place food in appliance during preheating.
- Smaller ingredients require a slightly shorter cook time than larger ingredients.
- Shaking or flipping foods during cooking can help prevent uneven cooking.
- Set timer to half the cook time so the appliance will indicate when it is time to shake or flip food.
- Do not overcook or burn food.
- Do not eat burned food. Remove all burned food remnants.
- You can use a light amount of oil to add crispiness, but do not add an excessive amount.
- Pre-made dough requires a shorter cook time than homemade dough.

Cleaning and storage

- Unplug and let appliance cool for 30 minutes before disassembly or cleaning.
- Clean appliance, removable parts, and accessories after every use.
- Wipe down the exterior and interior of appliance with a soft cloth and warm water.
- Clean accessories with warm water, mild detergent, and a non-abrasive sponge or cloth. If needed, soak parts in hot water.
- Only accessories are dishwasher safe. Never submerge the appliance in water or any other liquid.
- Do not use strong, corrosive cleaners to clean this appliance.
- Do not clean appliance with metal utensils or abrasive cleaning materials.
- Once parts are completely dry, reassemble and store appliance in a cool, dry place.

Rated Voltage	220 - 240V
Rated Frequency	50Hz
Air Fryer Power	1500 watts

PROBLEM	REASON	SOLUTION
Does not work	Appliance is not plugged in correctly	Plug into grounded wall outlet
	Timer is not set	Set timer
	Lid not closed	Fully close lid
Fried ingredients are not done	Too many ingredients	Place smaller batches in accessory/pot
	Set temperature is too low, cook time too short	Raise temperature, increase cook time
Ingredients are fried unevenly	Ingredient batch too large and ingredients lay on top of each other	Remove some ingredients or shake/flip food halfway through cooking
	Ingredients are not fresh or prepared improperly	Make sure to use fresh ingredients and prepare them correctly for frying (add some oil, etc.)
Fried food not crispy	Certain ingredients are better for air fryer	Use fresh ingredients or oven-ready snacks
	Need some oil	Lightly brush some oil onto food

	Ingredients are wet	Pat ingredients dry before cooking
White smoke comes out of appliance	Food in air fryer is greasy	Some white smoke is normal, wipe down food to remove excess oil
	Accessories still contain grease residue from previous use	Properly clean accessories

Salente

Ario



NÁVOD NA POUŽÍVÁNIE – ČASŤ TLAKOVÝ HRNIEC

Pred použitím nového spotrebiča

si pozorne prečítajte všetky pokyny a odložte si ich pre budúce použitie

WWW.SALENTE.CZ

DÔLEŽITÉ BEZPEČNOSTNÉ OPATRENIA

Pri používaní tlakových hrncov treba vždy dodržiavať základné bezpečnostné opatrenia:

1. Pred použitím si prečítajte všetky pokyny.
2. Spotrebič počas činnosti nenechávajte bez dozoru.
3. Nedotýkajte sa horúceho povrchu. Používajte rukoväť alebo ovládacie prvky.
4. Ak sa tlakový hrniec používa v blízkosti detí, vyžaduje sa prísny dohľad.
5. NEDOVOLTE deťom za žiadnych okolností pracovať so spotrebičom.
6. Tlakový hrniec neumiestňujte do vyhriatej rúry.
7. Pri manipulácii s tlakovým hrncom obsahujúcim horúcu tekutinu treba byť veľmi opatrní.
8. Nepoužívajte tlakový hrniec na iné než na určené účely.
9. Výrobok nikdy neponárajte do vody ani inej kvapaliny.
10. Tento spotrebič varí pod tlakom. Nesprávne používanie môže mať za následok zranenie oparením.
11. Pred použitím skontrolujte, či je spotrebič dobre zavretý. Pozri „Návod na obsluhu“.
12. **Nenapĺňajte spotrebič nad 2/3 objemu. Pri varení pokrmov, ktoré počas varenia zväčšujú svoj objem, ako je ryža alebo sušená zelenina, nenapĺňajte spotrebič nad 1/2 objemu. Preplnenie môže zvýšiť riziko upchatia odvodušňovania, čo má za následok nadmerný tlak v spotrebiči. Nedodržanie tohto postupu môže mať za následok zranenie osôb a/alebo poškodenie spotrebiča.**
13. Uvedomte si, že niektoré potraviny, ako je jablkové pyré, brusnice, krúpy, ovsené vločky a iné obilniny, hrach, rezance, makaróny, rebarbora a špagety môžu peniť a praskať, a tak upchať zariadenie na uvoľnenie tlaku (odvzdušnenie). Tieto potraviny by sa v tlakovom hrnci nemali variť.
14. Keď sa dosiahne normálny prevádzkový tlak, stlňte ohrev, aby sa všetka tekutina, ktorá vytvára paru, neodparila.
15. Pred použitím vždy skontrolujte, či zariadenie na uvoľnenie tlaku nie je upchaté.
16. Tlakový hrniec neotvárajte, dokým nevychladne a neuvoľní sa všetok vnútorný tlak. Ak je ťažké uvoľniť rukoväť, znamená to, že hrniec je stále pod tlakom - neotvárajte ho násilím. Akýkoľvek tlak v hrnci môže byť nebezpečný. Pozri Návod na obsluhu.
17. Tento tlakový hrniec nepoužívajte na tlakové smaženie s olejom.
18. NEPOKLADAJTE výrobok do blízkosti horľavých materiálov a NEPOUŽÍVAJTE ho vo vlhkom prostredí.
19. NEPOŠKOĎTE tesniacu gumu a NENAHRÁDZAJTE ju ničím iným než náhradnou gumou určenou pre tento spotrebič.

20. NEMANIPULUJTE s oceľovým krúžkom vo veku (2) žiadnymi nástrojmi ani vonkajšou silou. Ak je oceľový krúžok poškodený, spotrebič okamžite prestaňte používať a vymeňte veko.

21. Filter (17) pravidelne čistite, aby bol čistý aj hrniec.

22. NIKDY ničím nezaťažujte obmedzovací ventil tlaku (3) ani ho nevymieňajte za nič, čo nie je určené na použitie s týmto spotrebičom.

23. Povrch kontaktu vnútorného hrnca (6) a elektronického ohrievača (14) musí byť vždy čistý. NEPOUŽÍVAJTE vnútorný hrniec s inými zdrojmi tepla. NEVYMIENAJTE vnútorný hrniec za žiadny iný, ktorý neodporúča výrobca.

24. Jedlo by sa nemalo udržiavať v teple dlhšie než 4 hodiny, aby sa zachovala jeho čerstvosť. Tlakový hrniec by sa nemal používať nepretržite dlhšie než 6 hodín. Ak sa bezpečnostné opatrenia nedodržiavajú, môže dôjsť k vážnym zraneniam alebo k poškodeniu.

25. Ak sa pri varení okolo veka (2) uvoľňuje para, spotrebič okamžite odpojte z elektrickej siete, nechajte vychladnúť, vyberte obsah a vráťte výrobcovi na výmenu alebo opravu. Zariadenie na uvoľnenie tlaku bolo aktivované. Toto je bezpečnostné opatrenie, ktoré upozorní užívateľa, že zariadenie na obmedzenie tlaku nefunguje správne.

26. Ak počas varenia dôjde k akejkoľvek poruche tlakového hrnca, spotrebič prestaňte používať a vráťte ho výrobcovi na výmenu alebo opravu.

27. Kábel nenechávajte visieť cez okraj stola alebo pultu, ani dotýkať sa horúceho povrchu.

28. Pred čistením spotrebiča a ak tiež, ak ho nepoužívate, ho odpojte zo zásuvky. Pred nasadením alebo vybratím dielov ho nechajte vychladnúť.

29. Nepoužívajte spotrebič s poškodeným káblom alebo zástrčkou, alebo pri poruche či inom poškodení. Kontaktujte kvalifikovaného technika, ktorý vykoná kontrolu, opravu alebo elektrické či mechanické nastavenie. Výrobok NEROZOBERAJTE ani NEVYMIENAJTE diely za diely, ktoré nie sú pre tento spotrebič určené.

30. Najprv pripojte zástrčku k spotrebiču, potom zapojte kábel do zásuvky v stene. Ak chcete spotrebič odpojiť, vypnite všetky ovládacie prvky a potom vytiahnite zástrčku zo zásuvky v stene.

31. Nepoužívajte spotrebič v exteriéri.

32. Neumiestňujte spotrebič na horúci plynový alebo elektrický varič ani do jeho blízkosti, ani do vyhriatej rúry.

33. Akýkoľvek iný úkon by mal robiť zástupca autorizovaného servisu.

34. Použitie príslušenstva, ktoré neodporúča výrobca spotrebiča, môže spôsobiť zranenie.

ODLOŽTE SI TIETO POKYNY IBA PRE POUŽITIE V DOMÁCNOSTI

POKYNY PRI UZEMNENÍ: Tento spotrebič musí byť uzemnený. Je vybavený káblom s 3 hrotmi s uzemnenou zástrčkou. Zástrčka musí byť zapojená do zásuvky, ktorá je správne inštalovaná a uzemnená.

Upozornenie: Nesprávne použitie uzemneného kábla môže viesť k úrazu elektrickým prúdom. V prípade potreby sa poraďte s kvalifikovaným elektrikárom. Nepokúšajte sa tento bezpečnostný prvok zmeniť úpravou zástrčky.

K dispozícii je krátky napájací kábel, ktorý znižuje nebezpečenstvo vyplývajúce zo zapletenia a zakopnutia o dlhší kábel. Ak treba použiť predlžovací kábel, mal by byť umiestnený tak, aby nepresahoval cez pult alebo dosku stola, kde by zaňho mohli ťahať deti, alebo by o neho mohli zakopnúť a:

- 1) Používajte len predlžovací kábel s dostatočným prierezom schválený pre danú oblasť používania.
- 2) Označená hodnota predlžovacieho kábla musí byť rovnaká alebo vyššia než hodnota tohto spotrebiča. Elektrický výkon je uvedený na spodnej strane tohto spotrebiča

O TLAKOVOM HRNCI

Tento tlakový hrniec využíva vyspelú technológiu, takže vy a vaša rodina si môžete vychutnať výhody lepšieho, rýchlejšieho a zdravšieho varenia. Tlakový hrniec utesní ingrediencie v pare a varí teplejšie a rýchlejšie pri zachovaní dôležitých živín pre zdravšie stravovanie. Rýchle varenie s menším množstvom vody šetrí dôležité prírodné zdroje a energiu! Toto je najjednoduchší tlakový hrniec na trhu. Môže sa zdať, že je to zložitý prístroj, ale môžete si byť istí, že tento tlakový hrniec sa ľahko ovláda, rýchlo a jednoducho sa v ňom pripravujú pokrmy a vôbec, šetrí peniaze! Prijmite naše poďakovanie za zakúpenie nášho tlakového hrnca a užívajte si varenie!

BEZPEČNOSTNÉ UPOZORNENIA: Ak sa výrobok nebude používať podľa návodu, hrozí nebezpečenstvo požiaru, úrazu elektrickým prúdom alebo zranenie osôb. Ochrana proti úrazu elektrickým prúdom je zaistená iba v prípade, ak je hlavný napájací kábel pripojený k správne uzemnenej napájacej zásuvke 220 - 240 V |50 Hz.

- Tento výrobok sa smie používať iba v SUCHÝCH priestoroch INTERIÉRU a NIE JE určený na komerčné použitie.
- Všetky diely a príslušenstvo tohto spotrebiča sa musia používať podľa návodu. Všetky

diely a príslušenstvo musia byť originály dodané výrobcom. Všetky ostatné diely alebo príslušenstvo, ktoré nie sú pre tento spotrebič určené, sú prísne zakázané.

- Používanie predlžovacieho kábla, napájacieho adaptéra a iných elektrických zariadení sa neodporúča.

LED INDIKÁTOR CHYBY:

Ak sa na displeji tlakového hrnca objaví niektorý z nižšie uvedených chybových kódov, odpojte napájací kábel a po 10 minútach ho znova zapojte. Ak zostane zobrazený chybový kód, obráťte sa na výrobcu a požiadajte o náhradný diel.

IDENTIFIKÁCIA DIELOV

1. Rukoväť

2. Veko

3. Obmedzovací ventil tlaku

4. Bezpečnostný ventil (vonkajší pohľad)

5. Bezpečnostný ventil (vnútorný pohľad)

6. Vnútorný hrniec

7. Vonkajší hrniec

8. Rukoväte hlavného tela hrnca

9. Horný krúžok

10. Ovládací panel

11. Napájací kábel

12. Kondenzačná nádobka

13. Hlavné telo hrnca

14. Vykurovacia doska

15. Spodný krúžok

16. Tesniaci krúžok pre bezpečnostný ventil

17. Filter

18. Gumený tesniaci krúžok

19. Snímač

20. Opierka veka (západky veka na oboch bočných rukovätiach)

21. Držadlo pre opierku veka

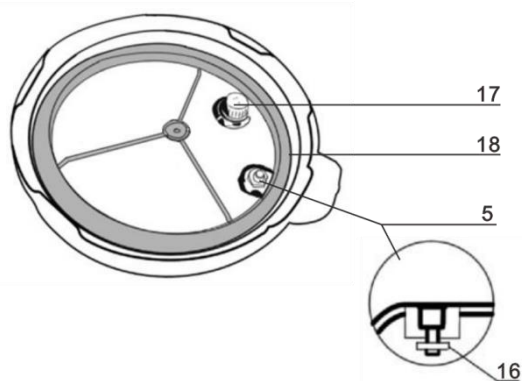
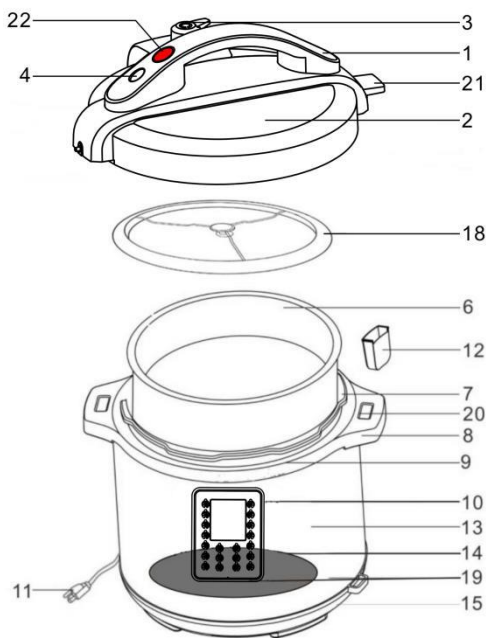

22. Tlačidlo na uvoľnenie veka

23. Parák z antikorovej ocele

24. Pokrievka z tvrdého skla

25. Odmerka

26. Lyžica

27. Stojan

28. Košík

29. Parný stojan

PRÍSLUŠENSTVO



23



24



25



26

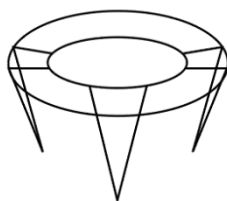

27



28

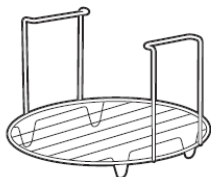

29

AKO POUŽÍVAŤ OVLÁDACÍ PANEL

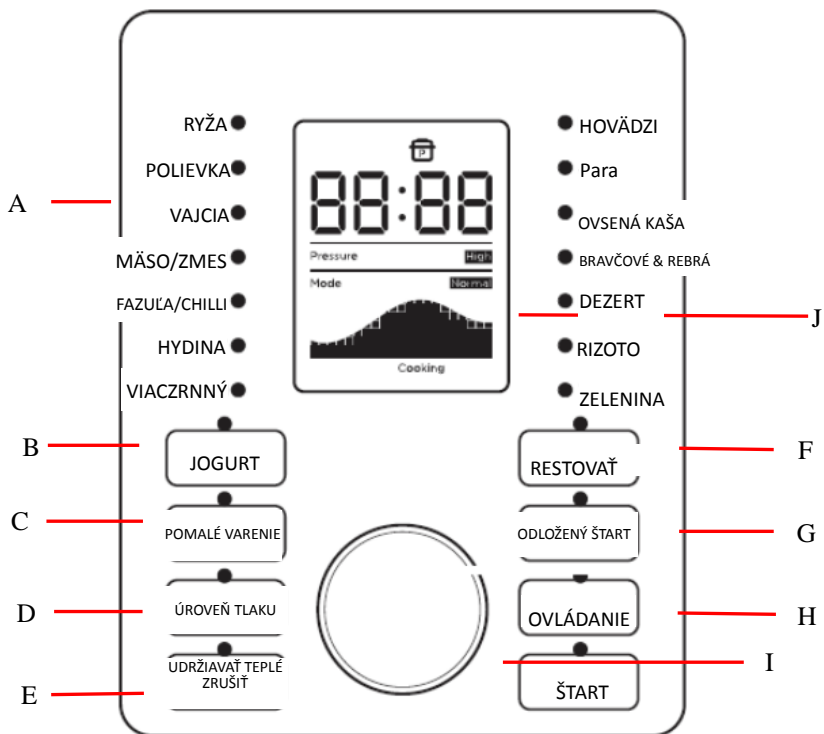

A-PONUKA POKRMOV: Pomocou týchto tlačidiel vyberte funkciu Ponuky pokrmov, stlačením tlačidla ŠTART spustíte cyklus varenia.

B-FUNKCIA JOGURTU: Skladá sa z dvoch krokov – Pasterizácie a Kultivácie.

C-TLAČIDLO POMALÉHO VARENIA: Stlačením tohto tlačidla zvolíte program Pomalého varenia.

D-TLAČIDLO ÚROVNE TLAKU: Toto tlačidlo slúži na výber úrovne tlaku varenia, Nízky tlak alebo Vysoký tlak.

E-TLAČIDLO NA UDRŽIAVANIE TEPLoty/ZRUŠENIE: Toto tlačidlo slúži na udržiavanie teploty v tlakovom hrnci. Po varení sa tlakový hrniec automaticky prepne do režimu udržiavania teploty. Stlačením tohto tlačidla KEDYKOL'VEK zrušíte AKÚKOL'VEK funkciu.

F-TLAČIDLO PRE SAUTÉ: Stlačením tohto tlačidla zvolíte program Sauté.

G-TLAČIDLO ODLOŽENÉHO ŠTARTU: Odložený štart varenia po 30-minútových krokoch; stlačte na zvýšenie času odloženia

H-NASTAVIŤ: Stlačte pre nastavenie množstva ingrediencií; prepínanie medzi režimami Menej, Normálne a Viac. **POZNÁMKA:** Doba varenia závisí od množstva ingrediencií

I-OVLÁDACÍ GOMBÍK: Otáčaním nastavíte predvoľbu varenia alebo upravíte dobu varenia. Stlačte pre nastavenie času zvolenej predvoľby

J-LCD DISPLEJ

LCD displej používa ikony, slová a čísla pre zobrazenie času, úrovne tlaku, režimov, priebehu varenia a správ.

1) Ikona Odloženého štartu 2) Ikona Predohrevu 3) Ikona Natlakovania 4) Ikona Udržiavania teploty

Zobrazenie času a správ

Indikátor úrovne tlaku

Indikátor režimu

Indikátor priebehu

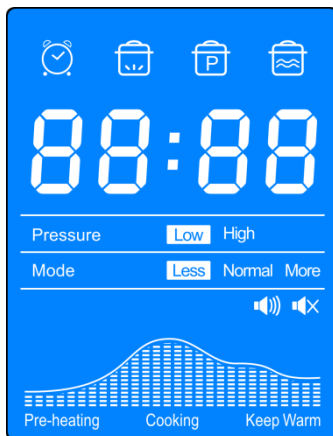

Indikátor zvuku: zobrazuje, či je zvuk zapnutý alebo vypnutý, Bezpečnostné upozornenia sú vždy zapnuté

Vypnutie zvuku: Stlačte tlačidlo UDRŽIAVANIE TEPLoty/ZRUŠENIE aspoň na 3 s, dokým sa ikona nezmení na ikonu

Zapnutie zvuku: Stlačte tlačidlo UDRŽIAVANIE TEPLoty/ZRUŠENIE aspoň na 3 s, dokým sa ikona nezmení na ikonu

Bežné správy



ZOSTAVENIE SKLENENEJ POKRIEVKY

**Tlakový hrniec je vybavený pokrievkou z tvrdného skla, ktorú možno použiť s funkciami POMALÉHO VARENIA a UDRŽIAVANIA TEPLoty. Nepoužívajte túto sklenenú pokrievku s inými funkciami tohto tlakového hrnca.

Montáž gombíka na sklenenú pokrievku bude vyžadovať skrutkovač (nie je súčasťou dodávky).

Podľa schémy vľavo (obrázok 6) zostavte gombík na sklenenej pokrievke.

1. Rukoväť
2. Základňa rukoväte
3. Telo sklenenej pokrievky
4. Silikónové tesnenie
5. Tesnenie
6. Skrutka M4

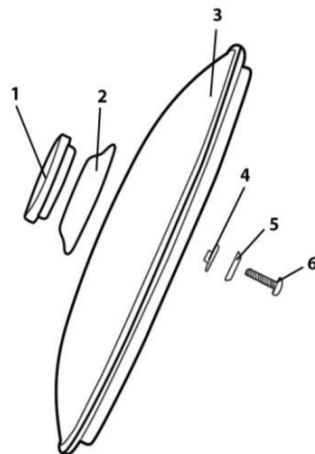

MONTÁŽ GUMENÉHO TESNIACEHO KRÚŽKA

Vždy sa ubezpečte, že gumený tesniaci krúžok (18) je bezpečne upevnený na kovovom krúžku v tvare písmena Y na vnútornej strane pokrievky (2). Ubezpečte sa, že ryha v gumenom tesniacom krúžku (18) sedí s vonkajším okrajom krúžku v tvare písmena Y po celom obvode.

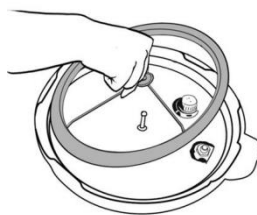

Obrázky 1-2

Potom vložte krúžok v tvare písmena Y a gumený tesniaci krúžok (18) naspäť do pokrievky (2) a ubezpečte sa, že otvor v strede prierezu krúžka v tvare písmena Y je zarovnaný s kovovým kolíkom v strede pokrievky (2). Pevne zatlačte dolu, dokým nie je krúžok v tvare písmena Y upevnený na pokrievke (2) (obrázky 1-2).

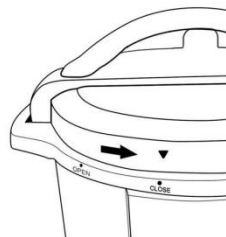

ZNAČKY NA VEKU TLAKOVÉHO HRNCA

Obrázok 3

Venujte pozornosť značkám „OPEN“ („OTVORENÝ“) a „CLOSE“ („ZAVRETÝ“) na okraji telesa tlakového hrnca (13) a „▼“ na okraji veka (2). Pre správne uzavretie a zaistenie veka tlakového hrnca (2) vždy zarovnajajte značky „CLOSE“ na hornom krúžku (9) a „▼“ na okraji veka (2) (obrázok 3).

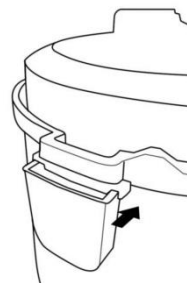

MONTÁŽ KONDENZAČNEJ NÁDOBKY

Kondenzačná nádobka je číry kus plastu, ktorý zapadne do zadnej strany tlakového hrnca, ako je znázornené na obrázku 4. Kondenzačnú nádobku umiestnite do zadnej časti spotrebiča, dokým nezapadne na miesto; ide o diel 12 v schéme na strane 6.

Obrázok 4

UPOZORNENIE TÝKAJÚCE SA OBMEDZOVACIEHO VENTILU TLAKU

UPOZORNENIE: Vyhnite sa vážnemu zraneniu. Pri nastavení ventilu do polohy „VENTING“ („VYPUSTIŤ“) (obrázok 5) vždy používajte kliešte alebo dlhý kuchynský nástroj.

POZOR HORÚCA PARA: PRI NASTAVENÍ DO POLOHY „VENTING“ („VYPUSTIŤ“) DRŽTE RUKY A TVÁR OD OBMEDZOVACIEHO VENTILU TLAKU.



Obrázok 5

PRD PRVÝM POUŽITÍM

1. Odstráňte obalové materiály, ako je lepenka, plasty a polystyrén, a zlikvidujte ich.

2. Všetky diely očistite mäkkou vlhkou handričkou alebo špongiou a dôkladne osušte.

3. Hrnec na varenie dôkladne umyte v umývačke na riad alebo teplou mydlovou vodou. Opláchnite, utrite alebo nechajte vyschnúť a vložte do tlakového hrnca.

MONTÁŽ VEKA:

1. Ako otvoriť veko: Rukoväť (1) pevne držte a stlačte červené tlačidlo na uvoľnenie veka (22), otočte vekom (2) v smere hodinových ručičiek, dokým sa neuvoľní a zvislo zdvihnite (obrázky 6-7);

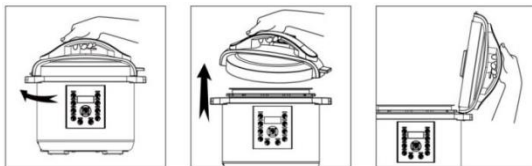

obrázky 6-8

veko (2) môže stáť na opierke veka (20) (obrázok 8).

Poznámka: Pri nových jednotkách môže byť tesnenie veka (2) o niečo silnejšie, než je obvyklé, veko preto môže ísť ťažko uvoľniť. Len čo bude veko (2) niekoľkokrát otvorené a zatvorené, tesnenia povolí.

2. Ako zavrieť veko: Skontrolujte gumený tesniaci krúžok (18) vnútri veka (2) a ubezpečte sa, že je správne nasadený na veku po celom obvode.

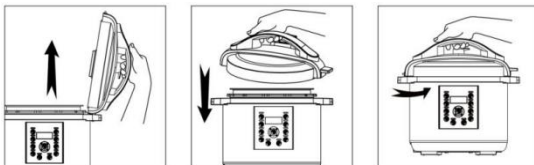

Obrázky 9-11

(Pozor: Ak je gumený tesniaci krúžok poškodený, tlakový hrniec nepoužívajte. Obráťte sa na zákaznícky servis a dajte ho opraviť alebo vymeniť).

Ak chcete veko (2) uzamknúť, odstráňte zvyšky jedla z okraja horného krúžka (9) hrnca, aby ste zaistili správne utesnenie. Odstráňte veko (2) z opierky veka (20) (obrázok 9), držte rukoväť (1) a veko uložte smerom dolu v polohe otvoreného veka (obrázok 10). Otáčajte proti smeru hodinových ručičiek, dokým nedosiahnete polohu zatvoreného veka (obrázok 11). (Ozve sa zvuk uzamknutia).

Poznámka: Pre zaistenie správneho uzavretia veka (2) zarovnajte značky OPEN a CLOSE na veku (2) a hlavnom telese (13).

TEST S VODOU

Pre overenie správneho nasadenia gumeného tesniaceho krúžka (18) pri prvom použití odporúčame prečítať si nasledujúce pokyny, vnútorný hrniec (6) naplniť vodou do 2/3 objemu a varenie naprogramovať na 30 minút. Po dokončení vodu vylejte. Vnútorný hrniec (6) opláchnite a vytrite dosucha. Tlakový hrniec je teraz pripravený na použitie.

BEZPEČNOSTNÝ ZÁMOK VEKA

*Poznámka: Tento spotrebič má zabudovaný bezpečnostný prvok, ktorý zabráňuje aktivácii všetkých funkcií, ak veko (2) nie je správne uzamknuté.

Funkciu varenia nemožno zvoliť, ak veko (2) nie je správne uzamknuté. Displej zobrazí „LID“ („VEKO“) a bude nepretržite pípať, dokým veko (2) nebude správne uzamknuté. Funkciu varenia nebudete môcť zvoliť.

Zabráni sa tak tomu, aby spotrebič varil bez správneho zaistenia veka. Funkcia Sauté bude stále fungovať, lebo táto funkcia nepoužíva veko (2).

NÁVOD NA POUŽÍVANIE

ZNAČKY HRNCA NA VARENIE

Vnútri odnímateľného hrnca na varenie sa nachádzajú dve sady značiek. Jedna strana je označená nápisom „2/3 MAX PRESSURE COOK“ („2/3 MAX PRE VARENIE“), ktorý udáva maximálne naplnenie pri varení akéhokoľvek jedla v tlakovom hrnci okrem ryže. Druhá značka je MAX RICE CUP (MAX PRE RYŽU) sa používa pri varení ryže. Pri tlakovom varení ryže tlakový hrniec nikdy nenapĺňajte vodou nad túto značku.

1. Otvorte veko, hrniec na varenie vyberte z tlakového hrnca a pridajte jedlo a tekutiny.

POZNÁMKA: Celkový objem jedla a tekutiny nesmie prekročiť 2/3 kapacity hrnca na varenie (obrázok 12). Pri potravinách, ako je sušená zelenina a fazuľa, alebo ryža a obilniny, nesmie celkový objem prekročiť 1/2 kapacity (obrázok 13). Preplnenie môže upchať obmedzovací ventil tlaku, čo môže spôsobiť nadmerný tlak.

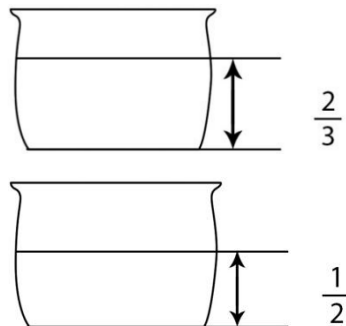

Obrázok 12 - 13

Pri varení pod tlakom vždy používajte aspoň ½ šálky tekutiny.

UPOZORNENIE: Aby nedošlo k vážnemu popáleniu pri varení iných pokrmov než ryže, nikdy neprekračujte značku 2/3 MAX PRESSURE COOK kombinovaného objemu tekutín a potravín znázornenú na obrázku 13.

Ubezpečte sa, že vnútorná nádoba, kde je umiestnená vykurovacia doska (14), je predtým, než vložíte vnútorný hrniec (6) do tlakového hrnca, čistá a suchá a hrniec vyrovnajte tak, aby ste zaistili optimálny kontakt medzi vnútorným hrncom a vykurovacou doskou (14) (obrázok 14)

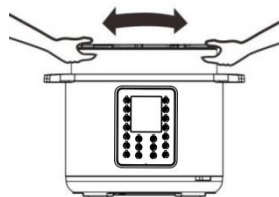

Obrázok 14

3. Zatvorte a uzamknite veko.

4. Obmedzovací ventil tlaku (3) nastavte do polohy „Airtight“ („Utesniť“) a ubezpečte sa, že bezpečnostný ventil (4) klesne.

5. Keď nastavujete obmedzovací ventil tlaku (3) do polohy „Sealing“ („Utesniť“) alebo „Venting“ („Vypustiť“), zarovnajete značku na obmedzovacom ventilu tlaku (3) so šípkou na rukoväti (1), ako je znázornené na obrázku 15.

6. Napájací kábel zapojte do tlakového hrnca a potom do zásuvky v stene. Na LCD displeji sa zobrazí 00:00 - OFF (VYPNUTÉ).

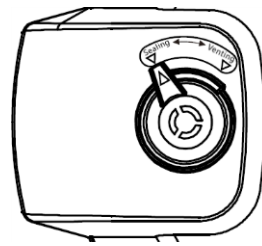

Obrázok 15

NÁVOD NA OBSLUHU



S bezpečne zaisteným vekom, zapnutým spotrebičom a zobrazeným LCD displejom zvolte tlačidlo pre požadovanú funkciu varenia podľa nasledujúcich pokynov.

Pre tlakový hrniec je naprogramovaných 18 funkcií Ponuky pokrmov. Sú to Ovsené vločky, Polievka/Vývar, Hydina, Jogurt, Vajcia, Fazuľa/Chilli, Ryža, Varenie pod tlakom, Mäso/Dusené mäso, Torty, Pomalé varenie, Para, Sauté, Viaczrnné potraviny, Risotto. Základné časy sú naprogramované pre rýchle a jednoduché varenie pre malé porcie jedla (menšie než 1,4 kg). Pri varení porcií nad 1,4 kg použite funkciu vlastného manuálneho nastavenia. Každý základný čas je naprogramovaný tak, aby detegoval hmotnosť varených potravín a množstvo tekutiny vnútri hrnca počas cyklu varenia. Spotrebič automaticky vytvorí tlak, uvarí jedlo a po dokončení varenia prejde do režimu Udržiavanie teploty.

PREDVOLBA VARENIA	MNOŽSTVO (PRISPÔSOBIŤ)	DOBA VARENIA (MIN.)	MANUÁLNE NASTAVENIE ČASU
Ryža	Menej	8	1 až 99 min.
	Normálna	12	
	Viac	15	
Polievka	Menej	12	1 až 99 min.
	Normálna	15	
	Viac	20	
Vajcia	Menej	4	1 až 99 min.
	Normálna	5	
	Viac	6	
Mäso/Dusené mäso	Menej	20	1 až 99 min.
	Normálna	35	
	Viac	45	
Fazuľa/Chilli	Menej	25	1 až 99 min.
	Normálna	30	
	Viac	40	
Hydina	Menej	10	1 až 99 min.
	Normálna	15	
	Viac	25	
Viaczrnné potraviny	Menej	20	1 až 99 min.
	Normálna	40	
	Viac	45	
Hovädzie	Menej	30	1 až 99 min.
	Normálna	35	
	Viac	40	

Para	Menej	2 hodiny	1 až 4 hodiny
	Normálna		
	Viac		
Kaše	Menej	12	1 až 99 min.
	Normálna	15	
	Viac	20	
Bravčové a rebrá	Menej	13	1 až 99 min.
	Normálna	18	
	Viac	25	
Dezert	Menej	25	1 až 99 min.
	Normálna	40	
	Viac	50	
Rizoto	Menej	20	1 až 99 min.
	Normálna	35	
	Viac	45	
Zelenina	Menej	10	1 až 99 min.
	Normálna	15	
	Viac	20	
Jogurt	Menej	24 hodín	6 až 24 hodín
	Normálna	8 hodín	
	Viac	Variť	
Pomalé varenie	Menej	30 min.	0,5 až 9,5 hodiny
	Normálna	6 hodín	
	Viac	9 hodín 30 minút	
Sauté	N/A	30	N /A
	N/A		
	N/A		

PO VÝBERE TLAČIDLÁ PONUKY POKRMOV

1. Na displeji sa zobrazí predvolená doba varenia pre zvolený výber. Napríklad pri výbere Ryža sa na displeji ukáže 00:12.
2. Stlačte tlačidlo START.
Rozsvieti sa ikona predohrev. 
3. So vzrastajúcim teplom sa zvyšuje tlak, bezpečnostný ventil vyskočí. Množstvo tekutiny a ďalších ingrediencií v tlakovom hrnci určuje dĺžku požadovaného času pre natlakovanie hrnca - všeobecne 5 až 40 minút.
4. Napríklad pri varení ryže sa pri vytváraní tlaku na LCD displeji zobrazí ON. Vo chvíli, kedy začne tlakové varenie, rozsvieti sa ikona Hermetizácia . LCD displej zobrazuje 00:12 a začína odpočítavanie.
5. Zdvihnutý bezpečnostný ventil značí, že spotrebič varí pod tlakom. Veko je teraz uzavreté a nemožno ho otvoriť.

NIKDY SA NEPOKÚŠAJTE OTVORIŤ VEKO POČAS VARENIA POD TLAKOM.

PO VÝBERE ÚROVNE TLAKU

Tlačidlo ÚROVEŇ TLAKU sa používa v kombinácii s tlačidlami Ponuky pokrmov.

Základný pracovný tlak je Vysoký tlak, tlačidlo „ÚROVEŇ TLAKU“ prepína nastavenie tlaku medzi „Vysoký tlak“ (50-60 kPa) a „Nízky tlak“ (30-40 kPa) pre funkcie varenia pod tlakom. Napríklad pri Polievkach najprv stlačte tlačidlo Polievka a nastavte dobu tlakového varenia, indikátor Polievka bude blikať a indikátor Vysoký tlak bude zvýraznený, jedenkrát stlačte Úroveň tlaku, rozsvieti sa indikátor Nízky tlak. Ak dvakrát stlačte tlačidlo Úroveň tlaku, pracovný tlak bude vysoký.

Postupujte podľa krokov 3 - 5 na stránke 11.

FUNKCIA AUTOMATICKÉHO UDRŽIAVANIA TEPLoty

Keď je varenie dokončené, tlakový hrniec zapípa a automaticky prejde do režimu Udržiavania teploty. Indikátor Udržiavania teploty a ikona Udržiavania teploty  sa rozsvieti a na displeji sa zobrazí 66. Po 24 hodinách sa hrniec automaticky vypne.

□ POZNÁMKA: Nastavenie Udržiavania teploty by sa nemalo používať nepretržite viac

než 4 hodiny. Kvalita a štruktúra potravín sa začne meniť po 1 hodine pri nastavení Udržiavania teploty. Malé množstvo kondenzácie v hornom krúžku pri nastavení Udržiavania teploty je normálne.

PRE RESETOVANÍ ALEBO ZRUŠENÍ

Užívateľ môže kedykoľvek resetovať alebo zrušiť akúkoľvek funkciu stlačením tlačidla Udržiavanie teploty/Zrušenie, dokým sa na displeji nezobrazí 00:00 - OFF (VYPNUTÉ).

ODSTRÁNENIE VEKA PO VARENÍ POD TLAKOM

Po ukončení cyklu varenia pod tlakom sa spotrebič automaticky prepne do režimu Udržiavania teploty. V tomto okamihu môžete uvoľniť tlak jedným z dvoch spôsobov – Prírodným uvoľnením tlaku alebo Rýchlym uvoľnením tlaku.

1. Prírodné uvoľnenie: Po varení pod tlakom nechajte spotrebič v režime Udržiavania teploty. Tlak začne klesať – doba pre pokles tlaku závisí od množstva tekutiny v hrnci a od doby, po ktorú bol tlak udržiavaný. Prírodné uvoľnenie môže trvať 15 až 30 minút.

Počas tejto doby varenie pokračuje, takže sa odporúča pre niektoré kusy mäsa, polievky, ryžu a niektoré dezerty. Keď sa tlak úplne uvoľní, bezpečnostný ventil (4) klesne (obrázok 16) a veko sa odomkne pre otvorenie. Veko sa neotvorí, ak sa neuvoľní všetok tlak. Veko neotvárajte násilím. Ak je veko príliš pevné, nechajte tlak úplne uvoľniť, než sa pokúsíte veko otvoriť.



Obrázok 16

Rýchle uvoľnenie (odporúča sa pre potraviny, ktoré by mali byť Mierne prepečené alebo Stredne opečené): Po varení pod tlakom bude hrniec pípať a prejde do režimu Udržiavania teploty. Stlačte tlačidlo Udržiavanie teploty/Zrušenie a displej zobrazí 00:00 - OFF (VYPNUTÉ). Pomocou kuchynskej rukavice alebo dlhého náčinia opatrne otočte obmedzovací ventil tlaku (3) do polohy „Venting“ („Vypustiť“), aby ste uvoľnili tlak, dokým bezpečnostný ventil (4) neklesne.

POZNÁMKA: Obmedzovací ventil tlaku bezprostredne po varení nemožno nastaviť na pozíciu „Venting“ („Vypustiť“), pokiaľ používate funkcie, ako je Kaša alebo Polievka. DÔLEŽITÉ je, aby bezpečnostný ventil (5) klesol skôr, než sa pokúsíte veko otvoriť (obrázok 14).

POZOR - HORÚCA PARA – NEBEZPEČENSTVO OPARENIA: NA OTOČENIE

VENTILU POUŽITE KLIEŠTE ALEBO DLHÉ NÁČINIE. RUKY A TVÁR DRŽTE OD OBMEDZOVACIEHO VENTILU TLAKU (3)

AKO POUŽÍVAŤ FUNKCIU SAUTÉ

Toto nastavenie umožňuje variť pri vysokej teplote, bez veka, pred varením pod tlakom. Pred varením pod tlakom väčšina pokrmov z restovania (Sauté) získa, lebo dostane zlatistú farbu, bohatšiu a šťavnatejšiu chuť. Ak chcete pred varením pod tlakom mäso alebo zeleninu restovať (Sauté):

1. Odstráňte veko (2) zo spotrebiča.
2. Pridajte olej alebo maslo podľa receptu.
3. Stlačte tlačidlo SAUTÉ. Stlačením tlačidla Manuálne nastavenie nastavte dobu varenia. Netreba stlačiť žiadne iné tlačidlo, po 10 sekundách sa program spustí. Na LCD displeji sa zobrazí ON (ZAPNUTÉ).
4. Po predhriatí sa na displeji LCD zobrazí HOT (ZAHRIATE), potom vložte potraviny do vnútorného hrnca.
5. Podľa potreby pokrm miešajte alebo otáčajte, dokým nedosiahne požadovanú farbu a konzistenciu.
6. Ak chcete zrušiť funkciu SAUTÉ pred dokončením odpočítavania časovača, stlačte tlačidlo UDRŽIAVANIE TEPLoty/ZRUŠENIE.

Po zrušení funkcie SAUTÉ nechajte spotrebič 2-3 minúty odpočívať pred začatím varenia pod tlakom. Ak spotrebič nespustí varenie pod tlakom, nechajte ho po RESTOVANÍ (SAUTÉ) chladnúť dlhší čas pred zvolením inej funkcie.

AKO POUŽÍVAŤ FUNKCIU JOGURT

Výroba jogurtu pomocou tlakového hrnca je veľmi jednoduchá. Všetko, čo potrebujete, je mlieko a trocha jogurtu s aktívnou kultúrou! Proces sa skladá z dvoch častí: Pasterizácie mlieka a kultivácie jogurtu. Pri výrobe jogurtu postupujte podľa nasledujúcich krokov:

Pasterizácia

1. Oceľový hrniec umiestnite do základne a tlakový hrniec zapojte. Na LCD displeji sa zobrazí OFF (VYPNUTÉ).
2. Mlieko nalejte do oceľového hrnca podľa vášho receptu.
3. Vek uzamknite a obmedzovací ventil tlaku presuňte do polohy Sealing (Utesniť).
4. Zvoľte funkciu Jogurt. Ďalším stlačením tlačidla Jogurt prejdete na ponuku More (Viac); na LCD displeji bude blikať nápis Boil (Varenie).

5. Po 10 sekundách tlakový hrniec trikrát pípne a na LCD displeji sa zobrazí nápis Boil (Varenie).

6. Po dokončení varenia tlakový hrniec pípne a na LCD displeji sa zobrazí nápis Jogurt (Jogurt).

7. Oceľový hrniec s mliekom vyberte, vložte na mriežku a nechajte chladnúť, dokým mlieko nedosiahne teplotu 43 °C.

Kultivácia

Do teplého mlieka vmiešajte aktívnu kultúru podľa vášho receptu. Oceľový hrniec vráťte do základne tlakového hrnca.

1. Uzamknite veko. Obmedzovací ventil tlaku môže byť nastavený do polohy Sealing (Utesniť) alebo Venting (Vypustiť).

2. Zvoľte funkciu Jogurt; znova stlačte Jogurt, dokým sa na LCD displeji nezobrazí nápis Normal (Normálne) s 8-hodinovým časovačom. Pri nastavení doby varenia použite Manuálne nastavenie.

3. Po 10 sekundách tlakový hrniec trikrát pípne a na LCD displeji sa zobrazí časovač (časovač pre jogurt sa spustí a bude odpočítavať).

4. Po dokončení varenia tlakový hrniec niekoľkokrát pípne a na LCD displeji sa zobrazí nápis Jogurt (Jogurt). Jogurt premiestnite do nádob a dajte chladiť podľa pokynov v recepte.

AKO POUŽÍVAŤ FUNKCIU POMALÉ VARENIE:

1. Pripravte si požadovaný pokrm a vložte ho do vnútorného hrnca (6).

2. Pri pomalom varení dajte na spotrebič sklenenú pokrievku.

POZNÁMKA: Funkcia POMALÉ VARENIE varí bez tlaku.

3. Zvoľte funkciu POMALÉ VARENIE a na displeji sa zobrazí základný čas režimu POMALÉ VARENIE 06:00. Stlačením tlačidla + a – si dobu varenia upravte.

POZNÁMKA: Najdlhší povolený čas režimu POMALÉ VARENIE je 9,5 hodiny.

5. Po 10 sekundách tlakový hrniec trikrát pípne a na LCD displeji sa zobrazí ON (ZAPNUTÉ), čo znamená, že tlakový hrniec sa predhrieva.

5. Než sa spustí odpočítavanie, spotrebiču môže trvať 5 až 20 minút, kým dosiahne potrebnú teplotu.

6. Po dokončení varenia tlakový hrniec pípne a automaticky prejde do režimu UDRŽIAVANIE TEPLoty. Pri režime UDRŽIAVANIE TEPLoty bude na displeji zobrazené 00 00.

7. Rozsvieti sa ikona UDRŽIAVANIE TEPLoty  Činnosť ukončíte stlačením tlačidla CANCEL (ZRUŠIŤ).

POZOR! Pri odstraňovaní sklenenej pokrievky nikdy nedávajte tvár alebo ruky priamo nad tlakový hrniec, unikajúca para môže spôsobiť vážne popáleniny.

AKO POUŽÍVAŤ FUNKCIU ODLOŽENÝ ŠTART

Ak chcete naprogramovať tlakový hrniec na automatické varenie pripravených pokrmov neskôr, môžete ho naprogramovať na varenie odložené až o 24 hodín.

POZOR: Neodporúča sa používať funkciu ODLOŽENÝ ŠTART pri varení pokrmov, ktoré sa môžu skaziť. Ponechanie surových potravín v tlakovom hrnci dlhší čas pred varením môže mať za následok skazenie potravín. Varte potraviny, ktoré môžu byť ponechané pri izbovej teplote, ako je ryža, fazuľa, obilniny a iné potraviny, ktoré sa neskazia.

Toto nastavenie sa používa v kombinácii s funkciami Ponuka pokrmov a Manuálne nastavenie.

1. Pripravte si požadovaný pokrm a vložte ho do hrnca na varenie.
2. Veko (2) umiestnite na spotrebič a otočte ním proti smeru hodinových ručičiek, aby ste ho uzamkli.
3. Ubezpečte sa, že Obmedzovací ventil tlaku je v polohe „Sealing“ („Utesniť“).
4. Napájací kábel zapojte do zásuvky 220 V.
5. Na LCD displeji sa zobrazí 00:00 - OFF (VYPNUTÉ).
6. Stlačte tlačidlo Odložený štart, ikona Odložený štart  sa rozsvieti. Na LCD displeji sa zobrazí 00:30, čo sa rovná 30 minútam oneskorenia (odloženia). Stlačte tlačidlo Odložený štart pre nastavenie doby odloženia po polhodinových krokoch a podržte tlačidlo pre rýchle zvýšenie hodnoty. Maximálna doba odloženia je 24 hodín. (Čas, ktorý sa zobrazuje na LCD displeji, znázorňuje, ako dlho má spotrebič čakať, než spustí proces varenia.)
7. Napr.: Ak si prajete naprogramovať tlakový hrniec tak, aby sa automaticky zapol za 3 hodiny, držte tlačidlo Odložený štart, dokým sa na displeji nezobrazí 03:00).
8. Po naprogramovaní doby Odloženého štartu zvolte funkciu Ponuka pokrmov.

TLAČIDLÁ PRE VOĽBU Z PONUKY POKRMOV:

Zvoľte jedno z tlačidiel Ponuka pokrmov okrem funkcie Sauté a Jogurt.

Postupujte podľa pokynov v časti „PO VÝBERE TLAČIDLÁ PONUKY POKRMOV“

Len čo tlakový hrniec dokončí odpočítavanie, začne variť podľa zvoleného pokrmu.

Pri dokončení procesu varenia postupujte podľa pokynov uvedených v časti „AKO ODSTRÁNIŤ VEKO PO TLAKOVOM VARENÍ“.

BEZPEČNOSTNÉ PRVKY

Pre zaistenie spoľahlivosti je v tlakovom hrnci inštalovaných deväť bezpečnostných zariadení (obrázok 17).

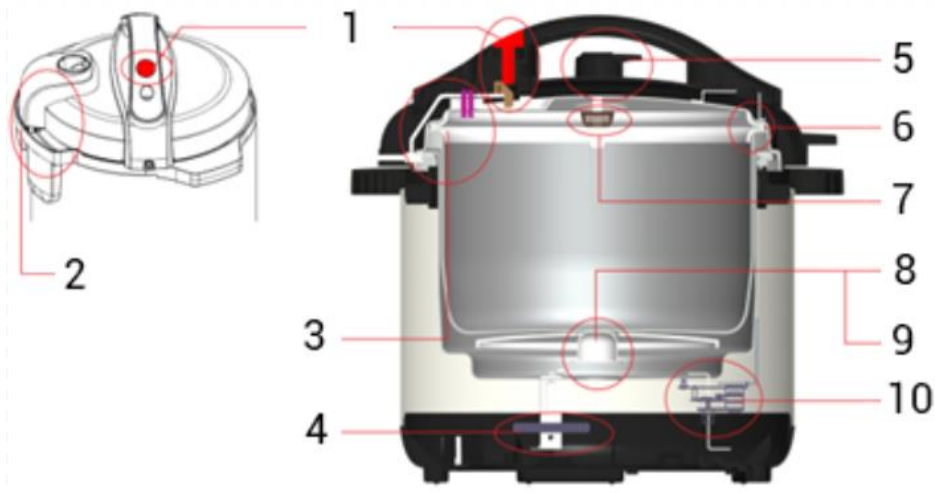

Obrázok 17

1. Bezpečnostný zámok veka
2. Bezpečnostný spínač veka
3. Bezpečnostné zariadenie na otváranie a zatváranie veka
4. Tepelná poistka
5. Obmedzovací ventil tlaku
6. Zariadenie na uvoľnenie tlaku
7. Protiblokovací kryt
8. Automatická regulácia teploty
9. Varovanie pred vysokou teplotou
10. Zariadenie na reguláciu tlaku

1. Bezpečnostné zariadenie na otváranie a zatváranie veka

Veko nemožno otvoriť, ak je spotrebič naplnený tlakom.

2. Zariadenie na reguláciu tlaku

Správna úroveň tlaku sa počas cyklu varenia udržuje automaticky.

3. Obmedzovací ventil tlaku

Obmedzovací ventil tlaku automaticky uvoľní vzduch, ak tlak vnútri prekročí nastavenú teplotu.

POZNÁMKA: Preplnením tlakového hrnca (pozri Návod na používanie) môžete spôsobiť upchatie obmedzovacieho ventilu tlaku, čo môže spôsobiť nadmerný tlak.

4. Protiblokovací kryt

Zabraňuje zablokovaniu obmedzovacieho ventilu tlaku (3) potravinami.

5. Zariadenie na uvoľnenie tlaku

Ak tlakový hrniec dosiahne maximálny prípustný tlak a teplotu, hrniec na varenie sa posunie dolu, dokým sa veko neoddelí od tesniaceho krúžka, čím sa uvoľní tlak vzduchu.

6. Termostat

Napájanie sa automaticky vypne, ak teplota hrnca na varenie dosiahne nastavené hodnoty, alebo ak sa tlakový hrniec ohrieva bez dostatočného množstva tekutín vo vnútri.

7. Tepelná poistka

Okruh sa otvorí, ak tlakový hrniec dosiahne maximálnu teplotu.

8. Bezpečnostný spínač veka

Tlakový hrniec nebude fungovať, ak veko nie je správne zaistené.

9. Bezpečnostné tlačidlo veka

Veko nemožno otvoriť, ak tlačidlo nie je stlačené a podržané.

ČISTENIE TLAKOVÉHO HRNCA

1. Pred rozobratím sa vždy ubezpečte, že tlakový hrniec je odpojený, bez tlaku a úplne vychladnutý.

2. Na čistenie vonkajšieho tela (13) použite neabrazívnu špongiu alebo vlhkú handričku. NIKDY neponárajte vonkajšie telo (13) do žiadnej kvapaliny ani nelejte kvapalinu do neho.

3. Odstráňte kondenzačnú nádobku (12), dôkladne opláchnite a nechajte uschnúť.

Vnútorné hlavné telo (13) a horný krúžok (9) vyčistíte vlhkou špongiou alebo handričkou.

4. Odstráňte obmedzovací ventil tlaku (3) uchopením a pevným ťahom smerom nahor. Opláchnite teplou vodou a osušte.

5. Veko (2) očistíte teplou mydlovou vodou, vrátane gumeného tesniaceho krúžka (18), filtra (17), ventilu, bezpečnostného ventilu (4) a nechajte dôkladne vyschnúť.

6. Na spodnej strane veka pod obmedzovacím ventilom tlaku (3) je malý kovový filter (17), ktorý možno ľahko odstrániť za účelom vyčistenia (obrázok 18).

7. Pred opätovným zložením nechajte diely úplne vyschnúť.

8. Vnútorný hrniec (6), mriežku (20) a pokrievku z tvrdého skla (21) umyte pomocou neabrazívnej špongie a nechajte uschnúť na vzduchu alebo použite utierku. Neodporúča sa používať typ drôtenky, ktorá by mohla poškriabať nepríľnavý povrch vnútorného hrnca (6).

9. Vnútorný hrniec skladujte vnútri tlakového hrnca. Tlakový hrniec skladujte na chladnom a suchom mieste.

10. Neskladujte tlakový hrniec s pripevneným vekom. To znižuje opotrebenie tesnenia.

11. POZNÁMKA: Akýkoľvek iný úkon by mal robiť zástupca autorizovaného servisu alebo výrobca či distribútor.

Ako vyčistiť filter:

Vyberte filter (17) ťahom v zvislom smere a vyčistite ho. Ak chcete filter znova pripevniť, jednoducho filter (17) nasadíte a zatlačíte dolu, aby bol zaistený (obrázok 18).

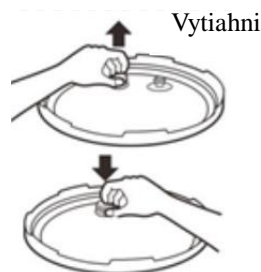

Obrázok 18 Zatlačte dolu

RIEŠENIE PROBLÉMOV

PROBLÉM	RIEŠENIE
1. Má byť obmedzovací ventil tlaku (3) na veku (2) uvoľnený?	Áno, aj keď je uvoľnený, je bezpečne zaistený. Otočí sa o 360 stupňov. Ak sa však zvýši tlak a ventil je správne nastavený v polohe „Sealing“ („Utesniť“), bude pripomínať kývajúcu sa hlavu na pružine.
2. Ak zvolím tlačidlo Ponuka pokrmov (napr. SOUP (POLIEVKA)), nič sa nedeje. Čo sa stalo?	Nič sa nestalo. Ubezpečte sa, že obmedzovací ventil tlaku (3) je nastavený v polohe Sealing (Utesniť) a veko (2) je bezpečne uzamknuté. Ak zvolíte tlačidlo Ponuka pokrmov, nechajte spotrebič spustiť zahrievanie a generovanie tlaku. Ak spotrebič vytvorí dostatočný tlak, displej zobrazí časovač s odpočítavaním, ktorý predstavuje vami požadovanú dobu varenia zvoleného tlačidla Ponuka pokrmov. Teraz spotrebič začne variť jedlo. Natlakovanie môže trvať od 5 do 40 minút, v závislosti od množstva a hmotnosti potravín, ktoré sa varia.
3. Keď tlakový hrniec nastavíte, začne sa zahrievať, zhruba po 5 minútach spotrebič trikrát pípne a prejde do režimu Udržiavanie teploty a jedlo sa úplne nedovarí. Čo sa deje?	Spotrebič deteguje, že do pokrmu nebolo pridané dostatočné množstvo tekutiny. Tlakový hrniec má snímač automatickej ochrany proti prehriatiu, ktorý spotrebič automaticky prepne do režimu 00:00 OFF (VYPNUTÉ) alebo Udržiavanie teploty, len čo zistí, že neobsahuje dostatočné množstvo tekutiny, aby sa neprehrieval. Ubezpečte sa, že je uvoľnený všetok tlak, otvorte veko a po 1/2 šálke pridávajte tekutinu, dokým spotrebič nezačne správne generovať tlak a variť.
	Spotrebič deteguje únik tlaku a nesprávne utesnenie. Pevne zatlačte na veko, aby sa utesnenie vytvorilo alebo uvoľnite všetok tlak a veko bezpečne vyberte, aby ste spotrebič dôkladne skontrolovali. Ubezpečte sa, že gumený tesniaci krúžok je na svojom mieste, že veko je bezpečne uzamknuté a ventil na hornej strane veka je v polohe „Sealing“ („Utesniť“). Spotrebič resetujte odpojením. Počkajte 10 sekúnd a znova ho pripojte. Spotrebič znova naprogramujte.
	Obe vyššie uvedené riešenia spôsobia odparenie určitého množstva tekutiny, preto sa odporúča opäť pridať rovnaké množstvo, ktoré sa odparilo, inak sa budete s týmto problémom stretávať aj naďalej alebo tlakový hrniec nebude fungovať správne.
4. Pri natlakovaní sa okolo okraja veka uvoľňuje para. Ako	Veďte prosím na vedomie, že para unikajúca z ventilu (3) alebo okolo veka je pri procese natlakovania počas prvých 5 minút normálny jav. Ak tento jav trvá dlhšie než

<p>môžem tento problém vyriešiť?</p>	<p>10 minút alebo sa para stále uvoľňuje, hoci časovač začal už odpočítavať, môže to znamenať, že gumený tesniaci krúžok (18) riadne netvoril utesnenie, keď bolo veko (2) uzamknuté. To sa môže stať pri úplne nových jednotkách. Skúste na veko pevne zatlačiť (2). To by malo umožniť gumenému tesniacemu krúžku (18) pevné utesnenie a zastavenie ďalšieho uvoľňovania pary.</p> <p>Ak sa týmto problém nevyrieši, stlačte tlačidlo UDRŽIAVANIE TEPLoty/ZRUŠENIE a postupujte podľa pokynov na uvoľnenie všetkého tlaku pred odstránením veka a skontrolovaním červeného bezpečnostného ventilu (4) alebo gumeného tesniaceho krúžka (18). Pozri str. 7 o nasadení gumeného tesniaceho krúžka (18). Utrite ho mokrou handričkou, aby bol čistý a hladký, bez zvyškov potravín. Všimnite si, že červený bezpečnostný ventil (4) je správne zostavený a ľahko sa dá vytiahnuť nahor a nadol uchopením tesniaceho krúžka bezpečnostného ventilu (16). Veko znova umiestnite na spotrebič a uzamknite. Znova spustíte proces varenia.</p>
<p>5. Pri natlakovaní sa z obmedzovacieho ventilu tlaku (3) uvoľňuje para. Ako môžem tento problém vyriešiť?</p>	<p>To môže nastať pri počiatočnom spustení cyklu natlakovania a je to bežné. Ak bude problém pokračovať dlhšie než 10 minút, je možné, že ventil (3) nie je správne umiestnený. Jednoducho použite kliešte (alebo podobné náčinie) a kuchynské rukavice a ventil opatrne jemným poklepaním zboka nabok znova umiestnite, dokým dobre netesní. Ak sa para ďalej uvoľňuje, pravdepodobne treba stlačiť tlačidlo UDRŽIAVANIE TEPLoty/ZRUŠENIA. Pred otvorením veka a odstránením obmedzovacieho ventilu tlaku postupujte podľa pokynov na uvoľnenie všetkého tlaku a skontrolujte tenkú drôtenú pružinu na jeho spodnej strane. Ubezpečte sa, že nie je ohnutá ani uvoľnená. Ak para stále uniká, ventil môže mať poruchu a môže byť nutná výmena alebo oprava.</p>
<p>6. Pri natlakovaní sa z oblasti bezpečnostného ventilu (4) uvoľňuje para. Ako môžem tento problém vyriešiť?</p>	<p>To môže nastať pri počiatočnom spustení cyklu natlakovania a je to bežné. Ak bude problém pokračovať dlhšie než 10 minút, použite kliešte (alebo podobné náčinie) a kuchynské rukavice, aby ste mohli ventil opatrne správne umiestniť. To pomôže správne usadiť veko a všetky ventily. Tlak bude na bezpečnostný ventil rýchlo tlačiť a spotrebič správne utesní, aby sa dokončilo natlakovanie.</p>
<p>7. Jedlo je hotové a všetok tlak je uvoľnený, ale nedá sa</p>	<p>Stlačte tlačidlo UDRŽIAVANIE TEPLoty/ZRUŠENIE a ubezpečte sa, že všetok tlak a para sa uvoľnili. Ešte sa</p>

odomknúť a otvoriť veko. Čo sa zaseklo?	ubezpečte, že červený bezpečnostný ventil (4) už nie je v hornej polohe. Môže byť zaseknutý v hornej polohe, jemne poklepte na veko, aby sa dostal dolu. Potom otáčajte vekom v smere hodinových ručičiek a odomknite ho. Ak je stále zaseknuté, môže pomôcť odpojenie zariadenia.
8. Čo je číra plastová časť, ktorá bola dodaná s tlakovým hrncom?	To je Kondenzačná nádobka: Pozri diel (12) na stranách 5 a 8 a pripojenie kondenzačnej nádoby k zadnej strane tlakového hrnca.
9. Naprogramoval som tlakový hrniec, aby varil, ale nič sa nedeje.	Spotrebič stále vytvára tlak. To môže trvať 5 až 40 minút, v závislosti od množstva a hmotnosti potravín v tlakovom hrnci.
10. Spotrebič NEFUNGUJE, alebo NIE JE NAPÁJANÝ.	Poistka v spotrebiči sa skratovala. To sa stane, ak sa pokrm vo vnútornom hrnci varí bez dostatočného množstva tekutiny, alebo ak do hrnca prúdi príliš mnoho elektrického prúdu. Obráťte sa prosím na zákaznícky servis pre náhradnú poistku.
11. LED displej zobrazuje chybu E4.	Odpojte napájací kábel zo zásuvky v stene. Počkajte cca 15 minút. Pripojte napájací kábel naspäť do zásuvky v stene. Na tlakovom hrnci stlačte tlačidlo „CANCEL“ („ZRUŠIŤ“). Ak chcete začať varenie, zvolte proces varenie.
12. Jedlo je na dne vnútorného hrnca spálené.	Vo vnútornom hrnci nie je dostatok tekutiny. Pridajte do vnútorného hrnca viac tekutiny.

PROBLÉM	MOŽNÁ PRÍČINA	RIEŠENIE
13. Sú problémy so zatvorením veka.	Nesprávne nasadený tesniaci krúžok.	Tesniaci krúžok znova nasad'te.
	Bezpečnostný ventil je v hornej polohe.	Bezpečnostný ventil jemne zatlačte dolu.
14. Sú problémy s otvorením veka.	Tlak nebol úplne uvoľnený.	Jemne otočte obmedzovací ventil tlaku do polohy VENTING (VYPUSTIŤ) a uvoľnite zvyšný tlak.
	Bezpečnostný ventil je v hornej polohe.	Bezpečnostný ventil jemne zatlačte dolu.

15. Pri varení sa z ventilu uvoľňuje priveľa pary.	Ventil je v polohe VENTING (VYPUSTIŤ).	Obmedzovací ventil tlaku presuňte do polohy SEALING (UTESNIŤ).
16. Displej zobrazuje E3.	Zistilo sa prehriatie.	Stlačením tlačidla CANCEL (ZRUŠIŤ) ukončíte varenie. Skontrolujte, či potraviny v spodnej časti vnútorného hrnca nie sú spálené.
17. Po zapojení napájacieho kábla je displej prázdny.	Zlé alebo žiadne napájanie.	Skontrolujte napájací kábel z tlakového hrnca do zásuvky a zabezpečte dobré spojenie.
	Elektrická poistka je spálená.	Obráťte sa prosím na zákaznícky servis pre náhradnú poistku.
18. Ryža je len čiastočne uvarená alebo je veľmi tvrdá.	Nepoužilo sa dostatočné množstvo vody.	Upravte pomer ryže a vody podľa receptu.
	Veko bolo otvorené príliš skoro.	Po dokončení cyklu varenia nechajte veko ďalších 5 minút na spotrebiči.
19. Ryža je kašovitá alebo vodnatá.	Použilo sa príliš mnoho vody.	Upravte pomer ryže a vody podľa receptu.

Ak sa na displeji tlakového hrnca objaví niektorý z nižšie uvedených chybových kódov, **odpojte napájací kábel** a skontrolujte, či je tlakový hrniec správne zmontovaný, či je jedlo v hrnci správne a rovnomerne rozložené a či je v hrnci dostatok tekutín. Potom nechajte spotrebič vychladnúť aspoň 10 minút, zapojte ho späť do zásuvky a zapnite.

Chybový kód	Problémy/Príčiny	Obráťte sa na Zákaznícku podporu
E1	Otvorený obvod snímača	Obráťte sa na Zákaznícku podporu
E2	Skrat snímača	Obráťte sa na Zákaznícku podporu
E3	Prehriatie	Vypnite/zapnite spotrebič a ak stále zobrazuje chybu, obráťte sa na zákaznícku podporu
EY	Porucha signálneho spínača	Obráťte sa na Zákaznícku podporu



Likvidácia: Symbol preškrtnutého kontajnera na výrobku, v priloženej dokumentácii alebo na obale znamená, že v štátoch Európskej únie sa všetky elektrické a elektronické zariadenia, batérie a akumulátory po skončení životnosti musia likvidovať oddelene v rámci

triedeného odpadu. Nevyhadzujte tieto výrobky do netriedeného komunálneho odpadu.



Týmto spoločnosť Abacus Electric, s.r.o. vyhlasuje, že výrobok SALENTE spĺňa požiadavky noriem a predpisov, ktoré sú relevantné pre daný typ zariadenia.

Plné znenie Vyhlásenie o zhode nájdete na <ftp://ftp.salente.cz/ce>

Copyright © Abacus Electric, s.r.o.

www.salente.cz

Všetky práva vyhradené.

Konstrukcia a technická špecifikácia výrobku sa môžu zmeniť bez predošlého upozornenia.

Salente

Ario



NÁVOD NA POUŽÍVÁNIE – ČASŤ TEPLOVZDUŠNÁ FRITÉZA

**Pred použitím nového spotrebiča
si pozorne prečítajte všetky pokyny a odložte si ich pre budúce použitie**

WWW.SALENTE.CZ



UPOZORNENIE
PRED POUŽITÍM spotrebič
predhrievajte bez jedla po
dobu 10 minút. Zo
spotrebiča môže unikať
neškodný dym a cítiť
mierny zápach.

UPOZORNENIE

- Aby nedošlo k poškodeniu spotrebiča alebo k zraneniu osôb, dbajte na všetky bezpečnostné pokyny a varovania.
- Deťom nedovoľte s týmto spotrebičom pracovať. Spotrebič uchovávajte mimo dosahu detí.
- Spotrebič umiestnite na stabilný a rovný povrch.
- Spotrebič je určený len na domáce použitie v interiéri.
- **NEPOUŽÍVAJTE** tento spotrebič, ak máte kardiostimulátor, načúvadlá alebo podobné zdravotnícke prostriedky. Pred použitím tohto spotrebiča sa poraďte s odborným lekárom.
- Ak spotrebič necháte bez dozoru alebo pred pridaním/odobraním príslušenstva a čistením, tak ho vypnite a odpojte zo zásuvky.
- Ubezpečte sa, že napätie zodpovedá špecifikáciám.
- Pre zamedzenie zamotania a zakopnutia je k dispozícii krátky odpojiteľný napájací kábel.
- Použitie predĺžovacieho kábla sa neodporúča, lebo sa môže prehriať a spôsobiť riziko vzniku požiaru.
- Ak je použitý predĺžovací kábel, ubezpečte sa, že elektrický výkon je kompatibilný so spotrebičom a že zástrčka je uzemnená a uložená tak, aby sa o ňu nemohlo neúmyselne zakopnúť.
- Tento spotrebič nie je určený pre osoby (vrátane detí) so zníženými fyzickými, zmyslovými alebo duševnými schopnosťami alebo s nedostatočnými skúsenosťami a znalosťami, ak na nich nedozerá osoba zodpovedná za ich bezpečnosť, alebo ak nepoznajú pokyny o používaní spotrebiča.
- Ak niektoré časti chýbajú, sú rozbité, poškodené alebo opotrebované, prestaňte tento výrobok používať, dokým neprebehne oprava alebo nebudú inštalované náhradné diely od výrobcu.
- Nepoužívajte tento spotrebič spôsobom, ktorý je v rozpore s pokynmi výrobcu, mohlo by dôjsť k strate záruky na výrobok.
- Nesprávne zaobchádzanie alebo manipulácia môžu viesť k poškodeniu majetku alebo k zraneniu osôb.
- Ubezpečte sa, že spotrebič je umiestnený na dobre vetranom mieste v dostatočnej vzdialenosti od horúcich povrchov, horľavých materiálov (napr. záclon a obrusov) a vlhkého prostredia.
- Spotrebič nepokladajte na povrch varnej dosky.
- Nemanipulujte s napájacím káblom nad ostrými hranami/rohmi alebo horúcim povrchom.
- Spotrebič neťahajte ani neprenášajte za napájací kábel.
- Nepokladajte napájací kábel do blízkosti vetracích otvorov, ak spotrebič pracuje.
- Nedotýkajte sa ani nebudte v blízkosti vetracieho otvoru tohto spotrebiča, ak pracuje.
- Počas činnosti spotrebiča nezakrývajte prívod ani odvod vzduchu.
- Spotrebič nikdy nezakrývajte inými predmetmi.
- Nepoužívajte spotrebič, ak je poškodená zástrčka, hlavný kábel alebo samotný spotrebič.
- Počas činnosti nevystavujte zástrčku ani kábel vysokým teplotám.
- Ak sa kábel zahreje, zastavte činnosť spotrebiča.
- Spotrebič neponárajte do vody, neoplachujte pod tečúcou vodou, nestriekajte vodou ani neuchovávajte v mokrom/vlhkom prostredí (toto sa nevzťahuje na príslušenstvo).
- Nepolievajte vodou elektrické komponenty ani konektory.
- Nevyťahujte zástrčku mokrými rukami.
- Počas činnosti so spotrebičom nepohybujte ani s ním netraste.
- Počas činnosti sa nedotýkajte horúcich povrchov / vnútorného priestoru spotrebiča.
- Pri alebo bezprostredne po varení sa nedotýkajte príslušenstva. Na priemiestňovanie potenciálne horúceho príslušenstva vždy používajte kuchynské rukavice.
- Do vetracích otvorov nekladajte kovové ani iné vodivé materiály, lebo hrozí nebezpečenstvo úrazu elektrickým prúdom.
- Nepoužívajte žiadne iné príslušenstvo ani vybavenie než originálne príslušenstvo a vybavenie.
- Nepoužívajte tento spotrebič s externým časovačom ani so systémom diaľkového ovládania.
- Do spotrebiča nekladajte horľavé predmety, ako je papier alebo plast.

- Spotřebič nepoužívejte, ak zástrčka nie je správne zapojená do zásuvky v stene.
- Nepoužívejte tento výrobok, ak počas činnosti zistíte nejaké problémy.
- Nezdíľajte zásuvku s inými spotrebičmi, lebo hrozí nebezpečenstvo poškodenia zásuvky alebo vzniku požiaru.
- Tento spotrebič má polarizovanú zástrčku (jeden kolík širší než druhý), takže zástrčka musí byť do zásuvky správne nasmerovaná.
- Pri činnosti spotrebiča a pri vyberaní jedla dávajte pozor na horúcu paru a vzduch unikajúci zo spotrebiča.
- Ak zbadáte dym vychádzajúci zo spotrebiča, okamžite odpojte zástrčku zo zásuvky.
- Po ukončení činnosti tohto spotrebiča sa ubezpečte, že spotrebič je vypnutý a odpojený zo siete.
- Pred demontážou a čistením nechajte spotrebič vychladnúť po dobu 30 minút.
- **Ochrana proti prehriatiu:** Spotrebič nebude fungovať, ak je aktivovaná ochrana proti prehriatiu. Pred opätovným spustením vytiahnite zástrčku zo zásuvky a počkajte, až spotrebič úplne vychladne.

Hlavná schéma

- VEKO TEPLOVZDUŠNEJ FRITÉZY

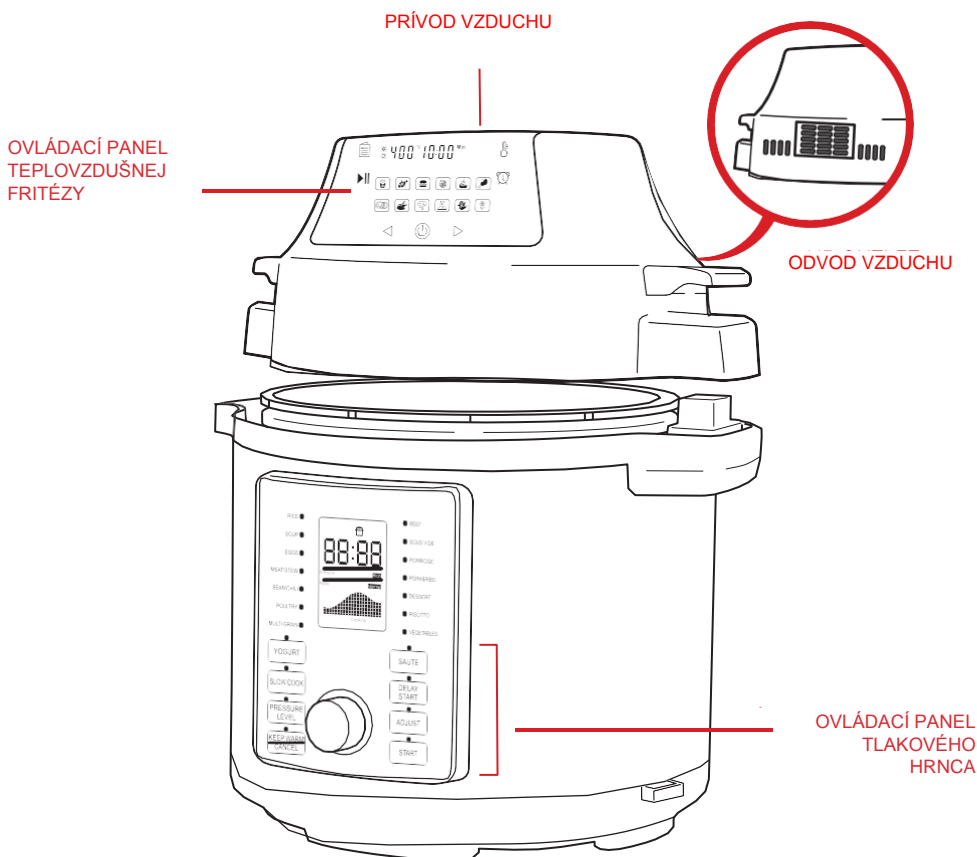

Ovládací panel

- **ZAPNÚŤ/VYPNÚŤ:** Stlačte pre zapnutie/vypnutie; základné nastavenie je 180 °C a 15 minút
- **VÝBER PREDVOLIEB:** Stlačte pre prepínanie predvolieb varenia
- **DIGITÁLNY DISPLEJ:** Zobrazuje teplotu a čas

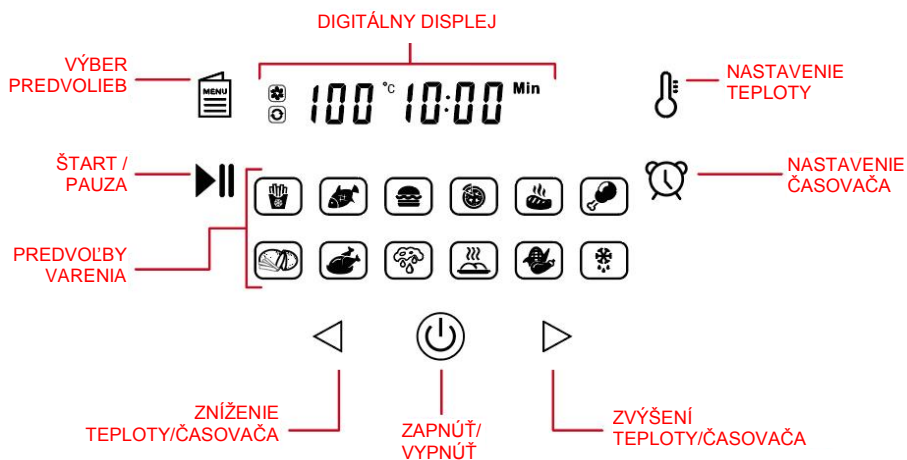

PREDVOĽBA VARENIA	TEPLOTA (°C)	MINÚTY
Zmrazené hranolčeky	200	15
Ryba	160	15
Hamburger	185	13
Pizza	185	15
Steak	175	25
Kuracia stehná	200	22
Čerstvé hranolčeky	160	30
Kurča	180	40
Sušenie	80	2 hodiny
Grilovanie	160	10
Zelenina	180	15
Rozmraziť	50	5

POTRAVINA	MIN-MAX MNOŽSTVO (g)	ČAS (MIN.)	TEPLOTA (°C)	DODATOČNÉ INFORMÁCIE
ZEMIAKY A HRANOLČEKY				
Tenké zmrazené hranolčky	350 - 600	15-16	200	
Hrubé zmrazené hranolčky	350 - 600	15-20	200	
Domáce hranolčky	350 - 600	10-16	200	Pridajte 1/2 lyžice oleja
Domáce zemiakové mesiačky	350 - 600	10 -24	180	Pridajte 1/2 lyžice oleja
Domáce zemiakové kocky	350 - 600	10-24	180	Pridajte 1/2 lyžice oleja
Zemiakové placky Hash Browns	200	15-18	180	
Gratinované zemiaky	450	15-18	200	
MÄSO A HYDINA				
Steak	100 - 500	8-12	180	
Bravčové kottlety	100 - 500	10 -14	180	
Hamburger	100 - 500	7-14	180	
Roláda s párkom	100 - 500	13-15	200	
Kuracia stehná	100 - 500	18-22	180	
Kuracie prsia	100 - 500	10 -15	180	
SNACKY				
Jarné závitky	100 - 300	15-20	200	Použite polotovár
Zmrazené kuracie nugety	100 - 500	4-17,5	200	Použite polotovár
Zmrazené rybie prsty	100 - 500	6-10	200	Použite polotovár
Zmrazené mozzarella tyčinky	100 - 500	8-10	180	Použite polotovár
Zmrazené cibuľové krúžky	450	15	200	Použite polotovár
Plnená zelenina	100 - 500	10	160	

POTRAVINA	MIN-MAX MNOŽSTVO (g)	ČAS (MIN.)	TEPLOTA (°C)	DODATOČNÉ INFORMÁCIE
PEČENIE				
Torta	250	20-25	160	
Quiche	350	20-22	180	
Muffiny	250	15-18	200	
Sladké pochúťky	350	20	160	

Príprava

1. Spotrebič umiestnite na stabilný a rovný povrch a zapojte do zásuvky v stene.

- Počas činnosti nechajte okolo spotrebiča aspoň 13 cm voľného priestoru.
- Ubezpečte sa, že napájací kábel má dostatočnú dĺžku, aby sa mohol byť pohodlne zasunutý do zásuvky.



POZNÁMKA: Pred prvým použitím príslušenstvo vyčistite horúcou vodou, mydlom a neabrazívnou špongiou. Vnútorú a vonkajšiu časť spotrebiča utrite čistou suchou handričkou. Skontrolujte, či sú zo spotrebiča odstránené všetky nálepky a štítky z obalu.

2. Teplovzdušná fritéza: Nastavte požadovanú teplotu a časovač na 10 minút. Stlačte tlačidlo Štart pre predhriatie spotrebiča

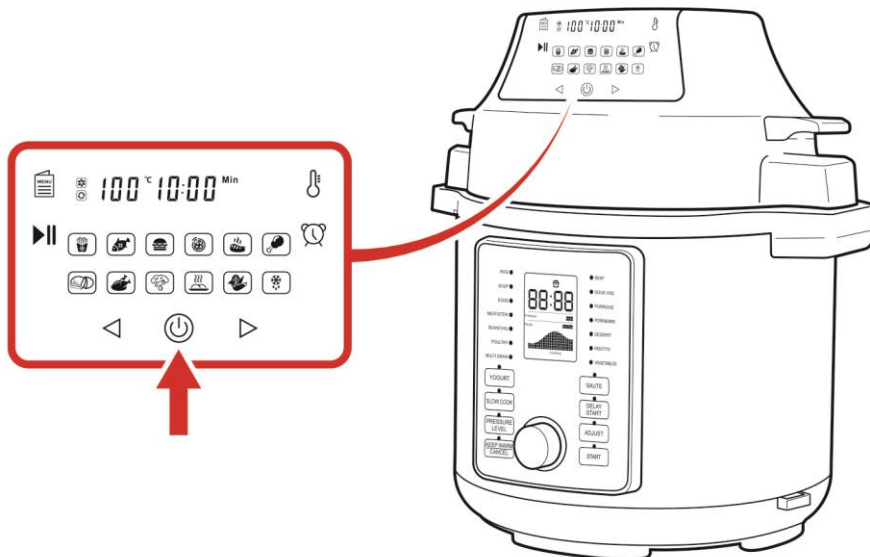

3. Teplovzdušná fritéza: Nastavte požadovanú teplotu a časovač na 10 minút. Stlačte tlačidlo Štart pre predhriatie spotrebiča

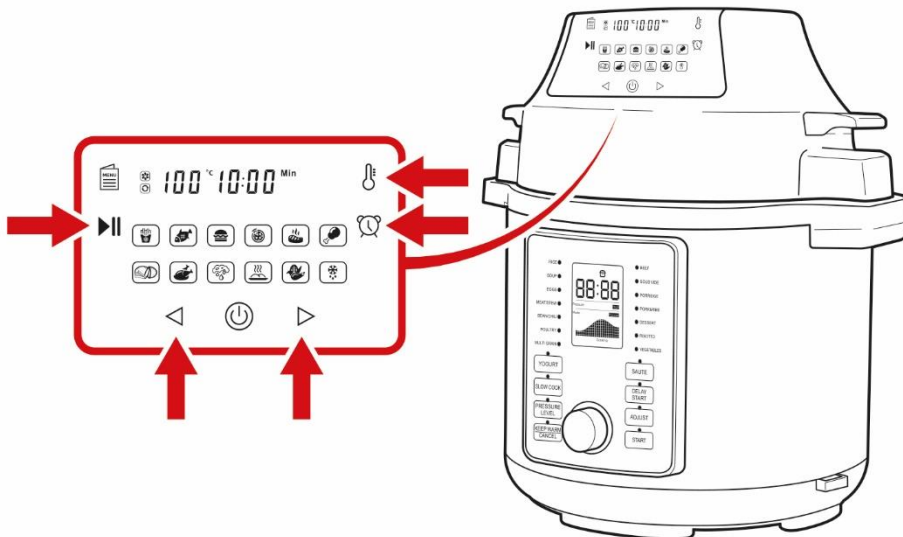

Varenie

1. Ingrediencie vložte do požadovaného príslušenstva a potom do vnútorného hrnca.

- Nepreplňajte príslušenstvo ani hrniec

- Pri vkladaní príslušenstva/hrnca do spotrebiča používajte kuchynské rukavice.



2. Zvoľte vhodné veko pre použitie spotrebiča ako teplovzdušnej fritézy.



- Veko fritézy umiestnite na spotrebič a ovládacie prvky sa rozsvietia.

3. Stlačte tlačidlo Zapnúť/Vypnúť.



4. Vyberte predvoľbu varenia a/alebo ručne zvolte nastavenie varenia



5. Stlačením tlačidla Štart spustíte varenie.

- V prípade potreby pozastavte varenie a pridajte/odstráňte



6. **Teplovzdušná fritéza:** Jedlo uvarte rovnomerne nasledujúcim spôsobom:

- Pokrmom potraсте alebo ho otočte
 - Pri vytiahnutí hrnca zo spotrebiča použite kuchynské rukavice a pokrmom potraсте alebo ho otočte.
 - Hrnec vráťte do spotrebiča a pokračujte vo varení.

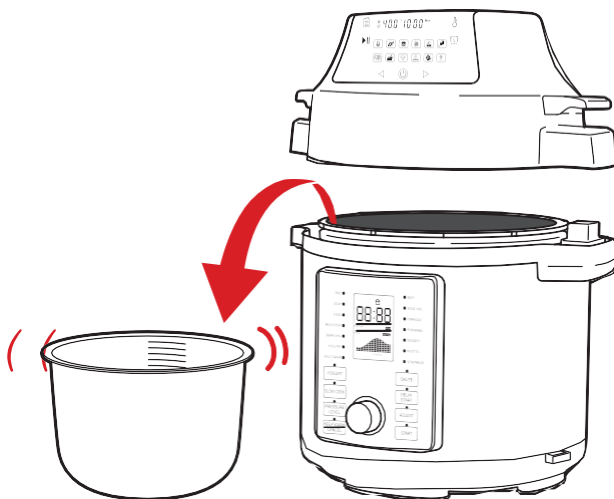

7. Varenie je ukončené, ak časovač dosiahne hodnotu 0. Spotrebič vydá zvuk a vypne sa alebo bude udržiavať jedlo teplé.

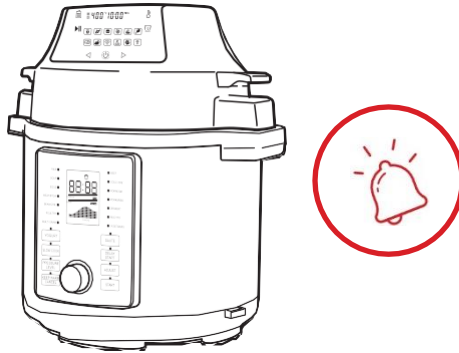

8. Na vybratie príslušenstva/hrnca a vybratie pokrmu použite kuchynské rukavice.

POZNÁMKA: Nezabudnite umiestniť príslušenstvo/hrniec na stabilný povrch mimo dosahu horľavých predmetov.

Po ukončení varenia spotrebič vypnite a odpojte z elektrickej siete. So spotrebičom nepohybujte ani ho neukladajte na miesto, dokým úplne nevychladne.

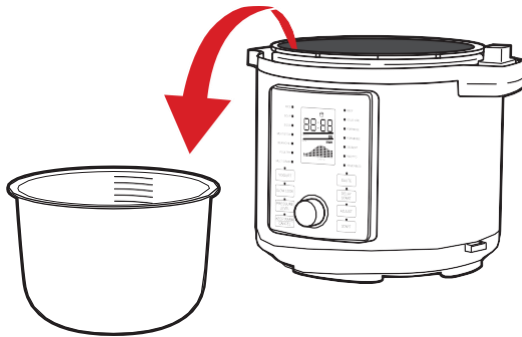

Varenie

- Na premiestňovanie potenciálne horúceho príslušenstva vždy používajte kuchynské rukavice.
- Neprepíňajte príslušenstvo ani spotrebič.
- Počas predhrievania nekladajte do spotrebiča potraviny.
- Menšie ingrediencie vyžadujú o niečo kratší čas varenia než väčšie ingrediencie.
- Potrasenie pokrmom alebo jeho otočenie počas varenia môže zabrániť nerovnomernému vareniu.
- Nastavte časovač na polovicu doby varenia tak, aby spotrebič oznámil, kedy je čas pokrmom potriasť alebo ho otočiť.
- Pokrmy neprevarujte ani nespáľte.
- Nejedzte spálené jedlo. Odstráňte všetky zvyšky spálených potravín.
- Môžete použiť malé množstvo oleja pre dodanie chrumkavosti, nepridávajte však nadmerné množstvo.
- Hotové cesto vyžaduje kratší čas varenia než cesto domáce.

Čistenie a skladovanie

- Pred demontážou a čistením spotrebič odpojte a nechajte vychladnúť po dobu 30 minút.
- Po každom použití spotrebič, odnímateľné diely a príslušenstvo vyčistite.
- Vonkajšiu a vnútornú časť spotrebiča utrite mäkkou handričkou a teplou vodou.
- Príslušenstvo vyčistite teplou vodou, jemným čistiacim prípravkom a neabrazívnou špongiou alebo handričkou. V prípade nutnosti diely namočte do horúcej vody.
- Do umývačky riadu je vhodné iba príslušenstvo. Spotrebič nikdy neponárajte do vody ani inej kvapaliny.
- Na čistenie spotrebiča nepoužívajte korozívne čistiace prípravky.
- Spotrebič nečistite kovovým náčiním ani abrazívnymi čistiacimi prípravkami.
- Len čo diely oschnú, spotrebič opäť zložte a uskladnite na chladné a suché miesto.

Menovité napätie	220 - 240 V
Menovitá frekvencia	50 Hz
Výkon teplovzdušnej fritézy	1500 W
Výkon tlakového hrnca	1000 W

PROBLÉM	PRÍČINA	RIEŠENIE
Spotrebič nefunguje	Spotrebič nie je správne zapojený	Zapojte do uzemnenej zásuvky
	Časovač nie je nastavený	Nastavte časovač
	Veko nie je zatvorené	Veko úplne zatvorte
Smažené ingrediencie nie sú hotové	Príliš mnoho ingrediencií	Do príslušenstva/hrnca vložte menšie dávky
	Nastavená teplota je príliš nízka, čas varenia príliš krátky	Zvýšte teplotu, zvýšte čas varenia
Ingrediencie sú vysmažené nerovnomerne	Dávka ingrediencií je príliš veľká a ingrediencie ležia jedna na druhej	Vyberte niektoré ingrediencie alebo potraďte pokrmom /otočte pokrm v polovici varenia
	Ingrediencie nie sú čerstvé alebo nie sú pripravené správne	Ubezpečte sa, že používate čerstvé ingrediencie a pripravte ich správne na smaženie (pridajte olej atď.)
	Niektoré ingrediencie sú lepšie na použitie v teplovzdušnej fritéze	Použite čerstvé ingrediencie alebo polotovary

Smažené jedlo nie je chrumkavé	Treba trochu oleja	Zľahka premiešajte ingrediencie s trochu oleja
	Ingrediencie sú vlhké	Pred varením ingrediencie vysušte
Zo spotrebiča vychádza biely dym	Jedlo z fritézy je masné	Malé množstvo bieleho dymu je normálne, potraviny utrite, aby ste odstránili prebytočný olej
	Príslušenstvo stále obsahuje zvyšky masnoty z predošlého použitia	Príslušenstvo poriadne vyčistite

Salente

Ario



HASZNÁLATI UTASÍTÁS – KUKTA FŐZŐEDÉNY RÉSZ

Az új fogyasztó használata előtt

gondosan olvasson el valamennyi utasítást, és őrizze meg későbbi használatra

WWW.SALENTE.CZ

FONTOS BIZTONSÁGI INTÉZKEDÉSEK

A kukták használatánál mindig be kell tartani az alábbi alapvető biztonsági intézkedéseket:

1. Használat előtt olvassa el az összes utasítást.
2. Ne hagyja a fogyasztót felügyelet nélkül üzemelés közben.
3. Ne érintkezzen a forró felületekkel. Használja a fogantyúkat vagy a vezérlő elemeket.
4. Amennyiben a kuktát gyermekek közelében használja, szigorú felügyeletre van szükség.
5. NE ENGEDJE MEG a gyerekeknek semmilyen körülmény között, hogy a fogyasztóval dolgozzanak.
6. Ne helyezze a kuktát felmelegített sütőbe.
7. A forró folyadékot tartalmazó kuktával történő manipulációnál fokozott óvatosságra van szükség.
8. Ne használja a kuktát más célra, mint amire rendeltetett.
9. A terméket soha ne merítse bele vízbe vagy más folyadékba.
10. Ez a fogyasztó nyomás alatt főz. Helytelen használatának következménye leforrázás okozta sebesülés lehet.
11. Használat előtt ellenőrizze, hogy a fogyasztót szakszerűen zárta-e le. Lásd „Használati utasítás”.
- 12. Ne töltse meg a fogyasztót 2/3 térfogata fölé. Olyan élelmiszerek főzésénél, amelyek főzés közben növelik térfogatukat, mint például a rizs vagy szárított zöldség, ne töltse meg a fogyasztót 1/2 térfogata fölé. A túltöltés növelheti a légkieresztés eltömődésének kockázatát, aminek következménye túlságos nyomás lesz a fogyasztóban. Ennek az eljárásnak a be nem tartása a személyek sérüléséhez és/vagy a fogyasztó meghibásodásához vezethet.**
13. Vegye tudomásul, hogy némelyik élelmiszer, mint az almapép, vörösáfonya, dara, zabpehely vagy más gabonafélék, borsó, hosszútészta, makaróni, rebarbara vagy spagetti, habozhatnak vagy pattoghat, és ezzel eltömíthetik a nyomás felengedésére szolgáló berendezést (légkieresztést). Ezeket az élelmiszereket nem volna szabad a kuktában főzni.
14. Amikor elérte a normál üzemi nyomást, csillapítsa a melegítést, hogy ne párologjon el az összes folyadék, amely gőzt alkot.
15. Használat előtt mindig ellenőrizze, hogy a nyomás felengedésére szolgáló berendezés nincs-e eltömődve.
16. Ne nyissa fel a kuktát, amíg az le nem hűl és nem enged fel valamennyi belső nyomás. Amennyiben a fogantyút nehéz fellazítani, ez azt jelenti, hogy a fazék még mindig nyomás alatt van – ne nyissa fel erőszakkal. A fazékban lévő bármilyen nyomás veszélyes lehet. Lásd „Használati utasítás”.

17. Ne használja ezt a kuktát nyomás alatti sütésre olajjal.
18. **NE TEGYE LE** a terméket gyúlékony anyagok közelébe, és **NE HASZNÁLJA** nedves környezetben.
19. **NE SÉRTSE MEG** a gumi tömítőgyűrűt, és **NE HELYETTESÍTSE** semmi mással, csak az ehhez a fogyasztóhoz rendeltetett pót-tömítőgyűrűvel.
20. **NE MANIPULÁLJON** a fedélben lévő acélgyűrűvel (2) semmilyen eszközzel vagy külső erővel. Ha az acélgyűrű megsérült, azonnal hagyja abba a fogyasztó használatát, és cserélje ki a fedelet.
21. Tisztítsa rendszeresen a szűrőt (17), hogy a fazék is tiszta legyen.
22. **SOHA** se helyezzen semmi nehezedéket a nyomáskorlátozó szelepre (3), és soha se cserélje fel semmi olyanra, ami nem ezzel a fogyasztóval való használatra rendeltetett.
23. A belső fazék (6) és az elektronikus melegítő (14) érintkező felületének mindig tisztának kell lennie. **NE HASZNÁLJA** a belső fazekat más hőforrásokkal. **NE CSERÉLJE KI** a belső fazekat semmilyen másra, amelyet nem a gyártó ajánl.
24. Az ételt 4 óránál hosszabb ideig nem kéne melegen tartani, hogy megmaradjon frissessége. A kuktát nem kéne 6 óránál hosszabb ideig folyamatosan használni. Amennyiben nincsenek betartva a biztonsági intézkedések, komoly sérülésekre és/vagy károsodásra kerülhet sor.
25. Ha főzés közben a fedő körül (2) gőz szabadul fel, a fogyasztót azonnal kapcsolja le a villamos hálózatról, hagyja kihűlni, vegye ki belőle a tartalmát és küldje vissza a gyártónak csere vagy javítás céljából. A nyomás felengedésére szolgáló berendezés aktiválásra került. Ez egy biztonsági intézkedés, ami figyelmezteti a használatot, hogy a nyomáskorlátozó berendezés nem működik helyesen.
26. Amennyiben főzés közben a kukta bármilyen meghibásodására kerül sor, hagyja abba a fogyasztó használatát és küldje vissza a gyártónak csere vagy javítás céljából.
27. Ne hagyja a kábelt az asztal vagy a pult peremén keresztül lelógni, sem forró felülettel érintkezni.
28. Tisztítás előtt, vagy ha a fogyasztót nem használja, kapcsolja ki azt a dugaszolóaljzatból. Az alkatrészek felhelyezése vagy levétele előtt hagyja azt lehűlni.
29. Ne használja ezt a fogyasztót sérült kábellel vagy dugóval, vagy hiba, ill. bármilyen megkárosodás esetében. Vegye fel a kapcsolatot minősített technikussal, aki elvégzi az ellenőrzést, javítást vagy a villamos ill. mechanikus beállítást. A terméket **NE SZEDJE SZÉT** és alkatrészt **SE CSERÉLJEN** olyan alkatrészre, amelyek nem ehhez a fogyasztóhoz rendeltettek.
30. Először csatlakoztassa a dugót a fogyasztóhoz, azután csatlakoztassa a kábelt a falban lévő aljzatba. Ha a fogyasztó csatlakoztatását meg szeretné szüntetni, kapcsolja ki az összes vezérlőelemet, és utána húzza ki a dugót a falban lévő aljzatból.

31. Ne használja külsőtéren a fogyasztót.

32. Ne helyezze a fogyasztót a forró gáz vagy villamos tűzhelyre vagy annak közelébe, sem pedig a felmelegített sütőbe.

33. Bármilyen más műveletet megbízott szerviz képviselője által kell végrehajtani.

34. Olyan tartozékok használata, amelyet a fogyasztó gyártója nem ajánl, sérülést okozhat.

ŐRIZZE MEG EZEKET AZ UTASÍTÁSOKAT CSAK A HÁZTARTÁSBAN TÖRTÉNŐ HASZNÁLATRA.

FÖLDELÉSRE VONATKOZÓ UTASÍTÁSOK: Ezt a fogyasztót földelni kell. Földelt dugóval ellátott 3-ágú kábellel látták el. A villanydugót szakszerűen telepített és földelt dugaszolóaljzatba kell csatlakoztatni.

Figyelmeztetés: A földelt kábel helytelen használata villamos áram általi balesethez vezethet. Szükség esetén kérjen tanácsot minősített villanyszerelőtől. Ne próbálja ezt a biztonsági elemet kicselezni a villanydugó módosításával.

Rendelkezésre áll egy rövid tápkábel, amely csökkenti a hosszú kábelbe tekeredésből vagy benne elakadásból eredő veszélyt. Amennyiben hosszabbítókábel használata szükséges, az úgy kell elhelyezni, hogy ne érjen túl a pulton vagy az asztallapon keresztül, ahol meghúzhatnák vagy eleshetnének benne a gyermekek, és:

1) Csak 3-ágú hosszabbítókábelt és 3 villás földelő villanydugót használjon.

2) A hosszabbítókábel megjelölt értékének azonosnak vagy nagyobbak kell lennie, mint ennek a fogyasztónak az értéke. A villamos teljesítményt a fogyasztó alsó oldalán tüntették fel.

AZ ÖN KUKTÁJÁRÓL

Ez a kukta fejlett technológiákat használ ki, tehát Ön és családja a jobb, gyorsabb és egészségesebb főzés előnyeit élvezheti. Kuktája az összetevőket eltömíti a párában, és melegebben és gyorsabban főz az egészséges élelmek fontos tápanyagainak fenntartása mellett. Kisebb mennyiségű vízzel történő gyors főzés a fontos természeti forrásokat és az energiát spórolja meg! Ez a legegyszerűbb kukta a piacon. Úgy tűnhet, hogy ez egy bonyolult készülék, de biztos lehet benne, hogy ez a kukta könnyen kezelhető, az ételeket gyorsan és egyszerűen készíti el, és egészségében pénzt takarít meg Önnek! Fogadja el köszönetünket kuktánk megvásárlásáért, és élvezze a főzést!

BIZTONSÁGI FIGYELMEZTETÉSEK: Amennyiben a terméket nem rendeltetés-

szerűen használják, tűzvész, villanyáram általi baleset vagy személyek sérülése fenyeget. A villanyáram általi baleset elleni védelem csak abban az esetben biztosított, ha a fő tápkábel szakszerűen földelt 220 - 240 V |50 Hz táp-dugaszolóaljzathoz csatlakozik.

- Ez a termék csak BELSŐ SZÁRAZ környezetben használható és NEM rendeltetett kereskedelmi felhasználásra.
- A fogyasztó valamennyi részét és tartozékát az utasítás szerint szakszerűen kell használni. Valamennyi résznek és tartozéknak a gyártó által szállított eredetinek kell lennie. Minden más olyan rész és tartozék, amely nem a fogyasztóhoz rendeltetett, szigorúan tilos.
- Hosszabbítókábel, töltőadapter vagy egyéb villamos berendezések használata nem ajánlott.

LED HIBA-INDIKÁTOR:

Amennyiben a kukta kijelzőjén a lejjebb feltüntetett hibakódok valamelyike megjelenik, válassza le a tápkábelt és 10 perc elteltével ismét csatlakoztassa. Ha a hibakód továbbra is ábrázolódik, forduljon a gyártóhoz és kérjen pótalkatrészt.

AZ ALKATRÉSZEK BEAZONOSÍTÁSA

1. Fogantyú
2. Fedő
3. Nyomáskorlátozó szelep
4. Biztonsági szelep (külső nézet)
5. Biztonsági szelep (belső nézet)
6. Belső fazék
7. Külső fazék
8. A kukta főtestének fogantyúi
9. Felső gyűrű
10. Kezelőtábla
11. Tápkábel
12. Kondenzvízgyűjtő edényke
13. A kukta főteste
14. Fűtőlap
15. Alsó gyűrű
16. Biztonsági szelep tömítőgyűrűje
17. Szűrő
18. Gumi tömítőgyűrű
19. Érzékelő
20. Fedőtámasz (fedőütközők mindkét oldalsó fogantyún)
21. Fedőtámasz tartó

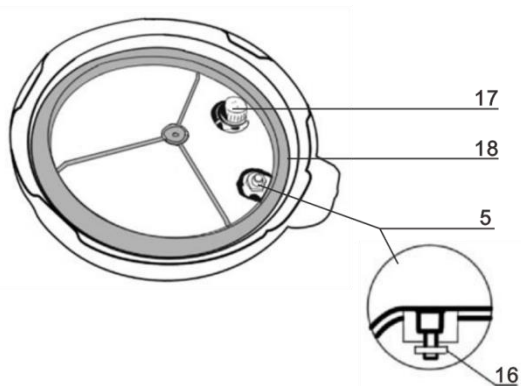
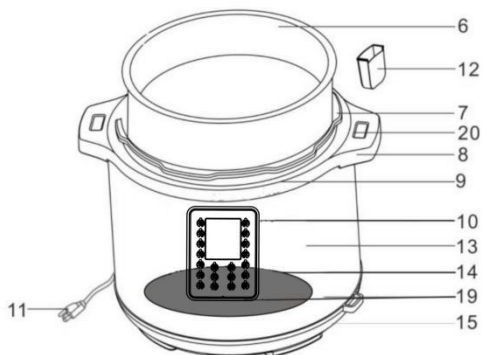
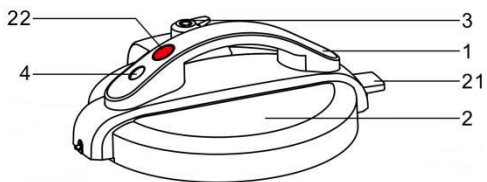

22. Nyomógomb a fedő fellazítására

23. Rozsdamentes acélból készült gőzedény

24. Edzett tüvegből készült fedő

25. Mérőedény

26. Kanál

27. Állvány

28. Kosár

29. Gőzállvány

TARTOZÉKOK



23



24



25



26

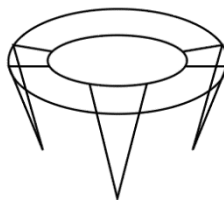

27



28

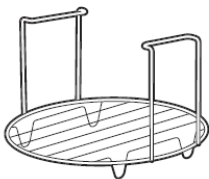

29

HOGYAN KELL ALKALMAZNI A KEZELŐTÁBLÁT

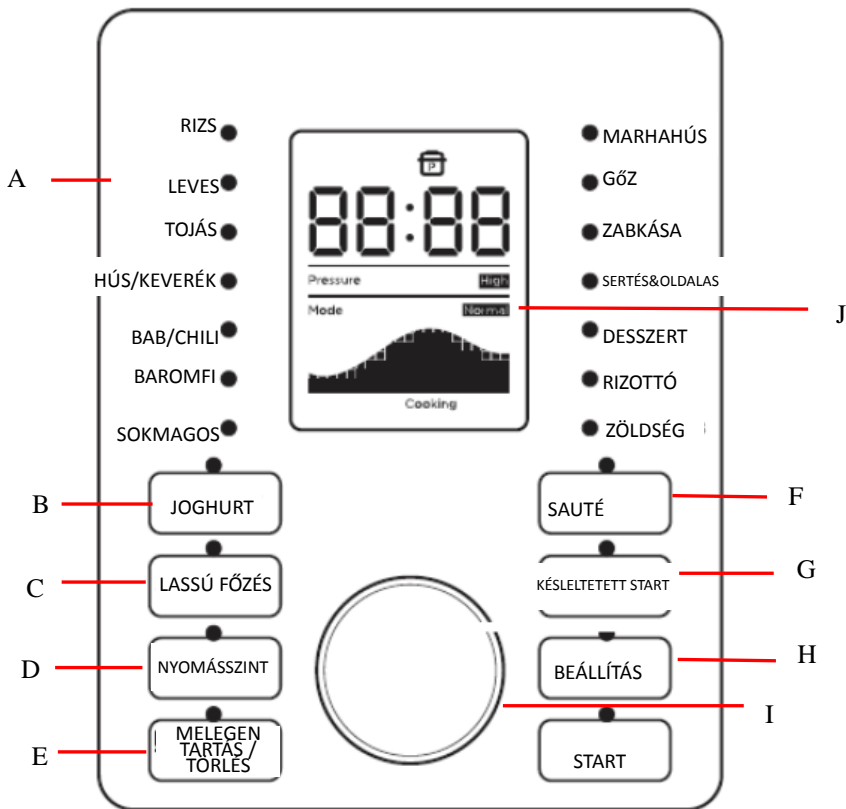

A-ÉTELBEÁLLÍTÁS: E gombok segítségével válassza ki az Ételkiválasztás funkciót, a START gomb megnyomásával indítsa el a főzési ciklust.

B-JOGHURT FUNKCIÓ: Kettő lépésből áll – Pasztörözés és Kultiválás.

C-LASSÚ FŐZÉS GOMB: E gomb megnyomásával válassza a Lassú főzés programot.

D-NYOMÁSSZINT GOMB: Ez a gomb a főzési nyomás kiválasztására szolgál, Alacsony nyomás vagy Magas nyomás.

E-MELEGEN TARTÁS/TÖRLÉS GOMB: Ez a gomb a kuktában lévő hőmérséklet fenntartására szolgál. A főzés után a kukta automatikusan átkapcsol a melegen tartás üzemmódba. Ennek a gombnak a megnyomásával szintén BÁRMIKOR megszüntethet BÁRMILYEN funkciót.

F-SAUTÉ GOMB: E gomb megnyomásával válassza a Sauté programot.

G-KÉSLELTETETT START GOMB: A főzés késleltetett indítása 30 perces lépésenként; nyomja meg a késleltetés idejének növelése céljából

H-BEÁLLÍTÁS: Nyomja meg az összetevők mennyiségének beállítása céljából; a Kevesebb, Normál és Több üzemmódok közötti átkapcsolás. **MEGJEGYZÉS:** A főzési idő az összetevők mennyiségétől függ.

I-VEZÉRLŐGOMB: Forgatásával állítsa be főzés előválasztásait vagy módosítsa a főzés idejét. Nyomja meg a választott előválasztás idejének beállításához.

J-LCD DISPLAY

Az LCD display az idő, nyomásszintek, üzemmódok, főzési folyamat és üzenetek ábrázolására ikonokat, szavakat és számjegyeket használ.

1) Késleltetett start ikonja 2) Előmelegítés ikonja 3) Nyomás alá helyezés ikonja 4) Melegen tartás ikonja

Idő és üzenet kijelzés

Nyomásszint indikátor

Üzemmód indikátor

Folyamat indikátor



Hang indikátor: azt ábrázolja, hogy a hang be van kapcsolva vagy ki van kapcsolva, a Biztonsági figyelmeztetés mindig be van kapcsolva

Hang kikapcsolás: Nyomja meg a MELEGEN TARTÁS/TÖRLÉS GOMB gombot legalább 3 másodpercig, míg az ikon nem változik ikonra

Hang bekapcsolás: Nyomja meg a MELEGEN TARTÁS/TÖRLÉS GOMB gombot legalább 3 másodpercig, míg az ikon nem változik ikonra

Általános üzenetek



AZ ÜVEGFEDŐ ÖSSZEÁLLÍTÁSA

**Kuktáját edzett üvegből készült fedővel látták el, amelyet a LASSÚ FŐZÉS és a MELEGEN TARTÁS funkciókkal lehet használni. Ne használja ezt az üvegfedőt e kukta más funkcióival.

A gomb üvegfedőre szerelés (nem része a szállítmánynak) csavarhúzóat fog igényelni.

A bal oldali séma szerint (6. ábra) állítsa össze sz üvegfedő gombját.

1. Fogantyú
2. Fogantyú alapja
3. Üvegfedő teste
4. Szilikon tömítés
5. Tömítés
6. Csavar M4

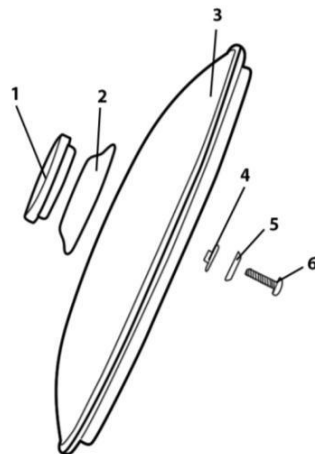

A GUMI TÖMÍTŐGYŰRŰ SZERELÉSE

Mindig győződjön meg arról, hogy a gumi tömítőgyűrűt (18) biztonságosan rögzítették az Y alakú fémgyűrűn a fedő belső oldalán (2). Győződjön meg arról, hogy a gumi tömítőgyűrűben lévő mélyedés (18) az Y alakú gyűrű külső szélével az egész területen ül.

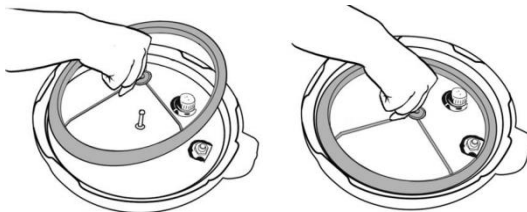

1-2. ábra

Tegye vissza ezután az Y alakú gyűrűt és a gumi tömítőgyűrűt (18) a fedőbe (2) és győződjön meg arról, hogy Y alakú gyűrű keresztmetszetének közepén lévő nyílás igazodik a fedő közepén lévő fémcaphoz (2). Nyomja meg erősen lefelé, míg az Y alakú gyűrű rá nem rögzítődik a fedőre (2) (1-2. ábrák).

A KUKTA FEDŐJÉN LÉVŐ JELÖLÉSEK

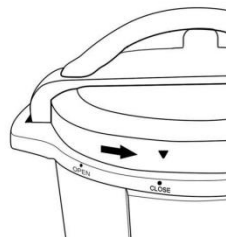

3. ábra

Szenteljen figyelmet az „OPEN“ („NYITVA“) és „CLOSE“ („ZÁRVA“) jeleknek a kukta testén (13) és a „▼“ a fedő szélén (2). A kukta fedő (2) szakszerű lezárása és biztosítása céljából mindig igazítsa egymáshoz a „CLOSE“ jelet a felső gyűrűn (9) és a „▼“ jelet a fedő szélén (2) (3. ábra).

A KONDENZVÍZGYŰJTŐ EDÉNYKE SZERELÉSE

A kondenzvízgyűjtő edényke átlátszó műanyag darab, amely a kukta hátsó részébe illeszkedik, ahogy ezt a 4. ábra is ábrázolja. Helyezze el a kondenzvízgyűjtő edénykét a fogyasztó hátsó részébe, míg az helyére nem illeszkedik; a 6. oldalon lévő ábra 12. alkatrészéről van szó.

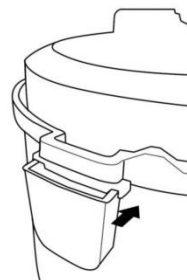

4. ábra

A NYOMÁSKORLÁTOZÓ SZELEPRE VONATKOZÓ FIGYELMEZTETÉS

FIGYELMEZTETÉS: Kerülje el a komoly balesetet. A szelep „VENTING“ („KIENGEDÉS“) helyzetbe állításához (5. ábra) mindig fogót vagy hosszú konyhaeszközt használjon.

FIGYELEM, FORRÓ GŐZ: „VENTING“ („KIENGEDÉS“) HELYZETBE ÁLLÍTÁS KÖZBEN KEZÉT ÉS ARCÁT TARTSA TÁVOL A NYOMÁSKORLÁTOZÓ SZELEPTŐL.



5. ábra

ELSŐ HASZNÁLAT ELŐTT

1. Távolítsa el a csomagolóanyagot, mint a kartonpapírt, műanyagot vagy poliésztert, és likvidálja szakszerűen.

2. Valamennyi alkatrészt tisztítsa meg puha nedves ronggyal vagy szivaccsal, és alaposan szárítsa meg.

3. A főzőedényt mossa el alaposan mosogatógépben vagy meleg szappanos vízben. Öblítse le, törölje meg vagy hagyja megszáradni, és helyezze a kuktába.

A FEDŐ SZERELÉSE:

1. Hogyan kell felnyitni a fedőt:

Fogja szorosan a fogantyút (1) és nyomja meg a piros gombot a fedő fellazítására (22), fordítsa el a fedőt (2) az óramutató járásával megegyező irányba, míg fel nem lazul,

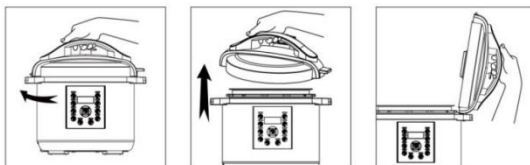

és függőlegesen emelje fel (6-7. ábra);

6-8. ábra

A fedő (2) állhat a fedőtámaszon (20) (8. ábra).

Megjegyzés: Az új egységeknél a fedő tömítése (2) a szokottnál valamivel erősebb lehet, és ezért a fedőt nehezen lehet felengedni. Amint a fedő (2) néhányszor fel lesz nyitva ill. le lesz zárva, a tömítés felenged.

2. Hogyan kell lezárni a fedőt:

Ellenőrizze a gumi tömítőgyűrűt (18) a fedél belsejében (2) és győződjön meg arról, hogy a szakszerűen illeszkedik a fedélre az egész kerületén.

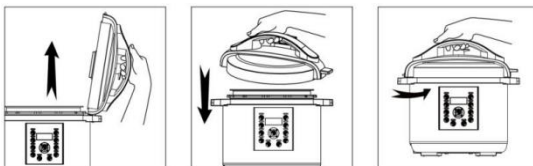

9-11. ábra

(Figyelem: Amennyiben a gumi tömítőgyűrű sérült, ne használja a kuktát. Forduljon az ügyfélszolgálathoz, és hagyja azt megjavítani vagy kicserélni).

Amennyiben a fedőt (2) le akarja zárni, távolítsa el az ételmaradékokat a fazék felső gyűrűjének széléről (9), hogy helyes tömítést biztosítson. Vegye le a fedőt (2) a fedőtámaszról (20) (9. ábra), tartsa a fogantyút (1) és helyezze el a fedőt lefelé irányba nyitott fedő helyzetben (10. ábra). Fordítsa el az óramutató járásával ellentétes irányba, míg el nem éri a lezárt fedő helyzetét (11. ábra). (Meghallja a lezárás hangját).

Megjegyzés: A fedő (2) szakszerű lezárásának biztosítása céljából illesse össze az OPEN

és CLOSE jeleket a fedőn (2) és a főtesten (13).

TESZT VÍZZEL

A gumi tömítőgyűrű (18) helyes felillesztésének igazolása céljából az első használatnál ajánljuk a következő utasításokat elolvasni, a belső fazekat (6) 2/3 térfogatig vízzel feltölteni és a főzést 30 percre beprogramozni. Befejeztével a vizet öntse ki. A belső fazekat (6) öblítse ki és törölje ki szárazra. A kukta most így használatra készen áll.

A FEDŐ BIZTONSÁGIZÁRJA

*Megjegyzés: Ebbe a fogyasztóba biztonsági elemet építettek be, amely meggátolja az összes funkció aktiválását, amíg a fedő (2) nincs rendesen lezárva.

Főzési funkciót nem lehet választani, amíg a fedő (2) nincs szakszerűen lezárva. A displayen „LID“ („fedő“) ábrázolódik és folyamatosan sípolni fog, amíg a fedő (2) nem lesz szakszerűen lezárva. A főzési funkciót nem lehet megválasztani.

Így megakadályozásra kerül az, hogy a fogyasztó a fedő szakszerű biztosítása nélkül főzzön. A Sauté funkció állandóan működni fog, mivel ez a funkció nem használja a fedőt (2).

HASZNÁLATI UTASÍTÁS

A FŐZŐFAZÉK JELEI

A kivehető főzőedény belsejében két jelölésszett található. Az egyik oldalt „2/3 MAX PRESSURE COOK“ („2/3 MAX A FŐZÉSHEZ“), felirattal jelölték meg, amely megadja a maximális töltést bármilyen étel kuktában főzésénél, kivéve a rizst. A másik jel MAX RICE CUP (MAX A RIZSHEZ) a rizs főzésénél használandó. A rizs nyomás alatti főzésénél soha ne teltse a kuktát vízzel e jel fölé.

1. Nyissa fel a fedőt, vegye ki a kuktából a főzőedényt, és tegye bele az élelmiszert és a folyadékot.

MEGJEGYZÉS: Az élelmiszer és a folyadék teljes térfogata nem haladhatja meg a főzőedény kapacitásának 2/3-át (12. ábra). Az olyan élelmiszereknél, mint a szárított zöldség és babfélék vagy rizs és gabonafélék, a teljes térfogat nem haladhatja meg a kapacitás 1/2-t (13. ábra). A túltöltés eldugaszolhatja a nyomáskorlátozó szelepet, ami túlzott nyomást okozhat.

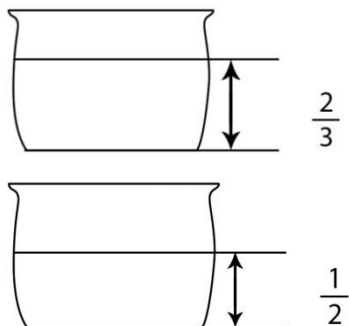

Nyomás alatti főzésnél használjon mindig legalább ½ csésze folyadékot.

FIGYELMEZTETÉS: Azért, hogy ne kerüljön sor megégetés általi komoly sérülésre rizsen kívüli ételek főzésénél, soha se lépje át a folyadékok és élelmiszerek kombinált térfogatát a 13. ábrán ábrázoló 2/3 MAX PRESSURE COOK jelet.

Győződjön meg arról, hogy a belső edény, ahol a fűtőtest (14) helyezkedik el, tiszta és száraz a belső fazék (6) kuktába helyezése előtt, és igazítsa úgy a fazekat, hogy optimális érintkezést biztosítson a belső fazék és a fűtőtest (14) között (14. ábra).

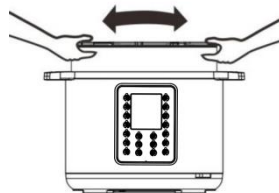

14. ábra

3. Csukja le és zárja le a fedőt.

4. Állítsa be a nyomáskorlátozó szelepet (3) „Sealing “ („Légmentesen zár“) helyzetbe, és győződjön meg arról, hogy a biztonsági szelep (4) lesüllyed.

5. Amikor a nyomáskorlátozó szelepet (3) „Sealing “ („Légmentesen zár“) vagy „Venting “ („Kiengedés“) helyzetbe állítja be, igazítsa a nyomáskorlátozó szelepen (3) lévő jelet a fogantyún (1) lévő nyíllal, ahogy ezt a 15. ábra is mutatja.

6. Csatlakoztassa a tápkábelt a kuktába és utána a fali dugaszolóaljzatba. Az LCD displayen megjelenik az OFF (KIKAPCSOLVA).

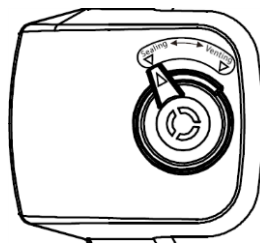

15. ábra

HASZNÁLATI UTASÍTÁS

A biztonságosan biztosított fedővel, bekapcsolt fogyasztóval és ábrázolt LCD displayjel válassza meg a főzés igényelt funkciójának nyomógombját a következő utasítások szerint.

Az Ön kuktájához az Ételbeállítás 18 funkcióját programozták be. Ezek a következők: Zabpehely, Leves/Húsleves, Baromfi, Joghurt, Tojás, Bab/Chili, Rizs, Nyomás alatti főzés, Hús/Párolthús, Torta, Lassú főzés, gőz, Sauté, Sokmagos élelmiszerek, ZÖLDSÉG. A kiindulási időket a gyors és egyszerű főzésre, kicsi, 1,4 kg-tól kisebb ételadagokra programozták be. Az 1,4 kg feletti étel főzéséhez használja a saját kézi beállítás funkciót.

A kiindulási idők mindegyikét úgy programozták be, hogy észlelje a főzött élelmiszerek tömegét és a folyadék mennyiségét a fazékban a főzési ciklus folyamán. A fogyasztó automatikusan nyomást alakít ki, megfőzi az ételt, és a főzés befejezése után átmelegíti a hőmérséklet fenntartás üzemmódban.

FŐZÉS ELŐVÁLASZTÁSA	MENNYISÉG (ALKALMAZKODNI)	FŐZÉSI IDŐ (PERC)	IDŐ KÉZI BEÁLLÍTÁSA
Rizs	Kevesebb	8	1 + 99 perc
	Normál	12	
	Több	15	
Leves	Kevesebb	12	1 + 99 perc
	Normál	15	
	Több	20	
Tojás	Kevesebb	4	1 + 99 perc
	Normál	5	
	Több	6	
Hús/Párolt hús	Kevesebb	20	1 + 99 perc
	Normál	35	
	Több	45	
Bab/Chili	Kevesebb	25	1 + 99 perc
	Normál	30	
	Több	40	
Baromfi	Kevesebb	10	1 + 99 perc
	Normál	15	
	Több	25	
Sokmagos élelmiszerek	Kevesebb	20	1 + 99 perc
	Normál	40	
	Több	45	

Marhahús	Kevesebb	30	1 + 99 perc
	Normál	35	
	Több	40	
gőz	Kevesebb	2 óra	1 + 4 óra
	Normál		
	Több		
Kása	Kevesebb	12	1 + 99 perc
	Normál	15	
	Több	20	
Sertéshús és oldalas	Kevesebb	13	1 + 99 perc
	Normál	18	
	Több	25	
Desszert	Kevesebb	25	1 + 99 perc
	Normál	40	
	Több	50	
Rizottó	Kevesebb	20	1 + 99 perc
	Normál	35	
	Több	45	
Zöldség	Kevesebb	10	1 + 99 perc
	Normál	15	
	Több	20	
Joghurt	Kevesebb	24 óra	6 + 24 óra
	Normál	8 óra	
	Több	Főzés	
Lassú főzés	Kevesebb	30 perc	0,5 + 9,5 óra
	Normál	6 óra	
	Több	9 óra 30 perc	
	N/A		

Sauté	N/A	30	N/A
	N/A		

A BEÁLLÍTÁSI MENÜ GOMB kiválasztása után

1. A kijelzőn megjelenik a kiválasztott beállítás alapértelmezett főzési ideje. Például a Rizs kiválasztása a kijelzőn 00:12.

2. Nyomja meg a START gombot.

Az előmelegítés ikon világít  .

3. Amikor a hő emelkedik, a nyomás emelkedik, a biztonsági szelep felemelkedik. A folyadék és egyéb összetevők mennyisége a nyomás alatt álló tűzhelyben határozza meg, hogy mennyi idő szükséges a fazék nyomás alá helyezéséhez - általában 5-40 perc.

4. Például, ha rizs főzésre kerül, akkor az ON jelzés jelenik meg az LCD kijelzőn, amikor a nyomást alkalmazzák. A túlnyomásos sütés megkezdésekor a nyomáskezelő ikon világít. Az LCD  kijelzőn 00: 12 jelenik meg, és elkezdődik a visszaszámlálás.

5. A felemelt biztonsági szelep azt jelzi, hogy a készülék nyomás alatt főzi. A fedél most zárva van és nem nyitható meg.

SOHA NE PRÓBÁLJA MEG KINYITNI A FEDŐT A NYOMÁS ALATTI FŐZÉS FOLYAMÁN

NYOMÁSSZINT KIVÁLASZTÁS UTÁN

A NYOMÁSSZINT gomb az Ételbeállítás gombokkal kombinálva használandó.

A kiindulási üzemi nyomás a Magas nyomás, a „NYOMÁSSZINT“ gomb a nyomás beállítását kapcsolja át a „Magas nyomás“ (50-60 kPa) és az „Alacsony nyomás“ (30-40 kPa) között a nyomás alatti főzés funkciójához. Például a Levesnél: először nyomja meg a Leves gombot és állítsa be a nyomás alatti főzés idejét, a Leves indikátor villogni fog és a Magas nyomás indikátor kiemelésre kerül, nyomja meg egyszer a Nyomásszint gombot, felgyullad az Alacsony nyomás indikátor. Az üzemi nyomás magas lesz, ha kétszer megnyomja a Nyomásszint gombot.

A 11. oldalon lévő 3-5 lépések szerint járjon el.

AUTOMATIKUS MELEGEN TARTÁS FUNKCIÓ

Amikor a főzés befejeződött, a kukta sípol és automatikusan átmegy a Melegen tartás üzemmódba. A Melegen tartás indikátor és a Melegen tartás ikon  felgyullad a displayen és 66 jelenik meg. 24 óra után a kukta automatikusan kikapcsol.

□ MEGJEGYZÉS: A Melegen tartás beállítást nem szabad megszakítás nélkül 4 óránál hosszabb ideig használni. Az élelmiszerek minősége és szerkezete a Melegen tartás beállításnál már 1 óra elteltével változni kezd. Kis mennyiségű kondenzvíz a felső gyűrűn a Melegen tartás beállítás folyamán normális.

ALAPHELYZETBE ÁLLÍTÁS VAGY TÖRLÉS

A használó bármikor alaphelyzetbe állíthat vagy törölhet bármilyen funkciót a Melegen tartás/Törlés gomb megnyomásával, míg a displayen meg nem jelenik az 00:00 (OFF) (KIKAPCSOLVA).

FEDŐ ELTÁVOLÍTÁSA A NYOMÁS ALATTI FŐZÉS UTÁN

A nyomás alatti főzés ciklusának befejezése után a fogyasztó automatikusan átkapcsol a Melegen tartás üzemmódba. Ebben a pillanatban fellazíthatja a nyomást a két módszer egyikével – A nyomás természetes fellazításával vagy A nyomás gyors fellazításával.

1. Természetes fellazítás: A nyomás alatti főzés után hagyja a fogyasztót Melegen tartás üzemmódban. A nyomás csökkeni kezd – a nyomáscsökkenés ideje a fazékban lévő

folyadék mennyiségétől és attól az időtől függ, ami alatt a nyomás fenntartásra került. A természetes fellazítás 15 ÷ 30 percig is tarthat.

Ez idő alatt a főzés folytatódik, ezért ajánlott némely húsfajtára, levesre, rizsre és némely desszertre. Amikor a nyomás teljesen fellazul, a biztonsági szelep (4) lesüllyed (16. ábra) és a fedő kinyitható. A fedő nem nyílik ki, amíg nem enged fel minden nyomás. Ne nyissa ki erőszakkal a fedőt. Amennyiben a fedő túlságosan erősnek tűnik, hagyja a nyomást teljesen felengedni, míg a fedőt megpróbálja kinyitni.

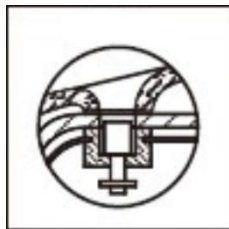

16. ábra

Gyors fellazítás (az Enyhén sült vagy Közepesen pirított élelmiszerekhez ajánlott): A nyomás alatti főzés után a kukta sípolni fog és automatikusan átmegy a Melegen tartás üzemmódba. Nyomja meg a Melegen tartás/Törlés gombot és a displayen OFF (KIPAPCSOLVA) ábrázolódik. Konyhakesztyű vagy hosszú eszköz segítségével fordítsa óvatosan a nyomáskorlátozó szelepet (3) „Venting “ („Kiengedés“) helyzetbe, hogy fellazítsa a nyomást addig, míg a biztonsági szelep (4) le nem süllyed.

MEGJEGYZÉS: A nyomáskorlátozó szelepet nem lehet „Venting “ („Kiengedés“) pozícióra állítani közvetlenül a főzés után, ha olyan funkciókat használ, mint a kása vagy a leves. FONTOS je, hogy a biztonsági szelep (5) hamarabb süllyedjen le, mint amikor megpróbálja kinyitni a fedőt (14. ábra).

FIGYELEM, FORRÓ GŐZ – LEFORRÁZÁS VESZÉLYE: A SZELEP ELFORDÍTÁSÁHOZ HASZNÁLJON FOGÓT VAGY HOSSZÚ ESZKÖZT. TARTSA TÁVOL A KEZÉT ÉS ARCÁT A NYOMÁSKORLÁTOZÓ SZELEPTŐL (3)

HOGYAN KELL HASZNÁLNI A SAUTÉ FUNKCIÓT

Ez a beállítás lehetővé teszi a magas hőmérsékleten, fedél nélküli, nyomás alatti főzés előtti főzést. A nyomás alatti főzés előtt az ételek többségének előnyére válik a pirítás (Sauté), mivel aranyos színt, gazdagabb és lédús ízt kapnak. Ha a nyomás alatti főzés előtt meg akarja pirítani (Sauté) a húst vagy a zöldséget:

1. Vegye le a fogyasztóról a fedelet (2).
2. Tegyen belé olajat vagy vaját a recept szerint.
3. Nyomja meg a SAUTÉ gombot. A Kézi beállítás gomb megnyomásával beállítja a főzési

időt. Nem kell megnyomni semmilyen más gombot, Nyomja meg a START gombot. Az LCD displayen megjelenik az ON (BEKAPCSOLVA).

4. Előmelegítés után az LCD displayen megjelenik a HOT (FELMELEGÍTVE), ezután tegye az élelmiszereket a belső fazékba.

5. Az ételt szükség szerint kavargassa vagy forgassa meg, míg el nem éri az igényelt szint és konzisztenciát.

6. Amennyiben meg akarja szüntetni a SAUTÉ funkciót az időzítő visszaszámolásának befejezése előtt, nyomja meg a MELEGEN TARTÁS/TÖRLÉS gombot.

Hagyja a fogyasztót a SAUTÉ funkció megszüntetése után 2-3 percig pihenni a nyomás alatti főzés megkezdése előtt. Ha a fogyasztó nem indítja el a nyomás alatti főzést, hagyja azt a PIRÍTÁS (SAUTÉ) után hosszabb ideig kihűlni más funkció választása előtt.

HOGYAN KELL HASZNÁLNI A JOGHURT FUNKCIÓT

A joghurt készítése a kukta segítségével egyszerű és szórakoztató. Minden, amire szüksége van, a tej és egy kevés, aktív kultúrát tartalmazó joghurt! A folyamat két részből áll: A tej pasztörözése és a joghurt kultiválása. A joghurt készítésénél a következő lépések szerint járunk el:

Pasztörözés

1. Helyezze el az acélfazekat az alapra és a kuktát csatlakoztassa a hálózatra. Az LCD displayen megjelenik az 00:00 (KIKAPCSOLVA).

2. Öntse a tejet az acél fazékba saját receptje szerint.

3. Zárja le a fedőt és a nyomáskorlátozó szelepet tolja át Sealing (Légmentesen zár) helyzetbe.

4. Válassza ki a Joghurt funkciót. A Joghurt gomb további megnyomásával lépjen a More (Több) kínálatra; az LCD displayen villogni fog a Boil (Főzés) felirat.

5. Nyomja meg a START gombot, és az LCD displayen megjelenik a Boil (Főzés) felirat.

6. A főzés befejezése után a kukta sípol, és az LCD displayen megjelenik a Yogurt (Joghurt) felirat.

7. A tejes acélfazekat emelje ki, tegye a rácsra és hagyja kihűlni, míg a tej el nem éri a 43 °C hőmérsékletet.

Kultiválás

Keverje az aktív kultúrát a meleg tejbe saját receptje szerint. Helyezze vissza az acélfazekat a kukta alapjába.

1. Zárja le a fedőt. A nyomáskorlátozó szelep beállítható vagy Sealing (Légmentesen zár) vagy Venting (Kiengedés) helyzetbe.

2. Válassza ki a Joghurt funkciót; nyomja meg ismét a Joghurt gombot, amíg az LCD displayen meg nem jelenik a Normal (Normál) felirat 8órás időzítővel. A főzési idő beállítására használja a Kézi beállítást.

3. Nyomja meg a START gombot, és az LCD displayen megjelenik az időzítő (a joghurt időzítője elindul és visszaszámol).

4. A főzés befejezése után a kukta néhányszor sípol, és az LCD displayen megjelenik a Yogurt (Joghurt) felirat. Tegye át a joghurtot edényekbe és tegye kihűlni saját receptjének utasításai szerint.

HOGYAN KELL HASZNÁLNI A LASSÚ FŐZÉS FUNKCIÓT:

1. Készítse elő a kívánt ételt, és tegye a belső fazékba (6).

2. Lassú főzésnél használja a fogyasztón az üvegfedőt.

MEGJEGYZÉS: a LASSÚ FŐZÉS funkció nyomás nélkül főz.

3. Válassza ki a LASSÚ FŐZÉS funkciót, és a displayen megjelenik a LASSÚ FŐZÉS üzemmód kiindulási ideje 06:00. A + és – gombok megnyomásával módosíthatja a főzési időt.

MEGJEGYZÉS: a LASSÚ FŐZÉS üzemmód leghosszabb megengedett ideje 9,5 óra.

5. A kukta 10 másodpercenként háromszor sípol, és az LCD displayen megjelenik ON (BEKAPCSOLVA), ami azt jelenti, hogy a kukta előmelegszik.

5. Még mielőtt elindulna a visszaszámolás, a fogyasztónak 5÷20 percig is tarthat, míg eléri a kívánt hőmérsékletet.

6. Amikor a főzés befejeződött, a kukta sípol és automatikusan átmegy MELEGEN TARTÁS üzemmódba. A MELEGEN TARTÁS üzemmód folyamán a displayen 00 00 ábrázolódik.

7. Felgyullad a MELEGEN TARTÁS ikon . A tevékenységet a CANCEL (TÖRLÉS) gomb megnyomásával fejezheti be.

FIGYELEM! Az üvegfedő eltávolításánál soha ne tegye arcát vagy kezét közvetlenül a kukta fölé, az eltávozó gőz komoly égési sebeket okozhat.

HOGYAN KELL HASZNÁLNI A KÉSLELTETETT START FUNKCIÓT

Amennyiben kuktáját az előkészített élelmiszerek későbbi automatikus főzésére kívánja

beprogramozni, akár 24 órás késleltetett főzésre is beprogramozhatja.

FIGYELEM: Nem ajánljuk a KÉSLELTETETT START funkció használatát olyan ételek főzésére, amelyek megromolhatnak. A nyers élelmiszerek főzés előtti hosszú időre kuktában hagyása az élelmiszerek megromlásához vezethet. Csak olyan élelmiszereket főzzön így, amelyek szobahőmérsékleten tárolhatók, mint a rizs, babfélék, gabonafélék vagy olyan élelmiszerek, amelyek nem romlandók.

Ez a beállítás az Étélbeállítás funkciókkal és a Kézi beállítás funkció kombinációjával használandó.

1. Készítse elő és tegye a főzőedénybe a kívánt élelmiszereket.
2. Helyezze a fedelet (2) a fogyasztóra és fordítsa el az óramutató járásával ellentétes irányba, hogy azt lezárja.
3. Győződjön meg arról, hogy a nyomáskorlátozó szelep „Sealing “ („Légmentesen zár“) helyzetben van.
4. Csatlakoztassa a tápkábelt a 220 V dugaszolóaljzatba.
5. Az LCD displayen megjelenik az 00:00 - OFF (KIKAPCSOLVA).

6. Nyomja meg a Késleltetett start gombot, a Késleltetett start ikon  felgyullad. Az LCD displayen megjelenik a 00:30, ami 30 perc késleltetésnek felel meg. Nyomja meg a Késleltetett start gombot a késleltetési idő beállítása céljából félórás léptékkel, és tartsa nyomva a gombot az érték gyors növekedésére. A késleltetés maximális ideje 24 óra. (Az az idő, amely az LCD displayen megjelenik, azt ábrázolja, mennyi ideig kell várnia a fogyasztónak, míg elindítja a főzés folyamatát.)

7. Pl.: Ha a kuktát úgy kívánja beprogramozni, hogy 3 óra múlva kapcsoljon be automatikusan, tartsa lenyomva a Késleltetett start gombot egészen addig, míg a displayen meg nem jelenik a 03:00).

8. A Késleltetett start idejének beprogramozása után válassza ki az Étélválaszték funkciót.

AZ ÉTELBEÁLLÍTÁS KIVÁLASZTÁSÁRA SZOLGÁLÓ GOMBOK:

Válasszon ki egyet az Étélbeállítás gombokból a Sauté és a Joghurt gombokon kívül.

„AZ ÉTELBEÁLLÍTÁS GOMBOK KIVÁLASZTÁSA UTÁN“ részben feltüntetett utasítások szerint járjon el.

Amint a kukta befejezi a visszszámolást, elkezd a főzési tevékenységet a kiválasztott étel szerint.

A főzési folyamat befejezése céljából a „FEDŐ ELTÁVOLÍTÁSA A NYOMÁS ALATTI FŐZÉS UTÁN“ részben feltüntetett utasítások szerint járjon el.

.

BIZTONSÁGI ELEMEEK

A megbízhatóság biztosítására a kuktába kilenc biztonsági berendezést telepítettek (17. ábra).

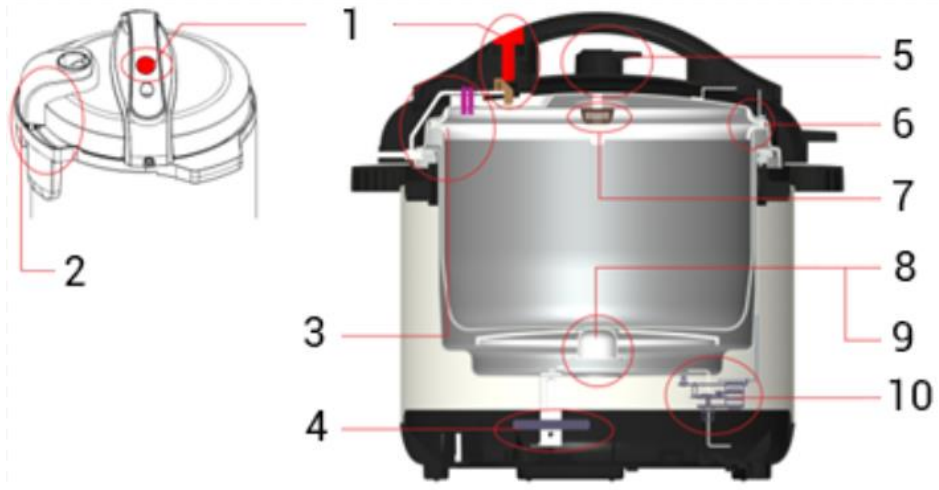

17. ábra

1. A fedő biztonsági zárja
2. A fedő biztonsági kapcsolója
3. Biztonsági berendezés a fedő felnyitására és lezárására
4. Termikus biztosíték
5. Nyomáskorlátozó szelep
6. Nyomást fellazító berendezés
7. Anti-blokk fedél
8. Automatikus hőmérsékletszabályozás
9. Magas hőmérséklet elleni figyelmeztetés
10. Nyomásszabályozó berendezés

1. Biztonsági berendezés a fedő felnyitására és lezárására

A fedő nem nyitható, amíg a fogyasztó nyomással van tele.

2. Nyomásszabályozó berendezés

A nyomás helyes szintjét a főzési ciklus folyamán automatikusan fenntartja.

3. Nyomáskorlátozó szelep

A Nyomáskorlátozó szelep automatikusan fellazítja a levegőt, amikor a kukta belsejében lévő nyomás meghaladja a beállított hőmérsékletet.

MEGJEGYZÉS: A kukta túltöltése (lásd Használati utasítás) eltömheti a nyomáskorlátozó szelepet, ami túlságos nyomást okozhat.

4. Anti-blokk fedél

Meggátolja a nyomáskorlátozó szelep (3) leblokkolását élelmiszerekkel.

5. Nyomást fellazító berendezés

Amikor a kukta eléri a maximális megengedett nyomást és hőmérsékletet, a főzőedény lesüllyed, amíg a fedél el nem válik a tömítőgyűrűtől, ami által felszabadul a légnyomás.

6. Termosztát

A betáp automatikusan kikapcsol, ha a főzőedény hőmérséklete eléri az előre beállított értéket, vagy ha a kukta elégséges mennyiségű folyadék nélkül melegszik.

7. Termikus biztosíték

A kör kinyílik, ha a kukta eléri a maximális hőmérsékletet.

8. A fedő biztonsági kapcsolója

A kukta nem fog működni, ha a fedél nincs szakszerűen biztosítva.

9. A fedő biztonsági gombja

A fedőt nem lehet kinyitni, amíg a gomb nincs lenyomva és egy ideig így tartva.

A KUKTA TISZTÍTÁSA

1. Szétszedés előtt mindig győződjön meg arról, hogy a kukta le van kapcsolva a hálózatról, nyomás nélkül van, és már teljesen kihűlt.

2. A külső test tisztítására (13) használjon nemkarcoló szivacsot vagy nedves rongyot. SOHA se merítse bele a külső testet (13) bármilyen folyadékba, és folyadékot se öntsön belé.

3. Távolítsa el a kondenzvízgyűjtő edénykét (12), alaposan öblítse le és hagyja megszáradni. A belső főtestet (13) és a felső gyűrűt (9) tisztítsa ki nedves szivaccsal vagy ronggyal.

4. Távolítsa el a nyomáskorlátozó szelepet (3) megfogással és erős húzással felfelé irányba. Öblítse le meleg vízzel és szárítsa meg.

5. Tisztítsa meg a fedőt (2) meleg szappanos vízzel, a gumi tömítőgyűrűt (18), szűrőt (17), szelepet, biztonsági szelepet (4) is beleértve, és hagyja alaposan megszáradni.

6. A fedő alsó oldalán a nyomáskorlátozó szelep alatt (3) egy kicsi fémszűrő (17) található, amely egyszerűen eltávolítható tisztítás céljából (18. ábra).

7. Az újra összerakás előtt hagyja az egyes részeket teljesen megszáradni.

8. Mossa el a belső fazekat (6), rácsot (20) és az edzett üvegből készült fedőt (21) nemkarcoló szivacs segítségével és hagyja levegőn megszáradni, vagy használjon törlőruhát. Nem ajánljuk bármilyen típusú acélgyapot használatát, amely megkarcolhatná a belső fazék tapadásmentes felületét (6).

9. Tárolja a belső fazekat a kukta belsejében. Tárolja a kuktát hűvös és száraz helyen.

10. Ne tárolja a kuktát rögzített fedővel. Ez csökkenti a tömítés elkopását.

11. MEGJEGYZÉS: Bármilyen más műveletet a megbízott szerviz képviselője vagy a gyártó vagy a forgalmazó által kell végrehajtani.

Hogyan kell kitisztítani a szűrőt:

Vegye ki a szűrőt (17) húzással függőleges irányba és tisztítsa ki. Ha a szűrőt ismét rögzíteni akarja, egyszerűen illessze fel a szűrőt (17) és nyomja meg lefelé, hogy biztosítsa (18. ábra).

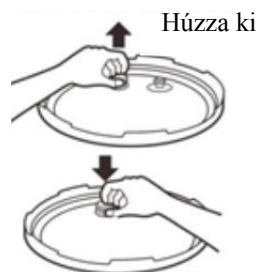

Nyomja lefelé

18. ábra

HIBAELHÁRÍTÁS

PROBLÉMA	MEGOLDÁS
1. Lazának kell lennie a nyomáskorlátozó szelepek (3) a fedőn (2)?	Igen, még ha laza is, akkor is biztonságosan rögzítve van. 360 fokot fordul meg. Viszont ha a nyomás növekszik és a szelep helyesen van „Sealing “ („Légmentesen zár“) helyzetbe állítva, rugóra szerelt bólintgató fejre fog emlékeztetni.
2. Ha kiválasztom az Ételbeállítás gombot (pl. SOUP (LEVES)), semmi sem történik. Mi történt?	Nem történt semmi. Győződjön meg arról, hogy a nyomáskorlátozó szelep (3) Sealing (Légmentesen zár) helyzetbe van állítva és a fedél (2) biztonságosan zár. Amint kiválasztja az Ételválaszték gombot, hagyja, hogy a fogyasztó elindítsa a melegítést és a nyomás generálását. Amint a fogyasztó elégséges nyomást alakít ki, a display azt az időzítőt ábrázolja visszaszámlálással, ami a kiválasztott Ételválaszték gomb Ön által igényelt főzési idejét mutatja. Most a fogyasztó elkezd főzni az ételt. A nyomás alá helyezés 5 ÷ 40 percig is tarthat, azon élelmiszerek mennyiségének és tömegének függvényében, amelyeket főz.
3. Amint a kuktát beállítom, azonnal melegíteni kezd, de kb. 5 perc elteltével a fogyasztó háromszor sípol és átmege Melegen tartás üzemmódba, és az ételemet nem főzi meg teljesen. Mi történik?	<p>A fogyasztó érzékeli, hogy az ételéhez nem volt hozzáadva elégséges mennyiségű víz. A kukta rendelkezik túlmelegedés elleni automatikus védelem érzékelőjével, amely automatikusan átkapcsolja a fogyasztót OFF (KIKAPCSOLVA) vagy Melegen tartás üzemmódba, amint megállapítja, hogy nem tartalmaz elégséges mennyiségű folyadékot ahhoz, hogy ne melegedjen túl. Győződjön meg arról, hogy valamennyi nyomás már felszabadult, nyissa ki a fedőt és tegyen hozzá folyadékot 1/2 csészeikkel, amíg a fogyasztó nem kezd rendesen nyomást generálni és főzni.</p> <p>A fogyasztó érzékeli a nyomásszivárgást és a helytelen tömitést. Nyomja meg erősen a fedőt, hogy kialakuljon a tömités, vagy szabadítsa fel az összes nyomást és vegye le biztonságosan a fedőt, hogy a fogyasztót alaposan ellenőrizze. Győződjön meg arról, hogy a gumi tömitőgyűrű a helyén van, a fedő biztonságosan lezárva, és a fedő felső oldalán lévő szelep „Sealing “ („Légmentesen zár“) helyzetben van. A fogyasztót alaphelyzetbe állításhoz kapcsolja le a tápról. Várjon 10 másodpercet és ismét csatlakoztassa. A fogyasztót újra programozza be.</p>

	<p>Mindkét fentebb feltüntetett megoldás bizonyos mennyiségű folyadék elpárolgását okozza, ezért ajánlott visszaadni bele azonos mennyiségűt, mint ami elpárolgott, másképp ezzel a problémával továbbra is találkozni fog, vagy pedig a kukta nem fog helyesen működni.</p>
<p>4. Nyomás alá helyezés folyamán a fedő széle körül gőz szabadul fel. Hogyan tudnám ezt a problémát megoldani?</p>	<p>Kérem, vegye tudomásul, hogy a szelepből (3) vagy a fedél körül elszivárgó gőz a nyomás alá helyezés folyamata alatt az első 5 percben normális. Ha ez a jelenség több mint 10 percre tart vagy a gőz továbbra is szivárog, még akkor is, ha az időzítő elkezdte a visszaszámolást, ez azt jelentheti, hogy a gumi tömítőgyűrű (18) nem alakított ki szakszerű tömítést amikor a fedő (2) be volt zárva. Ez a teljesen új egységeknél történhet meg. Próbálja meg erősen megnyomni a fedelet (2). ennek lehetővé kéne tennie a tömítőgyűrűnek (18) az erős tömítést és a gőz további felszabadulásának megállítását.</p> <p>Ha ezzel a probléma nem oldódik meg, nyomja meg a MELEGEN TARTÁS/TÖRLÉS gombot és a fedő eltávolítása előtt az összes nyomás kiengedésére vonatkozó utasítás szerint és a piros biztonsági szelep (4) vagy a gumi tömítőszelep (18) ellenőrzésével járjon el. Lásd 7. oldal a gumi tömítőszelep (18) felillesztése. Törölje meg nedves ronggyal, hogy tiszta és sima legyen, élelmiszer maradványok nélkül. Figyelje meg, hogy a piros biztonsági szelep (4) szakszerűen van összeállítva és könnyen húzhatja felfelé és lefelé a biztonsági szelep tömítőgyűrűjének (16) megfogásával. A fedőt ismét helyezze rá a fogyasztóra és zárja le. Indítsa el újra a főzési folyamatot.</p>
<p>5. Nyomás alá helyezés folyamán a nyomáskorlátozó szelep (3) környékén gőz szabadul fel. Hogyan tudnám ezt a problémát megoldani?</p>	<p>Ez bekövetkezhet a nyomás alá helyezés ciklusának kezdeti indításakor, és ez gyakori. Ha a probléma 10 percnél tovább is folytatódik, lehet, hogy a szelep (3) nincs szakszerűen elhelyezve. Használjon egyszerűen fogót vagy hasonló eszközt és konyhakesztyűt, és a szelepet finom kopogtatással oldalról oldalra ismét illessze helyére, míg rendesen nem tömít. Ha a gőz továbbra is szivárog, valószínűleg meg kell nyomni a MELEGEN TARTÁS/TÖRLÉS gombot. Járjon el a fedő eltávolítása előtt az összes nyomás kiengedésére és a nyomáskorlátozó szelep eltávolítására vonatkozó utasítás szerint, és ellenőrizze az alsó oldalán lévő vékony drótrugót. Győződjön meg arról, hogy nincs-e meggömbülve vagy fellazulva. Ha a gőz állandóan szivárog, hibás lehet a szelep, és cseréire vagy javításra lesz szükség.</p>

<p>6. Nyomás alá helyezés folyamán a biztonsági szelep (4) környékén gőz szabadul fel. Hogyan tudnám ezt a problémát megoldani?</p>	<p>Ez megtörténhet a nyomás alá helyezés ciklusának kezdeti indításakor, és ez gyakori. Ha a probléma 10 percnél tovább is folytatódik, használjon egyszerűen fogót vagy hasonló eszközt és konyhakesztyűt, hogy a szelepet óvatosan és szakszerűen elhelyezhesse. Ez segít a fedő és az összes szelep szakszerű elhelyezésében. A nyomás gyorsan fog nyomni a biztonsági szelepre és a fogyasztót rendesen eltömíti, hogy befejeződhessen a nyomás alá helyezés.</p>
<p>7. Az ételtem kész és minden nyomás fellazítva, de nem tudom feloldani és kinyitni a fedőt. Mi akadt fenn?</p>	<p>Nyomja meg a MELEGEN TARTÁS/TÖRLÉS gombot és győződjön meg arról, hogy az összes nyomás és gőz teljesen felszabadulásra került. Győződjön meg arról is, hogy a piros biztonsági szelep (4) már nincs felső helyzetben. Lehet fennakadva a felső helyzetben, finoman kopogtasson a fedőre, hogy lekerüljön. Ezután fordítsa a fedőt az óramutató járásával azonos irányba és nyissa ki. Ha még mindig fennakadt, segíthet a berendezés tápról történő leválasztása.</p>
<p>8. Mi az az átlátszó műanyag rész, amelyet a kuktámmal együtt szállítottak?</p>	<p>Ez a Kondenzvízgyűjtő edény: Lásd (12) rész az 5. és 8. oldalon, valamint a kondenzvízgyűjtő edény rögzítését a kuka hátsó falához.</p>
<p>9. Beprogramoztam a kuktát, hogy főzzön, de semmi sem történik.</p>	<p>A fogyasztó állandóan nyomást alakít ki. Ez eltarthat 5÷40 percig is, a kuktában lévő élelmiszerek mennyiségének és tömegének függvényében.</p>
<p>10. A fogyasztó NEM MŰKÖDIK, vagy NINCS ÁRAM ALATT.</p>	<p>A fogyasztón lévő biztosító zárlatolásra került. Ez akkor történik meg, ha a belső fazékban lévő étel elégséges mennyiségű folyadék nélkül van főzve, vagy a fazékba túl sok villanyáram áramlik. Forduljon, kérem, az ügyfélszolgálatához a pót-biztosíték miatt.</p>
<p>11. LED display E4 hibát ábrázol.</p>	<p>Válassza le a tápkábeleket a falon lévő dugaszolóaljzatról. Várjon kb. 15 percet. Csatlakoztassa vissza a tápkábelt a falon lévő dugaszolóaljzatba. Nyomja meg a „CANCEL“ („TÖRLÉS“) gombot a kuktán. Ha meg akarja kezdeni a főzést, válassza ki a főzési folyamatot.</p>
<p>12. Az ételtem a belső fazék aljára égett.</p>	<p>A belső fazékban nincs elég folyadék. Adjon belső fazékának tartalmához több folyadékot.</p>

PROBLÉMA	LEHETSÉGES OK	MEGOLDÁS
13. Gondom van a fedő lezárásával.	Helytelenül felillesztett tömítőgyűrű.	Újból illessze fel a tömítőgyűrűt.
	A biztonsági szelep felső helyzetben található.	A biztonsági szelepet nyomja finoman lefelé.
14. Gondom van a fedő kinyitásával.	A nyomás nem teljesen szabadult fel.	A nyomáskorlátozó szelepet fordítsa finoman VENTING (KIENGEDNI) helyzetbe és lazítsa fel a maradék nyomást.
	A biztonsági szelep felső helyzetben található.	A biztonsági szelepet nyomja finoman lefelé.
15. Főzés folyamán sok gőz szabadul fel a szelepből.	A szelep VENTING (KIENGEDÉS) helyzetben van.	Tolja a nyomáskorlátozó szelepet SEALING (LÉGMENTESEN ZÁR) helyzetbe.
16. A display E3 hibát ábrázol.	Túlmelegedés észlelhető.	A CANCEL (TÖRLÉS) gomb megnyomásával befejezi a főzést. Ellenőrizze, hogy a belső fazék alsó részében nem égtek-e le az élelmiszerek.
17. A tápkábel csatlakoztatása után a display üres.	Rossz betáp vagy nincs betáp.	Ellenőrizze a tápkábel a kuktától a fali dugaszolóaljzatig, és biztosítsa a jó csatlakozást.
	A villamos biztosíték kiégett.	Forduljon az ügyfélszolgálathoz a pót-biztosíték miatt.
18. A rizs csak részben főtt meg vagy túl kemény.	Nem volt elég mennyiségű víz használva.	Módosítsa a rizs és víz arányát a recept szerint.
	A fedőt túl korán nyitották ki.	A főzési ciklus befejezése után hagyja a fedőt a fogyasztón további 5 percig.
19. A rizs kásás vagy vízenyős.	Túl sok víz került felhasználásra.	Módosítsa a rizs és víz arányát a recept szerint.

Amennyiben a kukta displayén a lejjebb feltüntetett hibakódok valamelyike megjelenik, **válassza le a tápkábelt** és ellenőrizze, hogy a kuktát jól szerelték-e össze, hogy az étel a fazékban helyesen és egyenletesen helyezkedik-e el, és hogy a fazékban elég folyadék van-e. Ezután hagyja a fogyasztót kihűlni legalább 10 percig, csatlakoztassa vissza a dugaszolóaljzatba és kapcsolja be.

Hibakód	Problémák/Okok	Forduljon az Ügyfélszolgálathoz
E1	Érzékelő nyitott áramköre	Forduljon az Ügyfélszolgálathoz
E2	Érzékelő rövidzárata	Forduljon az Ügyfélszolgálathoz
E3	Túlhevülés	Kapcsolja ki/be a fogyasztót, és ha állandóan hibát ábrázol, forduljon az Ügyfélszolgálathoz
EY	Jelkapcsoló meghibásodása	Forduljon az Ügyfélszolgálathoz



Likvidálás: A terméken, a mellékelt dokumentáción és a csomagoláson lévő áthúzott konténer szimbóluma azt jelenti, hogy az Európai Unió országában **valamennyi villamos és elektronikus berendezést, elemet és** akkumulátort élettartamuk elteltével a szelektív hulladékgyűjtés keretében külön-külön kell likvidálni. Ne dobja ki ezeket a termékeket a nemszelektált kommunális hulladékba.



MEGFELELŐSÉGI NYILATKOZAT

Az Abacus Electric, s.r.o. társaság ezzel nyilatkozik, hogy a SALENTE termék az adott típusú berendezésre releváns szabványok és előírások követelményeit teljesíti.

A Megfelelőségi nyilatkozat teljes hangzását megtalálja a <ftp://ftp.salente.cz/ce>

Copyright © Abacus Electric, s.r.o.

www.salente.cz

Minden jog fenntartva.

A termék szerkezete és műszaki specifikációi előzetes figyelmeztetés nélkül is megváltozhat.

Salente

Ario



HASZNÁLATI UTASÍTÁS – FORRÓLEVEGŐS OLAJSÜTŐ RÉSZ

Az új fogyasztó használata előtt gondosan olvasson el valamennyi utasítást, és őrizze meg későbbi használatra

WWW.SALENTE.CZ



FIGYELMEZTETÉS
HASZNÁLAT ELŐTT
melegítse elő 10 percig a
fogyasztót étel nélkül. A
fogyasztóból ártalmatlan
füst és enyhe szag
szivároghat.

FIGYELMEZTETÉS

- Azért, hogy ne kerüljön sor a fogyasztó megkárosodására vagy a személyek sérülésére, tartson be minden biztonsági utasítást és figyelmeztetést.
- Ne engedje meg a gyerekeknek, hogy ezzel a fogyasztóval dolgozzanak. Tartsa a fogyasztót gyermekektől elzárva.
- Helyezze el a fogyasztót stabil és egyenletes felületre.
- A fogyasztó csak beltéri, házi használatra rendeltetett.
- NE HASZNÁLJA ezt a fogyasztót, ha szívritmus-szabályozót, fülhallgatót vagy hasonló egészségügyi eszközt visel. A fogyasztó használatára előtt konzultáljon kezelőorvosával.
- A fogyasztót kapcsolja ki és húzza ki a dugaszaljából, ha felügyelet nélkül hagyja, vagy a tartozékok hozzáadása/levétele és tisztítása előtt.
- Győződjön meg arról, hogy feszültsége megfelel a specifikációknak.
- A beletekeredés vagy belebotlás elkerülése érdekében rövid lecsatolható tápkábel áll rendelkezésre.
- A hosszabbítókábel használata nem ajánlott, mivel túlhevülhet és tüzeset létrejöttének kockázatát okozhatja.
- Amennyiben hosszabbítókábel kerül használatra, győződjön meg arról, hogy a villamos teljesítmény kompatibilis a fogyasztóval, a villanydugó földelt és úgy helyezkedik el, hogy nem lehet véletlenül megbotlani benne.
- Ez a fogyasztó nem rendeltetett csökkentett fizikai, érzékszervi vagy mentális tulajdonságokkal rendelkező vagy nem elég tapasztalattal és ismerettel rendelkező személyek (a gyermekeket is beleértve) általi használatra, amíg a biztonságukért felelős személy által nem bocsátottak rendelkezésükre felügyeletet vagy a fogyasztó használatára vonatkozó utasításokat.
- Ha valamely rész hiányzik, összetört, sérült vagy elkopott, hagyja abba a termék használatát, amíg el nem végzik rajta a javítást és/vagy nem lesznek rá telepítve a gyártótól származó pótalkatrészek.
- Ne használja a fogyasztót olyan módon, amely ellentétben áll a gyártó utasításaival, a termékre vonatkozó jóállás elvesztésére kerülhet sor.
- Helytelen kezelés vagy manipuláció a vagyron vagy személyek sérüléséhez vezethet.
- Győződjön meg arról, hogy a fogyasztó jól szellőztetett helyen, a forró felületektől és gyúlékony anyagoktól (pl. függönyök és abraszok) és nedves környezettől elégséges távolságban helyezkedik el.
- Ne tegye rá a fogyasztót a főzőtábla felületére.
- Ne manipuláljon a tápkábellel éles széleken/sarkokon vagy forró felületen keresztül.
- Ne húzkodja és ne hordja a fogyasztót a tápkábelnél fogva.
- Ne tegye le a tápkábelt a szellőzőnyílások közelébe, ha a fogyasztó üzemel.
- Ne érintse meg és ne is legyen e fogyasztó szellőzőnyílása közelében, ha üzemel.
- A fogyasztó üzemelése közben ne takarja le a levegő beáramlást, se a kiáramlást.
- A fogyasztót soha ne takarja le más tárgyakkal.
- Ne használja a fogyasztót, ha a dugó, főkábel vagy magának a fogyasztónak a sérülésére kerül sor.
- Üzemelés közben ne tegye ki a dugót vagy a kábelt magas hőmérsékletnek.
- Amennyiben a kábel felmelegedik, állítsa le e fogyasztó üzemelését.
- Ezt a fogyasztót ne merítse vízbe, ne öblögesse folyó víz alatt, ne szóktessen rá vizet vagy ne tárolja vizes/nedves környezetben (ez nem vonatkozik a tartozékokra).
- Ne öntse le vízzel a villamos elemeket vagy a konnektorokat.
- Ne húzza ki a dugót, míg nedves a keze.
- Üzemelés közben ne mozogjon a fogyasztóval, és ne is rázogassa.
- Üzemelés közben ne érintkezzen a fogyasztó forró felületeivel/belső tereivel.
- A főzés folyamán vagy közvetlenül a főzés után se érintkezzen a tartozékokkal. A potenciálisan forró tartozékok áthelyezéséhez használjon mindig konyhakesztyűt.
- Ne tegyen fém vagy más vezető anyagot a szellőzőnyílásokba, mivel villanyáram általi baleset veszélye fenyeget.
- Ne használjon semmilyen más tartozékot vagy felszerelést, mint az eredeti tartozékot vagy felszerelést.
- Ne használja ezt a fogyasztót külső időzítővel vagy távirányítási rendszerrel.
- A fogyasztóba ne tegyen gyúlékony anyagokat és tárgyakat, mint a papír vagy a műanyag.

- Ne üzemeltesse a fogyasztót, míg a dugó nincs szakszerűen bekötve a falon lévő dugaszolóaljzatba.
- Ne használja ezt a terméket, ha üzemeltetése folyamán bármilyen problémába ütközik.
- Ne ossza meg a dugaszolóaljzatot más fogyasztókkal, mivel a dugaszolóaljzat megkárosodásának vagy tűz okozásának veszélye fenyeget.
- Ennek a fogyasztónak polarizált dugója van (az egyik villa szélesebb, mint a másik), tehát a dugónak megfelelően kell irányulnia úgy, hogy beilleszkedjen a fogyasztó dugójába.
- A fogyasztó használatánál és az étel kivételénél ügyeljen a fogyasztóból felszabaduló forró gőzre és levegőre.
- Amennyiben fogyasztóból kiáramló füstöt lát meg, azonnal húzza ki a dugót a dugaszolóaljzataból.
- E fogyasztó üzemeltetésének befejezése után győződjön meg arról, hogy a fogyasztó ki van kapcsolva és le van kapcsolva a hálózatról.
- Leszerelés vagy tisztítás előtt hagyja a fogyasztót 30 percig kihűlni.
- Túlmelegedés elleni védelem: A fogyasztó nem fog működni, amíg aktiválva van a túlmelegedés elleni védelem. Az újraindítás előtt húzza ki a dugót az aljzataból és várja meg, míg a fogyasztó teljesen kihűlik.

Fő séma

- FORRÓLEVEGŐS OLAJSŰTŐ FEDŐJE

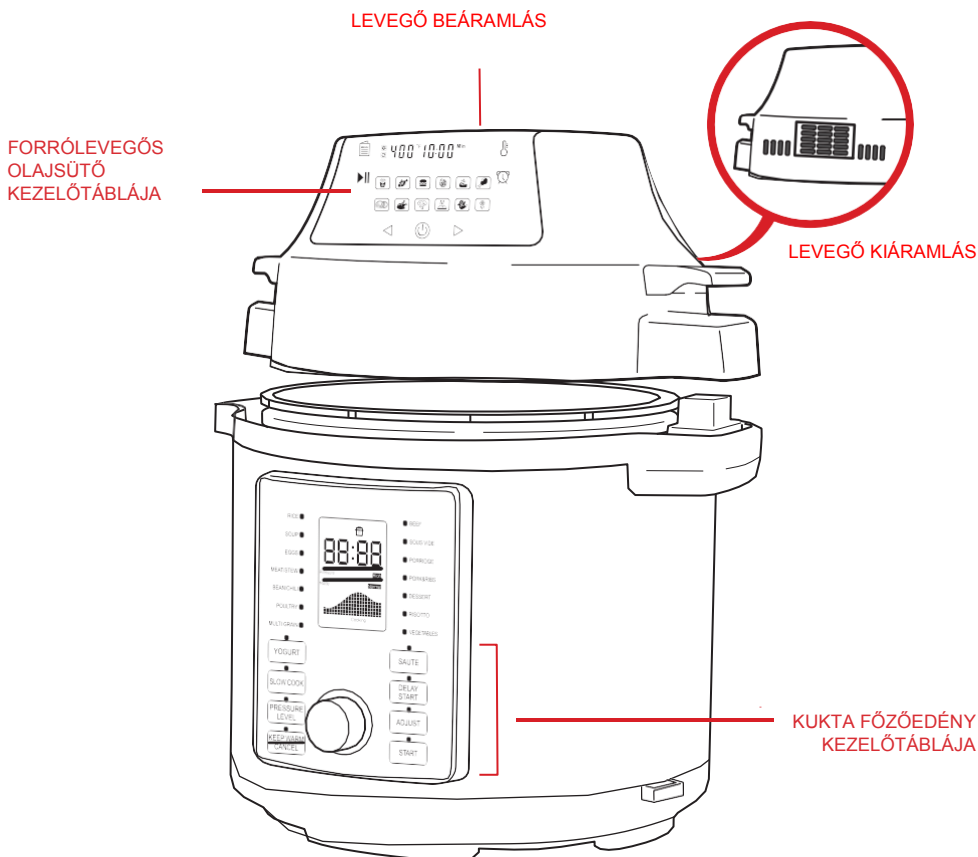

Kezelőtábla

- **BEKAPCSOLÁS/KIKAPCSOLÁS:** Nyomja meg bekapcsolás/kikapcsolás céljából; kiindulási beállítás 180 °C és 15 perc
- **BEÁLLÍTÁSOK KIVÁLASZTÁSA:** Nyomja meg a főzés előválasztásainak átkapcsolása céljából
- **DIGITÁLIS DISPLAY:** A hőmérsékletet és az időt ábrázolja

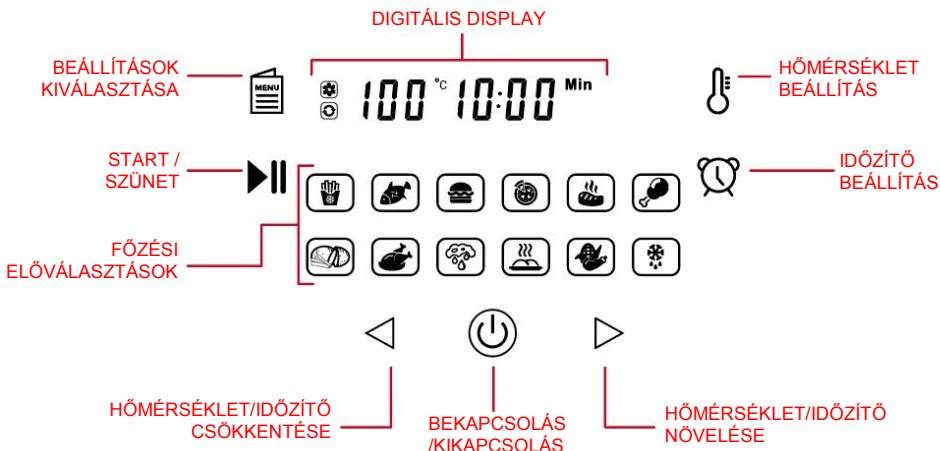

FŐZÉS BEÁLLÍTÁS	HŐMÉRSÉKLET (°C)	PERCEK
Fagyasztott hasáburgonya	200	15
Hal	160	15
Hamburger	185	13
Pizza	185	15
Steak	175	25
Csirkecomb	200	22
Friss hasáburgonya	160	30
Csirke	180	40
Szárítás	80	2 óra
Grill	160	10
Zöldség	180	15
Kiolvasztás	50	5

ÉLELMISZER	MIN-MAX MENNYISÉG (g)	IDŐ (PERC)	HŐMÉRSÉKLET (°C)	KIEGÉSZÍTŐ INFORMÁCIÓK
BURGONYA ÉS HASÁBBURGONYA				
Vékony fagyasztott hasábburgonya	350 - 600	15-16	200	
Vastag fagyasztott hasábburgonya	350 - 600	15-20	200	
Házi hasábburgonya	350 - 600	10-16	200	Adjon hozzá ½ kanál olajat
Házi burgonyaékek	350 - 600	10 -24	180	Adjon hozzá ½ kanál olajat
Házi burgonyakockák	350 - 600	10-24	180	Adjon hozzá ½ kanál olajat
Burgonyapogácsák Hash Browns	200	15-18	180	
Gratinált burgonya (röszti)	450	15-18	200	
HÚS ÉS BAROMFI				
Steak	100 - 500	8-12	180	
Sertéskaraj	100 - 500	10 -14	180	
Hamburger	100 - 500	7-14	180	
Vírsli tekercs	100 - 500	13-15	200	
Csirkecomb	100 - 500	18- 22	180	
Csirkemell	100 - 500	10 -15	180	
SNACKY				
Tavaszi tekercsek	100 - 300	15-20	200	Használjon félkészárut
Fagyasztott csirkefalatok	100 - 500	4-17,5	200	Használjon félkészárut
Fagyasztott halrudacsák	100 - 500	6-10	200	Használjon félkészárut
Fagyasztott mozzarella rudacsák	100 - 500	8-10	180	Használjon félkészárut
Fagyasztott hagymakarikák	450	15	200	Használjon félkészárut
Töltött zöldség	100 - 500	10	160	

ÉLELMISZER	MIN-MAX MENNYISÉG (g)	IDŐ (PERC)	HŐMÉRSÉKLET (°C)	KIEGÉSZÍTŐ INFORMÁCIÓK
SÜTÉS				
Torta	250	20-25	160	
Quiche	350	20-22	180	
Muffin	250	15-18	200	
Édes finomságok	350	20	160	

ELŐKÉSZÍTÉS

1. Helyezze el a fogyasztót stabil és egyenes felületre, és csatlakoztassa a fali dugaszolóaljzatba.

- Üzemelés közben hagyjon a fogyasztó körül minimum 13 cm szabad tértséget.
- Győződjön meg arról, hogy a tápkábel elég hosszú, hogy kényelmesen be lehessen dugni a dugaszolóaljzatba.



MEGJEGYZÉS: Első használat előtt tisztítsa ki a tartozékokat forró vízzel, szappannal és nemkarcoló szivaccsal. A fogyasztó belső és külső részét törölje meg tiszta száraz ronggyal. Ellenőrizze, hogy a fogyasztóról eltávolításra került az összes matrica és csomagolási címke.

2. **Forrólevegős olajsütő:** Állítsa be az igényelt hőmérsékletet és 10 percre az időzítőt. Nyomja meg a Start gombot a fogyasztó előmelegítése céljából.

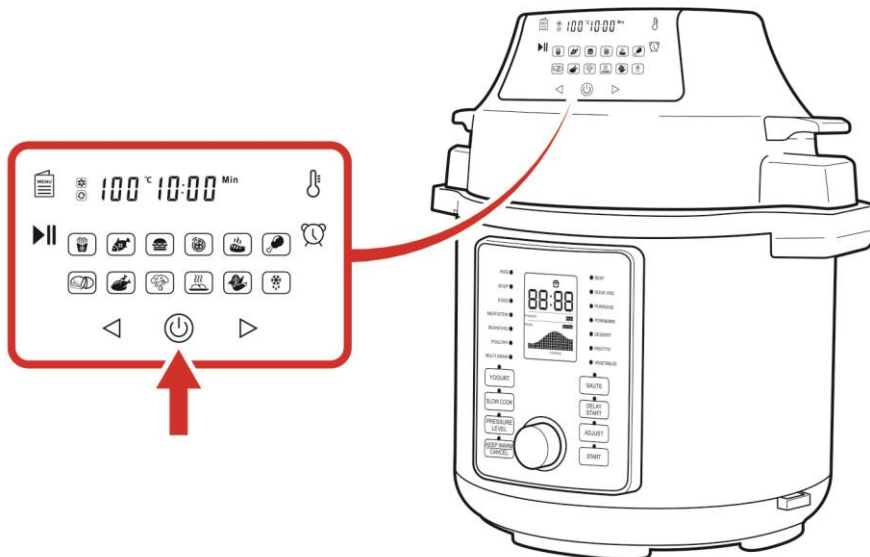

3. **Forrólevegős olajsütő:** Állítsa be az igényelt hőmérsékletet és 10 percre az időzítőt. Nyomja meg a Start gombot a fogyasztó előmelegítése céljából.

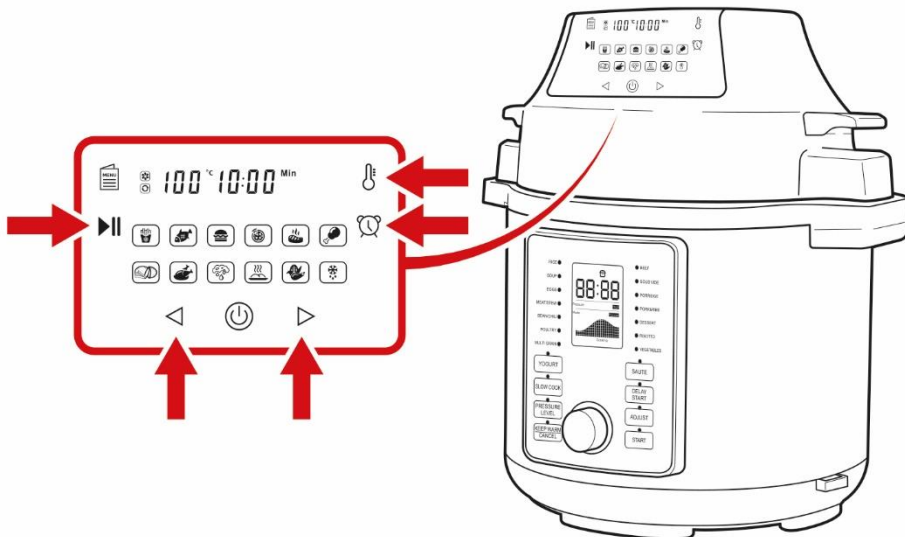

Főzés

1. Az élelmiszer-összetevőket tegye bele az igényelt tartozékba és utána a belső fazékba.

- Ne töltsen túl a tartozékokat, se a fazekat

- A tartozékok/fazék helyezésétől kezdve használjon konyhakesztyűt.

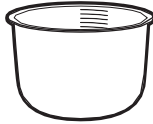

2. Válasszon megfelelő fedőt a fogyasztó forrólevegős olajsütőként történő használatára.

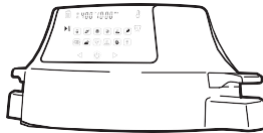

- Helyezze rá a forrólevegős olajsütő fedőt a fogyasztóra és a vezérlőelemek felgyulladnak.

3. Nyomja meg a Bekapcsolás/Kikapcsolás gombot.



4. Válassza ki az előre beállított főzést és/vagy kéziileg válassza meg a főzés beállítását



5. A Start gomb megnyomásával indítsa el a főzést.

- Szükség esetén szakítsa meg a főzést és adja hozzá/távolítsa el az összetevőket.



6. **Forrólevégős olajsütő:** Főzze meg a ételt egyenletesen a következő módon:

- Az ételt rázza meg vagy forgassa meg
 - A fazék fogyasztóból történő kiemeléséhez használjon konyhakesztyűt, és az ételt rázza meg/forgassa meg.
 - Helyezze vissza a fazekat a fogyasztóba és folytassa a főzést.

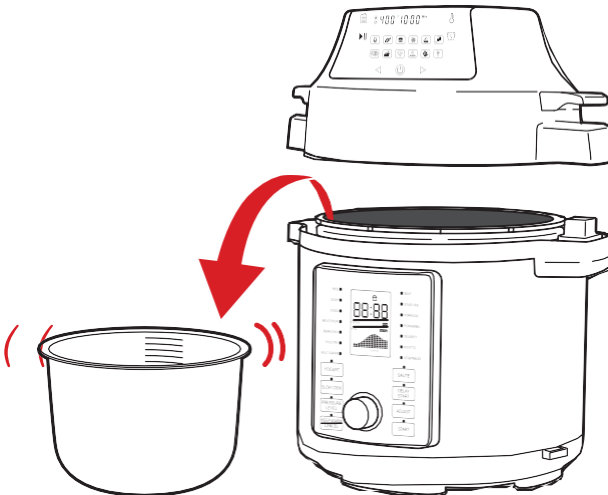

7. A főzés akkor fejeződik be, ha az időzítő eléri a 0 értéket. A fogyasztó hangjelzést ad ki, és kikapcsol vagy melegen fogja tartani az ételt.

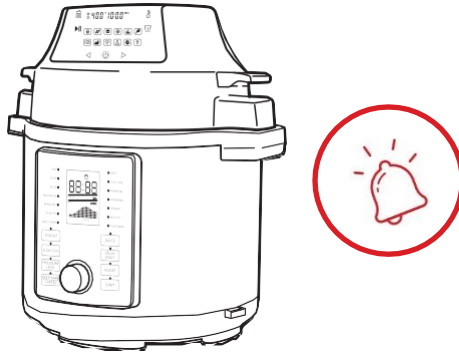

8. A tartozék/fazék kiemeléséhez és az étel kivetéséhez használjon konyhakesztyűt.

MEGJEGYZÉS: Ne feledje a tartozékot/fazekat stabil felületre helyezni, gyúlékony tárgyak elérhetőségén kívül.

A főzés befejezése után kapcsolja ki a fogyasztót és válassza le a villamos hálózatról. A fogyasztóval ne mozogjon és ne tegye megszokott helyére, míg az teljesen ki nem hűlik.

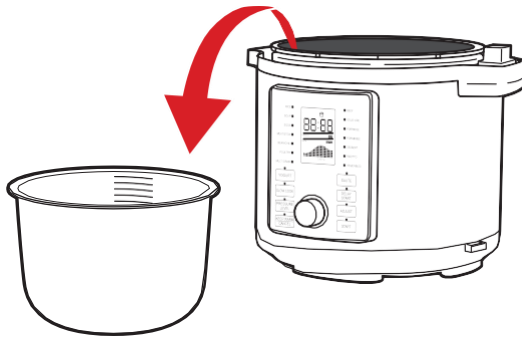

FŐZÉS

- A potenciálisan forró tartozékok áthelyezéséhez használjon mindig konyhakesztyűt.
- Ne töltse túl se a tartozékot, se a fogyasztót.
- Az előmelegítés közben ne tegyen élelmiszert a fogyasztóba.
- A kisebb összetevők valamivel rövidebb főzési időt igényelnek, mint a nagyobb összetevők.
- Az ételek felrázása vagy forgatása a főzés folyamán segíthet a nem egyenletes főzés elkerülésében.
- Állítsa be az időzítőt a főzési idő felére úgy, hogy a fogyasztó jelezze, mikor kell az ételt felrázni vagy megforgatni.
- Az ételt ne főzze túl és ne égesse meg.
- Ne egyen megégett ételt. Távolítsa el a megégett élelmiszereket minden maradékát.
- Használhat kis mennyiségű olajat a ropogósság elérésére, de ne adjon hozzá túl nagy mennyiséget.
- A készítésre rövidebb főzési időt igényel, mint a háztészta.

Tisztítás és tárolás

- Szétszedés vagy tisztítás előtt kapcsolja le a fogyasztót a hálózatról és hagyja kihűlni 30 percig.
- A fogyasztó minden használata után tisztítsa ki a kiemelhető részeket és a tartozékokat.
- A fogyasztó külső és belső részét törölje meg puha ronggyal és meleg vízzel.
- Tisztítsa meg a tartozékokat meleg vízzel, finom tisztítószerrel és nemkarcoló szivaccsal vagy ronggyal. Ha szükséges, merítse a részeket forró vízbe.
- Csak a tartozékok alkalmasak a mosogatógépbbe. A fogyasztó soha ne merítse vízbe vagy más folyadékba.
- A fogyasztó tisztításához ne használjon erős, korrozív tisztítószereket.
- Ne tisztítsa a fogyasztót fémeszközökkel vagy karcoló tisztítószerekkel.
- Amint teljesen szárazok az egyes részek, ismét állítsa össze azokat, és tárolásra helyezze el fogyasztót hűvös és száraz helyre.

Névleges feszültség	220 - 240 V
Névleges frekvencia	50 Hz
Forrólevegős olajsütő teljesítménye	1500 W
Kukta főzőedény teljesítménye	1000 W

PROBLÉMA	OK	MEGOLDÁS
A fogyasztó nem működik	A fogyasztó nincs helyesen bekötve	Csatlakoztassa földelt dugaszaljba
	Nincs beállítva az időzítő	Állítsa be az időzítőt
	A fedő nincs lezárva	Zárja le teljesen a fedőt
A sült összetevők nem készek	Túl sok összetevő	A tartozékba/fazékba kisebb adagot tegyen
	A beállított hőmérséklet túl alacsony, a főzési idő túl rövid.	Növelje a hőmérsékletet, növelje a főzési időt
Az összetevők nem egyenletesen sülték meg	Az összetevők adagja túl nagy és az összetevők egyik a másikon fekszik	Vegye ki valamelyik összetevőt, vagy rázza fel/fordítsa meg az ételt a főzési idő közepén
	Az összetevők nem frissek vagy nincsenek helyesen elkészítve	Győződjön meg arról, hogy friss összetevőket használ, és készítse elő helyesen azokat a sütéshez (adjon hozzájuk olajat stb.)
	Bizonyos összetevők jobbak a forrólevegős olajsütőben való felhasználásra	Használjon friss összetevőket vagy kész snacky (félkészárut)

A sült étel nem ropogós	Kell egy kevés olaj	Kenje be finoman kevés olajjal az összetevőket
	Az összetevők nedvesek	Főzés előtt szárítsa meg az összetevőket
A fogyasztóból fehér füst árad ki	Az olajsütőben lévő étel zsíros	Kis mennyiségű fehér füst normális, törölje meg az ételmiszert, hogy eltávolítsa a felesleges olajat
	A tartozékok még mindig tartalmaznak zsiradék maradványokat az előző felhasználásból	Tisztítsa ki rendesen a tartozékokat

Salente

Ario



ISTRUZIONI D'USO - PARTE PENTOLA A PRESSIONE

Prima dell'uso di un nuovo apparecchio

leggere attentamente tutte le istruzioni e conservare per futura consultazione

WWW.SALENTE.CZ

NORME DI SICUREZZA IMPORTANTI

Durante l'uso di pentole a pressione è sempre necessario ad osservare le norme di sicurezza di base:

1. Leggere tutte le istruzioni prima dell'uso.
2. Non lasciare l'apparecchio incustodito durante l'esercizio.
3. Non toccare le superfici calde. Utilizzare le maniglie o elementi di comando.
4. Nel caso in cui la pentola a pressione viene utilizzata in vicinanza dei bambini, è richiesta una sorveglianza severa.
5. **NON ACCONSENTIRE** ai bambini in nessuna circostanza a lavorare con l'apparecchio.
6. Non posizionare la pentola a pressione nel forno caldo.
7. Durante la manipolazione con la pentola a pressione contenente i liquidi caldi è necessario prestare la massima attenzione.
8. Non utilizzare la pentola a pressione ad un fine diverso da quello a cui è destinata.
9. Non immergere mai il prodotto in acqua o in altri liquidi.
10. Il presente apparecchio cuoce sotto la pressione. L'uso non corretto può causare le lesioni da scottature.
11. Prima dell'uso controllare se l'apparecchio sia ben chiuso. Vedi "Istruzioni d'uso".
- 12. Non riempire l'apparecchio oltre 2/3 del suo volume. Durante la cottura di pietanze che durante la cottura aumentano il suo volume come il riso o le verdure secche non riempire l'apparecchio oltre 1/2 del suo volume. Troppopieno può aumentare il rischio di intasamento di sfiato che di conseguenza comporta la pressione troppo alta nell'apparecchio. Mancata osservazione della procedura può causare lesioni alle persone e/o danni all'apparecchio.**
13. Tenere in mente che alcuni alimenti come ad esempio la purea di mele, i mirtilli rossi, granella, fiocchi d'avena o altri cereali, piselli, pasta, maccheroni, rabarbaro o spaghetti possono essere schiumogeni e rompersi e così intasare il dispositivo per la liberazione della pressione (sfiato). Questi alimenti non dovrebbero essere cotti in una pentola a pressione.
14. Quando si raggiunge la pressione regolare d'esercizio abbassare il riscaldamento perché tutto il liquido che crea il vapore non evapori del tutto.
15. Prima dell'uso controllare sempre se l'apparecchio per la liberazione della pressione non sia intasato.
16. Non aprire la pentola a pressione finché non si raffreddi e non liberi tutta la pressione interna. Nel caso in cui è difficile a liberare le maniglie significa che la pentola è sempre sotto pressione - non aprire la pentola con forza. Qualsiasi pressione nella pentola può essere pericolosa. Vedi Istruzioni d'uso.

17. Non utilizzare la pentola a pressione per la frittura con l'olio.
18. NON APPOGGIARE il prodotto vicino ai materiali infiammabili e NON UTILIZZARE lo stesso nell'ambiente umido.
19. NON DANNEGGIARE la gomma di tenuta e NON SOSTITUIRE la gomma con niente altro che la gomma di ricambio destinata per questo apparecchio.
20. NON MANIPOLARE con l'anello in acciaio nel coperchio (2) con alcun attrezzo o con le forze esterne. Nel caso in cui l'anello in acciaio sia danneggiato smettere di utilizzare l'apparecchio immediatamente e sostituire il coperchio.
21. Pulire il filtro (17) regolarmente affinché sia pulita anche la pentola.
22. Non aggravare MAI la valvola di limitazione di pressione (3) e non sostituirla neanche con niente che non è destinato per l'uso assieme con il presente apparecchio.
23. La superficie di contatto della pentola interna (6) e di riscaldatore elettronico (14) deve essere sempre pulita. NON UTILIZZARE la pentola interna con altre fonti di calore. NON SOSTITUIRE la pentola interna con nessun'altra che non è consigliata dal produttore.
24. Il cibo non dovrebbe essere mantenuto nel caldo più di 4 ore perché si mantenga la sua freschezza. La pentola a pressione non dovrebbe essere utilizzata ininterrottamente più di 6 ore. Nel caso in cui le prescrizioni di sicurezza vengono osservate possono verificarsi lesioni e/o danni gravi.
25. Nel caso in cui nel corso di cottura intorno al coperchio (2) libera il vapore, scollegare immediatamente l'apparecchio dalla rete elettrica, lasciare a raffreddare, togliere il contenuto e restituire al produttore per la sostituzione o per la riparazione. Il dispositivo per la liberazione della pressione è stato attivato. Questa misura di sicurezza che avvisa l'utente che il dispositivo per la limitazione della pressione non funziona correttamente
26. Nel caso in cui si verifica durante la cottura qualsiasi guasto della pentola a pressione smettere di utilizzare l'apparecchio e restituire lo stesso al produttore per la riparazione o per la sostituzione.
27. Non lasciare il cavo appeso sul bordo della tavola o del banco neanche toccare le superfici calde.
28. Scollegare dalla presa prima della pulizia e se non state utilizzando l'apparecchio. Lasciare a raffreddare prima di mettere o togliere i componenti.
29. Non utilizzare questo apparecchio con il cavo o presa danneggiati o in caso di guasto o di qualsiasi danno. Contattare un tecnico qualificato che esegue il controllo, la riparazione o la regolazione elettrica o meccanica. NON SMONTARE il prodotto e neanche NON SOSTITUIRE i componenti per i componenti che non sono destinate per il presente apparecchio.
30. Prima di tutto collegare la spina all'apparecchio, dopo collegare il cavo nella presa al muro. Se si vuole scollegare l'apparecchio, spegnere tutti gli elementi di comando e dopo

togliere la spina dalla presa dal muro.

31. Non utilizzare l'apparecchio fuori.

32. Non posizionare l'apparecchio sul piano di cottura a gas o elettrico caldo o nella sua vicinanza neanche nel forno caldo.

33. Qualsiasi altra operazione dovrebbe essere eseguita dal rappresentante di un centro assistenza autorizzato.

34. L'uso degli accessori che non sono consigliati dal produttore dell'apparecchio può causare le lesioni.

CONSERVARE QUESTE ISTRUZIONI SOLO PER L'USO DOMESTICO

ISTRUZIONI PER LA MESSA A TERRA: Il presente apparecchio deve avere il collegamento a terra. È dotato di cavo a 3 punte con la spina di messa a terra. La spina deve essere collegata alla presa che è installata e messa a terra a regola d'arte.

Avvertenza: L'uso scorretto di cavo messo a terra può causare la folgorazione. In caso di necessità consultare un elettricista qualificato. Non cercare di oltrepassare questo elemento di sicurezza con la modifica della spina.

A disposizione è un cavo corto di alimentazione che diminuisce il pericolo risultante da coinvolgimento o inciampo in un cavo più lungo. Nel caso in cui sia necessario ad utilizzare una prolunga essa dovrebbe essere posizionata in modo tale da non oltre passare il banco o il tavolo dove potrebbero giocare i bambini o potrebbero inciampare e:

1) Utilizzare solo con un cavo appropriato per questo carico.

2) Il valore contrassegnato della prolunga deve essere lo stesso o maggiore del valore del presente apparecchio. La potenza elettrica è indicata sulla parte inferiore dell'apparecchio

SULLA VOSTRA PENTOLA A PRESSIONE

La presente pentola a pressione utilizza una tecnologia avanguardia quindi lei e la sua famiglia potete godervi i vantaggi della migliore, della più veloce e della più sana cottura. La sua pentola a pressione sigilla gli ingredienti nel vapore e cuoce in modo più veloce e più caldo con la conservazione di nutrienti importanti per i cibi più sani. Una cottura veloce con la minor quantità d'acqua risparmia importanti fonti naturali e energia! Questo è la più semplice pentola a pressione sul mercato. Può sembrare che si tratta di un apparecchio complicato ma potete essere sicuri che la presente pentola a pressione si comanda semplicemente, prepara le pietanze in modo veloce e semplice e vi risparmia il denaro!

Vogliate accettare i nostri ringraziamenti per aver acquistato la nostra pentola a pressione e godetevi il cucinare!

AVVERTENZE DI SICUREZZA: Nel caso in cui il prodotto non verrà utilizzato in conformità alle istruzioni vi è il pericolo di incendio, di folgorazione o di lesione alle persone. La protezione contro la folgorazione è garantita solo nel caso in cui il cavo principale d'alimentazione è collegato alla presa messa regolarmente a terra 220 V 50 Hz.

- Il presente prodotto si può utilizzare solo nell'ambiente INTERNO e SECCO e NON è destinato per l'uso commerciale.
- Tutte le parti e tutti gli accessori del presente apparecchio devono essere utilizzati in conformità al manuale. Tutte le parti e tutti gli accessori devono essere originali forniti dal produttore. Tutte le altre parti o tutti gli altri accessori che non sono destinati per il presente apparecchio sono severamente vietati.
- Si sconsiglia l'uso della prolunga, di adattatore di alimentazione o di altri dispositivi elettrici.

IDENTIFICATORE LED DI ERRORE:

Nel caso in cui su display della pentola a pressione appare qualcuno dei seguenti codici di errore scollegare il cavo di alimentazione e trascorsi 10 minuti ricollegarlo di nuovo. Nel caso in cui il codice di errore rimane visualizzato rivolgersi al produttore e richiedere un ricambio.

IDENTIFICAZIONE DELLE PARTI

1. Maniglia

2. Coperchio

3. Valvola di limitazione di pressione

4. Valvola di sicurezza (vista esterna)

5. Valvola di sicurezza (vista interna)

6. Pentola interna

7. Pentola esterna

8. Maniglie di corpo principale della pentola

9. Anello superiore

10. Pannello di controllo

11. Cavo di alimentazione

12. Recipiente di condensa

13. Corpo principale della pentola

14. Piastra di riscaldamento

15. Anello inferiore

16. Anello di tenuta per la valvola di sicurezza

17. Filtro

18. Anello di tenuta in gomma

19. Sensore

20. Supporto di coperchio (scatto di coperchio su entrambe le maniglie laterali)

21. Manico per il supporto del coperchio

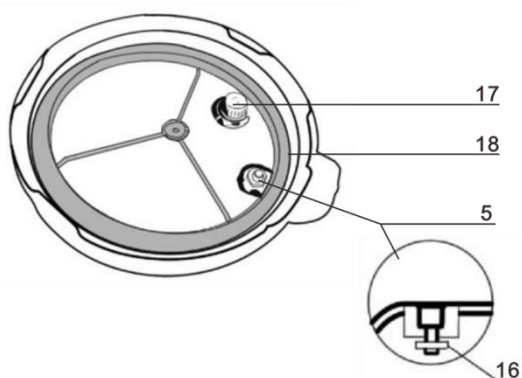
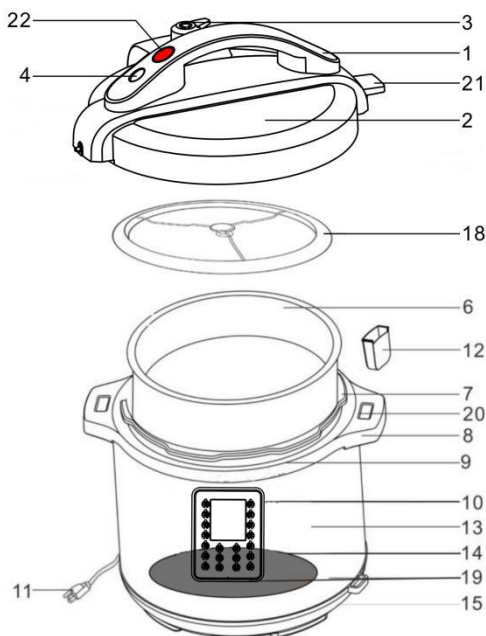

22. Tasto per liberazione del coperchio

23. Dispositivo per il vapore

24. Coperchio di vetro temperato

25. Misurino

26. Cucchiaino

27. Supporto

28. Cesto

29. Supporto a vapore

ACCESSORI



23



24



25



26

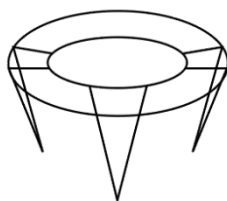

27



28

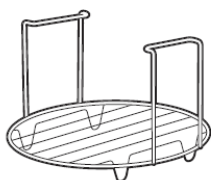

29

COME UTILIZZARE IL PANNELLO DI CONTROLLO

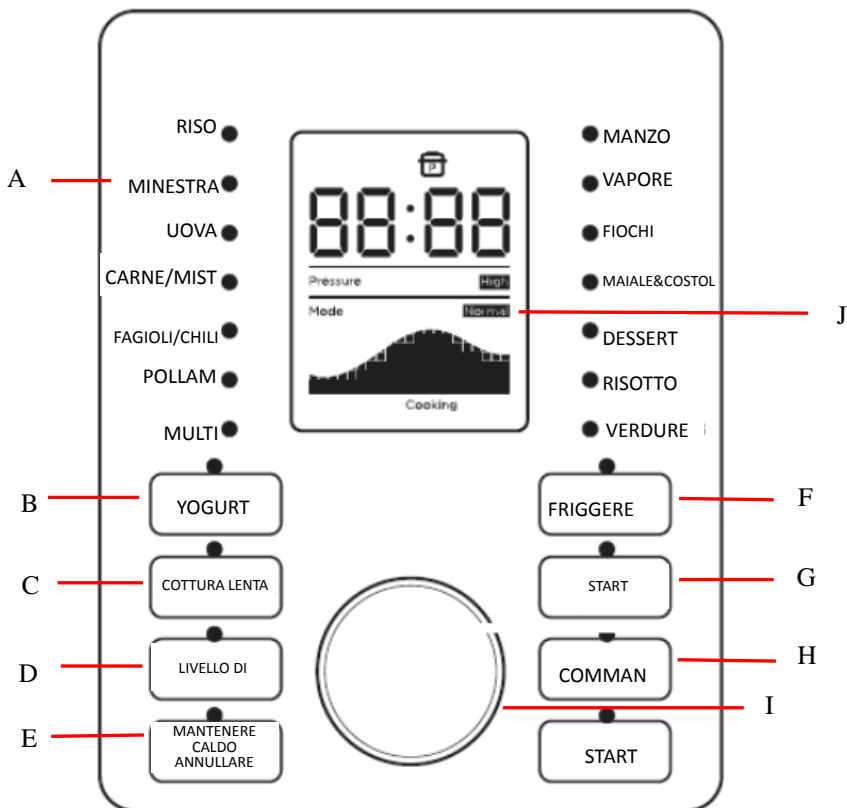

A-MENÙ PIETANZE: Scegliere tramite questi tasti la funzione del Menù pietanze, premendo il tasto START avviare il ciclo di cottura.

B-FUNZIONE YOGURT: È composta da due passi - Pastorizzazione e Coltivazione.

C-TASTO DI COTTURA LENTA: Premendo il tasto scegliere il programma di Cottura lenta.

D-TASTO LIVELLO DI PRESSIONE: Il tasto serve per scegliere il livello di pressione bassa o alta pressione.

E-TASTO PER MANTENIMENTO DI TEMPERATURA/CANCELLAZIONE: Il tasto serve per mantenere la temperatura nella pentola a pressione. Dopo la cottura la pentola a pressione passa in automatico nella modalità di mantenimento di temperatura. Inoltre, premendo il tasto in QUALSIASI MOMENTO si cancella QUALSIASI funzione.

F-TASTO PER SAUTÉ: Premendo il tasto scegliere il programma di Sauté.

G-TASTO PER IL START POSTICIPATO: Lo start posticipato di cottura con i passi di 30 minuti, premere per aumentare il tempo di posticipazione

H-IMPOSTARE: Premere per impostare la quantità di ingredienti, passaggio tra le modalità Meno, Normale e Più. **NOTA:** Il tempo di cottura dipende dalla quantità di ingredienti

I-PULSANTE DI COMMANDO Ruotando impostare la cottura o modificare il tempo di cottura. Premere per impostare il tempo della scelta desiderata

J-DISPLAY LCD

Il display LCD utilizza le icone, le parole e i numeri per visualizzare il tempo, i livelli di pressione, le modalità, l'andamento di cottura e i messaggi.

1) Icona di start posticipato 2) Icona di preriscaldamento 3) Icona di pressurizzazione 4) Icona di Mantenimento di temperatura

Visualizzazione di orario e di messaggi

Indicatore di livello di pressione

Indicatore di modalità

Indicatore di andamento

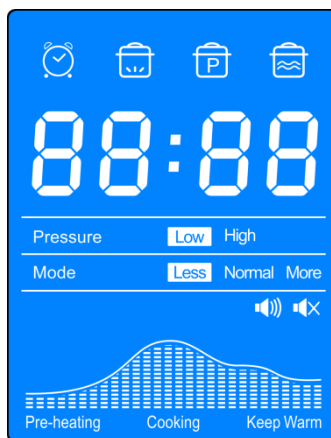

Indicatore acustico: visualizza se il suono acceso o spento, Avvisi di sicurezza sono accesi sempre

Spegnimento di suono: Premere il tasto di MANTENERE CALDO

ANNULLARE almeno per 3 secondi finché l'icona non cambia in icona

Accensione di suono: Premere il tasto di MANTENERE CALDO

ANNULLARE almeno per 3 secondi finché l'icona non cambia in icona

Messaggi ordinari



ASSEMBLAGGIO DI COPERCHIO IN VETRO

**La Sua pentola a pressione è dotata di coperchio in vetro temperato che è possibile utilizzare con le funzioni di COTTURA LENTA e di MANTENIMENTO DI TEMPERATURA. Non utilizzare il coperchio in vetro con altre funzioni della pentola a pressione.

Il montaggio di manopolo sul coperchio in vetro richiederà il cacciavite (non fa parte della fornitura).

In conformità allo schema a sinistra (Figura 6) assemblare il manopolo sul coperchio in vetro.

1. Maniglia
2. Base della maniglia
3. Corpo di coperchio in vetro
4. Guarnizione in silicone
5. Guarnizione
6. Vite M4

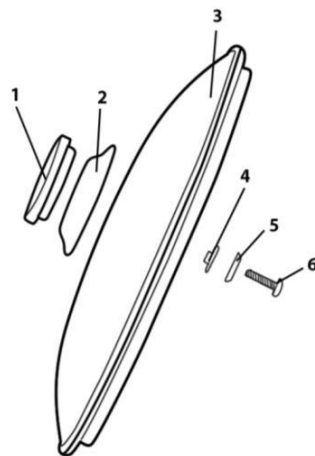

MONTAGGIO DI ANELLO DI TENUTA IN GOMMA

Assicurarsi sempre che l'anello di tenuta in gomma (18) è bloccato sull'anello in metallo di forma della lettera Y sulla parte interna del coperchio (2). Assicurarsi che l'intaglio nell'anello di tenuta in

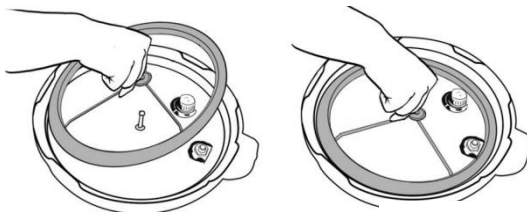

Figure 1-2

gomma (18) si incastra nel bordo esterno dell'anello in forma di lettera Y in tutta la circonferenze.

Dopo di che inserire l'anello in forma di lettera Y e l'anello di tenuta in gomma (18) di nuovo nel coperchio (2) e assicurarsi che il foro nel centro del foro dell'anello in forma di lettera Y corrisponde al grano di metallo nel centro del coperchio (2). Spingere bene in giù finché l'anello in forma di Y non è bloccato sul coperchio (2) (Figure 1-2).

SEGNI SU COPERCHIO DI PENTOLA A PRESSIONE

Prestare attenzione ai segni "OPEN" ("APERTO") e "CLOSE" ("CHIUSO") al bordo del corpo della pentola a pressione (13) e "▼" sul bordo del coperchio (2). Per una regolare chiusura e bloccaggio del coperchio della pentola a pressione (2) allineare sempre i segni "CLOSE" sull'anello superiore (9) e "▼" sul bordo del coperchio (2) (Figura 3).

MONTAGGIO DI RECIPIENTE DI CONDENSA

Il recipiente di condensa è un pezzo di plastica trasparente che si inserisce nella parte posteriore della pentola a pressione come è visualizzato sulla Figura 4. Posizionare il recipiente di condensa nella parte posteriore dell'apparecchio finché non si inserisce nell'alloggio. Si tratta di componente 12 nello schema sulla pagina 6.

AVVERTENZA RELATIVA ALLA VALVOLA DI LIMITAZIONE DI PRESSIONE

AVVERTENZA: Evitare le lesioni gravi. Per impostare la valvola nella posizione "VENTING" ("SCARICARE") (Figura 5) utilizzare sempre la pinza o uno strumento lungo da cucina.

ATTENZIONE VAPORE CALDO: NELL'IMPOSTAZIONE IN POSIZIONE "VENTING" ("SCARICARE") TENERE LE MANI E LA FACCIA LONTANI DALLA VALVOLA DI LIMITAZIONE DELLA PRESSIONE.



Figura 3



Figura 4

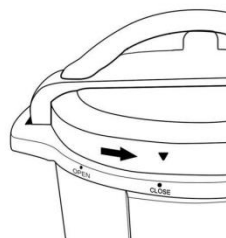

Figura 5

PRIMA DEL PRIMO USO

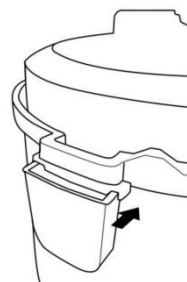
1. Eliminare i materiali di imballaggio come cartone, materie plastiche o polistirolo e regolarmente liquidare.
2. Pulire le parti con un morbido panno inumidito o con una spugna e asciugare bene.
3. La pentola per la cottura lavare bene in una lavastoviglie o con acqua calda e sapone. Risciacquare, asciugare o lasciare ad asciugare e inserire nella pentola a pressione.

MONTAGGIO DI COPERCHIO:

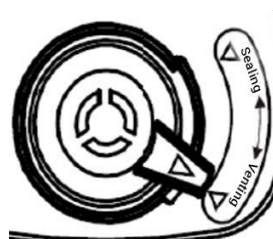
1. Come aprire il coperchio: Tenere bene la maniglia (1) e premere il tasto rosso per liberare il coperchio (22), girare il coperchio (2) nel senso orario finché non si libera e alzare verticalmente (Figure 6-7);

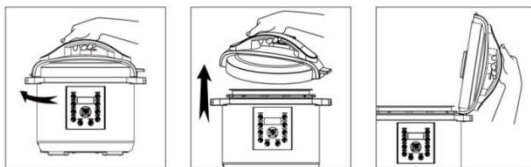

Figure 6-8

il coperchio (2) può stare sul supporto del coperchio (20) (Figura 8).

Nota: In caso di nuove unità la guarnizione del coperchio (2) può essere più spessa del solito e può essere difficile liberare il coperchio. Non appena il coperchio (2) sarà aperto e chiuso alcune volte la guarnizione si rallenta.

2. Come chiudere il coperchio:

Controllare l'anello di tenuta in gomma (18) all'interno del coperchio (2) e assicurarsi che è regolarmente inserito sul coperchio per tutta la sua circonferenza.

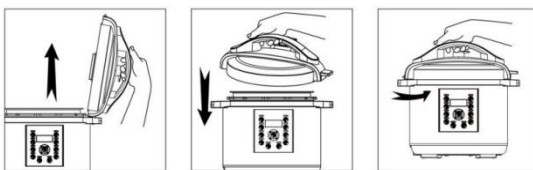

Figure 9-11

(Attenzione: Se l'anello di tenuta in gomma sia danneggiato, non utilizzare la pentola a pressione. Rivolgersi all'assistenza Clienti e lasciare riparare o sostituire).

Nel caso in cui volete chiudere il coperchio (2) a chiave, eliminare i resti del cibo dal bordo superiore dell'anello (9), per garantire buona tenuta. Togliere il coperchio (2) dal supporto del coperchio (20) (Figura 9) e tenere la maniglia (1) e posizionare il coperchio in basso nella posizione del coperchio aperto (Figura 10). Girare nel senso antiorario finché non si raggiunga la posizione del coperchio chiuso (Figura 11). (Si sente suono di chiusura a chiave).

Nota: Per garantire la regolare chiusura del coperchio (2) allineare i segni OPEN e CLOSE sul coperchio (2) e sul corpo principale (13).

PROVA CON ACQUA

Per verificare la posizione corretta di anello di tenuta in gomma (18) durante il primo uso si consiglia a leggere le seguenti istruzioni e riempire la pentola interna (6) con l'acqua fino a 2/3 del volume e programmare la cottura per 30 minuti. Dopo la terminazione togliere l'acqua. Risciacquare la pentola interna (6) e asciugare per bene. La pentola a pressione è ora pronta ad essere utilizzata.

CHIUSURA DI SICUREZZA DEL COPERCHIO

*Nota: Il presente apparecchio ha un elemento di sicurezza incorporato che impedisce l'attivazione di tutte le funzioni se il coperchio (2) non è chiuso regolarmente.

La funzione di cottura non è possibile scegliere se il coperchio (2) non è regolarmente chiuso. Il display visualizza "LID" ("COPERCHIO") e emetterà un beep continuo finché il coperchio (2) non venga regolarmente chiuso. La funzione di cottura non sarà possibile scegliere.

Così si evita che l'apparecchio cuocia senza una regolare chiusura del coperchio. La funzione Sauté funzionerà sempre, in quanto la funzione non utilizza il coperchio (2).

MANUALE D'USO

SEGNI DI PENTOLA PER CUCINARE

All'interno della pentola rimovibile per cottura si trovano due serie di segni. Una parte è contrassegnata con la scrittura "2/3 MAX PRESSURE COOK" ("2/3 MAX PER CUOCERE"), che indica il massimo riempimento per la cottura di qualsiasi cibo nella pentola a pressione oltre al riso. Il secondo segno è MAX RICE CUP (MAX PER RISO) e si utilizza durante la cottura del riso. Durante la cottura a pressione non riempire mai la pentola a pressione con acqua oltre a questo segno.

1. Aprire il coperchio, togliere la pentola per cottura dalla pentola a pressione e aggiungere il cibo e i liquidi.

NOTA: Il volume complessivo di cibo e di liquidi non può superare 2/3 di capienza della pentola per la cottura (Figura 12). In caso di alimenti come è la verdura secca e fagioli, o riso e cereali il volume complessivo non può superare 1/2 di capienza (Figura 13). Sovraccarico può intasare la valvola di limitazione di pressione causando così la pressione troppo alta.



Figura 12-13

In caso di cottura a pressione utilizzare sempre almeno 1/2 tazza di liquido.

AVVERTENZA: Affinché non si verifichi una lesione grave o ustione durante la cottura di altre pietanze diverse dal riso non superare mai il segno di 2/3 MAX PRESSURE COOK

di volume combinato di liquidi e di alimenti visualizzato sulla Figura 13.

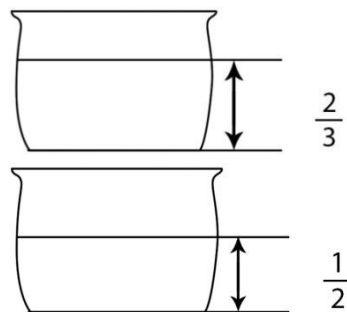
Assicurarsi che il recipiente interno dove è posizionata la piastra riscaldante (14), è pulito e asciutto prima di inserire la pentola interna (6) nella pentola a pressione e livellare la pentola in modo tale da ottenere il contatto ottimale tra la pentola interna e la piastra riscaldante (14) (Figura 14)



Figura 14

3. Chiudere il coperchio a chiave.

4. Impostare la valvola di limitazione di pressione (3) nella posizione “Sealing” (“otturare”) e assicurarsi che la valvola di sicurezza (4) scenda.

5. Quando si imposta la valvola di limitazione di pressione (3) nella posizione “Sealing” (“Otturare”) o “Venting” (“Svuotare”) far corrispondere il segno sulla valvola di limitazione di pressione (3) con la freccia sulla maniglia (1) come è dimostrato sulla Figura 15.

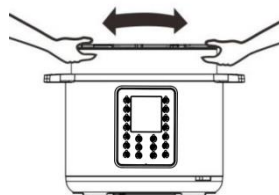
6. Allacciare il cavo di alimentazione nella pentola a pressione e poi nella presa al muro. Sul display LCD appare 00:00 - OFF (SPENTO).



Figura 15

ISTRUZIONI PER L'USO

Con il coperchio chiuso in sicurezza e l'apparecchio acceso e il display LCD visualizzato scegliere il tasto per la funzione desiderata di cottura secondo le seguenti istruzioni.

Per la sua pentola a pressione sono programmati 18 funzioni di Menù pietanze. Essi sono Fiochi d'avena, Minestra/Brodo, Pollame, Yogurt, Uova, Fagioli/Chili, Riso, Cottura a pressione, Carne/ Carne bollita, Torta, Cottura lenta, Vapore, Sauté, Alimenti multi cereali. I tempi di partenza sono programmati per la cottura veloce e facile per le piccole porzioni di cibo minori di 1,4 kg. Per la cottura di cibi oltre a 1,4 kg utilizzare la funzione di impostazione manuale propria. Ognuno dei tempi di partenza è programmato in modo tale di rilevare il peso di alimenti cotti e la quantità di liquido all'interno della pentola durante il ciclo di cottura. L'apparecchio crea la pressione in automatico, cuoce il cibo e dopo la terminazione passa nella modalità di Mantenimento di temperatura.

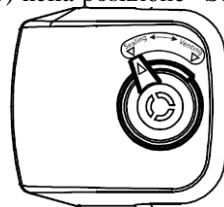
PRESELEZIONE DI COTTURA	QUANTITÀ (ADEGUARE)	DURATA DI COTTURA (MIN.)	IMPOSTAZIONE MANUALE DEL TEMPO
Riso	Meno	8	da 1 a 99 min.
	Normale	12	
	Più	15	
Minestra	Meno	12	da 1 a 99 min.
	Normale	15	
	Più	20	
Uova	Meno	4	da 1 a 99 min.
	Normale	5	
	Più	6	
Carne/ Carne bollita	Meno	20	da 1 a 99 min.
	Normale	35	
	Più	45	
Fagioli/Chili	Meno	25	da 1 a 99 min.
	Normale	30	
	Più	40	
Pollame	Meno	10	da 1 a 99 min.
	Normale	15	
	Più	25	
Alimenti multi cereali	Meno	20	da 1 a 99 min.
	Normale	40	
	Più	45	
Manzo	Meno	30	da 1 a 99 min.
	Normale	35	
	Più	40	

Vapore	Meno	2 ore	da 1 a 4 ore
	Normale		
	Più		
Purea	Meno	12	da 1 a 99 min.
	Normale	15	
	Più	20	
Maiale e costole	Meno	13	da 1 a 99 min.
	Normale	18	
	Più	25	
Dessert	Meno	25	da 1 a 99 min.
	Normale	40	
	Più	50	
Risotto	Meno	20	da 1 a 99 min.
	Normale	35	
	Più	45	
Verdure	Meno	10	da 1 a 99 min.
	Normale	15	
	Più	20	
Yogurt	Meno	24 ore	da 6 a 24 ore
	Normale	8 ore	
	Più	Cuocere	
Cottura lenta	Meno	30 min.	da 0,5 a 9,5 ore
	Normale	6 ore	
	Più	9 ore 30 minuti	
Sauté	N/A	30	N /A
	N/A		
	N/A		

DOPO LA SELEZIONE DI UN PULSANTE MENU

1. Il tempo di cottura predefinito verrà visualizzato per l'impostazione selezionata. Ad esempio, se è selezionato Rice, il display mostrerà 00 12.

2. Premere il pulsante START.

L'icona di preriscaldamento si illuminerà. 

3. Mentre l'unità si riscalda e la pressione aumenta, la valvola a galleggiante si alza. La quantità di liquido e altri ingredienti nella pentola a pressione determina il tempo necessario per la piena pressione, generalmente da 5 a 40 minuti.

4. Utilizzando lo stesso esempio Rice, mentre l'unità sta aumentando la pressione, il display LCD mostrerà ON. Una volta che inizia a cuocere a pressione, l'icona pressurizzata si illumina . Il display LCD mostrerà un solido 00:12 e inizierà il conto alla rovescia.

5. La valvola a galleggiante sollevata indica che si sta cucinando sotto pressione. Il coperchio è ora bloccato e non può essere aperto.

NON CERCARE MAI APRIRE IL COPERCHIO DURANTE LA COTTURA A PRESSIONE.

DOPO LA SCELTA DI LIVELLO DI PRESSIONE

Il tasto LIVELLO DI PRESSIONE viene utilizzato in combinazione con i tasti di Menù pietanze.

La pressione d'esercizio di partenza è la Pressione alta il tasto "LIVELLO DI PRESSIONE" commuta la impostazione della pressione tra "Pressione alta" (50-60 kPa) e "Pressione bassa" (30-40 kPa) per le funzioni di cottura a pressione. Ad esempio in caso di Minestra premere prima il tasto Minestra e impostare il tempo di cottura a pressione, l'indicatore Minestra lampeggia e l'indicatore Alta pressione sarà evidenziato premete una volta Livello di pressione si accende l'indicatore Bassa pressione. La pressione d'esercizio sarà alta se si preme due volte il tasto Livello di pressione.

Procedere secondo i passi 3-5 sulla pagina 11.

FUNZIONE DI MANTENIMENTO DI TEMPERATURA AUTOMATICO

Quando la cottura è terminata la pentola a pressione emette un beep e passa in automatico nella modalità Mantenimento di temperatura. L'indicatore di Mantenimento di temperatura e l'icona di Mantenimento di temperatura  si accende e su display si visualizza 66. Dopo 24 ore la pentola si spegne in automatico.

□ NOTA: L'impostazione di Mantenimento di temperatura non dovrebbe essere utilizzata ininterrottamente più di 4 ore. La qualità e la struttura degli alimenti inizia a variare dopo 1 ora in caso di impostazione di Mantenimento di temperatura. La piccola quantità di condensa nell'anello superiore durante l'impostazione di Mantenimento di temperatura è normale.

PER RESETTARE O CANCELLARE

L'utente può in qualsiasi momento resettare o cancellare qualsiasi funzione premendo il tasto di Mantenimento di temperatura/Cancellazione finché sul display non appare 00:00 - OFF (SPENTO).

ELIMINAZIONE DEL COPERCHIO DOPO LA COTTURA A PRESSIONE

Dopo terminazione del ciclo di cottura a pressione l'apparecchio passa in automatico nella modalità di Mantenimento di temperatura. In questo momento potete liberare la pressione con una delle due modalità - Liberando in modo naturale la pressione o di Liberazione veloce della pressione.

1. Liberazione naturale: Dopo la cottura a pressione lasciare l'apparecchio nella modalità di Mantenimento di temperatura. La pressione inizia a scendere - periodo perché la temperatura scenda dipende dalla quantità del liquido nella pentola e dal periodo per il quale la pressione è stata mantenuta. La liberazione naturale può durare da 15 fino a 30 minuti.

Durante questo periodo la cottura prosegue, quindi si consiglia per alcuni pezzi di carne, minestre, riso e alcuni dessert. Quando la pressione viene completamente liberata la valvola di sicurezza (4) scende (Figura 16) e il coperchio si sblocca per l'apertura. Il coperchio non si apre se non è liberata tutta la pressione. Non aprire il coperchio con forza. Nel caso in cui il coperchio sembra troppo rigido lasciare liberata la pressione del tutto prima di cercare aprire il coperchio.



Figura 16

Liberazione veloce (consigliato per gli alimenti che dovrebbero essere cotti bene o medium): Dopo la cottura a pressione la pentola emette il suono beep e passa nella modalità di Mantenimento di temperatura. Premere il tasto Mantenimento di temperatura/Cancellazione e il display visualizza 00:00 - OFF (SPENTO). Con l'aiuto di guanto da cucina o di un attrezzo lungo girare attentamente la valvola di limitazione di pressione (3) nella posizione "Venting" ("Scaricare") per liberare la pressione finché la valvola di sicurezza (4) non scenda.

NOTA: Non è possibile impostare la valvola di limitazione di pressione sulla posizione "Venting" ("Scaricare") immediatamente dopo la cottura, se si usano le funzioni come purea o minestra. È IMPORTANTE che la valvola di sicurezza (5) scenda prima che cercherete aprire il coperchio (Figura 14).

ATTENZIONE VAPORE CALDO - PERICOLO DI USTIONE: PER GIRARE LA VALVOLA UTILIZZARE LA PINZA O UN ATTREZZO LUNGO. TENERE LE MANI E LA FACCIA LONTANO DALLA VALVOLA DI LIMITAZIONE DI PRESSIONE (3)

COME UTILIZZARE LA FUNZIONE SAUTÉ

L'impostazione acconsente la cottura ad alta temperatura senza coperchio prima della cottura a pressione. Prima della cottura a pressione la maggior parte delle pietanze profitterà dalla tostatura (Sauté) in quanto prende un colore dorato ed il gusto più ricco e più succoso. Nel caso in cui si vuole a friggere la carne o le verdure (Sauté) prima della cottura a pressione:

1. Togliere il coperchio (2) dall'apparecchio.
2. Aggiungere l'olio o il burro secondo la ricetta.
3. Premere il tasto SAUTÉ. Premendo il tasto Impostazione manuale si imposta il tempo di cottura. Premere il pulsante START. Sul display LCD appare ON (ACCESO).
4. Dopo il preriscaldamento sul display LCD appare HOT (RISCALDATO) dopo inserire gli alimenti nella pentola interna.
5. A seconda della necessità mescolare o girare la pietanza finché non si ottiene il colore e la consistenza desiderati.
6. Nel caso in cui si vuole cancellare la funzione SAUTÉ prima di terminazione del conto alla rovescia de timer premere il tasto MANTENIMENTO TEMPERATURA/CANCELLAZIONE.
 - Lasciare l'apparecchio dopo la cancellazione della funzione SAUTÉ a riposare 2-3 minuti prima di iniziare la cottura a pressione. Nel caso in cui l'apparecchio non avvia la cottura a pressione lasciarlo dopo FRIGGERE (SAUTÉ) a raffreddare per un periodo più lungo prima di scegliere un'altra funzione.

COME UTILIZZARE LA FUNZIONE YOGURT:

La produzione di yogurt con la pentola a pressione è facile e divertente. Tutto ciò si ha bisogno è il latte e un po di yogurt con coltura attiva! La procedura consiste in due parti: La pastorizzazione del latte e la coltivazione dello yogurt. Per la produzione di yogurt procedere seguendo i seguenti passi:

Pastorizzazione

1. Posizionare la pentola in acciaio nella base e collegare la pentola a pressione. Sul display LCD appare 00:00 - OFF (SPENTO).
2. Versare il latte nella pentola in acciaio secondo la sua ricetta.
3. Chiudere il coperchio e trasferire la valvola di imitazione di pressione nella posizione

Airtight (Sigillare).

4. Scegliere la funzione Yogurt. Con ulteriore pressione del tasto Yogurt si passa al menù More (Più), sul display LCD lampeggia la scritta Boil (Cottura).

5. Premere il pulsante START e sul display LCD appare la scritta Boil (Cottura).

6. Dopo la terminazione della cottura la pentola a pressione emette beep e sul display LCD appare la scritta Yogurt (Yogurt).

7. Togliere la pentola in acciaio con il latte, inserire la griglia e lasciare a raffreddare finché il latte non raggiunga la temperatura di 43 °C.

Coltivazione

Mescolare la coltura attiva con il latte caldo secondo la sua ricetta. Riporre la pentola in acciaio nella base della pentola a pressione.

1. Bloccare il coperchio. La valvola di limitazione di pressione può essere impostata sia nella posizione Airtight (Otturare) o Exhaust (Liberare).

2. Scegliere la funzione Yogurt, premere nuovamente Yogurt finché sul display LCD non appare la scritta Normal (Normale) con il timer di 8 ore. Per impostare il tempo di cottura utilizzare la Impostazione manuale.

3. Premere il pulsante START e sul display LCD appare il timer (timer per yogurt si avvia e comincia il conto alla rovescia).

4. Dopo la terminazione della cottura la pentola a pressione emette alcune volte beep e sul display LCD appare la scritta Yogurt (Yogurt). Trasferire lo Yogurt nei recipienti e dare a raffreddare secondo le istruzioni della vostra ricetta.

COME UTILIZZARE LA FUNZIONE COTTURA LENTA:

1. Preparare la pietanza richiesta e inserirla nella pentola interna (6).

2. Durante la cottura lenta utilizzare sulla pentola il coperchio in vetro.

NOTA: Funzione COTTURA LENTA cuoce senza pressione.

3. Scegliere la funzione COTTURA LENTA e su display appare il tempo di partenza della modalità COTTURA LENTA 06:00. Premendo i tasti + e - modificare il tempo di cottura.

NOTA: Il più lungo tempo consentito della modalità COTTURA LENTA è 9,5 ore.

5. Dopo 10 secondi la pentola a pressione emette tre beep e sul display LCD appare ON (ACCESO) che significa che la pentola a pressione si sta preriscaldando.

5. Prima che si avvia il conto alla rovescia all'apparecchio può durare da 5 a 20 minuti a raggiungere la temperatura necessaria.

6. Quando la cottura è terminata la pentola a pressione emette un beep e passa in automatico nella modalità MANTENIMENTO DI TEMPERATURA. Durante la modalità di

MANTENIMENTO DI TEMPERATURA sul display sarà visualizzato 66.

7. Si accende l'icona di MANTENIMENTO DI TEMPERATURA . L'attività si termina premendo il tasto CANCEL (CANCELLARE).

ATTENZIONE! Mentre si toglie il coperchio in vetro non lasciare mai le mani o la faccia direttamente sopra la pentola a pressione il vapore uscente può causare gravi ustioni.

COME UTILIZZARE LA FUNZIONE START POSTICIPATO

Nel caso in cui desiderate programmare la vostra pentola a pressione per la cottura automatica di pietanze pronte a più tardi, potete programmare la cottura posticipata fino di 24 ore.

ATTENZIONE: Si sconsiglia utilizzare la funzione START POSTICIPATO per la cottura di pietanze che possono andare male. Lasciando gli alimenti freschi nella pentola a pressione per lungo periodo prima della cottura può causare che gli alimenti andranno male. Cuocere gli alimenti che possono lasciati a temperatura ambiente come riso, fagioli, cereali o altri alimenti che non vanno male.

Questa impostazione si utilizza in combinazione con le funzioni del Menù pietanze e con la funzione di Impostazione manuale.

1. Preparare la pietanza richiesta e inserirla nella pentola per la cottura.
2. Posizionare il coperchio (2) sull'apparecchio e girare nel senso antiorario per bloccarlo.
3. Assicurarsi che la Valvola di limitazione di pressione è nella posizione "Sealing" ("Otturare").
4. Collegare il cavo di alimentazione nella presa 220 - 240V.
5. Sul display LCD appare 00:00 - OFF (SPENTO).
6. Premere il tasto Start posticipato l'icona Start posticipato  accende. Sul display LCD appare 00:30 che significa 30 minuti di posticipo. Premere il tasto Start posticipato per impostare il tempo di posticipo a passi di mezz'ora e tenere il tasto per l'aumento veloce del valore. Il tempo massimo di posticipo sono 24 ore. (Il tempo che è visualizzato sul display LCD significa quanto tempo l'apparecchio deve aspettare prima di avviare la procedura della cottura).
7. Ad esempio: Nel caso in cui si desidera programmare la pentola a pressione in modo tale che si accenda in automatico tra 3 ore tenere il tasto Start posticipato finché sul display non appare 03:00).

8. Per la programmazione del tempo di Start posticipato scegliere la funzione Menù pietanze.

TASTI PER SCELTA DA MENÙ PIETANZE:

Scegliere uno dei tasti di Menù pietanze oltre alla funzione Sauté e Yogurt.

Procedere secondo le istruzioni nella parte “DOPO LA SCELTA DEL TASTO DI MENÙ PIETANZE”.

Non appena la pentola a pressione terminerà il conto alla rovescia avvia la cottura secondo la pietanza scelta.

Dopo la terminazione di procedura di cottura procedere secondo le istruzioni indicate nella parte “COME ELIMINARE IL COPERCHIO DOPO LA COTTURA A PRESSIONE”.

DISPOSITIVI DI SICUREZZA

Per garantire l'affidabilità sono nella pentola a pressione installati nove dispositivi di sicurezza (Figura 17).



Figura 17

1. Chiusura di sicurezza del coperchio
2. Interruttore di sicurezza del coperchio
3. Dispositivo di sicurezza per apertura e chiusura del coperchio
4. Fusibile termico
5. Valvola di limitazione di pressione
6. Dispositivo per la liberazione della pressione
7. Coperchio antibloccaggio
8. Regolazione automatica di temperatura
9. Avvertenza contro di temperatura alta
10. Dispositivo per la regolazione della pressione

1. Dispositivo di sicurezza per apertura e chiusura del coperchio

Il coperchio non è possibile aprire se l'apparecchio è pieno di pressione.

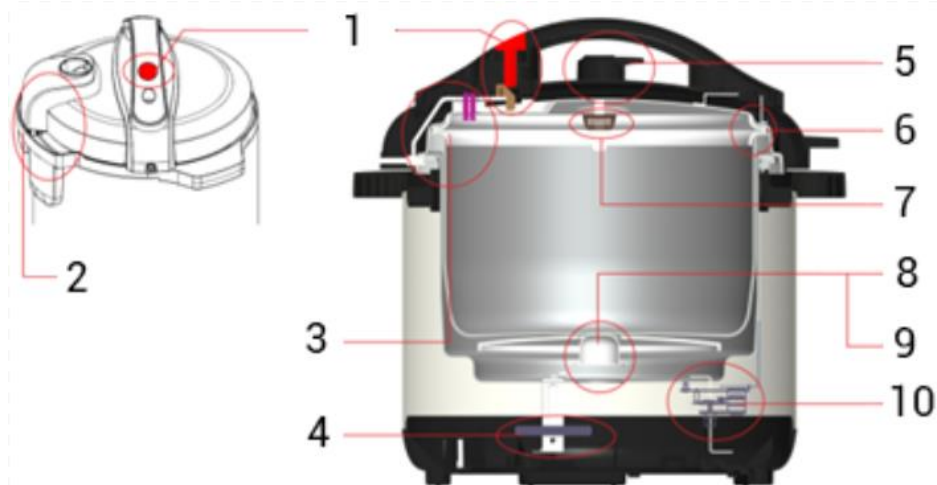
2. Dispositivo per la regolazione della pressione

Il livello corretto di pressione viene mantenuto durante la cottura in automatico.

3. Valvola di limitazione di pressione

La valvola di limitazione di pressione libera l'aria quando la pressione all'interno supera la temperatura impostata.

NOTA: Sovraccarico della pentola a pressione (vedi Manuale d'uso) può intasare la valvola di limitazione di pressione causando così la pressione troppo alta.

4. Coperchio antibloccaggio

Evita l'intasamento della valvola di limitazione di pressione (3) con gli alimenti.

5. Dispositivo per la liberazione della pressione

Quando la pentola a pressione raggiunge la pressione e la temperatura massima ammissibile la pentola per la cottura si sposta in giù finché il coperchio non si stacca dall'anello di tenuta liberando così la pressione dell'aria.

6. Termostato

L'alimentazione si spegne in automatico quando la temperatura della pentola di cottura raggiunge il valore preimpostato o la pentola a pressione si riscalda senza sufficiente quantità di liquidi all'interno.

7. Fusibile termico

Il circuito si apre quando la pentola a pressione raggiunge la temperatura massima.

8. Interruttore di sicurezza del coperchio

La pentola a pressione non funzionerà finché il coperchio non è regolarmente bloccato.

9. Tasto di sicurezza del coperchio

Il coperchio non è possibile aprire se il tasto è premuto e mantenuto premuto.

PULIZIA DI PENTOLA A PRESSIONE

1. Assicurarsi prima di smontare che la pentola a pressione è scollegata, senza pressione e completamente fredda.

2. Per la pulizia del corpo esterno (13) utilizzare una spugna non abrasiva o un panno inumidito. Non immergere MAI il corpo esterno (13) in nessun liquido né versare alcun liquido dentro lo stesso.

3. Eliminare il recipiente di condensa (12) sciacquare accuratamente e lasciare ad asciugare.

Pulire il copro principale interno (13) e l'anello superiore (9) con una spugna inumidita o con un panno.

4. Eliminare la valvola di limitazione di pressione (3) prendendola e tirando verso alto. Sciacquare con l'acqua calda ed asciugare.

5. Pulire il coperchio (2) con l'acqua calda con il sapone compreso l'anello di tenuta in gomma (18), il filtro (17), la valvola, la valvola di sicurezza (4) e lasciare ad asciugare per bene.

6. Sulla parte inferiore del coperchio sotto la valvola di limitazione della pressione (3) è un piccolo filtro in metallo (17) che è possibile facilmente togliere ai fini di pulizia (Figura 18).

7. Prima di rimontaggio lasciare le parti completamente asciugare.

8. Lavare la pentola interna (6), la griglia (20) e il coperchio dal vetro temperato (21) con l'aiuto di una spugna non abrasiva e lasciare ad asciugare all'aria o utilizzare un panno da cucina. Si sconsiglia utilizzare qualsiasi tipo di paglietta in ferro che potrebbe raschiare la superficie antiaderente della pentola interna (6).

9. Immagazzinare la pentola interna all'interno della pentola a pressione. La pentola a pressione si immagazzina su un luogo fresco e asciutto.

10. Non immagazzinare la pentola a pressione con il coperchio socchiuso. Ciò diminuisce il logoramento della guarnizione.

11. NOTA: Qualsiasi altra operazione dovrebbe essere eseguita dal rappresentante di un centro assistenza autorizzato o da produttore o da distributore.

Come pulire il filtro:

Togliere il filtro (17) tirando nel senso verticale e pulirlo. Nel caso in cui si vuole di nuovo bloccare il filtro, semplicemente inserire il filtro (17) e spingere giù per bloccarlo (Figura 18).



Figura 18

RISOLUZIONE DI DIFFICOLTÀ

PROBLEMA	SOLUZIONE
<p>1. La ventola di limitazione di pressione (3) sul coperchio (2) deve essere libera?</p>	<p>Sì, anche se è libera è chiusa in modo sicuro. Si gira di 360 gradi. Quando però la pressione sale e la valvola è correttamente impostata nella posizione “Sealing” (“Otturare”), somiglierà ad una testa che dondola su una molla.</p>
<p>2. Quando scelgo il tasto Menù di pietanze (ad esempio SOUP (MINESTRA)) non succede nulla. Cosa è successo?</p>	<p>Non è successo niente. Verificare che la valvola di limitazione di pressione (3) è impostata nella posizione Sealing (Otturare) ed il coperchio (2) è chiuso in modo sicuro. Non appena scegliete il tasto Menù pietanze lasciate l'apparecchio accendere il riscaldamento e generazione di pressione. Non appena l'apparecchio crea una pressione sufficiente il display visualizza il timer con conto alla rovescia che rappresenta il tempo di cottura del tasto scelto dal Menù pietanze. Ora l'apparecchio comincia a cuocere il cibo. La pressurizzazione può durare da 5 a 40 minuti a seconda della quantità e del peso degli alimenti che state cuocendo.</p>
<p>3. Non appena imposto la pentola a pressione, inizia a scaldarsi ma circa dopo 5 minuti emette tre volte beep e passa nella modalità Mantenimento di temperatura e il mio cibo non si cuoce del tutto. Cosa succede?</p>	<p>L'apparecchio rileva che nel suo cibo non è stata aggiunta una quantità sufficiente dell'acqua. La pentola a pressione ha un sensore di protezione automatica contro surriscaldamento che in modo automatico passa in modalità 00:0 OFF (SPENTO) o Mantenimento di temperatura, non appena rileva che non contiene sufficiente quantità di liquido per non surriscaldarsi. Rassicuratevi che tutta la pressione è stata liberata, aprite il coperchio e aggiungere il liquido 1/2 tazza alla volta finché l'apparecchio non comincia a generare regolarmente la pressione e inizia a cuocere.</p> <p>L'apparecchio rileva la fuori uscita di pressione e tenuta non corretta. Spingere forte il coperchio perché si crei la tenuta o liberare tutta la pressione e togliere il coperchio in sicurezza per controllare bene l'apparecchio. Assicurarsi che l'anello di tenuta in gomma è nella propria sede, il coperchio ben chiuso e la valvola sulla parte superiore del coperchio è in posizione “Sealing” (“Otturare”). Resettare l'apparecchio scollegandolo. Attendere 10 minuti e ricollegarlo. Riprogrammare l'apparecchio.</p> <p>Entrambe le soluzioni summenzionate causano evaporazione</p>

	<p>di una certa quantità di liquido quindi si consiglia ad aggiungere nuovamente la stessa quantità evaporata altrimenti si riscontra lo stesso problema di nuovo o la pentola a pressione non funzionerà in modo corretto.</p>
<p>4. Durante la pressurizzazione intorno il coperchio fuori esce il vapore. Come posso risolvere questo problema?</p>	<p>Si prega di prendere atto che il vapore uscente dalla valvola (3) o intorno alla valvola è normale nel corso di processo di pressurizzazione durante i primo 5 minuti. Nel caso in cui l'evento persiste più di 10 minuti o il vapore esce sempre anche se il timer ha cominciato già il conto alla rovescia può significare che l'anello di tenuta in gomma (18) non ha creato giusta tenuta quando il coperchio (2) è stato bloccato. Ciò può succedere in caso delle unità completamente nuove. Cercare di spingere fortemente il coperchio (2). Ciò dovrebbe acconsentire all'anello di tenuta in gomma (18) una tenuta forte e fermare ulteriore fuoriuscita di vapore.</p> <p>Nel caso in cui il problema così non si risolve premere il tasto MANTENIMENTO DI TEMPERATURA/CANCELLAZIONE e procedere secondo le istruzioni per la liberazione di tutta la pressione prima di togliere il coperchio e verificando la valvola di sicurezza rossa (4) o dell'anello di tenuta in gomma (18). Vedi pag. 7 sull'inserimento di anello di tenuta in gomma (18). Asciugare con panno umido affinché sia pulito e liscio senza resti di alimenti. Controllare se la valvola di sicurezza rossa (4) sia regolarmente montata e facilmente si può tirare su e giù prendendo l'anello di tenuta della valvola di sicurezza (16). Riposizionare il coperchio sull'apparecchio e bloccare. Riavviare la procedura di cottura.</p>
<p>5. Durante la pressurizzazione fuoriesce dalla valvola di limitazione di pressione (3) il vapore. Come posso risolvere questo problema?</p>	<p>Ciò può succedere all'avvio iniziale del ciclo di pressurizzazione ed è normale. Nel caso in cui il problema persiste più di 10 minuti è possibile che la valvola (3) non è regolarmente posizionata. Usare semplicemente le pinze o un attrezzo simile e guanti da cucina e posizionare la valvola di nuovo battendo leggermente sulla valvola da una e dall'altra parte finché non tiene bene. Nel caso in cui il vapore continua ad uscire sarà probabilmente necessario a premere il tasto MANTENIMENTO DI TEMPERATURA/CANCELLAZIONE. Procedere secondo le istruzioni per la liberazione tutta la pressione prima dell'apertura del coperchio e eliminare la valvola di</p>

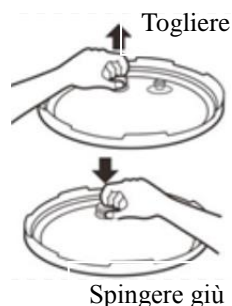
	<p>limitazione di pressione e controllare la piccola molla in filo sulla sua parte inferiore. Assicurarsi che non sia piegata né lenta. Nel caso in cui il vapore continua ad uscire la valvola può essere difettosa e può essere necessaria la sostituzione o la riparazione.</p>
<p>6. Durante la pressurizzazione fuoriesce dalla zona della valvola di sicurezza (4) il vapore. Come posso risolvere questo problema?</p>	<p>Ciò può succedere all'avvio iniziale del ciclo di pressurizzazione ed è normale. Nel caso in cui il problema persiste più di 10 minuti usare semplicemente le pinze o un attrezzo simile e i guanti da cucina per poter attentamente riposizionare la valvola. Ciò aiuta a posizionare bene il coperchio e tutte le valvole. La pressione fa pressione veloce alla valvola di sicurezza e regolarmente ottura l'apparecchio per terminare la pressurizzazione.</p>
<p>7. Il mio cibo è pronto e tutta la pressione è liberata ma non posso sbloccare e aprire il coperchio. Cosa si sia incastrato?</p>	<p>Premere il tasto MANTENIMENTO DI TEMPERATURA/CANCELLAZIONE e assicurarsi che tutta la pressione e tutto il vapore sono stati completamente liberati. Assicurarsi inoltre che la valvola rossa di sicurezza (4) non è più nella posizione superiore. Può essere incastrata nella posizione superiore, battere delicatamente sul coperchio perché scenda giù. Dopo di che girare il coperchio nel senso orario e sbloccarlo. Se sia sempre incastrata può aiutare scollegare l'apparecchio.</p>
<p>8. Cosa sia la parte trasparente plastica che è stata consegnata assieme alla mia pentola a pressione?</p>	<p>È un recipiente di condensa: Vedi parte (12) sulle pagine 5 e 8 e collegamento del recipiente di condensa alla parte posteriore della pentola a pressione.</p>
<p>9. Ho programmato la pentola a pressione in modo che cucinasse, ma non succede nulla.</p>	<p>L'apparecchio produce sempre la pressione. Ciò può durare 5-40 minuti secondo la quantità e il peso di alimenti nella pentola a pressione.</p>
<p>10. L'apparecchio NON FUNZIONA o NON È ALIMENTATO.</p>	<p>Il fusibile nell'apparecchio è andato in corto circuito. Ciò succedere se la pietanza nella pentola interna viene cotta senza quantità sufficiente di liquidi o se nella pentola arriva troppa corrente elettrica. Si prega di rivolgersi all'assistenza clienti per un fusibile di ricambio.</p>
<p>11. Il display LED visualizza l'errore E4.</p>	<p>Scollegare il cavo di alimentazione dalla presa al muro. Attendere circa 15 minuti. Ricollegare il cavo di alimentazione nella presa al muro. Premere il tasto "CANCEL" ("CANCELLARE") sulla pentola a pressione. Se</p>

	si vuole iniziare la cottura scegliere la procedura cottura.
12. Il mio cibo è bruciato sul fondo della pentola.	Nella pentola interna non è sufficienza di liquido. Aggiungere nel contenuto della vostra pentola interna più liquidi.

PROBLEMA	POSSIBILE CAUSA	SOLUZIONE
13. Ho problemi con la chiusura del coperchio.	L'anello di tenuta posizionato in modo scorretto.	Posizionare nuovamente l'anello di tenuta.
	La valvola di sicurezza è nella posizione superiore.	Spingere leggermente la valvola di sicurezza in giù.
14. Ho problemi con l'apertura del coperchio.	La pressione non è stata del tutto scaricata.	Girare leggermente la valvola di limitazione di pressione nella posizione VENTING (SCARICARE) e scaricare la pressione rimanente.
	La valvola di sicurezza è nella posizione superiore.	Spingere leggermente la valvola di sicurezza in giù.
15. Durante la cottura fuoriesce dalla valvola tanto vapore.	La valvola è in posizione VENTING (SCARICARE).	Trasferire la valvola di imitazione di pressione nella posizione SEALING (SIGILLARE).
16. Il display visualizza E3.	È rilevato surriscaldamento.	Premendo il tasto CANCEL (CANCELLARE) terminate la cottura. Verificare se gli alimenti nella parte bassa della pentola interna non sono bruciati.
17. Dopo il collegamento del cavo di alimentazione il display è vuoto.	L'alimentazione errata o mancante.	Controllare il cavo d'alimentazione da pentola a pressione alla presa al muro e provvedete ad un buon collegamento.
	Il fusibile è bruciato.	Rivolgersi all'Assistenza clienti per il fusibile di ricambio.
18. Il riso è cotto solo parzialmente o è troppo duro.	Non è stata utilizzata quantità d'acqua sufficiente.	Correggere il rapporto riso e acqua in conformità alla ricetta.
	Il coperchio è stato aperto	Dopo il ciclo di cottura lasciare il

	troppo presto.	coperchio sull'apparecchio per ulteriori 5 minuti.
19. Il riso ha la forma di purea o contiene troppa acqua.	È stata utilizzata una quantità d'acqua troppo grande.	Correggere il rapporto riso e acqua in conformità alla ricetta.

Nel caso in cui sul display della pentola a pressione appare qualcuno dei codici di errore indicati di seguito **scollegare il cavo di alimentazione** e controllare se la pentola a pressione sia montata a regola d'arte, se il cibo nella pentola sia distribuito uniformemente e correttamente e se nella pentola sia sufficienza di liquidi. Dopo di che lasciare a raffreddare l'apparecchio per almeno 10 minuti, ricollegare nella presa e accendere.

Codice di errore	Problemi/Cause	Consultare l'Assistenza clienti
E1	Circuito aperto del sensore	Consultare l'Assistenza clienti
E2	Corto circuito di sensore	Consultare l'Assistenza clienti
E3	Surriscaldamento	Spegnere/accendere l'apparecchio e se continua a visualizzare l'errore, consultare l'assistenza clienti
EY	Errore di commutatore di segnalazione	Consultare l'Assistenza clienti



Liquidazione: Il simbolo del container barrato sul prodotto, nella documentazione allegata o sugli imballi significa che negli Stati Membri dell'Unione Europea tutti i dispositivi elettrici e elettronici, le batterie e gli accumulatori dopo la loro vita devono essere liquidati separatamente nell'ambito di raccolta differenziata. Non buttare questi prodotti nei rifiuti urbani.



DICHIARAZIONE DI CONFORMITÀ

Con la presente la società Abacus Electric, s.r.o. dichiara che il prodotto SALENTE adempie i requisiti della normativa e delle leggi rilevanti per il tipo dell'apparecchio.

L'intera versione della Dichiarazione di conformità troverete su <ftp://ftp.salente.cz/ce>

Copyright © Abacus Electric, s.r.o.

www.salente.cz

Tutti i diritti sono riservati.

La struttura e la specificazione tecnica del prodotto possono variare senza preavviso.

Salente

Ario



ISTRUZIONI D'USO - PARTE FRIGGITRICE AD ARIA CALDA

Prima dell'uso di un nuovo apparecchio
leggere attentamente tutte le istruzioni e conservare per futura consultazione

WWW.SALENTE.CZ



AVVERTENZA

**Preriscaldare l'apparecchio
PRIMA DELL'USO senza il
cibo per un periodo di 10
minuti. Dall'apparecchio
può fuori uscire il fumo
innocuo e lieve odore.**

AVVERTENZA

- Per non danneggiare l'apparecchio o per non causare la lesione di persone osservare tutte le istruzioni e avvertenze di sicurezza.
- Non permettere ai bambini a lavorare con l'apparecchio. Conservare l'apparecchio al di fuori della portata dei bambini.
- Posizionare l'apparecchio sulla superficie piana e stabile.
- L'apparecchio è destinato solo per l'uso interno domestico.
- **NON UTILIZZARE** l'apparecchio se si porta il cardio stimolatore, di auricolari o simili dispositivi sanitari. Prima dell'uso dell'apparecchio consultare il medico specialista.
- Spegnerne l'apparecchio e toglierlo dalla presa, se si lascia incustodito o prima di aggiungere/ togliere gli accessori e prima di pulizia.
- Assicurarsi che la vostra tensione corrisponde alle specifiche tecniche.
- A disposizione è un cavo di alimentazione corto e staccabile per evitare impiglio o inciampo.
- L'uso della prolunga si sconsiglia in quanto può surriscaldarsi e causare il rischio di incendio.
- Nel caso in cui la prolunga viene utilizzata assicurarsi che la potenza elettrica è compatibile con l'apparecchio, la spina è messa a terra e posizionata in modo tale che non si possa inciampare neanche accidentalmente.
- Il presente apparecchio non è destinato per l'uso dalle persone (compresi i bambini) con le capacità fisiche, sensoriali o mentali ridotte o con insufficienza di esperienze e di conoscenze se non vi sia la supervisione o non sono state fornite le istruzioni relative all'uso dell'apparecchio da persona responsabile della loro sicurezza.
- Nel caso in cui mancano alcune parti, sono rotte, danneggiate o logorate interrompere l'uso dell'apparecchio finché non saranno eseguite le riparazioni e/o non saranno installati i pezzi di ricambio dal fornitore.
- Non utilizzare il presente apparecchio in modo che è in contrasto con le istruzioni del produttore potrebbe decadere la garanzia.
- La manipolazione o disposizione non corrette possono comportare danni alle cose o alle persone.
- Assicurarsi che l'apparecchio sia posizionato sul luogo ben ventilato in distanza sufficiente dalle superfici calde, dai materiali infiammabili (a esempio tende e tovaglie) e dall'ambiente umido.
- Non appoggiare l'apparecchio sulla superficie di piano cottura.
- Non manipolare con il cavo di alimentazione sopra i bordi/angoli taglienti o superfici calde.
- Non trascinare neanche non tirare l'apparecchio per il cavo di alimentazione.
- Non appoggiare il cavo di alimentazione nella vicinanza di fori di ventilazione quando esso è acceso.
- Non toccare neanche non sostare in vicinanza del foro dell'apparecchio quando è acceso.
- Durante l'esercizio dell'apparecchio non coprire l'alimentazione neanche sfianto di aria.
- Non coprire mai l'apparecchio con altri oggetti.
- Non utilizzare l'apparecchio se si verifica il danno alla spina, al cavo principale o all'apparecchio stesso.
- Durante l'esercizio non esporre la spina o il cavo alle temperature elevate.
- Nel caso in cui il cavo si surriscalda interrompere l'esercizio dell'apparecchio.
- Non immergere l'apparecchio in acqua, non sciacquarlo sotto l'acqua corrente o non tenerlo nell'ambiente bagnato/umido (non riguarda gli accessori).
- Non versare l'acqua sui componenti elettrici o connettori.
- Non tirare la spina se avete le mani bagnate.
- Durante l'esercizio non movimentare l'apparecchio in nessun modo.
- Durante l'esercizio non toccare le superfici calde/ spazio interno dell'apparecchio.
- Durante o immediatamente dopo la cottura non toccare gli accessori. Per movimentare gli accessori potenzialmente caldi utilizzare sempre i guanti da cucina.
- Non inserire materiali metallici o altri materiali conduttori nei fori di sfianto in quanto vi è il pericolo di folgorazione.
- Non utilizzare alcun altro accessorio diverso dall'originale.
- Non utilizzare l'apparecchio con il timer esterno o con il sistema di comando remoto.
- Non inserire nell'apparecchio gli oggetti infiammabili come la carta o le materie plastiche.

- Non accendere l'apparecchio se la spina non è regolarmente collegata nella presa al muro.
- Non utilizzare il prodotto se durante l'esercizio si incontra qualsiasi problema.
- Non condividere la presa con altri dispositivi in quanto esiste il pericolo di danneggiare la presa o causare l'incendio.
- L'apparecchio ha la spina polarizzata (un paletto più largo dell'altro) quindi la spina deve essere indirizzata bene in modo tale da entrare nella presa dell'apparecchio.
- Durante l'uso dell'apparecchio e durante l'estrazione del cibo prestare attenzione al vapore caldo uscente dall'apparecchio.
- Nel caso in cui si vede il fumo uscente dall'apparecchio togliere immediatamente la spina dalla presa.
- Dopo la terminazione dell'esercizio dell'apparecchio assicurarsi che l'apparecchio sia spento e scollegato dalla rete.
- Prima dello smontaggio o della pulizia lasciare l'apparecchio a raffreddare per un periodo di 30 minuti.
- **Protezione contro surriscaldamento:** L'apparecchio non funzionerà se la protezione contro surriscaldamento è attiva. Prima di riavviare togliere la spina dalla presa e attendere finché l'apparecchio si raffredda completamente.

Schema principale

- COPERCHIO DELLA FRIGGITRICE AD ARIA CALDA

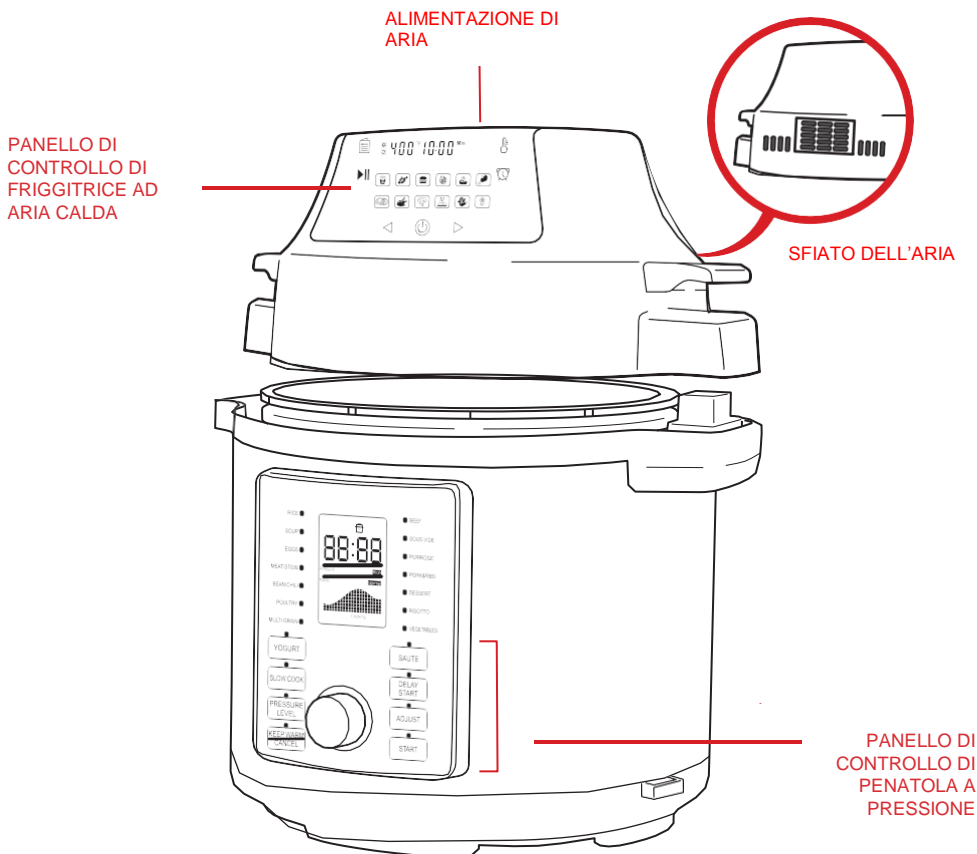

Pannello di controllo

- **ACCENDERE/SPEGNERE:** Premere per accendere/spegnere. L'impostazione di base è 180 °C e 15 minuti.
- **SCelta DI PRESELEZIONE:** Premete per cambiare la preselezione di cottura
- **DISPLAY DIGITALE:** Visualizza la temperatura e l'orario

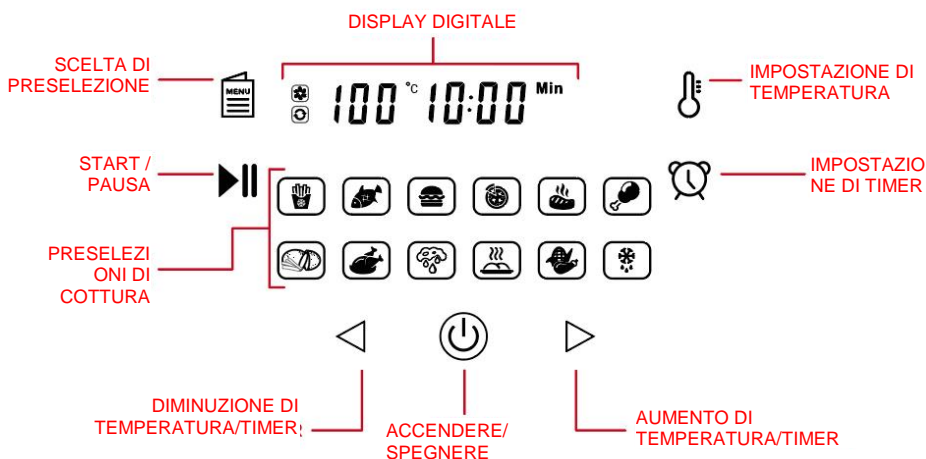

PRESELEZIONE DI COTTURA	TEMPERATURA (°C)	MINUTI
Patatine congelate	200	15
Pesce	160	15
Hamburger	185	13
Pizza	185	15
Bistecca	175	25
Cosce di pollo	200	22
Patatine fresche	160	30
Pollo	180	40
Asciugatura	80	2 ore
Grigliata	160	10
Verdure	180	15
Decongelare	50	5

ALIMENTO	MIN-MAX QUANTITÀ (g)	TEMP O (MIN.)	TEMPERATUR A (°C)	INFORMAZIONI AGGIUNTIVE
PATATE E PATATINE FRITTE				
Sottili patatine fritte congelate	350 - 600	15-16	200	
Grosse patatine fritte congelate	350 - 600	15-20	200	
Patatine fritte di casa	350 - 600	10-16	200	Aggiungere 1/2 cucchiaino di olio
Spicchi di patate caserecci	350 - 600	10 -24	180	Aggiungere 1/2 cucchiaino di olio
Cubi di patate caserecci	350 - 600	10-24	180	Aggiungere 1/2 cucchiaino di olio
Schiacciate di patate Hash Browns	200	15-18	180	
Patate gratinate	450	15-18	200	
CARNE E POLLAME				
Bistecca	100 - 500	8-12	180	
Costolette di maiale	100 - 500	10 -14	180	
Hamburger	100 - 500	7-14	180	
Rotolo con wurstel	100 - 500	13-15	200	
Cosce di pollo	100 - 500	18- 22	180	
Petto di pollo	100 - 500	10 -15	180	
SNACK				
Involtni primavera	100 - 300	15-20	200	Utilizzare il semilavorato
Crocchette di pollo congelate	100 - 500	4-17,5	200	Utilizzare il semilavorato
Bastoncini di pesce congelati	100 - 500	6-10	200	Utilizzare il semilavorato
Bastoncini di mozzarella congelati	100 - 500	8-10	180	Utilizzare il semilavorato
Anelli di cipolla congelati	450	15	200	Utilizzare il semilavorato
Verdura riempita	100 - 500	10	160	

ALIMENTO	MIN-MAX QUANTITÀ (g)	TEMP O (MIN.)	TEMPERATUR A (°C)	INFORMAZIONI AGGIUNTIVE
COTTURA AL FORNO				
Torta	250	20-25	160	
Quiche	350	20-22	180	
Muffin	250	15-18	200	
Prelibatezze dolci	350	20	160	

Preparazione

1. Posizionare l'apparecchio sulla superficie piana e stabile e collegare nella presa al muro.

- Durante l'esercizio lasciare intorno dell'apparecchio almeno 13 cm di spazio libero.
- Assicurarsi che il cavo di alimentazione è ha la lunghezza sufficiente per poter essere collegato comodamente alla presa.



NOTA: Prima del primo uso pulire gli accessori con l'acqua calda, sapone e spugna non abrasiva. Asciugare la parte interna e esterna dell'apparecchio con un panno asciutto. Verificare se dall'apparecchio risultano tolti tutti gli adesivi e tutte le targhette dall'imballo.

2. Friggitrice ad aria calda: Impostare la temperatura desiderata e timer per 10 minuti. Premere il pulsante Start per preriscaldare dell'apparecchio

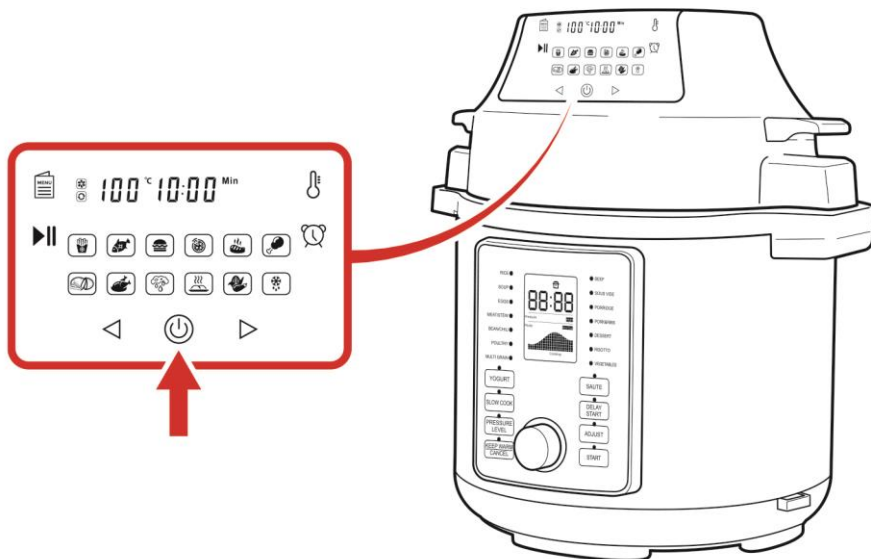

3. Friggitrice ad aria calda: Impostare la temperatura desiderata e timer per 10 minuti. Premere il pulsante Start per preriscaldare dell'apparecchio

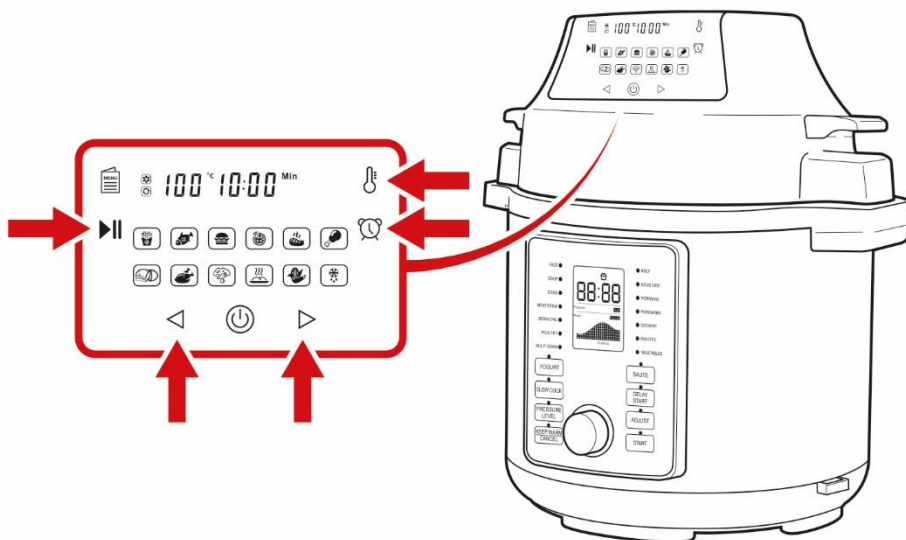

Cottura

1. Inserire gli ingredienti nell'accessorio desiderato e dopo nella pentola interna.

- Non riempire troppo gli accessori e neanche la pentola
- Per inserire gli accessori/la pentola nell'apparecchio utilizzare i guanti da cucina.



2. Scegliere il coperchio adatto per l'uso dell'apparecchio come friggitrice ad aria calda.

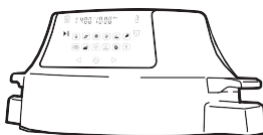

- Posizionare il coperchio della friggitrice e gli elementi di controllo si illuminano.

3. Premere il tasto Accendere/Spegnere.



4. Scegliere la preselezione di cottura e/o impostare la cottura manualmente



5. Premendo il tasto Start avviare la cottura.

- In caso di necessità interrompere la cottura e aggiungere/



6. **Friggitrice ad aria calda:** Cuocere il cibo in modo uniforme nel seguente modo:

- Scrollare o girare il cibo
 - Dopo l'estrazione della pentola dall'apparecchio utilizzare i guanti da cucina e scrollare/girare il cibo.
 - Reinsere la pentola nell'apparecchio e continuare la cottura.

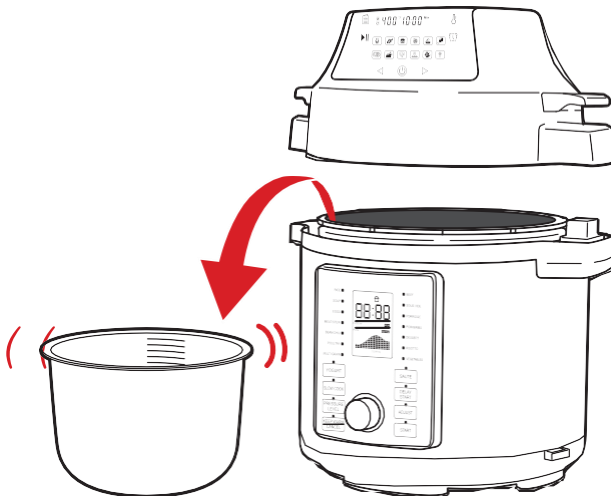

7. La cottura è terminata quando il timer raggiunge il valore 0. L'apparecchio emette il suono e si spegne o manterrà il cibo caldo.

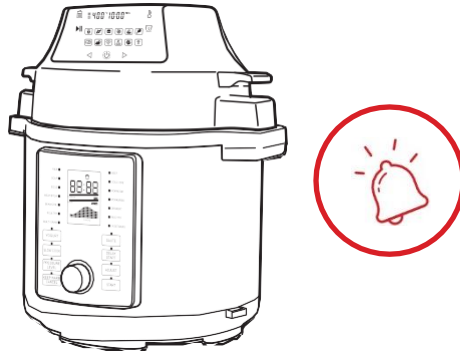

8. Per togliere gli accessori/la pentola e togliere il cibo utilizzare i guanti da cucina.

NOTA: Non scordare a posizionare gli accessori/la pentola sulla superficie stabile al di fuori della portata di oggetti infiammabili.

Dopo la terminazione della cottura spegnere l'apparecchio e scollegare dalla rete elettrica. Non movimentare l'apparecchio e non nascondarlo neanche sul proprio posto finché non è completamente freddo.

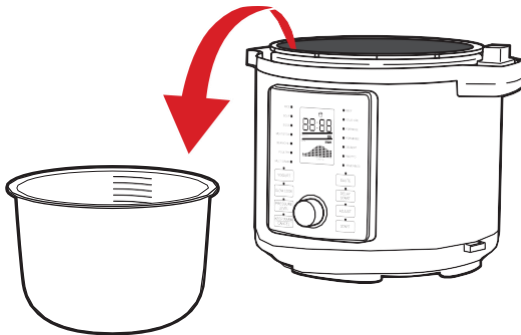

Cottura

- Per movimentare gli accessori potenzialmente caldi utilizzare sempre i guanti da cucina.
- Non riempire troppo gli accessori e neanche l'apparecchio.
- Durante il preriscaldamento non inserire gli alimenti nell'apparecchio.
- Gli ingredienti più piccoli richiedono un periodo di cottura un po' più breve rispetto agli ingredienti più grandi.
- Scollare o girare il cibo durante la cottura può aiutare a evitare la cottura non uniforme.
- Impostare il timer per la metà del tempo di cottura in modo tale che l'apparecchio avvisi quando bisogna scollare o girare il cibo.
- Non cuocere i cibi troppo e non bruciarli.
- Non mangiare il cibo bruciato. Eliminare tutti i resti degli alimenti bruciati.
- È possibile utilizzare anche piccola quantità di olio per fare il cibo croccante non aggiungere però troppo olio.
- L'impasto pronto richiede un tempo di cottura minore rispetto all'impasto fatto in casa.

Pulizia ed immagazzinamento

- Prima dello smontaggio o della pulizia scollegare e lasciare l'apparecchio a raffreddare per un periodo di 30 minuti.
- Dopo ogni uso pulire l'apparecchio, le parti staccabili e gli accessori.
- La parte esterna e interna dell'apparecchio pulire con un panno morbido e l'acqua calda.
- Pulire gli accessori con l'acqua calda, con il detergente delicato e con la spugna non abrasiva o con un panno. Nel caso in cui sia necessario immergere le parti in acqua calda.
- Solo gli accessori sono adatti per lavastoviglie. Non immergere mai l'apparecchio in acqua o in altri liquidi.
- Per pulire l'apparecchio non utilizzare i detersivi forti e corrosivi.
- Non pulire l'apparecchio con gli attrezzi in metallo o con i detersivi abrasivi.
- Non appena le parti sono completamente asciutte assemblare di nuovo e immagazzinare l'apparecchio in un luogo fresco e asciutto.

Tensione nominale	220 - 240 V
Frequenza nominale	50 Hz
Potenza di friggitrice ad aria calda	1500 W
Potenza di pentola a pressione	1000 W

PROBLEMA	CAUSA	SOLUZIONE
L'apparecchio non funziona	L'apparecchio non è collegato correttamente	Collegare nella presa messa a terra
	Timer non è impostato	Impostare il timer
	Il coperchio non è chiuso	Chiudere completamente il coperchio
Gli ingredienti fritti non sono pronti	Troppi ingredienti	Inserire le dosi più piccole
	Temperatura impostata è troppo bassa, il periodo di cottura troppo breve	Aumentare la temperatura, aumentare il periodo di cottura
Gli ingredienti sono fritti in maniera non uniforme	La dose degli ingredienti è troppo alta e gli ingredienti sono stesi uno sull'altro	Togliere alcuni ingredienti o scrollare/girare la pietanza nella metà della cottura
	Gli ingredienti non sono freschi o non sono preparati in modo corretto	Assicurarsi che si stanno usando gli ingredienti freschi e preparati correttamente per la frittura (aggiungere l'olio ecc.)
	Certi ingredienti sono meglio utilizzare nella friggitrice ad aria calda	Utilizzare gli ingredienti freschi o snack pronti (semilavorati)

Il cibo fritto non è croccante	É necessario aggiungere un po di olio	Passare leggermente gli ingredienti con un po di olio
	Gli ingredienti sono umidi	Asciugare gli ingredienti prima della cottura
Dall'apparecchio fuori esce fumo bianco	Il cibo nella friggitrice è grasso	Una piccola quantità di fumo bianco è normale, asciugare gli ingredienti per eliminare olio in eccesso
	Gli accessori contengono sempre i resti di grasso dall'uso precedente	Pulire bene gli accessori