

TESLA

XA400 | androidtv

Multimediální box XA400



Instalační průvodce



www.tesla-electronics.eu



Vážený zákazníku,

Děkujeme Vám za zakoupení výrobku osvědčené značky Tesla. Před prvním použitím si prosím pečlivě přečtěte tento návod. Bude Vám dobrým průvodcem při seznámení s Vaším novým přístrojem. Přejeme si, aby Vám přístroj Tesla byl příjemným společníkem. Data a rady použité v tomto návodu mohou podlehnout budoucím změnám a vylepšením a jsou platná k vydání jeho první verze, ke květnu 2021.

Tovární označení modelu: LEAP-S1

Děkujeme za pochopení.



Před použitím si pečlivě přečtěte tuto příručku. Technické specifikace a provozní postupy uvedené v této příručce podléhají změnám bez předchozího upozornění. V případě jakýchkoliv dotazů po dobu užívání se obraťte na výrobce.

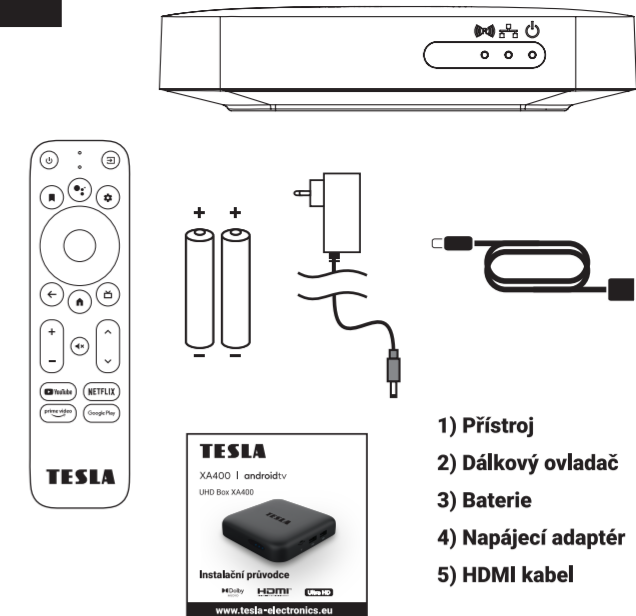
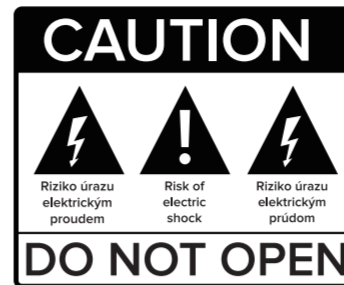

- 1) Přístroj
- 2) Dálkový ovladač
- 3) Baterie
- 4) Napájecí adaptér
- 5) HDMI kabel

Odsuňte kryt ovladače a vložte baterie. Zasuňte kryt zpět.

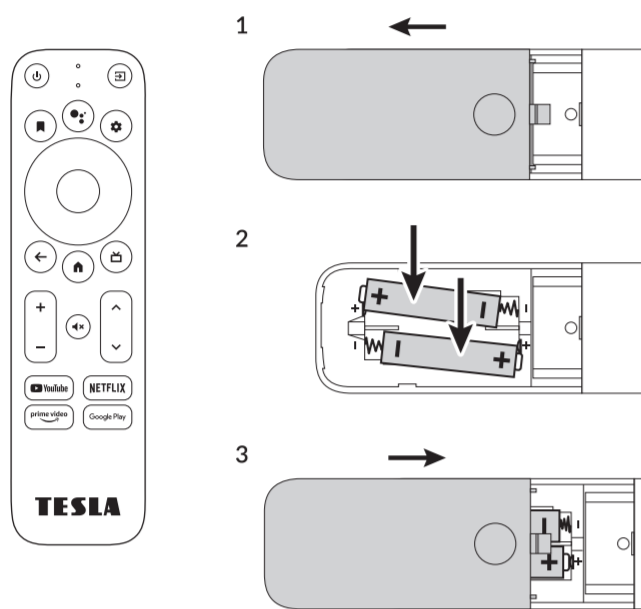

Připojte napájecí adaptér. K TV připojte pomocí přiloženého HDMI kabelu.

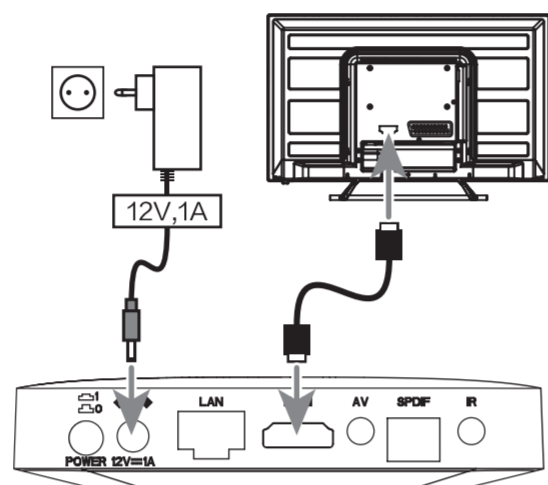

Připojte box do sítě buď pomocí LAN konektoru nebo přes WiFi připojení (802.11 b/g/n/ac; 2.4/5 GHz)

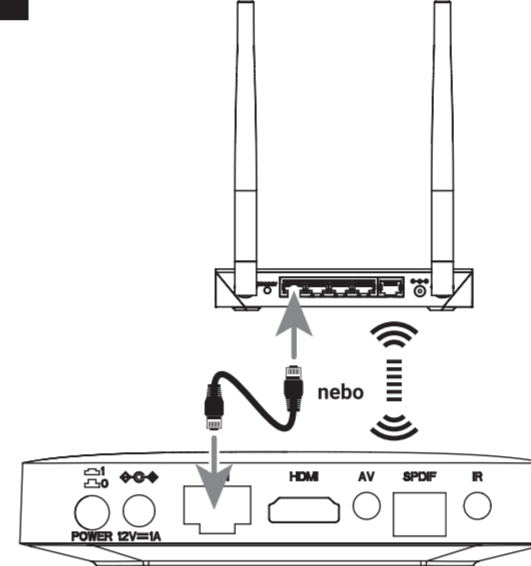

Nyní spárujte ovladač s přístrojem. Postup je velmi jednoduchý. Na ovladači současně stiskněte tlačítka „Zpět“ a „Domů“ a držte je po dobu cca 5s. Úspěšné spárování bude potvrzeno na obrazovce vaší TV.

1.



V dalším kroku si zvolíte jazyk ve kterém bude box komunikovat. V rolovacím menu si vyberte a potvrďte tlačítka „OK“.

2.

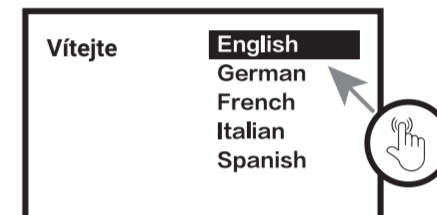

V následujícím kroku můžete nastavit box pomocí svého mobilního telefonu a přenést tak většinu důležitých nastavení (WiFi apod.) a také kompatibilní aplikace automaticky. Samozřejmě je možné tento krok přeskočit a nastavení provést ručně.

3.



Na této obrazovce si můžete prohlédnout, pročíst a posléze potvrdit Smluvní podmínky.

4.



Můžete povolit službu zjišťování polohy zařízení pro účely vylepšení prostředí. V Nastavení můžete tato oprávnění kdykoliv upravit.

5.

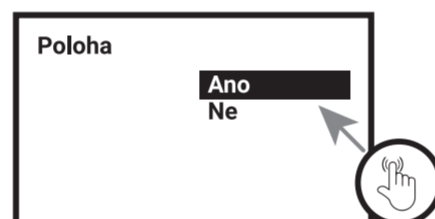

6.

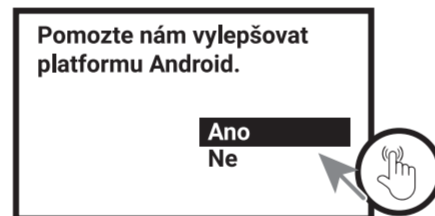

Na ovladači naleznete tlačítko hlasového asistenta (dostupný ve vybraných zemích).



V obchodě Google Play naleznete tisíce aplikací, které si můžete jednoduše a pohodlně nainstalovat do zařízení.

Stahování aplikací

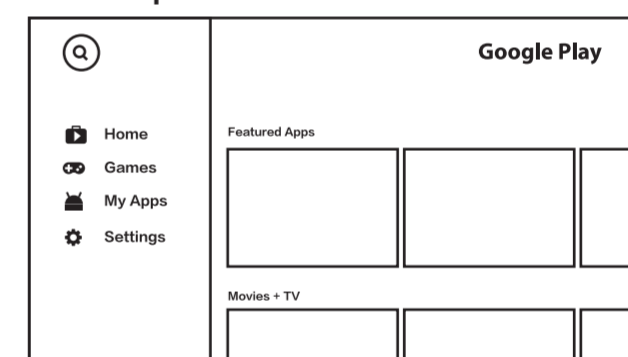

Na boku přístroje naleznete slot pro microSD kartu a také dvojici USB portů (1x2.0 a 1x3.0).

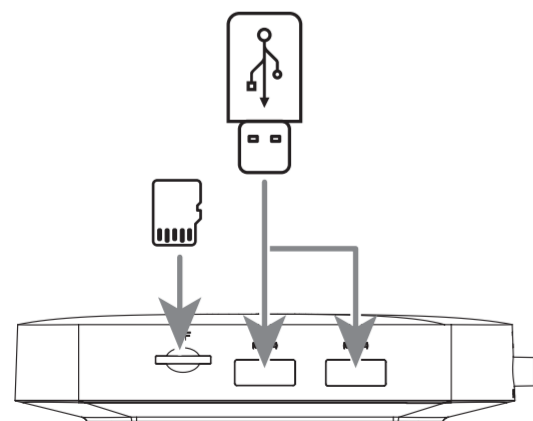

Box je možné propojit pomocí optického kabelu s vaší audio sestavou a dosáhnout tak vyšší kvality zvuku.

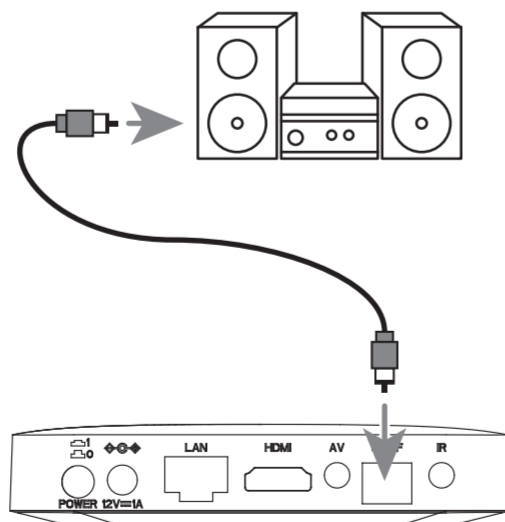

výrobní číslo

datum prodeje

razítko a podpis prodejce

Záruční podmínky

1. Záruční doba

Na tento výrobek poskytuje výrobce záruku po dobu 24 měsíců od data zakoupení výrobku spotřebitelem. Doba záruky se prodlužuje o dobu, během které byl výrobek v záruční opravě, nebo nemohl být v době trvání záruky používán, pokud charakter poruchy bránil jeho používání. Záruka se vztahuje jen na závady způsobené chybou výroby nebo vadou materiálu!

2. Záruční list

Bezplatný záruční servis je poskytován jen v případě předložení dokladu o zakoupení výrobku (účtenky) a správně vyplněného záručního listu – musí obsahovat výrobní číslo, datum prodeje a razítko prodejny (montážní firmy). Na kopie a nesprávně vyplněné záruční listy nebude brán ohled!

3. Opravy v záruční a pozáruční době

Záruční servis je potřebné uplatnit u organizace, kde byl výrobek zakoupený, nebo u montážní firmy, která provedla instalaci.

4. Rozsah platnosti záruky

Záruka je neplatná, pokud je závada způsobená mechanickým poškozením (kromě poškození v průběhu dopravy), nesprávným používáním, nepozorností, neodvratnou událostí (živelná pohroma), pokud byl výrobek připojený na jiné napájecí napětí jak je uvedené v technické specifikaci, a též v případě úprav nebo oprav provedených mimo servis distributora. Záruka též nemůže být uplatněna v případě, kdy spotřebitel vyžaduje modifikaci nebo adaptaci k rozšíření funkce výrobku (nebo systému sestavenému z několika komponentů) oproti standardnímu provedení.

Zápis záručních oprav

Datum oznámení

Datum provedení

Č. mont. listu/komentář

Podpis

TESLA

XA400 | androidtv

Multimediálny box XA400



Inštalčný sprievodca



www.tesla-electronics.eu



Vážený zákazník,

Ďakujeme Vám za zakúpenie výrobku značky Tesla. Pred prvým použitím si pozorne prečítajte tento návod. Bude Vám dobrým sprievodcom pri zoznámení s Vaším novým prístrojom. Práve si, aby Vám prístroj Tesla bol príjemným spoločníkom. Dáta a rady použité v tomto návode môžu podľahnúť budúcim zmenám a vylepšeniam a sú platné na vydanie jeho prvej verzie, ku máji 2021.

Továrnske označenie modelu: LEAP-S1

Ďakujeme za pochopenie.



Pred použitím si pozorne prečítajte túto príručku. Technické špecifikácie a prevádzkové postupy uvedené v tejto príručke podliehajú zmenám bez predchádzajúceho upozornenia. V prípade akýchkoľvek otázok po dobu užívania sa obráťte na výrobcu.

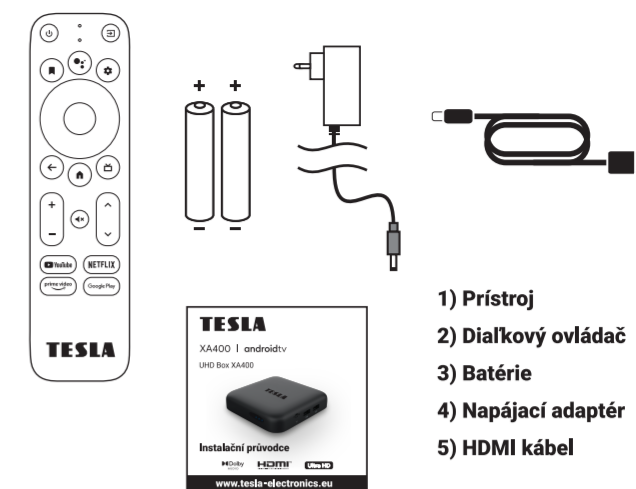
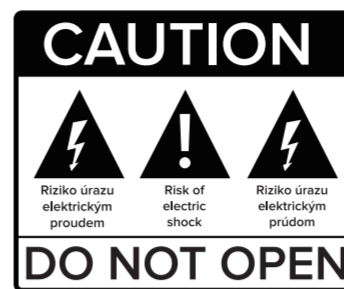

- 1) Prístroj
- 2) Diaľkový ovládač
- 3) Batérie
- 4) Napájací adaptér
- 5) HDMI kábel

Odsuňte kryt ovládača a vložte batérie. Zasuňte kryt späť.

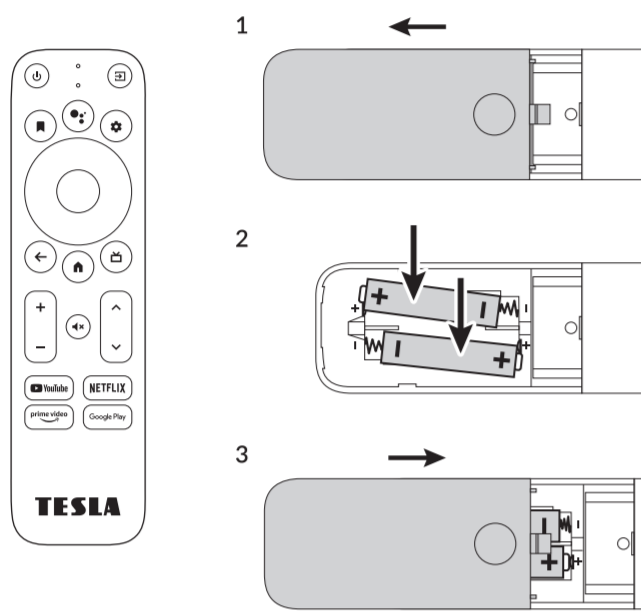

Pripojte napájací adaptér. K TV pripojte pomocou priloženého HDMI kábla.

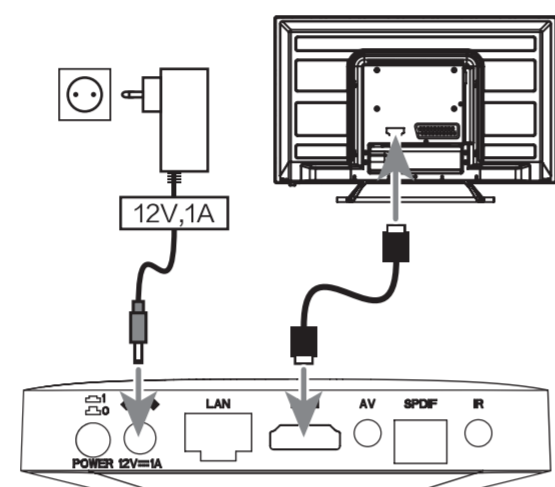

0 ~ +45°C prevádzková teplota

Pripojte box do siete buď pomocou LAN konektoru alebo cez WiFi pripojenie (802.11 b/g/n/ac; 2.4/5 GHz)

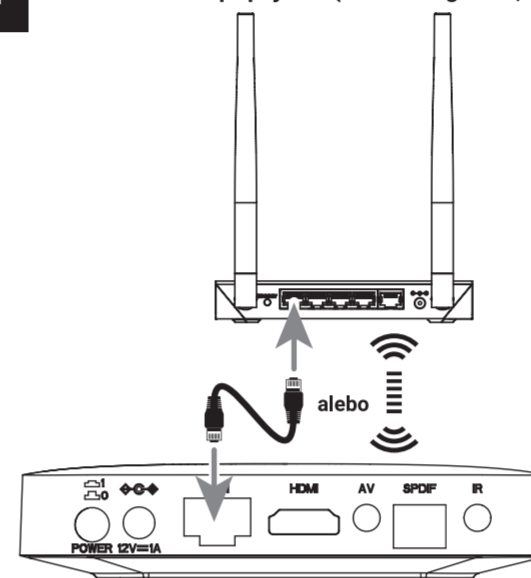

Teraz spárujte ovládač s prístrojom. Postup je veľmi jednoduchý. Na ovládači súčasne stlačte tlačidlá „Späť“ a „Domov“ a držte ich po dobu cca 5s. Úspešné spárovanie bude potvrdené na obrazovke vašej TV.

1.



V ďalšom kroku si zvolíte jazyk v ktorom bude box komunikovať. V rolovacom menu si vyberte a potvrdte tlačidlom „OK“.

2.

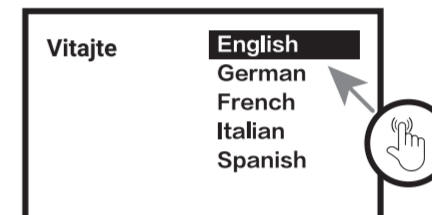

V nasledujúcom kroku môžete nastaviť box pomocou svojho mobilného telefónu a preniesť tak väčšinu dôležitých nastavení (WiFi apod) a tiež kompatibilné aplikácie automaticky. Samozrejme je možné tento krok preskočiť a nastavenie vykonať ručne.

3.

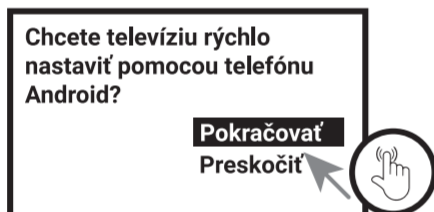

Na tejto obrazovke si môžete prezrieť, prečítať a následne potvrdiť Zmluvné podmienky.

4.

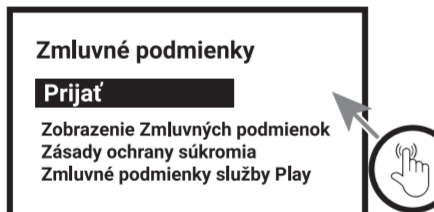

Môžete povoliť službu určenia polohy zariadenia na účely vylepšenia prostredia. V menu Nastavenie môžete tieto oprávnenia kedykoľvek upraviť.

5.

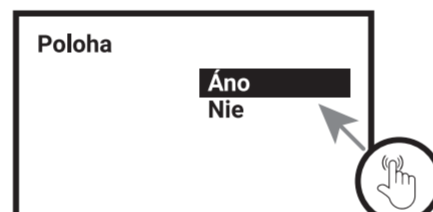

6.

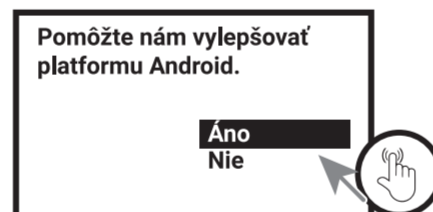

Na ovládači nájdete tlačidlo hlasového asistenta (dostupný vo vybraných krajinách).



V obchode Google Play nájdete tisíce aplikácií, ktoré si môžete jednoducho a pohodlne nainštalovať do zariadenia.

Stahovanie aplikácií

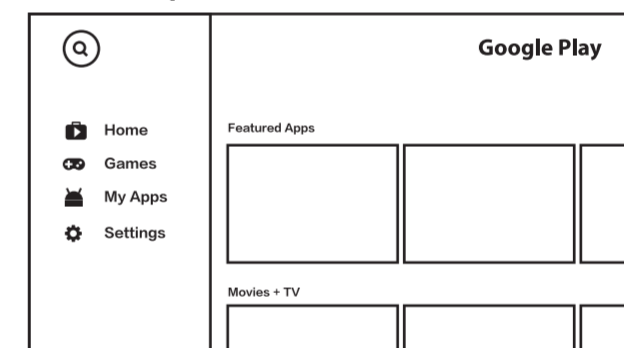

Na boku prístroja nájdete slot pre microSD kartu a tiež dvojicu USB portov (1x2.0 a 1x3.0).

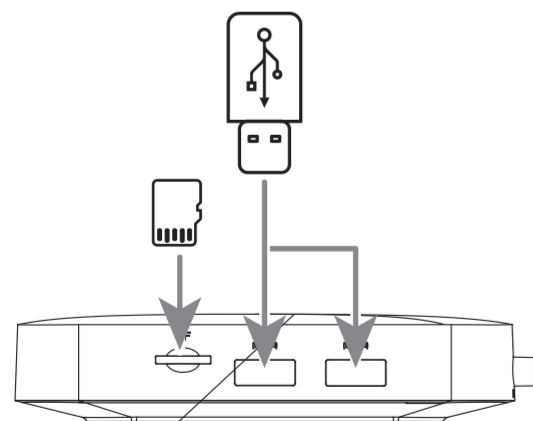

Box je možné pripojiť pomocou optického kábla s vašou audio zostavou a dosiahnuť tak vyššiu kvalitu zvuku.

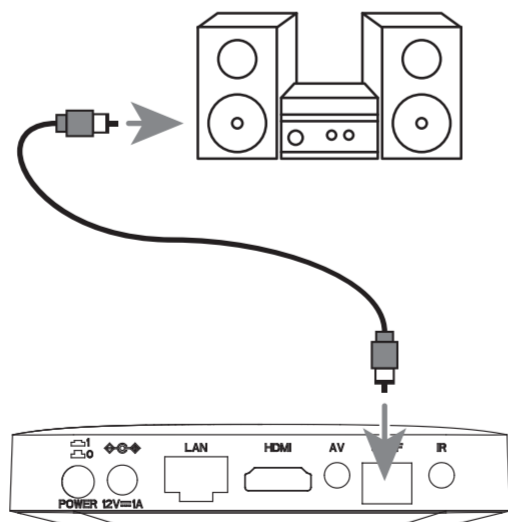

výrobné číslo

dátum predaja

pečiatka a podpis predajcu

Záručné podmienky

1. Záručná doba

Na tento výrobok poskytuje výrobca záruku po dobu 24 mesiacov od dátumu zakúpenia výrobku spotrebiteľom. Doba záruky sa predlžuje o dobu, počas ktorej bol výrobok v záručnej opravě, alebo nemohol byť v dobe trvania záruky používaný, ak charakter poruchy bráni jeho používaniu. Záruka sa vzťahuje len na závady spôsobené chybou výroby alebo vadou materiálom!

2. Záručný list

Bezplatný záručný servis je poskytovaný len v prípade predloženia dokladu o zakúpení výrobku (účtenky) a správne vyplneného záručného listu – musí obsahovať výrobné číslo, dátum predaja a pečiatka predajne (montážnej firmy). Na kópie a nesprávne vyplnené záručné listy nebude brániť ohľad!

3. Opravy v záručnej a pozáručnej dobe
Záručný servis je potrebné uplatniť u organizácie, kde bol výrobok zakúpený, alebo u montážnej firmy, ktorá vykonala inštaláciu.

4. Rozsah platnosti záruky

Záruka je neplatná, ak je závada spôsobená mechanickým poškodením (okrem poškodenia v priebehu prepravy), nesprávnym používaním, nepozornosťou, neodvratnou udalosťou (živelná pohroma), ak bol výrobok pripojený na iné napájacie napätie ako je uvedené v technickej špecifikácii, a tiež v prípade úprav alebo opráv vykonaných mimo servis distribútora. Záruka tiež nemôže byť uplatnená v prípade, keď spotrebiteľ vyžaduje modifikáciu alebo adaptáciu na rozšírenie funkcií výrobku (alebo systému zostavenému z niekoľkých komponentov) oproti štandardnému prevedeniu.

Zápis záručných opráv

Dátum oznámenia

Dátum vykonania

Č. mont. listu / komentár

Podpis

TESLA

XA400 | androidtv

Multimedia box XA400



Installation Instructions



www.tesla-electronics.eu



Dear customer,

Thank you for purchasing a proven Tesla brand product. Please read this manual carefully before using for the first time. He will be a good guide for you when getting to know your new device. We wish Box Tesla to be a pleasant companion for you. The data and tips used in this manual may be subject to future changes and improvements and are valid for the release of its first version, as of May 2021.

Factory device name: LEAP-S1

Thank you for your understanding.



Read this manual carefully before use. The technical specifications and operating procedures in this manual are subject to change without notice. If you have any questions during the period of use, contact the manufacturer.

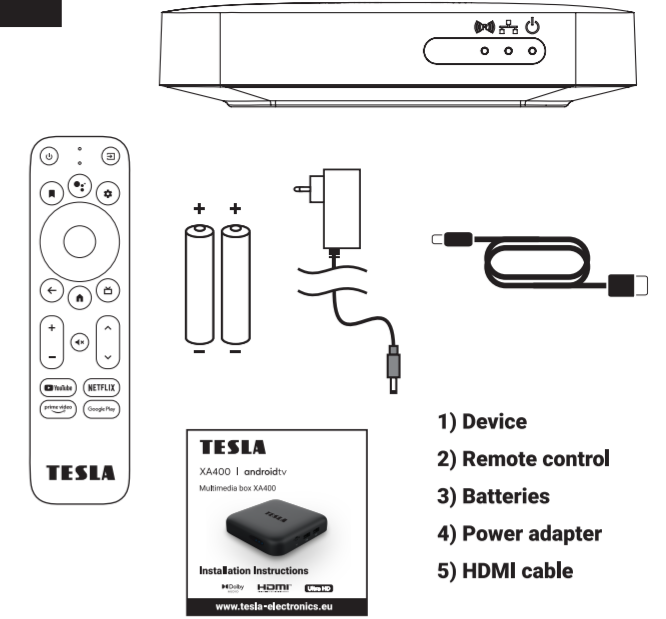
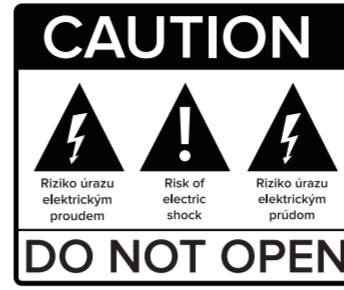

- 1) Device
- 2) Remote control
- 3) Batteries
- 4) Power adapter
- 5) HDMI cable

Slide off the controller cover and insert the batteries. Slide the cover back.

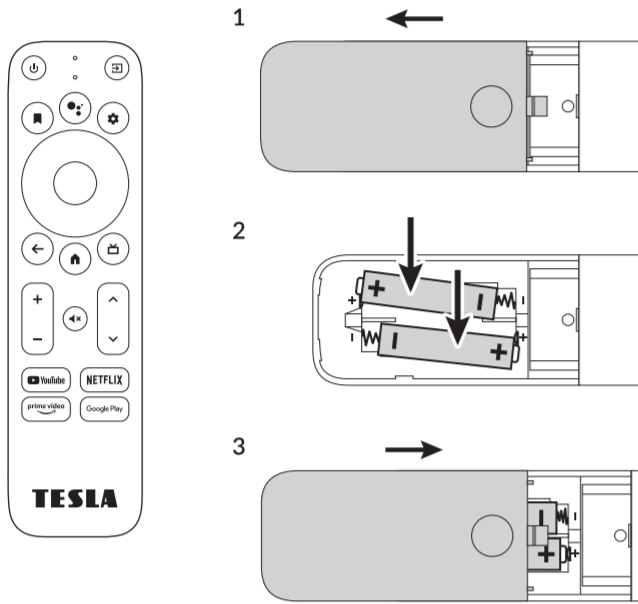

Connect the AC adapter. Connect to the TV with the supplied HDMI cable.

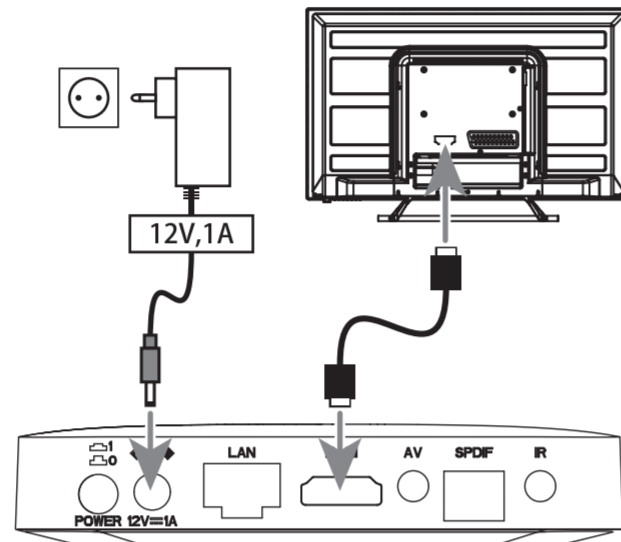

Connect the box to the network using either the LAN connector or via WiFi connection (802.11 b/g/n/ac; 2.4/5 GHz)

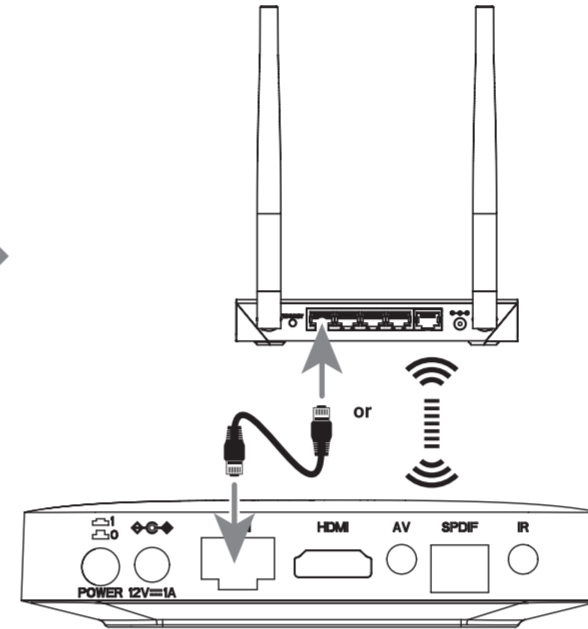

Now pair the controller with the device. The procedure is very simple. Simultaneously press the "Back" and "Home" buttons on the remote control and hold them for approx. 5 s. Successful pairing will be confirmed on your TV screen.

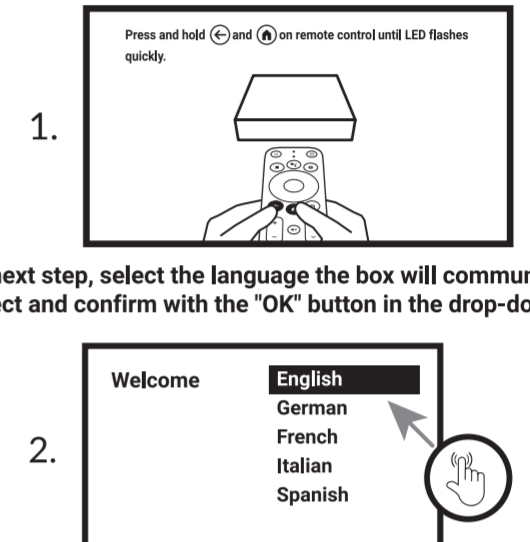

In the next step, you can set up the box using your mobile phone and transfer most important settings (WiFi, etc.) as well as compatible applications automatically. Of course, it is possible to skip this step and make the settings manually.

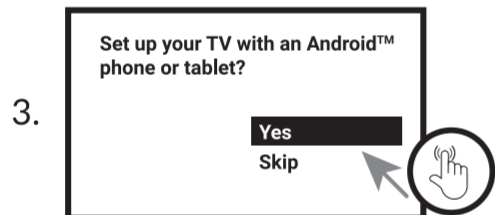

On this screen you can view, read and then confirm the Terms and Conditions.

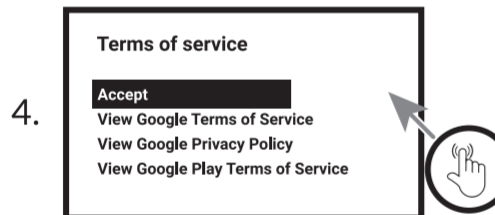

You can enable the device location service to improve the environment. You can adjust these permissions at any time in Settings.

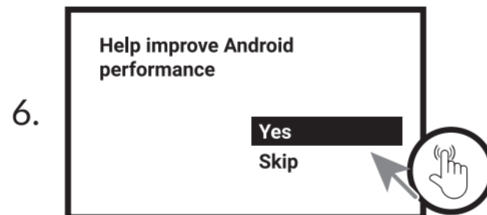
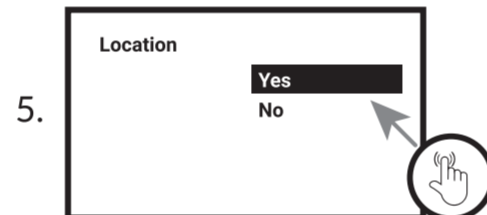

You will find a voice assistant button on the remote control (available in selected countries).



There are thousands of apps in the Google Play store that you can easily and conveniently install on your device.

Download of Apps

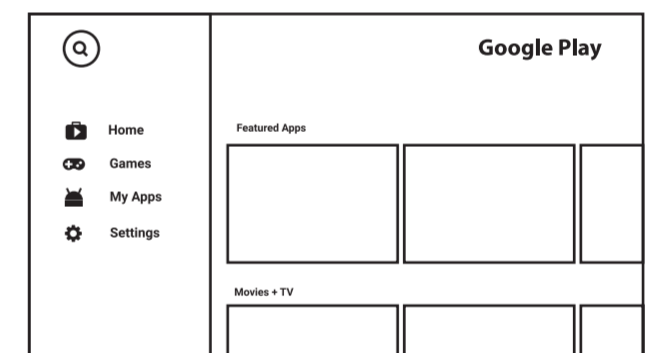

On the side of the device you will find a slot for a microSD card and also a pair of USB ports (1x2.0 a 1x3.0).

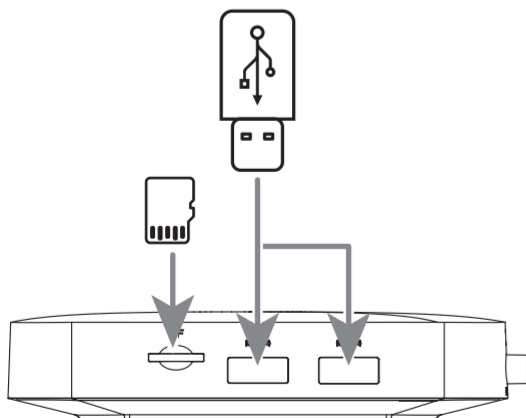

The box can be connected to your audio system with an optical cable to achieve higher sound quality.

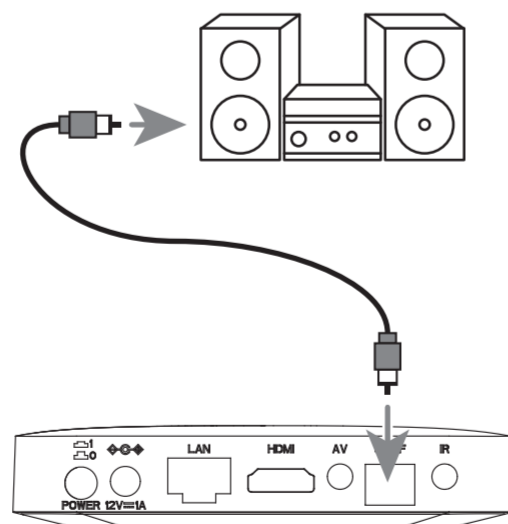

serial number

date of sale

date of sale

Warranty conditions

1. Warranty period

The manufacturer provides a warranty for this product for a period of 24 months from the date of purchase of the product by the consumer. The warranty period is extended by the time during which the product was under warranty repair or could not be used during the warranty period if the nature of the defect prevented its use. The warranty only covers defects caused by a manufacturing error or material defect!

2. Warranty card

Free warranty service is provided only if you present proof of purchase of the product (receipt) and a correctly completed warranty card – it must include the serial number, date of sale and stamp of the store (assembly companies).

3. Repairs during the warranty and post-warranty period

Warranty service must be claimed from the organization where the product was purchased or from the assembly company that performed the installation.

4. Scope of warranty

The warranty is void if the defect is caused by mechanical damage (except for damage during transport), misuse, inattention, unavoidable event (natural disaster), if the product was connected to a supply voltage other than that specified in the technical specification, and also in case of modifications or repairs performed outside the distributor's service. Nor can the warranty be invoked where the consumer requires modification or adaptation to extend the functionality of the product (or a system composed of several components) compared to the standard design.

Registration of warranty repairs

Date of notification

Date of implementation

Mounting no. sheet/comment

Signature