



MOPMAN LIA
Podlahový mycí stroj
Návod k obsluze v1.0.0

1. Děkujeme, že jste si zakoupili podlahový mycí stroj LIA
2. Před použitím si pozorně přečtěte tento návod
3. Po přečtení prosím řádně uchovávejte tyto pokyny pro další použití

Výrobce si vyhrazuje právo provést změny bez předchozího upozornění. Jakákoli reprodukce textů nebo vyobrazení i jen částečná je zakázána.

OBSAH

MOPMAN LIA	1
Podlahový mycí stroj	1
◆ DODÁNÍ ZAŘÍZENÍ	3
◆ ÚVODNÍ KOMENTÁŘ	3
◆ SPECIFIKACE	3
◆ ZABALENÍ A VYBALENÍ STROJE	4
◆ ZÁSILKA KOMPLETNÍHO STROJE	4
◆ INSTALACE BATERIE A NABÍJENÍ	5
◆ INDIKÁTOR STAVU NABÍJENÍ BATERIE	5
◆ INSTALACE KARTÁČE	6
◆ ARETACE A UVOLNĚNÍ RUKOJETI	7
◆ INSTALACE STÍRACÍ LIŠTY	8
◆ INSTALACE NÁDRŽE NA ZNEČIŠTĚNOU VODU	8
◆ INSTALACE NÁDRŽE NA ČISTOU VODU	9
◆ NAPLNĚNÍ NÁDRŽE NA ČISTOU VODU VODOU	9
◆ VÝBĚR PRACOVNÍHO ŘEŽIMU	10
◆ UKAZATEL STAVU NABÍTÍ BATERIE	10
◆ OVLÁDÁNÍ STROJE	11
◆ OBSLUHA STROJE	11
◆ PŘED OPUŠTĚNÍM STROJE	11
◆ DOKONČENÍ ÚKLIDU A VYPNUTÍ STROJE	12
◆ VYPRÁZDNĚNÍ NÁDOBY NA VODU	12
◆ INSTALACE A VÝMĚNA BATERIE	12
◆ SKLADOVÁNÍ STROJE	12
◆ ČISTĚNÍ STÍRACÍ LIŠTY	13
◆ ČISTĚNÍ SACÍ HADICE	13
◆ ČISTĚNÍ KARTÁČE	14
◆ ČISTĚNÍ NÁDRŽE NA NEČISTOTY	14
◆ TÝDENNÍ ÚDRŽBA	14
◆ VÝMĚNA KARTÁČE	15
◆ VÝMĚNA STÍRACÍCH GUM	15
◆ VÝMĚNA SACÍ HADICE	16
◆ NEDOSTATEK VODY NA KARTÁČI	17
◆ ŠPATNÝ ČISTICÍ ÚČINEK	17
◆ ŠPATNÝ ÚČINEK ODSÁVÁNÍ	17
◆ PŘÍLIŠ MNOHO PĚNY	17
◆ POTÍŽE S NABÍJENÍM	17
◆ VYUŽITÍ A LIKVIDACE	19
◆ KARTÁČ Z POLYPROPYLENU	19
◆ DOSTUPNÉ KARTÁČE	19
◆ ROZKRESKA JEDNOTLIVÝCH DÍLŮ STROJE	19
OBECNÁ BEZPEČNOSTNÍ PRAVIDLA	20

◆DODÁNÍ ZAŘÍZENÍ

Když zákazník stroj obdržel, musí být provedena okamžitá kontrola, aby se zajistilo, že byl přijat veškerý materiál uvedený v přepravních dokladech, a navíc aby se zjistilo, že stroj během přepravy neutrpěl škodu. Pokud došlo k poškození, přimějte přepravce, aby okamžitě ověřil výši a povahu utrpěné škody a zároveň informoval naše servisní oddělení. Náhradu škody lze úspěšně požadovat pouze okamžitým zásahem tohoto typu. Na pozdní hlášení škod nebude brán zřetel.

◆ÚVODNÍ KOMENTÁŘ

Jedná se o podlahový mycí stroj, který používá mechanické abrazivní síly působení rotačního kartáče a chemické působení roztoku vodního prostředku na podlahu a v jednom kroku zároveň odsátí nečistot z podlahy do nádrže na znečištěnou vodu.

Každý stroj bude fungovat efektivně a úspěšně, pouze pokud bude používán správně a udržován v plně efektivním provozním stavu. Proto vám doporučujeme, abyste si pozorně přečetli tento návod a znovu si ji přečetli, kdykoli se v průběhu používání stroje vyskytnou potíže. Naše servisní oddělení je vám k dispozici pro všechny takové rady a servis, které se mohou ukázat jako nezbytné.

◆SPECIFIKACE

Specification	U/M	LIA
Pracovní šířka	mm	270
Práce se strojem na jedno nabití	min	90
Výkon stroje	m ² /h.	1000
Průměr kartáče	mm	270
Otáčky kartáče	ot./min	180
Přítlak kartáče	Kg	Max. 13
Motor kartáče	W	80
Max stoupavost		2%
Sací motor	W	100
Nádrž na čistou vodu / mycí roztok	L	1.8
Nádrž na znečištěnou vodu	L	3.6
Délka stroje	mm	370
Výška stroje	mm	1115
Šířka stroje (bez stírací lišty)	mm	360
Napětí	DC/V	36
Maximální kapacita baterie	Ah	5.2
Rozměr pro umístění baterie	mm	125X85X85
Hmotnost baterie	Kg	1.06
Hmotnost stroje bez baterie	Kg	12.5
Hlučnost	db (A)	<68
Míra vibrací	m/sqs	1.00

◆ ZABALENÍ A VYBALENÍ STROJ

Stroj je zabalen a upevněn ve speciálním kartonu, stroj se může stohovat až na 5 vrstev pouze na podélné straně. Nestavět na boční stranu nebo vzhůru nohama.

◆ ZÁSILKA KOMPLETNÍHO STROJE

1. Stroj je zabalen a upevněn ve speciální kartonu obsahujícím pěnovou výplň.. Kompletní velikost balení je následující: :

A:275 mm B:415 mm C:1170 mm

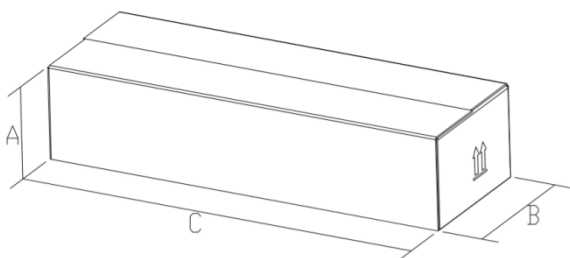

◆ VYBALENÍ STROJE

1. Otevřete balení z horní strany tak jak je vyobrazeno.

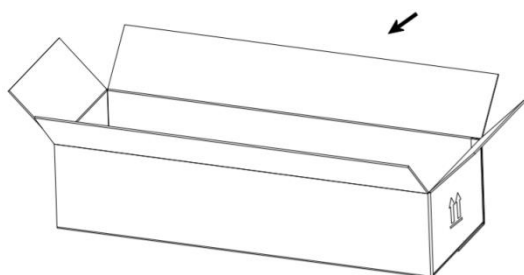

2. Vyjměte horní díl pěnové výplně, následně komponenty a poté stroj z krabice.

◆ SPOLU SE STROJEM BALENÍ OBSAHUJE

Pod převzetí stroje od dopravce zkontrolujte zdali je balení v pořádku, stejně tak zkontrolujte zdali balení obsahu stroj a níže uvedené příslušenství, které je součástí balení. Poškození stroje, či chybějící nebo poškozenou část příslušenství ihned nahlašte dopravci a Vašemu prodejci nejpozději však do 3 dní.

	<p>MOPMAN LIA 1 ks</p>		1 ks imbus		1 ks nabíječ baterie
			2 ks šroub		1 ks návod k obsluze
			1 ks víčko nádrže na čistou vodu		1 ks víčko nádrže na znečištěnou vodu

◆ BATERIE A NABÍJEČKA

1. Baterie

Stroj je vybaven lithiovou baterií 36V 5.2 Ah s ochranou

Rozměr baterie : 120 x 80 x 70 (v) mm

Hmotnost baterie : 1.06 kg

2. Nabíječka baterie

Vždy zkontrolujte, zdali nabíječ baterií a jeho hodnoty se shodují s hodnotami v zásuvce přívodu elektrické energie.

◆ INSTALACE BATERIE A NABÍJENÍ

1. Vložte baterii do držáku baterie podle směru uvedeného na obrázku, pevně propojte obousměrný konektor, uspořádejte kabelový svazek a umístěte jej vedle baterie. Uzavřete místo pro baterii krytem.



2. Po otevření těsnění nabíjecího portu připojte konektor nabíječky do stroje. Zástrčku nabíječky zasuňte do zásuvky přívodu elektrické energie (před zapojením vždy zkontrolujte, zdali je Vaše síť na 220V nebo 110V a shoduje se s údaji na štítku nabíječe). Zásuvka musí být uzemněna.



3. Před prvním použitím jej nabijte. Stav plného nabití zobrazuje 100%



◆ INDIKÁTOR STAVU NABÍJENÍ BATERIE

1. Stav nabíjení zobrazuje červené světlo

2. V případě, že je baterie nabitá svítí zelené světlo



1. Samostatné nabíjení baterie
2. Prostředí pro nabíjení baterie

Nabíjecí prostředí teplota a vlhkost	Okolní teplota v místě konzervace	Vlhkost prostředí	Dlouhodobá skladovací teplota	Dlouhodobá úložná kapacita
0°C~35°C	-10°C~45°C	≤80%RH	0°C~30°C	30%~70%

Poznámka: Bezpečnostní opatření k akumulátoru

1. Nabíjejte pouze originální nabíječkou. Doba nabíjení by neměla přesáhnout 7-8 hodin, baterie nesmí být skladována při teplotě nižší než 0 °C.
2. Udržujte baterii a držák baterie čisté a suché
3. V případě likvidace baterie, postupujte v souladu s legislativou v dané zemi pro likvidaci baterií.
4. Neskladujte baterii s kovovými předměty, hrozí riziko zkratu
5. Baterii nerozebírejte, její obal neodstraňujte ani do baterie žádným jiným způsobem nezasahujte.
6. Baterii nezahřívejte, napalte, nevhazujte do ohně!
7. Vyvarujte se navlhnutí baterie nebo namočení ve vodě či jiné kapalině.
8. Aby bylo zajištěno běžné používání baterie, nabíjejte při teplotě 5-40 °C
9. Při vystavení baterie vybití po dlouhou dobu dojde k jejímu poškození na které se nevztahuje záruka. Baterie musí být v nabitém stavu.
10. Nabíječku nepřipojujte do zásuvky, která není uzemněná.
11. Každodenní nabíjení provádějte v přísném souladu s pokyny výrobce.
12. Při samostatném nabíjení připojte baterii k nabíječce a následně nabíječku k zásuvce přívodu elektrické energie.

◆INSTALACE KARTÁČE

1. Po vyjmutí stroje z balení, stroj sklopte svisle a položte jej na zem tak, aby hlava kartáče směřovala kolmo k podlaze viz obrázek 1
2. Pro nasazení kartáče, kartáč umístěte do středu a otočte jím ve směru hodinových ručiček tak aby zapadnul do držáku. Pro vyjmutí kartáče, postupujte stejným způsobem, pouze otečte šklubnutím proti směru hodinových ručiček, tak aby kartáč vypadnul z uchycení viz obrázek 2



obrázek 1



obrázek 2

Poznámka: Ujistěte se, že je stroj vypnutý při výměně kartáčů nebo při jakékoli údržbě. V opačném případě se vystavujete riziku poranění.

◆ARETACE A UVOLNĚNÍ RUKOJETI

Položte povrch kartáče stroje na rovnou zem a po držení rukojeti vytáhněte kolík ve směru zobrazeném na obrázku, abyste uvolnili odblokovací rukojeť a otočné sedadlo



Po otočení páky rukojeti do určitého úhlu spusťte čep a zasuňte jej do upevňovacího otvoru otočného sedadla, abyste rukojeť upevnili, nebo zatáhněte za čep, abyste odemkli rukojeť



Na otočném sedadle jsou dva pevné otvory pro vertikální umístění ((1)) a ploché umístění ((2)) jedoucího stroje



Poznámka: netlačte na hlavu kartáče nohou. Netahejte za stroj, pokud není spuštěn kartáč. Pro převoz použijte kolečka.



◆ INSTALACE STÍRACÍ LIŠTY

Po vysunutí nádržky na vodu umístěte stroj na záda. Po vyjímání celé sestavy nastavby sací lišty zarovnejte sací port s konektorem sacího potrubí a odpojte



Zašroubujte upevňovací šrouby ze spodní části obou stran těla stírací lišty, abyste upevnili tělo stírací lišty a zarovnali s upevňovacím otvorem spodní desky



◆ INSTALACE NÁDRŽE NA ZNEČIŠTĚNOU VODU

Nádrž na znečištěnou vodu nejprve zešikma nasadte na spodní část a pak přitáhněte k madlu stroje, následně uchytte a zafixujte šroubem uchycení nádrže na znečištěnou vodu.



◆ INSTALACE NÁDRŽE NA ČISTOU VODU

Vyjměte sestavu zásobníku na vodu a umístěte spodní výstupní ventil vody na výstupní sedadlo vody, poté jemně zatlačte nádržku na vodu a magnet se automaticky připojí k nádrži na znečištěnou vodu



◆ NAPLNĚNÍ NÁDRŽE NA ČISTOU VODU VODOU

1. Vytáhněte nádrž na čistou vodu, otevřete vodní zátku a přidejte vodu
2. Naplňte nádržku na čistou vodu na maximum, aby nedošlo k přetečení
3. Množství vody uložené v nádrži na znečištěnou nesmí překročit vodorysku vodní nádrže
4. Před přidáním vody do zásobníku na vodu je třeba vyprázdnit nebo vyčistit nádrž na znečištěnou vodu



Poznámka:

1. Nepoužívejte vodu nad 45 °C, abyste zabránili poškození zásobníku na vodu a příslušenství
2. Nepoužívejte čisticí prostředky s pH nižším než 3 nebo vyšším než 11, aby nedošlo k poškození citlivých součástí a příslušenství
3. Hořlavé materiály mohou způsobit výbuch nebo požár. Nikdy nedávejte žádné hořlaviny ani hořlavé kapaliny do nádrží – riziko požáru, újmy na zdraví i majetku.

◆VÝBĚR PRACOVNÍHO REŽIMU

Ovládací panel

Aktivace hlavního vypínače



Režim 1: čistá voda + kartáčový motor otevřený

Režim 2: kartáč motor otevřený

Režim 3: kartáčový motor + start sacího motoru (podlaha je již mokrá)

Režim 4: kartáčový motor + čistá voda + start sacího motoru (za normálního pracovního prostředí)

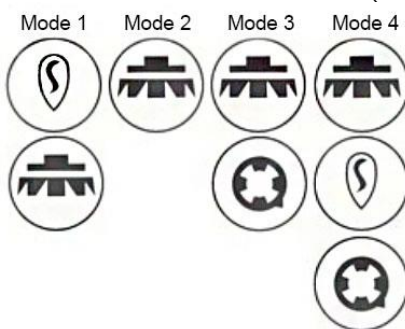
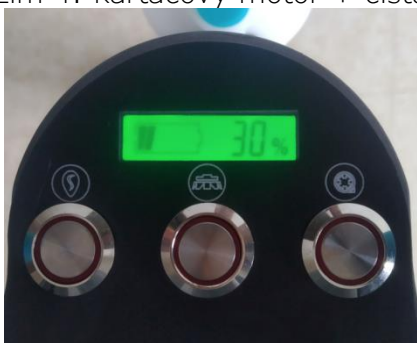

Poznámka: Pro zajištění bezpečnosti musí být alespoň jedna ruka držena na rukojeti, než je stroj připraven ke spuštění. Stroj je navržen tak, aby byl podporován.

Stroj nikdy nepoužívejte v úhlu větším, než je délka ramene a méně než 40°- v tomto případě se nečistoty dostanou do systému nasávání a dojde k poškození sacího motoru. Takováto manipulace je zakázána a při případném poškození motoru se nevztahuje záruka.



Správná pozice



Špatná pozice

◆UKAZATEL STAVU NABÍTÍ BATERIE

1. Ovládací panel zobrazuje 0% energii baterie, nízký výkon (obrázek 1), nabijte jej co nejdříve
2. Před nabíjením vyčistěte nádržku na vodu a osušte si ruce



obrázek 1

◆OVLÁDÁNÍ STROJE

1. Tlačítko hlavního spínače napájení



2. Tlačítko motoru kartáče



3. Tlačítko dávkování vody



4. Tlačítko sacího motoru



◆OBSLUHA STROJE

1. Nejprve odstraňte volné předměty na podlaze, které mohly být náhodně zasaženy rotujícím kartáčem
2. Při provozu na veřejných místech umístěte bezpečnostní výstražné značky na podlahu
3. Noste oděv dle standardů bezpečnosti práce, nenoste při práci dlouhé předměty, aby nedošlo k nebezpečí způsobenému zamotáním do stroje
4. Nepokládejte stroje na šikmé plochy nebo nerovné plochy
5. Při práci s olejem na zemi mějte na vědomí, že stroj se stroj může vymknout kontrole kvůli kluzké podlaze
6. Po zapnutí stroje je nutné uchopit stroj oběma rukama za rukojeť a posunovat stroj dopředu, doleva, doprava nebo dozadu podle směru kartáče

◆PŘED OPUŠTĚNÍM STROJE

1. Před dočasným opuštěním stroje během práce by měl být stroj přesunut do polohy, která nebrání provozu, pak by měl být hlavní vypínač stroje vypnut a kolík by měl být spuštěn, aby se rukojeť upevnila před odjezdem (obrázek 1)
2. Před dlouhým opuštěním stroje, aby bylo možné lépe chránit poškození absorpční gumy a kartáče, by měl být hlavní vypínač na stroji vypnut, voda by měla být vyprázdněna a nádrž na znečištěnou vodu by měla být vyprázdněna. Po sklopení by měl být stroj umístěn přímo na vodorovném podkladu a přesunut do rohu, aby neblokoval průchozí cestu
3. Odpojte napájení baterie pro dlouhodobé skladování, abyste zajistili životnost baterie a snížili samo vybíjení



obrázek 1

Poznámka: V případě, že stroj nebudete používat délejší dobu, ujistěte se, že je vyčištěný, baterie odpojena, stroj je sklopený a umístěný kartáčem ke zdi na bezpečné a suché místo.

◆ DOKONČENÍ ÚKLIDU A VYPNUTÍ STROJE

Po dokončení čištění zavřete spínač čisté vody, pokračujte v práci vpřed na krátkou vzdálenost, poté zavřete spínač kartáčového motoru a spínač vakuového motoru a nakonec zavřete hlavní vypínač

◆ VYPŘÁZDNĚNÍ NÁDOBY NA VODU

Vyprázdněte nádoby na čistou vodu i znečištěnou vodu. Stroj řádně vyčistěte.

◆ INSTALACE A VÝMĚNA BATERIE

1. Při instalaci baterie, prosím, nainstalujte baterii podle výkresů a správným směrem, a pouze v případě, že jsou Vaše ruce suché. Po vložení baterie propojte nebo rozpojte konektory a uložte kabely vedle baterie. Následně zavřete víko otvoru pro baterie.
2. Při výměně nebo vyjímání baterií vypněte všechny vypínače před jejich výměnou.



◆ SKLADOVÁNÍ STROJE

1. Po použití stroje jej sklopte a umístěte na suché místo. Doporučuje se umístit jej do rohu nebo místa, které nemá vliv na chůzi a přenášení, směrem proti zdi. Uchovávejte mimo dosah dětí.



1. Při umísťování do kufru vozu vyjměte nádrže na čistou i znečištěnou vodu a sklopte stroj před umístěním do auta.
2. Při pohybu stroje venku nebo je převozu, stroj otočte na zadní pojezdová kolečka dle vyobrazení. Se strojem nejezděte na nerovných a nebezpečných površích.



ČISTĚNÍ A ÚDRŽBA

◆ ČISTĚNÍ STÍRACÍ LIŠTY

Pro dosažení nejlepších výsledků odsávání nečistot z podlahy, musí být sací slišta v dobrém provozním stavu. Pokud najdete nečistoty na pryži, okamžitě vyčistěte sací lištu podle následujících postupů : (OBR. 1) (OBR. 2)

1. Po sklopení stroje sundejte nádržku na vodu a položte stroj na zem
2. Povolte upevňovací šroub
3. Jemně vytáhněte sací sestavu z rozhraní sacího potrubí a odstraňte sací sestavu
4. Opatrně vyčistěte vnitřek sací sestavy
5. Pryžové povrchy důkladně vyčistěte
6. Znovu sestavit všechny díly



OBR. 2



OBR. 1

◆ ČISTĚNÍ SACÍ HADICE

Je nutné zkontrolovat, zda je sací potrubí blokováno každý týden nebo vždy, když není sací účinek dobrý. Pokud je nalezena nečistota nebo ucpaní, postupujte podle následujících postupů pro čištění

1. Po vyjmutí těla sací lišty vytáhněte jeden konec sací trubky směrem k zemi (OBR. 3)
2. Demontujte zadní kryt, odpojte spojovací trubku a vypláchněte hadici proudem vody od sacího otvoru na konec nádrže na nečistoty, (OBR. 4) (OBR. 5)



OBR. 4



OBR. 5



OBR. 3

Poznámka: Neproplachujte sací potrubí spojující sací motor s nádrží na nečistoty! (OBR. 6)



OBR. 6.

◆ ČISTĚNÍ KARTÁČE

Po každém úklidu nebo, když je potřeba je nutné vyčistit mycí kartáč stroje. Kartáč kontrolujte I během čištění, aby na něm nebylo namotáno příliš mnoho vlasů. V takovém případě je nutné ihned vyčistit.

1. Zkontrolujte, zda štětiny kartáče nejsou zanesené. Pokud je v kartáči příliš mnoho vlasů, použijte nůžky, abyste je dostaly z kartáče
2. Zkontrolujte, zda nejsou na centrální hřídeli motoru kartáče, která pohání kartáč, namotány vlasy. V případě, že ano, neprodleně vyčistěte. Sundejte kartáč a vyčistěte jak kartáč, tak hřídel.

◆ ČISTĚNÍ NÁDRŽE NA NEČISTOTY

1. Otočením šroubu uvolněte nádrž na nečistoty a vyjměte ji ze stroje.
2. Otevřete pryžové těsnění na horní části nádrže
3. Propláchněte nádrž proudem vody



Poznámka: Během tohoto procesu používejte gumové rukavice, abyste se vyhnuli přímému kontaktu pokožky s odpadními vodami a nečistotami.

Všimněte si, že těsnění na jednotlivých nádržích není stejné. Těsnění nádrže na znečištěnou vodu neobsahuje otvor uprostřed těsnění (dbejte na správnou instalaci), v případě záměny stroj se vystavujete poničení čerpadla dávkování čisté vody (OBR. 1) (OBR. 2)

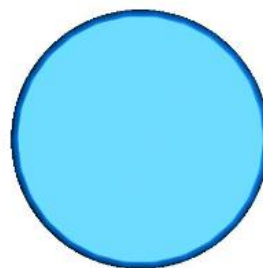
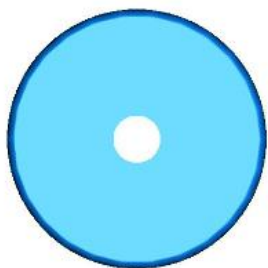

Těsnění nádrže na čistou vodu / mycí roztok OBR.1

Těsnění nádrže na znečištěnou vodu OBR.2

◆ TÝDENNÍ ÚDRŽBA

1. Pravidelně kontrolujte, aby baterie byla plně nabitá, aby se zabránilo ztrátě kapacity baterie při odstavení stroje
2. Zkontrolujte délku vlasu kartáče. Vyměňte kartáč ihned, když standardní vlas je na úrovni žlutého kontrolního vlasu kartáče.
3. Pravidelně kontrolujte stírací gumy, v případě deformace, opotřebení, stárnutí stírací lišty ihned vyměňte.

◆VÝMĚNA KARTÁČE

1. Vypněte stroj a po sklopení položte stroj svisle na zem, přičemž hlava kartáče směřuje kolmo k podlaze
2. Kartáč uchopte oběma rukama a rychlým cuknutím proti směru hodinových ručiček kartáč uvolněte ze zámku kartáče.
3. Vyjměte kartáč. Pro nasazení postupujte stejným způsobem pouze nasazení a uchycení do zámku kartáče na stroji provedte rychlým pohybem (šuknutím) ve směru hodinových ručiček.

Poznámka: Při sundávání a nasazování kartáče používejte vždy ochranné rukavice a ochranné pomůcky. Kartáče nasazujte a sundávejte pouze v případě, že je stroj vypnutý.

◆VÝMĚNA STÍRACÍCH GUM

Zkontrolujte stav stíracích gum, v případě potřeby vyměňte podle následujícího postupu:

1. Po vypnutí stroje sundejte nádržku na vodu a po sklopení položte stroj na zem, přičemž deska kartáče je upevněna lícem nahoru
2. Odšroubujte spodní část obou stran stírací lišty, abyste ji uvolnili
3. Vyjměte sací trubku a stírací lištu ze stroje
4. Povolte šestihorné matice na stírací liště
5. Odstraňte přední a zadní pásek pro uchycení stíracích gum
6. Vyměňte stírací gummy a vyměňte je. Pro zpětnou instalaci stíracích gum dbejte na délky šroubů pro uchycení do lišty (delší šrouby na středu, kratší pak po stranách) (OBR. 1) (OBR. 2)
7. Znovu sestavit všechny díly v pořadí demontáže

Poznámka: před utažením otočných matice položte stírací lištu na rovnou zem a jemně poklepejte, dokud si stírací gummy nesednou do roviny (OBR. 4). Poté utáhněte otočné šestihorné matice (1)(2)(3).

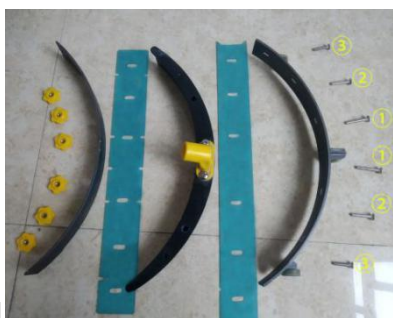

OBR. 1



OBR. 2



OBR. 3



OBR. 4

◆VÝMĚNA SACÍ HADICE

1. Vyjměte hadici ze spodního nátrubku
2. Pomocí imbusu sundejte zadní kryt sacího potrubí, odpojte průhlednou sací trubku a vyměňte průhlednou sací trubku nebo teleskopickou trubku

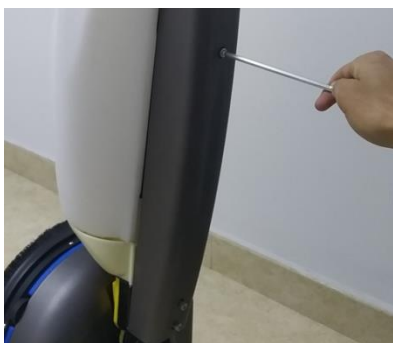

ŘEŠENÍ PROBLÉMŮ A ÚDRŽBA**◆ NEDOSTATEK VODY NA KARTÁČI**

1. Zkontrolujte, zda je v nádrži s roztokem voda
2. Zkontrolujte, zda je peristaltické čerpadlo otevřené nebo funguje normálně, a zkontrolujte, zda je výstupní ventil otevřen
3. Zkontrolujte, zda hadice s přívodem vody na kartáč není skřípnutá, poškozená nebo ucpaná

◆ ŠPATNÝ ČISTICÍ ÚČINEK

1. Zkontrolujte míru opotřebení čisticího kartáče a v případě potřeby jej okamžitě vyměňte. Pokud je délka kartáče nižší než symetrická dvoubodová žlutá výška kartáče na obou stranách, musí být nahrazen. Použijte správný čisticí prostředek pro daný typ špíny a podlahy.

◆ ŠPATNÝ ÚČINEK ODSÁVÁNÍ

1. Zkontrolujte, zda jsou stírací gumy čisté
2. Zkontrolujte, zda není ucpan nátrubek sací lišty, hadice a vstup do nádrže na znečištěnou vodu
3. Odstraňte celou sací jednotku a vyčistěte ji
4. Pokud se zjistí, že sací gumy nebo hadice jsou opotřebované nebo poškozené, vyměňte je
5. Zkontrolujte, zda je spínač sacího motoru zapnutý, a zkontrolujte, zda sací motor pracuje normálně. V případě, že motor nepracuje správně obraťte se na servisní středisko dodavatele.

◆ PŘÍLIŠ MNOHO PĚNY

1. Zkontrolujte, zda používáte čistič s nízkou pěnivostí. V případě tvorby pěny použijte odpěňovč nebo použijte jiný prostředek nebo menší koncentraci.
2. Aby se zabránilo vlivu nadměrné pěny, která může způsobit nenávratné poškození motoru používejte pouze prostředky schválené dodavatelem stroje určené do tohoto stroje.
3. Vezměte prosím na vědomí, že čím čistší je povrch, tím více pěny produkuje. V tomto případě musí být čisticí prostředek dávkován v minimálním množství.

◆ POTÍŽE S NABÍJENÍM













1. Indikátor napájení nefunguje
A: Kontrola vstupu střídavého proudu
B: Zkontrolujte, zda nejsou poškozeny konektory nabíjení na obou stranách
V případě, že problém přetrvává kontaktujte servisní středisko prodejce. Nikdy neopravujte sami!
2. Indikátor nabíjení nefunguje
A: Je připojen výstupní konektor
B: Zda je baterie poškozená
3. V případě, že problém přetrvává kontaktujte servisní středisko prodejce. Nikdy neopravujte sami!
4. Kontrolka nabíjení svítí vždy
A: Zda je baterie poškozena;
V případě, že problém přetrvává kontaktujte servisní středisko prodejce. Nikdy neopravujte sami!

Použití varování

1. Nabíječka je určena pouze pro vnitřní prostory
2. Nenabíjejte baterií, která není určena k nabíjení

3. Nerozebírejte, neopravujte ani neměňte sami
4. Nepoužívejte v prostředích s hořlavými plyny, které mohou způsobit výbuch nebo vznícení
5. Nepoužívejte nabíječku v blízkosti vodního zdroje nebo ve vlhkém prostředí. Hrozba smrtelného poranění elektrickým proudem
6. V případě neobvyklých stavů, jako je kouř nebo v případě, že cítíte spálení v nabíječce, okamžitě vyjměte napájecí kabel
7. Nedotýkejte se nabíječky, pokud je poškozená a otevřená vnitřním částem v důsledku pádu nebo srážky, aby nedošlo k úrazu elektrickým proudem

SOUVISEJÍCÍ DÍLY (s vyobrazením)

Číslo	Obrázek	Obj.číslo	Popis	Číslo	Obrázek	Obj.číslo	popis
1		SPM302021	Motor kartáče	2		SPM302031	Hadice
3		SPM302019	Sací motor	4		MM903203	Sada stíracích gum
5		MM903230	Baterie	6		SPM302070	Ventil vody
7		SPM302023	čerpadlo	8		SPM102044	Nádrž na čistou vodu
9		SPM102044	Nádrž na znečištěnou vodu	10		MM903200	Kartáč
11		SPM302061	Vypínač	12		SPM302071	Pojezdové kolo
13		SPM302037	Přívodní kabely	14		SPM302080	Elektro instalace

◆ VYUŽITÍ A LIKVIDACE

1. Některé obalové materiály lze recyklovat, nevyhazujte obalové materiály
2. U náhradních dílů na stroji je prosím přiměřeně zlikvidujte a odlište podle kategorie odpadu
3. Příslušenství akumulátoru nevyhazujte, umístěte do speciálního kontejneru pro likvidaci baterií
4. Použité zařízení obsahuje materiály, které lze recyklovat

VOLBA A POUŽITÍ KARTÁČE

◆ KARTÁČ Z POLYPROPYLENU

Použitelné pro všechny druhy podlah, opotřebovávání odolné vysoké teploty (nejvyšší teplota čisticího roztoku nesmí překročit 60 °C), kartáče z polypropylenu jsou ideální pro čištění, protože neabsorbují vlhkost, a i když jsou mokré tak si zachovají své vlastnosti.

1. Pro každodenní čištění doporučujeme zvolit kartáč 0,15-0,2 mm
2. Pro čištění zašpiněných podlah doporučujeme zvolit kartáč 0,25 mm

◆ DOSTUPNÉ KARTÁČE

Model	Ks	Materiál vlasu kartáče	Průměr vlasu	Průměr kartáče
LIA	1	PPL	0.15-0.2mm	280 mm
	1	PPL	0.25mm	280mm

◆ ROZKRESKA JEDNOTLIVÝCH DÍLŮ STROJE

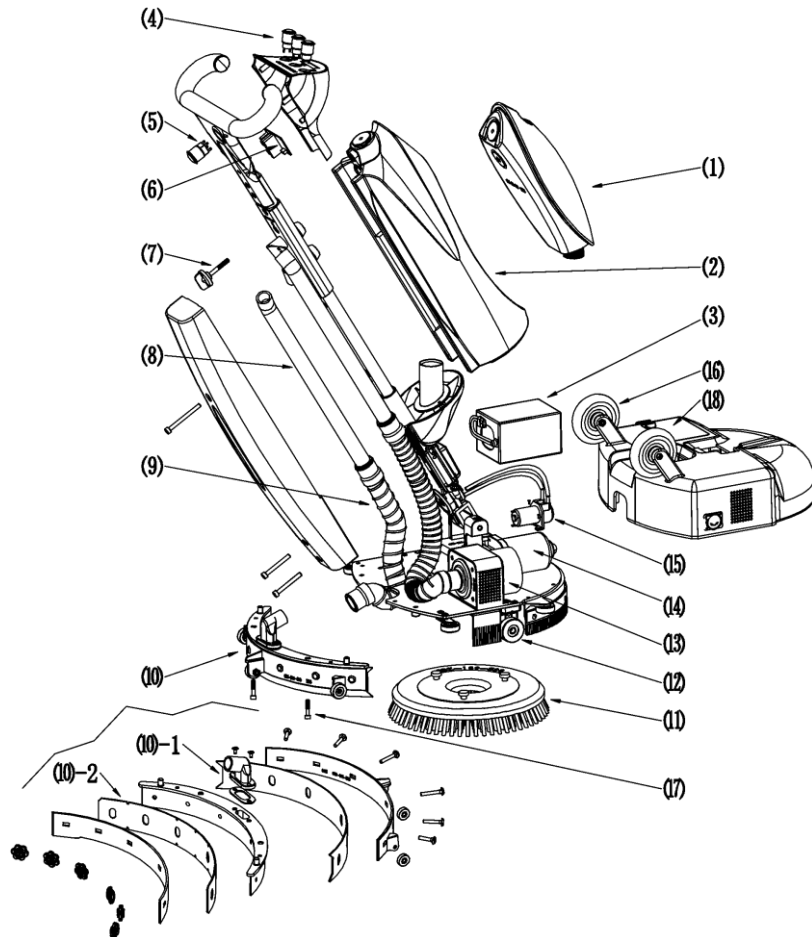

1	Nádrž na mycí roztok 1 ks
2	Nádrž na nečistoty 1 ks
3	Baterie 36V 1 ks
4	Vypínač 3 ks
5	Vypínač 1 ks
6	Ukazatel stavu nabití 1 ks
7	Šroub uchycení nádrže 1 ks
8	Silikonová hadice 2 ks
9	Hadice 2 ks
10	Stírací lišta komplet 1 ks
10-1	Zadní stírací guma 1 ks
10-2	Přední stírací guma 1 ks
11	Mycí kartáč 1 ks
12	Vodící kolečko lišty 2 ks
13	Sací motor 1 ks
14	Motor kartáče 1 ks
15	Čerpadlo 1 ks
16	Pojezdové kolo 2 ks
17	M6 šestihřanný šroub 2 ks
18	Kryt baterie 1 ks

OBECNÁ BEZPEČNOSTNÍ PRAVIDLA

Pečlivě dodržujte níže uvedená pravidla, abyste zabránili újmám na zdraví či majetku a poškození stroje:

1. Vaše bezpečnost a bezpečnost ostatních je velmi důležitá. Bezpečnost stroje je vaší důležitou odpovědností. Kromě informací obsažených v této příručce musí být splněny všechny zákonné požadavky na bezpečnost práce a předcházení nehodám.
2. Pečlivě si přečtete štítky na stroji. Nikdy je z jakéhokoli důvodu nezakrývejte a vždy je okamžitě vyměňte, pokud jsou poškozeny.
3. Stroj je určen pouze autorizované a vyškolené osobě.
4. Dávejte pozor na ostatní lidi, zejména na děti, zatímco stroj pracuje.
5. Stroj není určený pro čištění koberců.
6. Nikdy nemíchejte různé druhy čisticích prostředků: mohlo by to vytvářet škodlivé plyny.
7. Nikdy nevkládejte stroj do nádoby s kapalinami.
8. Nikdy neumísťujte stroj do bočního a invertního umístění.
9. Teplota skladování stroje musí být mezi -25 °C a +55 °C.(stroj bez vody a baterie)
10. Provozní podmínky: pokojová teplota mezi 0°C a +40°C s příslušnou vlhkostí mezi 30 a 95.
11. Nikdy nepoužívejte stroj ve výbušném prostředí.
12. Nikdy nepoužívejte stroj k přepravě zboží.
13. Nikdy nepoužívejte kyseliny a jiné roztoky, které by mohly poškodit osoby nebo stroj.
14. Vyhněte se běhu kartáče na místě: možné poškození podlahy.
15. Nikdy nepoužívejte hořlavé kapaliny.
16. Stroj není vhodný k čištění nebezpečného prachu.
17. V případě požáru používejte práškový hasicí přístroj, nepoužívejte vodu.
18. Nikdy nenajíždějte se strojem pod regály nebo lešení, pokud hrozí nebezpečí pádu předmětů.
19. Nepřekračujte mezní gradient uvedený na desce stroje, abyste se vyhnuli podmínkám nestability.
20. Nikdy nespouštěj stroj na nerovné podlaze nebo v oblasti s velkým prachem.
21. Stroj musí provádět čištění a odsávání současně
22. Kdykoli má stroj provozní potíže, ujistěte se, že nejsou způsobeny nedostatečnou údržbou, obraťte se na nejbližší servisní středisko MOPMAN.
23. Při výměně strojních dílů vždy požádejte o originální náhradní díly MOPMAN od autorizovaného zástupce nebo prodejce.
24. Používejte pouze originální kartáče a příslušenství MOPMAN.
25. Při provádění údržby vždy VYPNĚTE STROJ
26. Po každé údržbě obnovte všechna elektrická připojení.
27. Nikdy neodstraňujte kryty, které vyžadují nástroje pro odstranění, vyjma uvedených v této příručce
28. Nikdy nemyjte stroj proudem vody nebo žíravými látkami.
29. Před použitím stroje nenaplňujte roztoky čisticích prostředků mnoho hodin dopředu.
30. Před použitím stroje se ujistěte, že všechny kryty a kryty jsou umístěny tak, jak je znázorněno v tomto návodu.
31. Vypořádáte se se spotřebními materiály v souladu s místními zákony.
32. Při likvidaci zařízení postupujte podle platných zákonů pro likvidaci odpadů v dané zemi. Nezapomeňte, že stroj byl postaven s použitím zcela recyklovatelných materiálů.
33. Stroj uchovávejte na bezpečném místě mimo dosah dětí. Se strojem nepracujte v blízkosti dětí.