

USER MANUAL



SADRŽAJ

1. SIGURNOSNE INFORMACIJE.....	2
2. SIGURNOSNE UPUTE.....	4
3. OPIS PROIZVODA.....	6
4. UPRAVLJAČKA PLOČA.....	7
5. ODABIR PROGRAMA.....	8
6. OSNOVNE POSTAVKE.....	10
7. PRIJE PRVE UPOTREBE.....	13
8. SVAKODNEVNA UPORABA.....	14
9. SAVJETI.....	17
10. ODRŽAVANJE I ČIŠĆENJE.....	18
11. RJEŠAVANJE PROBLEMA.....	22
12. INFORMACIJSKI LIST PROIZVODA.....	26
13. DODATNE TEHNIČKE INFORMACIJE.....	27

ZA SAVRŠENE REZULTATE

Zahvaljujemo vam što ste odabrali ovaj AEG proizvod. Proizveli smo ga kako bi vam pružio godine nepogrešivog rada, s inovativnim tehnologijama koje život čine jednostavnijim - svojstva koja ne možete pronaći kod običnih uređaja. Molimo vas da odvojite nekoliko minuta za čitanje kako biste dobili ono najbolje od njega.

Posjetite našu internetsku stranicu za:



Dobivanje savjeta o korištenju, rješavanje problema, brošure i servisne informacije:

www.aeg.com/webselfservice



Registriranje vašeg proizvoda za bolji servis:

www.registreaeg.com



Kupujte dodatnu opremu, potrošni materijal i originalne rezervne dijelove za svoj uređaj:

www.aeg.com/shop

BRIGA O KUPCIMA I SERVIS

Preporučujemo uporabu originalnih rezervnih dijelova.

Prilikom kontaktiranja ovlaštenog servisnog centra, provjerite da su vam dostupni sljedeći podaci: Model, PNC, serijski broj.

Informacije možete pronaći na natpisnoj pločici.

 Upozorenje / Oprez - sigurnosne informacije

 Opće informacije i savjeti

 Ekološke informacije

Zadržava se pravo na izmjene.

1. SIGURNOSNE INFORMACIJE

Prije postavljanja i korištenja uređaja pažljivo pročitajte isporučene upute. Proizvođač nije odgovoran za bilo

kakvu ozljedu ili oštećenje koji su rezultat neispravnog postavljanja ili korištenja. Upute uvijek držite na sigurnom i pristupačnom mjestu za buduću upotrebu.

1.1 Sigurnost djece i osjetljivih osoba

- Ovaj uređaj mogu koristiti djeca od 8 godina pa na više i osobe smanjenih tjelesnih, osjetilnih ili mentalnih mogućnosti ili osobe koje ne raspolažu iskustvom ili znanjem ako su pod nadzorom osobe odgovorne za njihovu sigurnost i rade po uputama koje se odnose na sigurno korištenje uređaja te razumiju uključene opasnosti.
- Djeca između 3 i 8 godina starosti i osobe s velikim i složenim invaliditetom trebaju se držati podalje od uređaja, osim ako su pod stalnim nadzorom.
- Djeca mlađa od 3 godine trebaju se držati podalje od uređaja ako nisu pod trajnim nadzorom.
- Ne dozvolite djeci da se igraju s uređajem.
- Deterdžente čuvajte izvan dohvata djece.
- Djecu i kućne ljubimce držite podalje od uređaja dok su vrata uređaja otvorena.
- Bez nadzora djeca ne smiju čistiti uređaj i provoditi održavanje koje izvršava korisnik.

1.2 Opća sigurnost

- Ovaj uređaj namijenjen je za upotrebu u kućanstvu i za slične namjene kao što su:
 - farme, čajne kuhinje koje upotrebljavaju zaposleni u prodavaonicama, uredima i drugim radnim prostorima;
 - klijenti hotela, motela, bed&breakfast ustanova i drugih vrsta smještaja.
- Ne mijenjajte specifikacije ovog uređaja.
- Radni tlak vode (minimalni i maksimalni) mora biti između 0.5 (0.05) / 8 (0.8) bar (MPa)
- Pridržavajte se postavke maksimalnog broja od 13 mjesta.

- Ako je kabel za napajanje oštećen, proizvođač ili ovlaštenu servisni centar ili slična kvalificirana osoba mora ga zamijeniti kako bi se izbjegla opasnost.
- Pribor za jelo stavite u košaru za pribor za jelo s oštrim rubovima okrenutom prema dolje, ili ga stavite u ladicu za pribor za jelo u vodoravan položaj s oštrim rubovima okrenutim prema dolje.
- Ne ostavljajte uređaj s otvorenim vratima bez nadzora kako biste izbjegli da ih slučajno nagazite.
- Prije održavanja uređaj isključite, a utikač izvadite iz utičnice električnog napajanja.
- Za čišćenje uređaja ne koristite prskalice vode i/ili pare pod tlakom.
- Ako uređaj ima ventilacijske otvore na dnu, oni se ne smiju pokrивati, npr. tepihom.
- Uređaj se treba priključiti na vodovodnu mrežu pomoću isporučenog novog kompleta cijevi. Stari komplet cijevi ne smije se ponovno upotrijebiti.

2. SIGURNOSNE UPUTE

2.1 Postavljanje



UPOZORENJE!

Samo kvalificirana osoba smije postaviti ovaj uređaj.

- Odstranite svu ambalažu.
- Ne postavljajte i ne koristite oštećeni uređaj.
- Ne koristite uređaj prije njegovog postavljanja u ormarić na siguran način.
- Pridržavajte se uputa za ugradnju koje su priložene uređaju.
- Prilikom pomicanja uređaja uvijek budite pažljivi jer je uređaj težak. Uvijek nosite zaštitne rukavice i zatvorenu obuću.
- Uređaj nemojte postavljati na mjesta na kojima je temperatura manja od 0°C.
- Uređaj postavite na sigurno i prikladno mjesto koje zadovoljava zahtjeve za postavljanje.

2.2 Spajanje na električnu mrežu



UPOZORENJE!

Opasnost od požara i strujnog udara.

- Uređaj mora biti uzemljen.
- Uvjerite se da su parametri na natpisnoj pločici kompatibilni s električnim detaljima napajanja.
- Uvijek koristite pravilno ugrađenu utičnicu sa zaštitom od strujnog udara.
- Ne koristite višeputne utikače i produžne kabele.
- Pazite da ne oštetite utikač i kabel napajanja. Ako je potrebno zamijeniti električni kabel, to mora izvršiti ovlaštenu servisni centar.
- Utikač kabla napajanja utaknite u utičnicu tek po završetku postavljanja. Provjerite postoji li pristup utikaču nakon postavljanja.

- Ne povlačite kabel napajanja kako biste utikač izvukli iz utičnice. Uvijek uhvatite i povucite utikač.
- Ovaj je uređaj usklađen s direktivama EEZ-a.
- Ovaj uređaj opremljen je kabelom napajanja od 13 A. Ako je potrebno zamijeniti osigurač električnog utikača, upotrijebite osigurač ASTA (BS 1362) od 13 A (Samo UK i Irska).

2.3 Spajanje na dovod vode

- Ne oštećujte crijeva za vodu.
- Prije priključka na nove cijevi, cijevi koje dugo nisu korištene, nakon popravka ili instalacije novih uređaja (mjerila itd.), pustite da voda teče dok nije čista i bistra.
- Provjerite da nema vidljivih curenja tijekom i nakon prve uporabe uređaja.
- Crijevo za dovod vode ima sigurnosni ventil i oblogu s unutarnjim električnim kabelom.

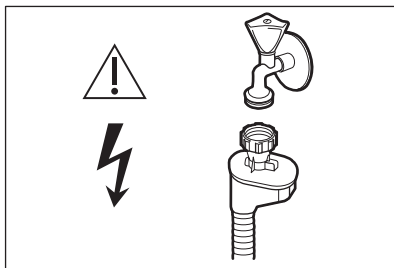

UPOZORENJE! Opasan napon.

- Ako je crijevo za dovod vode oštećeno, odmah zatvorite slavinu za vodu iskopčajte utikač iz strujne

utičnice. Za zamjenu crijeva za dovod vode kontaktirajte ovlaštenu servisnu centar.

2.4 Upotreba

- Ne stavljajte zapaljive predmete ili predmete namočene zapaljivim sredstvima u, pored ili na uređaj.
- Deterdženti za perilicu posuđa su opasni. Slijedite sigurnosne upute na ambalaži deterdženta.
- Ne pijte i ne igrajte se s vodom u uređaju.
- Ne vadite posuđe iz uređaja prije završetka programa. Neki deterdženti mogu ostati na posuđu.
- Ne sjedajte i ne stojite na otvorenim vratima uređaja.
- Uređaj može ispuštati vruću paru ako otvorite vrata dok je program u tijeku.

2.5 Usluga

- Za popravak uređaja kontaktirajte ovlaštenu servisnu.
- Koristite samo originalne rezervne dijelove.

2.6 Odlaganje



UPOZORENJE!

Opasnost od ozljede ili gušenja.

- Uređaj isključite iz električne mreže.
- Prerežite električni kabel i bacite ga.
- Uklonite bravicu vrata kako biste spriječili da se djeca i kućni ljubimci zatvore u uređaj.

3. OPIS PROIZVODA

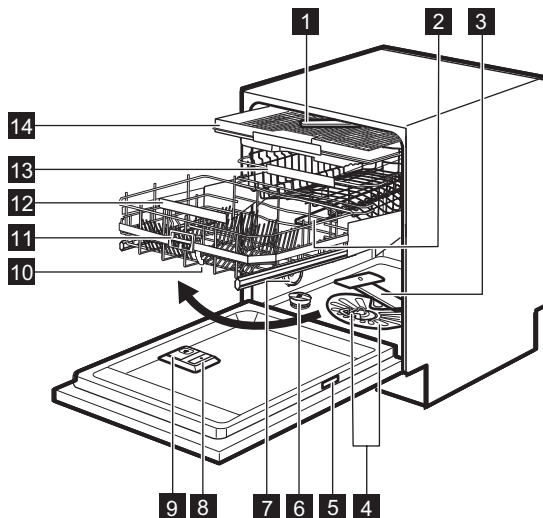

- | | |
|---|------------------------------------|
| 1 Glavna mlaznica | 9 Spremnik deterdženta |
| 2 Gornja mlaznica | 10 ComfortLift košara |
| 3 Donja mlaznica | 11 Ručica brave |
| 4 Filtri | 12 Ručica donje košare |
| 5 Natpisna pločica | 13 Gornja košara |
| 6 Spremnik soli | 14 Ladica za pribor za jelo |
| 7 Ventilacijski otvor | |
| 8 Spremnik sredstva za ispiranje | |

3.1 Beam-on-Floor

Beam-on-Floor je svjetlo koje se prikazuje na podu ispod vrata uređaja.

- Crvena lampica svijetli kada se program pokrene. Ostaje uključena tijekom trajanja programa pranja.
- Zelena lampica uključuje se kad je program završen.

- Crvena lampica treperi u slučaju pogreške u radu uređaja.



Beam-on-Floor se isključuje kad je uređaj isključen.

4. UPRAVLJAČKA PLOČA

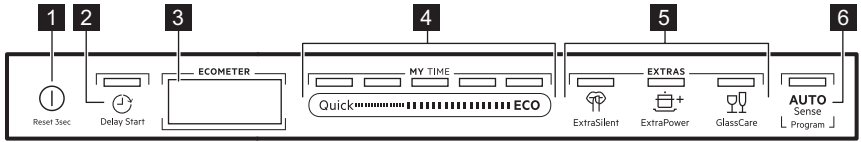

- 1** Tipka uklj./isklj.
- 2** Tipka Delay Start
- 3** Opis
- 4** MY TIME traka za odabir
- 5** Tipke EXTRAS.
- 6** Tipka AUTO Sense

4.1 Opis

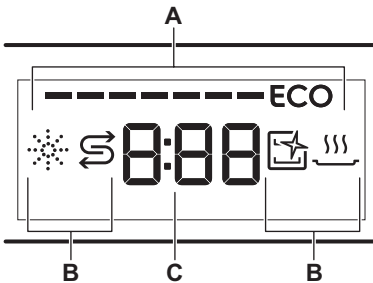

- A. ECOMETER
- B. Indikatori

C. Kontrolna lampica vremena

4.2 ECOMETER



ECOMETER pokazuje kako odabir programa utječe na potrošnju električne energije i vode. Što je više traka uključeno, to je potrošnja manja.

ECO označava ekološki prihvatljiv program za normalno zaprljano posuđe.

4.3 Indikatori

Indikator	Funkcije
	Indikatorsko svjetlo sredstva za sjaj. Uključeno je kad je potrebno napuniti spremnik sredstva za ispiranje. Pogledajte poglavlje " Prije prve uporabe ".
	Indikatorsko svjetlo za sol. Uključeno je kad je potrebno napuniti spremnik za sol. Pogledajte poglavlje " Prije prve uporabe ".
	Indikator Machine Care. Uključuje se kada uređaj treba unutarnje čišćenje pomoću programa Machine Care. Pogledajte poglavlje „ Čišćenje i održavanje “.
	Indikator faze sušenja. Uključuje se kada je odabran program s fazom sušenja. Treperi tijekom odvijanja faze sušenja. Pogledajte " Odabir programa ".

5. ODABIR PROGRAMA

5.1 MY TIME

Koristeći MY TIME traku odabira, možete odabrati odgovarajući ciklus pranja na temelju trajanja programa, u trajanju od 30 minuta do četiri sata.

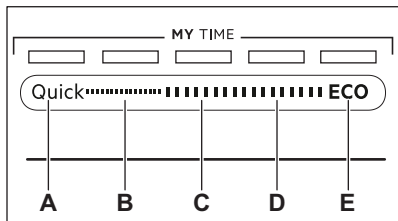

- A. **Quick** je najkraći program (**30min**) pogodan za pranje posuđa sa svježim i laganim zaprljanjem.
- B. **1h** je program prikladan za pranje posuđa sa svježim i lagano osušenim zaprljanjem.
- C. **1h 30min** je program prikladan za pranje i sušenje normalno zaprljanih predmeta.
- D. **2h 40min** je program prikladan za pranje i sušenje jako zaprljanih predmeta.
- E. **ECO** je najduži program (**4h**) koji nudi najučinkovitiju štednju energije i iskorištavanje vode za uobičajeno zaprljano posuđe i pribor za jelo. Ovo je standardni program za ustanove za testiranje.

5.2 EXTRAS

Odabir programa možete prilagoditi vašim potrebama uključivanjem EXTRAS.

5.4 Pregled programa

Program	Vrsta rublja	Stupanj zaprljanosti	Faze programa	EXTRAS
Quick	<ul style="list-style-type: none"> • Posuđe • Pribor za jelo 	<ul style="list-style-type: none"> • Svježe 	<ul style="list-style-type: none"> • Pranje 50 °C • Međuispiranje • Završno ispiranje 45 °C • AirDry 	<ul style="list-style-type: none"> • ExtraPower • GlassCare

ExtraSilent

 ExtraSilent omogućuje smanjenje buke koju proizvodi uređaj. Kada je opcija uključena, pumpa za pranje radi tiho na nižoj brzini. Zbog male brzine rada pumpe program duže traje.

ExtraPower

 ExtraPower poboljšava rezultate pranja odabranog programa. Opcija povećava temperaturu i trajanje pranja.

GlassCare

 GlassCare pruža posebn unjegu osjetljivom posuđu. Opcija sprječava brzu promjenu temperature pranja odabranog programa i smanjuje ga na 45 °C. To posebno štiti stakleno posuđe od oštećenja.

5.3 AUTO Sense

Program AUTO Sense automatski podešava ciklus pranja na vrstu opterećenja.

Uređaj prepoznaje stupanj zaprljanosti i količinu posuđa u košarama. Prilagođava temperaturu i količinu vode, kao i trajanje programa.

Program	Vrsta rublja	Stupanj zaprljanosti	Faze programa	EXTRAS
1h	<ul style="list-style-type: none"> • Posuđe • Pribor za jelo 	<ul style="list-style-type: none"> • Svježe • Lagano osušeno 	<ul style="list-style-type: none"> • Pranje 60 °C • Međuispiranje • Završno ispiranje 50 °C • AirDry 	<ul style="list-style-type: none"> • ExtraPower • GlassCare
1h 30min	<ul style="list-style-type: none"> • Posuđe • Pribor za jelo • Lonci • Tave 	<ul style="list-style-type: none"> • Uobičajeno • Lagano osušeno 	<ul style="list-style-type: none"> • Pranje 60 °C • Međuispiranje • Završno ispiranje 55 °C • Sušenje • AirDry 	<ul style="list-style-type: none"> • ExtraPower • GlassCare
2h 40min	<ul style="list-style-type: none"> • Posuđe • Pribor za jelo • Lonci • Tave 	<ul style="list-style-type: none"> • Uobičajeno do teško • Osušeno 	<ul style="list-style-type: none"> • Predpranje • Pranje 60 °C • Međuispiranje • Završno ispiranje 55 °C • Sušenje • AirDry 	<ul style="list-style-type: none"> • ExtraPower • GlassCare
ECO	<ul style="list-style-type: none"> • Posuđe • Pribor za jelo • Lonci • Tave 	<ul style="list-style-type: none"> • Uobičajeno • Lagano osušeno 	<ul style="list-style-type: none"> • Predpranje • Pranje 50 °C • Međuispiranje • Završno ispiranje 55 °C • Sušenje • AirDry 	<ul style="list-style-type: none"> • ExtraPower • GlassCare • ExtraSilent
AUTO Sense	<ul style="list-style-type: none"> • Posuđe • Pribor za jelo • Lonci • Tave 	Program se prilagođava svim stupnjevima zaprljanosti.	<ul style="list-style-type: none"> • Predpranje • Pranje 50 - 60 °C • Međuispiranje • Završno ispiranje 55 °C • Sušenje • AirDry 	EXTRAS nisu primjenjivi na ovaj program.
Machine Care	<ul style="list-style-type: none"> • Bez punjenja 	Program čisti unutrašnjost uređaja.	<ul style="list-style-type: none"> • Pranje 65 °C • Međuispiranje • Završno ispiranje 50 °C • AirDry 	EXTRAS nisu primjenjivi na ovaj program.

Podaci o potrošnji

Program ¹⁾	Voda (l)	Snaga (kWh)	Trajanje (min)
Quick	9.3 - 11.4	0.54 - 0.66	30
1h	10.6 - 12.9	0.80 - 0.93	60

Program ¹⁾	Voda (l)	Snaga (kWh)	Trajanje (min)
1h 30min	10.4 - 12.7	0.97 - 1.10	90
2h 40min	10.8 - 13.2	0.97 - 1.11	160
ECO	11	0.821	240
AUTO Sense	9.6 - 13.1	0.74 - 1.06	120 - 170
Machine Care	8.9 - 10.9	0.58 - 0.70	60

¹⁾ Tlak i temperatura vode, oscilacije u napajanju električne mreže, opcije te količina posuđa mogu promijeniti vrijednosti.

Informacije za ustanove za testiranje

Kako biste primili potrebne informacije o provedbi testova značajki (npr. u skladu s EN60436), pošaljite poruku elektroničke pošte na:

info.test@dishwasher-production.com

U vašem zahtjevu priložite broj proizvoda (PNC) s natpisne pločice.

Za sva druga pitanja u vezi vaše perilice posuđa pogledajte servisnu knjižicu isporučenu s vašim uređajem.

6. OSNOVNE POSTAVKE

Uređaj možete konfigurirati promjenom osnovnih postavki u skladu s vašim potrebama.

Broj	Postavke uređaja	Vrijednosti	Opis ¹⁾
1	Tvrdoća vode	Od razine 1L na razinu 10L (zadano: 5L)	Podesite razinu omekšivača vode u skladu s tvrdoćom vode u vašem području.
2	Raz. sredstva za ispiranje	Od razine 0A na razinu 6A (zadano: 4A)	Podesite razinu sredstva za ispiranje u skladu s potrebnim doziranjem.
3	Zvučni signal za vršetka	On Off (zadano)	Uključite ili isključite zvučni signal za kraj programa.
4	Automatsko otvaranje vrata	On (zadano) Off	Uključite ili isključite AirDry.
5	Ton tipke	On (zadano) Off	Uključite ili isključite zvuk tipki kad su pritisnute.
6	Najnoviji izbor programa	On Off (zadano)	Omogućite ili onemogućite automatski odabir najčešće korištenog programa i opcija.

¹⁾ Više pojedinosti potražite u podacima navedenim u ovom poglavlju.

Možete promijeniti osnovne postavke u izborniku postavki.

Kada je uređaj u izborniku postavki, trake ECOMETER predstavljaju dostupne postavke. Za svaku postavku, indikator trake ECOMETER treperi.

Redoslijed osnovnih postavki prikazanih u tablici također je redoslijed postavki na ECOMETER:

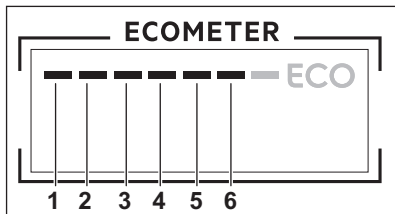

6.1 Omekšivač vode

Omekšivač vode uklanja minerale iz vode koji bi imali negativan utjecaj na rezultate pranja i na uređaj.

Tvrdoća vode

Njemački stupnjevi (°dH)	Francuski stupnjevi (°fH)	mmol / l	Clarke stupnjevi	Razina omekšivača vode
47 - 50	84 - 90	8.4 - 9.0	58 - 63	10
43 - 46	76 - 83	7.6 - 8.3	53 - 57	9
37 - 42	65 - 75	6.5 - 7.5	46 - 52	8
29 - 36	51 - 64	5.1 - 6.4	36 - 45	7
23 - 28	40 - 50	4.0 - 5.0	28 - 35	6
19 - 22	33 - 39	3.3 - 3.9	23 - 27	5 ¹⁾
15 - 18	26 - 32	2.6 - 3.2	18 - 22	4
11 - 14	19 - 25	1.9 - 2.5	13 - 17	3
4 - 10	7 - 18	0.7 - 1.8	5 - 12	2
<4	<7	<0.7	< 5	1 ²⁾

¹⁾ Tvorničke postavke.

²⁾ Nemojte koristiti sol na ovoj razini.

Neovisno o vrsti korištenog deterdženta, postavite odgovarajuću tvrdoću vode kako biste održavali indikator dopunjevanja soli aktivnim.

Što je više tih minerala, to je voda tvrđa. Tvrdoća vode mjeri se sljedećim ekvivalentnim ljestvicama.

Omekšivač vode treba podesiti u skladu s tvrdoćom vode na vašem području. Podatke možete dobiti od lokalnog vodoopskrbnog poduzeća. Važno je postaviti ispravnu razinu omekšivača vode kako bi se osigurali dobri rezultati pranja.



Uključenje opcija često povećava potrošnju vode i električne energije, kao i trajanje programa. Što je viša razina omekšivača vode, potrošnja je veća a trajanje duže.



Višenamjenske tablete koje sadrže sol nisu dovoljno učinkovite za omekšavanje tvrde vode.

6.2 Razina sredstva za ispiranje

Sredstvo za ispiranje pomaže u sušenju posuđa bez mrlja i pruga. Automatski se ispušta tijekom faze ispiranja vrućom vodom. Moguće je postaviti ispuštenu količinu sredstva za ispiranje.

Ako je spremnik sredstva za ispiranje prazan, indikator sredstva za ispiranje vas obavještava da trebate dodati sredstvo za ispiranje. Ako su rezultati sušenja tijekom uporabe samo kombiniranih tableta s deterdžentom zadovoljavajući, moguće je isključiti dozator i indikator. Međutim, za najbolje izvedbe sušenja, uvijek koristite sredstvo za ispiranje i držite indikator sredstva za ispiranje uključenim.

Da biste deaktivirali dozator i indikator sredstva za ispiranje, podesite razinu sredstva za ispiranje na 0A.

6.3 Zvučni signal završetka

Možete uključiti zvučni signal koji će se oglasiti nakon dovršetka vremena pranja.



Zvučni signali oglašavaju se također kad dođe do kvara uređaja. Te signale nije moguće isključiti.

6.4 AirDry

AirDry poboljšava rezultate sušenja. Tijekom faze sušenja, vrata uređaja se automatski otvaraju i ostaju pritrvorena.

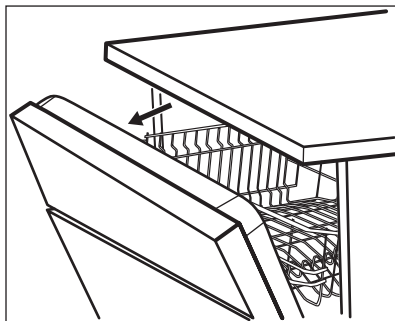

AirDry automatski se aktivira sa svim programima.



OPREZI!

Ne pokušavajte zatvoriti vrata uređaja tijekom 2 minute nakon automatskog otvaranja. To može prouzročiti oštećenja uređaja.



OPREZI!

Ako djeca imaju pristup uređaju, savjetujemo da isključite AirDry. Automatsko otvaranje vrata može predstavljati opasnost.



Kada AirDry otvara vrata, Beam-on-Floor možda nije potpuno vidljiv. Da biste vidjeli je li program završio, pogledajte upravljačku ploču.

6.5 Ton tipke

Tipke na upravljačkoj ploči čine zvuk 'klik' kada ih pritisnete. Taj zvuk možete isključiti:

6.6 Najnoviji izbor programa

Možete postaviti automatski odabir najčešće korištenog programa i opcija.

Spremljen je najnoviji program koji je dovršen prije isključivanja uređaja. Nakon uključivanja uređaja, automatski se odabire.

Kada je najnoviji odabir programa onemogućen, zadani je program je ECO.

6.7 Izbornik postavki

Kako se kretati po izborniku postavki

Možete se kretati po izborniku postavki pomoću trake za odabir MY TIME.

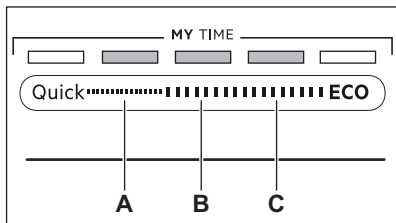

- A.** Tipka **Prethodni**
B. Tipka **U redu**
C. Tipka **Sljedeći**

Koristite **Prethodni** i **Sljedeći** da biste se prebacivali između osnovnih postavki i mijenjali njihove vrijednosti.

Koristite **U redu** za unos odabrane postavke i potvrdu promjene njezine vrijednosti.

Kako ući u izbornik postavki

Prije početka programa možete ući u izbornik postavki. Dk program radi ne možete ući u izbornik postavki.

Da biste ušli u izbornik postavki, istvremeno pritisnite i zadržite **Quick** i **ECO** oko 3 sekunde.

Svjetle indikator **Prethodni**, **U redu** i **Sljedeći**.

Kako promijeniti postavku

Provjerite je li uređaj u izborniku postavki.

7. PRIJE PRVE UPOTREBE

1. **Provjerite odgovara li trenutna postavka omekšivača vode tvrdoći vode. Ako nije, prilagodite razinu omekšivača vode.**
2. Napunite spremnik za sol.
3. Napunite spremnik sredstva za ispiranje.
4. Otvorite slavinu.
5. Pokrenite program **Quick** za uklanjanje bilo kakvih ostataka iz postupka proizvodnje. Ne koristite deterđent i ne stavljajte posuđe u košare.

Nakon pokretanja programa, uređaj puni smolu u omekšivač vode, do 5 minuta. Faza pranja započinje tek kada se ovaj

1. Koristite **Prethodni** ili **Sljedeći** da biste odabrali traku **ECOMETER** namijenjenu željenoj postavci.
 - Traka **ECOMETER** namijenjena određenoj postavci treperi.
 - Na zaslonu se prikazuje trenutna vrijednost postavke.
2. Za unos postavke pritisnite **U redu**.
 - Traka **ECOMETER** namijenjena određenoj postavci je uključena. Ostale trake su isključene.
 - Vrijednost trenutne postavke treperi.
3. Pritisnite **Prethodni** ili **Sljedeći** za promjenu vrijednosti.
4. Za potvrdu postavke pritisnite **U redu**.
 - Novo postavljanje je pohranjeno.
 - Uređaj se vraća na tvorničke postavke.
5. Kako biste izašli iz izbornika postavki, istovremeno pritisnite i zadržite **Quick** i **ECO** oko 3 sekunde.

Uređaj se vraća u odabir programa. Spremljene postavke važe dok ih ponovno ne promijenite.

postupak dovrši. Postupak se periodički ponavlja.

7.1 Spremnik za sol



OPREZ!

Koristite samo grubu sol namijenjenu za perilice posuđa. Fina sol povećava rizik od korozije.

Sol se koristi za nadopunu smole u omekšivač vode te kako bi se osigurali dobri rezultati pranja u svakodnevnoj uporabi.

Kako puniti spremnik za sol

i Uvjerite se da je ComfortLift košara prazna i zaključana u gornjem položaju.

1. Okrenite poklopac spremnika za sol u smjeru suprotnom od smjera kazaljke na satu i skinite ga.
2. Stavite 1 litru vode u spremnik za sol (samo prvi put).
3. Spremnik za sol napunite solju za perilicu posuđa (dok se ne napuni).

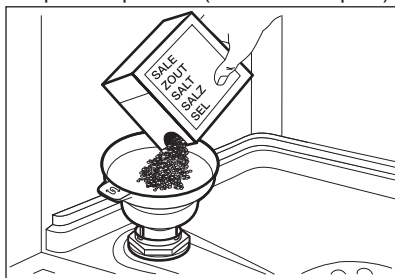

4. Pažljivo protresite cijev za ručicu, da zrnca uđu unutra.
5. Uklonite sol oko otvora spremnika soli.

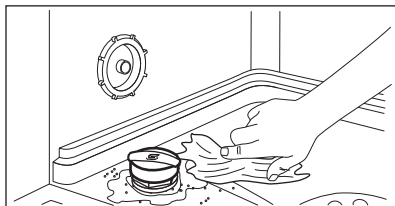

6. Okrenite čep spremnika za sol u smjeru kazaljke na satu kako biste ga zatvorili.

! **OPREZ!**
Voda i sol mogu izlaziti iz spremnika za sol tijekom punjenja. Nakon što napunite spremnik za sol odmah pokrenite najkraći program kako biste spriječili koroziju. Ne stavljajte posuđe u košare.

7.2 Kako napuniti spremnik sredstva za ispiranje

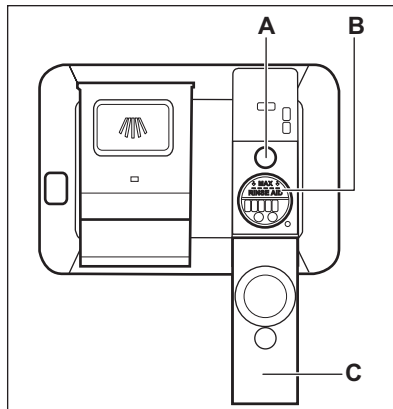

! **OPREZ!**
Koristite isključivo sredstva za ispiranje posebno napravljena za perilice posuđa.

1. Otvorite poklopac (C).
2. Napunite spremnik (B) dok sredstvo za ispiranje ne dosegne oznaku "MAX".
3. Proliveno sredstvo za ispiranje uklonite upijajućom krpom kako biste spriječili stvaranje prevelike količine pjene.
4. Zatvorite poklopac. Provjerite da se poklopac zaključava na mjestu.

i Kada indikator (A) postane proziran, napunite spremnik sredstva za ispiranje.

8. SVAKODNEVNA UPORABA

1. Otvorite slavinu.
2. Pritisnite i zadržite **i** dok se uređaj ne uključi.
3. Napunite spremnik soli ako je prazan.

4. Napunite sredstvo za ispiranje ako je prazno.
5. Napunite košare.
6. Dodajte deterdžent.
7. Odaberite i pokrenite program.
8. Kad program završi, zatvorite slavinu.

8.1 ComfortLift



OPREZI!

Ne sjedite na okvir i ne opterećujte previše zaključanu košaru.



OPREZI!

Ne prelazite maks. kapacitet od 18 kg.



OPREZI!

Uvjerite se da predmeti ne vide iz okvira košare jer mogu oštetiti predmete i ComfortLift mehanizam.

ComfortLift mehanizam omogućuje podizanje (na razinu gornjeg okvira) i spuštanje donjeg okvira za lakše punjenje i pražnjenje posuđa.

Za punjenje i pražnjenje donje košare:

1. Podignite košaru povlačeći okvir iz perilice posuđa za ručku košare. Ne smije se koristiti ručica brave.

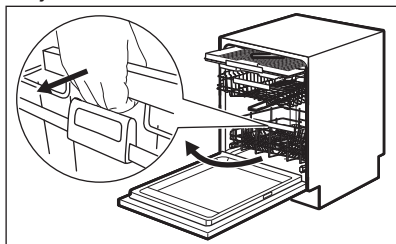

Košara se automatski zaključava na gornjoj razini.

2. Pažljivo stavite predmete u košaru ili ih izvadite (pogledajte **Letak za punjenje košare**).
3. Spustite košaru spajajući ručicu brave s okvirom košare, kako je prikazano ispod. Potpuno podignite ručicu brave i ručicu košare, dok se košara ne otkaci s obje strane.

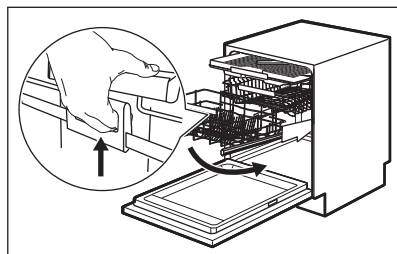

Kad je košara otključana, gurnite okvir prema dolje. Mehanizam se vraća u osnovni položaj na toj razini.

Postoje dva načina spuštanja mehanizma, ovisno o punjenju:

- Ako je napunjeno cijelo punjenje tanjura, lagano gurnite košaru prema dolje.
- Ako je košara prazna ili polupuna, pritisnite košaru prema dolje.

8.2 Upotreba deterdženta

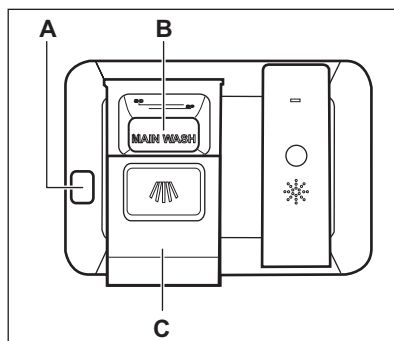

OPREZI!

Upotrebljavajte samo sredstva za pranje napravljena za perilice posuđa.

1. Pritisnite tipku (A) za otvaranje poklopca (C).
2. Stavite deterdžent u prašku ili tablete u odjeljak (B).
3. Ako program ima fazu omekšavanja, stavite malu količinu deterdženta u unutarnji dio vrata uređaja.
4. Zatvorite poklopac. Provjerite da se poklopac zaključava na mjestu.

8.3 Kako odabrati i pokrenuti program pomoću opcije MY TIME traku odabira

1. Klizite prstom preko trake za odabir MY TIME kako biste odabrali odgovarajući program.
 - Svijetli indikator odabranog programa.
 - ECOMETER označava razinu potrošnje električne energije i vode.
 - Na zaslonu se prikazuje trajanje programa.
2. Aktivirajte primjenjive EXTRAS, ako želite.
3. Za pokretanje programa zatvorite vrata uređaja.

8.4 Kako uključiti EXTRAS

1. Odaberite program pomoću trake za odabir MY TIME.
2. Pritisnite tipku opcije koju želite aktivirati.
 - Svijetli indikator tipke.
 - Na zaslonu se prikazuje ažurirano trajanje programa.
 - ECOMETER označava ažuriranu razinu potrošnje električne energije i vode.

 Prema zadanim postavkama, opcije se moraju aktivirati svaki put prije pokretanja programa. Ako je omogućen najnoviji odabir programa, pohranjene opcije se automatski uključuju zajedno s programom.

 Nije moguće uključiti ili isključiti opcije dok je program u tijeku.

 Nisu sve opcije međusobno kompatibilne.

 Uključenje opcija često povećava potrošnju vode i električne energije, kao i trajanje programa.

8.5 Kako pokrenuti AUTO Sense program

1. Pritisnite  .
 - Svijetli indikator tipke.
 - Na zaslonu se ne prikaže najdulje moguće trajanje programa.

 MY TIME i EXTRAS nisu primjenjivi na ovaj program.

2. Za pokretanje programa zatvorite vrata uređaja.

Uređaj osjeća količinu opterećenja i podešava odgovarajući ciklus pranja. Tijekom ciklusa senzori rade nekoliko puta i početno trajanje programa može se smanjiti.

8.6 Kako odgoditi početak programa

1. Odaberite program.
2. Uzastopce pritišćite  sve dok se na zaslonu ne prikaže željeno vrijeme odgode (od 1 do 24 sata). Svijetli indikator tipke.
3. Za pokretanje odbrojavanja zatvorite vrata uređaja.

Tijekom odbrojavanja nije moguće promijeniti vrijeme odgode i odabir programa.

Kad odbrojavanje završi, program se pokreće.

8.7 Poništavanje odgode početka tijekom odbrojavanja

Pritisnite i zadržite  otprilike 3 sekunde.

Uređaj se vraća u odabir programa.

 Ako poništite odgodu početka, morate ponovno odabrati program.

8.8 Kako poništiti program u radu

Pritisnite i zadržite  otprilike 3 sekunde.

Uređaj se vraća u odabir programa.



Prije pokretanja novog programa provjerite nalazi li se deterdžent u spremniku za deterdžent.

8.9 Otvaranje vrata dok uređaj radi

Otvaranje vrata dok je program u tijeku zaustavlja uređaj. To može utjecati na potrošnju energije i trajanje programa. Nakon zatvaranja vrata, uređaj nastavlja raditi od točke u kojoj je prekinuo rad.



Ako su vrata otvorena dulje od 30 sekundi tijekom faze sušenja, program u tijeku će se prekinuti. To se neće dogoditi ako je vrata otvorila funkcija AirDry.

9. SAVJETI

9.1 Općenito

Slijedite savjete ispod kako biste osigurali optimalne rezultate pranja i sušenja u svakodnevnoj upotrebi te pomoći u očuvanju okoliša.

- Veće naslage hrane s posuđa bacite u kantu za smeće.
- Ne ispirite posuđe ručno prije stavljanja u perilicu. Kad je potrebno, odaberite program s fazom predpranja.
- Uvijek upotrijebite cijeli prostor košara.
- Pazite da se predmeti u košari međusobno ne dodiruju ili ne prekrivaju. Samo tada voda može u potpunosti dosegnuti i oprati posuđe.
- Možete odvojeno upotrebljavati deterdžent za perilice posuđa, sredstvo za ispiranje i sol za perilice posuđa ili možete upotrebljavati višenamjenske tablete s deterdžentom (npr. "Sve u 1"). Slijedite upute na pakiranju.
- Odaberite program u skladu s vrstom rublja i stupnjem onečišćenja. ECO nudi najučinkovitiju uporabu vode i potrošnju energije.

8.10 Funkcija Auto Off

Ova funkcija štedi energiju isključivanjem uređaja kada ne radi.

Ta funkcija se automatski uključuje:

- Kad je program pranja završen.
- Nakon 5 minuta ako program nije započeo.

8.11 Završetak programa

Kada je program završen, na zaslonu se prikazuje 0:00.

Funkcija Auto Off automatski isključuje uređaj.

Sve tipke su interaktivne osim tipke za uključivanje/isključivanje.

9.2 Upotreba soli, sredstva za ispiranje i deterdženta

- Upotrebljavajte samo sol, sredstvo za ispiranje i deterdžent napravljene za perilice posuđa. Ostali proizvodi mogu prouzročiti oštećenja na uređaju.
- Ipak, u područjima s vrlo tvrdom vodom preporučujemo uporabu samo deterdženta (u prašku, gelu, tabletama bez dodatnih funkcija), sredstva za ispiranje i soli za perilice posuđa odvojeno, za optimalne rezultate pranja i sušenja.
- Deterdžent u tabletama ne otapa se do kraja prilikom korištenja kratkih programa. Kako bi se spriječila pojava tragova deterdženta na posuđu preporučujemo upotrebu sredstva za pranje u tabletama samo za duže programe pranje.
- Nemojte koristiti više od točne količine sredstva za pranje. Pogledajte upute na pakiranju deterdženta.

9.3 Što treba napraviti kada prestanete upotrebljavati kombinirane tablete s deterdžentom

Prije nego što započnete odvojeno upotrebljavati deterdžent, sol i sredstvo za ispiranje, obavite sljedeće korake:

1. Postavite najvišu razinu omekšivača vode.
2. Provjerite jesu li spremnik za sol i spremnik sredstva za ispiranje puni.
3. Pokretanje programa Quick. Ne koristite deterdžent i ne stavljajte posuđe u košare.
4. Kada program završi, podesite omekšivač vode prema tvrdoći vode u vašem području.
5. Podesite ispuštenu količinu sredstva za ispiranje.

9.4 Prije pokretanja programa

Prije pokretanja odabranog programa, uvjerite se da:

- su filtri čisti i pravilno postavljeni.
- je poklopac spremnika za sol čvrsto zatvoren.
- mlaznice nisu začepljene.
- u uređaju ima dovoljno soli za perilicu posuđa i sredstva za ispiranje (osim ako koristite višenamjenske tablete).
- je položaj predmeta u košari ispravan.
- je program prikladan za vrstu rublja i stupanj zaprljanosti.
- Upotrebljava se odgovarajuća količina deterdženta.

9.5 Punjenje košara

- Uređaj koristite samo za pranje predmeta sigurnih za pranje u perilici posuđa.

- U uređaju ne perite predmete od drveta, roga, aluminijske, kositra i bakra.
- Nemojte u uređaju prati predmete koji mogu apsorbirati vodu (spužve, kućanske krpe).
- Sa posuđa uklonite velike ostatke hrane.
- Prije pranja u uređaju, potopite posuđe sa zagorenom hranom u vodi.
- Stavite šuplje predmete (šalice, čaše i lonce) otvorom okrenutim prema dolje.
- Provjerite da se stakleni predmeti ne dodiruju.
- Lagano posuđe stavite u gornju košaru. Pazite da se posuđe ne može slobodno pomicati.
- Pribor za jelo i male predmete stavite u ladu za pribor za jelo.
- Gornju košaru pomaknite prema gore kako biste omogućili smještaj velikih predmeta u donju košaru.
- Prije početka programa provjerite mogu li se mlaznice slobodno kretati.

9.6 Pražnjenje košara

1. Ostavite posuđe da se ohladi prije nego ga izvadite iz uređaja. Vrući predmeti mogu se lako oštetiti.
2. Prvo ispraznite donju košaru, zatim gornju košaru.



Nakon završetka programa, na unutarnjim površinama uređaja još se može zadržavati voda.

10. ODRŽAVANJE I ČIŠĆENJE



UPOZORENJE!

Prije bilo kakvog održavanja osim pokretanja programa Machine Care, uređaj isključite i izvadite utikač iz utičnice električnog napajanja.



Uvjerite se da je Comfort Lift košara prazna i zaključana u gornjem položaju.

- i** Nečisti filtri i začepljene mlaznice negativno utječu na rezultate pranja. Redovito provjeravajte te elemente i, ako je potrebno, očistite ih.

10.1 Machine Care

Machine Care je program osmišljen za čišćenje unutrašnjosti uređaja s optimalnim rezultatima. Uklanja kamenac i nakupljanje masnoće.

Kada uređaj osjeti potrebu za čišćenjem, indikator  je uključen. Pokrenite Machine Care program za čišćenje unutrašnjosti uređaja.

Kako pokrenuti Machine Care programe

- i** Prije pokretanja Machine Care programa, očistite filtre i prskalice.

1. Koristite sredstvo za uklanjanje kamenca ili proizvod za čišćenje namijenjen isključivo za perilice posuđa. Slijedite upute na pakiranju. Ne stavljajte posuđe u košare.
2. Istovremeno pritisnite i zadržite  i **AUTO Sense** oko 3 sekunde.

Indikator  i  bljesak. Na zaslonu se prikazuje trajanje programa.

3. Za pokretanje programa zatvorite vrata uređaja.

Kada program završi, indikator  je isključen.

10.2 Čišćenje unutrašnjosti

- Mekom i vlažnom krpom pažljivo očistite uređaj uključujući i gumenu brtvu na vratima.
- Nikada ne koristite abrazivna sredstva, čvrste alate, jake kemikalije, jastučice za ribanje ili otapala.
- Za održavanje značajki vašeg uređaja, najmanje jednom u dva mjeseca koristite proizvod za čišćenje posebno napravljen za perilice rublja. Pažljivo slijedite upute na pakiranju proizvoda.
- Za optimalne rezultate čišćenja, pokrenite program Machine Care.

10.3 Vanjsko čišćenje

- Uređaj očistite vlažnom mekom krpom.
- Koristite isključivo neutralni deterdžent.
- Nikada ne koristite abrazivna sredstva, jastučice za ribanje ili otapala.

10.4 Čišćenje filtera

Sustav filtra sastoji se od 3 dijela.

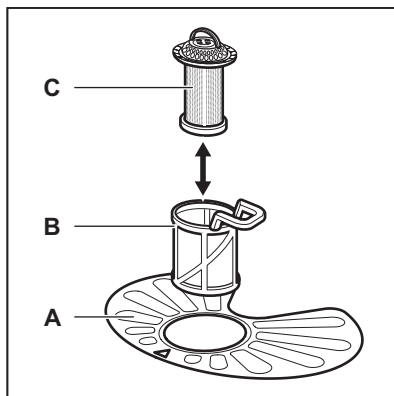

1. Okrenite filterar (B) u smjeru suprotnom od smjera kazaljke na satu i skinite ga.

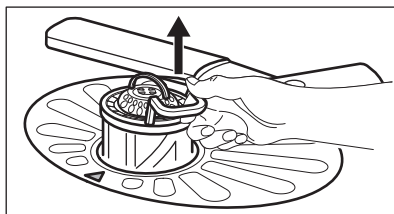
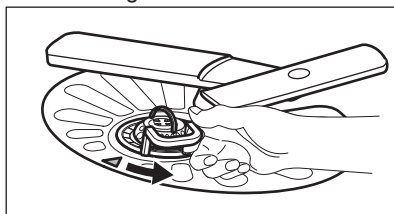

2. Izvadite filterar (C) iz filtra (B).
3. Skinite plosnati filterar (A).

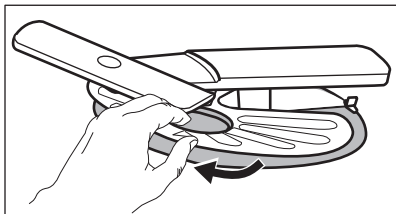

4. Operite filtre.

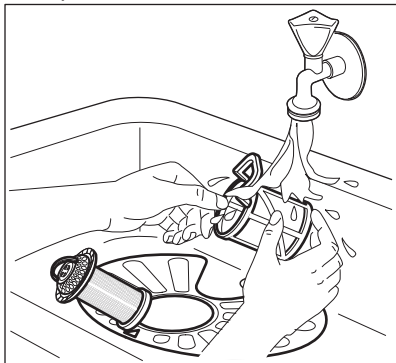

5. Provjerite da u ili oko ruba dna nema ostataka hrane ili prljavštine.
6. Vratite plosnati filtar na mjesto (A). Osigurajte da je pravilno postavljen ispod 2 vodilice.

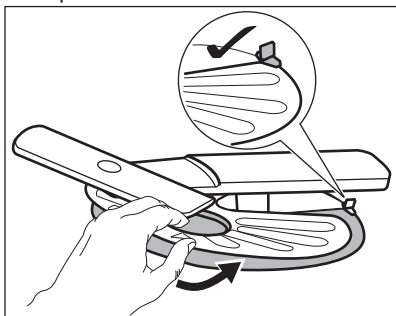

7. Sastavite filtre (B) i (C).
8. Vratite filtar (B) u plosnati filtar (A). Okrenite ga u smjeru kazaljki na satu dok se ne zaključa.

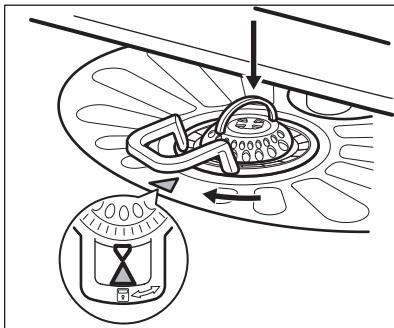

OPREZI!

Neispravan položaj filtera može uzrokovati slabe rezultate pranja i oštećenje uređaja.

10.5 Čišćenje donje mlaznice

Preporučujemo redovito čišćenje donje mlaznice kako bi se izbjeglo stvaranje naslaga koje će začepiti rupice.

Začepljene rupice mogu uzrokovati nezadovoljavajuće rezultate pranja.

1. Za skidanje donje mlaznice, povucite je prema gore.

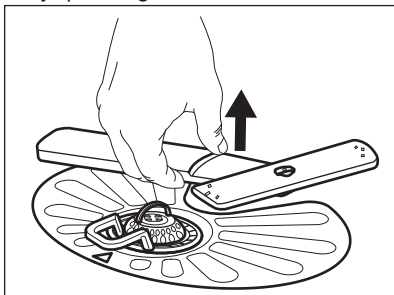

2. Mlaznicu isperite pod tekućom vodom. Za uklanjanje čestica prljavštine iz rupica upotrijebite alat sa šiljkom, npr. čačalicu.

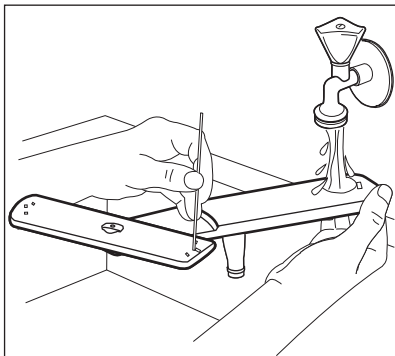

3. Za postavljanje mlaznice natrag, pritisnite je prema dolje.

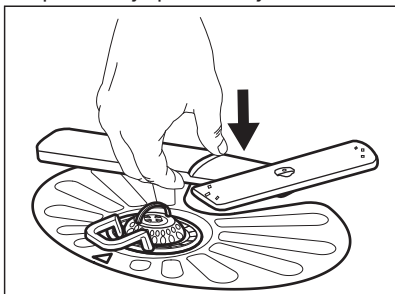

10.6 Čišćenje gornje mlaznice

Preporučujemo redovito čišćenje gornje mlaznice kako bi se izbjeglo stvaranje naslaga koje će začeptiti rupice.

Začepljene rupice mogu uzrokovati nezadovoljavajuće rezultate pranja.

1. Izvucite gornju košaru.
2. Za skidanje mlaznice s košare, pritisnite mlaznicu prema gore i istovremeno je okrenite u smjeru kazaljki na satu.

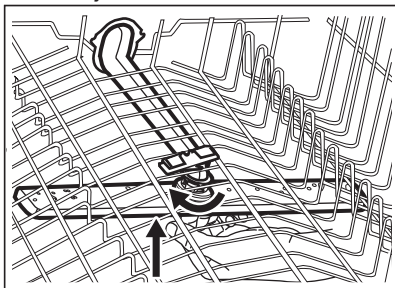

3. Mlaznicu isperite pod tekućom vodom. Za uklanjanje čestica prijavštine iz rupica upotrijebite alat sa šiljkom, npr. čačkalicu.

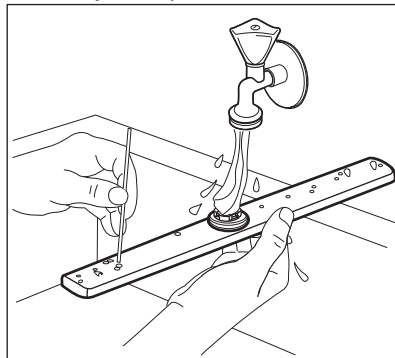

4. Za postavljanje mlaznice natrag, pritisnite mlaznicu prema gore i istovremeno je okrenite u smjeru suprotno od kazaljki na satu dok se ne zaključa.

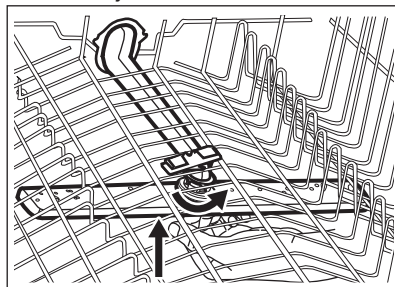

10.7 Čišćenje glavna mlaznica

Preporučujemo redovito čišćenje glavna mlaznice kako bi se izbjeglo stvaranje naslaga koje će začeptiti rupice. Začepljene rupice mogu uzrokovati nezadovoljavajuće rezultate pranja.

Glavna mlaznica smještena je na stropu uređaja. Mlaznica (C) je postavljena u dostavnoj cijevi (A) s pričvršnim elementom (B).

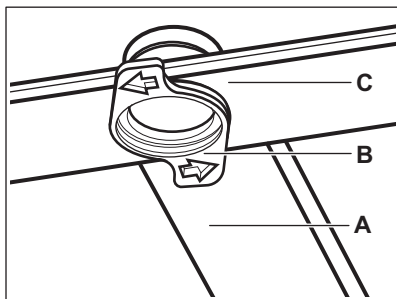

1. Skinite stopere s kliznih vodilica na ladicu za pribor za jelo i izvucite ladicu.

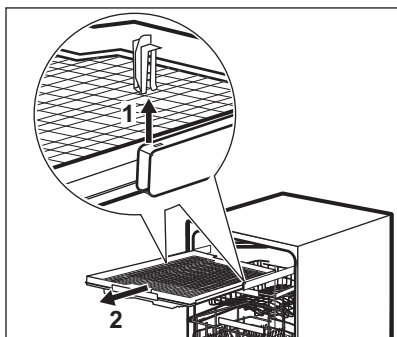

2. Pomaknite gornju košaru na najnižu razinu kako biste lakše dosegнули mlaznicu.
3. Za skidanje mlaznice (C) s dostavne cijevi (A), okrenite pričvršni element

(B) suprotno od kazaljki na satu i povucite mlaznicu prema dolje.

4. Mlaznicu isperite pod tekućom vodom. Za uklanjanje čestica prljavštine iz rupica upotrijebite alat sa šiljkom, npr. čačalicu. Pustite vodu kroz otvore kako biste isprali čestice nečistoće s unutrašnjosti.

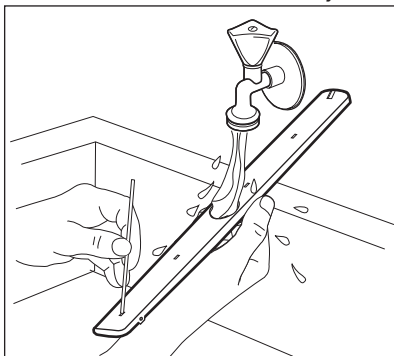

5. Za vraćanje mlaznice (C) postavite pričvršni element (B) u mlaznicu i pričvrstite je u dostavnu cijev (A) okrećući je u smjeru kazaljke na satu. Provjerite da se pričvršni element zaključava na mjestu.
6. Postavite ladicu za pribor za jelo na vodilice i umetnite stopere.

11. RJEŠAVANJE PROBLEMA



UPOZORENJE!

Nepravilan popravak uređaja može uzrokovati opasnost za sigurnost korisnika. Sve popravke mora provoditi kvalificirano osoblje.

Većinu problema moguće je riješiti bez potrebe kontaktiranja ovlaštenog servisnog centra.

Pogledajte tablicu ispod za informacije o mogućim problemima.

Kod nekih kvarova zaslon prikazuje šifru alarma.

Problem i šifra alarma	Mogući uzrok i rješenje
Uređaj ne možete uključiti.	<ul style="list-style-type: none"> • Provjerite je li kabel glavnog napajanja uključen u utičnicu. • Provjerite da u kutiji s osiguračima nema oštećenog osigurača.
Program ne započinje s radom.	<ul style="list-style-type: none"> • Provjerite jesi li vrata uređaja zatvorena. • Ako je postavljena odgoda početka, poništite postavku ili pričekajte završetak odbrojavanja. • Uređaj nadopunjava smolu u omekšivaču vode. Postupak traje približno 5 minuta.
Uređaj se ne puni vodom. Na zaslonu se prikazuje <i>10</i> ili <i>11</i> .	<ul style="list-style-type: none"> • Provjerite je li slavina otvorena. • Provjerite da tlak u dovodu vode nije pre nizak. Ovu informaciju potražite kod lokalnog distributera vode. • Provjerite da slavina nije začepljena. • Provjerite da filter u dovodnom crijevu nije začepljen. • Provjerite da dovodno crijevo nije prignječeno ili savijeno.
Uređaj ne izbacuje vodu. Na zaslonu se prikazuje <i>20</i> .	<ul style="list-style-type: none"> • Provjerite da sifon nije začepljen. • Provjerite je li filter u odvodnom crijevu začepljen. • Provjerite je li unutarnji sustav filtra začepljen. • Provjerite da odvodno crijevo nije napuknuto ili savijeno.
Uključen je uređaj za zaštitu od poplave. Na zaslonu se prikazuje <i>30</i> .	<ul style="list-style-type: none"> • Zatvorite slavinu za vodu i obratite se ovlaštenom servisu.
Tijekom rada uređaj se više puta zaustavlja i pokreće.	<ul style="list-style-type: none"> • To je normalno. On osigurava optimalne rezultate čišćenja i uštedu energije.
Program predugo traje.	<ul style="list-style-type: none"> • Ako je postavljena opcija odgode početka, poništite odgodu ili pričekajte završetak odbrojavanja. • Uključenje opcija može produljiti trajanje programa.
Preostalo vrijeme na zaslonu povećava se i preskače gotovo na kraj programa.	<ul style="list-style-type: none"> • To nije kvar. Uređaj ispravno radi.
Postoji malo curenje iz vrata uređaja.	<ul style="list-style-type: none"> • Uređaj nije dobro niveliran. Otpustite ili pritegnite prilagodljivu nožicu (ako je primjenjivo). • Vrata uređaja nisu centrirana u unutrašnjosti. Podesite stražnju nožicu (ako je primjenjivo).
Vrata uređaja teško se zatvaraju.	<ul style="list-style-type: none"> • Uređaj nije dobro niveliran. Otpustite ili pritegnite prilagodljivu nožicu (ako je primjenjivo). • Dijelovi posuđa i pribora za jelo strše iz košara.

Problem i šifra alarma	Mogući uzrok i rješenje
Iz uređaja se čuje zvuk kucanja.	<ul style="list-style-type: none"> • Posuđe i pribor za jelo u košarama nisu ispravno raspoređeni. Pogledajte letak za punjenja košara. • Pazite da se mlaznice mogu slobodno vrtjeti.
Uređaj uzrokuje iskakanje zaštitne sklopke.	<ul style="list-style-type: none"> • Jakost struje nije dovoljna za istodobnu opskrbu svih uređaja u upotrebi. Provjerite amperažu utičnice i kapacitet mjerača ili isključite jedan od uređaja koji radi. • Interni električni kvar uređaja. Kontaktirajte ovlašteni servisni centar.

Kad ste provjerili uređaj, isključite ga pa ponovno uključite. Ako i dalje dolazi do kvara, obratite se servisnom centru.

Za šifre alarma koje nisu opisane u tablici, kontaktirajte ovlašteni servisni centar.

11.1 Šifra proizvoda (PNC)

Ako kontaktirate ovlašteni servisni centar, morate navesti šifru proizvoda vašeg uređaja.

PNC možete pronaći na natpisnoj pločici na vratima uređaja. Također možete provjeriti PNC na upravljačkoj ploči.

Prije provjere PNC, provjerite je li uređaj u odabiru programa.

1. Istovremeno pritisnite i zadržite  i **AUTO**_{Sense} oko 3 sekunde.

Na zaslonu vašeg uređaja prikazuje se PNC.

2. Da biste izašli iz prikaza PNC, istovremeno pritisnite i zadržite  and **AUTO**_{Sense} oko 3 sekunde.

Uređaj se vraća u odabir programa.

11.2 Rezultati pranja i sušenja nisu zadovoljavajući

Problem	Mogući uzrok i rješenje
Slabi rezultati pranja.	<ul style="list-style-type: none"> • Pogledajte "Svakodnevna uporaba", "Savjeti i preporuke" i letak za punjenja košara. • Koristite intenzivniji program pranja. • Uključite opciju ExtraPower za poboljšanje rezultata pranja odabranog programa. • Očistite mlaznice i filter. Pogledajte poglavlje „Čišćenje i održavanje“.

Problem	Mogući uzrok i rješenje
Nezadovoljavajući rezultati sušenja.	<ul style="list-style-type: none"> • Servisi za postavljanje stola ostavljeni su predugo u uređaju. Uključite AirDry za postavljanje automatskog otvaranja vrata i za poboljšanje značajki sušenja. • Nema sredstva za ispiranje ili nedovoljna količina sredstva za ispiranje. Napunite spremnik sredstva za ispiranje ili postavite doziranje sredstva na višu razinu. • Uzrok može biti kvaliteta sredstva za ispiranje. • Preporučujemo stalnu upotrebu sredstva za ispiranje čak i u kombinaciji s višenamjenskim tabletama. • Plastični komadi možda će se trebati posušiti ručnikom. • Program nema fazu sušenja. Pogledajte poglavlje "Pregled programa".
Bijele crte i mrlje ili plavičasti slojevi na čašama i posuđu.	<ul style="list-style-type: none"> • Ispuštena količina sredstva za ispiranje je prevelika. Postavite razinu sredstva za ispiranje na neku nižu. • Količina deterdženta bila je prevelika.
Na čašama i posuđu ostaju mrlje i osušene kapljice vode.	<ul style="list-style-type: none"> • Ispuštena količina sredstva za ispiranje nije dovoljna. Prilagodite razinu sredstva za ispiranje za neku nižu. • Uzrok može biti kvaliteta sredstva za ispiranje.
Unutrašnjost uređaja je mokra.	<ul style="list-style-type: none"> • To nije kvar uređaja. Vlažan zrak kondenzira se na stjenkama uređaja.
Tijekom pranja stvara se neobična pjena.	<ul style="list-style-type: none"> • Upotrebljavajte deterdžente namijenjene samo za perilice posuđa. • Čuri spremnik sredstva za ispiranje. Kontaktirajte ovlaštenu servisnu centar.
Na jedaćem priboru nalaze se tragovi hrđe.	<ul style="list-style-type: none"> • U vodi za pranje previše je soli. Pogledajte poglavlje "Podešavanje omekšivača vode". • Pribor za jelo od srebra i nehrđajućeg čelika nije postavljen odvojeno. Ne postavljanje predmete od srebra i nehrđajućeg čelika međusobno blizu.
Na kraju programa postoje ostaci deterdženta u spremniku.	<ul style="list-style-type: none"> • Tableta s deterdžentom se zaglavila u spremniku i zato nije potpuno ispravna vodom. • Voda ne može isprati deterdžent iz spremnika. Pazite da mlaznice nisu blokirane ili začepljene. • Pazite da predmeti u košarama ne sprječavaju otvaranje poklopca spremnika za deterdžent.
Unutrašnjost uređaja neugodno miriše.	<ul style="list-style-type: none"> • Pogledajte "Unutrašnje čišćenje". • Pokrenite program Machine Care sa sredstvom za uklanjanje kamenca ili proizvodom za šišćenje namijenjenim za perilice posuđa..

Problem	Mogući uzrok i rješenje
Naslage kamenca na posuđu i priboru za jelo, u unutrašnjosti uređaja i na unutrašnjosti vrata.	<ul style="list-style-type: none"> Razina soli je niska; provjerite indikator za dodavanje soli. Poklopac spremnika za sol je labav. Voda iz slavine je tvrda. Pogledajte poglavlje “Podešavanje omekšivača vode”. Koristite sol i regeneraciju omekšivača vode, čak i kad se koriste višenamjenske tablete. Pogledajte poglavlje “Podešavanje omekšivača vode”. Pokrenite program Machine Care sa sredstvom za uklanjanje kamenca napravljenim za perilice posuđa. Ako naslage kamenca ostaju, očistite uređaj sredstvima za čišćenje uređaja koja su posebno prikladna za tu svrhu. Isprobajte drugi deterđent. Obratite se proizvođaču deterđenta.
Posuđe i pribor za jelo bez sjaja su, promijenjenih boja i otkrnuti.	<ul style="list-style-type: none"> Pazite da u uređaju perete samo predmete koji su prikladni za pranje u perilici posuđa. Pažljivo punite i praznite košaru. Pogledajte letak za punjenja košara. Osjetljive predmete stavite u gornju košaru. Uključite opciju GlassCare za osiguranje posebne njege za staklene i osjetljive predmete.



Za druge moguće uzroke pogledajte "**Prije prve uporabe**", "**Svakodnevna uporaba**" ili "**Savjeti**".

12. INFORMACIJSKI LIST PROIZVODA

Naziv dobavljača ili zaštitni znak	AEG
Model	FSE63807P 911434535
Nazivni kapacitet (broj standardnih kompleta posuđa za standardni ciklus pranja)	13
razred energetske učinkovitosti	A+++
Potrošnja energije u kWh godišnje, na osnovi 280 standardnih ciklusa pranja uz uporabu hladne vode i potrošnju uz načine rada sa smanjenom snagom. Stvarna potrošnja energije ovisiti će o načinu uporabe uređaja.	234
Potrošnja energije standardnog ciklusa pranja (kWh)	0.821
Potrošnja energije u stanju isključenosti (W)	0.50
Potrošnja energije u stanju mirovanja (W)	5.0

Potrošnja vode u litrama godišnje na osnovi 280 standardnih ciklusa pranja. Stvarna potrošnja vode ovisiti će o načinu uporabe uređaja.	3080
Razred učinkovitosti sušenja na skali od G (najniža učinkovitost) do A (najviša učinkovitost)	A
"Standardni program" je standardni ciklus pranja na koji se odnose informacije na etiketi i u podacima o uređaju. Taj program prikladan je za pranje normalno zaprljanog pribora za jelo i najučinkovitiji je program u pogledu kombinirane potrošnje energije i vode. Označen je kao "Eko" program.	ECO
Trajanje programa za standardni ciklus pranja izražen u minutama	240
Trajanje stanja mirovanja u minutama	1
Razina snage zvuka (db(A) re 1pW)	44
Kućanski uređaj namijenjen za ugradnju D/N	Da

13. DODATNE TEHNIČKE INFORMACIJE

Dimenzije	Širina / visina / dubina (mm)	596 / 818 - 898 / 550
Spajanje na električnu mrežu ¹⁾	Napon (V)	220 - 240
	Frekvencija (Hz)	50
Tlak dovoda vode	bar (minimalni i maksimalni)	0.5 - 8
	MPa (minimalni i maksimalni)	0.05 - 0.8
Dovod vode	Hladna ili topla voda ²⁾	maks. 60 °C

¹⁾ Pogledajte nazivnu pločicu za ostale vrijednosti.

²⁾ Ako topla voda dolazi iz alternativnih izvora energije (npr. solarni paneli), upotrijebite toplu vodu kako biste smanjili potrošnju energije.

14. BRIGA ZA OKOLIŠ

Reciklirajte materijale sa simbolom . Ambalažu za recikliranje odložite u prikladne spremnike. Pomozite u zaštiti okoliša i ljudskog zdravlja, kao i u recikliranju otpada od električnih i elektroničkih uređaja. Uređaje označene

simbolom  ne bacajte zajedno s kućnim otpadom. Proizvod odnesite na lokalno reciklažno mjesto ili kontaktirajte nadležnu službu.

OBSAH

1. BEZPEČNOSTNÍ INFORMACE.....	28
2. BEZPEČNOSTNÍ POKYNY	30
3. POPIS SPOTŘEBIČE.....	32
4. OVLÁDACÍ PANEL.....	33
5. VOLBA PROGRAMŮ.....	34
6. ZÁKLADNÍ NASTAVENÍ	36
7. PŘED PRVNÍM POUŽITÍM.....	39
8. DENNÍ POUŽITÍ.....	40
9. TIPY A RADY.....	43
10. ČIŠTĚNÍ A ÚDRŽBA.....	44
11. ODSTRAŇOVÁNÍ ZÁVAD.....	48
12. INFORMAČNÍ LIST VÝROBKU.....	52
13. DALŠÍ TECHNICKÉ ÚDAJE.....	52

PRO DOKONALÉ VÝSLEDKY

Děkujeme vám, že jste si zvolili výrobek značky AEG. Aby vám bezchybně sloužil mnoho let, vyrobili jsme jej s pomocí inovativních technologií, které usnadňují život, a vybavili jsme jej funkcemi, které u obyčejných spotřebičů nenajdete. Stačí věnovat pár minut čtení a zjistíte, jak z něho získat co nejvíce.

Navštivte naše stránky ohledně:



Rady ohledně používání, brožury, poradce při potížích, servisních informací:
www.aeg.com/webselfservice



Registrace vašeho spotřebiče, kterou získáte lepší servis:
www.registreaeg.com



Nákupu příslušenství, spotřebního materiálu a originálních náhradních dílů pro váš spotřebič:
www.aeg.com/shop

PÉČE O ZÁKAZNÍKY A SERVIS

Doporučujeme používat originální náhradní díly.
Při kontaktu se servisním střediskem se ujistěte, že máte k dispozici následující údaje: Model, výrobní číslo (PNC), sériové číslo.
Tyto informace jsou uvedeny na typovém štítku.

 Upozornění / Důležité bezpečnostní informace

 Všeobecné informace a rady

 Poznámky k ochraně životního prostředí

Změny vyhrazeny.

1. BEZPEČNOSTNÍ INFORMACE

Tento návod si pečlivě přečtěte ještě před instalací spotřebiče a jeho prvním použitím. Výrobce nenes

odpovědnost za žádný úraz ani škodu v důsledku nesprávné instalace nebo použití. Návod k použití vždy uchovávejte na bezpečném a přístupném místě pro jeho budoucí použití.

1.1 Bezpečnost dětí a postižených osob

- Tento spotřebič smí používat děti starší osmi let nebo osoby se sníženými fyzickými, smyslovými nebo duševními schopnostmi nebo osoby bez patřičných zkušeností a znalostí, pouze pokud tak činí pod dozorem nebo vedením, které zohledňuje bezpečný provoz spotřebiče, a pokud rozumí rizikům spojeným s provozem spotřebiče.
- Děti ve věku tří až osmi let a osoby s rozsáhlým a komplexním postižením bez stálého dozoru držte z dosahu spotřebiče.
- Děti mladší tří let bez stálého dozoru držte z dosahu spotřebiče.
- Nenechte děti hrát si se spotřebičem.
- Prací prostředky uschovejte z dosahu dětí.
- Jsou-li dvířka spotřebiče otevřená, nedovolte dětem a domácím zvířatům, aby se k němu přibližovaly.
- Čištění a uživatelskou údržbu spotřebiče by neměly provádět děti bez dozoru.

1.2 Všeobecné bezpečnostní informace

- Tento spotřebič je určen pro použití v domácnosti a pro následující způsoby použití:
 - ve farmářských domech, v kuchyňkách pro zaměstnance v obchodech, kancelářích a jiných pracovních prostředích;
 - pro zákazníky hotelů, motelů, penzionů a jiných ubytovacích zařízení.
- Neměňte technické parametry tohoto spotřebiče.
- Hodnota provozního tlaku vody (minimální a maximální) musí být mezi 0.5 (0.05) / 8 (0.8) bar (MPa).
- Dodržujte maximální počet 13 jídelních souprav.

- Jestliže je poškozený přívodní kabel, smí ho vyměnit pouze výrobce, autorizované servisní středisko nebo osoba s podobnou příslušnou kvalifikací, jinak by mohlo dojít k úrazu.
- Příbory vkládejte do košíčku ostrou špičkou dolů nebo je vložte vodorovně do zásuvky na příbory ostrou hranou dolů.
- Nenechávejte spotřebič s otevřenými dvířky bez dozoru, aby na ně nedopatřením někdo nestoupl.
- Před každou údržbou spotřebič vždy vypněte a vytáhněte síťovou zástrčku ze zásuvky.
- K čištění spotřebiče nepoužívejte vysokotlaký proud vody nebo páru.
- Pokud má spotřebič větrací otvory umístěné vespod, nesmí být zakryté např. kobercem.
- Spotřebič musí být připojen k vodovodnímu potrubí pomocí nové dodané soupravy hadic. Neinstalujte již jednou použitou soupravu hadic znovu.

2. BEZPEČNOSTNÍ POKYNY

2.1 Instalace



VAROVÁNÍ!

Tento spotřebič smí instalovat jen kvalifikovaná osoba.

- Odstraňte veškerý obalový materiál.
- Poškozený spotřebič neinstalujte ani nepoužívejte.
- Z důvodu bezpečnosti spotřebič nepoužívejte, dokud není nainstalován do vestavné konstrukce.
- Řiďte se pokyny k instalaci dodanými spolu s tímto spotřebičem.
- Při přemísťování spotřebiče buďte vždy opatrní, protože je těžký. Vždy používejte ochranné rukavice a uzavřenou obuv.
- Neinstalujte nebo nepoužívejte spotřebič tam, kde může teplota klesnout pod 0 °C.
- Spotřebič nainstalujte na bezpečném a vhodném místě, které splňuje požadavky na instalaci.

2.2 Připojení k elektrické síti



VAROVÁNÍ!

Hrozí nebezpečí požáru nebo úrazu elektrickým proudem.

- Spotřebič musí být uzemněn.
- Zkontrolujte, zda údaje na typovém štítku souhlasí s parametry elektrické sítě.
- Vždy používejte správně instalovanou síťovou zásuvku s ochranou proti úrazu elektrickým proudem.
- Nepoužívejte rozbočovací zástrčky ani prodlužovací kabely.
- Dbejte na to, abyste nepoškodili napájecí kabel a síťovou zástrčku. Jestliže potřebujete přívodní kabel vyměnit, musí výměnu provést námi autorizované servisní středisko.
- Síťovou zástrčku zapojte do síťové zásuvky až na konci instalace spotřebiče. Po instalaci musí zůstat síťová zástrčka nadále dostupná.

- Neodpojujte spotřebič ze zásuvky tahem za kabel. Vždy tahejte za zástrčku.
- Tento spotřebič je v souladu se směrnicemi EHS.
- Spotřebič je vybaven 13A síťovou zástrčkou. Je-li nutné vyměnit pojistku v síťové zástrčce, použijte výhradně 13A pojistku ASTA (BS 1362) (pouze pro Velkou Británii a Irsko).

2.3 Vodovodní přípojka

- Dbejte na to, abyste hadice nepoškodili.
- Před připojením spotřebiče k novým hadicím nebo k hadicím, které nebyly dlouho používány, nebo tam, kde byly prováděny opravy či instalována nová zařízení (vodoměry apod.), nechte vodu na několik minut odtéct, dokud nebude čistá.
- Ujistěte se, že při prvním použití spotřebiče ani po něm nedošlo k viditelnému úniku vody.
- Přívodní hadice s opláštěním je vybavena bezpečnostním ventilem a vnitřním síťovým kabelem.

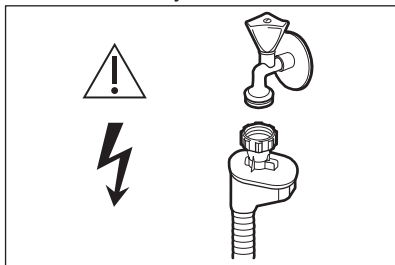

VAROVÁNÍ!

Nebezpečné napětí.

- Jestliže se přívodní hadice poškodí, okamžitě zavřete vodovodní kohoutek a vytáhněte síťovou zástrčku ze

zásuvky. Zkontaktujte autorizované servisní středisko, aby vám přívodní hadice byla vyměněna.

2.4 Použití spotřebiče

- Do spotřebiče, do jeho blízkosti nebo na spotřebič neumísťujte hořlavé předměty nebo předměty obsahující hořlavé látky.
- Mycí prostředky pro myčky jsou nebezpečné. Řiďte se bezpečnostními pokyny uvedenými na balení pracího prostředku.
- Nepijte ani si nehrajte s vodou ve spotřebiči.
- Nádobí ze spotřebiče nevyjímejte, dokud se nedokončí program. Na nádobí může zůstat trochu mycího prostředku.
- Na otevřená dvířka spotřebiče si nesedejte, ani si na ně nestoupejte.
- Pokud během probíhajícího programu otevřete dvířka spotřebiče, může dojít k uvolnění horké páry.

2.5 Obsluha

- Pro opravu spotřebiče se obraťte na autorizované servisní středisko.
- Používejte výhradně originální náhradní díly.

2.6 Likvidace



VAROVÁNÍ!

Hrozí nebezpečí úrazu či udušení.

- Odpojte spotřebič od elektrické sítě.
- Odřízněte a vyhodte síťový kabel.
- Odstraňte dveřní západku, abyste zabránili uvěznění dětí a domácích zvířat ve spotřebiči.

3. POPIS SPOTŘEBIČE

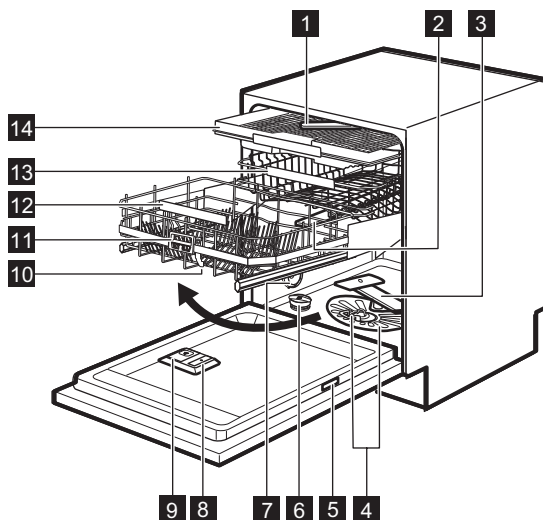

- | | |
|------------------------------------|--------------------------------------|
| 1 Vrchní ostříkovací rameno | 9 Dávkovač pracího prostředku |
| 2 Horní ostříkovací rameno | 10 Koš ComfortLift |
| 3 Dolní ostříkovací rameno | 11 Držadlo spouště |
| 4 Filtry | 12 Držadlo dolního koše |
| 5 Typový štítek | 13 Horní koš |
| 6 Zásobník na sůl | 14 Příhrádka na příbory |
| 7 Větrací otvor | |
| 8 Dávkovač leštidla | |

3.1 Beam-on-Floor

Optická signalizace Beam-on-Floor promítá světlo na podlahu pod dvířky spotřebiče.

- Po spuštění programu se rozsvítí červené světlo. Bude svítit po celou dobu trvání programu.
- Zelená kontrolka se rozsvítí po dokončení programu.

- V případě poruchy spotřebiče začne blikat červená kontrolka.



Optická signalizace Beam-on-Floor se vypne spolu s vypnutím spotřebiče.

4. OVLÁDACÍ PANEL

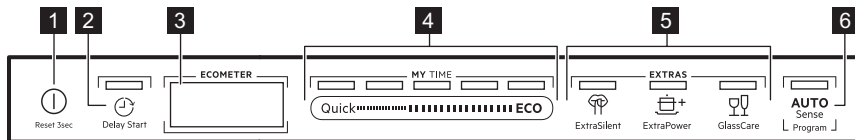

- 1** Tlačítko Zap/Vyp
- 2** Tlačítko Delay Start
- 3** Displej
- 4** Volicí lišta MY TIME
- 5** Tlačítka EXTRAS
- 6** Tlačítko AUTO Sense

4.1 Displej

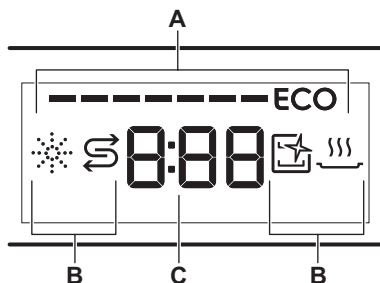

- A.** ECOMETER
- B.** Kontrolky
- C.** Ukazatel času

4.3 Ukazatele

Ukazatel	Popis
	Ukazatel stavu leštidla. Zobrazuje se, když dávkovač leštidla potřebuje doplnit. Viz „ Před prvním použitím “.
	Ukazatel množství soli. Zobrazuje se, když zásobník soli potřebuje doplnit. Viz „ Před prvním použitím “.
	Ukazatel Machine Care. Zobrazuje se, když spotřebič potřebuje vnitřní čištění pomocí programu Machine Care. Viz „ Čištění a údržba “.
	Ukazatel sušící fáze. Zobrazuje se, když je zvolen program se sušící fází. Bliká během fáze sušení. Viz „ Volba programu “.

4.2 ECOMETER



ECOMETER značí, jaký má volba programu dopad na spotřebu energie a vody. Čím více čarek svítí, tím nižší je spotřeba.

ECO značí ekologicky nejšetrnější volbu programu pro běžně zašpiněnou náplň.

5. VOLBA PROGRAMŮ

5.1 MY TIME

Pomocí volicí lišty MY TIME můžete zvolit vhodný mycí program vycházející z délky programu, která čítá 30 minut až čtyři hodiny.

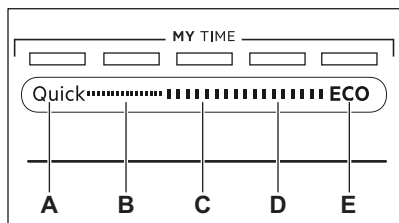

- A. **Quick** je nejkratší program (**30min**) vhodný k mytí čerstvě nebo lehce zašpiněné náplně.
- B. **1h** je program vhodný pro mytí čerstvě nebo lehce zašpiněné náplně s lehce přischnutými nečistotami.
- C. **1h 30min** je program vhodný k mytí a sušení normálně zašpiněného nádobí.
- D. **2h 40min** je program vhodný k mytí a sušení silně zašpiněného nádobí.
- E. **ECO** je nejdelší program (**4h**), který nabízí nejúspornější spotřebu vody a energie při mytí normálně zašpiněného nádobí a příborů. Jedná se o standardní program pro zkušební.

5.2 EXTRAS

Volbu programu můžete upravit podle vašich potřeb zapnutím EXTRAS.

5.4 Přehled programů

Program	Druh náplně	Stupeň zašpinění	Fáze programu	EXTRAS
Quick	<ul style="list-style-type: none"> • Nádobí • Příbory 	<ul style="list-style-type: none"> • Čerstvé 	<ul style="list-style-type: none"> • Mytí 50 °C • Průběžný oplach • Konečný oplach 75 °C • AirDry 	<ul style="list-style-type: none"> • ExtraPower • GlassCare

ExtraSilent

🔇 ExtraSilent umožňuje snížení hluku vycházejícího ze spotřebiče. Když je tato funkce zapnutá, mycí čerpadlo pracuje tiše při nižších otáčkách. Kvůli nízkým otáčkám trvá tento program déle.

ExtraPower

🔥+ ExtraPower zlepšuje výsledky mytí u zvoleného programu. Tato funkce zvyšuje teplotu a délku mytí.

GlassCare

🍷 GlassCare nabízí speciální péči o choulostivou náplň. Tato funkce brání rychlým změnám teploty mytí u zvoleného programu a snižuje ji na 45 °C. Chrání se tím sklo před poškozením.

5.3 AUTO Sense

Program AUTO Sense automaticky upraví mycí program podle typu náplně.

Spotřebič zjistí stupeň zašpinění a množství nádobí v koších. Nastaví teplotu a množství vody a také délku mytí.

Program	Druh náplně	Stupeň zašpinění	Fáze programu	EXTRAS
1h	<ul style="list-style-type: none"> Nádobí Přibory 	<ul style="list-style-type: none"> Čerstvé Lehce přišklé 	<ul style="list-style-type: none"> Mytí 60 °C Průběžný oplach Konečný oplach 50 °C AirDry 	<ul style="list-style-type: none"> ExtraPower GlassCare
1h 30min	<ul style="list-style-type: none"> Nádobí Přibory Hrnce Pánve 	<ul style="list-style-type: none"> Normální Lehce přišklé 	<ul style="list-style-type: none"> Mytí 60 °C Průběžný oplach Konečný oplach 55 °C Sušení AirDry 	<ul style="list-style-type: none"> ExtraPower GlassCare
2h 40min	<ul style="list-style-type: none"> Nádobí Přibory Hrnce Pánve 	<ul style="list-style-type: none"> Normální až silné Přišklé 	<ul style="list-style-type: none"> Předmytí Mytí 60 °C Průběžný oplach Konečný oplach 55 °C Sušení AirDry 	<ul style="list-style-type: none"> ExtraPower GlassCare
ECO	<ul style="list-style-type: none"> Nádobí Přibory Hrnce Pánve 	<ul style="list-style-type: none"> Normální Lehce přišklé 	<ul style="list-style-type: none"> Předmytí Mytí 50 °C Průběžný oplach Konečný oplach 55 °C Sušení AirDry 	<ul style="list-style-type: none"> ExtraPower GlassCare ExtraSilent
AUTO Sense	<ul style="list-style-type: none"> Nádobí Přibory Hrnce Pánve 	Program se přizpůsobí všem stupňům zašpinění.	<ul style="list-style-type: none"> Předmytí Mytí 50 - 60 °C Průběžný oplach Konečný oplach 55 °C Sušení AirDry 	EXTRAS nelze použít spolu s tímto programem.
Machine Care	<ul style="list-style-type: none"> Bez náplně 	Tento program vyčistí vnitřek spotřebiče.	<ul style="list-style-type: none"> Mytí 65 °C Průběžný oplach Konečný oplach 50 °C AirDry 	EXTRAS nelze použít spolu s tímto programem.

Údaje o spotřebě

Program ¹⁾	Voda (l)	Energie (kWh)	Délka (min)
Quick	9.3 - 11.4	0.54 - 0.66	30
1h	10.6 - 12.9	0.80 - 0.93	60

Program ¹⁾	Voda (l)	Energie (kWh)	Délka (min)
1h 30min	10.4 - 12.7	0.97 - 1.10	90
2h 40min	10.8 - 13.2	0.97 - 1.11	160
ECO	11	0.821	240
AUTO Sense	9.6 - 13.1	0.74 - 1.06	120 - 170
Machine Care	8.9 - 10.9	0.58 - 0.70	60

¹⁾ Hodnoty se mohou měnit v závislosti na tlaku a teplotě vody, na kolísání v dodávce proudu, na zvolených funkcích a na množství nádobí.

Informace pro zkušební

Chcete-li získat potřebné informace k provádění testu výkonnosti (např. podle normy EN60436), zašlete e-mail na adresu:

info.test@dishwasher-production.com

Ve vaší žádosti uveďte výrobní číslo (PNC) uvedené na typovém štítku.

V souvislosti s jakýmkoli dalšími dotazy ohledně vaší myčky nádobí si přečtěte servisní příručku dodanou s vaším spotřebičem.

6. ZÁKLADNÍ NASTAVENÍ

Spotřebič lze nastavit změnou základních nastavení podle vašich potřeb.

Číslo	Nastavení	Hodnoty	Popis ¹⁾
1	Tvrdost vody	Od stupně 1L do stupně 10L (výchozí: 5L)	Slouží k nastavení změkčovače vody podle tvrdosti vody v místě vašeho bydliště.
2	Množství leštidla	Od stupně 0A do stupně 6A (výchozí: 4A)	Slouží k úpravě stupně leštidla podle potřebného dávkování.
3	Zvuk konce	On Off (výchozí nastavení)	Slouží k zapnutí či vypnutí zvukové signalizace konce programu.
4	Automatické otevírání dvířek	On (výchozí nastavení) Off	Slouží k zapnutí či vypnutí funkce AirDry.
5	Tóny tlačítek	On (výchozí nastavení) Off	Slouží k zapnutí či vypnutí zvuku stisknutých tlačítek.
6	Volba posledního programu	On Off (výchozí nastavení)	Slouží k zapnutí či vypnutí automatické volby posledního použitého programu a funkce.

¹⁾ Více podrobností naleznete v informacích v této kapitole.

Základní nastavení můžete změnit v režimu nastavení.

Když je spotřebič v režimu nastavení, čárky ECOMETER reprezentují dostupná nastavení. U každého nastavení bliká vyhrazená čárka ECOMETER.

Pořadí základních nastavení prezentovaných v tabulce je také pořadím nastavení na ECOMETER:

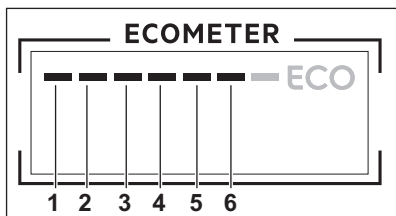

6.1 Změkčovač vody

Změkčovač vody odstraňuje z přiváděné vody minerály a soli, které by mohly mít

Tvrdost vody

Německé stupně (°dH)	Francouzské stupně (°fH)	mmol / l	Clarkovy stupně	Nastavení změkčovače vody
47 - 50	84 - 90	8.4 - 9.0	58 - 63	10
43 - 46	76 - 83	7.6 - 8.3	53 - 57	9
37 - 42	65 - 75	6.5 - 7.5	46 - 52	8
29 - 36	51 - 64	5.1 - 6.4	36 - 45	7
23 - 28	40 - 50	4.0 - 5.0	28 - 35	6
19 - 22	33 - 39	3.3 - 3.9	23 - 27	5 1)
15 - 18	26 - 32	2.6 - 3.2	18 - 22	4
11 - 14	19 - 25	1.9 - 2.5	13 - 17	3
4 - 10	7 - 18	0.7 - 1.8	5 - 12	2
<4	<7	<0.7	< 5	1 2)

1) Nastavení z výroby.

2) Při tomto stupni sůl nepoužívejte.

Bez ohledu na použitý typ mycího prostředku nastavte správný stupeň změkčovače vody, který udrží ukazatel doplnění soli zapnutý.

škodlivé nebo nežádoucí účinky na výsledky mytí nebo na spotřebič.

Čím je obsah těchto minerálů vyšší, tím je voda tvrdší. Tvrdost vody se označuje v ekvivalentních stupních tvrdosti.

Změkčovač by měl být nastaven podle tvrdosti vody v místě vašeho bydliště. Tvrdost vody v místě vašeho bydliště zjistíte u místního vodárenského podniku. K zajištění dobrých výsledků mytí je důležité nastavit správný stupeň změkčovače vody.



Změkčování tvrdé vody zvyšuje spotřebu vody a energie a také prodlužuje délku programu. Čím vyšší stupeň změkčovače vody, tím vyšší spotřeba a doba.



Kombinované mycí tablety obsahující sůl nejsou dostatečně účinné, aby změkčily tvrdou vodu.

6.2 Množství leštidla

Leštidlo pomáhá usušit nádoby bez šmouh a skvrn. Leštidlo se automaticky uvolňuje během horké oplachovací fáze. Je možné nastavit množství uvolňovaného leštidla.

Je-li komora dávkovače leštidla prázdná, kontrolka dávkovače leštidla se rozsvítí a signalizuje, že je nutné leštidlo doplnit. Pokud jsou výsledky sušení uspokojivé, když používáte pouze kombinované tablety, lze dávkovač leštidla a kontrolku vypnout. Nicméně pro nejlepší výsledky sušení vždy používejte leštidlo a mějte kontrolku leštidla zapnutou.

Pro vypnutí dávkovače leštidla a kontrolky nastavte stupeň leštidla na 0A.

6.3 Zvuk konce

Můžete zapnout zvukový signál, který zazní po dokončení programu.

i Zvuková signalizace zazní také, když dojde k poruše spotřebiče. Tyto signály nelze vypnout.

6.4 AirDry

AirDry zlepšuje výsledky sušení. Dvířka spotřebiče se automaticky otevřou během sušící fáze a zůstanou otevřená.

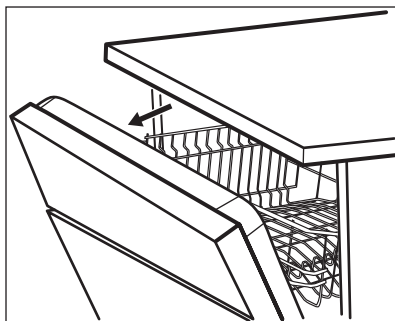

Funkce AirDry se automaticky zapne u všech programů.



POZOR!

Nepokoušejte se zavřít dvířka spotřebiče po dobu dvou minut po automatickém otevření. Spotřebič by se mohl poškodit.



POZOR!

Pokud mají ke spotřebiči přístup děti, doporučujeme vypnout funkci AirDry. Automatické otevírání dvířek by mohlo představovat nebezpečí.



Když funkce AirDry otevře dvířka, Beam-on-Floor nemusí být plně vidět. Ke zjištění, zda se program dokončil, se podívejte na ovládací panel.

6.5 Tóny tlačítek

Tlačítka na ovládacím panelu vydávají zvuk cvaknutí, když je stisknete. Tento zvuk můžete vypnout.

6.6 Volba posledního programu

Můžete nastavit automatickou volbu posledního použitého programu a funkci.

Poslední program, který byl dokončen před vypnutím spotřebiče, je uložen. Poté se nastaví automaticky po zapnutí spotřebiče.

Když je volba posledního programu vypnutá, výchozím programem je ECO.

6.7 Režim nastavení

Jak procházet nabídkami v režimu nastavení

V režimu nastavení můžete procházet nabídkami pomocí volicí lišty MY TIME.

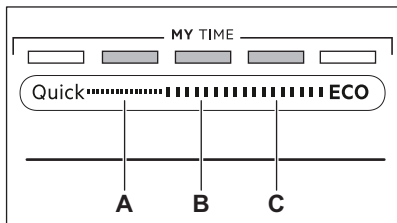

- A.** Tlačítko **Předchozí**
B. Tlačítko **SPRÁVNĚ**
C. Tlačítko **Další**

Použijte **Předchozí** a **Další** k přepnutí mezi základními nastaveními a ke změně jejich hodnot.

Použijte **SPRÁVNĚ** k zadání zvoleného nastavení a k potvrzení změny jeho hodnoty.

Jak aktivovat režim nastavení

Do režimu nastavení můžete přejít před spuštěním programu. Do režimu nastavení nemůžete přejít, když je spuštěn program.

Do režimu nastavení přejdete současným stisknutím a podržením tlačítek **Quick** a **ECO** na cca tři sekundy.

Kontrolky týkající se **Předchozí**, **SPRÁVNĚ** a **Další** svítí.

Jak změnit nastavení

Ujistěte se, že je spotřebič v režimu nastavení.

- Použijte **Předchozí** nebo **Další** k navolení čárky **ECOMETER** vyhrazené pro požadované nastavení.
 - Čárka **ECOMETER** vyhrazená pro zvolené nastavení bliká.
 - Na displeji se zobrazí aktuální hodnota nastavení.
- Stisknutím **SPRÁVNĚ** zadejte nastavení.
 - Čárka **ECOMETER** vyhrazená pro zvolené nastavení svítí.
 - Ostatní čárky nesvítí.
 - Aktuální hodnota nastavení bliká.
- Použijte **Předchozí** nebo **Další** ke změně hodnot.
- Stisknutím **SPRÁVNĚ** potvrďte nastavení.
 - Nové nastavení je uloženo.
 - Spotřebič se vrátí na seznam základního nastavení.
- Současně stisknete a podržte **Quick** a **ECO** po dobu cca tří sekund k opuštění režimu nastavení. Spotřebič se vrátí k volbě programu. Uložená nastavení budou platná, dokud je opět nezměníte.

7. PŘED PRVNÍM POUŽITÍM

- Ujistěte se, zda aktuální stupeň změkčovače vody odpovídá tvrdosti vaší vody. Pokud ne, nastavte stupeň změkčovače vody.
- Naplňte zásobník na sůl.
- Naplňte dávkovač leštidla.
- Otevřete vodovodní kohoutek.
- Spusťte program **Quick** k odstranění jakýchkoliv zbytků z výroby. Nepoužívejte mycí prostředek a nevkládejte nádobí do košů.

Po spuštění programu spotřebič regeneruje pryskyřice ve změkčovači vody po dobu až pěti minut. Mycí fáze se spustí až po dokončení této procedury. Tato procedura se pravidelně opakuje.

7.1 Zásobník na sůl



POZOR!

Používejte výhradně hrubou sůl určenou pro myčky. Jemná sůl zvyšuje riziko koroze.

Sůl se používá k regeneraci pryskyřice ve změkčovači vody a k zajištění dobrých mycích výsledků při každodenním používání.

Jak doplnit zásobník na sůl

i Ujistěte se, že je koš ComfortLift prázdný a zajištěný ve zdvižené poloze.

1. Otočením víčka proti směru hodinových ručiček otevřete zásobník na sůl.
2. Do zásobníku na sůl nalijte 1 l vody (pouze při prvním plnění).
3. Naplňte zásobník solí (dokud není zcela plný).

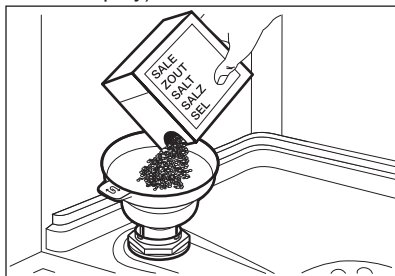

4. Opatrně zatřeste trychtýřem, aby se dovnitř dostala poslední zrnka.
5. Odstraňte sůl, která se vysypala okolo zásobníku na sůl.

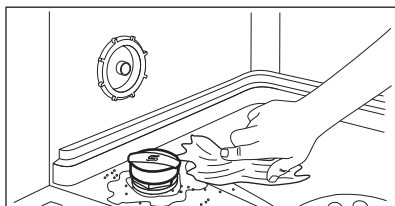

6. Zavřete zásobník na sůl otočením jeho víčka po směru hodinových ručiček.

! **POZOR!** Při plnění může ze zásobníku na sůl unikat voda nebo sůl. Po doplnění soli do zásobníku ihned spusťte nejkratší program jako prevenci před korozí. Do košů nevkládejte žádné nádoby.

7.2 Jak plnit dávkovač leštidla

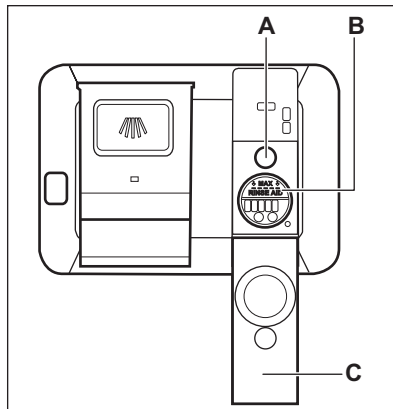

! **POZOR!** Používejte pouze leštidlo pro myčky nádobí.

1. Otevřete víčko (C).
2. Doplněte dávkovač leštidla (B), dokud kapalina nedosáhne hladiny „MAX“.
3. Rozlité leštidlo setřete savým hadříkem, aby se netvořilo přílišné množství pěny.
4. Zavřete víčko. Ujistěte se, že víčko zaklapne zpět.

i Dávkovač leštidla doplněte, když ukazatel leštidla (A) zesvětlá.

8. DENNÍ POUŽITÍ

1. Otevřete vodovodní kohoutek.
2. Stiskněte a podržte **!**, dokud se nezapne spotřebič.

3. Naplňte zásobník na sůl, pokud je prázdný.
4. Naplňte dávkovač leštidla, pokud je prázdný.
5. Naplňte koše.
6. Přidejte mycí prostředek.
7. Zvolte a spusťte program.
8. Po dokončení programu zavřete vodovodní kohoutek.

8.1 ComfortLift



POZOR!

Nesedejte na koš a nevyvíjejte nadměrný tlak na zamknutý koš.



POZOR!

Nepřesahujte maximální náplň 18 kg.



POZOR!

Ujistěte se, že nádobí nepřečnává rám koše, jelikož to může způsobit poškození nádobí a mechanismu ComfortLift.

Mechanismus ComfortLift umožňuje zdvihnutí dolního koše (na úroveň druhého koše) a jeho spuštění pro snadné plnění a vyndávání nádobí.

Plnění a vyprazdňování dolního koše:

1. Ke zdvihnutí koše vytáhněte koš z myčky nádobí za jeho držadlo. Nepoužívejte držadlo spouště.

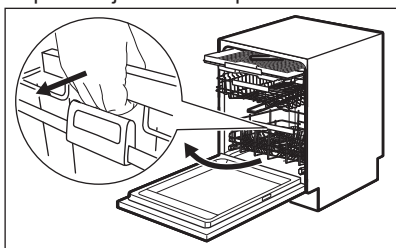

- Koš se automaticky zajistí na horní úrovni.
2. Opatrně vložte nebo vyndejte nádobí z koše (viz **leták o plnění košů**).
 3. Chcete-li vsunout koš do spodní polohy, spojte držadlo spouště s rámem koše podle níže uvedeného

obrázku. Zcela zdvihněte držadlo spouště a lehce zdvihněte koš, dokud se na obou stranách neodpojí.

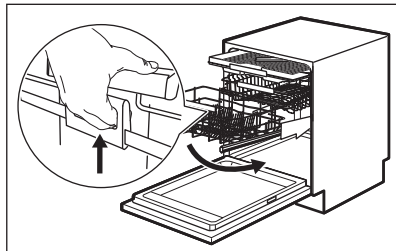

Jakmile je koš odjištěný, zatlačte koš směrem dolů. Mechanismus se vrátí do výchozí polohy na spodní úroveň. Existují dva způsoby spuštění koše, které závisí na plnění:

- Pokud potřebujete vložit náplň talířů, lehce zatlačte koš směrem dolů.
- Pokud je koš prázdný nebo plný jen z poloviny, zatlačte koš směrem dolů.

8.2 Použití mycího prostředku

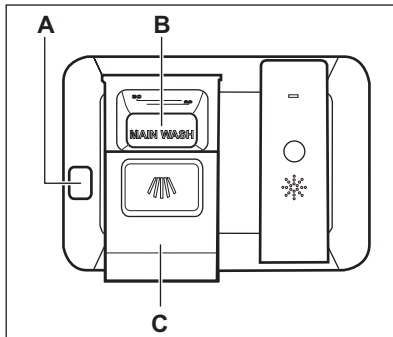

POZOR!

Používejte pouze mycí prostředek pro myčky nádobí.

1. Stiskněte uvolňovací tlačítko (A) a otevřete víko (C).
2. Mycí prostředek či tabletu vložte do komory (B).
3. Pokud má program fázi předmytí, naneste na vnitřní stranu dvířek spotřebiče trochu mycího prostředku.

4. Zavřete víko. Ujistěte se, že víko zaklapne zpět.

8.3 Jako zvolit a spustit program pomocí volicí lišty MY TIME

1. Posuňte prstem přes volicí lištu MY TIME pro volbu vhodného programu.
 - Kontrolka daného zvoleného programu se rozsvítí.
 - ECOMETER značí stupeň spotřeby energie a vody.
 - Na displeji se zobrazí délka programu.
2. Zapněte použitelné funkce EXTRAS, jsou-li zapotřebí.
3. Program spustíte zavřením dvířek spotřebiče.

8.4 Jak zapnout funkci EXTRAS

1. Zvolte program pomocí volicí lišty MY TIME.
2. Stiskněte tlačítko vyhrazené funkci, kterou chcete zapnout.
 - Kontrolka daného tlačítka se rozsvítí.
 - Na displeji se zobrazí aktualizovaná délka programu.
 - ECOMETER značí aktualizovaný stupeň spotřeby energie a vody.

 Ve výchozím nastavení je nutné před spuštěním programu pokaždé navolit požadované funkce. Pokud je zapnuta volba posledního programu, uložené funkce se aktivují automaticky spolu s programem.

 Během spuštění programu již není možné funkce vypnout či zapnout.

 Ne všechny funkce jsou vzájemně slučitelné.

 Zapnuté funkce často zvyšují spotřebu vody a energie a také délku programu.

8.5 Jak spustit program AUTO Sense

1. Stiskněte  .
 - Kontrolka daného tlačítka se rozsvítí.
 - Na displeji se zobrazí maximální možná délka programu.

 MY TIME a EXTRAS nelze použít spolu s tímto programem.

2. Program spustíte zavřením dvířek spotřebiče.

Spotřebič detekuje typ náplně a upraví vhodný mycí program. Během programu snímače několikrát zapracují a počáteční délka programu se může zkrátit.

8.6 Odložení spuštění programu

1. Zvolte program.
2. Opakovaně stiskněte , dokud se na displeji nezobrazí čas odloženého startu, který chcete nastavit (1 – 24 hodin).

Kontrolka daného tlačítka se rozsvítí.

3. Odpočet spustíte zavřením dvířek spotřebiče.

Během odpočtu nelze měnit dobu odkladu a volbu programu.

Po dokončení odpočtu se spustí program.

8.7 Jak zrušit odložený start během jeho odpočítávání

Stiskněte a podržte  po dobu asi tří sekund.

Spotřebič se vrátí k volbě programu.

 Když zrušíte odložený start, musíte opět nastavit program.

8.8 Jak zrušit probíhající program

Stiskněte a podržte  po dobu asi tří sekund.

Spotřebič se vrátí k volbě programu.



Před spuštěním nového programu zkontrolujte, zda je v dávkovači mycí prostředek.

8.9 Otevření dvířek za chodu spotřebiče

Pokud otevřete dvířka během probíhajícího programu, spotřebič přeruší svůj chod. Může to mít vliv na spotřebu energie a délku programu. Když dvířka opět zavřete, bude spotřebič pokračovat od okamžiku přerušení.



Pokud dvířka otevřete během sušicí fáze na déle než 30 sekund, probíhající program se ukončí. Jsou-li dvířka otevřena prostřednictvím funkce AirDry, k tomuto nedojde.

8.10 Funkce Auto Off

Tato funkce šetří energii vypnutím spotřebiče, když nepracuje.

Tato funkce se automaticky spustí:

- Když je program dokončen.
- Po pěti minutách, kdy nebyl spuštěn žádný program.

8.11 Konec programu

Po dokončení mycího programu se na displeji zobrazí 0:00.

Funkce Auto Off vypne spotřebič automaticky.

Žádná tlačítka kromě tlačítka Zap/Vyp nesvítlí.

9. TIPY A RADY

9.1 Obecné informace

Následující rady zajistí optimální výsledky mytí a sušení při každodenním používání a také pomohou chránit životní prostředí.

- Z nádobí odstraňte větší zbytky jídla, které dejte do odpadu.
- Nádobí neoplachujte ručně. V případě potřeby nastavte program s fází předmytí.
- Vždy využijte celý objem košů.
- Ujistěte se, že se kusy nádobí v koších nedotýkají nebo nepřekrývají. Pouze tak se voda zcela dostane k nádobí a umyje ho.
- Můžete používat odděleně mycí prostředek, leštidlo a sůl nebo můžete používat kombinované tablety (např. „Vše v 1“). Řiďte se pokyny na balení.
- Nastavte program pro daný druh náplně a stupeň zašpinění. Program ECO nabízí nejúspornější spotřebu vody a energie.

9.2 Použití soli, leštidla a mycího prostředku

- Používejte pouze sůl, leštidlo a mycí prostředek určený pro myčky nádobí.

Jiné výrobky by mohly spotřebič poškodit.

- V oblastech s tvrdou nebo velmi tvrdou vodou doporučujeme k dosažení nejlepších výsledků mytí a sušení používat samostatný mycí prostředek (prášek, gel, tablety bez doplňujících činidel), leštidlo a sůl odděleně.
- Mycí tablety se u krátkých programů zcela nerozpustí. Abyste zabránili usazování zbytků mycího prostředku na nádobí, doporučujeme používat tablety s dlouhými programy.
- Nepoužívejte větší množství mycího prostředku, než je správné. Řiďte se pokyny na balení mycího prostředku.

9.3 Co dělat, pokud chcete přestat používat mycí tablety

Než začnete odděleně používat mycí prostředek, sůl a leštidlo, proveďte následující kroky:

1. Nastavte nejvyšší stupeň změkčovače vody.
2. Ujistěte se, že je zásobník na sůl a dávkovač leštidla plný.

3. Spust'íte program Quick. Nepřidávejte mycí prostředek a nekládejte nádobí do košů.
4. Po dokončení programu nastavte změkčovač vody na stupeň tvrdosti vody v místě vašeho bydliště.
5. Seříd'te dávkování leštidla.

9.4 Před spuštěním programu

Před spuštěním zvoleného programu se ujist'íte, že:

- Filtry jsou čisté a správně nainstalované.
- Víčko zásobníku na sůl je dotažené.
- Ostřikovací ramena nejsou zanesená.
- Je doplněno dostatečné množství soli a leštidla (pokud nepoužíváte kombinované mycí tablety).
- Rozmístění nádobí v koších je správné.
- Program je vhodný pro daný druh náplně a stupeň zašpinění.
- Používá se správné množství mycího prostředku.

9.5 Plnění košů

- Spotřebič používejte pouze k mytí nádobí, které lze myt bezpečně v myčce.
- Nemyjte ve spotřebiči předměty vyrobené ze dřeva, rohoviny, hliníku, mědi nebo cínu.

- Nemyjte ve spotřebiči předměty, které sají vodu (houby, hadry).
- Z nádobí odstraňte větší zbytky jídla.
- Nádobí s připáleným jídlem před mytím ve spotřebiči namoč'te.
- Duté nádobí (např. šálky, sklenice, hrnce) pokládejte dnem vzhůru.
- Přesvědč'te se, že se sklenice vzájemně nedotýkají.
- Lehké kusy vlož'te do horního koše. Dbejte na to, aby se jednotlivé kusy nádobí nehýbaly.
- Malé kusy nádobí a přibory vlož'te do přihrádky na přibory.
- Horní koš přesuňte nahoru, aby velké kusy nádobí bylo možné vložit do dolního koše.
- Před spuštěním programu zkontrolujte, zda se ostřikovací ramena mohou volně otáčet.

9.6 Vyprazdňování košů

1. Nádobí před vyjmutím z myčky nechte vychladnout. Horké nádobí se snadněji poškodí.
2. Nejprve vyprázdněte dolní koš a teprve poté horní.



Po dokončení programu může na vnitřních plochách spotřebiče stále zůstat voda.

10. ČIŠTĚNÍ A ÚDRŽBA



VAROVÁNÍ!

Před každou údržbou kromě spuštění programu Machine Care spotřebič vždy vypněte a vytáhněte síťovou zástrčku ze zásuvky.



Ujist'íte se, že je koš Comfort Lift prázdný a zajištěný ve zdvižené poloze.



Zanesené filtry a ucpaná ostřikovací ramena negativně ovlivňují výsledky mytí. Pravidelně tyto prvky kontrolujte a v případě potřeby je vyčist'íte.

10.1 Machine Care

Machine Care je program vyhrazený pro mytí vnitřku spotřebiče s optimálními výsledky. Odstraňuje vodní kámen a usazenou mastnotu.

Když spotřebič detekuje potřebu čištění, rozsvítí se kontrolka . K vyčištění vnitřku spotřebiče spust'íte program Machine Care.

Jak spustit program Machine Care



Před spuštěním programu Machine Care vyčist'íte filtry a ostřikovací ramena.

1. Použijte prostředek na odstraňování vodního kamene nebo čistící prostředek navržený speciálně pro myčky nádobí. Řiďte se pokyny na balení. Do košů nevkládejte žádné nádobí.
2. Současně stiskněte a podržte  a **AUTO Sense** po dobu cca tří sekund.

Kontrolka  a  bliká. Na displeji se zobrazí délka programu.

3. Program spustíte zavřením dvířek spotřebiče.

Po dokončení programu zhasne kontrolka .

10.2 Čištění vnitřního prostoru

- Pečlivě očistěte spotřebič včetně pryžového těsnění dvířek vlhkým měkkým hadříkem.
- Nepoužívejte prostředky s drsnými částicemi, ostré nástroje, silné chemikálie, drátěnky nebo rozpouštědla.
- K uchování nejlepšího výkonu vašeho spotřebiče použijte alespoň jednou za dva měsíce speciální čistící prostředek pro myčky nádobí. Řiďte se pečlivě pokyny na balení výrobku.
- Pro optimální výsledky čištění spustěte program Machine Care.

10.3 Čištění vnějších ploch

- Vyčistěte spotřebič vlhkým měkkým hadrem.
- Používejte pouze neutrální mycí prostředky.
- Nepoužívejte prostředky s drsnými částicemi, drátěnky nebo rozpouštědla.

10.4 Čištění filtrů

Systém filtru se skládá ze tří částí.

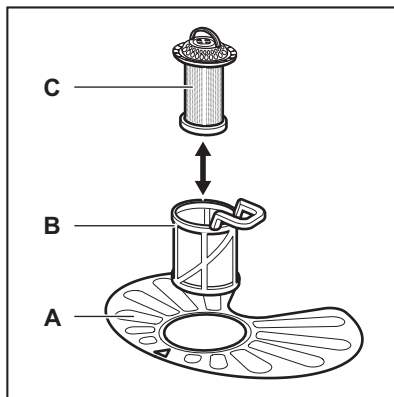

1. Otočte filtrem (B) proti směru hodinových ručiček a vyndejte jej.

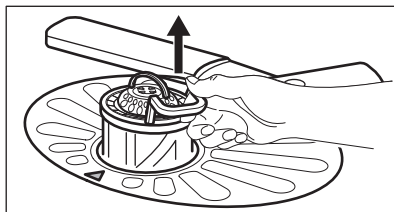
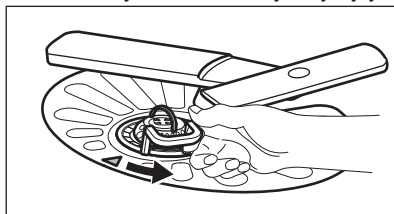

2. Vyndejte filtr (C) z filtru (B).
3. Vyměňte plochý filtr (A).

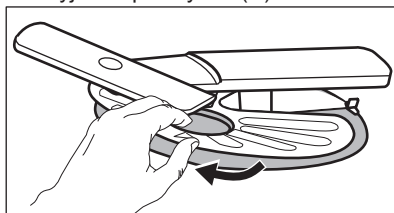

4. Filtry omyjte.

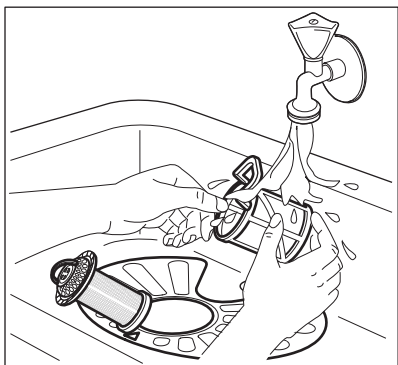

5. Zkontrolujte, zda ve sběrné jíince nebo kolem ní nejsou žádné zbytky jídel a nečistot.
6. Vložte zpět plochý filtr (A). Ujistěte se, že je správně umístěn pod dvěma vodicími drážkami.

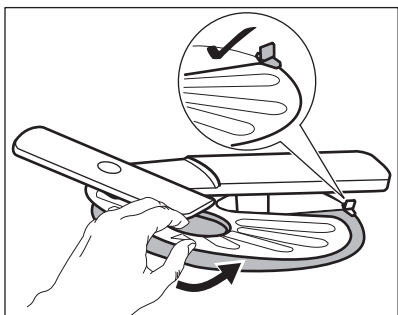

7. Sestavte filtry (B) a (C).
8. Vložte zpět filtr (B) do plochého filtru (A). Otočte jím po směru hodinových ručiček, dokud se nezajistí.

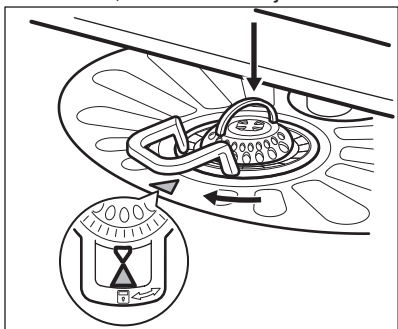

POZOR!
Nesprávné umístění filtrů může mít z následek špatné výsledky mytí a poškození spotřebiče.

10.5 Čištění dolního ostříkovacího ramene

Dolní ostříkovací rameno doporučujeme pravidelně čistit, abyste zabránili ucpaní otvorů nečistotami.

Ucpané otvory způsobují neuspokojivé výsledky mytí.

1. Dolní ostříkovací rameno vyjmete jeho vytažením směrem nahoru.

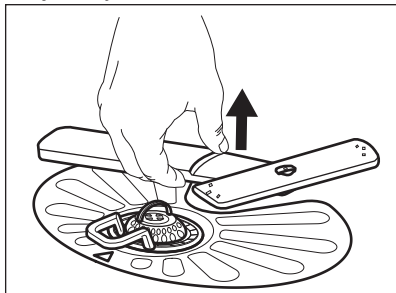

2. Ostříkovací rameno omyjte pod tekoucí vodou. Pomocí tenkého špičatého nástroje, např. párátko, odstraňte nečistoty z otvorů.

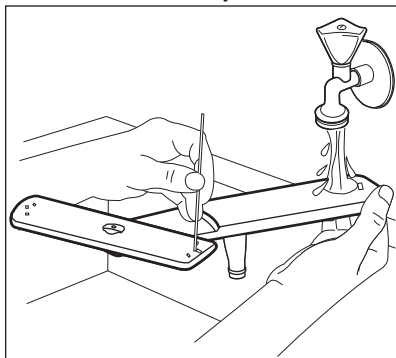

3. Dolní ostříkovací rameno nainstalujete zpět zatlačením ramene směrem dolů.

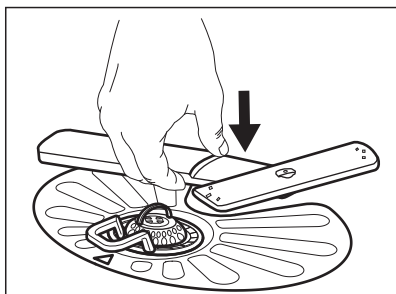

10.6 Čištění horního ostříkovacího ramene

Doporučujeme pravidelně čistit horní ostříkovací rameno, abyste zabránili ucpaní otvorů nečistotami.

Ucpané otvory způsobují neuspokojivé výsledky mytí.

1. Horní koš vytáhněte ven.
2. K odpojení ostříkovacího ramene z koše zatlačte ostříkovací rameno směrem vzhůru a současně jím otočte ve směru hodinových ručiček.

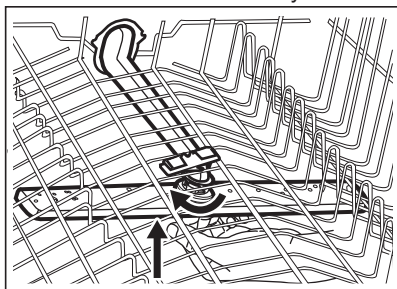

3. Ostříkovací rameno omyjte pod tekoucí vodou. Pomocí tenkého špičatého nástroje, např. párátko, odstraňte nečistoty z otvorů.

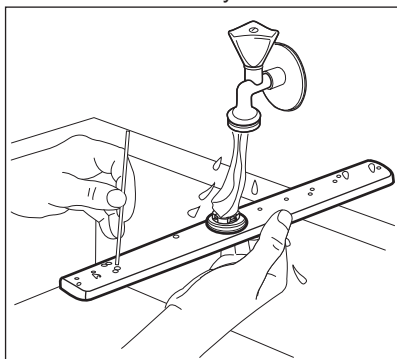

4. K připojení ostříkovacího ramene zpět ke koši zatlačte ostříkovací rameno směrem vzhůru a současně jím otočte proti směru hodinových ručiček, dokud nezaklapne na místo.

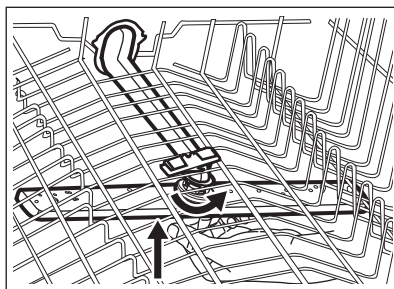

10.7 Čištění vrchního ostříkovacího ramene

Vrchní ostříkovací rameno doporučujeme pravidelně čistit, abyste zabránili ucpaní otvorů nečistotami. Ucpané otvory způsobují neuspokojivé výsledky mytí.

Vrchní ostříkovací rameno je umístěno na stropu spotřebiče. Ostříkovací rameno (C) je instalováno v přívodní trubce (A) pomocí úchytného prvku (B).

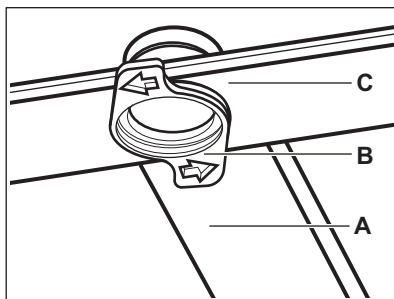

1. Vyměňte zarážky z kluzných kolejnic zásuvky na příbory a zásuvku vytáhněte.

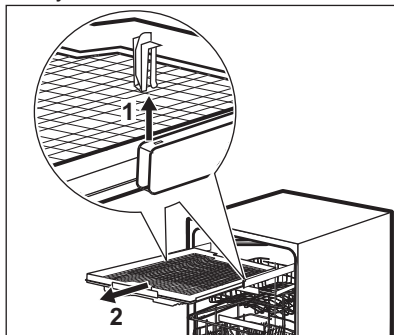

2. Abyste se k ostříkovacímu ramenu snadněji dostali, přesuňte horní koš do nejnižší pozice.
3. Ostříkovací rameno (C) z přívodní trubky (A) odpojte otočením úchytného prvku (B) proti směru hodinových ručiček a vytažením ramene směrem dolů.
4. Ostříkovací rameno omyjte pod tekoucí vodou. Pomocí tenkého špičatého nástroje, např. párátko, odstraňte nečistoty z otvorů. Otvory propláchněte, aby částice nečistot byly vymyty zevnitř.
5. Ostříkovací rameno (C) nainstalujete zpět tak, že úchytný prvek (B) vsunete do ostříkovacího ramene a upevníte ho v přívodní trubce (A) otočením ve směru hodinových ručiček. Úchytný prvek musí zaklapnout na místo.
6. Nasadíte zásuvku na přístroje do kluzných kolejniček a vložíte záračky.

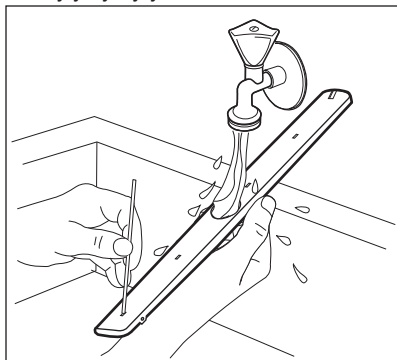

11. ODSTRAŇOVÁNÍ ZÁVAD



VAROVÁNÍ!

Nesprávná oprava spotřebiče může představovat riziko pro bezpečnost uživatele. Jakékoliv opravy musí provést kvalifikovaný personál.

Většinu problémů, které se objeví, lze vyřešit bez nutnosti kontaktovat autorizované servisní středisko.

Informace o možných potížích naleznete v níže uvedené tabulce.

U některých poruch se na displeji zobrazí výstražný kód.

Problém a výstražný kód	Možná příčina a řešení
Nelze zapnout spotřebič.	<ul style="list-style-type: none"> • Ujistěte se, že je zástrčka zapojená do síťové zásuvky. • Ujistěte se, že není poškozená domovní pojistka či jistič.
Nespustil se program.	<ul style="list-style-type: none"> • Přesvědčte se, že jsou dvířka spotřebiče zavřená. • Pokud je nastaven odložený start, zrušte jej nebo vyčkejte do konce odpočítávání. • Spotřebič zregeneruje pryskyřice uvnitř změkčovače vody. Délka této procedury je přibližně pět minut.

Problém a výstražný kód	Možná příčina a řešení
Spotřebič se neplní vodou. Na displeji se zobrazí 10 nebo 11 .	<ul style="list-style-type: none"> • Zkontrolujte, zda je vodovodní kohoutek otevřený. • Ujistěte se, že není příliš malý tlak na přívodu vody. Ohledně těchto informací se obraťte na místní vodárenský podnik. • Ujistěte se, že není zanesený vodovodní kohoutek. • Ujistěte se, že není zanesený filtr v přívodní hadici. • Ujistěte se, že přívodní hadice není přehnutá či přiskřípnutá.
Spotřebič nevypouští vodu. Na displeji se zobrazí 20 .	<ul style="list-style-type: none"> • Ujistěte se, že není zanesený sifon. • Ujistěte se, že není zanesený filtr ve vypouštěcí hadici. • Ujistěte se, že není zanesený vnitřní systém filtrů. • Ujistěte se, že vypouštěcí hadice není přehnutá či přiskřípnutá.
Je aktivován bezpečnostní systém proti vyplavení. Na displeji se zobrazí 30 .	<ul style="list-style-type: none"> • Zavřete vodovodní kohoutek a obraťte se na autorizované servisní středisko.
Spotřebič se během chodu vícekrát zastaví a spustí.	<ul style="list-style-type: none"> • Nejde o závadu. Zajišťuj se tím optimální výsledky mytí a úspora energie.
Program probíhá příliš dlouho.	<ul style="list-style-type: none"> • Pokud je nastavena funkce odloženého startu, zrušte ji nebo vyčkejte do konce odpočítávání. • Zapnutí funkcí může prodloužit délku programu.
Na displeji se zvýší zbývajících čas a přeskočí téměř na konec programu.	<ul style="list-style-type: none"> • Nejde o závadu. Spotřebič pracuje správně.
Menší únik z dvířek spotřebiče.	<ul style="list-style-type: none"> • Spotřebič není vyrovnaný. Povolte či utáhněte seřiditelné nožičky (je-li to možné). • Dvířka spotřebiče nejsou vystředěná vzhledem k vaně spotřebiče. Seřidte zadní nožičku (je-li to možné).
Dvířka spotřebiče se obtížně zavírají.	<ul style="list-style-type: none"> • Spotřebič není vyrovnaný. Povolte či utáhněte seřiditelné nožičky (je-li to možné). • Části nádobí přečnívají z košů.
Z vnitřku spotřebiče vychází zvuky rachocení či klepání.	<ul style="list-style-type: none"> • Nádobí není správně rozmístěno v koších. Viz leták o plnění košů. • Ujistěte se, že se mohou ostříhvací ramena volně otáčet.
Spotřebič vyhodí pojistky.	<ul style="list-style-type: none"> • Nedostatečný příkon k současnému napájení všech používaných spotřebičů. Zkontrolujte hodnoty proudu u zásuvky a pojistek nebo vypněte jeden z používaných spotřebičů. • Vnitřní elektrická závada na spotřebiči. Kontaktujte autorizované servisní středisko.

Po kontrole spotřebiče jej vypněte a znovu zapněte. Pokud se problém objeví znovu, obraťte se na autorizované servisní středisko.



Při výskytu výstražných kódů, které nejsou uvedené v tabulce, se obraťte na autorizované servisní středisko.

11.1 Zadejte číselný kód výrobku (PNC)

Pokud se obrátíte na autorizované servisní středisko, musíte uvést číselný kód výrobku vašeho spotřebiče.

PNC lze nalézt na typovém štítku na dvířkách spotřebiče. PNC můžete také zkontrolovat na ovládacím panelu.

Před kontrolou PNC se ujistěte, že se spotřebič nachází v režimu volby programu.

1. Současně stiskněte a podržte  a **AUTO Sense** po dobu cca tři sekund. Na displeji se zobrazí PNC vašeho spotřebiče.
2. K opuštění prezentace PNC současně stiskněte a podržte  a **AUTO Sense** po dobu cca tři sekund. Spotřebič se vrátí k volbě programu.

11.2 Nádobí není dostatečně umyté nebo suché

Problém	Možná příčina a řešení
Špatné výsledky mytí.	<ul style="list-style-type: none"> • Viz „Denní používání“, „Tipy a rady“ a leták o plnění košů. • Používejte intenzivnější mycí program. • Zapněte funkci ExtraPower ke zlepšení výsledků mytí zvoleného programu. • Vyčistěte trysky ostříkovacích ramen a filtr. Řiďte se částí „Čištění a údržba“.
Špatné výsledky sušení.	<ul style="list-style-type: none"> • Nádobí bylo ponecháno příliš dlouho uvnitř zavřeného spotřebiče. Zapněte AirDry k nastavení automatického otevírání dvířek a ke zlepšení výsledků sušení. • Došlo leštidlo nebo je nedostatečné dávkování leštidla. Naplňte dávkovač leštidla nebo nastavte dávkování leštidla na vyšší stupeň. • Příčinou může být kvalita leštidla. • Doporučujeme vždy používat leštidlo, a to i společně s kombinovanými mycími tabletami. • Plastové předměty mohou vyžadovat osušení utěrkou. • Program neobsahuje sušící fázi. Viz „Přehled programů“.
Na nádobí a skle jsou bílé šmouhy nebo modravý potah.	<ul style="list-style-type: none"> • Uvolňuje se příliš velké množství leštidla. Nastavte množství leštidla na nižší stupeň. • Nadměrné množství mycího prostředku.
Na sklenicích a nádobí jsou skvrny a zaschlé vodní kapky.	<ul style="list-style-type: none"> • Uvolňuje se příliš malé množství leštidla. Nastavte množství leštidla na vyšší stupeň. • Příčinou může být kvalita leštidla.
Vnitřek spotřebiče je vlhký.	<ul style="list-style-type: none"> • Nejedná se o závadu spotřebiče. Vlhký vzduch kondenzuje na stěnách spotřebiče.
Během mytí dochází k nadměrnému pění.	<ul style="list-style-type: none"> • Používejte mycí prostředek pro myčky nádobí. • Dochází k úniku leštidla z dávkovače. Kontaktujte autorizované servisní středisko.

Problém	Možná příčina a řešení
Na příborech jsou stopy rzi.	<ul style="list-style-type: none"> • Ve vodě používané k mytí je příliš mnoho soli. Viz „Nastavení změkčovače vody“. • Příbory ze stříbra a nerezové oceli byly vloženy dohromady. Nevkládejte stříbrné a nerezové příbory blízko sebe.
Po dokončení programu jsou v dávkovači zbytky mycího prostředku.	<ul style="list-style-type: none"> • Mycí tableta se vzpříčila v dávkovači, a proto nebyla plně rozpuštěna vodou. • Voda nemůže vymýt mycí prostředek z dávkovače. Ujistěte se, že nejsou ostříkovací ramena zablokovaná či ucpaná. • Ujistěte se, že nádobí v koši nebrání víčku dávkovače mycího prostředku v otevření.
Zápach uvnitř spotřebiče.	<ul style="list-style-type: none"> • Viz „Čištění vnitřního prostoru“. • Spusťte program Machine Care s odstraňovačem vodního kamene nebo čistícím prostředkem pro myčky nádobí.
Usazeniny vodního kamene na nádobí, ve vaně nebo na vnitřní straně dvířek.	<ul style="list-style-type: none"> • Hladina soli je nízko, zkontrolujte kontrolku doplnění soli. • Víčko zásobníku na sůl je uvolněné. • Vaše voda z vodovodu je tvrdá. Viz „Nastavení změkčovače vody“. • Dokonce i při použití kombinovaných mycích tablet použijte sůl a nastavte regeneraci změkčovače vody. Viz „Nastavení změkčovače vody“. • Spusťte program Machine Care s prostředkem na odstraňování vodního kamene pro myčky nádobí. • Pokud usazeniny vodního kamene stále přetrvávají, vyčistěte spotřebič pomocí prostředků, které jsou vhodné pro tento konkrétní účel. • Použijte jiný mycí prostředek. • Obrat'te se na výrobce mycího prostředku.
Matné, zbarvené či našťipnuté nádobí.	<ul style="list-style-type: none"> • Ujistěte se, že do spotřebiče vkládáte pouze nádobí, které lze bezpečně mýt v myčce nádobí. • Koš plňte a vyprazdňujte opatrně. Viz leták o plnění košů. • Křehké kusy nádobí vložte do horního koše. • Zapněte funkci GlassCare k zajištění zvláštní péče o sklo a křehké nádobí.



Ohledně dalších možných příčin viz části „**Před prvním použitím**“, „**Denní používání**“ nebo „**Tipy a rady**“.

12. INFORMAČNÍ LIST VÝROBKU

Ochranná známka	AEG
Model	FSE63807P 911434535
Jmenovitá kapacita (standardní sady nádobí)	13
Třída energetické účinnosti	A+++
Spotřeba energie v kWh za rok na základě 280 standardních mycích cyklů, u kterých se napouští studená voda, a na spotřebě v režimech s nízkou spotřebou energie. Skutečná spotřeba energie bude záviset na tom, jak je spotřebič používán.	234
Spotřeba energie standardního mycího cyklu (kWh)	0.821
Spotřeba energie ve vypnutém stavu (W)	0.50
Spotřeba energie v režimu ponechání v zapnutém stavu (W)	5.0
Spotřeba vody v litrech za rok na základě 280 standardních mycích cyklů. Skutečná spotřeba vody bude záviset na tom, jak je spotřebič používán	3080
Třída účinnosti sušení na stupnici od G (nejmenší účinnosti) do A (nejvyšší účinnost)	A
„Standardní program“ je standardní mycí cyklus, na který se vztahují informace uvedené na štítku a v informačním listu. Tento program je vhodný pro mytí běžně znečištěného stolního nádobí a jedná se o neúčinnější program z hlediska kombinované spotřeby energie a vody. Je označen jako program „Eco“.	ECO
Trvání programu při standardním mycím cyklu (min)	240
Trvání režimu ponechání v zapnutém stavu (min)	1
Úroveň emisí hluku šířeného vzduchem (dB(A) re1 pW)	44
Vestavný spotřebič, A/N	Ano

13. DALŠÍ TECHNICKÉ ÚDAJE

Rozměry	Šířka / výška / hloubka (mm)	596 / 818 - 898 / 550
Připojení k elektrické síti 1)	Napětí (V)	220 - 240
	Frekvence (Hz)	50
Tlak přívodní vody	bar (minimální a maximální)	0.5 - 8
	MPa (minimální a maximální)	0.05 - 0.8

Přívod vody

Studená nebo teplá voda 2)

max. 60 °C

1) Ohledně ostatních údajů viz typový štítek.

2) Pokud odebíráte horkou vodu z alternativních zdrojů (např. solární panely), použijte tuto horkou vodu ke snížení spotřeby energie.

14. POZNÁMKY K OCHRANĚ ŽIVOTNÍHO PROSTŘEDÍ

Recyklujte materiály označené symbolem . Obaly vyhodte do příslušných odpadních kontejnerů k recyklaci. Pomáhejte chránit životní prostředí a lidské zdraví a recyklovat elektrické a elektronické spotřebiče

určené k likvidaci. Spotřebiče označené příslušným symbolem  nelikvidujte spolu s domovním odpadem. Spotřebič odevzdejte v místním sběrném dvoře nebo kontaktujte místní úřad.

www.aeg.com/shop



117864630-A-102019



AEG