



---

**CS** Myčka nádobí  
**SK** Umývačka

---

Návod k použití 2  
Návod na používanie 29

## OBSAH

1. BEZPEČNOSTNÍ INFORMACE.....	2
2. BEZPEČNOSTNÍ POKYNY .....	4
3. POPIS VÝROBKU.....	6
4. OVLÁDACÍ PANEL.....	7
5. VOLBA PROGRAMŮ.....	8
6. ZÁKLADNÍ NASTAVENÍ .....	11
7. PŘED PRVNÍM POUŽITÍM.....	15
8. DENNÍ POUŽITÍ.....	16
9. TIPY A RADY.....	18
10. ČIŠTĚNÍ A ÚDRŽBA.....	20
11. ODSTRAŇOVÁNÍ ZÁVAD.....	23
12. TECHNICKÉ ÚDAJE.....	28

## MYSLÍME NA VÁS

Děkujeme, že jste si zakoupili spotřebič značky Electrolux. Vybrali jste si produkt, se kterým jsou spjaty desítky let profesionálních zkušeností a inovací. Tento důmyslný a stylový spotřebič byl navržen s ohledem na jeho uživatele. Kdykoliv jej proto používáte, můžete se spolehnout, že pokaždé dosáhnete skvělých výsledků.

Vítá Vás Electrolux.

**Navštivte naše stránky ohledně:**



Rady ohledně používání, brožury, poradce při potížích a servisní informace získáte na:

**[www.electrolux.com/support](http://www.electrolux.com/support)**



Registrace vašeho spotřebiče, kterou získáte lepší servis:

**[www.registerelectrolux.com](http://www.registerelectrolux.com)**



Nákupu příslušenství, spotřebního materiálu a originálních náhradních dílů pro váš spotřebič:

**[www.electrolux.com/shop](http://www.electrolux.com/shop)**

## PÉČE O ZÁKAZNÍKY A SERVIS

Doporučujeme používat originální náhradní díly.

Při kontaktu se servisním střediskem se ujistěte, že máte k dispozici následující údaje: Model, výrobní číslo (PNC), sériové číslo.

Tyto informace jsou uvedeny na typovém štítku.

⚠ Upozornění / Důležité bezpečnostní informace

ℹ Všeobecné informace a rady

📄 Poznámky k ochraně životního prostředí

Změny vyhrazeny.

### 1. ⚠ BEZPEČNOSTNÍ INFORMACE

Tento návod si pečlivě přečtete ještě před instalací spotřebiče a jeho prvním použitím. Výrobce nenes

odpovědnost za žádný úraz ani škodu v důsledku nesprávné instalace nebo použití. Návod k použití vždy uchovávejte na bezpečném a přístupném místě pro jeho budoucí použití.

## 1.1 Bezpečnost dětí a postižených osob

- Tento spotřebič smí používat děti starší osmi let nebo osoby se sníženými fyzickými, smyslovými nebo duševními schopnostmi nebo osoby bez patřičných zkušeností a znalostí, pouze pokud tak činí pod dozorem nebo vedením, které zohledňuje bezpečný provoz spotřebiče, a pokud rozumí rizikům spojeným s provozem spotřebiče.
- Děti ve věku tří až osmi let a osoby s rozsáhlým a komplexním postižením bez stálého dozoru držte z dosahu spotřebiče.
- Děti mladší tří let bez stálého dozoru držte z dosahu spotřebiče.
- Nenechte děti hrát si se spotřebičem.
- Prací prostředky uschovejte z dosahu dětí.
- Jsou-li dvířka spotřebiče otevřená, nedovolte dětem a domácím zvířatům, aby se k němu přibližovaly.
- Čištění a uživatelskou údržbu spotřebiče by neměly provádět děti bez dozoru.

## 1.2 Všeobecné bezpečnostní informace

- Spotřebič je určen pro použití v domácnosti a podobná použití, jako jsou:
  - farmářské domy, kuchyňky pro zaměstnance v obchodech, kancelářích a jiných pracovních prostředích;
  - pro zákazníky hotelů, motelů, penzionů a jiných ubytovacích zařízení.
- Neměňte technické parametry spotřebiče.
- Hodnota provozního tlaku vody (minimální a maximální) musí být v rozmezí 0.5 (0.05) / 8 (0.8) bar (MPa).
- Dodržujte maximální počet jídelních souprav: 10 .

- Jestliže je poškozený napájecí kabel, smí jej vyměnit pouze výrobce, autorizované servisní středisko nebo osoba s podobnou příslušnou kvalifikací, aby se předešlo rizikům.
- Příbory vkládejte do košíčku ostrou špičkou dolů nebo je vložte vodorovně do zásuvky na příbory ostrou hranou dolů.
- Nenechávejte spotřebič s otevřenými dvířky bez dozoru, aby na ně nedopatřením někdo nestoupl.
- Před každou údržbou spotřebič vždy vypněte a vytáhněte síťovou zástrčku ze zásuvky.
- K čištění spotřebiče nepoužívejte vysokotlaký proud vody nebo páru.
- Pokud má spotřebič větrací otvory umístěné vespod, nesmí být zakryté např. kobercem.
- Spotřebič musí být připojen k vodovodnímu potrubí pomocí nové soupravy hadic dodané se spotřebičem. Neinstalujte znovu již jednou použitou soupravu hadic.

## 2. BEZPEČNOSTNÍ POKYNY

### 2.1 Instalace



#### **VAROVÁNÍ!**

Tento spotřebič smí instalovat jen kvalifikovaná osoba.

- Odstraňte veškerý obalový materiál.
- Poškozený spotřebič neinstalujte ani nepoužívejte.
- Z důvodu bezpečnosti spotřebič nepoužívejte, dokud není nainstalován do vestavné konstrukce.
- Řiďte se pokyny k instalaci dodanými spolu s tímto spotřebičem.
- Při přemísťování spotřebiče buďte vždy opatrní, protože je těžký. Vždy používejte ochranné rukavice a uzavřenou obuv.
- Neinstalujte nebo nepoužívejte spotřebič tam, kde může teplota klesnout pod 0 °C.
- Spotřebič nainstalujte na bezpečném a vhodném místě, které splňuje požadavky na instalaci.

### 2.2 Připojení k elektrické síti



#### **VAROVÁNÍ!**

Hrozí nebezpečí požáru nebo úrazu elektrickým proudem.

- Spotřebič musí být uzemněn.
- Zkontrolujte, zda údaje na typovém štítku souhlasí s parametry elektrické sítě.
- Vždy používejte správně instalovanou síťovou zásuvku s ochranou proti úrazu elektrickým proudem.
- Nepoužívejte rozbočovací zástrčky ani prodlužovací kabely.
- Dbejte na to, abyste nepoškodili napájecí kabel a síťovou zástrčku. Jestliže potřebujete přívodní kabel vyměnit, musí výměnu provést námi autorizované servisní středisko.
- Síťovou zástrčku zapojte do síťové zásuvky až na konci instalace spotřebiče. Po instalaci musí zůstat síťová zástrčka nadále dostupná.

- Neodpojujte spotřebič ze zásuvky tahem za kabel. Vždy tahejte za zástrčku.
- Spotřebič je vybaven 13A síťovou zástrčkou. Je-li nutné vyměnit pojistku v síťové zástrčce, použijte výhradně 13A pojistku ASTA (BS 1362) (pouze pro Velkou Británii a Irsko).

## 2.3 Vodovodní přípojka

- Dbejte na to, abyste hadice nepoškodili.
- Před připojením spotřebiče k novým hadicím nebo k hadicím, které nebyly dlouho používány, nebo tam, kde byly prováděny opravy či instalována nová zařízení (vodoměry apod.), nechte vodu na několik minut odtéct, dokud nebude čistá.
- Ujistěte se, že při prvním použití spotřebiče ani po něm nedošlo k viditelnému úniku vody.
- Přívodní hadice s opláštěním je vybavena bezpečnostním ventilem a vnitřním síťovým kabelem.

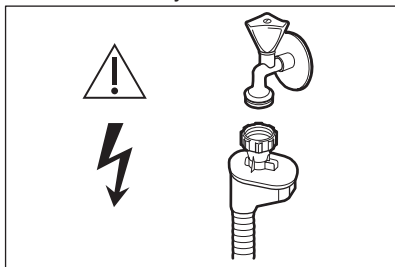

**VAROVÁNÍ!**  
Nebezpečné napětí.

- Jestliže se přívodní hadice poškodí, okamžitě zavřete vodovodní kohoutek a vytáhněte síťovou zástrčku ze zásuvky. Zkontaktujte autorizované servisní středisko, aby vám přívodní hadici vyměnilo.

## 2.4 Použití

- Do spotřebiče, do jeho blízkosti nebo na spotřebič neumísťujte hořlavé předměty nebo předměty obsahující hořlavé látky.
- Mycí prostředky pro myčky jsou nebezpečné. Řiďte se bezpečnostními pokyny uvedenými na obalu mycího prostředku.

- Nepijte vodu ve spotřebiči ani si s ní nehrajte.
- Nádobí ze spotřebiče nevyjímejte, dokud se nedokončí program. Na nádobí může zůstat trochu mycího prostředku.
- Na otevřená dvířka spotřebiče nic nepokládejte ani na ně netlačte.
- Pokud během probíhajícího programu otevřete dvířka, může dojít k úniku horké páry ze spotřebiče.

## 2.5 Vnitřní osvětlení



**VAROVÁNÍ!**  
Nebezpečí úrazu.

- Pokud jde o žárovku (žárovky) v tomto spotřebiči a samostatně prodávané náhradní žárovky: Tyto žárovky jsou navrženy tak, aby odolaly extrémním fyzickým podmínkám v domácích spotřebičích, ať už jde o teplotu, vibrace či vlhkost, nebo jsou určeny k signalizaci informací o provozním stavu spotřebiče. Nejsou určeny k použití v jiných spotřebičích a nejsou vhodné k osvětlení místností v domácnosti.
- Tento spotřebič je vybaven vnitřním osvětlením, které se rozsvítí při otevření dvířek a zhasne při jejich zavření.
- Pokud je potřeba vnitřní osvětlení vyměnit, kontaktujte autorizované servisní středisko.

## 2.6 Servis

- Pro opravu spotřebiče se obraťte na autorizované servisní středisko. Používejte výhradně originální náhradní díly.
- Uvědomte si, že opravy svépomocí a neprofesionální opravy mohou mít bezpečnostní následky a mohou zneplatnit záruku.
- Následující náhradní díly budou dostupné po dobu sedmi let po ukončení výroby tohoto modelu: motor, oběhové a vypouštěcí čerpadlo, topná tělesa a topné články, včetně tepelných čerpadel, potrubí a příslušného vybavení včetně hadic, ventilů, filtrů a systémů proti únikům vody, strukturální a vnitřní součásti

týkajících se sestav dvířek, obvodové desky, elektronické displeje, tlakové spínače, termostaty a snímače, software a firmware včetně resetovacího software. Uvědomte si, že některé z těchto náhradních dílů jsou dostupné pouze profesionálním opravářům a že ne všechny díly jsou vhodné pro všechny modely.

- Následující náhradní díly budou dostupné po dobu 10 let po ukončení výroby tohoto modelu: dvevní závěsy a těsnění, ostatní těsnění, ostříkovací ramena, vypouštěcí filtry, vnitřní

držáky a plastové periferie, jako jsou koše a víka.

## 2.7 Likvidace



### VAROVÁNÍ!

Hrozí nebezpečí úrazu či udušení.

- Odpojte spotřebič od elektrické sítě.
- Odřízněte a vyhoďte síťový kabel.
- Odstraňte dvevní západku, abyste zabránili uvěznění dětí a domácích zvířat ve spotřebiči.

## 3. POPIS VÝROBKU



Níže uvedené vyobrazení představuje pouze obecný přehled produktu. Podrobnější informace naleznete v ostatních kapitolách anebo dokumentech dodaných se spotřebičem.

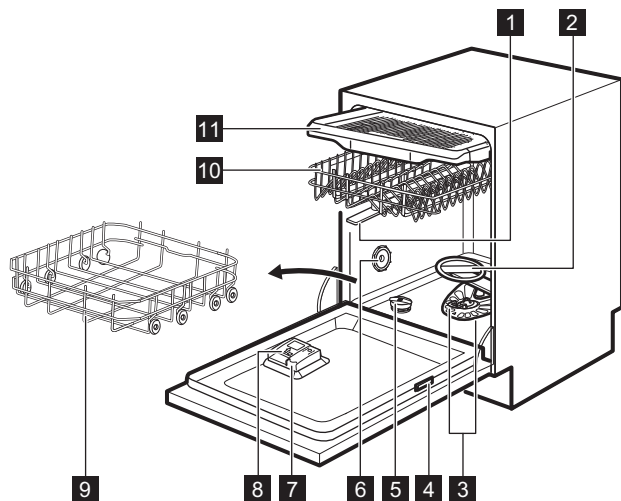

**1** Horní ostříkovací ramena

**2** Dolní ostříkovací rameno

**3** Filtry

**4** Typový štítek

**5** Zásobník na sůl

**6** Ventilační otvor

**7** Dávkač leštidla

**8** Dávkač mycího prostředku

**9** Dolní koš

**10** Horní koš

## 11 Zásuvka na přibory

### 3.1 Beam-on-Floor

Optická signalizace Beam-on-Floor promítá světlo na podlahu pod dvířky spotřebiče.

- Když se spustí program, rozsvítí se červené světlo a zůstane svítit v průběhu programu.
- Po dokončení programu se rozsvítí zelené světlo.
- V případě poruchy spotřebiče bliká červené světlo.

**i** Optická signalizace Beam-on-Floor se vypne spolu s vypnutím spotřebiče.

**i** Když je v průběhu sušící fáze zapnuta funkce AirDry, projekce na podlahu nemusí být zcela viditelná. Chcete-li vidět, zda program skončil, podívejte se na ovládací panel.

### 3.2 Vnitřní osvětlení

Spotřebič je vybaven vnitřním osvětlením. Rozsvítí se při otevření dvířek nebo zapnutí spotřebiče ve chvíli, kdy jsou otevřená dvířka.

Osvětlení zhasne při zavření dvířek nebo vypnutí spotřebiče. Jinak se z důvodu úspory energie po určité době vypne automaticky.

## 4. OVLÁDACÍ PANEL

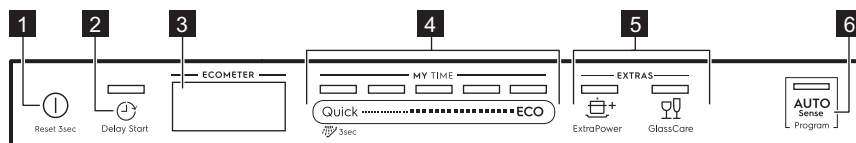

**1** Tlačítko Zap/Vyp / Tlačítko Reset

**2** Tlačítko Delay Start

**3** Displej

**4** Volicí lišta MY TIME

**5** Tlačítka EXTRAS

**6** Tlačítko programu AUTO Sense

## 4.1 Displej

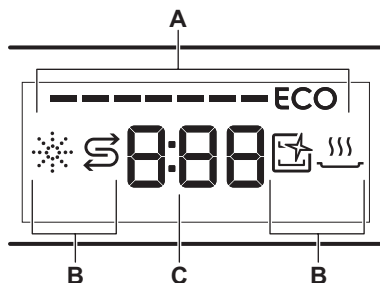

- A. ECOMETER
- B. Kontrolky
- C. Ukazatel času

## 4.3 Kontrolky

Kontrolka	Popis
	Kontrolka leštidla. Zobrazuje se, když dávkovač leštidla potřebuje doplnit. Viz část „Před prvním použitím“.
	Kontrolka soli. Zobrazuje se, když zásobník soli potřebuje doplnit. Viz část „Před prvním použitím“.
	Kontrolka Machine Care. Zobrazuje se, když spotřebič potřebuje čištění vnitřního prostoru pomocí programu Machine Care. Viz část „Čištění a údržba“.
	Kontrolka sušicí fáze. Zobrazuje se, když je zvolen program se sušicí fází. Bliká během fáze sušení. Viz část „Volba programu“.

## 4.2 ECOMETER



ECOMETER značí, jaký má volba programu dopad na spotřebu energie a vody. Čím více čárek svítí, tím nižší je spotřeba.

**ECO** značí ekologicky nejšetrnější volbu programu pro běžně zašpiněnou náplň.

# 5. VOLBA PROGRAMŮ

## 5.1 MY TIME

Pomocí volicí lišty MY TIME můžete zvolit vhodný mycí program vycházející z délky trvání programu, která čítá 30 minut až čtyři hodiny.

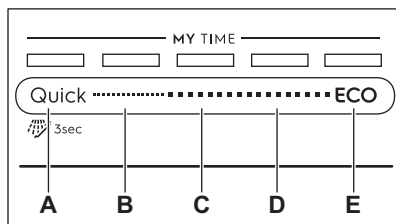

- A. • **Quick** je nejkratší program (30min) vhodný k mytí čerstvě nebo lehce zašpiněné náplně.

- **Předmytí (15min)** je program pro oplachování zbytků jídel z nádobí. Brání tvorbě nepříjemných pachů ve spotřebiči. S tímto programem nepoužívejte mycí prostředek.
- B. **1h** je program vhodný pro mytí čerstvých a lehce přišnutených nečistot.
- C. **1h 30min** je program vhodný pro mytí a sušení normálně zašpiněného nádobí.
- D. **2h 40min** je program vhodný pro mytí a sušení silně zašpiněného nádobí.
- E. **ECO** je nejdelší program (4h), který nabízí nejušpornější spotřebu energie a vody při mytí normálně zašpiněného nádobí a příborů. Jedná



se o standardní program pro zkušební. <sup>1)</sup>

## 5.2 EXTRAS

Volbu programu můžete upravit podle vašich potřeb zapnutím EXTRAS.

### ExtraPower

 ExtraPower zlepšuje výsledky mytí u zvoleného programu. Tato funkce zvyšuje teplotu a délku mytí.

### GlassCare

 GlassCare nabízí speciální péči o choulostivou náplň. Tato funkce brání

rychlým změnám teploty mytí u zvoleného programu a snižuje ji na 45 °C. Chrání se tím sklo před poškozením.

## 5.3 AUTO Sense

Program AUTO Sense automaticky upraví mycí program podle typu náplně.

Spotřebič zjistí stupeň zašpinění a množství nádobí v koších. Nastaví teplotu a množství vody a také délku mytí.

## 5.4 Přehled programů

Program	Druh náplně	Stupeň zašpinění	Fáze programu	EXTRAS
Quick	<ul style="list-style-type: none"> <li>Nádobí</li> <li>Příbory</li> </ul>	<ul style="list-style-type: none"> <li>Čerstvé</li> </ul>	<ul style="list-style-type: none"> <li>Mytí 50 °C</li> <li>Průběžný oplach</li> <li>Konečný oplach 45 °C</li> <li>AirDry</li> </ul>	<ul style="list-style-type: none"> <li>ExtraPower</li> <li>GlassCare</li> </ul>
 Předmytí	<ul style="list-style-type: none"> <li>Všechny druhy náplní</li> </ul>	<ul style="list-style-type: none"> <li>Všechny stupně zašpinění</li> </ul>	<ul style="list-style-type: none"> <li>Předmytí</li> </ul>	EXTRAS nelze použít spolu s tímto programem.
1h	<ul style="list-style-type: none"> <li>Nádobí</li> <li>Příbory</li> </ul>	<ul style="list-style-type: none"> <li>Čerstvé</li> <li>Lehce přišchlé</li> </ul>	<ul style="list-style-type: none"> <li>Mytí 60 °C</li> <li>Průběžný oplach</li> <li>Konečný oplach 50 °C</li> <li>AirDry</li> </ul>	<ul style="list-style-type: none"> <li>ExtraPower</li> <li>GlassCare</li> </ul>
1h 30min	<ul style="list-style-type: none"> <li>Nádobí</li> <li>Příbory</li> <li>Hrnce</li> <li>Pánve</li> </ul>	<ul style="list-style-type: none"> <li>Normální</li> <li>Lehce přišchlé</li> </ul>	<ul style="list-style-type: none"> <li>Mytí 60 °C</li> <li>Průběžný oplach</li> <li>Konečný oplach 55 °C</li> <li>Sušení</li> <li>AirDry</li> </ul>	<ul style="list-style-type: none"> <li>ExtraPower</li> <li>GlassCare</li> </ul>

<sup>1)</sup> Tento program se používá k vyhodnocení shody podle nařízení Komise EU o ekologickém designu 2019/2022.

Program	Druh náplně	Stupeň zašpinění	Fáze programu	EXTRAS
2h 40min	<ul style="list-style-type: none"> <li>Nádobí</li> <li>Přibory</li> <li>Hrnce</li> <li>Pánve</li> </ul>	<ul style="list-style-type: none"> <li>Normální až silné</li> <li>Příšchlé</li> </ul>	<ul style="list-style-type: none"> <li>Předmytí</li> <li>Mytí 60 °C</li> <li>Průběžný oplach</li> <li>Konečný oplach 60 °C</li> <li>Sušení</li> <li>AirDry</li> </ul>	<ul style="list-style-type: none"> <li>ExtraPower</li> <li>GlassCare</li> </ul>
ECO	<ul style="list-style-type: none"> <li>Nádobí</li> <li>Přibory</li> <li>Hrnce</li> <li>Pánve</li> </ul>	<ul style="list-style-type: none"> <li>Normální</li> <li>Lehce příšchlé</li> </ul>	<ul style="list-style-type: none"> <li>Předmytí</li> <li>Mytí 50 °C</li> <li>Průběžný oplach</li> <li>Konečný oplach 55 °C</li> <li>Sušení</li> <li>AirDry</li> </ul>	<ul style="list-style-type: none"> <li>ExtraPower</li> <li>GlassCare</li> </ul>
AUTO Sense	<ul style="list-style-type: none"> <li>Nádobí</li> <li>Přibory</li> <li>Hrnce</li> <li>Pánve</li> </ul>	Program se přizpůsobí všem stupňům zašpinění.	<ul style="list-style-type: none"> <li>Předmytí</li> <li>Mytí 50 - 60 °C</li> <li>Průběžný oplach</li> <li>Konečný oplach 60 °C</li> <li>Sušení</li> <li>AirDry</li> </ul>	EXTRAS nelze použít spolu s tímto programem.
Machine Care	<ul style="list-style-type: none"> <li>Bez náplně</li> </ul>	Tento program vyčistí vnitřek spotřebiče.	<ul style="list-style-type: none"> <li>Mytí 70 °C</li> <li>Průběžný oplach</li> <li>Závěrečný oplach</li> <li>AirDry</li> </ul>	EXTRAS nelze použít spolu s tímto programem.

## Údaje o spotřebě

Program 1) 2)	Voda (l)	Energie (kWh)	Trvání (min.)
Quick	9.3 - 11.3	0.560 - 0.685	30
Předmytí	3.1 - 3.8	0.012 - 0.014	15
1h	9.0 - 11.0	0.693 - 0.847	60
1h 30min	9.3 - 11.4	0.772 - 0.944	90
2h 40min	9.4 - 11.5	0.876 - 1.071	160
ECO	9.9 <sup>3)</sup> / 9.9 <sup>4)</sup>	0.739 <sup>3)</sup> / 0.754 <sup>4)</sup>	240 <sup>3)</sup> / 240 <sup>4)</sup>
AUTO Sense	8.3 - 11.5	0.677 - 1.036	120 - 170

Program 1) 2)	Voda (l)	Energie (kWh)	Trvání (min.)
Machine Care	8.3 - 10.1	0.593 - 0.725	60

1) Hodnoty se mohou měnit v závislosti na tlaku a teplotě vody, na kolísání v dodávce produktu, funkcích, množství nádobí a míře zašpinění.

2) Hodnoty jiných programů než ECO jsou pouze informativní.

3) V souladu s nařízením 1016/2010.

4) V souladu s nařízením 2019/2022.

## Informace pro zkušební

Chcete-li získat potřebné informace k provádění testů výkonnosti (např. podle normy EN60436), zašlete e-mail na adresu:

[info.test@dishwasher-production.com](mailto:info.test@dishwasher-production.com)

V žádosti uveďte výrobní číslo (PNC) z typového štítku.

V případě jakýchkoli dalších dotazů ohledně vaší myčky nádobí si přečtěte servisní příručku dodanou s vaším spotřebičem.

## 6. ZÁKLADNÍ NASTAVENÍ

Spotřebič lze nastavit změnou základních nastavení podle vašich potřeb.

Číslo	Nastavení	Hodnoty	Popis <sup>1)</sup>
1	Tvrdost vody	Od stupně 1L do stupně 10L (výchozí: 5L)	Slouží k nastavení změkčovače vody podle tvrdosti vody v místě vašeho bydliště.
2	Množství leštidla	Od stupně 0A do stupně 8A (výchozí: 5A)	Slouží k úpravě stupně leštidla podle potřebného dávkování.
3	Zvuk konce	On Off (výchozí nastavení)	Slouží k zapnutí či vypnutí zvukové signalizace konce programu.
4	Automatické otevírání dvířek	On (výchozí nastavení) Off	Slouží k zapnutí či vypnutí funkce AirDry.
5	Tóny tlačítek	On (výchozí nastavení) Off	Slouží k zapnutí či vypnutí zvuku stisknutých tlačítek.
6	Volba posledního programu	On Off (výchozí nastavení)	Slouží k zapnutí či vypnutí automatické volby posledního použitého programu a funkcí.

1) Více podrobností naleznete v informacích v této kapitole.

Základní nastavení můžete změnit v režimu nastavení.

Když je spotřebič v režimu nastavení, čárky ECOMETER reprezentují dostupná

nastavení. U každého nastavení bliká vyhrazená čárka ECOMETER.

Pořadí základních nastavení prezentovaných v tabulce je také pořadím nastavení na ECOMETER:

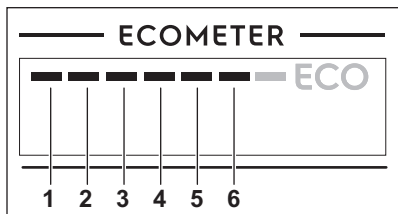

## 6.1 Režim nastavení

### Jak procházet nabídkami v režimu nastavení

V režimu nastavení můžete procházet nabídkami pomocí volicí lišty MY TIME.

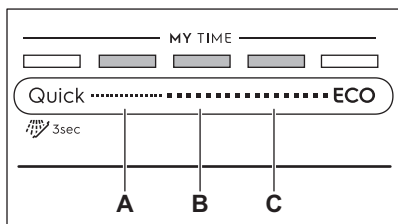

- A. Tlačítko **Předchozí**
- B. Tlačítko **OK**
- C. Tlačítko **Další**

Použijte **Předchozí** a **Další** k přepnutí mezi základními nastaveními a ke změně jejich hodnot.

Použijte **OK** k zadání zvoleného nastavení a k potvrzení změny jeho hodnoty.

### Jak aktivovat režim nastavení

Do režimu nastavení můžete přejít před spuštěním programu. Do režimu nastavení nemůžete přejít, když je spuštěn program.

Do režimu nastavení přejdete současným stisknutím a podržením tlačítek **Quick** a **ECO** na cca tři sekundy.

Kontrolky týkající se **Předchozí**, **OK** a **Další** svítí.

## Jak změnit nastavení

Ujistěte se, že je spotřebič v režimu nastavení.

1. Použijte **Předchozí** nebo **Další** k navolení čárky ECOMETER vyhrazené pro požadované nastavení.
  - Čárka ECOMETER vyhrazená pro zvolené nastavení bliká.
  - Na displeji se zobrazí aktuální hodnota nastavení.
2. Stisknutím **OK** zadejte nastavení.
  - Čárka ECOMETER vyhrazená pro zvolené nastavení svítí.
  - Ostatní čárky nesvítí.
  - Aktuální hodnota nastavení bliká.
3. Použijte **Předchozí** nebo **Další** ke změně hodnot.
4. Stisknutím **OK** potvrďte nastavení.
  - Nové nastavení je uloženo.
  - Spotřebič se vrátí na seznam základního nastavení.
5. Současně stiskněte a podržte **Quick** a **ECO** po dobu cca tří sekund k opuštění režimu nastavení.

Spotřebič se vrátí k volbě programu. Uložená nastavení budou platná, dokud je opět nezměníte.

## 6.2 Změkčovač vody

Změkčovač vody odstraňuje z přiváděné vody minerály a soli, které by mohly mít škodlivé nebo nežádoucí účinky na výsledky mytí nebo na spotřebič.

Čím je obsah těchto minerálů vyšší, tím je voda tvrdší. Tvrdost vody se označuje v ekvivalentních stupních tvrdosti.

Změkčovač by měl být nastaven podle tvrdosti vody v místě vašeho bydliště. Tvrdost vody v místě vašeho bydliště zjistíte u místního vodárenského podniku. K zajištění dobrých výsledků mytí je důležité nastavit správný stupeň změkčovače vody.

## Tvrdość vody

Německé stupně (°dH)	Francouzské stupně (°fH)	mmol/l	Clarkovy stupně	Nastavení změkčovače vody
47 - 50	84 - 90	8.4 - 9.0	58 - 63	10
43 - 46	76 - 83	7.6 - 8.3	53 - 57	9
37 - 42	65 - 75	6.5 - 7.5	46 - 52	8
29 - 36	51 - 64	5.1 - 6.4	36 - 45	7
23 - 28	40 - 50	4.0 - 5.0	28 - 35	6
19 - 22	33 - 39	3.3 - 3.9	23 - 27	5 1)
15 - 18	26 - 32	2.6 - 3.2	18 - 22	4
11 - 14	19 - 25	1.9 - 2.5	13 - 17	3
4 - 10	7 - 18	0.7 - 1.8	5 - 12	2
<4	<7	<0.7	< 5	1 2)

1) Nastavení z výroby.

2) Při tomto stupni sůl nepoužívejte.

**Bez ohledu na použitý typ mycího prostředku nastavte správný stupeň změkčovače vody, který udrží ukazatel doplnění soli zapnutý.**



Kombinované mycí tablety obsahující sůl nejsou dostatečně účinné, aby změkčily tvrdou vodu.

### Proces regenerace

Pro správné fungování změkčovače vody se musí pryskyřice zařízení změkčovače pravidelně regenerovat. Tento proces je automatický a je součástí běžného chodu myčky nádobí.

Když se od předchozí regenerace použije předepsané množství vody (viz hodnoty v tabulce), iniciuje se mezi konečným oplachem a koncem programu nový proces regenerace.

Nastavení změkčovače vody	Množství vody (l)
1	250
2	100
3	62

Nastavení změkčovače vody	Množství vody (l)
4	47
5	25
6	17
7	10
8	5
9	3
10	3

V případě vysokého nastavení změkčovače vody také může nastat uprostřed programu, před oplachem (dvakrát během programu). Iniciace regenerace nemá žádný vliv na délku programu, pokud k ní nedojde uprostřed programu nebo na konci programu s krátkou sušicí fází. V takových případech regenerace prodlouží celkovou délku programu o dalších pět minut.

Následně může začít vyplachování změkčovače vody, které trvá pět minut, ve stejném cyklu nebo na začátku dalšího programu. Tato aktivita zvyšuje u

programu celkovou spotřebu vody o další čtyři litry a celkovou spotřebu energie o další 2 Wh. Vyplachování změkčovače končí úplným vypuštěním.

Každý provedený výplach změkčovače (lze i více než jednou ve stejném cyklu) může prodloužit délku programu o dalších pět minut, když nastane kdykoliv na začátku nebo uprostřed programu.



Všechny hodnoty spotřeby uvedené v této části jsou určeny v souladu s aktuálně použitelnými standardy v laboratorních podmínkách s tvrdostí vody 2,5 mmol/l podle směrnice 2019/2022 (změkčovač vody: stupeň 3). Tlak a teplota vody stejně jako výkyvy v síťovém napájení mohou tyto hodnoty změnit.

### 6.3 Množství leštidla

Leštidlo pomáhá usušit nádoby bez šmouh a skvrn. Leštidlo se automaticky uvolňuje během horké oplachovací fáze. Je možné nastavit množství uvolňovaného leštidla.

Je-li komora dávkovače leštidla prázdná, kontrolka dávkovače leštidla se rozsvítí a signalizuje, že je nutné leštidlo doplnit. Pokud jsou výsledky sušení uspokojivé, když používáte pouze kombinované tablety, lze dávkovač leštidla a kontrolku vypnout. Nicméně pro nejlepší výsledky sušení vždy používejte leštidlo a mějte kontrolku leštidla zapnutou.

Pro vypnutí dávkovače leštidla a kontrolky nastavte stupeň leštidla na 0A.

### 6.4 Zvuk konce

Můžete zapnout zvukový signál, který zazní po dokončení programu.



Zvuková signalizace zazní také, když dojde k poruše spotřebiče. Tyto signály nelze vypnout.

### 6.5 AirDry

AirDry zlepšuje výsledky sušení. Během fáze sušení se dvířka spotřebiče automaticky otevrou a zůstanou pootevřená.

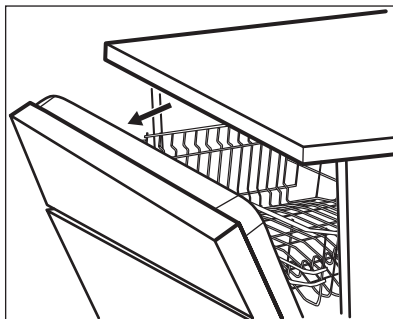

AirDry se automaticky zapne u všech programů s výjimkou Předmytí.

Trvání fáze sušení a čas otevření dvířek se liší podle zvoleného programu a funkcí.

Když AirDry otevře dvířka, na displeji se zobrazí zbývající čas spuštěného programu.



#### POZOR!

Nepokoušejte se zavřít dvířka spotřebiče po dobu 2 minut po automatickém otevření. Spotřebič by se mohl poškodit.



#### POZOR!

Pokud mají ke spotřebiči přístup děti, doporučujeme vypnout AirDry. Automatické otevírání dvířek by mohlo představovat nebezpečí.



Když AirDry otevře dvířka, Beam-on-Floor nemusí být zcela vidět. Ke zjištění, zda se program dokončil, se podívejte na ovládací panel.

### 6.6 Tóny tlačítek

Tlačítka na ovládacím panelu vydávají zvuk cvaknutí, když je stisknete. Tento zvuk můžete vypnout.

## 6.7 Volba posledního programu

Můžete nastavit automatickou volbu posledního použitého programu a funkcí.

Poslední program, který byl dokončen před vypnutím spotřebiče, je uložen.

Poté se nastaví automaticky po zapnutí spotřebiče.

Když je volba posledního programu vypnutá, výchozím programem je ECO.

## 7. PŘED PRVNÍM POUŽITÍM

1. **Ujistěte se, zda aktuální stupeň změkčovače vody odpovídá tvrdosti vaší vody. Pokud ne, nastavte stupeň změkčovače vody.**
2. Naplňte zásobník na sůl.
3. Naplňte dávkovač leštidla.
4. Otevřete vodovodní kohoutek.
5. Spusťte program Quick k odstranění jakýchkoliv zbytků z výroby. Nepoužívejte mycí prostředek a nevkládějte nádobí do košů.

Po spuštění programu spotřebič regeneruje pryskyřice ve změkčovači vody po dobu až pěti minut. Mycí fáze se spustí až po dokončení této procedury. Tato procedura se pravidelně opakuje.

### 7.1 Zásobník na sůl



#### POZOR!

Používejte výhradně hrubou sůl určenou pro myčky. Jemná sůl zvyšuje riziko koroze.

Sůl se používá k regeneraci pryskyřice ve změkčovači vody a k zajištění dobrých mycích výsledků při každodenním používání.

#### Jak doplnit zásobník na sůl

1. Otočením víčka proti směru hodinových ručiček otevřete zásobník na sůl.
2. Do zásobníku na sůl nalijte 1 l vody (pouze při prvním plnění).
3. Naplňte zásobník na sůl 1 kg soli (až se naplní).

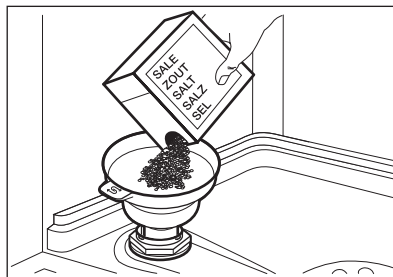

4. Opatrně zatřeste trychtýřem, aby se dovnitř dostala poslední zrnka.
5. Odstraňte sůl, která se vysypala okolo zásobníku na sůl.

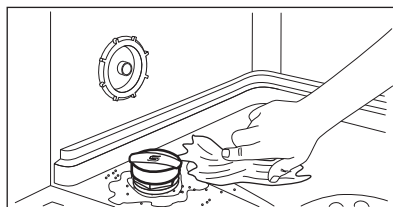

6. Zavřete zásobník na sůl otočením jeho víčka po směru hodinových ručiček.



#### POZOR!

Při plnění může ze zásobníku na sůl unikat voda nebo sůl. Po doplnění soli do zásobníku ihned spusťte program jako prevenci před korozi.

## 7.2 Jak doplnit dávkovač leštidla

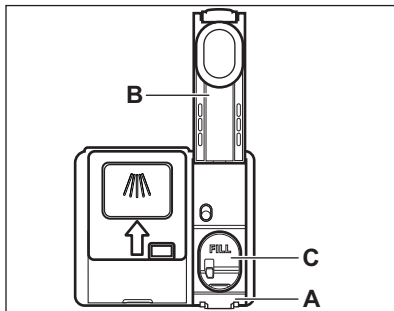

### POZOR!

Příhrádka (C) je pouze pro leštidlo. Neplňte ji mycím prostředkem.



### POZOR!

Používejte pouze leštidlo určené výhradně pro myčky nádobí.

1. Stiskněte uvolňovací prvek (A) a otevřete víčko (B).
2. Nalijte leštidlo do dávkovače (C), dokud kapalina nedosáhne značky „FILL“.
3. Rozlité leštidlo setřete savým hadříkem, aby se netvořilo nadměrné množství pěny.
4. Zavřete víčko. Ujistěte se, že se víčko zajistí na svém místě.

## 8. DENNÍ POUŽITÍ

1. Otevřete vodovodní kohoutek.
2. Stiskněte a podržte ①, dokud se nezapne spotřebič.
3. Naplňte zásobník na sůl, pokud je prázdný.
4. Naplňte dávkovač leštidla, pokud je prázdný.
5. Naplňte koše.
6. Přidejte mycí prostředek.
7. Zvolte a spusťte program.
8. Po dokončení programu zavřete vodovodní kohoutek.

### 8.1 Použití mycího prostředku

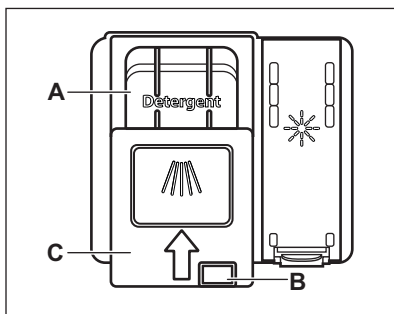

### POZOR!

Používejte pouze mycí prostředek pro myčky nádobí.

1. Stisknutím uvolňovacího tlačítka (B) otevřete víčko (C).
2. Mycím prostředkem naplňte příhrádku (A). Můžete použít mycí prostředek ve formě tablet, prášku nebo gelu.
3. Pokud program zahrnuje fázi předmytí, přidejte trochu mycího prostředku na vnitřní část dvířek spotřebiče.
4. Zavřete víčko. Ujistěte se, že se víčko zajistí na svém místě.



Informace o dávkování mycího prostředku naleznete v pokynech výrobce na balení výrobku. Obvykle je adekvátním množstvím 20–25 ml gelového mycího prostředku pro mytí normálně zašpiněného nádobí.



Do příhrádky (A) nelijte více než 30 ml gelového mycího prostředku.



## 8.2 Jako zvolit a spustit program pomocí volicí lišty MY TIME

1. Posuňte prstem přes volicí lištu MY TIME pro volbu vhodného programu.
  - Kontrolka daného zvoleného programu se rozsvítí.
  - ECOMETER značí stupeň spotřeby energie a vody.
  - Na displeji se zobrazí délka programu.
2. Zapněte použitelné funkce EXTRAS, jsou-li zapotřebí.
3. Program spustíte zavřením dvířek spotřebiče.

## 8.3 Jak zvolit a spustit program Předmytí

1. K volbě  Předmytí stiskněte a podržte Quick po dobu tří sekund.
  - Kontrolka daného tlačítka se rozsvítí.
  - ECOMETER nesvítí.
  - Na displeji se zobrazí délka programu.
2. Program spustíte zavřením dvířek spotřebiče.

## 8.4 Jak zapnout funkci EXTRAS

1. Zvolte program pomocí volicí lišty MY TIME.
2. Stiskněte tlačítko vyhrazené funkci, kterou chcete zapnout.
  - Kontrolka daného tlačítka se rozsvítí.
  - Na displeji se zobrazí aktualizovaná délka programu.
  - ECOMETER značí aktualizovaný stupeň spotřeby energie a vody.



Ve výchozím nastavení je nutné před spuštěním programu pokaždé navolit požadované funkce. Pokud je zapnuta volba posledního programu, uložené funkce se aktivují automaticky spolu s programem.



Během spuštěného programu již není možné funkce vypnout či zapnout.



Ne všechny funkce jsou vzájemně slučitelné.



Zapnuté funkce často zvyšují spotřebu vody a energie a také délku programu.

## 8.5 Jak spustit program AUTO Sense

1. Stiskněte <sup>AUTO</sup> Sense .
  - Kontrolka daného tlačítka se rozsvítí.
  - Na displeji se zobrazí maximální možná délka programu.



MY TIME a EXTRAS nelze použít spolu s tímto programem.

2. Program spustíte zavřením dvířek spotřebiče.

Spotřebič detekuje typ náplně a upraví vhodný mycí program. Během programu snímače několikrát zapracují a počáteční délka programu se může zkrátit.

## 8.6 Odložení spuštění programu

1. Zvolte program.
2. Opakovaně stiskněte , dokud se na displeji nezobrazí čas odloženého startu, který chcete nastavit (1 – 24 hodin).

Kontrolka daného tlačítka se rozsvítí.

3. Odpočet spustíte zavřením dvířek spotřebiče.

Během odpočtu nelze měnit dobu odkladu a volbu programu.

Po dokončení odpočtu se spustí program.

## 8.7 Jak zrušit odložený start během jeho odpočítávání

Stiskněte a podržte  po dobu asi tři sekund.

Spotřebič se vrátí k volbě programu.

-  Když zrušíte odložený start, musíte opět nastavit program.

## 8.8 Jak zrušit probíhající program

Stiskněte a podržte  po dobu asi tři sekund.

Spotřebič se vrátí k volbě programu.

-  Před spuštěním nového programu zkontrolujte, zda je v dávkovači mycí prostředek.

## 8.9 Otevření dvířek za chodu spotřebiče

Pokud otevřete dvířka během probíhajícího programu, spotřebič

přeruší svůj chod. Může to mít vliv na spotřebu energie a délku programu. Když dvířka opět zavřete, bude spotřebič pokračovat od okamžiku přerušení.

-  Pokud dvířka otevřete během sušicí fáze na déle než 30 sekund, probíhající program se ukončí. Jsou-li dvířka otevřena prostřednictvím funkce AirDry, k tomuto nedojde.

## 8.10 Funkce Auto Off

Tato funkce šetří energii vypnutím spotřebiče, když nepracuje.

Tato funkce se automaticky spustí:

- Když je program dokončen.
- Po pěti minutách, kdy nebyl spuštěn žádný program.

## 8.11 Konec programu

Po dokončení programu se na displeji zobrazí **0:00**.

Funkce Auto Off automaticky vypne spotřebič.

Žádná tlačítka kromě tlačítka Zap/Vyp nejsou aktivní.

# 9. TIPY A RADY

## 9.1 Obecné informace

Následující rady zajistí optimální výsledky mytí a sušení při každodenním používání a pomohou chránit životní prostředí.

- Mytí nádobí v myčce nádobí dle pokynů v návodu k použití obvykle spotřebuje méně vody a energie než ruční mytí nádobí.
- Naplňte myčku nádobí po maximální kapacitu, abyste šetřili vodou a energií. Pro nejlepší výsledky mytí rozmístěte nádobí v koších dle pokynů v návodu k použití a koše nepřepĺňujte.
- Nádobí neoplachujte ručně. Zvyšuje to spotřebu vody a energie. V případě

potřeby nastavte program s fází předmytí.

- Odstraňte větší zbytky jídla z nádobí a vyprázdněte hrnky a sklenice, než je vložíte dovnitř spotřebiče.
- Namočte a lehce očistěte varné nádoby s pevnými zbytky připravených jídel, než je umyjete ve spotřebiči.
- Ujistěte se, že se kusy nádobí v koších nedotýkají nebo nepřekrývají. Pouze tak se voda zcela dostane k nádobí a umyje ho.
- Můžete používat odděleně mycí prostředek, leštidlo a sůl nebo můžete používat kombinované tablety (např. „Vše v 1“). Řiďte se pokyny na obalu.
- Nastavte program pro daný druh náplně a stupeň zašpinění. Program

ECO nabízí nejméně spotřebu vody a energie.

- Prevence usazování vodního kamene uvnitř spotřebiče:
  - Doplňte zásobník na sůl, kdykoliv je to zapotřebí.
  - Používejte doporučené množství mycího prostředku a leštidla.
  - Ujistěte se, zda aktuální stupeň změkčovače vody odpovídá tvrdosti vaší vody.
  - Řiďte se pokyny v části „**Čištění a údržba**“.

## 9.2 Použití soli, leštidla a mycího prostředku

- Používejte pouze sůl, leštidlo a mycí prostředek určený pro myčky nádobí. Jiné výrobky by mohly spotřebič poškodit.
- V oblastech s tvrdou nebo velmi tvrdou vodou doporučujeme k dosažení nejlepších výsledků mytí a sušení používat samostatný mycí prostředek (prášek, gel, tablety bez doplňujících činidel), leštidlo a sůl odděleně.
- Mycí tablety se u krátkých programů zcela nerozpustí. Abyste zabránili usazování zbytků mycího prostředku na nádobí, doporučujeme používat tablety s dlouhými programy.
- Vždy používejte správné množství mycího prostředku. Nedostatečné množství mycího prostředku může způsobit špatné výsledky mytí a usazování povlaku či vodních skvrn na nádobí z důvodu tvrdé vody. Použití přílišného množství mycího prostředku s měkkou nebo změkčenou vodou zanechává zbytky mycího prostředku na nádobí. Upravte množství mycího prostředku na základě tvrdosti vody. Řiďte se pokyny na balení mycího prostředku.
- Vždy používejte správné množství leštidla. Nedostatečné dávkování leštidla zhoršuje výsledky sušení. Použití přílišného množství leštidla vede k modravému potahu na nádobí.
- Ujistěte se, zda je správný stupeň změkčovače vody. Pokud je stupeň příliš vysoký, zvýšené množství soli ve vodě může vést k reznutí příborů.

## 9.3 Co dělat, pokud chcete přestat používat mycí tablety

Než začnete odděleně používat mycí prostředek, sůl a leštidlo, proveďte následující kroky:

1. Nastavte nejvyšší stupeň změkčovače vody.
2. Ujistěte se, že je zásobník na sůl a dávkovač leštidla plný.
3. Spusťte program Quick. Nepřidávejte mycí prostředek a nevkládejte nádobí do košů.
4. Po dokončení programu nastavte změkčovač vody na stupeň tvrdosti vody v místě vašeho bydliště.
5. Seřídte dávkování leštidla.

## 9.4 Před spuštěním programu

Před spuštěním zvoleného programu se ujistěte, že:

- filtry jsou čisté a správně nainstalované,
- víčko zásobníku na sůl je utažené,
- ostříkovací ramena nejsou ucpaná,
- je doplněno dostatečné množství soli a leštidla (pokud nepoužíváte kombinované mycí tablety),
- rozmístění nádobí v koších je správné,
- program je vhodný pro daný druh náplně a stupeň zašpinění,
- je použito správné množství mycího prostředku.

## 9.5 Naplnění košů

- Vždy využijte celý prostor košů.
- Spotřebič používejte pouze k mytí nádobí, které lze bezpečně mýt v myčce.
- Nemyjte ve spotřebiči nádobí vyrobené ze dřeva, rohoviny, hliníku, cínu a mědi, jelikož by mohlo prasknout, zohýbat se, vyblednout nebo by se na něm mohly vytvořit důlky.
- Nemyjte ve spotřebiči předměty, které sají vodu (houby, hadry).
- Duté nádobí (šálky, sklenice či pánve) pokládejte dnem vzhůru.
- Přesvědčte se, že se sklenice vzájemně nedotýkají.

- Lehké kusy vložte do horního koše. Dbejte na to, aby se jednotlivé kusy nádobí nehýbaly.
- Malé předměty a přístroje vložte do zásuvky na přístroje.
- Před spuštěním programu zkontrolujte, zda se ostříkovací ramena mohou volně pohybovat.

## 9.6 Vyprazdňování košů

1. Nádobí před vyjmutím z myčky nechte vychladnout. Horké nádobí se snadněji poškodí.

# 10. ČIŠTĚNÍ A ÚDRŽBA



### VAROVÁNÍ!

Před každou údržbou kromě spuštění programu Machine Care spotřebič vždy vypněte a vytáhněte síťovou zástrčku ze zásuvky.



Zanesené filtry a ucpaná ostříkovací ramena negativně ovlivňují výsledky mytí. Pravidelně tyto prvky kontrolujte a v případě potřeby je vyčistěte.

## 10.1 Machine Care

Machine Care je program vyhrazený pro mytí vnitřku spotřebiče s optimálními výsledky. Odstraňuje vodní kámen a usazenou mastnotu.

Když spotřebič detekuje potřebu čištění, rozsvítí se kontrolka . K vyčištění vnitřku spotřebiče spusťte program Machine Care.

### Jak spustit program Machine Care



Před spuštěním programu Machine Care vyčistěte filtry a ostříkovací ramena.



1. Použijte prostředek na odstraňování vodního kamene nebo čisticí prostředek navržený speciálně pro myčky nádobí. Řiďte se pokyny na

2. Nejprve vyprázdněte dolní koš a teprve poté horní.



Po dokončení programu může na vnitřních plochách spotřebiče stále zůstat voda.

obalu. Do košů nevkládejte žádné nádobí.

2. Současně stiskněte a podržte  a  a **AUTO Sense** po dobu cca tři sekund.

Kontrolky  a  blikají. Na displeji se zobrazí délka programu.

3. Program spustíte zavřením dvířek spotřebiče.

Po dokončení programu kontrolka  zhasne.

## 10.2 Čištění vnitřního prostoru

- Pečlivě očistěte spotřebič včetně pryžového těsnění dvířek vlhkým měkkým hadříkem.
- Nepoužívejte prostředky s drsnými částicemi, ostré nástroje, silné chemikálie, drátěnky nebo rozpouštědla.
- K uchování nejlepšího výkonu vašeho spotřebiče použijte alespoň jednou za dva měsíce speciální čisticí prostředek pro myčky nádobí. Řiďte se pečlivě pokyny na balení výrobku.
- Pro optimální výsledky čištění spusťte program Machine Care.

## 10.3 Odstraňování cizích předmětů

Po každém použití myčky nádobí zkontrolujte filtry a jímku. Cizí předměty (např. kusy skla, plasty, kosti nebo párátko apod.) snižují mycí výkon a mohou způsobit poškození vypouštěcího čerpadla.



**POZOR!**

Pokud nemůžete cizí předměty odstranit, obraťte se na autorizované servisní středisko.

1. Demontujte systém filtrů dle pokynů v této části.
2. Jakékoliv cizí předměty ručně odstraňte.
3. Namontujte filtry zpět dle pokynů v této části.

**10.4 Čištění vnějších ploch**

- Vyčistěte spotřebič vlhkým měkkým hadrem.
- Používejte pouze neutrální mycí prostředky.
- Nepoužívejte prostředky s drsnými částicemi, drátěnky nebo rozpouštědla.

**10.5 Čištění filtrů**

Systém filtru se skládá ze tří částí.

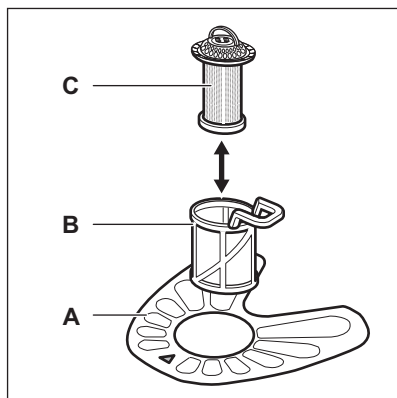

1. Otočte filtrem (B) proti směru hodinových ručiček a vyndejte jej.

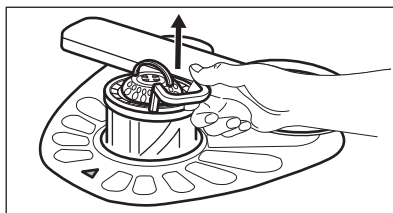
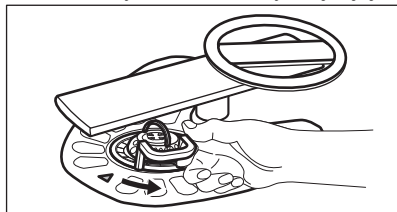

2. Vyndejte filtr (C) ze sestavy filtru (B).
3. Vyjměte plochý filtr (A).

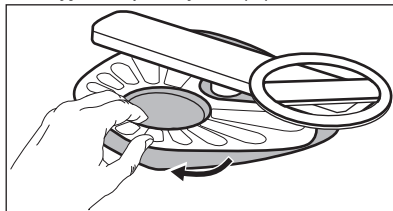

4. Filtry omyjte.

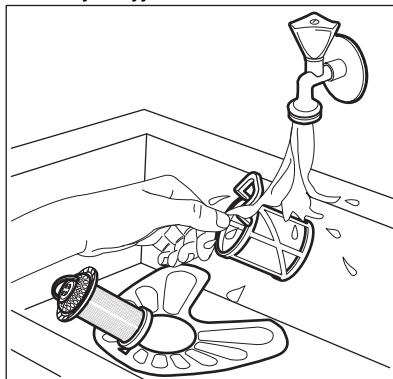

5. Zkontrolujte, zda ve sběrné jímnice nebo kolem ní nejsou žádné zbytky jídla a nečistot.
6. Vložte zpět plochý filtr (A). Ujistěte se, že je správně umístěn pod dvěma vodicími drážkami.

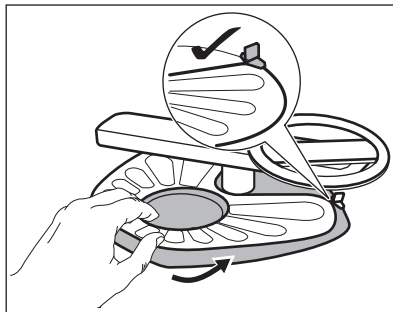

7. Sestavte filtry (B) a (C).

8. Vložte zpět filtr (B) do plochého filtru (A). Otočte jím po směru hodinových ručiček, dokud se nezajistí.

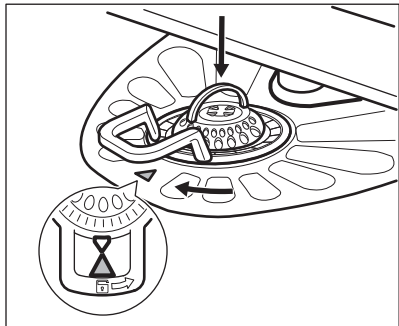

### POZOR!

Nesprávné umístění filtrů může mít z následků špatné výsledky mytí a poškození spotřebiče.

## 10.6 Čištění dolního ostřikovacího ramene

Dolní ostřikovací rameno doporučujeme pravidelně čistit, abyste zabránili ucpání otvorů nečistotami.

Ucpané otvory způsobují neuspokojivé výsledky mytí.

1. Dolní ostřikovací rameno vyjmete jeho vytažením směrem nahoru.

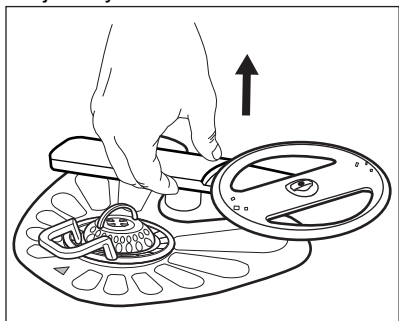

2. Ostřikovací rameno omyjte pod tekoucí vodou. Pomocí tenkého špičatého nástroje, např. párátko, odstraňte nečistoty z otvorů.

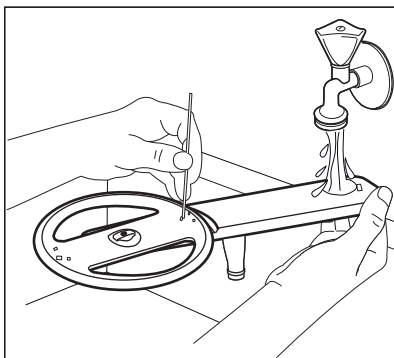

3. Dolní ostřikovací rameno nainstalujete zpět ztlačení ramene směrem dolů.

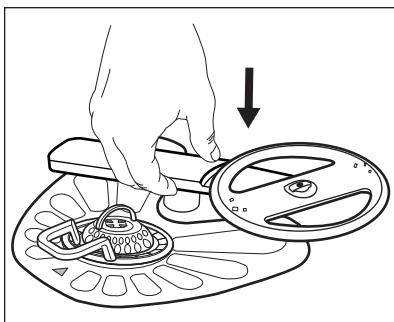

## 10.7 Čištění horních ostřikovacích ramen

Horní ostřikovací ramena doporučujeme pravidelně čistit, abyste zabránili ucpání otvorů nečistotami. Ucpané otvory způsobují neuspokojivé výsledky mytí.

Horní ostřikovací ramena jsou umístěna pod horním košem. Ostřikovací ramena (B) jsou instalována v kanálu (A) pomocí úchytných prvků (C).

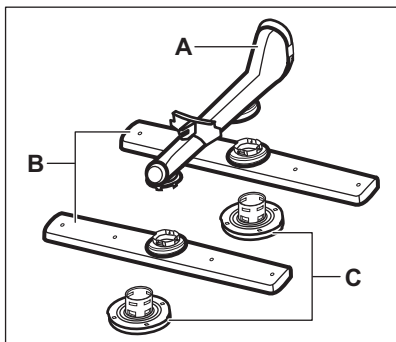

1. Horní koš vytáhněte ven.
2. K vyjmutí ostříkovacího ramena otočte úchytným prvkem ve směru hodinových ručiček.

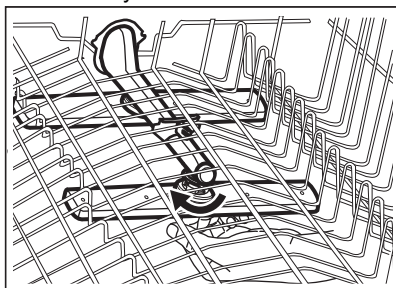

3. Ostříkovací rameno omyjte pod tekoucí vodou. Pomocí tenkého špičatého nástroje, např. párátko, odstraňte nečistoty z otvorů.

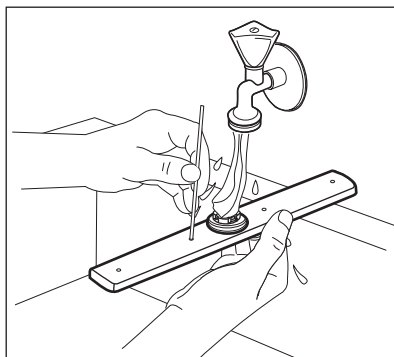

4. Ostříkovací rameno nainstalujete zpět tak, že úchytný prvek vsunete do ostříkovacího ramena a upevníte ho v trubce otočením proti směru hodinových ručiček. Úchytný prvek musí zaklapnout na místo.

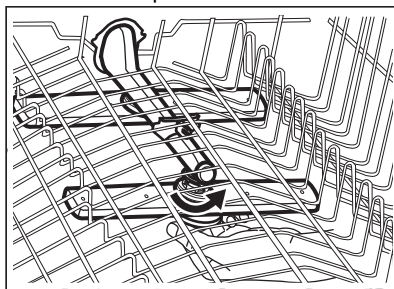

## 11. ODSTRAŇOVÁNÍ ZÁVAD



### VAROVÁNÍ!

Nesprávná oprava spotřebiče může představovat riziko pro bezpečnost uživatele. Jakékoliv opravy musí provést kvalifikovaný personál.

Většinu problémů, které se objeví, lze vyřešit bez nutnosti kontaktovat autorizované servisní středisko.

Informace o možných potížích naleznete v níže uvedené tabulce.

U některých problémů se na displeji zobrazí výstražný kód.

Problém a výstražný kód	Možná příčina a řešení
Spotřebič nelze zapnout.	<ul style="list-style-type: none"> <li>• Ujistěte se, že je síťová zástrčka připojená do síťové zásuvky.</li> <li>• Ujistěte se, že žádná pojistka v pojistkové skřínce není poškozená.</li> </ul>

Problém a výstražný kód	Možná příčina a řešení
Nespouští se program.	<ul style="list-style-type: none"> <li>• Přesvědčte se, že jsou dvířka spotřebiče zavřena.</li> <li>• Pokud je nastaven odložený start, zrušte nastavení nebo vyčkejte do konce odpočítávání.</li> <li>• Spotřebič zregeneruje pryskyřici uvnitř změkčovače vody. Délka trvání této činnosti je přibližně 5 minut.</li> </ul>
Spotřebič se neplní vodou. Na displeji se zobrazí <b>i10</b> nebo <b>i11</b> .	<ul style="list-style-type: none"> <li>• Ujistěte se, že je vodovodní kohoutek otevřený.</li> <li>• Ujistěte se, že tlak vody není příliš nízký. Ohledně těchto informací se obraťte na místní vodárenskou společnost.</li> <li>• Ujistěte se, že vodovodní kohoutek není zanesený.</li> <li>• Ujistěte se, že není zanesený filtr v přívodní hadici.</li> <li>• Ujistěte se, že přívodní hadice není zauzlená či zohýbaná.</li> </ul>
Spotřebič nevypouští vodu. Na displeji se zobrazí <b>i20</b> .	<ul style="list-style-type: none"> <li>• Ujistěte se, že není zanesený sifon dřezu.</li> <li>• Ujistěte se, že není zanesený systém vnitřních filtrů.</li> <li>• Ujistěte se, že vypouštěcí hadice není zauzlená či zohýbaná.</li> </ul>
Je aktivován bezpečnostní systém proti vyplavení. Na displeji se zobrazí <b>i30</b> .	<ul style="list-style-type: none"> <li>• Zavřete vodovodní kohoutek.</li> <li>• Ujistěte se, že je spotřebič nainstalován správně.</li> <li>• Ujistěte se, že jsou koše naplněny dle pokynů v návodu k použití.</li> </ul>
Porucha snímače vodní hladiny. Na displeji se zobrazí <b>i41</b> – <b>i44</b> .	<ul style="list-style-type: none"> <li>• Přesvědčte se, že jsou filtry čisté.</li> <li>• Spotřebič vypněte a opět zapněte.</li> </ul>
Porucha mycího čerpadla nebo vypouštěcího čerpadla. Na displeji se zobrazí <b>i51</b> – <b>i59</b> nebo <b>i5A</b> – <b>i5F</b> .	<ul style="list-style-type: none"> <li>• Spotřebič vypněte a opět zapněte.</li> </ul>
Teplota vody uvnitř spotřebiče je příliš vysoká nebo došlo k poruše snímače teploty. Na displeji se zobrazí <b>i61</b> nebo <b>i69</b> .	<ul style="list-style-type: none"> <li>• Teplota vody na přívodu nesmí překročit 60 °C.</li> <li>• Spotřebič vypněte a opět zapněte.</li> </ul>
Technická porucha spotřebiče. Na displeji se zobrazí <b>iC0</b> nebo <b>iC3</b> .	<ul style="list-style-type: none"> <li>• Spotřebič vypněte a opět zapněte.</li> </ul>
Hladina vody uvnitř spotřebiče je příliš vysoká. Na displeji se zobrazí <b>iF1</b> .	<ul style="list-style-type: none"> <li>• Spotřebič vypněte a opět zapněte.</li> <li>• Přesvědčte se, že jsou filtry čisté.</li> <li>• Ujistěte se, že je vypouštěcí hadice nainstalována ve správné výšce nad podlahou. Viz pokyny k instalaci.</li> </ul>
Spotřebič se během chodu několikrát zastaví a spustí.	<ul style="list-style-type: none"> <li>• To je normální. Zajišťují se tím optimální výsledky čištění a úspora energie.</li> </ul>



Problém a výstražný kód	Možná příčina a řešení
Program probíhá příliš dlouho.	<ul style="list-style-type: none"> <li>• Pokud je nastavena funkce odloženého startu, zrušte nastavení odkladu nebo vyčkejte do konce odpočítávání.</li> <li>• Zapnutí funkcí prodlouží délku programu.</li> </ul>
Zobrazená délka trvání programu se liší od délky trvání v tabulce s hodnotami spotřeby.	<ul style="list-style-type: none"> <li>• Viz tabulka s hodnotami spotřeby v kapitole „<b>Volba programu</b>“.</li> </ul>
Na displeji se zvýší zbývající čas a přeskočí téměř na konec trvání programu.	<ul style="list-style-type: none"> <li>• Nejde o závadu. Spotřebič pracuje správně.</li> </ul>
Malý únik z dvířek spotřebiče.	<ul style="list-style-type: none"> <li>• Spotřebič není vyrovnaný. Povolte či utáhněte seřiditelné nožičky (je-li to možné).</li> <li>• Dvířka spotřebiče nejsou vystředěná vzhledem k vaně spotřebiče. Seřídte zadní nožičku (je-li to možné).</li> </ul>
Dvířka spotřebiče se obtížně zavírají.	<ul style="list-style-type: none"> <li>• Spotřebič není vyrovnaný. Povolte či utáhněte seřiditelné nožičky (je-li to možné).</li> <li>• Části nádobí přečnívají z košů.</li> </ul>
Dvířka spotřebiče se otevírají během mycího programu.	<ul style="list-style-type: none"> <li>• Funkce AirDry je zapnutá. Funkci můžete vypnout. Viz „<b>Základní nastavení</b>“.</li> </ul>
Z vnitřku spotřebiče vychází rachocení či klepání.	<ul style="list-style-type: none"> <li>• Nádobí není správně rozmístěno v koších. Viz brožurku o plnění košů.</li> <li>• Ujistěte se, že se mohou ostříkovací ramena volně otáčet.</li> </ul>
Spotřebič vyhodí pojistky.	<ul style="list-style-type: none"> <li>• Nedostatečná intenzita elektrického proudu k současnému napájení všech používaných spotřebičů. Zkontrolujte hodnoty intenzity elektrického proudu u zásuvky a pojistek nebo vypněte jeden z používaných spotřebičů.</li> <li>• Vnitřní elektrická závada na spotřebiči. Obráťte se na autorizované servisní středisko.</li> </ul>

Po kontrole spotřebiče jej vypněte a znovu zapněte. Pokud se problém objeví znovu, obraťte se na autorizované servisní středisko.

V případě výstražných kódů, které nejsou popsány v tabulce, se obraťte na autorizované servisní středisko.



#### **VAROVÁNÍ!**





Nedoporučujeme spotřebič používat, dokud není problém zcela opraven. Vypojte spotřebič ze zásuvky a nezapojte jej zpět, dokud si nejste jisti, že funguje správně.

## 11.1 Zadejte číselný kód výrobku (PNC)

Pokud se obrátíte na autorizované servisní středisko, musíte uvést číselný kód výrobku vašeho spotřebiče.

PNC lze nalézt na typovém štítku na dvířkách spotřebiče. PNC můžete také zkontrolovat na ovládacím panelu.

Před kontrolou PNC se ujistěte, že se spotřebič nachází v režimu volby programu.

1. Současně stiskněte a podržte  a  a **AUTO Sense** po dobu cca tři sekund. Na displeji se zobrazí PNC vašeho spotřebiče.
2. K opuštění prezentace PNC současně stiskněte a podržte  a  a **AUTO Sense** po dobu cca tři sekund. Spotřebič se vrátí k volbě programu.

## 11.2 Výsledky mytí a sušení nejsou uspokojivé

Problém	Možná příčina a řešení
Špatné výsledky mytí.	<ul style="list-style-type: none"> <li>• Viz „Denní používání“, „Tipy a rady“ a leták o plnění košů.</li> <li>• Použijte intenzivnější mycí program.</li> <li>• Zapnutím funkce ExtraPower zlepšíte výsledky mytí zvoleného programu.</li> <li>• Vyčistěte trysky ostříkovacích ramen a filtr. Viz „Čištění a údržba“.</li> </ul>
Špatné výsledky sušení.	<ul style="list-style-type: none"> <li>• Nádobí bylo uvnitř zavřeného spotřebiče ponecháno příliš dlouho. Aktivací funkce AirDry nastavíte automatické otevírání dvířek a zlepšíte výsledky sušení.</li> <li>• Došlo leštidlo nebo je dávkování leštidla nedostatečné. Naplňte dávkovač leštidla nebo nastavte množství leštidla na vyšší stupeň.</li> <li>• Příčinou může být kvalita leštidla.</li> <li>• Doporučujeme vždy používat leštidlo, a to i společně s kombinovanými mycími tabletami.</li> <li>• Plastové předměty mohou vyžadovat osušení utěrkou.</li> <li>• Program neobsahuje sušicí fázi. Viz „Přehled programů“.</li> </ul>
Na nádobí a skle jsou bílé šmouhy nebo modravý potah.	<ul style="list-style-type: none"> <li>• Uvolňujte se příliš velké množství leštidla. Nastavte množství leštidla na nižší stupeň.</li> <li>• Nadměrné množství mycího prostředku.</li> </ul>
Na nádobí a skle jsou skvrny a zaschlé vodní kapky.	<ul style="list-style-type: none"> <li>• Uvolňujte se nedostatečné množství leštidla. Nastavte množství leštidla na vyšší stupeň.</li> <li>• Příčinou může být kvalita leštidla.</li> </ul>
Vnitřek spotřebiče je vlhký.	<ul style="list-style-type: none"> <li>• Nejedná se o závadu spotřebiče. Vlhký vzduch kondenzuje na stěnách spotřebiče.</li> </ul>

Problém	Možná příčina a řešení
Během mytí dochází k nezvyklému pění.	<ul style="list-style-type: none"> <li>• Používejte pouze mycí prostředky určené pro myčky nádobí.</li> <li>• Použijte mycí prostředek od jiného výrobce.</li> <li>• Nádobí před vložením do myčky neoplachujte pod tekoucí vodou.</li> </ul>
Na přiborech jsou stopy rzi.	<ul style="list-style-type: none"> <li>• Ve vodě používané k mytí je příliš mnoho soli. Viz „<b>Změkčovač vody</b>“.</li> <li>• Přístroje ze stříbra a nerezové oceli byly vloženy dohromady. Nevkládejte stříbrné a nerezové přístroje blízko sebe.</li> </ul>
Po dokončení programu jsou v dávkovači zbytky mycího prostředku.	<ul style="list-style-type: none"> <li>• Mycí tableta se vzpříčila v dávkovači a voda ji nerozpustila kompletně.</li> <li>• Voda nemůže vymýt mycí prostředek z dávkovače. Ujistěte se, že ostříkovací ramena nejsou zablokována či ucpaná.</li> <li>• Ujistěte se, že nádobí v koších nebrání víčku dávkovače mycího prostředku v otevření.</li> </ul>
Zápach uvnitř spotřebiče.	<ul style="list-style-type: none"> <li>• Viz „<b>Čištění vnitřního prostoru</b>“.</li> <li>• Spusťte program Machine Care s odstraňovačem vodního kamene nebo čisticím prostředkem určeným pro myčky nádobí.</li> </ul>
Usazeniny vodního kamene na nádobí, ve vaně nebo na vnitřní straně dvířek.	<ul style="list-style-type: none"> <li>• Úroveň soli je nízká, zkontrolujte kontrolku doplnění soli.</li> <li>• Víčko zásobníku na sůl je uvolněné.</li> <li>• Vaše voda z vodovodu je tvrdá. Viz „<b>Změkčovač vody</b>“.</li> <li>• Dokonce i při použití kombinovaných mycích tablet použijte sůl a nastavte regeneraci změkčovače vody. Viz „<b>Změkčovač vody</b>“.</li> <li>• Spusťte program Machine Care s odstraňovačem vodního kamene určeným pro myčky nádobí.</li> <li>• Pokud usazeniny vodního kamene stále přetrvávají, vyčistěte spotřebič pomocí prostředků, které jsou vhodné pro tento konkrétní účel.</li> <li>• Použijte jiný mycí prostředek.</li> <li>• Obrat'te se na výrobce mycího prostředku.</li> </ul>
Matné, zbarvené či našťipnuté nádobí.	<ul style="list-style-type: none"> <li>• Ujistěte se, že do spotřebiče vkládáte pouze nádobí, které lze bezpečně mýt v myčce nádobí.</li> <li>• Koš plněte a vyprazdňujte opatrně. Viz leták o plnění košů.</li> <li>• Křehké kusy nádobí vložte do horního koše.</li> <li>• Zapnutím funkce GlassCare zajistíte zvláštní péči o sklo a křehké nádobí.</li> </ul>



Viz „**Před prvním použitím**“, „**Denní používání**“, nebo „**Tipy a rady**“, kde můžete nalézt další možné příčiny.

## 12. TECHNICKÉ ÚDAJE

Rozměry	Šířka / výška / hloubka (mm)	446 / 818 - 898 / 550
Připojení k elektrické síti <sup>1)</sup>	Napětí (V)	220 - 240
	Frekvence (Hz)	50
Tlak přívodu vody	Min. / max. bar (Mpa)	0.5 (0.05) / 8 (0.8)
Přívod vody	Studená nebo horká voda <sup>2)</sup>	max. 60 °C
Kapacita	Jídelní soupravy	10
Spotřeba energie <sup>3)</sup>	Pohotovostní režim (W)	5.0
	Režim vypnuto (W)	0.50

1) Pro ostatní hodnoty viz typový štítek.

2) Pokud odebíráte horkou vodu z alternativních zdrojů energie (např. solární panely), použijte tuto horkou vodu ke snížení spotřeby energie.

3) V souladu s nařízením 1059/2010.

### 12.1 Odkaz na databázi EU EPREL

QR kód na energetickém štítku dodaném se spotřebičem nabízí internetový odkaz na registraci tohoto spotřebiče v databázi EU EPREL. Uchovejte si energetický štítek pro referenční potřeby s návodem k použití a všemi ostatními dokumenty dodanými s tímto spotřebičem.

Rovněž lze informace týkající se výkonu produktu nalézt v databázi EPREL

prostřednictvím odkazu <https://eprel.ec.europa.eu> a pomocí názvu modelu a výrobního čísla, které naleznete na typovém štítku spotřebiče. Viz část „Popis spotřebiče“.

Pro podrobnější informace o energetickém štítku navštivte [www.theenergylabel.eu](http://www.theenergylabel.eu).

## 13. POZNÁMKY K OCHRANĚ ŽIVOTNÍHO PROSTŘEDÍ

Recyklujte materiály označené symbolem . Obaly vyhodte do příslušných odpadních kontejnerů k recyklaci. Pomáhejte chránit životní prostředí a lidské zdraví a recyklovat elektrické a elektronické spotřebiče

určené k likvidaci. Spotřebiče označené příslušným symbolem  nelikvidujte spolu s domovním odpadem. Spotřebič odevzdejte v místním sběrném dvoře nebo kontaktujte místní úřad.

# OBSAH

1. BEZPEČNOSTNÉ INFORMÁCIE.....	29
2. BEZPEČNOSTNÉ POKYNY.....	31
3. OPIS VÝROBKU.....	33
4. OVLÁDACÍ PANEL.....	34
5. VÝBER PROGRAMU.....	35
6. ZÁKLADNÉ NASTAVENIA.....	38
7. PRED PRVÝM POUŽITÍM.....	42
8. KAŽDODENNÉ POUŽÍVANIE.....	43
9. TIPY A RADY.....	46
10. STAROSTLIVOSŤ A ČISTENIE.....	47
11. RIEŠENIE PROBLÉMOV.....	51
12. TECHNICKÉ ÚDAJE.....	55

## MYSLÍME NA VÁS

Ďakujeme, že ste si kúpili spotrebič značky Electrolux. Vybrali ste si výrobok, ktorý v sebe skrýva desaťročia odborných skúseností a inovácií. Je dômyselný a štýlový a pri jeho navrhovaní sme mysleli predovšetkým na vás. Pri každom použití si tak môžete byť istí, že dosiahnete vynikajúce výsledky.

Vitajte vo svete Electrolux.

**Navštívte našu stránku, kde nájdete:**



Rady ohľadne používania, brožúry, návody na riešenie problémov a informácie o opravách:

**[www.electrolux.com/support](http://www.electrolux.com/support)**



Zaregistrujte si svoj spotrebič a využívajte ešte lepší servis:

**[www.registerelectrolux.com](http://www.registerelectrolux.com)**



Príslušenstvo, spotrebný materiál a originálne náhradné diely pre spotrebič si môžete kúpiť na stránke:

**[www.electrolux.com/shop](http://www.electrolux.com/shop)**

## STAROSTLIVOSŤ A SLUŽBY ZÁKAZNÍKOM

Vždy používajte originálne náhradné diely.

Keď budete kontaktovať autorizované servisné stredisko, nezabudnite si pripraviť nasledujúce údaje: model, číslo výrobku, sériové číslo.

Tieto informácie nájdete na typovom štítku.

 Varovanie/upozornenie – Bezpečnostné pokyny

 Všeobecné informácie a tipy

 Ochrana životného prostredia

Vyhradzujeme si právo na zmeny bez predchádzajúceho upozornenia.

### 1. BEZPEČNOSTNÉ INFORMÁCIE

Pred inštaláciou a používaním spotrebiča si pozorne prečítajte priložený návod na používanie. Výrobca

nezodpovedá za zranenia ani za škody spôsobené nesprávnou montážou alebo používaním. Tieto pokyny uskladnite na bezpečnom a prístupnom mieste, aby ste do nich mohli v budúcnosti nahliadnuť.

## 1.1 Bezpečnosť detí a zraniteľných osôb

- Tento spotrebič smú používať deti staršie ako 8 rokov a osoby so zníženou fyzickou, zmyslovou alebo psychickou spôsobilosťou alebo nedostatkom skúseností a znalostí, iba ak sú pod dozorom zodpovednej osoby alebo ak boli zodpovednou osobou poučené o bezpečnom používaní spotrebiča a rozumejú prípadným rizikám.
- Deti od 3 do 8 rokov a osoby s vysokou mierou postihnutia nesmú mať prístup k spotrebiču, pokiaľ nie sú pod nepretržitým dozorom.
- Deti do 3 rokov nesmú mať prístup k spotrebiču, iba ak sú nepretržite pod dohľadom zodpovednej osoby.
- Nedovoľte, aby sa deti hrali so spotrebičom.
- Umývacie/pracie/čistiace prostriedky uschovajte mimo dosahu detí.
- Keď sú dvierka otvorené, nedovoľte deťom a domácim zvieratám, aby sa k nim priblížili.
- Deti nesmú spotrebič bez dozoru čistiť ani vykonávať žiadnu údržbu na spotrebiči.

## 1.2 Všeobecná bezpečnosť

- Tento spotrebič je určený na používanie v domácnostiach a podobných priestoroch, ako sú:
  - obytné budovy na farmách, kuchynské priestory pre zamestnancov v obchodoch, úradoch a v iných pracovných prostrediach;
  - pre klientov v hoteloch, motelloch, penziónoch a iných ubytovacích zariadeniach.
- Nemeňte technické parametre tohto spotrebiča.
- Prevádzkový tlak vody (minimálny a maximálny) musí byť medzi 0.5 (0.05) / 8 (0.8) baru (MPa)

- Dodržiavajte maximálne množstvo 10 kompletov riadu.
- Ak je napájací kábel poškodený, musí ho vymeniť výrobca, ním autorizované servisné stredisko alebo podobne kvalifikované osoby, aby sa predišlo nebezpečenstvu.
- Príbor vložte do košíka na príbor ostrými koncami smerom nadol alebo ho vložte do zásuvky na príbor vo vodorovnej polohe s ostrými hranami smerom nadol.
- Spotrebič nenechávajte s otvorenými dvierkami bez dozoru, aby ste predišli náhodnému šliapnutiu na ne.
- Pred vykonávaním údržby spotrebič vypnite a vytiahnite jeho zástrčku zo sieťovej zásuvky.
- Na čistenie spotrebiča nepoužívajte prúd vody pod tlakom a/alebo paru.
- Ak má spotrebič na základni vetracie otvory, nesmú byť zakryté napr. kobercom.
- Spotrebič pripojte do vodovodnej siete pomocou novej dodanej súpravy hadíc. Staré súpravy hadíc sa nesmú znovu použiť.

## 2. BEZPEČNOSTNÉ POKYNY

### 2.1 Inštalácia



#### **VAROVANIE!**

Tento spotrebič smie nainštalovať iba kvalifikovaná osoba.

- Odstráňte všetky obaly.
- Poškodený spotrebič neinštalujte ani nepoužívajte.
- Z bezpečnostných dôvodov spotrebič nepoužívajte, ak nie je správne nainštalovaný do nábytku určeného na zabudovanie.
- Dodržiavajte pokyny na inštaláciu dodané so spotrebičom.
- Vždy dávajte pozor, ak presúvate spotrebič, pretože je ťažký. Vždy používajte ochranné rukavice a uzavretú obuv.

- Spotrebič neinštalujte ani nepoužívajte na mieste, kde teplota môže klesnúť pod 0 °C.
- Spotrebič nainštalujte na bezpečné a vhodné miesto, ktoré spĺňa požiadavky na inštaláciu.

### 2.2 Zapojenie do elektrickej siete



#### **VAROVANIE!**

Nebezpečenstvo požiaru a zásahu elektrickým prúdom.

- Spotrebič musí byť uzemnený.
- Uistite sa, že parametre na typovom štítku sú kompatibilné s elektrickým napätím zdroja napájania.
- Vždy používajte správne nainštalovanú zásuvku odolnú proti nárazom.

- Nepoužívajte viaczásuvkové adaptéry ani predĺžovacie káble.
- Uistite sa, že zástrčka a prívodný elektrický kábel nie sú poškodené. Ak prívodný elektrický kábel spotrebiča treba vymeniť, túto operáciu smie urobiť iba pracovník autorizovaného servisného strediska.
- Sieťovú zástrčku pripojte do sieťovej zásuvky až po dokončení inštalácie. Po inštalácii sa uistite, že máte prístup k sieťovej zástrčke.
- Spotrebič neodpájajte ťahaním za napájací kábel. Vždy ťahajte za sieťovú zástrčku.
- Tento spotrebič je vybavený 13 A sieťovou zástrčkou. Ak je potrebné vymeniť poistku sieťovej zástrčky, použite iba 13 A ASTA (BS 1362) poistku (Iba Veľká Británia a Írsko).

### 2.3 Pripojenie na vodovodné potrubie

- Vodné hadice nesmiete poškodiť.
- Pred pripojením k novým potrubiam alebo potrubiam, ktoré boli opravené alebo vybavené novými zariadeniami (vodomery atď.), nechajte vodu stiecť, kým nebude čistá a číra.
- Uistite sa, že počas alebo po prvom použití spotrebiča neuniká viditeľne voda.
- Prívodná hadica na vodu má bezpečnostný ventil a puzdro s vnútorným elektrickým káblom.

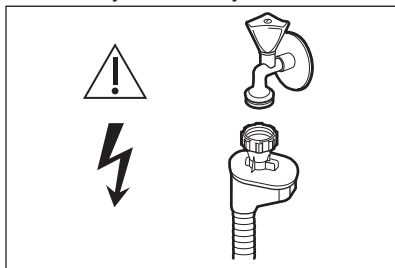

#### **VAROVANIE!**

Nebezpečné napätie.

- Ak je prívodná hadica poškodená, okamžite zatvorte vodovodný kohútik a vytiahnite zástrčku zo zásuvky elektrickej siete. Kontaktujte autorizované servisné stredisko, aby vymenili prívodnú hadicu.

### 2.4 Použitie

- Horľavé produkty alebo predmety, ktoré obsahujú horľavé látky, nekladajte do spotrebiča, do jeho blízkosti ani naň.
- Umývacie prostriedky sú nebezpečné. Dodržiavajte bezpečnostné pokyny na obale umývacích/pracích prostriedkov.
- Nepite a nehrajte sa s vodou v spotrebiči.
- Nevyberajte riad zo spotrebiča, kým sa neskončí program. Na riade môžu zostať zvyšky umývacieho prostriedku.
- Na otvorené dvierka spotrebiča nekladte predmety ani nevyvíjajte tlak.
- Spotrebič môže vypustiť horúcu paru, ak otvoríte dvierka počas behu programu.

### 2.5 Vnútorné osvetlenie



#### **VAROVANIE!**

Hrozí nebezpečenstvo poranenia.

- Informácie o žiarovke/žiarovkách vnútri tohto výrobku a náhradných dieloch osvetlenia, ktoré sa predávajú samostatne: Tieto žiarovky sú navrhnuté tak, aby odolali extrémnym podmienkam v domácich spotrebičoch, ako napr. teplota, vibrácie, vlhkosť, alebo slúžia ako ukazovatele prevádzkového stavu spotrebiča. Nie sú určené na používanie iným spôsobom a nie sú vhodné na osvetlenie priestorov v domácnosti.
- Tento spotrebič má vnútorné osvetlenie, ktoré sa zapína a vypína pri otváraní a zatváraní dvierok.
- Ak treba vymeniť vnútorné osvetlenie, obráťte sa na autorizované servisné stredisko.

### 2.6 Servis

- Ak treba dať spotrebič opraviť, obráťte sa na autorizované servisné stredisko. Používajte iba originálne náhradné diely.
- Nezabudnite, že vlastnoručná alebo neprofesionálna oprava môže mať



bezpečnostné následky a mohla by spôsobiť zánik záruky.

- Nasledovné náhradné diely budú dostupné po dobu 7 rokov od ukončenia predaja modelu: motor, obehové a vypúšťacie čerpadlo, ohrievače a ohrevné telesá, vrátane tepelných čerpadiel, potrubí a súvisiaceho vybavenia vrátane hadíc, ventilov, filtrov a systémov Aquastop, štruktúrne a vnútorné časti vzťahujúce sa na montážne súpravy dverí, dosky s plošnými spojmi, elektronické displeje, tlakové spínače, termostaty a senzory, softvér a firmvér vrátane resetovacieho softvéru. Upozorňujeme, že niektoré z týchto dielov môžu byť dostupné iba pre profesionálnych opravárov, a že nie všetky náhradné diely sú vhodné pre všetky modely.

- Nasledovné náhradné diely budú dostupné po dobu 10 rokov od ukončenia predaja modelu: závesy a tesnenia dverí, iné tesnenia, sprchovacie ramená, odtokové filtre, vnútorné držiaky a plastové periférie, ako napr. koše a pokrievky.

## 2.7 Likvidácia



### VAROVANIE!

Nebezpečenstvo poranenia alebo udusenía.

- Spotrebič odpojte od elektrickej siete.
- Odrežte elektrický kábel a zlikvidujte ho.
- Odstráňte západku dvierok, aby ste zabránili uviaznutiu detí a domácich zvierat v spotrebiči.

## 3. OPIS VÝROBKU



Obrázok nižšie je iba všeobecným prehľadom výrobku. Podrobnejšie informácie si pozrite v iných kapitolách a/alebo dokumentoch poskytnutých ku spotrebiču.

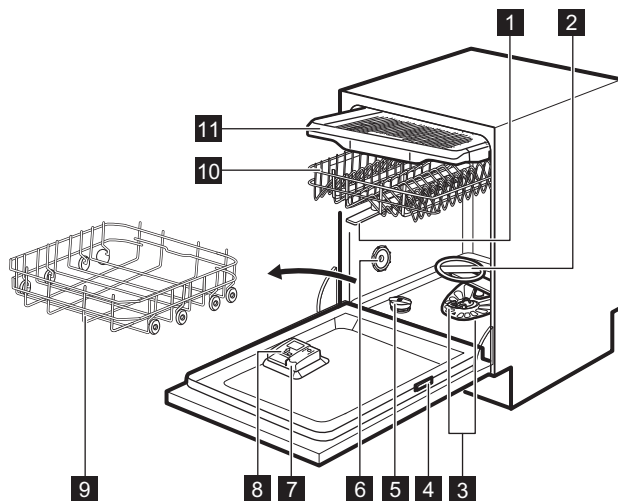

**1** Horné sprchovacie ramená

**2** Dolné sprchovacie rameno

- 3** Filtre
- 4** Typový štítok
- 5** Zásobník soli
- 6** Vetracie otvory
- 7** Dávkovač leštidla

- 8** Dávkovač umývacieho prostriedku
- 9** Dolný kôš
- 10** Horný kôš
- 11** Zásuvka na príbor

### 3.1 Beam-on-Floor

Beam-on-Floor je svetelný ukazovateľ, ktorý sa objavuje na podlahe pod dvierkami spotrebiča.

- Po spustení programu sa rozsvieti červený ukazovateľ a ostane svietiť počas trvania programu.
- Po skončení programu sa rozsvieti zelený ukazovateľ.
- Keď má spotrebič poruchu, svetelný ukazovateľ bliká načerveno.

**i** Funkcia Beam-on-Floor sa vypne, keď je spotrebič vypnutý.

**i** Keď sa počas fázy sušenia zapne AirDry, svetelná indikácia na podlahe nemusí byť úplne viditeľná. Ak chcete zistiť, či sa skončil cyklus, pozrite sa na ovládací panel.

### 3.2 Vnútorne osvetlenie

Spotrebič je vybavený vnútorným svetlom. Rozsvieti sa, keď otvoríte dvierka, alebo keď zapnete spotrebič, keď sú dvierka otvorené.

Svetlo sa vypne, keď dvierka zatvoríte, alebo vypnete spotrebič. V opačnom prípade sa vypne automaticky po určitom čase kvôli šetreniu energie.

## 4. OVLÁDACÍ PANEL

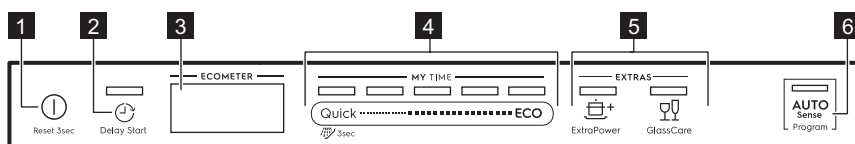

- 1** Tlačidlo Zap/Vyp/tlačidlo resetovania
- 2** Tlačidlo Delay Start
- 3** Displej
- 4** Výberový pásek MY TIME
- 5** Tlačidlá EXTRAS
- 6** Programové tlačidlo AUTO Sense

## 4.1 Displej

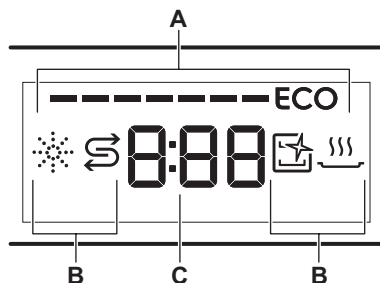

- A. ECOMETER  
B. Ukazovateľ  
C. Indikátor času

## 4.3 Indikátory

Indikátor	Popis
	Ukazovateľ stavu leštidla. Svetí, keď je potrebné doplniť leštidlo do dávkovača. Pozrite si časť „ <b>Pred prvým použitím</b> “.
	Ukazovateľ soli. Svetí, keď je potrebné doplniť soľ do zásobníka. Pozrite si časť „ <b>Pred prvým použitím</b> “.
	Indikátor Machine Care. Svetí, keď je potrebné vnútorné vyčistenie spotrebiča pomocou programu Machine Care. Pozrite si časť „ <b>Ošetrovanie a čistenie</b> “.
	Ukazovateľ fázy sušenia. Svetí, keď je vybraný program s fázou sušenia. Bliká počas fázy sušenia. Pozrite si časť „ <b>Výber programu</b> “.

## 4.2 ECOMETER



ECOMETER indikuje ako výber programu ovplyvňuje spotrebu energie a vody. Čím viac segmentov svieti, tým je spotreba nižšia.

**ECO** indikuje výber najekonomickejšieho programu pre bežne znečistenú bielizeň.

# 5. VÝBER PROGRAMU

## 5.1 MY TIME

Pomocou výberového pásika MY TIME si môžete zvoliť vhodný umývací cyklus na základe trvania programu, a to od 30 minút do štyroch hodín.

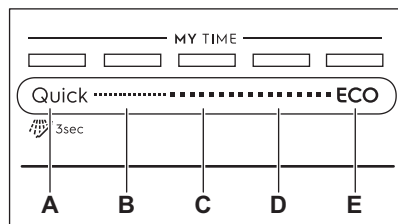

- A. • **Quick** je najkratší program (30min) vhodný na umytie náplne s čerstvým a ľahkým znečistením.
- **Predbežné opláchnutie (15min)** je program na oplachovanie zvyškov jedla z riadu. Zabraňuje tvorbe pachu v spotrebiči. Pri tomto programe nepoužívajte umývací prostriedok.
  - B. **1h** je program vhodný na umytie náplne s čerstvým a mierne prischnutým znečistením.
  - C. **1h 30min** je program vhodný na umytie a sušenie bežne znečisteného riadu.
  - D. **2h 40min** je program vhodný na umytie a sušenie silno znečisteného riadu.
  - E. **ECO** je najdlhší program (4h), ktorý ponúka najúčinnjšie využitie vody a energie pri bežne znečistenom

porceláne a príbore. Štandardný program pre skúšobne. <sup>1)</sup>

## 5.2 EXTRAS

Výber programu môžete upraviť podľa vašich potrieb aktivovaním funkcie EXTRAS.

### ExtraPower

 ExtraPower zlepšuje umývacie výsledky vybraného programu. Voliteľná funkcia zlepšuje teplotu a trvanie umývania.

### GlassCare

 GlassCare poskytuje špeciálnu starostlivosť o krehkú náplň. Táto

voliteľná funkcia zabraňuje prudkým zmenám teploty umývania zvoleného programu a znižuje ju na 45 °C. To chráni pred poškodením predovšetkým sklenený riad.

## 5.3 AUTO Sense

Program AUTO Sense automaticky upraví umývacie cyklus podľa typu náplne.

Spotrebič rozoznáva stupeň znečistenia a množstvo riadu v košoch. Upravuje teplotu a množstvo vody, ako aj trvanie programu.

## 5.4 Prehľad programov

Program	Druh náplne	Stupeň znečistenia	Fázy programu	EXTRAS
Quick	<ul style="list-style-type: none"> <li>• Porcelán</li> <li>• Príbor</li> </ul>	<ul style="list-style-type: none"> <li>• Čerstvé</li> </ul>	<ul style="list-style-type: none"> <li>• Umývanie 50 °C</li> <li>• Priebežné opláchnutie</li> <li>• Záverečné opláchnutie 45 °C</li> <li>• AirDry</li> </ul>	<ul style="list-style-type: none"> <li>• ExtraPower</li> <li>• GlassCare</li> </ul>
 Priebežné opláchnutie	<ul style="list-style-type: none"> <li>• Všetky typy náplní</li> </ul>	<ul style="list-style-type: none"> <li>• Všetky stupne znečistenia</li> </ul>	<ul style="list-style-type: none"> <li>• Predumytie</li> </ul>	EXTRAS sa nevzťahujú na tento program.
1h	<ul style="list-style-type: none"> <li>• Porcelán</li> <li>• Príbor</li> </ul>	<ul style="list-style-type: none"> <li>• Čerstvé</li> <li>• Mierne prischnuté</li> </ul>	<ul style="list-style-type: none"> <li>• Umývanie 60 °C</li> <li>• Priebežné opláchnutie</li> <li>• Záverečné opláchnutie 50 °C</li> <li>• AirDry</li> </ul>	<ul style="list-style-type: none"> <li>• ExtraPower</li> <li>• GlassCare</li> </ul>

<sup>1)</sup> Tento program slúži na posúdenie súladu s nariadením Komisie, ktorým sa stanovujú požiadavky na ekodizajn umývačiek riadu pre domácnosť (EÚ) č. 2019/2022.

Program	Druh náplne	Stupeň znečistenia	Fázy programu	EXTRAS
1h 30min	<ul style="list-style-type: none"> <li>• Porcelán</li> <li>• Príbor</li> <li>• Hrnce</li> <li>• Panvice</li> </ul>	<ul style="list-style-type: none"> <li>• Normálne</li> <li>• Mierne prischnuté</li> </ul>	<ul style="list-style-type: none"> <li>• Umývanie 60 °C</li> <li>• Priebežné opláchnutie</li> <li>• Záverečné opláchnutie 55 °C</li> <li>• Sušenie</li> <li>• AirDry</li> </ul>	<ul style="list-style-type: none"> <li>• ExtraPower</li> <li>• GlassCare</li> </ul>
2h 40min	<ul style="list-style-type: none"> <li>• Porcelán</li> <li>• Príbor</li> <li>• Hrnce</li> <li>• Panvice</li> </ul>	<ul style="list-style-type: none"> <li>• Normálne až ťažké</li> <li>• Prischnuté</li> </ul>	<ul style="list-style-type: none"> <li>• Predumytie</li> <li>• Umývanie 60 °C</li> <li>• Priebežné opláchnutie</li> <li>• Záverečné opláchnutie 60 °C</li> <li>• Sušenie</li> <li>• AirDry</li> </ul>	<ul style="list-style-type: none"> <li>• ExtraPower</li> <li>• GlassCare</li> </ul>
ECO	<ul style="list-style-type: none"> <li>• Porcelán</li> <li>• Príbor</li> <li>• Hrnce</li> <li>• Panvice</li> </ul>	<ul style="list-style-type: none"> <li>• Normálne</li> <li>• Mierne prischnuté</li> </ul>	<ul style="list-style-type: none"> <li>• Predumytie</li> <li>• Umývanie 50 °C</li> <li>• Priebežné opláchnutie</li> <li>• Záverečné opláchnutie 55 °C</li> <li>• Sušenie</li> <li>• AirDry</li> </ul>	<ul style="list-style-type: none"> <li>• ExtraPower</li> <li>• GlassCare</li> </ul>
AUTO Sense	<ul style="list-style-type: none"> <li>• Porcelán</li> <li>• Príbor</li> <li>• Hrnce</li> <li>• Panvice</li> </ul>	Program sa prispôsobí všetkým stupňom znečistenia.	<ul style="list-style-type: none"> <li>• Predumytie</li> <li>• Umývanie 50 – 60 °C</li> <li>• Priebežné opláchnutie</li> <li>• Záverečné opláchnutie 60 °C</li> <li>• Sušenie</li> <li>• AirDry</li> </ul>	EXTRAS sa nevzťahujú na tento program.
Machine Care	<ul style="list-style-type: none"> <li>• Bez náplne</li> </ul>	Program vyčistí vnútro spotrebiča.	<ul style="list-style-type: none"> <li>• Umývanie 70 °C</li> <li>• Priebežné opláchnutie</li> <li>• Záverečné opláchnutie</li> <li>• AirDry</li> </ul>	EXTRAS sa nevzťahujú na tento program.

## Hodnoty spotreby

Program 1) 2)	Voda (l)	Energia (kWh)	Trvanie (min)
Quick	9.3 - 11.3	0.560 - 0.685	30
Predbežné opláchnutie	3.1 - 3.8	0.012 - 0.014	15

Program 1) 2)	Voda (l)	Energia (kWh)	Trvanie (min)
1h	9.0 - 11.0	0.693 - 0.847	60
1h 30min	9.3 - 11.4	0.772 - 0.944	90
2h 40min	9.4 - 11.5	0.876 - 1.071	160
ECO	9.9 <sup>3)</sup> / 9.9 <sup>4)</sup>	0.739 <sup>3)</sup> / 0.754 <sup>4)</sup>	240 <sup>3)</sup> / 240 <sup>4)</sup>
AUTO Sense	8.3 - 11.5	0.677 - 1.036	120 - 170
Machine Care	8.3 - 10.1	0.593 - 0.725	60

1) Hodnoty ovplyvňujú: tlak a teplota vody, kolísanie napätia v elektrickej sieti, voliteľné funkcie, množstvo riadu a stupeň jeho znečistenia.

2) Hodnoty pre iné programy ako ECO sú iba orientačné.

3) V súlade s nariadením č. 1016/2010.

4) V súlade s nariadením č. 2019/2022.

## Informácie pre skúšobné ústavy

Ak chcete získať informácie potrebné na skúšanie výkonnosti (napr. podľa EN60436), pošlite e-mail na adresu:

**info.test@dishwasher-production.com**

Vo vašej žiadosti zahrňte číslo výrobku (PNC) uvedené na typovom štítku.

V prípade akýchkoľvek ďalších otázok ohľadom vašej umývačky si pozrite servisnú knižku dodanú s vaším spotrebičom.

## 6. ZÁKLADNÉ NASTAVENIA

Spotrebič môžete nakonfigurovať zmenou základných nastavení podľa vašich potrieb.

Číslo	Nastavenia	Hodnoty	Popis <sup>1)</sup>
1	Tvrdosť vody	Od úrovne 1L po úroveň 10L (predvolene: 5L)	Upravte úroveň zmäkčovača vody podľa tvrdosti vody vo vašej oblasti.
2	Úroveň leštidla	Od úrovne 0A po úroveň 8A (predvolene: 5A)	Upravte úroveň leštidla podľa požadovaného dávkovania.
3	Zvuk po dokončení	On Off (predvolene)	Zapnite alebo vypnite zvukový signál pre ukončenie programu.

Číslo	Nastavenia	Hodnoty	Popis <sup>1)</sup>
4	Automatické otvorenie dvie- rok	On (predvole- ne) Off	Zapnite alebo vypnite AirDry.
5	Tóny tlačidiel	On (predvole- ne) Off	Zapnite alebo vypnite zvuk tlačidiel pri stlačení.
6	Najnovší výber programu	On Off (predvole- ne)	Zapnite alebo vypnite automatický výber najčastejšie používaného programu a voliteľných funkcií.

<sup>1)</sup> Podrobnosti nájdete v informáciách poskytnutých v tejto kapitole.

Základné nastavenia môžete zmeniť v režime nastavenia.

Keď je spotrebič v režime nastavenia, segmenty ECOMETER predstavujú dostupné nastavenia. Pre každé nastavenie bliká príslušný segment ECOMETER.

Poradie základných nastavení ponúkaných v tabuľke je tiež poradím nastavení na ECOMETER:

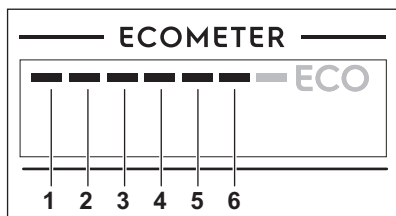

## 6.1 Režim nastavenia

### Navigovanie v režime nastavenia

V režime nastavenia môžete navigovať pomocou MY TIME výberového pásika.

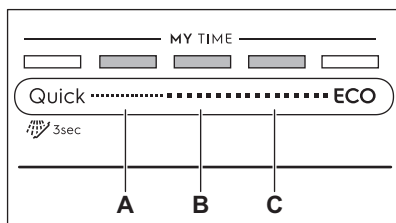

**A.** Tlačidlo **Predchádzajúci**

**B.** Tlačidlo **OK**

**C.** Tlačidlo **Ďalší**

Použite **Predchádzajúci** a **Ďalší** na prepínanie medzi základnými nastaveniami a zmenu ich hodnoty.

Použite **OK** na vstup do základného nastavenia a potvrdenie zmeny jeho hodnoty.

### Vstup do režimu nastavenia

Pred spustením programu môžete vstúpiť do režimu nastavenia. Do režimu nastavenia nemôžete vstúpiť pri spustenom programe.

Na vstup do režimu nastavenia súčasne stlačte a podržte **Quick** a **ECO** na približne 3 sekundy. Svetelné ukazovatele **Predchádzajúci**, **OK** a **Ďalší** svietia.

### Zmena nastavenia

Skontrolujte, či je spotrebič v režime nastavenia.

1. Pomocou **Predchádzajúci** alebo **Ďalší** vyberte segment ECOMETER určený pre príslušné nastavenie.
  - Segment ECOMETER určený pre príslušné nastavenie zabliká.
  - Na displeji sa zobrazí hodnota aktuálneho nastavenia.
2. Stlačením **OK** vstúpte do nastavenia.
  - Segment ECOMETER určený pre príslušné nastavenie svieti. Ostatné segmenty sú vypnuté.
  - Hodnota aktuálneho nastavenia bliká.

3. Stlačením **Predchádzajúci** alebo **Ďalší** zmeňte hodnotu.
4. Stlačením **OK** potvrdíte nastavenie.
  - Nové nastavenie sa uloží do pamäte.
  - Spotrebič sa vráti na zoznam základných nastavení.
5. Súčasne stlačte a približne 3 sekundy podržte stlačené tlačidlá **Quick** a **ECO**, aby ste opustili režim nastavenia.

Spotrebič sa vráti do režimu výberu programu.

Tieto nastavenia sa uložia, kým ich opäť nezmeníte.

škodlivý vplyv na výsledky umývania a na spotrebič.

Čím vyšší je obsah týchto minerálov, tým tvrdšia je voda. Tvrdosť vody sa meria v príslušných stupniciach.

Zariadenie na zmäkčovanie vody sa musí nastaviť v závislosti od tvrdosti vody vo vašom regióne. Informácie ohľadne tvrdosti vody vo vašom regióne vám poskytne miestna vodárenská spoločnosť. Aby ste dosiahli dobré výsledky umývania, je dôležité nastaviť správnu hladinu zmäkčovača vody.

## 6.2 Zmäkčovač vody

Zmäkčovač vody odstraňuje minerály z pritekajúcej vody, ktoré by inak mali

### Tvrdosť vody

Nemecké stupne (°dH)	Francúzske stupne (°fH)	mmol/l	Clarkove stupne	Úroveň zmäkčovača vody
47 - 50	84 - 90	8.4 - 9.0	58 - 63	10
43 - 46	76 - 83	7.6 - 8.3	53 - 57	9
37 - 42	65 - 75	6.5 - 7.5	46 - 52	8
29 - 36	51 - 64	5.1 - 6.4	36 - 45	7
23 - 28	40 - 50	4.0 - 5.0	28 - 35	6
19 - 22	33 - 39	3.3 - 3.9	23 - 27	5 1)
15 - 18	26 - 32	2.6 - 3.2	18 - 22	4
11 - 14	19 - 25	1.9 - 2.5	13 - 17	3
4 - 10	7 - 18	0.7 - 1.8	5 - 12	2
<4	<7	<0.7	< 5	1 2)

1) Nastavenie z výroby.

2) Pri tejto úrovni nepoužívajte soľ.

**Bez ohľadu na druh použitého umývacieho prostriedku nastavte vhodnú úroveň tvrdosti vody, aby zostal ukazovateľ doplnenia soli aktívny.**



Kombinované umývacie tablety s obsahom soli nie sú dostatočne účinné na zmäkčenie tvrdej vody.

### Proces regenerácie

Pre správnu funkciu zmäkčovača vody je potrebná pravidelná regenerácia živice zmäkčovacieho zariadenia. Tento proces je automatický a je súčasťou bežnej prevádzky umývačky.

Keď bolo spotrebované predpísané množstvo vody (pozri hodnoty v tabuľke) od posledného procesu regenerácie,



inicializuje sa nový proces regenerácie medzi finálnym opláchnutím a koncom programu.

Úroveň zmäkčovača vody	Množstvo vody (l)
1	250
2	100
3	62
4	47
5	25
6	17
7	10
8	5
9	3
10	3

V prípade vysokého nastavenia zmäkčovača vody k nemu môže dôjsť aj uprostred programu, pred oplachovaním (dvakrát za program). Inicializácia regenerácie nemá vplyv na trvanie cyklu, pokiaľ sa nevyskytne uprostred programu alebo na konci programu s krátkou fázou sušenia. V týchto prípadoch predlžuje regenerácia celkové trvanie programu o dodatočných 5 minút.

Následne môže opláchnutie zmäkčovača vody, ktoré trvá menej než 5 minút, začať v rovnakom cykle alebo na začiatku ďalšieho programu. Táto činnosť zvyšuje celkovú spotrebu vody programu o dodatočné 4 litre a celkovú spotrebu energie programu o dodatočné 2 Wh. Oplachovanie zmäkčovača skončí s úplným vypustením.

Každé vykonané opláchnutie zmäkčovača (teoreticky viac ako jedno v rovnakom cykle) môže predĺžiť trvanie programu o ďalších 5 minút keď k nemu dôjde kedykoľvek na začiatku alebo uprostred programu.



Všetky hodnoty spotreby spomenuté v tejto časti sú stanovené v súlade s práve platným štandardom v laboratórných podmienkach s tvrdosťou vody 2,5 mmol/L podľa nariadenia 2019/2022 (zmäkčovač vody: úroveň 3). Tlak a teplota vody ako aj kolísanie napätia v elektrickej sieti môžu tieto hodnoty zmeniť.

### 6.3 Úroveň dávkovania leštidla

Leštadlo pomáha osušiť riad bez škvŕn a usadenín. Uvoľňuje sa automaticky počas fázy horúceho oplachovania. Môžete nastaviť množstvo uvoľneného leštidla.

Keď je zásobník na leštadlo prázdny, rozsvieti sa ukazovateľ leštidla, aby vás upozornil na doplnenie leštidla. Ak sú výsledky sušenia uspokojivé pri používaní kombinovaných umývacích tabliet, môžete vypnúť dávkovač a ukazovateľ. Optimálnu účinnosť sušenia však dosiahnete len s použitím leštidla a so zapnutým ukazovateľom doplnenia.

Ak chcete deaktivovať dávkovač leštidla a ukazovateľ, nastavte úroveň leštidla na 0A.

### 6.4 Zvuk po dokončení

Môžete zapnúť zvukový signál, ktorý zaznie po skončení programu.



Zvukové signály zaznejú aj pri výskyte poruchy spotrebiča. Tieto signály nie je možné vypnúť.

### 6.5 AirDry

AirDry zlepšuje účinnosť sušenia. Počas fázy sušenia sa dvierka spotrebiča otvoria automaticky a ostanú pootvorené.

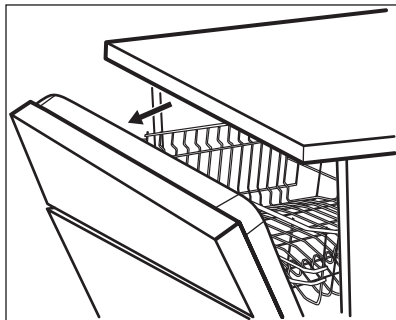

AirDry je automaticky aktivovaná pri všetkých programoch okrem programu Predbežné opláchnutie.

Trvanie fázy sušenia a čas otvorenia dvierok sa líšia podľa zvoleného programu a voliteľných funkcií.

Keď AirDry otvorí dvierka, na displeji sa zobrazí zostávajúci čas spusteného programu.



#### UPOZORNENIE!

Nepokúšajte sa o zatvorenie dvierok spotrebiča do 2 minút od automatického otvorenia. Mohlo by to spôsobiť poškodenie spotrebiča.



#### UPOZORNENIE!

Ak majú deti prístup k spotrebiču, odporúčame vypnúť AirDry. Automatické otváranie dvierok môže predstavovať nebezpečenstvo.



Keď AirDry otvorí dvierka, Beam-on-Floor nemusí byť úplne viditeľné. Ak chcete zistiť, či program skončil, pozrite sa na ovládací panel.

## 6.6 Tóny tlačidiel

Tlačidlá na ovládacom paneli vydávajú pri stlačení zvuk kliknutia. Tento zvuk môžete vypnúť.

## 6.7 Najnovší výber programu

Môžete nastaviť automatický výber najčastejšie používaného programu a voliteľných funkcií.

Posledný program, ktorý skončil pred uložením vypnutia spotrebiča. Potom sa automaticky nastaví po zapnutí spotrebiča.

Keď je deaktivovaný výber posledného programu, predvoleným programom je ECO.

## 7. PRED PRVÝM POUŽITÍM

1. Uistite sa, že aktuálna nastavená úroveň zmäkčovača vody zodpovedá tvrdości pritekajúcej vody. Ak nie, upravte úroveň zmäkčovača vody.
2. Naplňte zásobník na soľ.
3. Naplňte dávkovač leštidla.
4. Otvorte vodovodný ventil.
5. Spustíte program Quick, aby ste odstránili prípadné zvyšky z výrobného procesu. Nepoužívajte umývací prostriedok a do košov nedávajte riad.

Po spustení programu spotrebič vykoná obnovenie účinnosti zmäkčovača vody, ktoré trvá až 5 minút. Fáza umývania začne až po skončení tohto procesu. Proces sa pravidelne opakuje.

## 7.1 Zásobník na soľ



### UPOZORNENIE!

Používajte iba hrubozrnnú soľ určenú pre umývačky. Jemná soľ zvyšuje riziko korózie.

Soľ sa používa na regeneráciu v zmäkčovači vody a na zabezpečenie dobrých výsledkov umývania pri každodennom používaní.

### Plnenie zásobníka na soľ

1. Otočte viečko zásobníka na soľ dolava a vyberte ho.
2. Do zásobníka na soľ nalejte 1 liter vody (iba keď doplňate soľ prvýkrát).
3. Do zásobníka na soľ nasypťe 1 kg soli (kým nebude plný).

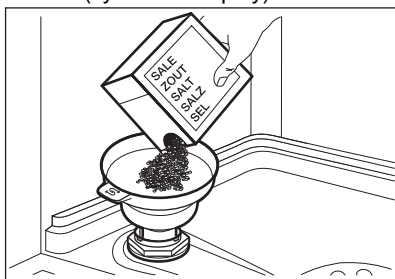

4. Opatrne potraсте lieviek za rukoväť, aby sa dostali dnu aj posledné granule.
5. Soľ z okolia otvoru zásobníka na soľ odstráňte.

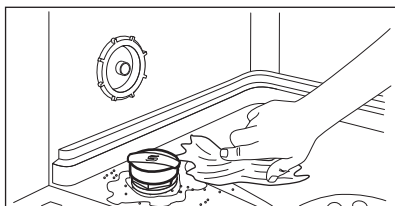

6. Zásobník na soľ zatvorte otočením veka zásobníka doprava.



### UPOZORNENIE!

Pri naplňaní zásobníka na soľ z neho môže vytečť voda a soľ. Po naplnení zásobníka na soľ okamžite spustíte program, aby ste predišli korózii.

## 7.2 Návod na naplnenie dávkovača leštidla

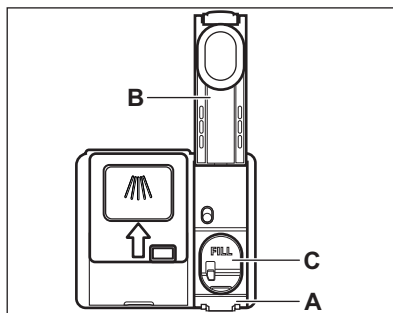

### UPOZORNENIE!

Tento priečnik (C) je určený len na leštidlo. Nenapíňajte ho umývacím prostriedkom.



### UPOZORNENIE!

Používajte výhradne leštidlo špeciálne určené pre umývačky riadu.

1. Stlačením uvoľňovacieho prvku (A) otvoríte veko (B).
2. Leštidlo nalievajte do zásobníka leštidla (C), až kým nedosiahne úroveň naplnenia „FILL“.
3. Rozliate leštidlo odstráňte handričkou, aby ste predišli tvorbe veľkého množstva peny.
4. Zatvorte viečko. Uistite sa, že viečko je zaistené.

## 8. KAŽDODENNÉ POUŽÍVANIE

1. Otvorte vodovodný ventil.
2. Stlačte a podržte , kým sa spotrebič nezapne.
3. Naplňte zásobník na soľ, ak je prázdny.
4. Naplňte dávkovač leštidla, ak je prázdny.
5. Do košov vložte riad.
6. Pridajte umývací prostriedok.
7. Vyberte a spustíte program.

8. Po skončení programu zatvorte vodovodný kohútik.

### 8.1 Používanie čistiaceho prostriedku

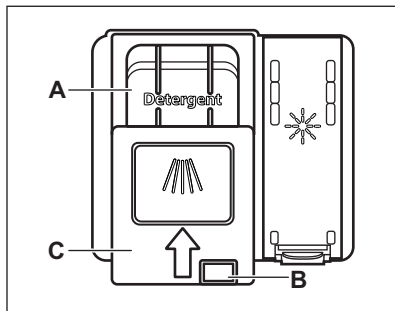

#### UPOZORNENIE!

Používajte umývací prostriedok špeciálne určený pre umývačky riadu.

1. Stlačením uvoľňovacieho tlačidla (B) otvoríte veko (C).
2. Umývací prostriedok pridajte do priehradky (A). Môžete použiť umývací prostriedok v tabletách, prášku alebo géli.
3. Ak má program fázu predumytia, pridajte malé množstvo umývacieho prostriedku na vnútornú časť dvierok spotrebiča.
4. Zatvorte viečko. Uistite sa, že viečko je zaistené.



Informácie o dávkovaní umývacieho prostriedku nájdete v pokynoch výrobcu na obale výrobku. Na umývanie bežne znečisteného riadu zvyčajne postačí 20 - 25 ml gélového umývacieho prostriedku.



Neplňte priehradku (A) s viac ako 30 ml gélového umývacieho prostriedku.

### 8.2 Výber a spustenie programu pomocou MY TIME výberového pásika

1. Posuňte prstom po MY TIME výberovom pásiku, aby ste zvolili vhodný program.
  - Svetelný ukazovateľ zvoleného programu svieti.
  - ECOMETER indikuje úroveň spotreby energie a vody.
  - Na displeji sa zobrazí trvanie programu.
2. V prípade potreby zapnite príslušnú funkciu EXTRAS.
3. Zatvorte dvierka spotrebiča a program sa spustí.

### 8.3 Zvolenie a spustenie programu Predbežné opláchnutie

1. Ak chcete zvoliť  Predbežné opláchnutie, stlačte a a podržte Quick na 3 sekundy.
  - Svetelný ukazovateľ príslušného tlačidla svieti.
  - Svetelný ukazovateľ ECOMETER zhasne.
  - Na displeji sa zobrazí trvanie programu.
2. Zatvorte dvierka spotrebiča a program sa spustí.

### 8.4 Zapnutie EXTRAS

1. Vyberte program pomocou MY TIME výberového pásika.
2. Stlačte tlačidlo voliteľnej funkcie, ktorú chcete spustiť.
  - Svetelný ukazovateľ príslušného tlačidla svieti.
  - Na displeji sa zobrazí aktualizované trvanie programu.
  - ECOMETER indikuje aktualizovanú úroveň spotreby energie a vody.

**i** Požadované funkcie musíte pri pôvodnom nastavení zapnúť pred každým spustením programu. Ak je aktivovaný výber posledného programu, automaticky sa spolu s programom zapnú uložené voliteľné funkcie.

**i** Voliteľné funkcie nie je možné zapnúť či vypnúť pri spustenom programe.

**i** Nie všetky voliteľné funkcie sú navzájom kompatibilné.

**i** Zapnutie voliteľných funkcií často zvyšuje spotrebu energie a vody ako aj trvanie programu.

## 8.5 Spustenie programu AUTO Sense

1. Stlačte tlačidlo **AUTO Sense**.
  - Svetelný ukazovateľ príslušného tlačidla svieti.
  - Na displeji sa zobrazí maximálne možné trvanie programu.

**i** MY TIME a EXTRAS sa nevzťahujú na tento program.

2. Zatvorte dvierka spotrebiča a program sa spustí.

Spotrebič rozpozná typ náplne a upraví vhodný umývací cyklus. Počas tohto cyklu sú niekoľkokrát použité snímače a môže sa predĺžiť trvanie počiatočného programu.

## 8.6 Posunutie spustenia programu

1. Zvoľte program.
2. Opakovane stláčajte tlačidlo , kým sa na displeji nezobrazí požadovaný čas posunutia (od 1 do 24 hodín).

Svetelný ukazovateľ príslušného tlačidla svieti.

3. Odpočítavanie spustíte zatvorením dvierok spotrebiča.

Počas odpočítania sa nedá zmeniť čas posunutia a vybraný program.

Keď sa odpočítavanie ukončí, program sa spustí.

## 8.7 Zrušenie posunutia štartu počas odpočítavania

Stlačte tlačidlo  a podržte ho stlačené približne 3 sekundy.

Spotrebič sa vráti do režimu výberu programu.

**i** Ak zrušíte posunutý štart, bude potrebné znovu zvoliť program.

## 8.8 Zrušenie spusteného programu

Stlačte tlačidlo  a podržte ho stlačené približne 3 sekundy.

Spotrebič sa vráti do režimu výberu programu.

**i** Pred spustením nového programu skontrolujte, či sa v dávkovači umývacieho prostriedku nachádza umývací prostriedok.

## 8.9 Otvorenie dvierok spusteného spotrebiča

Ak otvoríte dvierka pri spustenom programe, spotrebič sa zastaví. Môže to ovplyvniť spotrebu energie a trvanie programu. Po zatvorení dvierok bude spotrebič pokračovať od bodu, v ktorom bol program prerušený.

**i** Ak počas fázy sušenia dvierka otvoríte na viac ako 30 sekúnd, spustený program sa skončí. Nestane sa tak pri otvorení dvierok funkciou AirDry.

## 8.10 Funkcia Auto Off

Táto funkcia šetrí energiu vypnutím spotrebiča keď nie je v prevádzke.

Funkcia sa spustí automaticky:

- Keď sa skončí program.

- Po 5 minútach, ak sa nespustí program.

## 8.11 Koniec programu

Po skončení programu sa na displeji zobrazí **0:00**.

# 9. TIPY A RADY

## 9.1 Všeobecne

Postupovanie podľa dole uvedených typov vám zaistí optimálnu účinnosť umývania a sušenia pri každodennom používaní a zároveň vám pomôže chrániť životné prostredie.

- Umytie riadu v umývačke podľa pokynov v návode na obsluhu reálne spotrebuje menej vody a energie ako pri ručnom umývaní riadu.
- Umývačku naplňte na plnú kapacitu, aby ste usporili vodu a energiu. Pre najlepšie výsledky umývania usporiadajte riad v košoch podľa pokynov v návode na obsluhu a nepreplňajte koše.
- Riad ručne neoplachujte. Zvyšuje to spotrebu vody a energie. Keď je to potrebné, zvolte program s fázou predumývania.
- Odstráňte väčšie zvyšky jedla z riadu a vyprázdnite hrnčeky a sklá pred ich vložením do spotrebiča.
- Kuchynský riad s pevne privareným alebo pripečeným jedlom pred umytím v spotrebiči namočte alebo mierne oškrabte.
- Uistite sa, že sa jednotlivé kusy riadu v košoch nedotýkajú ani neprekývajú. Iba vtedy môže voda úplne dosiahnuť a umyť riad.
- Prostriedok do umývačky riadu, leštidlo a soľ môžete používať samostatne alebo môžete použiť kombinované umývacie tablety (napr. „Všetko v 1“). Postupujte podľa pokynov na balení.
- Zvoľte program podľa typu náplne a stupňa znečistenia. ECO ponúka najúspornejšie použitie vody a najnižšiu spotrebu energie.
- Na zabránenie tvorby vodného kameňa vnútri spotrebiča:
  - Zásobník na soľ v prípade potreby doplňte.

Funkcia Auto Off spotrebič automaticky vypne.

Všetky tlačidlá okrem tlačidla zapnutia/ vypnutia sú neaktívne.

- Používajte odporúčané dávkovanie umývacieho prostriedku a leštidla.
- Skontrolujte, či sa nastavená úroveň zmäččovača vody zhoduje s tvrdosťou vody vo vašej oblasti.
- Postupujte podľa pokynov v kapitole „**Starostlivosť a čistenie**“.

## 9.2 Používanie soli, leštidla a umývacieho prostriedku

- Používajte iba soľ, leštidlo a umývací prostriedok pre umývačky. Iné výrobky by mohli spôsobiť poškodenie spotrebiča.
- V oblastiach s tvrdou a veľmi tvrdou vodou v záujme dosiahnutia optimálnych výsledkov umývania a sušenia odporúčame používať základný umývací prostriedok (prášok, gél, tablety bez prídavných funkcií), leštidlo a soľ samostatne.
- Umývacie tablety sa pri krátkych programoch nerozpustia úplne. Ak sa chcete vyhnúť zvyškom umývacích tabliet na kuchynskom riade, odporúčame, aby ste tablety používali pri dlhších programoch.
- Vždy používajte správne množstvo umývacieho prostriedku. Nedostatočné dávkovanie umývacieho prostriedku môže mať za následok neuspokojivé výsledky umývania a vrstvu tvrdej vody alebo bodky na riade. Používanie príliš veľkého množstva umývacieho prostriedku s mäkkou alebo zmäččenou vodou spôsobuje zvyšky umývacieho prostriedku na riade. Množstvo umývacieho prostriedku upravte podľa tvrdosti vody. Pozrite si pokyny na obale umývacieho prostriedku.

- Vždy používajte správne množstvo leštidla. Nedostatočné dávkovanie leštidla znižuje výsledky sušenia. Používanie príliš veľkého množstva leštidla spôsobuje modrastý povlak na riade.
- Skontrolujte, či je úroveň zmäkčovača vody správna. Ak je úroveň príliš vysoká, zvýšené množstvo soli vo vode môže spôsobiť hrdzu na príbore.

### 9.3 Čo máte robiť, ak chcete prestať používať kombinované umývacie tablety

Skôr ako začnete používať osobitne umývací prostriedok, soľ a leštidlo, vykonajte nasledovné kroky:

1. Nastavte najvyššiu úroveň zmäkčovača vody.
2. Presvedčte sa, že zásobník na soľ a dávkovač leštidla sú plné.
3. Spustíte program Quick. Nepridávajte umývací prostriedok a do košov nedávajte riad.
4. Po skončení programu nastavte zmäkčovač vody podľa tvrdosti vody vo vašej oblasti.
5. Upravte dávkovanie leštidla.

### 9.4 Pred spustením programu

Pred spustením zvoleného programu sa uistite, že:

- Filtre sú čisté a správne namontované.
- Viečko zásobníka na soľ je upevnené.
- Sprchovacie ramená nie sú upchaté.
- V spotrebiči je dostatok soli a leštidla (pokiaľ nepoužívate kombinované umývacie tablety).
- Riad v košoch je umiestnený v správnej polohe.

- Program je vhodný pre daný typ riadu a stupeň jeho znečistenia.
- Použili ste správne množstvo čistiaceho prostriedku.

### 9.5 Vkladanie riadu do koša

- Vždy využite všetok priestor v košoch.
- V spotrebiči umývajte len riad, ktorý sa v ňom môže umývať.
- V spotrebiči neumývajte predmety vyrobené z dreva, rohoviny, hliníka, cínu a meďi, keďže by mohli prasknúť, zvlniť sa, sfarbiť sa alebo erodovať.
- V spotrebiči neumývajte predmety, ktoré môžu absorbovať vodu (špongie, handričky).
- Duté predmety (šálky, poháre a panvice) umiestnite otvorom smerom nadol.
- Dávajte pozor, aby sa sklo navzájom nedotýkalo.
- Ľahké predmety umiestnite do vrchného koša. Zabezpečte, aby sa predmety voľne nehýbali.
- Malé predmety a príbor vložte do zásuvky na príbor.
- Pred spustením programu sa uistite, že sa sprchovacie ramená môžu voľne otáčať.

### 9.6 Vyprázdnenie košov

1. Pred vybratím zo spotrebiča nechajte riad vychladnúť. Horúci riad sa ľahko poškodí.
2. Vyprázdňte najprv dolný kôš a potom horný kôš.



Po skočení programu môže ešte zostať voda na vnútorných povrchoch spotrebiča.

## 10. STAROSTLIVOSŤ A ČISTENIE



### VAROVANIE!

Pred vykonávaním údržby inej než spustenie programu Machine Care spotrebič vypnite a vytiahnite jeho zástrčku zo sieťovej zásuvky.



Znečistené filtre a upchané sprchovacie ramená zhoršujú výsledky umývania. Pravidelne tieto prvky kontrolujte a v prípade potreby ich vyčistite.

## 10.1 Machine Care

Machine Care je program navrhnutý na čistenie vnútra spotrebiča s optimálnymi výsledkami. Odstraňuje vodný kameň a usadenú masť.



Keď spotrebič rozpozná potrebu čistenia, rozsvieti sa ukazovateľ . Spustíte program Machine Care, aby ste vyčistili vnútro spotrebiča.

### Spustenie programu Machine Care



Pred spustením programu Machine Care vyčistite filtre a sprchovacie ramená.

1. Použijete odstraňovač vodného kameňa alebo čistiaci prostriedok určený špeciálne pre umývačky. Postupujte podľa pokynov na balení. Do košíkov nedávajte žiaden riad.

2. Súčasne stlačte a približne 3 sekundy podržte stlačené tlačidlá  a .

Ukazovateľ  a  blikajú. Na displeji sa zobrazí dĺžka trvania programu.

3. Zatvorte dverka spotrebiča a program sa spustí.

Po skončení programu ukazovateľ  zhasne.

## 10.2 Čistenie vnútra

- Spotrebič vrátane gumeného tesnenia na dverkách opatrne vyčistite mäkkou vlhkou handričkou.
- Nepoužívajte abrazívne prostriedky, drôtenky, ostré nástroje, silné chemikálie, drsné špongie ani rozpúšťadlá.
- Aby ste zachovali výkon spotrebiča, použite minimálne raz za dva mesiace čistiaci produkt navrhnutý špeciálne pre umývačky. Postupujte podľa pokynov na obale výrobku.
- Pre optimálne výsledky čistenia spustíte program Machine Care.

## 10.3 Odstránenie cudzích predmetov

Po každom použití umývačky riadu skontrolujte filtre a odtok. Cudzí predmety (napr. kúsky skla, plast, kosti alebo špáradlá a pod.) znižujú čistiaci výkon a môžu spôsobiť poškodenie odtokového čerpadla.



### UPOZORNENIE!

Ak nedokážete odstrániť cudzie predmety sami, kontaktujte autorizované servisné stredisko.

1. Demontujte filtračný systém podľa pokynov v tejto kapitole.
2. Manuálne odstráňte akékoľvek cudzie predmety.
3. Zmontujte filtračný systém podľa pokynov v tejto kapitole.

## 10.4 Vonkajšie čistenie

- Spotrebič čistite vlhkou mäkkou handričkou.
- Používajte iba neutrálne saponáty.
- Nepoužívajte abrazívne prostriedky, drôtenky ani rozpúšťadlá.

## 10.5 Čistenie filtrov

Filtračný systém sa skladá z 3 častí.

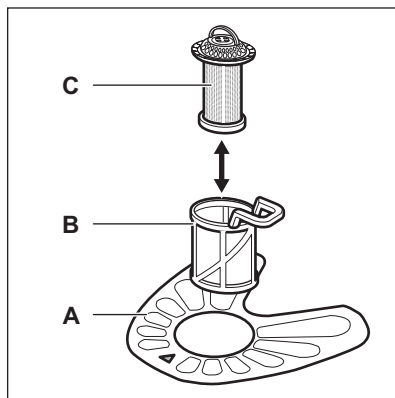

1. Filter (B) otočte proti smeru hodinových ručičiek a vyberte ho.



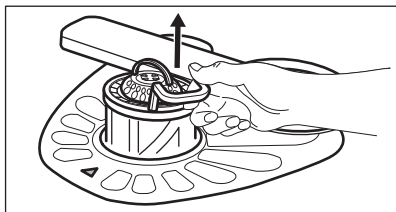
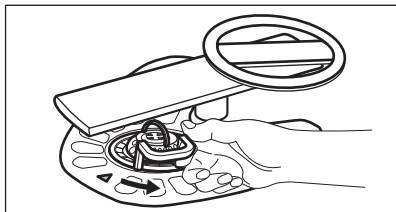

2. Filter (C) vyberte z filtra (B).
3. Vyberte plochý filter (A).

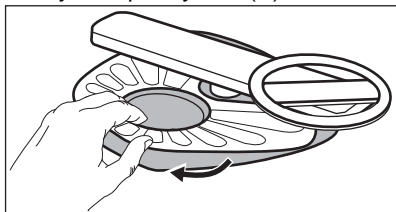

4. Filtre umyte.

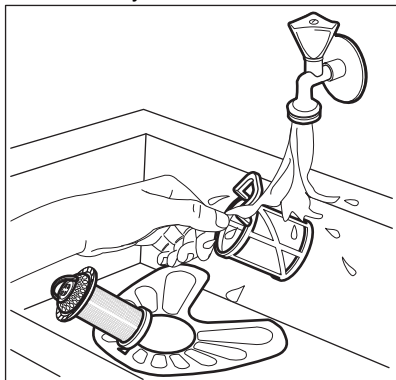

5. Uistite sa, že v odpadovej nádrži alebo okolo jej okrajov nie sú zvyšky jedla alebo nečistôt.
6. Plochý filter dajte späť na miesto (A). Uistite sa, či je úplne zasunutý pod 2 vodiacími lištami.

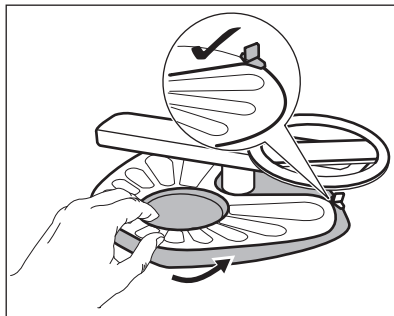

7. Namontujte filtre (B) a (C).
8. Filter (B) dajte späť do plochého filtra (A). Otáčajte ho v smere hodinových ručičiek, kým nezacvakne.

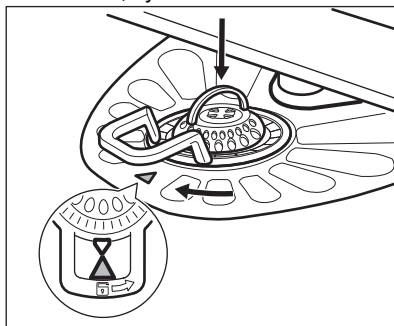

#### UPOZORNENIE!

Nesprávna poloha filtrov môže spôsobiť zlé výsledky umývania a poškodiť spotrebič.

## 10.6 Čistenie dolného sprchovacieho ramena

Dolné sprchovacie rameno vám odporúčame pravidelne čistiť, aby nedošlo k upchatiu otvorov nečistotami.

Upchaté otvory môžu spôsobiť neuspokojivé výsledky umývania.

1. Dolné sprchovacie rameno vyberte jeho potiahnutím nahor.

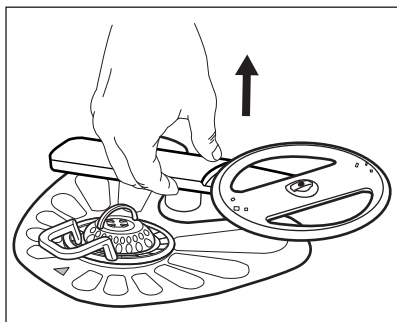

2. Sprchovacie rameno umyte pod tečúcou vodou. Z otvorov odstráňte čistočky nečistôt pomocou predmetu s tenkým hrotom, napr. špáradla.

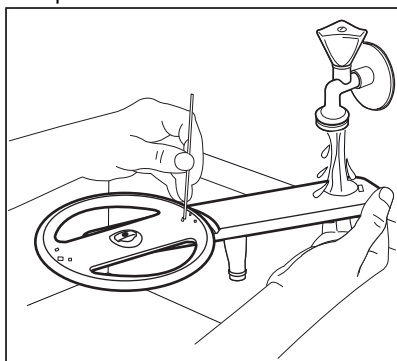

3. Sprchovacie rameno namontujte späť jeho zatlačením nadol.

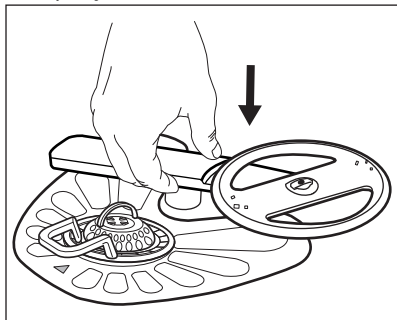

## 10.7 Čistenie horných sprchovacích ramien

Horné sprchovacie ramená vám odporúčame pravidelne čistiť, aby nedošlo k upchatiu otvorov nečistotami.

Upchaté otvory môžu spôsobiť neuspokojivé výsledky umývania.

Horné umývacie ramená sa nachádzajú pod horným košom. Sprchovacie ramená (B) sú nainštalované v kanáliku (A) s montážnymi prvkami (C).

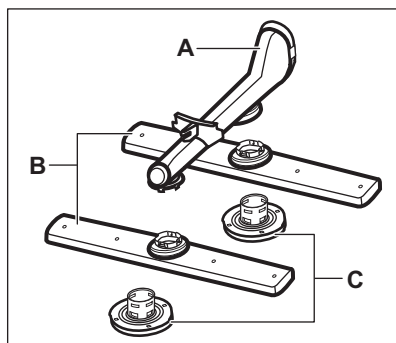

1. Vytiahnite horný koš.
2. Na odpojenie sprchovacieho ramena otočte montážny prvok v smere hodinových ručičiek.

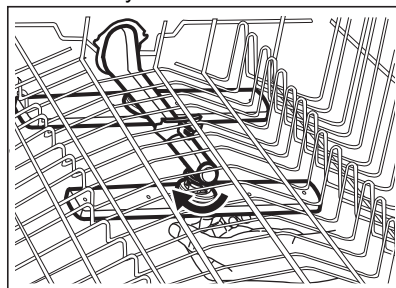

3. Sprchovacie rameno umyte pod tečúcou vodou. Z otvorov odstráňte čistočky nečistôt pomocou predmetu s tenkým hrotom, napr. špáradla.

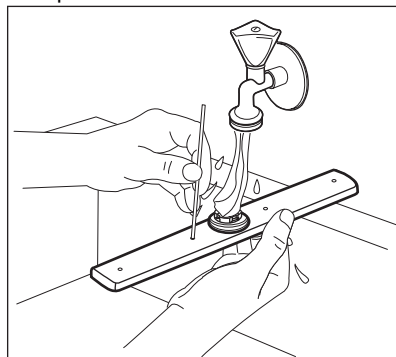

4. Na opätovnú inštaláciu sprchovacieho ramena vložte montážny prvok do sprchovacieho ramena a upevnite ho v kanáliku otočením proti smeru hodinových ručičiek. Skontrolujte, či montážny prvok zapadol na svoje miesto.

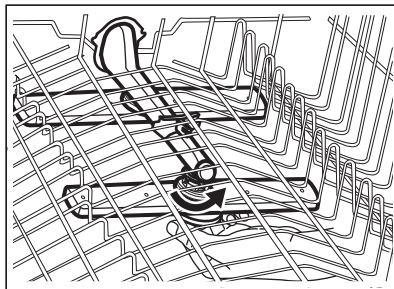

## 11. RIEŠENIE PROBLÉMOV



### VAROVANIE!

Nesprávna oprava spotrebiča môže predstavovať nebezpečenstvo pre používateľa. Všetky opravy musí vykonať kvalifikovaný personál.

### aby ste kontaktovali autorizované servisné stredisko.

V tabuľke nižšie si pozrite informácie o možných problémoch.

Pri niektorých poruchách sa na displeji zobrazí výstražný kód.

**Väčšinu problémov, ktoré sa vyskytnú, môžete vyriešiť bez toho,**

Problém a výstražný kód	Možná príčina a riešenie
Spotrebič nie je možné zapnúť.	<ul style="list-style-type: none"> <li>• Skontrolujte, či je sieťová zástrčka pripojená k sieťovej zásuvke</li> <li>• Skontrolujte, či nie je v skrinke s poistkami poškodená poistka.</li> </ul>
Program sa nespúšťa.	<ul style="list-style-type: none"> <li>• Skontrolujte, či sú dvierka spotrebiča zatvorené.</li> <li>• Ak je nastavený odložený štart, zrušte nastavenie alebo počkajte na dokončenie odpočítavania.</li> <li>• Spotrebič obnovuje účinnosť zmäčkovača vody. Tento postup trvá približne 5 minút.</li> </ul>
Do spotrebiča neprieká voda. Na displeji sa zobrazuje symbol <b>i10</b> alebo <b>i11</b> .	<ul style="list-style-type: none"> <li>• Skontrolujte, či je vodovodný kohútik otvorený.</li> <li>• Skontrolujte, či nie je tlak prívodu vody príliš nízky. O túto informáciu požiadajte miestny vodohospodársky orgán.</li> <li>• Skontrolujte, či nie vodovodný kohútik upchatý.</li> <li>• Skontrolujte, či nie je upchatý filter v odtokovej hadici.</li> <li>• Skontrolujte, či nie je prívodná hadica skrútená alebo ohnutá.</li> </ul>
Spotrebič nevypúšťa vodu. Na displeji sa zobrazí <b>i20</b> .	<ul style="list-style-type: none"> <li>• Skontrolujte, či nie je sifón umývadla upchatý.</li> <li>• Skontrolujte, či nie je vnútorný filtračný systém upchatý.</li> <li>• Skontrolujte, či nie je odtoková hadica skrútená alebo ohnutá.</li> </ul>

Problém a výstražný kód	Možná příčina a řešení
Aktivovalo sa zariadenie proti vytopeniu. Na displeji sa zobrazí <b>i30</b> .	<ul style="list-style-type: none"> <li>• Zatvorte vodovodný kohútik.</li> <li>• Skontrolujte, či je spotrebič správne nainštalovaný.</li> <li>• Skontrolujte, či sú koše naplnené podľa pokynov v návode na používanie.</li> </ul>
Zlyhanie snímača zistenia výšky hladiny. Na displeji sa zobrazuje symbol <b>i41 - i44</b> .	<ul style="list-style-type: none"> <li>• Skontrolujte, či sú filtre čisté.</li> <li>• Spotrebič vypnite a znova zapnite.</li> </ul>
Zlyhanie umývacieho alebo vypúšťacieho čerpadla. Na displeji sa zobrazuje symbol <b>i51 - i59</b> alebo <b>i5A - i5F</b> .	<ul style="list-style-type: none"> <li>• Spotrebič vypnite a znova zapnite.</li> </ul>
Teplota vody vnútri spotrebiča je príliš vysoká alebo došlo ku zlyhaniu snímača teploty. Na displeji sa zobrazuje symbol <b>i61</b> alebo <b>i69</b> .	<ul style="list-style-type: none"> <li>• Skontrolujte, či teplota privádzanej vody neprekročila 60 °C.</li> <li>• Spotrebič vypnite a znova zapnite.</li> </ul>
Technické zlyhanie spotrebiča. Na displeji sa zobrazuje symbol <b>iC0</b> alebo <b>iC3</b> .	<ul style="list-style-type: none"> <li>• Spotrebič vypnite a znova zapnite.</li> </ul>
Hladina vody vnútri spotrebiča je príliš vysoká. Na displeji sa zobrazí <b>iF1</b> .	<ul style="list-style-type: none"> <li>• Spotrebič vypnite a znova zapnite.</li> <li>• Skontrolujte, či sú filtre čisté.</li> <li>• Skontrolujte, či je odtoková hadica inštalovaná v správnej výške nad podlahou. Pozrite si časť „Pokyny pre inštaláciu“.</li> </ul>
Spotrebič sa počas prevádzky viackrát vypne a zapne.	<ul style="list-style-type: none"> <li>• To je normálne. Prináša to optimálne výsledky umývania a úsporu energie.</li> </ul>
Program trvá príliš dlho.	<ul style="list-style-type: none"> <li>• Ak je nastavená voliteľná funkcia Odložený štart, zrušte ju alebo počkajte na dokončenie odpočítavania.</li> <li>• Zapnutie voliteľných funkcií predlži trvanie programu.</li> </ul>
Zobrazené trvanie programu je iné než trvanie v tabuľke hodnôt spotreby.	<ul style="list-style-type: none"> <li>• Pozrite si tabuľku hodnôt spotreby v kapitole „<b>Výber programu</b>“.</li> </ul>
Na displeji sa zvýši zostávajúci čas a preskočí takmer na koniec trvania programu.	<ul style="list-style-type: none"> <li>• Nejde o poruchu. Spotrebič pracuje správne.</li> </ul>
Z dveriek spotrebiča preteká malé množstvo vody.	<ul style="list-style-type: none"> <li>• Spotrebič nie je vo vodorovnej polohe. Uvoľnite alebo utiahnite nastaviteľné nožičky (ak sú k dispozícii).</li> <li>• Dvierka spotrebiča nie sú vycentrované na nádrži. Upravte zadnú nožičku (ak je k dispozícii).</li> </ul>

Problém a výstražný kód	Možná příčina a riešenie
Dvierka spotrebiča sa ťažko zatvárajú.	<ul style="list-style-type: none"> <li>Spotrebič nie je vo vodorovnej polohe. Uvoľnite alebo utiahnite nastaviteľné nožičky (ak sú k dispozícii).</li> <li>Z košov vyčnievajú časti riadu.</li> </ul>
Počas cyklu umývania sa otvoria dvierka spotrebiča.	<ul style="list-style-type: none"> <li>Funkcia AirDry je zapnutá. Teraz môžete funkciu vypnúť. Pozrite si časť „Základné nastavenia“.</li> </ul>
Štrkotavé alebo klepotavé zvuky z vnútra spotrebiča.	<ul style="list-style-type: none"> <li>Riad nie je správne vložený v košoch. Pozrite si leták o vkladaní riadu.</li> <li>Zabezpečte, aby sa mohli sprchovacie ramená voľne otáčať.</li> </ul>
Spotrebič spustí istič/prerušovač obvodu.	<ul style="list-style-type: none"> <li>Nedostatočná prúdová intenzita na súčasné napájanie všetkých používaných spotrebičov. Skontrolujte prúdovú intenzitu zásuvky a kapacitu merača alebo vypnite jeden z používaných spotrebičov.</li> <li>Vnútna elektrická porucha spotrebiča. Obráťte sa na autorizované servisné stredisko.</li> </ul>

Po kontrole spotrebič vypnite a zapnite. Ak problém pretrváva, obráťte sa na autorizované servisné stredisko.

O kódy alarmov, ktoré nie sú popísané v tabuľke, požiadajte autorizované servisné stredisko.



#### **VAROVANIE!**





Neodporúčame používať spotrebič, kým sa problém celkom nevyrieši. Spotrebič odpojte a opäť ho nezapájajte, kým si nebudete istí, že funguje správne.

## 11.1 Kódové číslo výrobku (PNC)

Ak sa obráťte na autorizované servisné stredisko, musíte poskytnúť kódové číslo výrobku.

PNC nájdete na typovom štítku na dvierkach spotrebiča. PNC môžete skontrolovať aj na ovládacom paneli.

Pred kontrolou PNC sa uistite, že je spotrebič v režime výberu programu.

1. Súčasne stlačte a približne 3 sekundy podržte stlačené tlačidlá  a  .  
Na displeji sa zobrazí PNC vášho spotrebiča.
2. Zobrazenie PNC ukončíte súčasným stlačením a podržaním  a  na približne 3 sekundy.

Spotrebič sa vráti do režimu výberu programu.

## 11.2 Výsledky umývania a sušenia nie sú uspokojivé

Problém	Možná príčina a riešenie
Neuspokojivé výsledky umývania.	<ul style="list-style-type: none"> <li>• Pozrite si časť „<b>Každodenné používanie</b>“ Pozrite si časť „<b>Rady a tipy</b>“ a leták o ukladaní riadu do košov.</li> <li>• Používajte intenzívnejšie umývacie programy.</li> <li>• Zapnite ExtraPower voliteľnú funkciu na zlepšenie výsledkov umývania zvoleného programu.</li> <li>• Vyčistite dýzy sprchovacích ramien a filter. Pozrite si časť „<b>Ošetrovanie a čistenie</b>“</li> </ul>
Neuspokojivé výsledky sušenia.	<ul style="list-style-type: none"> <li>• Riad ste nechali príliš dlho vnútri zatvoreného spotrebiča. Zapnite AirDry voliteľnú funkciu na nastavenie automatického otvorenia dvierok a zlepšenie výsledkov sušenia.</li> <li>• Nedostatok leštidla alebo jeho nedostatočné dávkovanie. Naplňte dávkovač leštidla alebo nastavte vyššie dávkovanie leštidla.</li> <li>• Príčinou môže byť kvalita leštidla.</li> <li>• Odporúčame vám vždy používať leštidlo, dokonca aj v kombinácii s kombinovanými umývacími tabletami.</li> <li>• Plastové predmety niekedy treba utrieť utierkou.</li> <li>• Program nemá fázu sušenia. Pozrite si časť „<b>Prehľad programov</b>“.</li> </ul>
Na pohároch a riade sú biele šmuhy a modré usadeniny.	<ul style="list-style-type: none"> <li>• Dávkovanie leštidla je príliš vysoké. Nastavte nižšie dávkovanie leštidla.</li> <li>• Množstvo umývacieho prostriedku je príliš veľké.</li> </ul>
Na pohároch a riade sú škvrny a suché vodné kvapky.	<ul style="list-style-type: none"> <li>• Množstvo uvoľneného leštidla nie je dostatočné. Nastavte vyššie dávkovanie leštidla.</li> <li>• Príčinou môže byť kvalita leštidla.</li> </ul>
Vnútro spotrebiča je mokré.	<ul style="list-style-type: none"> <li>• Nejde o poruchu spotrebiča. Vlhký vzduch kondenzuje na stenách spotrebiča.</li> </ul>
Nezvyčajná pena počas umývania.	<ul style="list-style-type: none"> <li>• Používajte umývací prostriedok špeciálne určený pre umývačky riadu.</li> <li>• Použite umývací prostriedok od iného výrobcu.</li> <li>• Skôr ako riad vložíte do spotrebiča, neoplachujte ho predbežne pod tečúcou vodou.</li> </ul>
Stopy hrdze na príbore.	<ul style="list-style-type: none"> <li>• Vo vode v umývačke sa používa príliš veľa soli. Pozrite si časť „<b>Zmäkčovač vody</b>“.</li> <li>• Vložili ste spolu strieborný a antikorový príbor. Strieborný a antikorový príbor neukladajte blízko seba.</li> </ul>

Problém	Možná příčina a riešenie
Po skončení programu sú v dávkovači zvyšky umývacieho prostriedku.	<ul style="list-style-type: none"> <li>• Tableta umývacieho prostriedku sa zasekla v dávkovači, a preto sa úplne nerozpustila vo vode.</li> <li>• Voda nedokáže zmyť umývací prostriedok z dávkovača. Skontrolujte, či nie sú sprchovacie ramená zablokované ani upchaté.</li> <li>• Skontrolujte, či predmety v košoch nezabraňujú otvoreniu veka dávkovača umývacieho prostriedku.</li> </ul>
Pachy vnútri spotrebiča.	<ul style="list-style-type: none"> <li>• Pozrite si „<b>Čistenie vnútra</b>“.</li> <li>• Spustíte Machine Care program s odstraňovačom vodného kameňa alebo čistiacim prostriedkom určeným pre umývačky.</li> </ul>
Nánosy vodného kameňa na riade, v nádrži a na vnútornej strane dvierok.	<ul style="list-style-type: none"> <li>• Nízka úroveň dávkovania soli, skontrolujte ukazovateľ doplnenia.</li> <li>• Viečko zásobníka na soľ nie je upevnené.</li> <li>• Voda z vodovodu je tvrdá. Pozrite si časť „<b>Zmäkčovač vody</b>“.</li> <li>• Použite soľ a nastavte regeneráciu zmäkčovača vody aj pri použití kombinovaných umývacích tabliet. Pozrite si časť „<b>Zmäkčovač vody</b>“.</li> <li>• Spustíte Machine Care program s odstraňovačom vodného kameňa určeným pre umývačky.</li> <li>• Ak zvyšky vodného kameňa nezmiznú, vyčistíte spotrebič čistiacimi prostriedkami špeciálne určenými na tento účel.</li> <li>• Skúste iný umývací prostriedok.</li> <li>• Obráťte sa na výrobcu umývacieho prostriedku.</li> </ul>
Matný, vyblednutý alebo poškodený riad.	<ul style="list-style-type: none"> <li>• Skontrolujte, či v spotrebiči umývate iba riad vhodný do umývačky.</li> <li>• Koše nakladajte a vykladajte opatrne. Pozrite si leťák o vkladaní riadu.</li> <li>• Krehké predmety vložte do horného koša.</li> <li>• Spustíte GlassCare voliteľnú funkciu na zabezpečenie špeciálnej starostlivosti o sklenený a krehký riad.</li> </ul>



Pozrite si časť „**Pred prvým použitím**“ „**Každodenné používanie**“ alebo „**Rady a tipy**“, kde nájdete ďalšie možné príčiny.

## 12. TECHNICKÉ ÚDAJE

Rozmery	Šírka/výška/hĺbka (mm)	446 / 818 - 898 / 550
Elektrické zapojenie <b>1)</b>	Napätie (V)	220 - 240
	Frekvencia (Hz)	50

Tlak prívodu vody	Min./max. barov (MPa)	0.5 (0.05) / 8 (0.8)
Prívod vody	Studená voda alebo teplá voda <sup>2)</sup>	max. 60 °C
Kapacita	Nastavenia miesta	10
Spotreba energie <sup>3)</sup>	Pohotovostný režim (W)	5.0
	Vypnutý režim (W)	0.50

1) Ďalšie hodnoty si pozrite na typovom štítku.

2) Ak teplá voda pochádza z alternatívneho zdroja energie (napr. zo solárnych panelov), používajte prívod teplej vody, aby ste znížili spotrebu energie.

3) V súlade s nariadením č. 1059/2010.

## 12.1 Odkaz na databázu EU EPREL

Čiarový kód na štítku energetických parametrov dodanom so spotrebičom poskytuje webový odkaz na registráciu tohto spotrebiča v EU EPREL databáze.

Štítok energetických parametrov si ponechajte na neskoršie nahliadnutie spolu s návodom na obsluhu a všetkými ďalšími dokumentmi poskytnutými s týmto spotrebičom.

V EU EPREL databáze môžete nájsť informácie ohľadom výkonu výrobu pomocou odkazu <https://eprel.ec.europa.eu> a názvu modelu a čísla výrobu, ktoré nájdete na typovom štítku spotrebiča. Pozrite si kapitolu „Popis výrobu“.

Podrobnejšie informácie o štítku energetických parametrov nájdete na stránke [www.theenergylabel.eu](http://www.theenergylabel.eu).

## 13. OCHRANA ŽIVOTNÉHO PROSTREDIA

Materiály označené symbolom

odovzdajte na recykláciu.  Obal hodte do príslušných kontajnerov na recykláciu. Chráňte životné prostredie a zdravie ľudí a recyklujte odpad z elektrických a elektronických spotrebičov. Nelikvidujte

spotrebiče označené symbolom spolu s

odpadom z domácnosti.  Výrobok odovzdajte v miestnom recyklačnom zariadení alebo sa obráťte na obecný alebo mestský úrad.









[www.electrolux.com/shop](http://www.electrolux.com/shop)



156803530-A-472020

