

ESF8820ROW  
ESF8820ROX



---

**CS** Myčka nádobí  
**SK** Umývačka

---

Návod k použití  
Návod na používanie

2  
26



**Electrolux**

## OBSAH

1. BEZPEČNOSTNÍ INFORMACE.....	3
2. BEZPEČNOSTNÍ POKYNY .....	4
3. POPIS SPOTŘEBIČE.....	6
4. OVLÁDACÍ PANEL.....	7
5. PROGRAMY.....	8
6. NASTAVENÍ.....	9
7. FUNKCE.....	11
8. PŘED PRVNÍM POUŽITÍM.....	13
9. DENNÍ POUŽÍVÁNÍ.....	15
10. TIPY A RADY.....	17
11. ČIŠTĚNÍ A ÚDRŽBA.....	19
12. ODSTRAŇOVÁNÍ ZÁVAD.....	21
13. TECHNICKÉ INFORMACE.....	24

## MYSLÍME NA VÁS

Děkujeme, že jste si zakoupili spotřebič značky Electrolux. Vybrali jste si produkt, se kterým jsou spjaty desítky let profesionálních zkušeností a inovací. Tento důmyslný a stylový spotřebič byl navržen s ohledem na jeho uživatele. Kdykoliv jej proto používáte, můžete se spolehnout, že pokaždé dosáhnete skvělých výsledků.

Vítá Vás Electrolux.

**Navštivte naše stránky ohledně:**



Rady ohledně používání, brožury, poradce při potížích, servisních informací:  
**[www.electrolux.com/webselfservice](http://www.electrolux.com/webselfservice)**



Registrace vašeho spotřebiče, kterou získáte lepší servis:  
**[www.registerelectrolux.com](http://www.registerelectrolux.com)**



Nákupu příslušenství, spotřebního materiálu a originálních náhradních dílů pro váš spotřebič:  
**[www.electrolux.com/shop](http://www.electrolux.com/shop)**

## PÉČE O ZÁKAZNÍKY A SERVIS

Doporučujeme používat originální náhradní díly.

Při kontaktu se servisním střediskem se ujistěte, že máte k dispozici následující údaje: Model, výrobní číslo (PNC), sériové číslo.

Tyto informace jsou uvedeny na typovém štítku.

 Upozornění / Důležité bezpečnostní informace

 Všeobecné informace a rady

 Poznámky k ochraně životního prostředí

Změny vyhrazeny.

## 1. ⚠ BEZPEČNOSTNÍ INFORMACE

Tento návod si pečlivě přečtete ještě před instalací spotřebiče a jeho prvním použitím. Výrobce nenesе odpovědnost za žádný úraz ani škodu v důsledku nesprávné instalace nebo použití. Návod k použití vždy uchovávejte na bezpečném a přístupném místě pro jeho budoucí použití.

### 1.1 Bezpečnost dětí a postižených osob

- Tento spotřebič smí používat děti starší osmi let nebo osoby se sníženými fyzickými, smyslovými nebo duševními schopnostmi nebo osoby bez patřičných zkušeností a znalostí, pouze pokud tak činí pod dozorem nebo vedením, které zohledňuje bezpečný provoz spotřebiče, a pokud rozumí rizikům spojeným s provozem spotřebiče.
- Nenechte děti hrát si se spotřebičem.
- Prací prostředky uschovejte z dosahu dětí.
- Jsou-li dvířka spotřebiče otevřená, nedovolte dětem a domácím zvířatům, aby se k němu přibližovaly.
- Čištění a užitelskou údržbu spotřebiče by neměly provádět děti bez dozoru.

### 1.2 Všeobecné bezpečnostní informace

- Tento spotřebič je určen pro použití v domácnosti a pro následující způsoby použití:
  - ve farmářských domech, v kuchyňkách pro zaměstnance v obchodech, kancelářích a jiných pracovních prostředích;
  - pro zákazníky hotelů, motelů, penzionů a jiných ubytovacích zařízení.
- Neměňte technické parametry tohoto spotřebiče.
- Hodnota provozního tlaku vody (minimální a maximální) musí být mezi 0.5 (0.05) / 8 (0.8) bar (MPa).
- Dodržujte maximální počet 15 jídelních souprav.

- Jestliže je poškozený přívodní kabel, smí ho vyměnit pouze výrobce, autorizované servisní středisko nebo osoba s podobnou příslušnou kvalifikací, jinak by mohlo dojít k úrazu.
- Příbory vkládejte do košíčku ostrou špičkou dolů nebo je vložte vodorovně do zásuvky na příbory ostrou hranou dolů.
- Nenechávejte spotřebič s otevřenými dvířky bez dozoru, aby na ně nedopatřením někdo nestoupl.
- Před každou údržbou spotřebič vždy vypněte a vytáhněte síťovou zástrčku ze zásuvky.
- K čištění spotřebiče nepoužívejte vysokotlaký proud vody nebo páru.
- Pokud má spotřebič větrací otvory umístěné vespod, nesmí být zakryté např. kobercem.
- Spotřebič musí být připojen k vodovodnímu potrubí pomocí nové dodané soupravy hadic. Neinstalujte již jednou použitou soupravu hadic znovu.

## 2. BEZPEČNOSTNÍ POKYNY

### 2.1 Instalace



#### **VAROVÁNÍ!**

Tento spotřebič smí instalovat jen kvalifikovaná osoba.

- Odstraňte veškerý obalový materiál.
- Poškozený spotřebič neinstalujte ani nepoužívejte.
- Neinstalujte nebo nepoužívejte spotřebič tam, kde může teplota klesnout pod 0 °C.
- Řiďte se pokyny k instalaci dodanými spolu s tímto spotřebičem.
- Při přemísťování spotřebiče buďte vždy opatrní, protože je těžký. Vždy používejte ochranné rukavice a uzavřenou obuv.

### 2.2 Připojení k elektrické síti



#### **VAROVÁNÍ!**

Hrozí nebezpečí požáru nebo úrazu elektrickým proudem.

- Spotřebič musí být uzemněn.
- Zkontrolujte, zda údaje na typovém štítku souhlasí s parametry elektrické sítě.
- Vždy použijte správně instalovanou síťovou zásuvku s ochranou proti úrazu elektrickým proudem.
- Nepoužívejte rozbočovací zástrčky ani prodlužovací kabely.
- Dbejte na to, abyste nepoškodili napájecí kabel a síťovou zástrčku. Jestliže potřebujete vyměnit přívodní kabel, musí výměnu provést námi autorizované servisní středisko.
- Síťovou zástrčku zapojte do síťové zásuvky až na konci instalace spotřebiče. Po instalaci musí zůstat síťová zástrčka nadále dostupná.

- Neodpojujte spotřebič ze zásuvky tahem za kabel. Vždy tahejte za zástrčku.
- Tento spotřebič je v souladu se směrnicemi EHS.
- Pouze pro Velkou Británii a Irsko. Spotřebič je vybaven 13A síťovou zástrčkou. Je-li nutné vyměnit pojistku v síťové zástrčce, použijte pojistku: 13 amp ASTA (BS 1362).

## 2.3 Vodovodní přípojka

- Dbejte na to, abyste hadice nepoškodili.
- Před připojením spotřebiče k novým hadicím nebo k hadicím, které nebyly dlouho používány, nebo tam, kde byly prováděny opravy či instalována nová zařízení (vodoměry apod.), nechte vodu na několik minut odtéct, dokud nebude čistá.
- Ujistěte se, že při prvním použití spotřebiče ani po něm nedošlo k viditelnému úniku vody.
- Přívodní hadice s opláštěním je vybavena bezpečnostním ventilem a vnitřním síťovým kabelem.

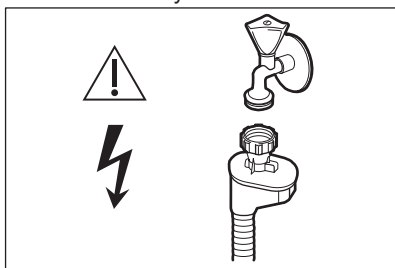

**VAROVÁNÍ!**  
Nebezpečné napětí.

- Jestliže se přívodní hadice poškodí, okamžitě zavřete vodovodní kohoutek a vytáhněte síťovou zástrčku ze zásuvky. Zkontaktujte autorizované servisní středisko, aby vám přívodní hadice byla vyměněna.

## 2.4 Použití spotřebiče

- Na otevřená dvířka si nesedějte, ani si na ně nestoupejte.
- Mycí prostředky pro myčky jsou nebezpečné. Řiďte se

bezpečnostními pokyny uvedenými na balení mycího prostředku.

- Nepijte ani si nehrajte s vodou ve spotřebiči.
- Nádobí ze spotřebiče nevyjímejte, dokud se nedokončí program. Na nádobí může zůstat trochu mycího prostředku.
- Pokud během probíhajícího programu otevřete dvířka spotřebiče, může dojít k uvolnění horké páry.
- Do spotřebiče, do jeho blízkosti nebo na spotřebič neumísťujte hořlavé předměty nebo předměty obsahující hořlavé látky.

## 2.5 Vnitřní osvětlení



**VAROVÁNÍ!**  
Nebezpečí úrazu.

- Tento spotřebič je vybaven vnitřním osvětlením, které se rozsvítí při otevření dvířek a zhasne při jejich zavření.
- Žárovka v tomto spotřebiči není vhodná pro osvětlení místností.
- Pokud je potřeba žárovku vyměnit, kontaktujte servisní středisko.

## 2.6 Obsluha

- Pro opravu spotřebiče kontaktujte autorizované servisní středisko. Doporučujeme používat pouze originální náhradní díly.
- Když budete kontaktovat autorizované servisní středisko, ujistěte se, že máte poznamenané následující informace, které lze nalézt na typovém štítku.  
Model:  
Výrobní číslo (PNC):  
Sériové číslo:

## 2.7 Likvidace



**VAROVÁNÍ!**  
Hrozí nebezpečí úrazu či udušení.

- Odpojte spotřebič od elektrické sítě.
- Odřízněte a vyhoďte síťový kabel.
- Odstraňte dveřní západku, abyste zabránili uvěznění dětí a domácích zvířat ve spotřebiči.

### 3. POPIS SPOTŘEBIČE

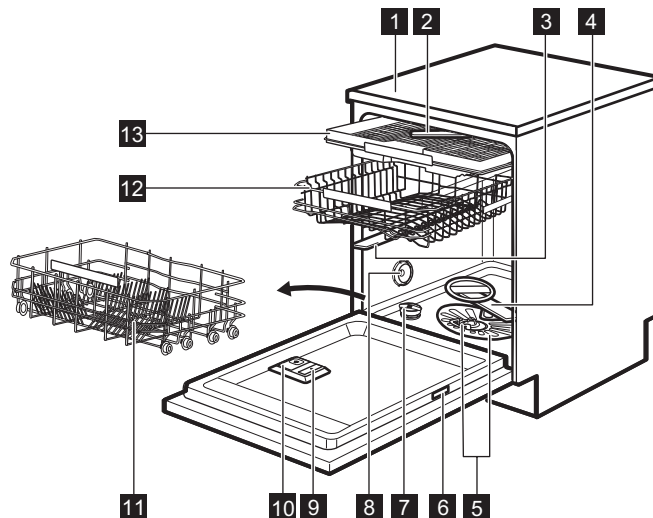

- |                                      |                                    |
|--------------------------------------|------------------------------------|
| <b>1</b> Horní deska                 | <b>8</b> Větrací otvor             |
| <b>2</b> Nejvyšší ostříkovací rameno | <b>9</b> Dávkač leštidla           |
| <b>3</b> Horní ostříkovací rameno    | <b>10</b> Dávkač mycího prostředku |
| <b>4</b> Dolní ostříkovací rameno    | <b>11</b> Dolní koš                |
| <b>5</b> Filtry                      | <b>12</b> Horní koš                |
| <b>6</b> Typový štítek               | <b>13</b> Příhrádka na příbory     |
| <b>7</b> Zásobník na sůl             |                                    |

## 4. OVLÁDACÍ PANEL

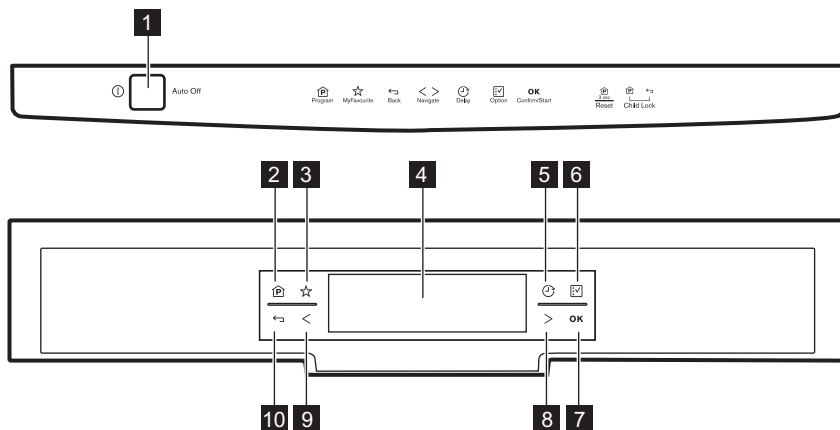

**1** Tlačítko Zap/Vyp

**2** Tlačítko **Program**

**3** Tlačítko **MyFavourite**

**4** Displej

**5** Tlačítko **Delay**

**6** Tlačítko **Option**

**7** Tlačítko **OK**

**8** Navigační tlačítko

**9** Navigační tlačítko

**10** Tlačítko **Zpět**

### 4.1 Chování tlačítek

#### Program tlačítko

- Krátkým stisknutím přejdete do seznamu programů. Výchozí program: ECO.
- Dlouhým stisknutím (tři sekundy) při spuštěném programu daný program vymažete. Na displeji se zobrazí výchozí program.
- Současným stisknutím tlačítek Program a Zpět zapnete nebo vypnete funkci Dětská bezpečnostní pojistka.

#### MyFavourite tlačítko

- Krátkým stisknutím zvolíte program MyFavourite. Pokud nebyl uložen žádný program, na displeji se zobrazí nastavení Nastavit MyFavourite.
- Při dlouhém stisknutí se se zobrazí nastavení Nastavit MyFavourite.

#### Delay tlačítko

- Slouží k nastavení odloženého startu programu.

#### Option tlačítko

- Stisknutím tohoto tlačítka zvolíte funkci a otevřete seznam nastavení.

#### OK tlačítko

- Potvrdí volbu programu, funkcí a nastavení.

#### Navigační tlačítka

- Pomocí těchto tlačítek se můžete pohybovat v seznamech a informačních textech.

#### Zpět tlačítko

- Slouží k návratu na předchozí obrazovku bez uložení změn.

## 5. PROGRAMY

Program	Stupeň zašpinění Druh náplně	Fáze programu	Funkce
ECO 1)	<ul style="list-style-type: none"> <li>• Normálně zašpiněné</li> <li>• Nádobí a přístroje</li> </ul>	<ul style="list-style-type: none"> <li>• Předmytí</li> <li>• Mytí 50 °C</li> <li>• Oplachy</li> <li>• Sušení</li> </ul>	<ul style="list-style-type: none"> <li>• TimeSaver</li> <li>• XtraDry</li> </ul>
AutoFlex 2)	<ul style="list-style-type: none"> <li>• Vše</li> <li>• Nádobí, přístroje, hrnce a pánve</li> </ul>	<ul style="list-style-type: none"> <li>• Předmytí</li> <li>• Mytí od 45 °C do 70 °C</li> <li>• Oplachy</li> <li>• Sušení</li> </ul>	<ul style="list-style-type: none"> <li>• XtraDry</li> </ul>
FlexiWash 3)	<ul style="list-style-type: none"> <li>• Různě zašpiněné</li> <li>• Nádobí, přístroje, hrnce a pánve</li> </ul>	<ul style="list-style-type: none"> <li>• Předmytí</li> <li>• Mytí 50 °C a 65 °C</li> <li>• Oplachy</li> <li>• Sušení</li> </ul>	<ul style="list-style-type: none"> <li>• TimeSaver</li> <li>• XtraDry</li> </ul>
Intensive	<ul style="list-style-type: none"> <li>• Velmi zašpiněné</li> <li>• Nádobí, přístroje, hrnce a pánve</li> </ul>	<ul style="list-style-type: none"> <li>• Předmytí</li> <li>• Mytí 70 °C</li> <li>• Oplachy</li> <li>• Sušení</li> </ul>	<ul style="list-style-type: none"> <li>• TimeSaver</li> <li>• XtraDry</li> </ul>
Quick Plus 4)	<ul style="list-style-type: none"> <li>• Čerstvě zašpiněné</li> <li>• Nádobí a přístroje</li> </ul>	<ul style="list-style-type: none"> <li>• Mytí 60 °C</li> <li>• Oplachy</li> </ul>	<ul style="list-style-type: none"> <li>• XtraDry</li> </ul>
Glass Care	<ul style="list-style-type: none"> <li>• Normálně nebo lehce zašpiněné</li> <li>• Křehké nádobí a sklo</li> </ul>	<ul style="list-style-type: none"> <li>• Mytí 45 °C</li> <li>• Oplachy</li> <li>• Sušení</li> </ul>	<ul style="list-style-type: none"> <li>• XtraDry</li> </ul>
Rinse & Hold 5)	<ul style="list-style-type: none"> <li>• Vše</li> </ul>	<ul style="list-style-type: none"> <li>• Předmytí</li> </ul>	

1) Tento program nabízí nejúspornější spotřebu vody a energie při mytí normálně zašpiněného nádobí a přístrojů. (Jedná se o standardní program pro zkušební.)

2) Spotřebič zjistí stupeň zašpinění a množství nádobí v koších. Automaticky pak nastaví teplotu a množství vody, spotřebu energie a délku programu.

3) U tohoto programu můžete umýt náplň různě zašpiněného nádobí. Velmi zašpiněné nádobí v dolním koši a normálně zašpiněné v horním koši. Tlak a teplota vody v dolním koši je vyšší než v horním koši.

4) U tohoto programu můžete umýt čerstvě zašpiněné nádobí. Tento program nabízí dobré výsledky mytí při krátké délce programu.

5) S tímto programem můžete rychle opláchnout nádobí, aby se zabránilo přilepení zbytků jídla na nádobí a nepříjemnému zápachu vycházejícímu ze spotřebiče. Pro tento program nepoužívejte mycí prostředek.



## 5.1 Údaje o spotřebě

Program <sup>1)</sup>	Voda (l)	Energie (kWh)	Délka (min)
ECO	11	0.857	232
AutoFlex	7 - 14	0.6 - 1.6	40 - 170
FlexiWash	14 - 16	1.2 - 1.5	160 - 180
Intensive	12.5-14.5	1.4-1.7	170-190
Quick Plus	10	0.9	30
Glass Care	12 - 14	0.7 - 0.9	82-92
Rinse & Hold	4	0.1	14

<sup>1)</sup> Hodnoty se mohou měnit v závislosti na tlaku a teplotě vody, na kolísání v dodávce proudu, na zvolených funkcích a na množství nádobí.

## 5.2 Informace pro zkušební

Pro všechny potřebné informace ohledně testu výkonnosti zašlete e-mail na:

[info.test@dishwasher-production.com](mailto:info.test@dishwasher-production.com)

Poznamenejte si výrobní číslo (PNC) uvedené na typovém štítku.

# 6. NASTAVENÍ

## 6.1 Seznam nastavení

Nastavení	Hodnoty	Popis
Nastavit MyFavourite	Seznam programů	Slouží k nastavení vašeho oblíbeného každodenního programu. Viz konkrétní informace v této kapitole.
AutoOpen	Zap (výchozí hodnota) Vyp	Nastavte automatické otevření dvířek pro program ECO. Viz konkrétní informace v této kapitole.
Doba	Hodiny a minuty	Nastavte čas.
Zvuk konce	Zap Vyp	Upozorní vás na dokončení programu. Nastavení z výroby: vyp.
Tóny tlačítek	Vyp Kliknutí Pípnutí	Slouží k nastavení zvuku stisknutých tlačítek.

Nastavení	Hodnoty	Popis
Hlasitost	Stupeň 1 až 10.	Slouží k nastavení hlasitosti tónu tlačítek, výstražné zvukové signalizace a zvuk konce. Nastavení z výroby: stupeň 5.
Jas	Stupeň 0 až 9.	Slouží ke změně jasu displeje. Nastavení z výroby: stupeň 5.
Kontrast	Stupeň 0 až 9.	Slouží ke změně kontrastu displeje. Nastavení z výroby: stupeň 5.
Tvrdost vody	Stupeň 1 až 10.	Slouží k nastavení změkčovače vody podle tvrdosti vody v místě vašeho bydliště. Nastavení z výroby: stupeň 5.
Jazyky	Seznam jazyků.	Nastavte upřednostňovaný jazyk. Výchozí jazyk: Angličtina.
Reset nastavení	Reset Zrušit	Slouží k obnovení výrobního nastavení spotřebiče.
Množství leštidla	Stupeň 0 až 6. Stupeň 0 = nedochází k dávkování leštidla.	Slouží k nastavení dávkovače leštidla dle potřebného dávkovaného množství. Nastavení z výroby: stupeň 4.

## 6.2 Jak uložit nastavení

Když nastavení uložíte, daná hodnota bude platná, dokud ji opět nezměníte.

1. Stiskněte tlačítko **Option**.
  2. V seznamu nastavení se můžete pohybovat pomocí navigačních tlačítek.
  3. Zvolte nastavení.
  4. Stisknutím tlačítka **OK** zadejte hodnotu nastavení.
  5. Zvolte podmínku nastavení.
  6. Stisknutím tlačítka **OK** volbu potvrďte.
- Na displeji se zobrazí seznam programů.

Pokud chcete uložit další nastavení, opakujte stejný postup.

## 6.3 Jak uložit program MyFavourite

S programem lze také uložit použitelné funkce. S programem nelze uložit odložený start nebo nelze odložit start programu MyFavourite. Do paměti lze uložit pouze jeden program. Nové nastavení zruší nastavení předchozí.

1. Stiskněte tlačítko **Option**.
2. Nastavte funkce, které chcete uložit společně s programem.

3. Zvolte Nastavit MyFavourite.
  4. Stiskněte tlačítko **OK**.
- Na displeji se zobrazí seznam programů.
5. Zvolte program a stiskněte tlačítko **OK**.

Pokud je program vybaven funkcí TimeSaver, musíte zvolit Rychlé nebo Normální.

6. Stisknutím tlačítka **OK** volbu potvrďte.

Na displeji se potvrdí, že byl program MyFavourite uložen.

## 6.4 AutoOpen

Funkce AutoOpen zlepšuje výsledky sušení při menší spotřebě energie.

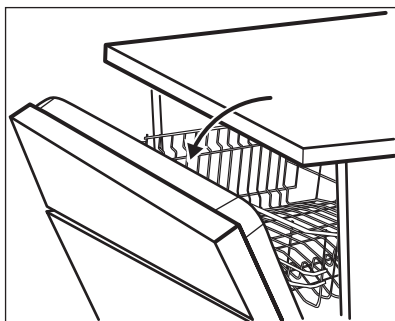

Když probíhá fáze sušení, zařízení otevře dvířka spotřebiče. Dvířka poté nechá otevřená.



### POZOR!

Nepokoušejte se zavřít dvířka spotřebiče po dobu dvou minut po automatickém otevření. Spotřebič by se mohl poškodit.



### POZOR!

Jsou-li přítomny děti a na konci programu chcete nechat dvířka zavřená, systém AutoOpen lze vypnout.

Funkce AutoOpen se automaticky zapne u všech programů s výjimkou Rinse & Hold.

Chcete-li dosáhnout lepších výsledků sušení, viz funkce XtraDry nebo zapněte funkci AutoOpen.

## 7. FUNKCE



Před spuštěním programu je nutné pokaždé navolit požadované funkce. Během spuštěného programu již není možné funkce vypnout či zapnout.



Ne všechny funkce jsou vzájemně slučitelné. Pokud zvolíte neslučitelné funkce, spotřebič automaticky jednu nebo více z nich vypne. Zůstanou svítit pouze ukazatele těch funkcí, které jsou stále zapnuty.

### 7.1 Seznam funkcí

Funkce	Hodnoty	Popis
Odložený start	Od 1 do 24 hodin Vyp (výchozí hodnota)	Slouží k odložení spuštění programu.
XtraDry	Zap Vyp (výchozí hodnota)	Tuto funkci zapněte, chcete-li zlepšit výsledky sušení. Viz konkrétní informace v této kapitole.

Funkce	Hodnoty	Popis
Dětská bezpečnostní pojistka	Zapnout Zrušit	Tato funkce zabraňuje dětem hrát si s tlačítky na ovládacím panelu. Viz konkrétní informace v této kapitole.

## 7.2 Jak nastavit funkci

Některé funkce nejsou navzájem kompatibilní. Když nastavíte dvě funkce, které nejsou navzájem kompatibilní, spotřebič automaticky jednu nebo více funkcí vypne. Na displeji se zobrazí zpráva udávající, která funkce byla vypnuta.

Po dokončení nebo zrušení programu se funkce vrátí na výchozí hodnotu.

1. Stiskněte tlačítko **Option**.
2. V seznamu funkcí se můžete pohybovat pomocí navigačních tlačítek.
3. Zvolte funkci.
4. Stisknutím tlačítka **OK** zadejte hodnotu nastavení.
5. Nastavte podmínku funkce.
6. Stisknutím tlačítka **OK** volbu potvrďte.

Na displeji se zobrazí seznam programů. Pokud chcete nastavit další funkci, opakujte stejný postup.

## 7.3 XtraDry

Tuto funkci zapněte, chcete-li intenzivnější sušicí výkon. Použití této funkce může mít vliv na délku některých programů, spotřebu vody a teplotu posledního oplachu.

Funkce XtraDry je pojata jako trvalá pro všechny programy s výjimkou ECO a není nutné ji zvolit při každém programu.

Při každém spuštění funkce ECO je funkce XtraDry vypnutá a je nutné ji zvolit ručně. U ostatních programů je nastavení funkce XtraDry trvalé a automaticky se použije při jejich dalším spuštění. Tuto konfiguraci lze kdykoli změnit.

Zapnutím funkce XtraDry vypnete funkci TimeSaver.

## 7.4 TimeSaver

Tato funkce zvyšuje tlak a teplotu vody.

Mycí a sušicí fáze jsou kratší. Celková délka programu se sníží o přibližně 50 %.

Výsledky mytí jsou stejné jako při normální délce programu, ale výsledky sušení mohou být méně uspokojivé.



Funkci nelze použít se všemi dostupnými programy. Pokud je funkce s daným programem použitelná, můžete spustit nebo vypnout funkci TimeSaver.

Zvolte program a stiskněte tlačítko **OK**. Lze-li funkci TimeSaver použít, na displeji se zobrazí stavy Rychlé a Normální a délka programu pro každý ze stavů:

- Rychlé: volbou tohoto stavu spustíte funkci TimeSaver a stisknutím tlačítka **OK** volbu potvrdíte.
- Normální: volbou tohoto stavu vypnete funkci TimeSaver a stisknutím tlačítka **OK** volbu potvrdíte.

Pokud chcete nastavit funkci TimeSaver s programem ECO, musíte nejprve vypnout funkci AutoOpen.

## 7.5 Dětská bezpečnostní pojistka

Tato funkce brání dětem v hraní si s tlačítky na ovládacím panelu v průběhu programu nebo když je spotřebič zapnutý a připraven k použití.

Je-li zapnutá funkce Dětská bezpečnostní pojistka, funkce AutoOpen se automaticky vypne.

Současně stiskněte tlačítka **Program** a **Zpět**.

Na displeji se zobrazí hlášení, že je zapnutá funkce Dětská bezpečnostní pojistka.

Funkci Dětská bezpečnostní pojistka vypnete zopakováním stejného postupu.

## 8. PŘED PRVNÍM POUŽITÍM

Když poprvé zapnete spotřebič, je nutné nastavit jazyk a čas. Výchozím jazykem je angličtina.

- Nastavte jazyk.
  - Stisknutím tlačítka **OK** potvrdíte angličtinu.
  - Zvolte nový jazyk a poté potvrďte stisknutím tlačítka **OK**.
- Nastavte čas a poté potvrďte stisknutím tlačítka **OK**.
- Ujistěte se, zda aktuální stupeň změkčovače vody odpovídá tvrdosti vaší vody. Pokud ne, nastavte stupeň změkčovače vody.**
- Naplňte zásobník na sůl.
- Naplňte dávkovač leštidla.
- Otevřete vodovodní kohoutek.
- Spustěte program k odstranění všech možných zbytků uvnitř spotřebiče. Nepoužívejte mycí prostředek a nevkládejte nic do košů.

Při spuštění programu může spotřebič trvat až pět minut, než se zregeneruje

pryskyřice ve změkčovači vody. Během této chvíle spotřebič může navenek vypadat jako neaktivní, porouchaný. Mycí fáze se však spustí ihned po dokončení této procedury. Procedura regenerace se pravidelně opakuje.

### 8.1 Změkčovač vody

Změkčovač vody odstraňuje z přiváděné vody minerály a soli, které by mohly mít škodlivé nebo nežádoucí účinky na výsledky mytí nebo na spotřebič.

Čím je obsah těchto minerálů vyšší, tím je voda tvrdší. Tvrdost vody se označuje v ekvivalentních stupních tvrdosti.

Změkčovač by měl být nastaven podle tvrdosti vody v místě vašeho bydliště. Tvrdost vody v místě vašeho bydliště zjistíte u místního vodárenského podniku. K zajištění dobrých výsledků mytí je důležité nastavit správný stupeň změkčovače vody.

#### Tvrdost vody

Německé stupně (°dH)	Francouzské stupně (°fH)	mmol/l	Clarkovy stupně	Nastavení změkčovače vody
47 - 50	84 - 90	8.4 - 9.0	58 - 63	10
43 - 46	76 - 83	7.6 - 8.3	53 - 57	9
37 - 42	65 - 75	6.5 - 7.5	46 - 52	8
29 - 36	51 - 64	5.1 - 6.4	36 - 45	7
23 - 28	40 - 50	4.0 - 5.0	28 - 35	6
19 - 22	33 - 39	3.3 - 3.9	23 - 27	5 1)
15 - 18	26 - 32	2.6 - 3.2	18 - 22	4
11 - 14	19 - 25	1.9 - 2.5	13 - 17	3
4 - 10	7 - 18	0.7 - 1.8	5 - 12	2

Německé stupně (°dH)	Francouzské stupně (°fH)	mmol/l	Clarkovy stupně	Nastavení změkčovače vody
<4	<7	<0.7	< 5	1 2)

1) Nastavení z výroby.

2) Při tomto stupni sůl nepoužívejte.

**At' už používáte standardní mycí prostředek nebo kombinované tablety (se solí či bez), nastavte správný stupeň změkčovače vody, který udrží kontrolku doplnění soli zapnutou.**



Kombinované mycí tablety obsahující sůl nejsou dostatečně účinné, aby změkčily tvrdou vodu.

## 8.2 Zásobník na sůl



### POZOR!

Používejte výhradně hrubou sůl určenou pro myčky. Jemná sůl zvyšuje riziko koroze.

Sůl se používá k regeneraci pryskyřice ve změkčovací vody a k zajištění dobrých mycích výsledků při každodenním používání.

### Jak doplnit zásobník na sůl

- Otočením víčka proti směru hodinových ručiček otevřete zásobník na sůl.
- Do zásobníku na sůl nalijte 1 l vody (pouze při prvním plnění).
- Naplňte zásobník na sůl solí do myčky.

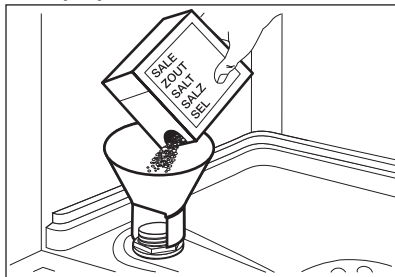

- Odstraňte sůl, která se vysypala okolo zásobníku na sůl.

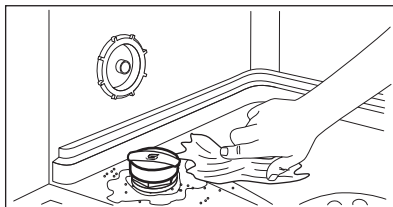

- Zavřete zásobník na sůl otočením jeho víčka po směru hodinových ručiček.



Při plnění může ze zásobníku na sůl unikat voda nebo sůl. Nebezpečí koroze. Po naplnění zásobníku na sůl jí zabráníte spuštěním programu.



Když je zapotřebí doplnit zásobník na sůl, na displeji se zobrazí příslušné hlášení.

## 8.3 Dávkač leštidla

Leštidlo pomáhá usušit nádobí bez šmouh a skvrn.

Leštidlo je uvolňováno automaticky během fáze horkého oplachu.

Požadované množství leštidla lze nastavit od stupně 1 (nejmenší množství) po stupeň 6 (největší množství). Při stupni 0 je dávkač vypnutý a leštidlo není vypouštěno.

Nastavení z výroby: stupeň 4.

## Jak plnit dávkovač leštidla

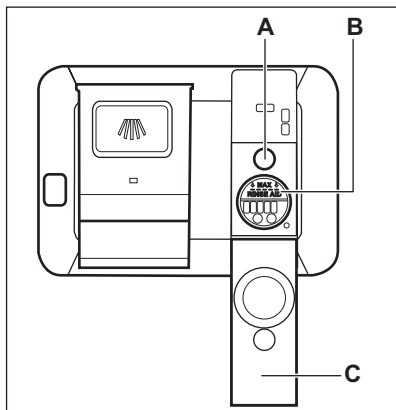

### POZOR!

Používejte pouze leštadlo pro myčky nádobí.

1. Otevřete víčko (C).
2. Doplněte dávkovač leštidla (B), dokud kapalina nedosáhne hladiny „MAX“.

3. Rozlité leštadlo setřete savým hadříkem, aby se netvořilo přílišné množství pěny.
4. Zavřete víko. Ujistěte se, že víčko zaklapne zpět.



Dávkovač leštidla doplňte, když ukazatel leštidla (A) zesvítí.



Když je zapotřebí doplnit dávkovač leštidla, na displeji se zobrazí příslušné hlášení.

Používáte-li kombinované mycí tablety a výsledky sušení jsou uspokojivé, ukazatel doplnění leštidla lze vypnout tak, že množství leštidla nastavíte na hodnotu 0.



Pro lepší výsledky sušení doporučujeme vždy používat leštadlo, a to i společně s kombinovanými mycími tabletami, které obsahují oplachovací prostředek.

## 9. DENNÍ POUŽÍVÁNÍ

1. Otevřete vodovodní kohoutek.
2. Stisknutím tlačítka Zap/Vyp zapnete spotřebič.

Zkontrolujte, zda je spotřebič v režimu volby programu.

- Pokud se na displeji zobrazí hlášení o doplnění soli, doplňte zásobník na sůl.
  - Pokud se zobrazí zpráva o prázdném dávkovači leštidla, doplňte dávkovač leštidla.
3. Naplňte koše.
  4. Přidejte mycí prostředek.
  5. Nastavte a spusťte správný program pro daný druh náplně a stupeň znečištění.

### 9.1 Použití mycího prostředku

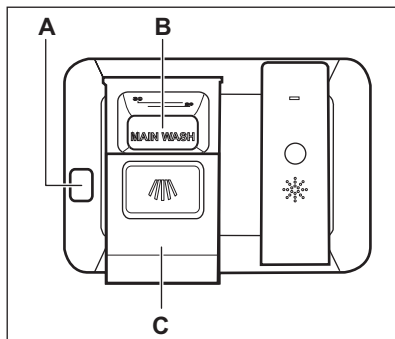

### POZOR!

Používejte pouze mycí prostředek pro myčky nádobí.

1. Stiskněte uvolňovací tlačítko (A) a otevřete víko (C).
2. Mycí prostředek či tabletu vložte do komory (B).

3. Pokud má program fázi předmytí, naneste na vnitřní stranu dvířek spotřebiče trochu mycího prostředku.
4. Zavřete víko. Ujistěte se, že víko zaklapne zpět.

## 9.2 Nastavení a spuštění programu

### Funkce Auto Off

Tato funkce snižuje spotřebu energie automatickým vypnutím nepracujícího spotřebiče.

Funkce se spustí:

- Po pěti minutách po dokončení programu.
- Po pěti minutách, kdy nebyl spuštěn žádný program.

### Spuštění programu

1. Stisknutím tlačítka Zap/Vyp zapněte spotřebič.
2. Zavřete dvířka spotřebiče.
3. V případě potřeby zvolte vhodnou funkci. Jakmile nastavíte funkci, přejděte zpět na seznam programů.
4. Zvolte program. Výchozím programem je vždy program ECO.

Pokud lze program použít s funkcí TimeSaver, musíte potvrdit nastavení Rychlé nebo Normální.

5. Stisknutím tlačítka **OK** spustíte program.

Po spuštění programu se na displeji zobrazí:

- Délka programu, která se snižuje v krocích po jedné minutě.
- Symbol probíhajícího programu.
- Ve spodní části displeje se zobrazuje programová lišta. Střední segment trvale svítí, zatímco dva boční segmenty blikají. Počet trvale svítících segmentů se s probíhajícím programem zvyšuje.

### Spuštění programu MyFavourite

1. Stisknutím tlačítka Zap/Vyp zapněte spotřebič.

2. Zavřete dvířka spotřebiče.
3. Stisknutím tlačítka MyFavourite spustíte program.

Po spuštění programu se na displeji zobrazí:

- Délka programu, která se snižuje v krocích po jedné minutě.
- Symbol probíhajícího programu.
- Ve spodní části displeje se zobrazuje programová lišta. Střední segment trvale svítí, zatímco dva boční segmenty blikají. Počet trvale svítících segmentů se s probíhajícím programem zvyšuje.

### Odložení spuštění programu

Funkci odloženého startu nelze nastavit s programem MyFavourite.

1. Nastavte program.
2. Stiskněte tlačítko **Delay**.

Na displeji se zobrazuje:

- Spustit: Čas spuštění programu.
  - Konec: Čas konce programu.
3. Počet hodin do odloženého startu zvýšíte opakovaným stisknutím navigačního tlačítka vpravo. Spuštění programu můžete odložit o 1 až 24 hodin. Počet hodin snížíte pomocí navigačního tlačítka vlevo.

Čas zobrazený údaji Spustit a Konec se aktualizuje.

4. Stisknutím tlačítka **OK** potvrdíte a spustíte odpočet do odloženého startu. Po dokončení odpočtu se spustí nastavený program.

### Otevření dvířek za chodu spotřebiče

Pokud otevřete dvířka během probíhajícího programu, spotřebič přeruší svůj chod. Může to mít vliv na spotřebu energie a délku programu. Když dvířka opět zavřete, bude spotřebič pokračovat od okamžiku přerušování.





Pokud dvířka otevřete během sušící fáze na déle než 30 sekund, probíhající program se ukončí. Jsou-li dvířka otevřena prostřednictvím funkce AutoOpen, k tomuto nedojde.

**POZOR!**

Po automatickém otevření dvířek prostřednictvím funkce AutoOpen se je nepokoušejte po dobu dvou minut zavřít, protože by mohlo dojít k poškození spotřebiče. Pokud poté dvířka zavřete na další tři minuty, probíhající program se ukončí.

## Zrušení odloženého startu během jeho odpočítávání

1. Otevřete dvířka spotřebiče.
2. Stiskněte tlačítko **Delay**.
3. Opakovaným stisknutím navigačního tlačítka vlevo snižte počet hodin až na 0h.
4. Stiskněte tlačítko **OK**.

Na displeji se zobrazí Zrušit odklad a následující podmínky:

- Ano: Stiskněte tlačítko **OK** a zavřete dvířka spotřebiče. Spustí se zvolený program.
- Ne: Stisknutím tlačítka **OK** se displej přepne zpět na odpočet odloženého startu. Chcete-li pokračovat v odpočtu, zavřete dvířka spotřebiče.

Lze rovněž zrušit odložený start stejným postupem jako při zrušení probíhajícího programu, ale v takovém případě budou zvolený program a funkce nastaveny na jejich výchozí hodnoty.

## Zrušení probíhajícího programu

1. Otevřete dvířka spotřebiče.
2. Na asi tři sekundy stiskněte a podržte tlačítko **Program**, dokud se na displeji nezobrazí Zrušit mytí?.
  - Stisknutím Pokračovat můžete pokračovat v programu. Stisknutím tlačítka **OK** potvrďte volbu a zavřete dvířka spotřebiče.
  - Stisknutím tlačítka Stop zrušíte probíhající program. Stisknutím tlačítka **OK** volbu potvrďte.

Před spuštěním nového programu zkontrolujte, zda je v dávkovači mycí prostředek.

## Konec programu

Po dokončení programu se na displeji zobrazí 0:00 a Konec programu.

Všechny segmenty programové lišty svítí.

Při otevření dvířek se spotřebič automaticky vypne.

1. Stiskněte tlačítko Zap/Vyp nebo vyčkejte, až funkce Auto Off automaticky vypne spotřebič. Pokud jste otevřeli dvířka před zapnutím Auto Off, spotřebič se automaticky vypne.
2. Zavřete vodovodní kohoutek.

# 10. TIPY A RADY

## 10.1 Obecné informace

Následující rady zajistí optimální výsledky mytí a sušení při každodenním používání a také pomohou chránit životní prostředí.

- Z nádobí odstraňte větší zbytky jídla, které dejte do odpadu.
- Nádobí neoplachujte ručně. V případě potřeby použijte program předmytí (je-

li dostupný) nebo zvolte program s fází předmytí.

- Vždy využijte celý objem košů.
- Při plnění spotřebiče se ujistěte, že na nádobí všude dosáhne voda vycházející z trysek ostříkovačích ramene. Ujistěte se, že se kusy nádobí nedotýkají nebo nepřekrývají.
- Můžete používat oddělené mycí prostředek, leštidlo a sůl nebo můžete používat kombinované tablety (např.

- „3 v 1“, „4 v 1“, „Vše v 1“). Řídte se pokyny na balení. Kombinované tablety jsou obvykle vhodné v oblastech s vodou o tvrdosti do 21 °dH. V oblastech přesahujících tento limit je také nutné použít leštidlo a sůl.
- Nastavte a program pro daný druh náplně a stupeň zašpinění. Program ECO nabízí nejušpornější spotřebu vody a energie při mytí normálně zašpiněného nádobí a přístrojů.

## 10.2 Použití soli, leštidla a mycího prostředku

- Používejte pouze sůl, leštidlo a mycí prostředek určený pro myčky nádobí. Jiné výrobky by mohly spotřebič poškodit.
- Kombinované tablety mohou korektně fungovat pouze v oblastech s vodou o tvrdosti do 21 °dH. V oblastech přesahujících tento limit je nutné použít kromě kombinovaných tablet také leštidlo a sůl. V oblastech s tvrdou nebo velmi tvrdou vodou však doporučujeme k dosažení nejlepších výsledků mytí a sušení používat samostatný mycí prostředek (prášek, gel, tablety bez doplňujících funkcí), leštidlo a sůl odděleně.
- Při použití kombinovaných tablet lze dávkovač leštidla vypnout, ale pro zajištění lepších výsledků sušení doporučujeme leštidlo vždy používat. Při použití kombinovaných tablet a když je tvrdost vody nižší než 21 °dH lze stupeň změkčovače vody nastavit na nejnižší hodnotu.
- Mycí tablety se u krátkých programů zcela nerozpustí. Abyste zabránili usazování zbytků mycího prostředku na nádobí, doporučujeme používat tablety s dlouhými programy.
- Nepoužívejte větší množství mycího prostředku, než je správné. Řídte se pokyny na balení mycího prostředku.

## 10.3 Co dělat, pokud chcete přestat používat mycí tablety

Než začnete odděleně používat mycí prostředek, sůl a leštidlo, provedte následující postup.

1. Nastavte nejvyšší stupeň změkčovače vody.
2. Ujistěte se, že je zásobník na sůl a dávkovač leštidla plný.
3. Nastavte nejkratší program s oplachovací fází. Nepoužívejte mycí prostředek a nevkládejte nic do košů.
4. Po dokončení programu nastavte změkčovač vody na stupeň tvrdosti vody v místě vašeho bydliště.
5. Seřídte dávkování leštidla.
6. Zapněte signalizaci prázdného dávkovače leštidla.

## 10.4 Plnění košů

- Spotřebič používejte pouze k mytí nádobí, které je bezpečné myt v myčce.
- Do spotřebiče nevkládejte předměty vyrobené ze dřeva, rohoviny, hliníku, mědi nebo cínu.
- Nevkládejte do spotřebiče předměty, které sají vodu (houby, hadry).
- Z nádobí odstraňte zbytky jídla.
- Připálené zbytky jídel na nádobí nechte změkknout.
- Duté nádobí (např. šálky, sklenice, hrnce) pokládejte dnem vzhůru.
- Dbejte na to, aby se nádobí nebo přístroje neleply k sobě. Lžiče smíchejte s ostatními přístroji.
- Přesvědčte se, že se sklenice vzájemně nedotýkají.
- Malé předměty vložte do košíčku na přístroje.
- Lehké kusy vložte do horního koše. Dbejte na to, aby se jednotlivé kusy nádobí nehýbaly.
- Před spuštěním programu zkontrolujte, zda se ostříkovací rameno může volně otáčet.

## 10.5 Před spuštěním programu

Zkontrolujte, zda:

- Filtry jsou čisté a správně nainstalované.
- Víčko zásobníku na sůl je dotažené.
- Ostříkovací ramena nejsou zanesená.
- Je doplněna sůl do myčky a leštidlo (pokud nepoužíváte kombinované mycí tablety).
- Rozmístění nádobí v koších je správné.

- Program je vhodný pro daný druh náplně a stupeň znečištění.
- Používá se správné množství mycího prostředku.

## 10.6 Vyprazdňování košů

1. Nádobí před vyjmutím z myčky nechte vychladnout. Horké nádobí se snadněji poškodí.

2. Nejprve vyprázdněte dolní koš a teprve poté horní.

**i** Na konci programu může být na stěnách a dvířkách spotřebiče voda.

# 11. ČIŠTĚNÍ A ÚDRŽBA



### VAROVÁNÍ!

Před čištěním nebo údržbou spotřebič vždy vypněte a vytáhněte síťovou zástrčku ze zásuvky.



Znečištěné filtry a ucpaná ostříkovací ramena snižují výsledky mytí. Pravidelně je kontrolujte a v případě potřeby je vyčistěte.

## 11.1 Čištění filtrů

Systém filtru se skládá ze tří částí.

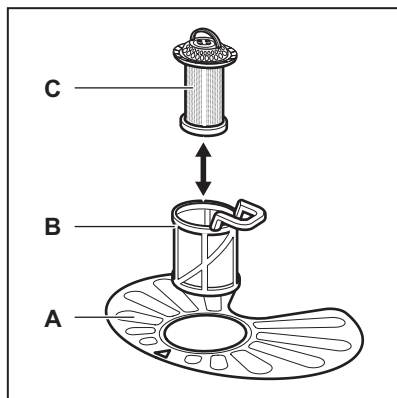

1. Otočte filtrem (B) proti směru hodinových ručiček a vyndejte jej.

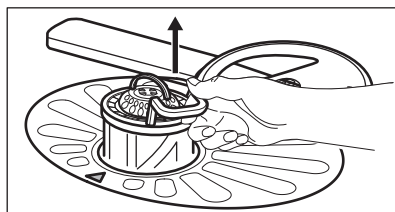
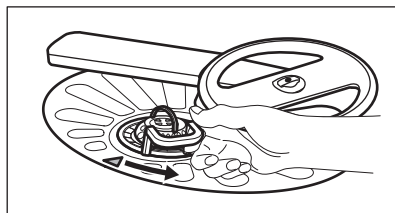

2. Vyndejte filtr (C) z filtru (B).
3. Vyměňte plochý filtr (A).

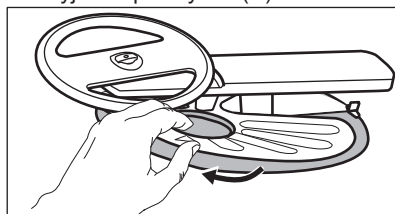

4. Filtry omyjte.

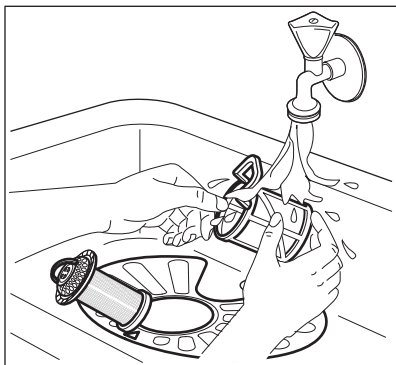

5. Zkontrolujte, zda ve sběrné jínce nebo kolem ní nejsou žádné zbytky jídel a nečistot.
6. Vložte zpět plochý filtr (A). Ujistěte se, že je správně umístěn pod dvěma vodicími drážkami.

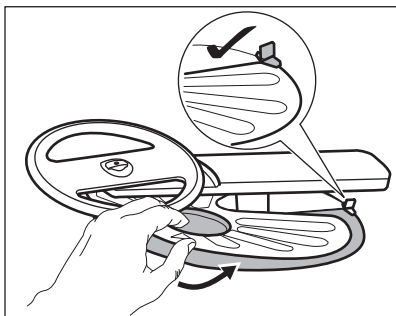

7. Sestavte filtry (B) a (C).
8. Vložte zpět filtr (B) do plochého filtru (A). Otočte jím po směru hodinových ručiček, dokud se nezajistí.

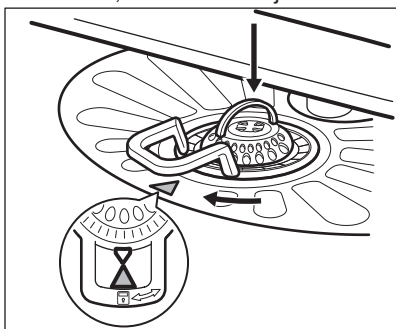
**POZOR!**

Nesprávné umístění filtrů může mít za následek špatné výsledky mytí a poškození spotřebiče.

## 11.2 Čištění ostříkovacích ramen

Ostříkovací ramena nevyjímejte. Jestliže se otvory v ostříkovacích ramenech zanesou nečistotami, odstraňte je úzkým špičatým předmětem.

## 11.3 Čištění horního ostříkovacího ramene

Doporučujeme pravidelně čistit horní ostříkovací rameno, abyste zabránili ucpaní otvorů nečistotami.

Ucpané otvory způsobují neuspokojivé výsledky mytí.

1. Horní koš vytáhněte ven.
2. K odpojení ostříkovacího ramene z koše zatlačte ostříkovací rameno směrem vzhůru ve směru dolní šipky a současně jím otočte ve směru hodinových ručiček.

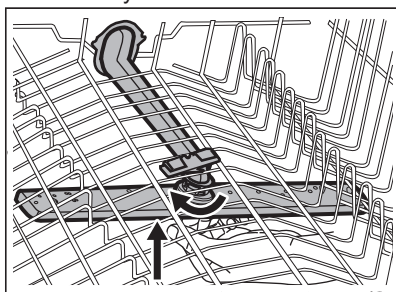

3. Ostříkovací rameno omyjte pod tekoucí vodou. Pomocí tenkého špičatého nástroje, např. párátko, odstraňte nečistoty z otvorů.

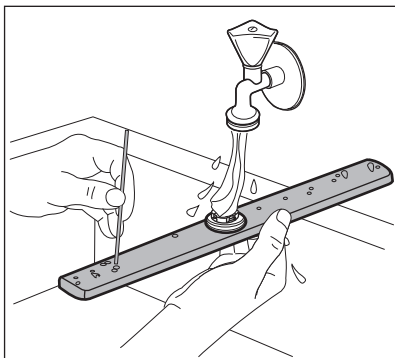

4. K opětovnému připojení ostřikovacího ramene ke koši zatlačte ostřikovací rameno směrem vzhůru ve směru dolní šipky a současně jím otočte proti směru hodinových ručiček, dokud nezaklapne na místo.

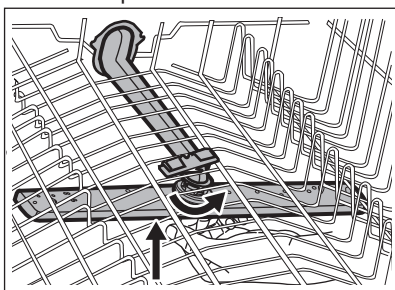

## 12. ODSTRAŇOVÁNÍ ZÁVAD

Pokud spotřebič nezačne pracovat nebo se během provozu zastavuje. Než se obrátíte na autorizované servisní středisko, ověřte si, zda dokážete problém vyřešit sami pomocí informací uvedených v tabulce.

### 11.4 Čištění vnějších ploch

- Vycištěte spotřebič vlhkým měkkým hadrem.
- Používejte pouze neutrální mycí prostředky.
- Nepoužívejte prostředky s drsnými částicemi, drátěnky nebo rozpouštědla.

### 11.5 Čištění vnitřního prostoru

- Pečlivě očistěte spotřebič včetně pryžového těsnění dvířek vlhkým měkkým hadříkem.
- Pokud pravidelně používáte krátké programy, může uvnitř spotřebiče dojít k usazování mastnoty a vodního kamene. Aby k tomu nedocházelo, doporučujeme nejméně dvakrát měsíčně spustit dlouhý program.
- K uchování nejlepšího výkonu vašeho spotřebiče doporučujeme každý měsíc použít speciální čisticí prostředek pro myčky nádobí. Řiďte se pečlivě pokyny na balení výrobku.

**U některých problémů se na displeji zobrazí zpráva.**

Problém	Možné řešení
Nelze zapnout spotřebič.	<ul style="list-style-type: none"> <li>• Ujistěte se, že je zástrčka zapojená do síťové zásuvky.</li> <li>• Ujistěte se, že není poškozená domovní pojistka či jistič.</li> </ul>

Problém	Možné řešení
Nespustil se program.	<ul style="list-style-type: none"> <li>• Přesvědčte se, že jsou dvířka spotřebiče zavřená.</li> <li>• Stiskněte OK</li> <li>• Pokud je nastaven odložený start, zrušte jej nebo vyčkejte do konce odpočítávání.</li> <li>• Spotřebič spustil regeneraci pryskyřice ve změkčovači vody. Délka této procedury je přibližně pět minut.</li> </ul>
Spotřebič se neplní vodou. Na displeji se zobrazí hlášení: Upozornění: myčka nenapouští vodu.	<ul style="list-style-type: none"> <li>• Zkontrolujte, zda je vodovodní kohoutek otevřený.</li> <li>• Ujistěte se, že není příliš malý tlak na přívodu vody. Ohledně těchto informací se obraťte na místní vodárenský podnik.</li> <li>• Ujistěte se, že není zanesený vodovodní kohoutek.</li> <li>• Ujistěte se, že není zanesený filtr v přívodní hadici.</li> <li>• Ujistěte se, že přívodní hadice není přehnutá či přiskřípnutá.</li> </ul>
Spotřebič nevypouští vodu. Na displeji se zobrazí hlášení: Upozornění: myčka nevypouští vodu.	<ul style="list-style-type: none"> <li>• Ujistěte se, že není zanesený sifon.</li> <li>• Ujistěte se, že vypouštěcí hadice není přehnutá či přiskřípnutá.</li> </ul>
Je aktivován bezpečnostní systém proti vyplavení. Na displeji se zobrazí hlášení: Upozornění: zásah ochranného systému proti vyplavení.	<ul style="list-style-type: none"> <li>• Zavřete vodovodní kohoutek a obraťte se na autorizované servisní středisko.</li> </ul>

Po kontrole spotřebiče jej vypněte a znovu zapněte. Pokud se problém objeví znovu, obraťte se na autorizované servisní středisko.

Při výskytu chybových hlášení nebo problémů, které nejsou uvedené v tabulce, se obraťte na autorizované servisní středisko.

## 12.1 Nádobí není dostatečně umyté nebo suché

Problém	Možná příčina a řešení
Špatné výsledky mytí.	<ul style="list-style-type: none"> <li>• Viz „Denní používání“, „Tipy a rady“ a leták o plnění košů.</li> <li>• Používejte intenzivnější mycí programy.</li> <li>• Vyčistěte trysky ostříkovačích ramen a filtr. Řiďte se částí „Čištění a údržba“.</li> </ul>

Problém	Možná příčina a řešení
Špatné výsledky sušení.	<ul style="list-style-type: none"> <li>• Nádobí bylo ponecháno příliš dlouho uvnitř zavřeného spotřebiče.</li> <li>• Došlo leštidlo nebo je nedostatečné dávkování leštidla. Nastavte dávkování leštidla na vyšší stupeň.</li> <li>• Plastové předměty mohou vyžadovat osušení utěrkou.</li> <li>• Nejlepších výsledků sušení dosáhnete, když zapnete funkci XtraDry a nastavíte AutoOpen.</li> <li>• Doporučujeme vždy používat leštidlo, a to i společně s kombinovanými mycími tabletami.</li> </ul>
Na nádobí a skle jsou bílé šmouhy nebo modravý potah.	<ul style="list-style-type: none"> <li>• Uvolňuje se příliš velké množství leštidla. Nastavte množství leštidla na nižší stupeň.</li> <li>• Nadměrné množství mycího prostředku.</li> </ul>
Na sklenicích a nádobí jsou skvrny a zaschlé vodní kapky.	<ul style="list-style-type: none"> <li>• Uvolňuje se příliš malé množství leštidla. Nastavte množství leštidla na vyšší stupeň.</li> <li>• Příčinou může být kvalita leštidla.</li> </ul>
Nádobí je mokré.	<ul style="list-style-type: none"> <li>• Nejlepších výsledků sušení dosáhnete, když zapnete funkci XtraDry a nastavíte AutoOpen.</li> <li>• Program neobsahuje sušící fázi nebo obsahuje pouze sušící fázi při nízké teplotě.</li> <li>• Dávkovač leštidla je prázdný.</li> <li>• Příčinou může být kvalita leštidla.</li> <li>• Příčinou může být kvalita mycích tablet. Zkuste jinou značku nebo zapněte dávkovač leštidla a použijte leštidlo spolu s mycími tabletami.</li> </ul>
Vnitřek spotřebiče je vlhký.	<ul style="list-style-type: none"> <li>• Nejedná se o závadu spotřebiče. Způsobuje to vlhkost vzduchu, který kondenzuje na stěnách spotřebiče.</li> </ul>
Během mytí dochází k nadměrnému pění.	<ul style="list-style-type: none"> <li>• Používejte pouze mycí prostředek pro myčky nádobí.</li> <li>• Dochází k úniku leštidla z dávkovače. Kontaktujte autorizované servisní středisko.</li> </ul>
Na přiborech jsou stopy rzi.	<ul style="list-style-type: none"> <li>• Ve vodě používané k mytí je příliš mnoho soli. Viz „<b>Nastavení změkčovače vody</b>“.</li> <li>• Přístroje ze stříbra a nerezové oceli byly vloženy dohromady. Vyvarujte se vložení stříbrných a nerezových přístrojů blízko sebe.</li> </ul>
Po dokončení programu jsou v dávkovači zbytky mycího prostředku.	<ul style="list-style-type: none"> <li>• Mycí tableta se vzpříčila v dávkovači, a proto nebyla plně rozpuštěna vodou.</li> <li>• Voda nemůže vymýt mycí prostředek z dávkovače. Ujistěte se, že není ostříkovací rameno zablokované či ucpané.</li> <li>• Ujistěte se, že nádobí v koši nebrání víčku dávkovače mycího prostředku v otevření.</li> </ul>
Zápach uvnitř spotřebiče.	<ul style="list-style-type: none"> <li>• Viz „<b>Čištění vnitřního prostoru</b>“.</li> </ul>

Problém	Možná příčina a řešení
Usazeniny vodního kamene na nádobí, ve vaně nebo na vnitřní straně dvířek.	<ul style="list-style-type: none"> <li>Hladina soli je nízko, zkontrolujte kontrolku doplnění soli.</li> <li>Víčko zásobníku na sůl je uvolněné.</li> <li>Vaše voda z vodovodu je tvrdá. Viz „<b>Nastavení změkčovače vody</b>“.</li> <li>Dokonce i při použití kombinovaných mycích tablet použijte sůl a nastavte regeneraci změkčovače vody. Viz „<b>Nastavení změkčovače vody</b>“.</li> <li>Pokud usazeniny vodního kamene stále přetrvávají, vyčistěte spotřebič pomocí prostředků, které jsou vhodné pro tento konkrétní účel.</li> <li>Použijte jiný mycí prostředek.</li> <li>Obraťte se na výrobce mycího prostředku.</li> </ul>
Matné, zbarvené či našťipnuté nádobí.	<ul style="list-style-type: none"> <li>Ujistěte se, že do spotřebiče vkládáte pouze nádobí, které lze bezpečně mýt v myčce nádobí.</li> <li>Koš plňte a vyprazdňujte opatrně. Viz leták o plnění košů.</li> <li>Křehké kusy nádobí vložte do horního koše.</li> </ul>



Ohledně dalších možných příčin viz části „**Před prvním použitím**“, „**Denní používání**“ nebo „**Tipy a rady**“.

## 13. TECHNICKÉ INFORMACE

Rozměry	Šířka / výška / hloubka (mm)	596 / 850 / 610
Připojení k elektrické síti <sup>1)</sup>	Napětí (V)	200 - 240
	Frekvence (Hz)	50 / 60
Tlak přívodu vody	bar (minimální a maximální)	0.5 - 8
	MPa (minimální a maximální)	0.05 - 0.8
Přívod vody	Studená nebo teplá voda <sup>2)</sup>	max. 60 °C
Kapacita	Jídelní soupravy	15
Příkon	Režim zapnuto (W)	5.0
Příkon	Režim vypnuto (W)	0.10

<sup>1)</sup> Ohledně ostatních údajů viz typový štítek.

<sup>2)</sup> Pokud odebíráte horkou vodu z alternativních zdrojů (např. solární panely, větrná energie), použijte tuto horkou vodu ke snížení spotřeby energie.



## 14. POZNÁMKY K OCHRANĚ ŽIVOTNÍHO PROSTŘEDÍ

Recyklujte materiály označené symbolem . Obaly vyhodte do příslušných odpadních kontejnerů k recyklaci. Pomáhejte chránit životní prostředí a lidské zdraví a recyklovat elektrické a elektronické spotřebiče

určené k likvidaci. Spotřebiče označené příslušným symbolem  nelikvidujte spolu s domovním odpadem. Spotřebič odevzdejte v místním sběrném dvoře nebo kontaktujte místní úřad.

## OBSAH

1. BEZPEČNOSTNÉ INFORMÁCIE.....	27
2. BEZPEČNOSTNÉ POKYNY.....	28
3. POPIS SPOTREBIČA.....	30
4. OVLÁDACÍ PANEL.....	31
5. PROGRAMY.....	32
6. NASTAVENIA.....	33
7. VOLITEĽNÉ FUNKCIE.....	35
8. PRED PRVÝM POUŽITÍM.....	37
9. KAŽDODENNÉ POUŽÍVANIE.....	39
10. TIPY A RADY.....	41
11. OŠETROVANIE A ČISTENIE.....	43
12. RIEŠENIE PROBLÉMOV.....	45
13. TECHNICKÉ INFORMÁCIE.....	48

## MYSLÍME NA VÁS

Ďakujeme, že ste si kúpili spotrebič značky Electrolux. Vybrali ste si výrobok, ktorý v sebe skrýva desaťročia odborných skúseností a inovácií. Je dômyselný a štýlový a pri jeho navrhovaní sme mysleli predovšetkým na vás. Pri každom použití si tak môžete byť istí, že dosiahnete vynikajúce výsledky.

Vitajte vo svete Electrolux.

**Navštívte našu internetovú stránku, kde nájdete:**



Tipy na používanie, brožúry, pokyny na riešenie problémov a informácie o údržbe:

**[www.electrolux.com/webselfservice](http://www.electrolux.com/webselfservice)**



Zaregistrujte si výrobok a využívajte ešte lepšie služby:

**[www.registerelectrolux.com](http://www.registerelectrolux.com)**



Môžete si kúpiť príslušenstvo, spotrebný materiál a originálne náhradné diely pre váš spotrebič:

**[www.electrolux.com/shop](http://www.electrolux.com/shop)**

## STAROSTLIVOSŤ A SLUŽBY ZÁKAZNÍKOM

Odporúčame, aby ste používali originálne náhradné diely.

Keď budete kontaktovať autorizované servisné stredisko, nezabudnite si pripraviť nasledujúce údaje: Model, číslo výrobku, sériové číslo.

Tieto informácie nájdete na typovom štítku.

 Varovanie/upozornenie – Bezpečnostné pokyny

 Všeobecné informácie a tipy

 Ochrana životného prostredia

Vyhradzujeme si právo na zmeny bez predchádzajúceho upozornenia.

## 1. ⚠ BEZPEČNOSTNÉ INFORMÁCIE

Pred inštaláciou a používaním spotrebiča si pozorne prečítajte priložený návod na používanie. Výrobca nezodpovedá za telesnú ujmu ani za škody spôsobené nesprávnou montážou alebo používaním. Tieto pokyny uskladnite na bezpečnom a prístupnom mieste, aby ste do nich mohli v budúcnosti nahliadnuť.

### 1.1 Bezpečnosť detí a zraniteľných osôb

- Tento spotrebič smú používať deti staršie ako 8 rokov a osoby so zníženou fyzickou, zmyslovou alebo psychickou spôsobilosťou alebo nedostatkom skúseností a znalostí, iba ak sú pod dozorom zodpovednej osoby alebo ak boli zodpovednou osobou poučené o bezpečnom používaní spotrebiča a rozumejú prípadným rizikám.
- Nedovoľte, aby sa deti hrali so spotrebičom.
- Pracie prostriedky uschovajte mimo dosahu detí.
- Keď sú dvierka otvorené, nedovoľte deťom a domácim zvieratám, aby sa k nim priblížili.
- Deti nesmú spotrebič bez dozoru čistiť ani vykonávať žiadnu údržbu na spotrebiči.

### 1.2 Všeobecné bezpečnostné pokyny

- Tento spotrebič je určený na používanie v domácnosti a podobnom prostredí, ako sú napr.:
  - vidiecke domy, kuchynky pre zamestnancov v obchodoch, kanceláriách a iných pracovných prostrediach,
  - pre klientov v hoteloch, motelloch, penziónoch a iných ubytovacích zariadeniach.
- Nemeňte technické charakteristiky tohto spotrebiča.
- Prevádzkový tlak vody (minimálny a maximálny) musí byť medzi 0.5 (0.05) / 8 (0.8) bar (MPa)
- Dodržiavajte maximálne množstvo 15 súprav riadu.
- Ak je poškodený elektrický napájací kábel, musíte ho dať vymeniť u výrobcu, v autorizovanom servisnom

stredisku alebo u kvalifikovanej osoby, aby sa predišlo nebezpečenstvu.

- Príbor vložte do košíka na príbor s ostrými koncami smerom nadol alebo ho vložte do zásuvky na príbor vo vodorovnej polohe s ostrými hranami smerom nadol.
- Spotrebič nenechávajte s otvorenými dverami bez dozoru, aby ste predišli náhornému šliapnutiu na spotrebič.
- Pred vykonávaním údržby spotrebič vypnite a vytiahnite jeho zástrčku zo sieťovej zásuvky.
- Na čistenie spotrebiča nepoužívajte prúd vody pod tlakom a/alebo paru.
- Ak má spotrebič na základni vetracie otvory, nesmú byť zakryté napr. kobercom.
- Spotrebič treba zapojiť do vodovodnej siete pomocou novej dodanej súpravy hadíc. Staré súpravy hadíc sa nesmú opätovne použiť.

## 2. BEZPEČNOSTNÉ POKYNY

### 2.1 Inštalácia



#### **VAROVANIE!**

Tento spotrebič smie nainštalovať iba kvalifikovaná osoba.

- Odstráňte všetky obaly.
- Neinštalujte ani nepoužívajte poškodený spotrebič.
- Spotrebič neinštalujte ani nepoužívajte na mieste, kde teplota môže klesnúť pod 0 °C.
- Dodržiavajte pokyny pre inštaláciu dodané so spotrebičom.
- Vždy dávajte pozor, ak presúvate spotrebič, pretože je ťažký. Vždy používajte ochranné rukavice a uzavretú obuv.

### 2.2 Zapojenie do elektrickej siete



#### **VAROVANIE!**

Hrozí nebezpečenstvo požiaru a zásahu elektrickým prúdom.

- Spotrebič musí byť uzemnený.
- Uistite sa, že parametre na typovom štítku sú kompatibilné s elektrickým napätím zdroja napájania.
- Vždy používajte správne inštalovanú uzemnenú zásuvku.
- Nepoužívajte viaczásuvkové adaptéry a predlžovacie káble.
- Uistite sa, že zástrčka a prírodný elektrický kábel nie sú poškodené. Ak prírodný elektrický kábel spotrebiča treba vymeniť, túto operáciu smie urobiť iba pracovník autorizovaného servisného strediska.
- Sieťovú zástrčku pripojte do sieťovej zásuvky až po dokončení inštalácie. Po inštalácii sa uistite, že máte prístup k sieťovej zástrčke.

- Spotrebič neodpájajte potiahnutím za sieťové káble. Vždy ťahajte za zástrčku.
- Tento spotrebič spĺňa smernice EHS.
- Iba pre V.B. a Írsko. Spotrebič má 13 A sieťovú zástrčku. Ak je potrebné vymeniť poistku sieťovej zástrčky, použite poistku: 13 amp ASTA (BS 1362).

### 2.3 Pripojenie na vodovodné potrubie

- Vodné hadice nesmiete poškodiť.
- Pred pripojením k novým potrubiam alebo potrubiam, ktoré boli opravené alebo vybavené novými zariadeniami (vodomery atď.), nechajte vodu stiecť, kým nebude čistá a číra.
- Uistite sa, že počas alebo po prvom použití spotrebiča neuniká viditeľné voda.
- Prívodná hadica na vodu má bezpečnostný ventil a puzdro s vnútorným elektrickým káblom.

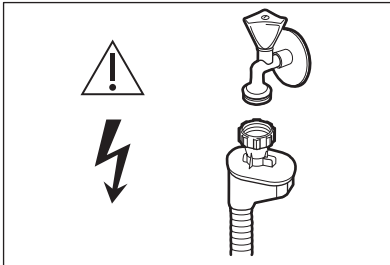

**VAROVANIE!**  
Nebezpečné napätie.

- Ak je prívodná hadica poškodená, okamžite zatvorte vodovodný kohútik a vytiahnite zástrčku zo zásuvky elektrickej siete. Kontaktujte autorizované servisné stredisko, aby vymenili prívodnú hadicu.

### 2.4 Použitie

- Na otvorené dverka si nesadajte ani na ne nestúpajte.
- Umývacie prostriedky do umývačky sú nebezpečné. Dodržiavajte bezpečnostné pokyny na obale umývacieho/pracieho prostriedku.
- Nepite vodu zo spotrebiča a nehrajte sa s ňou.

- Nevyberajte riad zo spotrebiča, kým sa neskončí program. Na riade môžu zostať zvyšky umývacieho prostriedku.
- Ak otvoríte dverka, keď je spustený program, zo spotrebiča môže uniknúť horúca para.
- Horľavé produkty alebo predmety, ktoré obsahujú horľavé látky, nekladajte do spotrebiča, do jeho blízkosti ani naň.

### 2.5 Vnútorne osvetlenie



**VAROVANIE!**  
Nebezpečnosť poranenia.

- Tento spotrebič má vnútorné osvetlenie, ktoré sa zapína a vypína pri otváraní a zatváraní dveriek.
- Žiarovka v tomto spotrebiči nie je vhodná na osvetlenie izieb domácností.
- Ak treba vymeniť žiarovku, obráťte sa na servisné stredisko.

### 2.6 Servis

- V prípade potreby opravy spotrebiča sa obráťte na autorizované servisné stredisko. Odporúčame používať iba originálne náhradné diely.
- Keď sa obrátíte na autorizované servisné stredisko, skontrolujte, či máte k dispozícii nasledovné informácie uvedené na typovom štítku.

Model:

Č. výrobku (PNC):

Sériové číslo (Serial Number):

### 2.7 Likvidácia



**VAROVANIE!**  
Nebezpečnosť poranenia alebo udusenía.

- Spotrebič odpojte od elektrickej siete.
- Odrežte elektrický kábel a zlikvidujte ho.
- Odstráňte západku dveriek, aby ste zabránili uviaznutiu detí a domácich zvierat v spotrebiči.

## 3. POPIS SPOTREBIČA

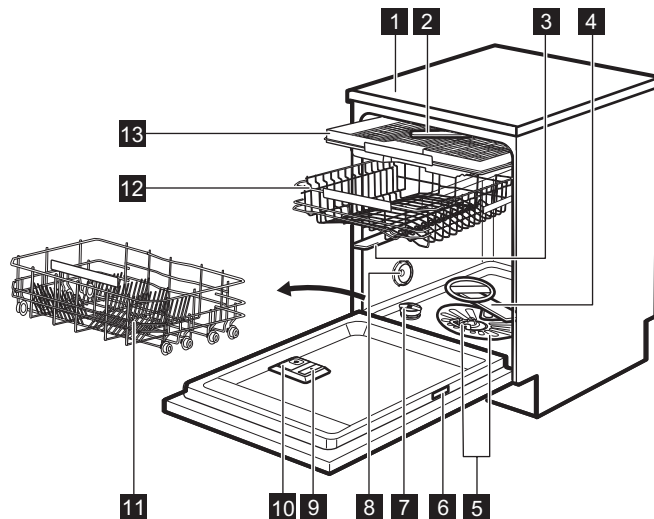

**1** Pracovná doska

**2** Stropné sprchovacie rameno

**3** Horné sprchovacie rameno

**4** Dolné sprchovacie rameno

**5** Filtre

**6** Typový štítok

**7** Zásobník na soľ

**8** Vetrací otvor

**9** Dávkovač leštidla

**10** Dávkovač umývacieho prostriedku

**11** Dolný kôš

**12** Horný kôš

**13** Priehradka na príbor

## 4. OVLÁDACÍ PANEĽ

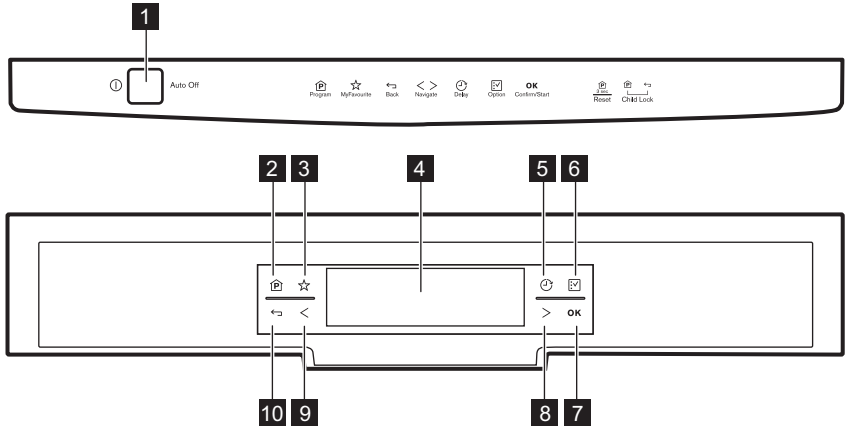

- 1** Tlačidlo Zap/Vyp
- 2** Tlačidlo **Program**
- 3** Tlačidlo **MyFavourite**
- 4** Displej
- 5** Tlačidlo **Delay**
- 6** Tlačidlo **Option**

- 7** Tlačidlo **OK**
- 8** Navigačné tlačidlo
- 9** Navigačné tlačidlo
- 10** Tlačidlo **Spät'**

### 4.1 Správanie tlačidla

#### Program tlačidlo

- Krátkym stlačením sa dostanete do zoznamu programov. Predvolený program: ECO.
- Dlhým stlačením (3 sek.) pri prebiehajúcom programe vymažete predvolený program. Na displeji sa zobrazí predvolený program.
- Súčasným stlačením tlačidiel Program a Spät' zapnete alebo vypnete voliteľnú funkciu Poistka.

#### MyFavourite tlačidlo

- Krátkym stlačením vyberiete program MyFavourite. Ak nebol uložený žiadny program, na displeji sa zobrazí nastavenie Nastaviť MyFavourite.
- Pri dlhom stlačení sa zobrazí nastavenie Nastaviť MyFavourite.

#### Delay tlačidlo

- Stlačením nastavíte posunutý štart programu.

#### Option tlačidlo

- Stlačením tohto tlačidla sa dostanete do zoznamu voliteľných funkcií a nastavení.

#### OK tlačidlo

- Potvrdenie voľby programu, voliteľných funkcií a nastavení.

#### Navigačné tlačidlá

- Tieto tlačidlá sa používajú na listovanie v zoznamoch a informačných textoch.

#### Spät' tlačidlo

- Návrat na predchádzajúcu obrazovku bez uloženia zmien.

## 5. PROGRAMY

Program	Stupeň znečistenia Druh náplne	Fázy programu	Voliteľné funkcie
ECO 1)	<ul style="list-style-type: none"> <li>• Bežné znečistenie</li> <li>• Porcelán a jedálenský príbor</li> </ul>	<ul style="list-style-type: none"> <li>• Predumytie</li> <li>• Umývanie 50 °C</li> <li>• Oplachovanie</li> <li>• Sušenie</li> </ul>	<ul style="list-style-type: none"> <li>• TimeSaver</li> <li>• XtraDry</li> </ul>
AutoFlex 2)	<ul style="list-style-type: none"> <li>• Všetko</li> <li>• Porcelán, jedálenský príbor, hrnce a panvice</li> </ul>	<ul style="list-style-type: none"> <li>• Predumytie</li> <li>• Umývanie od 45 °C do 70 °C</li> <li>• Oplachovanie</li> <li>• Sušenie</li> </ul>	<ul style="list-style-type: none"> <li>• XtraDry</li> </ul>
FlexiWash 3)	<ul style="list-style-type: none"> <li>• Rôzne znečistenie</li> <li>• Porcelán, jedálenský príbor, hrnce a panvice</li> </ul>	<ul style="list-style-type: none"> <li>• Predumytie</li> <li>• Umývanie 50 °C a 65 °C</li> <li>• Oplachovanie</li> <li>• Sušenie</li> </ul>	<ul style="list-style-type: none"> <li>• TimeSaver</li> <li>• XtraDry</li> </ul>
Intensive	<ul style="list-style-type: none"> <li>• Silné znečistenie</li> <li>• Porcelán, jedálenský príbor, hrnce a panvice</li> </ul>	<ul style="list-style-type: none"> <li>• Predumytie</li> <li>• Umývanie 70 °C</li> <li>• Oplachovanie</li> <li>• Sušenie</li> </ul>	<ul style="list-style-type: none"> <li>• TimeSaver</li> <li>• XtraDry</li> </ul>
Quick Plus 4)	<ul style="list-style-type: none"> <li>• Nezaschnuté nečistoty</li> <li>• Porcelán a jedálenský príbor</li> </ul>	<ul style="list-style-type: none"> <li>• Umývanie 60 °C</li> <li>• Oplachovanie</li> </ul>	<ul style="list-style-type: none"> <li>• XtraDry</li> </ul>
Glass Care	<ul style="list-style-type: none"> <li>• Bežné alebo mierne znečistenie</li> <li>• Jemný porcelán a sklo</li> </ul>	<ul style="list-style-type: none"> <li>• Umývanie 45 °C</li> <li>• Oplachovanie</li> <li>• Sušenie</li> </ul>	<ul style="list-style-type: none"> <li>• XtraDry</li> </ul>
Rinse & Hold 5)	<ul style="list-style-type: none"> <li>• Všetko</li> </ul>	<ul style="list-style-type: none"> <li>• Predumytie</li> </ul>	

1) Tento program zaručuje najúčinnjšie využitie vody a energie pri bežne znečistenom porceláne a príbore. (Toto je štandardný testovací program pre skúšobne.)

2) Spotrebič rozoznáva stupeň znečistenia a množstvo položiek v košoch. Automaticky upravuje teplotu a množstvo vody, spotrebu energie a trvanie programu.

3) S týmto programom môžete umývať riad s rôznym znečistením. Veľmi znečistený riad umiestnite do dolného koša, riad s bežným znečistením do horného koša. Tlak a teplota vody v dolnom koši sú vyššie než v hornom koši.

4) S týmto programom môžete umývať čerstvo znečistený riad. Poskytuje dobré výsledky umývania v krátkom čase.

5) S týmto programom môžete rýchlo opláchnuť riad, aby ste predišli prischnutiu zvyškov jedál k riadu a tvorbe pachov v spotrebiči. Pri tomto programe nepoužívajte umývací prostriedok.



## 5.1 Spotreba

Program <sup>1)</sup>	Voda (l)	Energia (kWh)	Trvanie (min)
ECO	11	0.857	232
AutoFlex	7 - 14	0.6 - 1.6	40 - 170
FlexiWash	14 - 16	1.2 - 1.5	160 - 180
Intensive	12.5-14.5	1.4-1.7	170-190
Quick Plus	10	0.9	30
Glass Care	12 - 14	0.7 - 0.9	82-92
Rinse & Hold	4	0.1	14

<sup>1)</sup> Hodnoty spotreby ovplyvňujú nasledujúce faktory: tlak a teplota vody, kolísanie napätia v elektrickej sieti, voliteľné funkcie a množstvo riadu.

## 5.2 Informácie pre skúšobne

Ak potrebujete informácie ohľadne testovania, pošlite e-mail na adresu:

[info.test@dishwasher-production.com](mailto:info.test@dishwasher-production.com)

Uvedte číslo výrobku (PNC) uvedené na typovom štítku.

# 6. NASTAVENIA

## 6.1 Zoznam nastavení

Nastavenie	Hodnoty	Funkcie
Nastaviť MyFavourite	Zoznam programov	Nastavte váš obľúbený denný program. Pozrite si príslušnú časť v tejto kapitole.
AutoOpen	Zapnúť (predvolená hodnota) Vypnúť	Nastavte automatické otvorenie dvierok pre program ECO. Pozrite si príslušnú časť v tejto kapitole.
Časový program	Hodiny a minúty	Nastavte čas.
Zvuk po dokončení	Zapnúť Vypnúť	Informuje vás o skončení programu. Nastavenie z výroby: vyp.
Tóny tlačidiel	Vypnúť Kliknutie Pípnutie	Nastavte zvuk tlačidla pri stlačení.

Nastavenie	Hodnoty	Funkcie
Objem	Od úrovne 1 po úroveň 10.	Úprava hlasitosti zvuku tlačidiel, alarmu a ukončenia. Nastavenie z výroby: úroveň 5.
Jas	Od úrovne 0 po úroveň 9.	Zmena jasu displeja. Nastavenie z výroby: úroveň 5.
Kontrast	Od úrovne 0 po úroveň 9.	Zmena kontrastu displeja. Nastavenie z výroby: úroveň 5.
Tvrdosť vody	Od úrovne 1 po úroveň 10.	Nastavte úroveň zmäkčovača vody podľa tvrdosti vody vo vašej oblasti. Nastavenie z výroby: úroveň 5.
Jazyky	Zoznam jazykov.	Nastavte preferovaný jazyk. Predvolený jazyk: Anglický.
Zrušiť nastavenia	Vynulovanie Zrušiť	Obnovuje nastavenia z výroby.
Úroveň dávkovania leštidla	Od úrovne 0 po úroveň 6. Úroveň 0 = leštidlo sa nepridáva.	Nastavte úroveň dávkovania leštidla podľa požadovaného množstva leštidla. Nastavenie z výroby: úroveň 4.

## 6.2 Uloženie nastavenia

Uložené nastavenie zostane platné, kým opäť nezmeníte funkciu.

1. Stlačte tlačidlo **Option**.
2. Pomocou navigačných tlačidiel listujte v zozname nastavení.
3. Zvoľte nastavenie.
4. Hodnotu zadajte stlačením tlačidla **OK**.
5. Nastavte stav nastavenia.
6. Potvrďte stlačením tlačidla **OK**.

Na displeji sa zobrazí zoznam programov.

Ak chcete uložiť ďalšie nastavenie, postup opakujte.

## 6.3 Uloženie programu MyFavourite

Dostupné voliteľné funkcie môžete uložiť spolu s programom. Nie je možné uložiť posunutý štart spolu s programom ani posunúť spustenie programu MyFavourite. Naraz môžete uložiť iba 1 program. Nové nastavenie zruší predchádzajúce.

1. Stlačte tlačidlo **Option**.
  2. Zvoľte voliteľné funkcie, ktoré chcete uložiť spolu s programom.
  3. Zvoľte Nastaviť MyFavourite.
  4. Stlačte tlačidlo **OK**.
- Na displeji sa zobrazí zoznam programov.
5. Vyberte program a stlačte tlačidlo **OK**.

Ak má program funkciu TimeSaver, musíte zvoliť Rýchly alebo Normálny.

6. Potvrďte stlačením tlačidla **OK**.  
Displej potvrdí, že bol program  
MyFavourite uložený.

## 6.4 AutoOpen

AutoOpen zlepšuje účinnosť sušenia pri nižšej spotrebe energie.

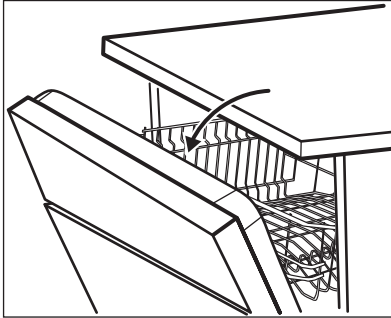

**i** Počas fázy sušenia otvorí zariadenie dverka spotrebiča. Dvierka následne ostanú pootvorené.



### UPOZORNENIE!

Nepokúšajte sa o zatvorenie dveriek spotrebiča do 2 minút od automatického otvorenia. Mohlo by to spôsobiť poškodenie spotrebiča.



### UPOZORNENIE!

V prípade prítomnosti detí môžete systém AutoOpen deaktivovať, ak chcete ponechať dvierka zatvorené po skončení cyklu.

Funkcia AutoOpen sa automaticky zapne u všetkých programov okrem Rinse & Hold.

Ak chcete zlepšiť účinnosť sušenia, pozrite si voliteľnú funkciu XtraDry alebo zapnite AutoOpen.

## 7. VOLITEĽNÉ FUNKCIE



Požadované funkcie musíte aktivovať pred každým spustením programu. Funkciu nie je možné zapnúť či vypnúť pri spustenom programe.



Niektoré funkcie nie sú navzájom kompatibilné. Ak ste zvolili nekompatibilné funkcie, spotrebič automaticky deaktivuje jednu alebo viac funkcií. Svetlík zostanú iba ukazovatele stále aktívnych funkcií.

### 7.1 Zoznam voliteľných funkcií

Voliteľné funkcie	Hodnoty	Funkcie
Posunutý štart	Od 1 do 24 hodín Vypnúť (predvolená hodnota)	Posunie sa spustenie programu.
XtraDry	Zapnúť Vypnúť (predvolená hodnota)	Túto funkciu zapnite, ak chcete zvýšiť účinnosť sušenia. Pozrite si príslušnú časť v tejto kapitole.

Voliteľné funkcie	Hodnoty	Funkcie
Poistka	Zapnúť Zrušiť	Použitím tejto funkcie zabránite deťom hrať sa s tlačidlami na ovládacom paneli. Pozrite si príslušnú časť v tejto kapitole.

## 7.2 Nastavenie voliteľnej funkcie

Niektoré voliteľné funkcie nie sú navzájom kompatibilné. Keď aktivujete 2 voliteľné funkcie, ktoré nie sú navzájom kompatibilné, spotrebič automaticky vypne jednu z funkcií. Na displeji sa zobrazí hlásenie, ktoré indikuje vypnutie tejto voliteľnej funkcie.

Po skončení alebo zrušení programu nadobudnú voliteľné funkcie predvolenú hodnotu.

1. Stlačte tlačidlo **Option**.
2. Pomocou navigačných tlačidiel listujte v zozname voliteľných funkcií.
3. Zvoľte voliteľnú funkciu.
4. Hodnotu zadajte stlačením tlačidla **OK**.
5. Nastavte stav voliteľnej funkcie.
6. Potvrďte stlačením tlačidla **OK**.

Na displeji sa zobrazí zoznam programov.

Ak chcete nastaviť ďalšiu voliteľnú funkciu, postup opakujte.

## 7.3 XtraDry

Túto funkciu zapnite, ak chcete zvýšiť výkon sušenia. Použitie tejto funkcie môže ovplyvniť trvanie niektorých programov, spotrebu vody a teplotu posledného oplachovania.

Funkcia XtraDry je trvalou voliteľnou funkciou pre všetky programy okrem ECO a nemusíte ju nastavovať s každým cyklom.

Pri každom zapnutí ECO sa voliteľná funkcia XtraDry vypne a treba ju vybrať manuálne. Pri iných programoch je nastavenie XtraDry trvalé a automaticky sa použije pre ďalšie cykly. Túto konfiguráciu môžete kedykoľvek zmeniť.

Zapnutie voliteľnej funkcie XtraDry deaktivuje funkciu TimeSaver.

## 7.4 TimeSaver

Táto funkcia zvyšuje tlak a teplotu vody.

Fázy umývania a sušenia sú kratšie. Celkové trvanie programu sa skrúti približne o 50 %.

Výsledky umývania sú rovnaké ako pri normálnom trvaní programu, ale výsledky sušenia môžu byť menej uspokojivé.



Táto voliteľná funkcia sa nedá použiť pre všetky dostupné programy.

Ak je funkcia k dispozícii pre program, môžete aktivovať alebo deaktivovať funkciu TimeSaver.

Vyberte program a stlačte tlačidlo **OK**. Ak sa dá použiť TimeSaver, na displeji sa zobrazia nastavenia Rýchly a Normálny a trvanie programu pre každé nastavenie:

- Rýchly: výberom tohto nastavenia aktivujte TimeSaver a stlačením **OK** potvrďte výber.
- Normálny: výberom tohto nastavenia deaktivujte TimeSaver a stlačením **OK** potvrďte výber.

Pred nastavením funkcie TimeSaver s programom ECO musíte deaktivovať voliteľnú funkciu AutoOpen.

## 7.5 Poistka

Táto voliteľná funkcia bráni deťom hrať sa s tlačidlami ovládacieho panelu počas trvania programu alebo keď je spotrebič aktívny alebo pripravený na použitie.

Ak je voliteľná funkcia Poistka zapnutá, voliteľná funkcia AutoOpen sa automaticky vypne.

Súčasne stlačte tlačidlá **Program** a **Späť**.

Na displeji sa zobrazí hlásenie, že funkcia Poistka je zapnutá.

Ak chcete vypnúť voliteľnú funkciu Poistka, postup zopakujte.

## 8. PRED PRVÝM POUŽITÍM

Pri prvom spustení spotrebiča je potrebné nastaviť jazyk a čas. Predvoleným jazykom je angličtina.

- Nastavte jazyk
  - Stlačením tlačidla **OK** potvrdíte anglický jazyk.
  - Zvoľte nový jazyk a následne ho potvrdíte stlačením tlačidla **OK**.
- Zvoľte čas a následne ho potvrdíte stlačením tlačidla **OK**.
- Uistite sa, že aktuálna nastavená úroveň zmäkčovača vody zodpovedá tvrdosti pritekajúcej vody. Ak nie, upravte úroveň zmäkčovača vody.**
- Naplňte zásobník na soľ.
- Naplňte dávkovač leštidla.
- Otvorte vodovodný ventil.
- Prípadné zvyšky z výroby, ktoré môžu byť stále vnútri spotrebiča, odstráňte spustením programu. Nepoužite umývací prostriedok a do košov nedávajte riad.

Keď spustíte program, môže spotrebiču trvať až do 5 minút, kým pripraví

zmäkčovač vody. Zdá sa, že spotrebič nefunguje. Fáza umývania začne až po skončení tohto procesu. Proces sa opakuje periodicky.

### 8.1 Zmäkčovač vody

Zmäkčovač vody odstraňuje z pritekajúcej vody minerály, ktoré by mohli mať negatívny vplyv na účinnosť umývania a na spotrebič.

Čím vyšší je obsah týchto minerálov, tým tvrdšia je voda. Tvrdosť vody sa meria v príslušných stupniciach.

Zmäkčovač vody treba nastaviť podľa tvrdosti vody vo vašom regióne. Informáciu o tvrdosti vody vo vašej lokalite vám poskytne miestna vodárenská spoločnosť. Je dôležité nastaviť správnu úroveň zmäkčovača vody, aby ste dosiahli dobré výsledky umývania.

#### Tvrdosť vody

Nemecké stupne (°dH)	Francúzske stupne (°fH)	mmol/l	Clarkove stupne	Úroveň zmäkčovača vody
47 - 50	84 - 90	8.4 - 9.0	58 - 63	10
43 - 46	76 - 83	7.6 - 8.3	53 - 57	9
37 - 42	65 - 75	6.5 - 7.5	46 - 52	8
29 - 36	51 - 64	5.1 - 6.4	36 - 45	7
23 - 28	40 - 50	4.0 - 5.0	28 - 35	6
19 - 22	33 - 39	3.3 - 3.9	23 - 27	5 <sup>1)</sup>
15 - 18	26 - 32	2.6 - 3.2	18 - 22	4
11 - 14	19 - 25	1.9 - 2.5	13 - 17	3
4 - 10	7 - 18	0.7 - 1.8	5 - 12	2

Nemecké stupne (°dH)	Francúzske stupne (°fH)	mmol/l	Clarkove stupne	Úroveň zmäkčovača vody
<4	<7	<0.7	< 5	1 2)

1) Nastavenie z výroby.

2) Pri tejto úrovni nepoužívajte soľ.

**Či už použijete štandardný umývací prostriedok alebo kombinované umývacie tablety (so soľou alebo bez nej), nastavte správnu úroveň tvrdosti vody, aby zostal ukazovateľ doplnenia soli aktívny.**



Kombinované umývacie tablety s obsahom soli nie sú dostatočne účinné na zmäkčenie tvrdej vody.

## 8.2 Zásobník na soľ



### UPOZORNENIE!

Používajte iba hrubozrnnú soľ určenú pre umývačky. Jemná soľ zvyšuje riziko korózie.

Soľ sa používa na regeneráciu v zmäkčovači vody a na zabezpečenie dobrých výsledkov umývania pri každodennom používaní.

### Plnenie zásobníka na soľ

- Otočte viečko zásobníka na soľ doľava a vyberte ho.
- Do zásobníka na soľ nalejte 1 liter vody (iba keď doplňate soľ prvýkrát).
- Zásobník na soľ naplňte solou do umývačky riadu.



- Odstáňte soľ z okolia otvoru zásobníka na soľ do umývačky riadu.

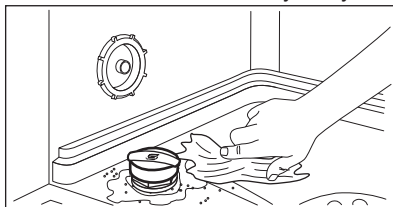

- Zásobník na soľ zatvorte otočením veka zásobníka doprava.



Pri naplňaní zásobníka na soľ z neho môže vytiecť voda a soľ. Hrozí nebezpečenstvo korózie. Ak jej chcete zabrániť, po naplnení zásobníka na soľ spustíte program.



Keď je potrebné doplniť zásobník na soľ, na displeji sa zobrazí hlásenie:

## 8.3 Dávkovač leštidla

Leštidlo pomáha osušiť riad bez škvŕn a usadenín.

Leštidlo sa automaticky uvoľňuje pri fáze horúceho oplachovania.

Množstvo uvoľneného leštidla môžete nastaviť v škále od 1 (minimálne množstvo) po 6 (maximálne množstvo). Pri úrovni 0 sa vypne prívod leštidla a žiadne leštidlo sa nebude uvoľňovať.

Nastavenie z výroby: úroveň 4.

## Naplnenie zásobníka leštidla

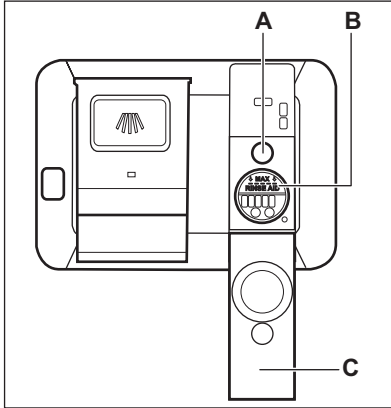

### UPOZORNENIE!

Používajte výhradne leštido špeciálne určené pre umývačky.

1. Otvorte veko (C).
2. Zásobník (B) naplňte tak, aby hladina leštidla bola zarovno so značkou „MAX“.

3. Rozliate leštido odstráňte pomocou handričky, aby ste predišli tvorbe veľkého množstva peny.
4. Zatvorte veko. Skontrolujte, či veko zapadlo na svoje miesto.



Zásobník leštidla naplňte, keď je ukazovateľ (A) svetlý.



Keď je potrebné doplniť dávkovač leštidla, na displeji sa zobrazí hlásenie:

Ak používate kombinované umývacie tablety a účinnosť sušenia je uspokojivá, môžete deaktivovať ukazovateľ naplnenia leštidla nastavením úrovne dávkovania leštidla na 0.



V záujme lepšej účinnosti sušenia vám odporúčame používať leštido vždy, aj v kombinácii s kombinovanými umývacími tabletami s obsahom leštidla.

## 9. KAŽDODENNÉ POUŽÍVANIE

1. Otvorte vodovodný ventil.
2. Stlačením tlačidla Zap/Vyp spotrebič zapnite.

Skontrolujte, či je spotrebič v režime výberu programu.

- Ak displej vyzve na doplnenie soli, naplňte zásobník na soľ.
  - Ak displej vyzve na doplnenie leštidla, naplňte dávkovač leštidla.
3. Do košov vložte riad.
  4. Pridajte umývací prostriedok.
  5. Nastavte a spustíte správny program pre daný druh náplne a stupeň jej znečistenia.

### 9.1 Používanie umývacieho prostriedku

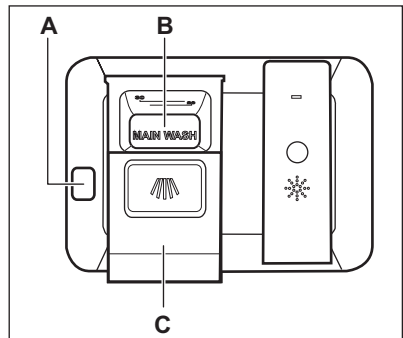

### UPOZORNENIE!

Používajte výhradne umývací prostriedok špeciálne určený pre umývačky riadu.

1. Stlačením uvoľňovacieho tlačidla (A) otvoríte kryt (C).
2. Umývací prostriedok vo forme prášku alebo tablety pridajte do priehradky (B).
3. Ak má program fázu predumývania, pridajte malé množstvo umývacieho prostriedku do vnútornej časti dvierok spotrebiča.
4. Zatvorte veko. Skontrolujte, či veko zapadlo na svoje miesto.

## 9.2 Nastavenie a spustenie programu

### Funkcia Auto Off

Táto funkcia znižuje spotrebu energie automatickým vypnutím spotrebiča, keď nie je v prevádzke.

Funkcia sa spustí:

- 5 minút po skončení programu.
- Po 5 minútach, ak sa nespustí program.

### Spustenie programu

1. Stlačením tlačidla Zap./Vyp. spotrebič zapnete.
2. Zatvorte dvierka spotrebiča.
3. V prípade potreby zvolte príslušné voliteľné funkcie. Po nastavení voliteľných funkcií choďte späť do zoznamu programov.
4. Zvoľte program. Predvoleným programom je vždy program ECO.

Ak sa s programom dá použiť voliteľná funkcia TimeSaver, musíte potvrdiť Rýchly alebo Normálny.

5. Stlačte tlačidlo **OK**, program sa spustí.

Keď sa program spustí, na displeji sa zobrazí:

- Trvanie programu, ktoré sa bude znižovať po minútach.
- Symbol prebiehajúceho programu.
- V spodnej časti displeja sa zobrazuje programová os. Stredná čiarka nepretržite svieti, zatiaľ čo 2 bočné čiarky blikajú. Počet rozsvietených čiarok sa v priebehu programu zvyšuje.

### Spustenie programu MyFavourite

1. Stlačením tlačidla Zap./Vyp. spotrebič zapnete.
2. Zatvorte dvierka spotrebiča.
3. Stlačte tlačidlo MyFavourite, program sa spustí.

Keď sa program spustí, na displeji sa zobrazí:

- Trvanie programu, ktoré sa bude znižovať po minútach.
- Symbol prebiehajúceho programu.
- V spodnej časti displeja sa zobrazuje programová os. Stredná čiarka nepretržite svieti, zatiaľ čo 2 bočné čiarky blikajú. Počet rozsvietených čiarok sa v priebehu programu zvyšuje.

### Posunutie spustenia programu

Pri programe MyFavourite nie je možné nastaviť posunutý štart.

1. Nastavte program.
2. Stlačte tlačidlo **Delay**.

Displej zobrazuje:

- Štart: Čas spustenia programu.
  - Koniec cyklu: Čas ukončenia programu.
3. Počet hodín posunutého štartu zvýšite opakovaným stláčaním navigačného tlačidla vpravo. Spustenie programu môžete posunúť o 1 až 24 hodín. Počet hodín znížite stlačením navigačného tlačidla vľavo.

Aktualizuje sa čas zobrazený pomocou Štart a Koniec cyklu.

4. Stlačením tlačidla **OK** potvrdíte a spustíte odpočítavanie. Keď sa odpočítavanie skončí, program sa spustí.

### Otvorenie dvierok spusteného spotrebiča

Ak otvoríte dvierka pri spustenom programe, spotrebič sa zastaví. Môže to ovplyvniť spotrebu energie a trvanie programu. Keď dvierka zatvoríte, spotrebič bude pokračovať od bodu, v ktorom bol program prerušený.





Ak počas fázy sušenia dverka otvoríte na viac ako 30 sekúnd, spustený program sa skončí. Nestane sa tak pri otvorení dverok funkciou AutoOpen.

**UPOZORNENIE!**

Do 2 minút od automatického otvorenia dverok funkciou AutoOpen sa nepokúšajte o zatvorenie dverok, keďže by mohlo dôjsť k poškodeniu spotrebiča. Ak neskôr zatvoríte dverka na ďalšie 3 minúty, spustený program sa skončí.

**Zrušenie posunutého štartu počas odpočítavania**

1. Otvorte dverka spotrebiča.
2. Stlačte tlačidlo **Delay**.
3. Počet hodín znížite opakovaným stláčaním navigačného tlačidla vľavo, až kým nedosiahne 0h.
4. Stlačte tlačidlo **OK**.

Na displeji sa zobrazí symbol Zrušiť posunutý štart a nasledovné podmienky:

- Áno: Stlačte tlačidlo **OK** a zatvorte dverka spotrebiča, spustí sa zvolený program.
- Nie: Stlačte tlačidlo **OK**, displej sa vráti na odpočítanie oneskorenia. Ak chcete pokračovať v odpočítavaní, zatvorte dverka spotrebiča.

Posunutý štart môžete tiež zrušiť dodržiavaním rovnakého postupu ako pri

zrušení zvoleného programu, ale v tomto prípade sa zvolený program a voliteľné funkcie vrátia späť na predvolené hodnoty.

**Zrušenie prebiehajúceho programu**

1. Otvorte dverka spotrebiča.
2. Stlačte a podržte tlačidlo **Program** približne 3 sekundy, kým sa na displeji nezobrazí Zrušiť umývanie?.
  - Ak chcete, aby prebiehajúci program pokračoval, zvolíte Pokračovať. Stlačením tlačidla **OK** potvrdíte a zatvorte dverka spotrebiča.
  - Ak chcete zrušiť prebiehajúci program, zvolíte Zastaviť. Potvrdíte stlačením tlačidla **OK**.

Pred spustením nového programu skontrolujte, či sa v dávkovači umývacieho prostriedku nachádza umývacie prostriedok.

**Koniec programu**

Po skončení programu sa na displeji zobrazí 0:00 a Koniec programu.

Všetky čiarčky programového pásika svietia stálym svetlom.

Pri otvorení dverok sa spotrebič automaticky vypne.

1. Stlačte tlačidlo Zap/Vyp alebo počkajte, kým funkcia Auto Off automaticky nevypne spotrebič. Ak otvoríte dverka pred zapnutím Auto Off, spotrebič sa automaticky vypne.
2. Zatvorte vodovodný kohútik.

(ak je k dispozícii) alebo zvolíte program s predumývaním.

- Vždy využite celý priestor košov.
- Pri vkladaní riadu do spotrebiča sa uistite, že voda z trysiek ramena sa všade dostane a dôkladne umyje každý kus riadu. Uistite sa, že sa jednotlivé kusy riadu nedotýkajú ani neprekrývajú.
- Prostriedok do umývačky riadu, leštidlo a soľ môžete používať

**10. TIPY A RADY****10.1 Všeobecne**

Nasledujúce tipy vám zaistia optimálnu účinnosť umývania a sušenia pri každodennom používaní a zároveň vám pomáhajú chrániť životné prostredie.

- Z riadu odstráňte väčšie zvyšky jedla a vyhodte ich do smetného koša.
- Riad ručne neoplachujte. V prípade potreby použite program Opláchnutie

samostatne alebo môžete použiť kombinované umývacie tablety (napr. „3v1“, „4v1“, „Všetko v 1“). Postupujte podľa pokynov uvedených na balení. Kombinované umývacie tablety sú zvyčajne vhodné v oblastiach s tvrdosťou vody do 21° dH. V oblastiach s tvrdšou vodou je potrebné používať leštidlo a soľ.

- Nastavte správny program pre daný druh náplne a stupeň jej znečistenia. S týmto ECO programom dosiahnete najúčinnejšie využitie vody a energie pri bežne znečistenom porceláne a príbore.

## 10.2 Používanie soli, leštidla a umývacieho prostriedku

- Používajte iba soľ, leštidlo a umývaci prostriedok pre umývačky. Iné výrobky by mohli spôsobiť poškodenie spotrebiča.
- Kombinované umývacie tablety sú zvyčajne vhodné v oblastiach s tvrdosťou vody do 21° dH. V oblastiach, v ktorých tvrdosť vody prekračuje tento limit, musíte spolu s kombinovanými umývacími tabletami použiť leštidlo a soľ. V oblastiach s tvrdou a veľmi tvrdou vodou však v záujme dosiahnutia optimálnych výsledkov umývania a sušenia odporúčame používať umývaci prostriedok (prášok, gél, tablety bez prídavných funkcií), leštidlo a soľ samostatne.
- Pri použití kombinovaných umývacích tabliet môžete dávkovanie leštidla vypnúť, avšak v záujme lepšej účinnosti sušenia odporúčame vždy používať leštidlo. Ak používate kombinované umývacie tablety a tvrdosť vody je nižšia ako 21° dH, úroveň zmäčkovača vody môžete tiež nastaviť na najnižšiu hodnotu.
- Umývacie tablety sa pri krátkych programoch nerozpustia úplne. Ak sa chcete vyhnúť zvyškom umývacích tabliet na kuchynskom riade, odporúčame, aby ste tablety používali pri dlhších programoch.
- Nepoužívajte väčšie ako správne množstvo umývacieho prostriedku.

Pozrite si pokyny na obale umývacieho prostriedku.

## 10.3 Čo robiť, ak chcete prestať používať kombinované umývacie tablety

Skôr ako začnete používať osobitne umývaci prostriedok, soľ a leštidlo, postupujte nasledovne.

1. Nastavte najvyššiu úroveň zmäčkovača vody.
2. Presvedčte sa, že zásobník na soľ a dávkovač leštidla sú plné.
3. Spustíte najkratší program s fázou oplachovania. Neprikladajte umývaci prostriedok a do košov nedávajte riad.
4. Po skončení programu nastavte zmäčkovač vody podľa tvrdosti vody vo vašej oblasti.
5. Upravte dávkovanie leštidla.
6. Zapnite ukazovateľ doplnenia leštidla.

## 10.4 Vkladanie riadu do košov

- Spotrebič používajte len na umývanie predmetov, ktoré sú vhodné na umývanie v umývačke riadu.
- Do spotrebiča nedávajte riad vyrobený z dreva, rohoviny, hliníka, cínu a medi.
- Do spotrebiča nekladajte predmety, ktoré môžu absorbovať vodu (špongie, handričky).
- Z riadu odstráňte zvyšky jedla.
- Zvyšky pripáleného jedla na riade nechajte odmočiť.
- Duté predmety (šálky, poháre a panvice) umiestnite otvorom smerom nadol.
- Dbajte na to, aby do seba nezapadli kusy príboru a riadu. Lyžice premiešajte s iným príborom.
- Dávajte pozor, aby sa poháre navzájom nedotýkali.
- Malé predmety vložte do košíka na príbor.
- Ľahké predmety vložte do horného koša. Zabezpečte, aby sa predmety nehýbali.
- Pred spustením programu skontrolujte, či sa sprchovacie rameno môže voľne otáčať.

## 10.5 Pred spustením programu

Ubezpečte sa, že:

- Filtre sú čisté a správne nainštalované.
- Veko zásobníka na soľ je pevne zatvorené.
- Sprchovacie ramená nie sú upchané.
- V spotrebiči je soľ do umývačky riadu a leštidlo (pokiaľ nepoužívate kombinované umývacie tablety).
- Riad v košoch je umiestnený v správnej polohe.
- Program je vhodný pre daný typ riadu a stupeň jeho znečistenia.

- Použili ste správne množstvo umývacieho prostriedku.

## 10.6 Vyprázdenie košov

1. Pred vybratím zo spotrebiča nechajte riad vychladnúť. Horúci riad sa ľahko poškodí.
2. Vyprázdnite najprv dolný kôš a potom horný kôš.



Po skončení programu môže na bokoch a na dverkách spotrebiča zostať voda.

# 11. OŠETROVANIE A ČISTENIE



### VAROVANIE!

Pred vykonávaním údržby spotrebič vypnite a vytiahnite jeho zástrčku zo sieťovej zásuvky.



Znečistené filtre a upchané sprchovacie ramená zhoršujú výsledky umývania. Pravidelne ich kontrolujte a v prípade potreby ich vyčistite.

## 11.1 Čistenie filtrov

Filtračný systém sa skladá z 3 častí.

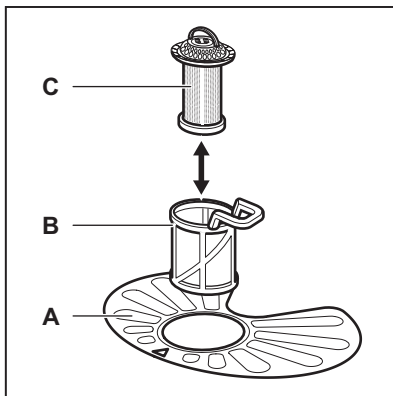

1. Filter (B) otočte proti smeru hodinových ručičiek a vyberte ho.

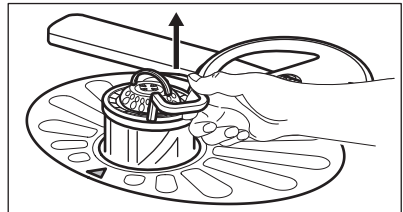
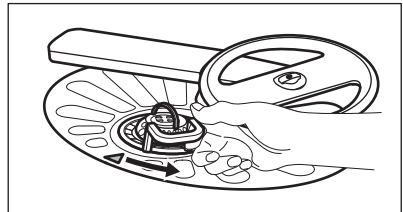

2. Filter (C) vyberte z filtra (B).
3. Vyberte plochý filter (A).

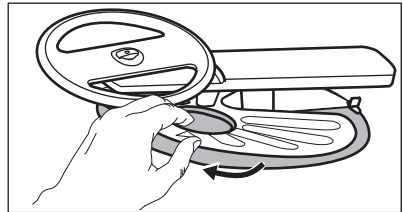

4. Filtre umyte.

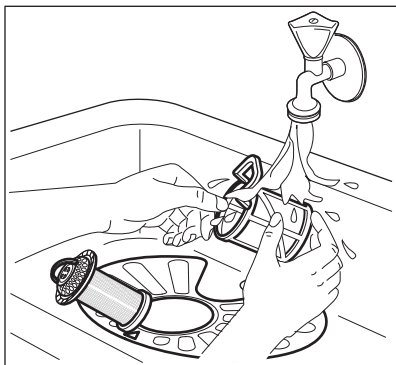

5. Uistite sa, že v odpadovej nádrži alebo okolo jej okrajov nie sú zvyšky jedla alebo nečistôt.
6. Plochý filter dajte späť na miesto (A). Uistite sa, či ju úplne zasunutý pod 2 vodiacimi lištami.

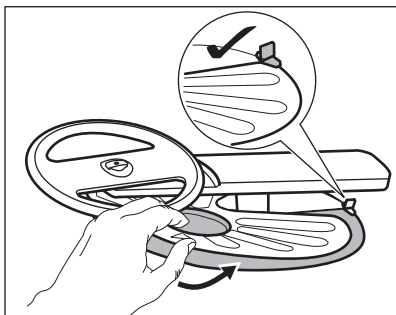

7. Namontujte filtre (B) a (C).
8. Filter (B) dajte späť do plochého filtra (A). Otáčajte ho v smere hodinových ručičiek, kým nezacvakne.

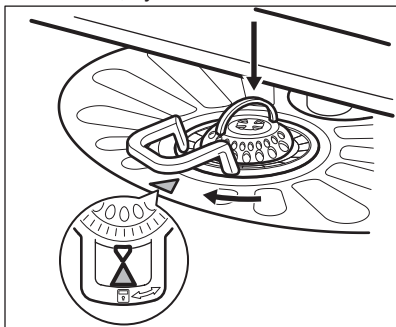

### UPOZORNENIE!

Nesprávna poloha filtrov môže spôsobiť zlé výsledky umývania a poškodiť spotrebič.

## 11.2 Čistenie sprchovacích ramien

Sprchovacie ramená nevyberajte. Ak sa otvory na sprchovacích ramenách upchajú, odstráňte nečistoty špicatým predmetom.

## 11.3 Čistenie horného sprchovacieho ramena

Sprchovacie rameno vám odporúčame pravidelne čistiť, aby nedošlo k upchatiu otvorov nečistotami.

Upchaté otvory môžu spôsobiť neuspokojivé výsledky umývania.

1. Vytiahnite horný kôš.
2. Sprchovacie rameno odpojte od koša zatlačením sprchovacieho ramena nahor v smere dolnej šípky a jeho súčasným otočením v smere hodinových ručičiek.

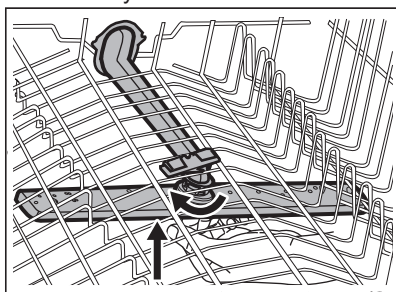

3. Sprchovacie rameno umyte pod tečúcou vodou. Z otvorov odstráňte čiastočky nečistôt pomocou predmetu s tenkým hrotom, napr. špáradla.

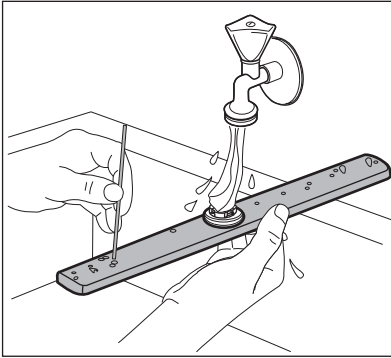

4. Sprchovacie rameno zapojíte späť do koša zatlačením sprchovacieho ramena nahor v smere dolnej šípky a jeho súčasným otočením proti smeru hodinových ručičiek, kým nezapadne na svoje miesto.

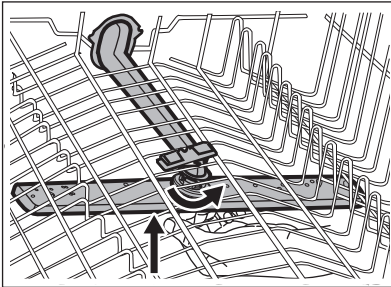

## 12. RIEŠENIE PROBLÉMOV

Ak sa spotrebič nespúšťa alebo sa počas prevádzky zastaví. Predtým, ako sa obrátite na autorizované servisné stredisko, uistite sa, či nevíete vyriešiť problém za pomoci informácií v tabuľke.

**Pri niektorých problémoch sa na displeji zobrazí hlásenie.**

Problém	Možné riešenie
Spotrebič sa nedá zapnúť.	<ul style="list-style-type: none"> <li>• Uistite sa, že je zástrčka pripojená do sieťovej zásuvky.</li> <li>• Uistite sa, že poistka v poistkovej skrini nie je poškodená ani vyhovená.</li> </ul>

### 11.4 Vonkajšie čistenie

- Spotrebič čistite vlhkou mäkkou handričkou.
- Používajte iba neutrálne saponáty.
- Nepoužívajte abrazívne prostriedky, drôtenky ani rozpúšťadlá.

### 11.5 Čistenie vnútra

- Spotrebič vrátane gumeného tesnenia na dverkách opatrne vyčistite mäkkou vlhkou handričkou.
- Ak pravidelne používate krátke programy, môžu sa vnútri spotrebiča usadzovať zvyšky mastnoty a vodný kameň. Ak tomu chcete zabrániť, odporúčame vám minimálne 2-krát mesačne použiť dlhý program.
- V záujme zachovania optimálneho výkonu spotrebiča vám odporúčame raz mesačne použiť špeciálny čistiaci prostriedok pre umývačky. Postupujte podľa pokynov na obale výrobku.

Problém	Možné riešenie
Program sa nespúšťa.	<ul style="list-style-type: none"> <li>• Uistite sa, že sú dvierka spotrebiča zatvorené.</li> <li>• Stlačte OK</li> <li>• Ak je nastavený posunutý štart, zrušte ho alebo počkajte na dokončenie odpočítavania.</li> <li>• Spotrebič začal proces regenerácie v zmäkčovači vody. Proces trvá približne 5 minút.</li> </ul>
Do spotrebiča nepriteká voda. Na displeji sa zobrazí hlásenie: Pozor: umývačka nenapúšťa vodu.	<ul style="list-style-type: none"> <li>• Uistite sa, že je otvorený vodovodný kohútik.</li> <li>• Uistite sa, že je tlak pritekajúcej vody dostatočný. Príslušné informácie získate od dodávateľa vody.</li> <li>• Uistite sa, že vodovodný kohútik nie je upchatý.</li> <li>• Uistite sa, že nie je upchatý filter v prírodnej hadici.</li> <li>• Uistite sa, že prírodná hadica nie je skrútená ani ohnutá.</li> </ul>
Spotrebič nevypustí vodu. Na displeji sa zobrazí hlásenie: Pozor: umývačka nevypúšťa vodu.	<ul style="list-style-type: none"> <li>• Uistite sa, že odtokové potrubie nie je upchaté.</li> <li>• Uistite sa, že odtoková hadica nie je skrútená ani ohnutá.</li> </ul>
Zaplo sa zariadenie proti vytopeniu. Na displeji sa zobrazí hlásenie: Pozor: Aktivovaný ochranný systém proti vytopeniu.	<ul style="list-style-type: none"> <li>• Zatvorte vodovodný kohútik a obráťte sa na autorizované servisné stredisko.</li> </ul>

Po kontrole spotrebič vypnite a zapnite. Ak sa problém vyskytne znova, obráťte sa na autorizované servisné stredisko.

v tabuľke, sa obráťte na autorizované servisné stredisko.

Pri ostatných chybových hláseniach alebo problémoch, ktoré nie sú popísané

## 12.1 Výsledky umývania a sušenia nie sú uspokojivé

Problém	Možná příčina a řešení
Neuspokojivé výsledky umývania.	<ul style="list-style-type: none"> <li>• Pozrite si časť „<b>Každodenné používanie</b>“, „<b>Rady a tipy</b>“ a leták o ukladaní riadu do košov.</li> <li>• Používajte intenzívnejšie umývacie programy.</li> <li>• Vyčistite dýzy sprchovacích ramien a filter. Pozrite si časť „<b>Starostlivosť a čistenie</b>“.</li> </ul>

Problém	Možná příčina a řešení
Neuspokojivé výsledky sušenia.	<ul style="list-style-type: none"> <li>• Riad ste nechali príliš dlho vnútri zatvoreného spotrebiča.</li> <li>• Nedostatok leštidla alebo jeho nedostatočné dávkovanie. Dávkovač leštidla nastavte na vyššiu úroveň.</li> <li>• Plastové predmety niekedy treba utrieť utierkou.</li> <li>• V záujme vyššej účinnosti sušenia zapnite voliteľnú funkciu XtraDry a nastavte AutoOpen.</li> <li>• Odporúčame vám vždy používať leštidlo, dokonca aj v kombinácii s kombinovanými umývacími tabletami.</li> </ul>
Biele šmuhy alebo modré usadeniny na pohároch a riade.	<ul style="list-style-type: none"> <li>• Dávkovanie leštidla je príliš vysoké. Nastavte nižšie dávkovanie leštidla.</li> <li>• Množstvo umývacieho prostriedku je príliš veľké.</li> </ul>
Škvرنy a zaschnuté kvapky vody na pohároch a riade.	<ul style="list-style-type: none"> <li>• Dávkovanie leštidla je príliš nízke. Nastavte vyššie dávkovanie leštidla.</li> <li>• Príčinou môže byť kvalita leštidla.</li> </ul>
Riad je mokrý.	<ul style="list-style-type: none"> <li>• V záujme vyššej účinnosti sušenia zapnite voliteľnú funkciu XtraDry a nastavte AutoOpen.</li> <li>• Program nemá fázu sušenia alebo má fázu sušenia s nízkou teplotou.</li> <li>• Dávkovač leštidla je prázdny.</li> <li>• Príčinou môže byť kvalita leštidla.</li> <li>• Príčinou môže byť kvalita kombinovaných umývacích tabliet. Vyskúšajte inú značku alebo zapnite dávkovač leštidla a použite leštidlo spolu s kombinovanými umývacími tabletami.</li> </ul>
Vnútro spotrebiča je mokré.	<ul style="list-style-type: none"> <li>• Nejde o poruchu spotrebiča, je to spôsobené vlhkosťou vo vzduchu, ktorá skondenzovala na stenách.</li> </ul>
Nezvyčajná pena počas umývania.	<ul style="list-style-type: none"> <li>• Používajte len umývacie prostriedky pre umývačky riadu.</li> <li>• Pretekание dávkovača leštidla. Obráťte sa na autorizované servisné stredisko.</li> </ul>
Stopy hrdze na príbore.	<ul style="list-style-type: none"> <li>• V umývačke sa používa príliš veľa soli. Pozrite si časť „<b>Zmäkčovač vody</b>”.</li> <li>• Vložili ste spolu strieborný a antikorový príbor. Strieborný a antikorový príbor neukladajte blízko seba.</li> </ul>
Po skončení programu sú v umývačke zvyšky umývacieho prostriedku.	<ul style="list-style-type: none"> <li>• Tableta umývacieho prostriedku sa zasekla v dávkovači a preto sa úplne nerozpustila.</li> <li>• Voda nedokáže zmyť umývacie prostriedok z dávkovača. Uistite sa, že sprchovacie rameno nie je zablokované ani upchaté.</li> <li>• Uistite sa, že predmety v košoch nezabraňujú otvoreniu veka dávkovača umývacieho prostriedku.</li> </ul>
Pachy vnútri spotrebiča.	<ul style="list-style-type: none"> <li>• Pozrite si časť „<b>Čistenie vnútra</b>”.</li> </ul>

Problém	Možná príčina a riešenie
Nánosy vodného kameňa na riade, v nádrži a na vnútornej strane dvierok.	<ul style="list-style-type: none"> <li>Nízka úroveň dávkovania soli, skontrolujte ukazovateľ doplnenia.</li> <li>Veko zásobníka na soľ je uvoľnené.</li> <li>Tvrdá voda. Pozrite si časť „Zmäkčovač vody”.</li> <li>Aj pri použití kombinovaných umývacích tabliet pridajte soľ a spustíte regeneráciu zmäkčovača vody. Pozrite si časť „Zmäkčovač vody”.</li> <li>Ak zvyšky vodného kameňa nezmiznú, vyčistíte spotrebič čistiacim prostriedkom špeciálne určeným na tento účel.</li> <li>Skúste iný umývací prostriedok.</li> <li>Obráťte sa na výrobcu umývacieho prostriedku.</li> </ul>
Matný, vyblednutý alebo poškodený riad.	<ul style="list-style-type: none"> <li>Uistite sa, že v spotrebiči umývate iba riad vhodný do umývačky.</li> <li>Košé nakladajte a vykladajte opatrne. Pozrite si ležák o vkladaní riadu.</li> <li>Ľahké predmety vložte do horného koša.</li> </ul>



Ďalšie možné príčiny nájdete v častiach „Pred prvým použitím”, „Každodenné používanie” alebo „Rady a tipy”.

## 13. TECHNICKÉ INFORMÁCIE

Rozmery	Šírka/výška/hĺbka (mm)	596 / 850 / 610
Elektrické zapojenie <sup>1)</sup>	Napätie (V)	200 - 240
	Frekvencia (Hz)	50 / 60
Tlak prítékajúcej vody	bar (minimálny a maximálny)	0.5 - 8
	MPa (minimálny a maximálny)	0.05 - 0.8
Prívod vody	Studená alebo horúca voda <sup>2)</sup>	max. 60 °C
Kapacita	Súpravy riadu	15
Spotreba energie	Pohotovostný režim (W)	5.0
Spotreba energie	Vypnutý režim (W)	0.10

<sup>1)</sup> Ďalšie hodnoty nájdete na typovom štítku.

<sup>2)</sup> Ak horúca voda pochádza z alternatívneho zdroja energie (napr. zo solárnych panelov alebo veternej energie), používajte prívod horúcej vody, aby ste znížili spotrebu energie.

## 14. OCHRANA ŽIVOTNÉHO PROSTREDIA

Materiály označené symbolom odovzdajte na recykláciu. Obal hodte

do príslušných kontajnerov na recykláciu. Chráňte životné prostredie a zdravie ľudí



a recyklujte odpad z elektrických a elektronických spotřebičů. Nelikvidujte spotřebiče označené symbolem spolu s odpadem z domácnosti.  Výrobok

odovzdajte v miestnom recyklačnom zariadení alebo sa obráťte na obecný alebo mestský úrad.





[www.electrolux.com/shop](http://www.electrolux.com/shop)



117882390-A-132017

