

KECA7300L



CS Myčka nádobí

Návod k použití



Electrolux

OBSAH

1. BEZPEČNOSTNÍ INFORMACE.....	3
2. BEZPEČNOSTNÍ POKYNY	4
3. POPIS SPOTŘEBIČE.....	6
4. OVLÁDACÍ PANEL.....	6
5. VOLBA PROGRAMŮ.....	7
6. ZÁKLADNÍ NASTAVENÍ	10
7. PŘED PRVNÍM POUŽITÍM.....	14
8. DENNÍ POUŽITÍ.....	15
9. TIPY A RADY.....	18
10. ČIŠTĚNÍ A ÚDRŽBA.....	19
11. ODSTRAŇOVÁNÍ ZÁVAD.....	23
12. INFORMAČNÍ LIST VÝROBKU.....	26
13. DALŠÍ TECHNICKÉ ÚDAJE.....	27

MYSLÍME NA VÁS

Děkujeme, že jste si zakoupili spotřebič značky Electrolux. Vybrali jste si produkt, se kterým jsou spjaty desítky let profesionálních zkušeností a inovací. Tento důmyslný a stylový spotřebič byl navržen s ohledem na jeho uživatele. Kdykoliv jej proto používáte, můžete se spolehnout, že pokaždé dosáhnete skvělých výsledků.

Vítá Vás Electrolux.

Navštivte naše stránky ohledně:



Rady ohledně používání, brožury, poradce při potížích, servisních informací:
www.electrolux.com/webselfservice



Registrace vašeho spotřebiče, kterou získáte lepší servis:
www.registerelectrolux.com



Nákupu příslušenství, spotřebního materiálu a originálních náhradních dílů pro váš spotřebič:
www.electrolux.com/shop

PÉČE O ZÁKAZNÍKY A SERVIS

Doporučujeme používat originální náhradní díly.

Při kontaktu se servisním střediskem se ujistěte, že máte k dispozici následující údaje: Model, výrobní číslo (PNC), sériové číslo.

Tyto informace jsou uvedeny na typovém štítku.

 Upozornění / Důležité bezpečnostní informace

 Všeobecné informace a rady

 Poznámky k ochraně životního prostředí

Změny vyhrazeny.

1. ⚠ BEZPEČNOSTNÍ INFORMACE

Tento návod si pečlivě přečtete ještě před instalací spotřebiče a jeho prvním použitím. Výrobce nenese odpovědnost za žádný úraz ani škodu v důsledku nesprávné instalace nebo použití. Návod k použití vždy uchovávejte na bezpečném a přístupném místě pro jeho budoucí použití.

1.1 Bezpečnost dětí a postižených osob

- Tento spotřebič smí používat děti starší osmi let nebo osoby se sníženými fyzickými, smyslovými nebo duševními schopnostmi nebo osoby bez patřičných zkušeností a znalostí, pouze pokud tak činí pod dozorem nebo vedením, které zohledňuje bezpečný provoz spotřebiče, a pokud rozumí rizikům spojeným s provozem spotřebiče.
- Děti ve věku tří až osmi let a osoby s rozsáhlým a komplexním postižením bez stálého dozoru držte z dosahu spotřebiče.
- Děti mladší tří let bez stálého dozoru držte z dosahu spotřebiče.
- Nenechte děti hrát si se spotřebičem.
- Prací prostředky uschovejte z dosahu dětí.
- Jsou-li dvířka spotřebiče otevřená, nedovolte dětem a domácím zvířatům, aby se k němu přibližovaly.
- Čištění a užitelskou údržbu spotřebiče by neměly provádět děti bez dozoru.

1.2 Všeobecné bezpečnostní informace

- Tento spotřebič je určen pro použití v domácnosti a pro následující způsoby použití:
 - ve farmářských domech, v kuchyňkách pro zaměstnance v obchodech, kancelářích a jiných pracovních prostředích;
 - pro zákazníky hotelů, motelů, penzionů a jiných ubytovacích zařízení.
- Neměňte technické parametry tohoto spotřebiče.

- Hodnota provozního tlaku vody (minimální a maximální) musí být mezi 0.5 (0.05) / 8 (0.8) bar (MPa).
- Dodržujte maximální počet 13 jídelních souprav.
- Jestliže je poškozený přívodní kabel, smí ho vyměnit pouze výrobce, autorizované servisní středisko nebo osoba s podobnou příslušnou kvalifikací, jinak by mohlo dojít k úrazu.
- Příbory vkládejte do košíčku ostrou špičkou dolů nebo je vložte vodorovně do zásuvky na příbory ostrou hranou dolů.
- Nenechávejte spotřebič s otevřenými dvířky bez dozoru, aby na ně nedopatřením někdo nestoupl.
- Před každou údržbou spotřebič vždy vypněte a vytáhněte síťovou zástrčku ze zásuvky.
- K čištění spotřebiče nepoužívejte vysokotlaký proud vody nebo páru.
- Pokud má spotřebič větrací otvory umístěné vespod, nesmí být zakryté např. kobercem.
- Spotřebič musí být připojen k vodovodnímu potrubí pomocí nové dodané soupravy hadic. Neinstalujte již jednou použitou soupravu hadic znovu.

2. BEZPEČNOSTNÍ POKYNY

2.1 Instalace



VAROVÁNÍ!

Tento spotřebič smí instalovat jen kvalifikovaná osoba.

- Odstraňte veškerý obalový materiál.
- Poškozený spotřebič neinstalujte ani nepoužívejte.
- Z důvodu bezpečnosti spotřebič nepoužívejte, dokud není nainstalován do vestavné konstrukce.
- Řiďte se pokyny k instalaci dodanými spolu s tímto spotřebičem.
- Při přemísťování spotřebiče buďte vždy opatrní, protože je těžký. Vždy používejte ochranné rukavice a uzavřenou obuv.

- Neinstalujte nebo nepoužívejte spotřebič tam, kde může teplota klesnout pod 0 °C.
- Spotřebič nainstalujte na bezpečném a vhodném místě, které splňuje požadavky na instalaci.

2.2 Připojení k elektrické síti



VAROVÁNÍ!

Hrozí nebezpečí požáru nebo úrazu elektrickým proudem.

- Spotřebič musí být uzemněn.
- Zkontrolujte, zda údaje na typovém štítku souhlasí s parametry elektrické sítě.

- Vždy používejte správně instalovanou síťovou zásuvku s ochranou proti úrazu elektrickým proudem.
- Nepoužívejte rozbočovací zástrčky ani prodlužovací kabely.
- Dbejte na to, abyste nepoškodili napájecí kabel a síťovou zástrčku. Jestliže potřebujete přívodní kabel vyměnit, musí výměnu provést námi autorizované servisní středisko.
- Síťovou zástrčku zapojte do síťové zásuvky až na konci instalace spotřebiče. Po instalaci musí zůstat síťová zástrčka nadále dostupná.
- Neodpojujte spotřebič ze zásuvky tahem za kabel. Vždy tahejte za zástrčku.
- Tento spotřebič je v souladu se směrnicemi EHS.
- Spotřebič je vybaven 13A síťovou zástrčkou. Je-li nutné vyměnit pojistku v síťové zástrčce, použijte výhradně 13A pojistku ASTA (BS 1362) (pouze pro Velkou Británii a Irsko).

2.3 Vodovodní přípojka

- Dbejte na to, abyste hadice nepoškodili.
- Před připojením spotřebiče k novým hadicím nebo k hadicím, které nebyly dlouho používány, nebo tam, kde byly prováděny opravy či instalována nová zařízení (vodoměry apod.), nechte vodu na několik minut odtéct, dokud nebude čistá.
- Ujistěte se, že při prvním použití spotřebiče ani po něm nedošlo k viditelnému úniku vody.
- Přívodní hadice s opláštěním je vybavena bezpečnostním ventilem a vnitřním síťovým kabelem.

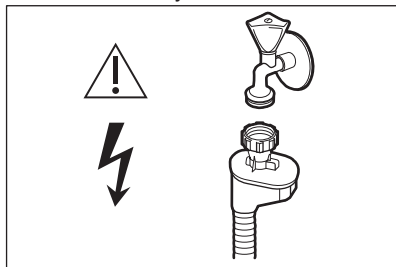

VAROVÁNÍ!
Nebezpečné napětí.

- Jestliže se přívodní hadice poškodí, okamžitě zavřete vodovodní kohoutek a vytáhněte síťovou zástrčku ze zásuvky. Zkontaktujte autorizované servisní středisko, aby vám přívodní hadice byla vyměněna.

2.4 Použití spotřebiče

- Do spotřebiče, do jeho blízkosti nebo na spotřebič neumísťujte hořlavé předměty nebo předměty obsahující hořlavé látky.
- Mycí prostředky pro myčky jsou nebezpečné. Řiďte se bezpečnostními pokyny uvedenými na balení pracího prostředku.
- Nepijte ani si nehraje s vodou ve spotřebiči.
- Nádobí ze spotřebiče nevyjímejte, dokud se nedokončí program. Na nádobí může zůstat trochu mycího prostředku.
- Na otevřená dvířka spotřebiče si nesedejte, ani si na ně nestoupejte.
- Pokud během probíhajícího programu otevřete dvířka spotřebiče, může dojít k uvolnění horké páry.

2.5 Vnitřní osvětlení



VAROVÁNÍ!
Nebezpečí úrazu.

- Tento spotřebič je vybaven vnitřním osvětlením, které se rozsvítí při otevření dvířek a zhasne při jejich zavření.
- Typ osvětlení použitý u tohoto spotřebiče je určen pouze do domácích spotřebičů. Nepoužívejte je pro osvětlení domácnosti.
- Pokud je potřeba vnitřní osvětlení vyměnit, kontaktujte autorizované servisní středisko.

2.6 Obsluha

- Pro opravu spotřebiče se obraťte na autorizované servisní středisko.
- Používejte výhradně originální náhradní díly.

2.7 Likvidace



VAROVÁNÍ!

Hrozí nebezpečí úrazu či udušení.

- Odpojte spotřebič od elektrické sítě.
- Odřízněte a vyhoďte síťový kabel.
- Odstraňte dveřní západku, abyste zabránili uvěznění dětí a domácích zvířat ve spotřebiči.

3. POPIS SPOTŘEBIČE

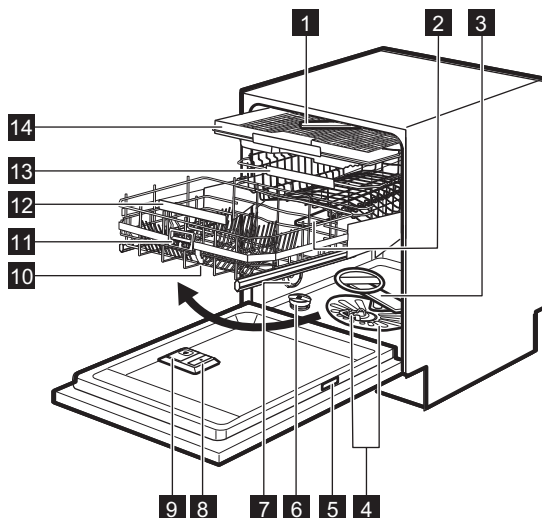

- | | |
|------------------------------------|------------------------------------|
| 1 Vrchní ostříkovací rameno | 9 Dávkač pracího prostředku |
| 2 Horní ostříkovací rameno | 10 Koš ComfortLift |
| 3 Dolní ostříkovací rameno | 11 Držadlo spouště |
| 4 Filtry | 12 Držadlo dolního koše |
| 5 Typový štítek | 13 Horní koš |
| 6 Zásobník na sůl | 14 Příhrádka na přístroje |
| 7 Větrací otvor | |
| 8 Dávkač leštidla | |

4. OVLÁDACÍ PANEĽ

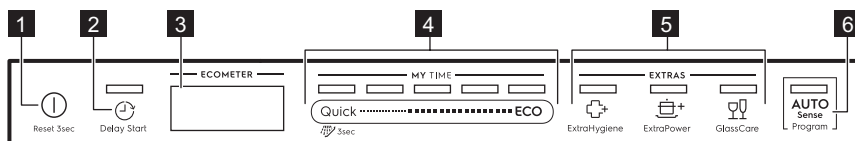

- | | |
|-------------------------------|-------------------------------|
| 1 Tlačítko Zap/Vyp | 3 Displej |
| 2 Tlačítko Delay Start | 4 Volící lišta MY TIME |

5 Tlačítka EXTRAS

6 Tlačítko AUTO Sense

4.1 Displej

Na displeji se zobrazují následující údaje:

- ECOMETER
- Ukazatele
- Název a délka programů
- Čas odloženého startu
- Informační texty

4.2 ECOMETER



ECOMETER značí, jaký má volba programu dopad na spotřebu energie a vody. Čím více čárek svítí, tím nižší je spotřeba.

ECO značí ekologicky nejšetnější volbu programu pro běžně zašpiněnou náplň.

4.3 Ukazatele

Ukazatel	Popis
	Ukazatel stavu leštidla. Zobrazuje se, když dávkovač leštidla potřebuje doplnit. Viz „ Před prvním použitím “.
	Ukazatel množství soli. Zobrazuje se, když zásobník soli potřebuje doplnit. Viz „ Před prvním použitím “.
	Ukazatel Machine Care. Zobrazuje se, když spotřebič potřebuje vnitřní čištění pomocí programu Machine Care. Viz „ Čištění a údržba “.
	Ukazatel sušicí fáze. Zobrazuje se, když je zvolen program se sušicí fází. Bliká během fáze sušení. Viz „ Volba programu “.
	Ukazatel Delay Start. Zobrazuje se, když nastavíte odložený start. Viz „ Denní používání “.
	Kontrolka pozastavení chodu. Bliká, když pozastavíte mycí program nebo odpočet odloženého startu otevřením dvířek spotřebiče. Viz „ Denní používání “.
	Výstražné kontrolky. Svítí, když dojde k poruše spotřebiče. Viz „ Odstraňování závad “.

5. VOLBA PROGRAMŮ

5.1 MY TIME

Pomocí volicí lišty MY TIME můžete zvolit vhodný mycí program vycházející z délky programu, která čítá 30 minut až čtyři hodiny.

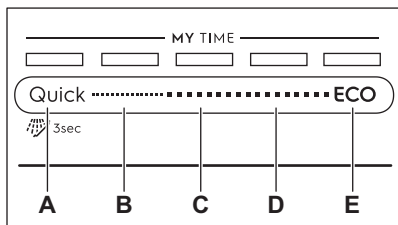

- A. • **Quick** je nejkratší program (30min) vhodný k mytí čerstvě nebo lehce zašpiněné náplně.
- **Předmytí (15min)** je program pro oplachování zbytků jídel z nádobí. Brání tvorbě nepříjemných pachů ve spotřebiči. Pro tento program nepoužívejte mycí prostředek.
- B. **1h** je program vhodný pro mytí čerstvě nebo lehce zašpiněné náplně s lehce přischnutými nečistotami.
- C. **1h 30min** je program vhodný k mytí a sušení normálně zašpiněného nádobí.
- D. **2h 40min** je program vhodný k mytí a sušení silně zašpiněného nádobí.
- E. **ECO** je nejdelší program (4h), který nabízí nejúspornější spotřebu vody a energie při mytí normálně zašpiněného nádobí a příborů. Jedná se o standardní program pro zkušební.

5.2 EXTRAS

Volbu programu můžete upravit podle vašich potřeb zapnutím EXTRAS.

5.4 Přehled programů

Program	Druh náplně	Stupeň zašpinění	Fáze programu	EXTRAS
Quick	<ul style="list-style-type: none"> Nádobí Příbory 	<ul style="list-style-type: none"> Čerstvé 	<ul style="list-style-type: none"> Mytí 50 °C Průběžný oplach Konečný oplach 45 °C AirDry 	<ul style="list-style-type: none"> ExtraPower GlassCare ExtraHygiene
Předmytí	<ul style="list-style-type: none"> Všechny druhy náplní 	<ul style="list-style-type: none"> Všechny stupně zašpinění 	<ul style="list-style-type: none"> Předmytí 	EXTRAS nelze použít spolu s tímto programem.

ExtraHygiene

ExtraHygiene nabízí lepší hygienické výsledky tak, že během poslední oplachovací fáze zůstane teplota na hodnotě 65 až 70 °C po dobu nejméně 10 minut.

ExtraPower

ExtraPower zlepšuje výsledky mytí u zvoleného programu. Tato funkce zvyšuje teplotu a délku mytí.

GlassCare

GlassCare nabízí speciální péči o choulostivou náplň. Tato funkce brání rychlým změnám teploty mytí u zvoleného programu a snižuje ji na 45 °C. Chrání se tím sklo před poškozením.

5.3 AUTO Sense

Program AUTO Sense automaticky upraví mycí program podle typu náplně.

Spotřebič zjistí stupeň zašpinění a množství nádobí v koších. Nastaví teplotu a množství vody a také délku mytí.

Program	Druh náplně	Stupeň zašpinění	Fáze programu	EXTRAS
1h	<ul style="list-style-type: none"> Nádobí Příbory 	<ul style="list-style-type: none"> Čerstvé Lehce přišklé 	<ul style="list-style-type: none"> Mytí 60 °C Průběžný oplach Konečný oplach 50 °C AirDry 	<ul style="list-style-type: none"> ExtraPower GlassCare ExtraHygiene
1h 30min	<ul style="list-style-type: none"> Nádobí Příbory Hrnce Pánve 	<ul style="list-style-type: none"> Normální Lehce přišklé 	<ul style="list-style-type: none"> Mytí 60 °C Průběžný oplach Konečný oplach 55 °C Sušení AirDry 	<ul style="list-style-type: none"> ExtraPower GlassCare ExtraHygiene
2h 40min	<ul style="list-style-type: none"> Nádobí Příbory Hrnce Pánve 	<ul style="list-style-type: none"> Normální až silné Příšklé 	<ul style="list-style-type: none"> Předmytí Mytí 60 °C Průběžný oplach Konečný oplach 55 °C Sušení AirDry 	<ul style="list-style-type: none"> ExtraPower GlassCare ExtraHygiene
ECO	<ul style="list-style-type: none"> Nádobí Příbory Hrnce Pánve 	<ul style="list-style-type: none"> Normální Lehce přišklé 	<ul style="list-style-type: none"> Předmytí Mytí 50 °C Průběžný oplach Konečný oplach 55 °C Sušení AirDry 	<ul style="list-style-type: none"> ExtraPower GlassCare ExtraHygiene
AUTO Sense	<ul style="list-style-type: none"> Nádobí Příbory Hrnce Pánve 	Program se přizpůsobí všem stupňům zašpinění.	<ul style="list-style-type: none"> Předmytí Mytí 50 - 60 °C Průběžný oplach Konečný oplach 55 °C Sušení AirDry 	EXTRAS nelze použít spolu s tímto programem.
Machine Care	<ul style="list-style-type: none"> Bez náplně 	Tento program vyčistí vnitřek spotřebiče.	<ul style="list-style-type: none"> Mytí 65 °C Průběžný oplach Konečný oplach 50 °C AirDry 	EXTRAS nelze použít spolu s tímto programem.

Údaje o spotřebě

Program 1)	Voda (l)	Energie (kWh)	Délka (min)
Quick	9.3 - 11.4	0.54 - 0.66	30
Předmytí	4.1 - 5.1	0.01 - 0.04	15

Program 1)	Voda (l)	Energie (kWh)	Délka (min)
1h	10.6 - 12.9	0.80 - 0.93	60
1h 30min	10.4 - 12.7	0.97 - 1.10	90
2h 40min	10.8 - 13.2	0.97 - 1.11	160
ECO	11	0.821	240
AUTO Sense	9.6 - 13.1	0.74 - 1.06	120 - 170
Machine Care	8.9 - 10.9	0.58 - 0.70	60

1) Hodnoty se mohou měnit v závislosti na tlaku a teplotě vody, na kolísání v dodávce produktu, na zvolených funkcích a na množství nádobí.

Informace pro zkušebny

Chcete-li získat potřebné informace k provádění testu výkonnosti (např. podle normy EN60436), zašlete e-mail na adresu:

info.test@dishwasher-production.com

Ve vaší žádosti uveďte výrobní číslo (PNC) uvedené na typovém štítku.

V souvislosti s jakýmkoli dalšími dotazy ohledně vaší myčky nádobí si přečtěte servisní příručku dodanou s vaším spotřebičem.

6. ZÁKLADNÍ NASTAVENÍ

Spotřebič lze nastavit změnou základních nastavení podle vašich potřeb.

Nastavení	Hodnoty	Popis
Tvrdost vody	Od stupně 1 do stupně 10 (výchozí: 5)	Slouží k nastavení změkčovače vody podle tvrdosti vody v místě vašeho bydliště. 1)
Množství leštidla	Od stupně 0 do stupně 6 (výchozí: 4)	Upravte množství leštidla dle požadovaného dávkování. 1)
Zvuk konce	ZAP VYP (výchozí nastavení)	Slouží k zapnutí či vypnutí zvukové signalizace konce programu. 1)
Aut. otevírání dvířek	ZAP (výchozí nastavení) VYP	Slouží k zapnutí či vypnutí funkce AirDry. 1)
Tóny tlačítek	ZAP (výchozí nastavení) VYP	Slouží k zapnutí či vypnutí zvuku stisknutých tlačítek.

Nastavení	Hodnoty	Popis
Volba posled. progr.	ZAP VYP (výchozí nastavení)	Slouží k zapnutí či vypnutí automatické volby posledního použitého programu a funkcí. ¹⁾
Zobraz. na podlaze	ZAP (výchozí nastavení) VYP	Slouží k zapnutí či vypnutí funkce Time-Beam. ¹⁾
Jas	Od stupně 0 do stupně 9	Slouží k úpravě jasu displeje.
Jazyk	Seznam jazyků (výchozí: čeština)	Nastavte upřednostňovaný jazyk.
Reset nastavení	ANO NE	Slouží k obnovení výrobního nastavení spotřebiče.
Výrobní číslo (PNC)	Číslo	Ověřte číslo PNC vašeho spotřebiče. ¹⁾

¹⁾ Více podrobností naleznete v informacích v této kapitole.

6.1 Změkčovač vody

Změkčovač vody odstraňuje z přiváděné vody minerály a soli, které by mohly mít škodlivé nebo nežádoucí účinky na výsledky mytí nebo na spotřebič.

Čím je obsah těchto minerálů vyšší, tím je voda tvrdší. Tvrdost vody se označuje v ekvivalentních stupních tvrdosti.

Změkčovač by měl být nastaven podle tvrdosti vody v místě vašeho bydliště. Tvrdost vody v místě vašeho bydliště

zjistíte u místního vodárenského podniku. K zajištění dobrých výsledků mytí je důležité nastavit správný stupeň změkčovače vody.



Změkčování tvrdé vody zvyšuje spotřebu vody a energie a také prodlužuje délku programu. Čím vyšší stupeň změkčovače vody, tím vyšší spotřeba a doba.

Tvrdost vody

Německé stupně (°dH)	Francouzské stupně (°fH)	mmol / l	Clarkovy stupně	Nastavení změkčovače vody
47 - 50	84 - 90	8.4 - 9.0	58 - 63	10
43 - 46	76 - 83	7.6 - 8.3	53 - 57	9
37 - 42	65 - 75	6.5 - 7.5	46 - 52	8
29 - 36	51 - 64	5.1 - 6.4	36 - 45	7
23 - 28	40 - 50	4.0 - 5.0	28 - 35	6
19 - 22	33 - 39	3.3 - 3.9	23 - 27	5 ¹⁾
15 - 18	26 - 32	2.6 - 3.2	18 - 22	4
11 - 14	19 - 25	1.9 - 2.5	13 - 17	3

Německé stupně (°dH)	Francouzské stupně (°fH)	mmol / l	Clarkovy stupně	Nastavení změkčovače vody
4 - 10	7 - 18	0.7 - 1.8	5 - 12	2
<4	<7	<0.7	< 5	1 2)

1) Nastavení z výroby.

2) Při tomto stupni sůl nepoužívejte.

Bez ohledu na použitý typ mycího prostředku nastavte správný stupeň změkčovače vody, který udrží ukazatel doplnění soli zapnutý.

i Kombinované mycí tablety obsahující sůl nejsou dostatečně účinné, aby změkčily tvrdou vodu.

6.2 Množství leštidla

Leštidlo pomáhá usušit nádobí bez šmouh a skvrn. Leštidlo se automaticky uvolňuje během horké oplachovací fáze. Je možné nastavit množství uvolňovaného leštidla.

Po vyčerpání leštidla se na displeji zobrazí ukazatel  a **Nízký stav leštidla**. Pokud jsou výsledky sušení uspokojivé, když používáte pouze kombinované tablety, lze dávkovač leštidla a ukazatel doplnění vypnout. Nicméně pro nejlepší výsledky sušení vždy používejte leštidlo a mějte ukazatel doplnění zapnutý.

Pro vypnutí dávkovače leštidla a ukazatele doplnění nastavte stupeň leštidla na 0.

6.3 Zvuk konce

Můžete zapnout zvukový signál, který zazní po dokončení programu.

i Zvuková signalizace zazní také, když dojde k poruše spotřebiče. Tyto signály nelze vypnout.

6.4 AirDry

AirDry zlepšuje výsledky sušení. Dvířka spotřebiče se automaticky otevrou během sušicí fáze a zůstanou otevřená.

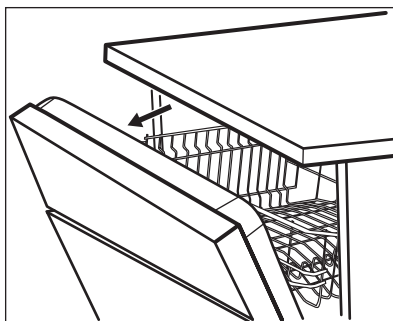

Funkce AirDry se automaticky zapne u všech programů s výjimkou Předmytí.



POZOR!

Nepokoušejte se zavřít dvířka spotřebiče po dobu dvou minut po automatickém otevření. Spotřebič by se mohl poškodit.



POZOR!

Pokud mají ke spotřebiči přístup děti, doporučujeme vypnout funkci AirDry. Automatické otevírání dvířek by mohlo představovat nebezpečí.

6.5 Volba posledního programu

Můžete nastavit automatickou volbu posledního použitého programu a funkcí.

Poslední program, který byl dokončen před vypnutím spotřebiče, je uložen. Poté se nastaví automaticky po zapnutí spotřebiče.

Když je volba posledního programu vypnutá, výchozím programem je ECO.

6.6 TimeBeam

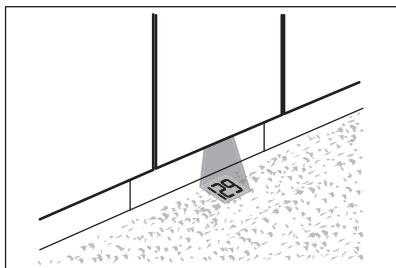

Optická signalizace TimeBeam promítá na podlahu pod dvířky spotřebiče:

- délku programu na jeho začátku.
- **0:00** a **CLEAN**, když se program dokončí.
- **DELAY** a délku odpočtu, když se začne odpočítávat čas odloženého startu.
- výstražný kód v případě závady spotřebiče.



Když funkce AirDry otevře dvířka, vypne se TimeBeam. Chcete-li zjistit zbývajcí čas probíhajícího programu, podívejte se na displej na ovládacím panelu.

6.7 Výrobní číslo (PNC)

Pokud se obrátíte na autorizované servisní středisko, musíte uvést číselný kód výrobku (Výrobní číslo (PNC)) vašeho spotřebiče.

Číslo lze nalézt na typovém štítku na dvířkách spotřebiče. Číslo můžete zjistit také na displeji. Číslo zjistíte volbou **Výrobní číslo (PNC)** ze seznamu nastavení.

6.8 Režim nastavení

Jak procházet nabídkami v režimu nastavení

V režimu nastavení můžete procházet nabídkami pomocí volicí lišty MY TIME.

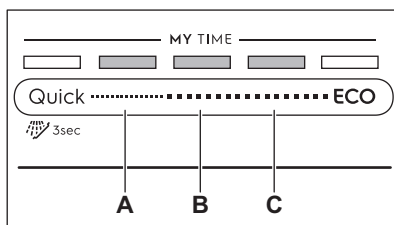

A. Tlačítko **Předchozí**

B. Tlačítko **SPRÁVNĚ**

C. Tlačítko **Další**

Použijte **Předchozí** a **Další** k přepnutí mezi základními nastaveními a ke změně jejich hodnot.

Použijte **SPRÁVNĚ** k zadání zvoleného nastavení a k potvrzení změny jeho hodnoty.

Jak aktivovat režim nastavení

Do režimu nastavení můžete přejít před spuštěním programu. Do režimu nastavení nemůžete přejít, když je spuštěn program.

Do režimu nastavení přejdete současným stisknutím a podržením tlačítek **Quick** a **ECO** na cca tři sekundy.

- Kontrolky týkající se **Předchozí**, **SPRÁVNĚ** a **Další** svítí.
- Na displeji se zobrazí první dostupné nastavení a jeho aktuální hodnota.

Jak změnit nastavení

Ujistěte se, že je spotřebič v režimu nastavení.

1. Pomocí **Předchozí** nebo **Další** zvolte požadované nastavení.

Na displeji se zobrazí název nastavení a jeho aktuální hodnota.

2. Stisknutím tlačítka **SPRÁVNĚ** otevřete nastavení.

Na displeji se zobrazí dostupné hodnoty.

3. Stisknutím **Předchozí** nebo **Další** můžete hodnotu změnit.

4. Stisknutím **SPRÁVNĚ** potvrďte nastavení.

- Nové nastavení je uloženo.

- Spotřebič se vrátí na seznam základního nastavení.
5. Režim nastavení opustíte současným stisknutím a podržením Quick a **ECO** na asi tři sekundy.

7. PŘED PRVNÍM POUŽITÍM

1. **Ujistěte se, zda aktuální stupeň změkčovače vody odpovídá tvrdosti vaší vody. Pokud ne, nastavte stupeň změkčovače vody.**
2. Naplňte zásobník na sůl.
3. Naplňte dávkovač leštidla.
4. Otevřete vodovodní kohoutek.
5. Spusťte program Quick k odstranění jakýchkoliv zbytků z výroby. Nepoužívejte mycí prostředek a nevkládejte nádobí do košů.

Po spuštění programu spotřebič regeneruje pryskyřice ve změkčovači vody po dobu až pěti minut. Mycí fáze se spustí až po dokončení této procedury. Tato procedura se pravidelně opakuje.

7.1 Zásobník na sůl



POZOR!

Používejte výhradně hrubou sůl určenou pro myčky. Jemná sůl zvyšuje riziko koroze.

Sůl se používá k regeneraci pryskyřice ve změkčovači vody a k zajištění dobrých mycích výsledků při každodenním používání.

Jak doplnit zásobník na sůl



Ujistěte se, že je koš ComfortLift prázdný a zajištěný ve zdvižené poloze.

1. Otočením víčka proti směru hodinových ručiček otevřete zásobník na sůl.
2. Do zásobníku na sůl nalijte 1 l vody (pouze při prvním plnění).
3. Naplňte zásobník solí (dokud není zcela plný).

Spotřebič se vrátí k volbě programu. Uložená nastavení zůstanou v platnosti, dokud je opět nezměníte.

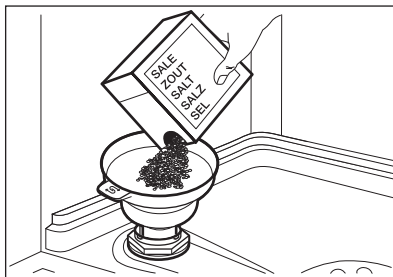

4. Opatrně zatřeste trychtýřem, aby se dovnitř dostala poslední zrnka.
5. Odstraňte sůl, která se vysypala okolo zásobníku na sůl.

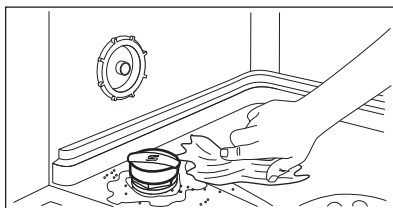

6. Zavřete zásobník na sůl otočením jeho víčka po směru hodinových ručiček.



POZOR!

Při plnění může ze zásobníku na sůl unikat voda nebo sůl. Po doplnění soli do zásobníku ihned spusťte nejkratší program jako prevenci před korozí. Do košů nevkládejte žádné nádobí.

7.2 Jak plnit dávkovač leštidla

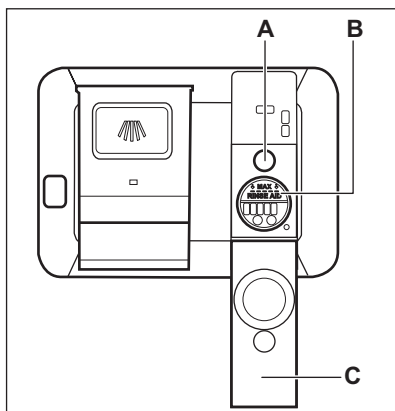

POZOR!

Používejte pouze leštadlo pro myčky nádobí.

1. Otevřete víčko (C).
2. Doplňte dávkovač leštidla (B), dokud kapalina nedosáhne hladiny „MAX“.
3. Rozlité leštadlo setřete savým hadříkem, aby se netvořilo přílišné množství pěny.
4. Zavřete víčko. Ujistěte se, že víčko zaklapne zpět.



Dávkovač leštidla doplňte, když ukazatel leštidla (A) zezsvětlá.

8. DENNÍ POUŽITÍ

1. Otevřete vodovodní kohoutek.
2. Stiskněte a podržte ①, dokud se nezapne spotřebič.
3. Naplňte zásobník na sůl, pokud je prázdný.
4. Naplňte dávkovač leštidla, pokud je prázdný.
5. Naplňte koše.
6. Přidejte mycí prostředek.
7. Zvolte a spusťte program.
8. Po dokončení programu zavřete vodovodní kohoutek.

8.1 ComfortLift



POZOR!

Nesedějte na koš a nevyvíjejte nadměrný tlak na zamknutý koš.



POZOR!

Nepřesahujte maximální náplň 18 kg.



POZOR!

Ujistěte se, že nádobí nepřecnívá rám koše, jelikož to může způsobit poškození nádobí a mechanismu ComfortLift.

Mechanismus ComfortLift umožňuje zdvihnutí dolního koše (na úroveň druhého koše) a jeho spuštění pro snadné plnění a vyndávání nádobí.

Plnění a vyprazdňování dolního koše:

1. Ke zdvihnutí koše vytáhněte koš z myčky nádobí za jeho držadlo. Nepoužívejte držadlo spouště.

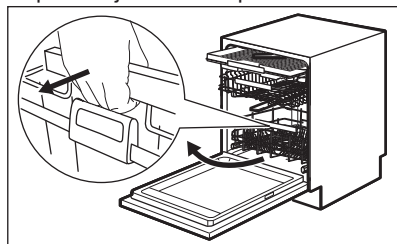

Koš se automaticky zajistí na horní úrovni.

2. Opatrně vložte nebo vyndejte nádobí z koše (viz **leták o plnění košů**).
3. Chcete-li vsunout koš do spodní polohy, spojte držadlo spouště s rámem koše podle níže uvedeného obrázku. Zcela zdvihněte držadlo spouště a lehce zdvihněte koš, dokud se na obou stranách neodpojí.

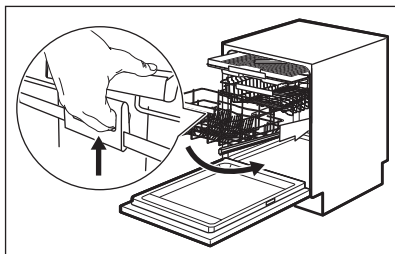

Jakmile je koš odjištěný, zatlačte koš směrem dolů. Mechanismus se vrátí do výchozí polohy na spodní úrovni. Existují dva způsoby spuštění koše, které závisí na plnění:

- Pokud potřebujete vložit náplň talířů, lehce zatlačte koš směrem dolů.
- Pokud je koš prázdný nebo plný jen z poloviny, zatlačte koš směrem dolů.

8.2 Použití mycího prostředku

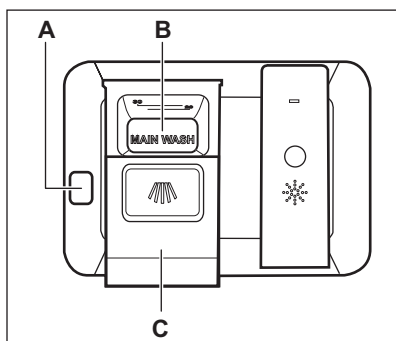

POZOR! Používejte pouze mycí prostředek pro myčky nádobí.

1. Stiskněte uvolňovací tlačítko (A) a otevřete víko (C).
2. Mycí prostředek či tabletu vložte do komory (B).
3. Pokud má program fázi předmytí, naneste na vnitřní stranu dvířek spotřebiče trochu mycího prostředku.
4. Zavřete víko. Ujistěte se, že víko zaklapne zpět.

8.3 Jako zvolit a spustit program pomocí volicí lišty MY TIME

1. Posuňte prstem přes volicí lištu MY TIME pro volbu vhodného programu.
 - Kontrolka daného zvoleného programu se rozsvítí.
 - ECOMETER značí stupeň spotřeby energie a vody.
 - Na displeji se zobrazí délka programu.
2. Zapněte použitelné funkce EXTRAS, jsou-li zapotřebí.
3. Program spustíte zavřením dvířek spotřebiče.

8.4 Jak zvolit a spustit program Předmytí

1. K volbě Předmytí stiskněte a podržte Quick po dobu tří sekund.
 - Kontrolka daného zvoleného programu se rozsvítí.
 - ECOMETER nesvítí.
 - Na displeji se zobrazí název a délka programu.
2. Program spustíte zavřením dvířek spotřebiče.

8.5 Jak zapnout funkci EXTRAS

1. Zvolte program pomocí volicí lišty MY TIME.
2. Stiskněte tlačítko vyhrazené funkci, kterou chcete zapnout.
 - Kontrolka daného tlačítka se rozsvítí.
 - Na displeji se zobrazí aktualizovaná délka programu.
 - ECOMETER značí aktualizovaný stupeň spotřeby energie a vody.

i Ve výchozím nastavení je nutné před spuštěním programu pokaždé navolit požadované funkce. Pokud je zapnuta volba posledního programu, uložené funkce se aktivují automaticky spolu s programem.

i Během spuštěného programu již není možné funkce vypnout či zapnout.

i Ne všechny funkce jsou vzájemně slučitelné.

i Zapnuté funkce často zvyšují spotřebu vody a energie a také délku programu.

8.6 Jak spustit program AUTO Sense

1. Stiskněte **AUTO Sense**.
 - Kontrolka daného tlačítka se rozsvítí.
 - Na displeji se zobrazí maximální možná délka programu.

i MY TIME a EXTRAS nelze použít spolu s tímto programem.

2. Program spustíte zavřením dvířek spotřebiče.

Spotřebič detekuje typ náplně a upraví vhodný mycí program. Během programu snímače několikrát zapracují a počáteční délka programu se může zkrátit.

8.7 Odložení spuštění programu

1. Zvolte program.
2. Opakovaně stiskněte , dokud se na displeji nezobrazí čas odloženého startu, který chcete nastavit (1 – 24 hodin).

Kontrolka daného tlačítka se rozsvítí.

3. Odpočet spustíte zavřením dvířek spotřebiče.

Během odpočtu nelze měnit dobu odkladu a volbu programu.

Po dokončení odpočtu se spustí program.

8.8 Otevření dvířek za chodu spotřebiče

Pokud otevřete dvířka během probíhajícího programu, mycí program se pozastaví. Na displeji se zobrazí zbývající délka programu. Lišta programu v dolní části displeje značí průběh mycího programu. Délka lišty se v průběhu programu zkracuje.

Otevřete-li dvířka, když probíhá odpočet odloženého startu, odpočet se pozastaví. Na displeji se zobrazí aktuální stav odpočtu.

Když dvířka opět zavřete, bude spotřebič pokračovat od okamžiku přerušení.

i Otevření dvířek v průběhu programu může mít vliv na spotřebu energie a délku programu.

i Pokud dvířka otevřete během sušící fáze na déle než 30 sekund, probíhající program se ukončí. Jsou-li dvířka otevřena prostřednictvím funkce AirDry, k tomuto nedojde.

8.9 Jak zrušit odložený start během jeho odpočítávání

Stiskněte a podržte  po dobu asi tři sekund.

Spotřebič se vrátí k volbě programu.

i Když zrušíte odložený start, musíte opět nastavit program.

8.10 Jak zrušit probíhající program

Stiskněte a podržte  po dobu asi tři sekund.

Spotřebič se vrátí k volbě programu.



Před spuštěním nového programu zkontrolujte, zda je v dávkovači mycí prostředek.

8.11 Funkce Auto Off

Tato funkce šetří energii vypnutím spotřebiče, když nepracuje.

Tato funkce se automaticky spustí:

- Když je program dokončen.

- Po pěti minutách, kdy nebyl spuštěn žádný program.

8.12 Konec programu

Po dokončení mycího programu se na displeji zobrazí **Nádobí je umyté**.

Funkce Auto Off vypne spotřebič automaticky.

Žádná tlačítka kromě tlačítka Zap/Vyp nesvítlí.

9. TIPY A RADY

9.1 Obecné informace

Následující rady zajistí optimální výsledky mytí a sušení při každodenním používání a také pomohou chránit životní prostředí.

- Z nádobí odstraňte větší zbytky jídla, které dejte do odpadu.
- Nádobí neoplachujte ručně. V případě potřeby nastavte program s fází předmytí.
- Vždy využijte celý objem košů.
- Ujistěte se, že se kusy nádobí v koších nedotýkají nebo nepřekrývají. Pouze tak se voda zcela dostane k nádobí a umyje ho.
- Můžete používat odděleně mycí prostředek, leštidlo a sůl nebo můžete používat kombinované tablety (např. „Vše v 1“). Řiďte se pokyny na balení.
- Nastavte program pro daný druh náplně a stupeň zašpinění. Program ECO nabízí nejúspornější spotřebu vody a energie.

9.2 Použití soli, leštidla a mycího prostředku

- Používejte pouze sůl, leštidlo a mycí prostředek určený pro myčky nádobí. Jiné výrobky by mohly spotřebič poškodit.
- V oblastech s tvrdou nebo velmi tvrdou vodou doporučujeme k dosažení nejlepších výsledků mytí a sušení používat samostatný mycí prostředek (prášek, gel, tablety bez doplňujících činidel), leštidlo a sůl odděleně.

- Mycí tablety se u krátkých programů zcela nerozpustí. Abyste zabránili usazování zbytků mycího prostředku na nádobí, doporučujeme používat tablety s dlouhými programy.
- Nepoužívejte větší množství mycího prostředku, než je správné. Řiďte se pokyny na balení mycího prostředku.

9.3 Co dělat, pokud chcete přestat používat mycí tablety

Než začnete odděleně používat mycí prostředek, sůl a leštidlo, proveďte následující kroky:

1. Nastavte nejvyšší stupeň změkčovače vody.
2. Ujistěte se, že je zásobník na sůl a dávkovač leštidla plný.
3. Spustte program Quick. Nepřidávejte mycí prostředek a nevkládejte nádobí do košů.
4. Po dokončení programu nastavte změkčovač vody na stupeň tvrdosti vody v místě vašeho bydliště.
5. Seřďte dávkování leštidla.

9.4 Před spuštěním programu

Před spuštěním zvoleného programu se ujistěte, že:

- Filtry jsou čisté a správně nainstalované.
- Víčko zásobníku na sůl je dotažené.
- Ostříkovačí ramena nejsou zanesená.
- Je doplněno dostatečné množství soli a leštidla (pokud nepoužíváte kombinované mycí tablety).
- Rozmístění nádobí v koších je správné.

- Program je vhodný pro daný druh náplně a stupeň zašpinění.
- Používá se správné množství mycího prostředku.

9.5 Plnění košů

- Spotřebič používejte pouze k mytí nádobí, které lze mýt bezpečně v myčce.
- Nemyjte ve spotřebiči předměty vyrobené ze dřeva, rohoviny, hliníku, mědi nebo cínu.
- Nemyjte ve spotřebiči předměty, které sají vodu (houby, hadry).
- Z nádobí odstraňte větší zbytky jídla.
- Nádobí s připáleným jídlem před mytím ve spotřebiči namočte.
- Duté nádobí (např. šálky, sklenice, hrnce) pokládejte dnem vzhůru.
- Přesvědčte se, že se sklenice vzájemně nedotýkají.
- Lehké kusy vložte do horního koše. Dbejte na to, aby se jednotlivé kusy nádobí nehýbaly.

- Malé kusy nádobí a přístroje vložte do přihrádky na přístroje.
- Horní koš přesuňte nahoru, aby velké kusy nádobí bylo možné vložit do dolního koše.
- Před spuštěním programu zkontrolujte, zda se ostříkovací ramena mohou volně otáčet.

9.6 Vyprazdňování košů

1. Nádobí před vyjmutím z myčky nechte vychladnout. Horké nádobí se snadněji poškodí.
2. Nejprve vyprázdněte dolní koš a teprve poté horní.



Po dokončení programu může na vnitřních plochách spotřebiče stále zůstat voda.

10. ČIŠTĚNÍ A ÚDRŽBA



VAROVÁNÍ!

Před každou údržbou kromě spuštění programu Machine Care spotřebič vždy vypněte a vytáhněte síťovou zástrčku ze zásuvky.



Ujistěte se, že je koš Comfort Lift prázdný a zajištěný ve zdvižené poloze.



Zanesené filtry a ucpaná ostříkovací ramena negativně ovlivňují výsledky mytí. Pravidelně tyto prvky kontrolujte a v případě potřeby je vyčistěte.

10.1 Machine Care

Machine Care je program vyhrazený pro mytí vnitřku spotřebiče s optimálními výsledky. Odstraňuje vodní kámen a usazenou mastnotu.

Když spotřebič detekuje potřebu čištění, na displeji se zobrazí ukazatel  a **Spust'te MachineCare**. K vyčištění vnitřku spotřebiče spust'te program Machine Care.

Jak spustit program Machine Care



Před spuštěním programu Machine Care vyčistěte filtry a ostříkovací ramena.

1. Použijte prostředek na odstraňování vodního kamene nebo čistící prostředek navržený speciálně pro myčky nádobí. Řiďte se pokyny na balení. Do košů nevkládejte žádné nádobí.
2. Současně stiskněte a podržte  a **AUTO Sense** po dobu cca tří sekund.

Kontrolka  a  bliká. Na displeji se zobrazí délka programu.

3. Program spustíte zavřením dvířek spotřebiče.

Po dokončení programu zhasne kontrolka .

10.2 Čištění vnitřního prostoru

- Pečlivě očistěte spotřebič včetně pryžového těsnění dvířek vlhkým měkkým hadříkem.
- Nepoužívejte prostředky s drsnými částicemi, ostré nástroje, silné chemikálie, drátěnky nebo rozpouštědla.
- K uchování nejlepšího výkonu vašeho spotřebiče použijte alespoň jednou za dva měsíce speciální čisticí prostředek pro myčky nádobí. Řiďte se pečlivě pokyny na balení výrobku.
- Pro optimální výsledky čištění spusťte program Machine Care.

10.3 Čištění vnějších ploch

- Vyčistěte spotřebič vlhkým měkkým hadrem.
- Používejte pouze neutrální mycí prostředky.
- Nepoužívejte prostředky s drsnými částicemi, drátěnky nebo rozpouštědla.

10.4 Čištění filtrů

Systém filtru se skládá ze tří částí.

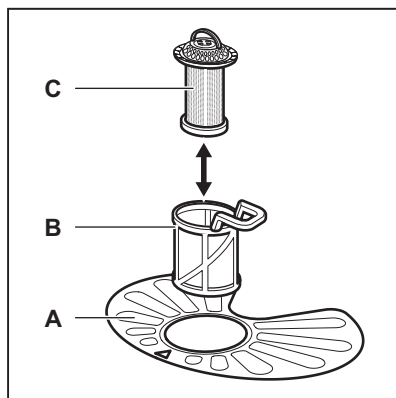

1. Otočte filtrem (B) proti směru hodinových ručiček a vyndejte jej.

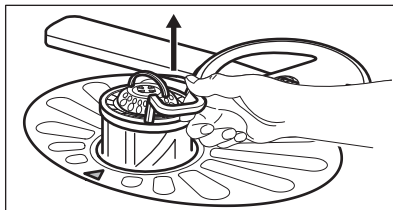
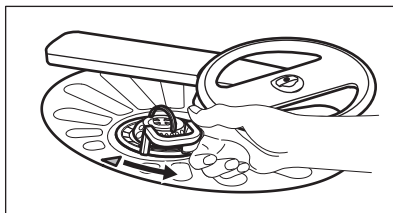

2. Vyndejte filtr (C) z filtru (B).
3. Vyjměte plochý filtr (A).

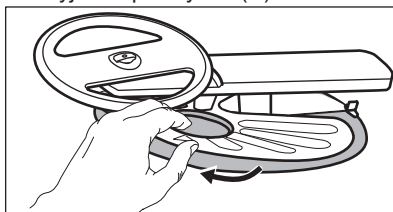

4. Filtry omyjte.

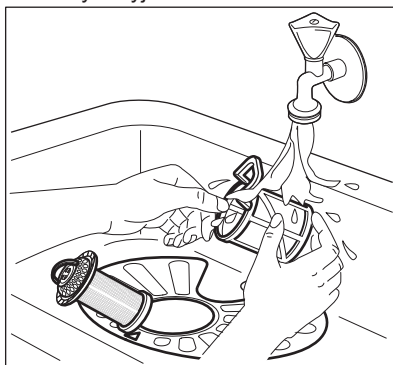

5. Zkontrolujte, zda ve sběrné jímnice nebo kolem ní nejsou žádné zbytky jídel a nečistot.
6. Vložte zpět plochý filtr (A). Ujistěte se, že je správně umístěn pod dvěma vodicími drážkami.

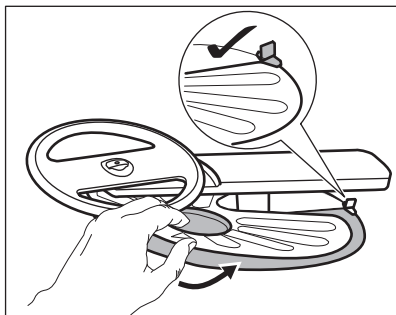

7. Sestavte filtry (B) a (C).
8. Vložte zpět filtr (B) do plochého filtru (A). Otočte jím po směru hodinových ručiček, dokud se nezajistí.

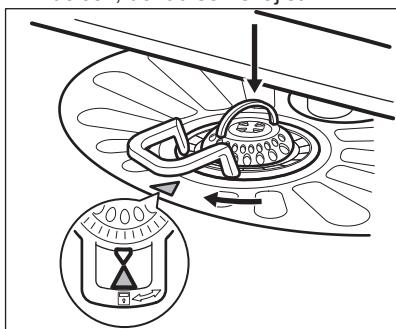

POZOR!

Nesprávné umístění filtrů může mít z následků špatné výsledky mytí a poškození spotřebiče.

10.5 Čištění dolního ostřikovacího ramene

Dolní ostřikovací rameno doporučujeme pravidelně čistit, abyste zabránili ucpání otvorů nečistotami.

Ucpané otvory způsobují neuspokojivé výsledky mytí.

1. Dolní ostřikovací rameno vyjmete jeho vytažením směrem nahoru.

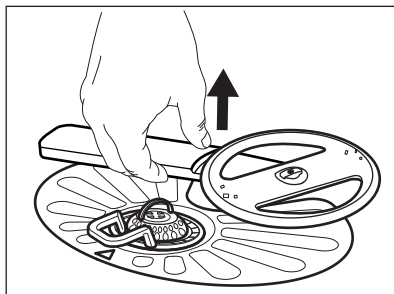

2. Ostřikovací rameno omyjte pod tekoucí vodou. Pomocí tenkého špičatého nástroje, např. párátko, odstraňte nečistoty z otvorů.

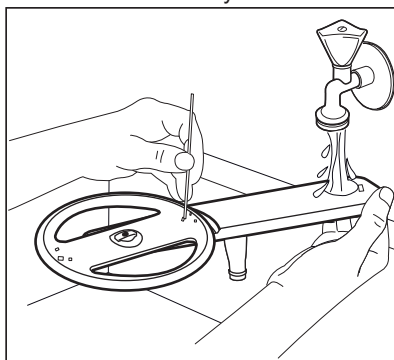

3. Dolní ostřikovací rameno nainstalujete zpět zatlačením ramene směrem dolů.

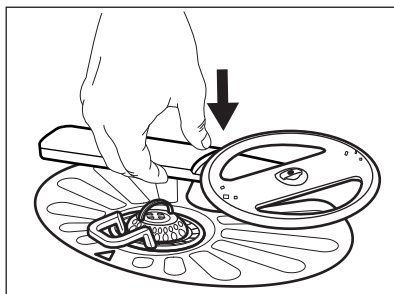

10.6 Čištění horního ostřikovacího ramene

Doporučujeme pravidelně čistit horní ostřikovací rameno, abyste zabránili ucpání otvorů nečistotami.

Ucpané otvory způsobují neuspokojivé výsledky mytí.

1. Horní koš vytáhněte ven.
2. K odpojení ostříkovacího ramene z koše zatlačte ostříkovací rameno směrem vzhůru a současně jím otočte ve směru hodinových ručiček.

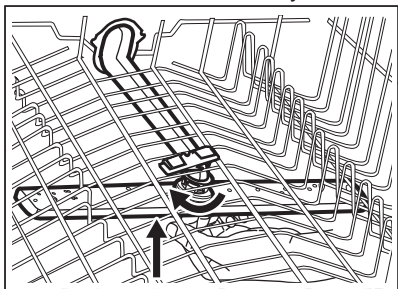

3. Ostříkovací rameno omyjte pod tekoucí vodou. Pomocí tenkého špičatého nástroje, např. párátko, odstraňte nečistoty z otvorů.

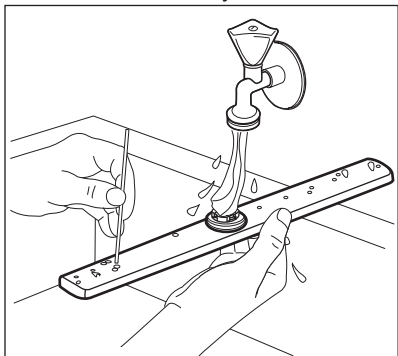

4. K připojení ostříkovacího ramene zpět ke koši zatlačte ostříkovací rameno směrem vzhůru a současně jím otočte proti směru hodinových ručiček, dokud nezaklapne na místo.

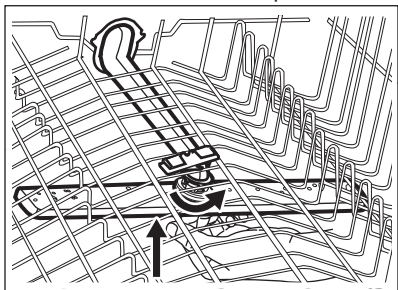

10.7 Čištění vrchního ostříkovacího ramene

Vrchní ostříkovací rameno doporučujeme pravidelně čistit, abyste zabránili ucpání otvorů nečistotami. Ucpané otvory způsobují neuspokojivé výsledky mytí.

Vrchní ostříkovací rameno je umístěno na stropu spotřebiče. Ostříkovací rameno (C) je instalováno v přívodní trubce (A) pomocí úchytného prvku (B).

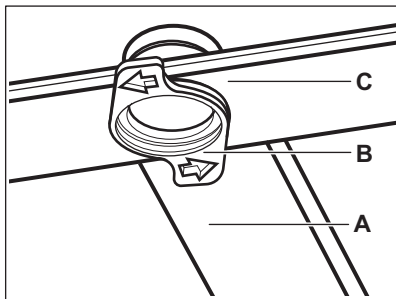

1. Vyjměte zářezky z kluzných kolejniček zásuvky na příbory a zásuvku vytáhněte.

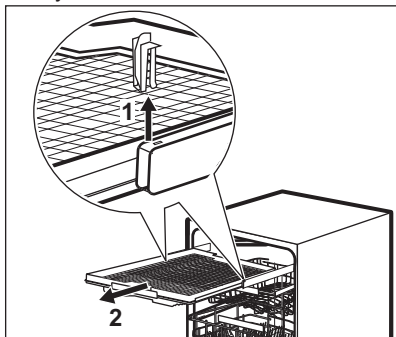

2. Abyste se k ostříkovacímu ramenu snadněji dostali, přesuňte horní koš do nejnižší pozice.
3. Ostříkovací rameno (C) z přívodní trubky (A) odpojte otočením úchytného prvku (B) proti směru hodinových ručiček a vytažením ramene směrem dolů.
4. Ostříkovací rameno omyjte pod tekoucí vodou. Pomocí tenkého špičatého nástroje, např. párátko, odstraňte nečistoty z otvorů. Otvory propláchněte, aby částice nečistot byly vymyty zevnitř.

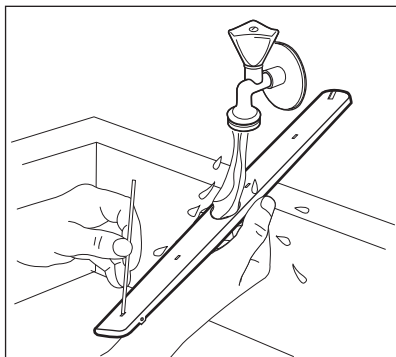

5. Ostříkovací rameno (C) nainstalujete zpět tak, že úchytný prvek (B) vsunete do ostříkovacího ramene a upevníte ho v přívodní trubce (A) otočením ve směru hodinových ručiček. Úchytný prvek musí zaklapnout na místo.
6. Nasadíte zásuvku na příbory do kluzných kolejniček a vložíte zářádky.

11. ODSTRAŇOVÁNÍ ZÁVAD



VAROVÁNÍ!



Nesprávná oprava spotřebiče může představovat riziko pro bezpečnost uživatele. Jakékoli opravy musí provést kvalifikovaný personál.

Většinu problémů, které se objeví, lze vyřešit bez nutnosti kontaktovat autorizované servisní středisko.

Informace o možných potížích naleznete v níže uvedené tabulce.

U některých poruch se na displeji zobrazí výstražný kód.

Problém a výstražný kód	Možná příčina a řešení
Nelze zapnout spotřebič.	<ul style="list-style-type: none"> • Ujistěte se, že je zástrčka zapojená do síťové zásuvky. • Ujistěte se, že není poškozená domovní pojistka či jistič.
Nespustil se program.	<ul style="list-style-type: none"> • Přesvědčte se, že jsou dvířka spotřebiče zavřená. • Pokud je nastaven odložený start, zrušte jej nebo vyčkejte do konce odpočítávání. • Spotřebič zregeneruje pryskyřice uvnitř změkčovače vody. Délka této procedury je přibližně pět minut.
Spotřebič se neplní vodou. Na displeji se zobrazí  , Chyba i10 nebo Chyba i11 a Nenapouští se voda.	<ul style="list-style-type: none"> • Zkontrolujte, zda je vodovodní kohoutek otevřený. • Ujistěte se, že není příliš malý tlak na přívodu vody. Ohledně těchto informací se obraťte na místní vodárenský podnik. • Ujistěte se, že není zanesený vodovodní kohoutek. • Ujistěte se, že není zanesený filtr v přívodní hadici. • Ujistěte se, že přívodní hadice není přehnutá či přiskřípnutá.

Problém a výstražný kód	Možná příčina a řešení
Spotřebič nevypouští vodu. Na displeji se zobrazí  , Chyba i20 a Nevypouští se voda.	<ul style="list-style-type: none"> • Ujistěte se, že není zanesený sifon. • Ujistěte se, že není zanesený filtr ve vypouštěcí hadici. • Ujistěte se, že není zanesený vnitřní systém filtrů. • Ujistěte se, že vypouštěcí hadice není přehnutá či přiskřípnutá.
Je aktivován bezpečnostní systém proti vyplavení. Na displeji se zobrazí  , Chyba i30 a Zjištěno riziko vyplavení.	<ul style="list-style-type: none"> • Zavřete vodovodní kohoutek a obraťte se na autorizované servisní středisko.
Spotřebič se během chodu vícekrát zastaví a spustí.	<ul style="list-style-type: none"> • Nejde o závadu. Zajišťují se tím optimální výsledky mytí a úspora energie.
Program probíhá příliš dlouho.	<ul style="list-style-type: none"> • Pokud je nastavena funkce odloženého startu, zrušte ji nebo vyčkejte do konce odpočítávání. • Zapnutím funkcí se často prodlouží délka programu.
Na displeji se zvýší zbývajcí čas a přeskočí téměř na konec programu.	<ul style="list-style-type: none"> • Nejde o závadu. Spotřebič pracuje správně.
Menší únik z dvířek spotřebiče.	<ul style="list-style-type: none"> • Spotřebič není vyrovnaný. Povolte či utáhněte seřiditelné nožičky (je-li to možné). • Dvířka spotřebiče nejsou vystředěná vzhledem k vaně spotřebiče. Seřídte zadní nožičku (je-li to možné).
Dvířka spotřebiče se obtížně zavírají.	<ul style="list-style-type: none"> • Spotřebič není vyrovnaný. Povolte či utáhněte seřiditelné nožičky (je-li to možné). • Části nádobí přečnívají z košů.
Z vnitřku spotřebiče vychází zvuky rachocení či klepání.	<ul style="list-style-type: none"> • Nádobí není správně rozmístěno v koších. Viz leták o plnění košů. • Ujistěte se, že se mohou ostřikovací ramena volně otáčet.
Spotřebič vyhodí pojistky.	<ul style="list-style-type: none"> • Nedostatečný příkon k současnému napájení všech používaných spotřebičů. Zkontrolujte hodnoty proudu u zásuvky a pojistek nebo vypněte jeden z používaných spotřebičů. • Vnitřní elektrická závada na spotřebiči. Kontaktujte autorizované servisní středisko.

Po kontrole spotřebiče jej vypněte a znovu zapněte. Pokud se problém objeví znovu, obraťte se na autorizované servisní středisko.

Při výskytu výstražných kódů, které nejsou uvedené v tabulce, se obraťte na autorizované servisní středisko.



Než se obrátíte na autorizované servisní středisko, poznamenejte si Výrobní číslo (PNC). Viz „**Základní nastavení**“.

11.1 Nádobí není dostatečně umyté nebo suché

Problém	Možná příčina a řešení
Špatné výsledky mytí.	<ul style="list-style-type: none"> • Viz „Denní používání“, „Tipy a rady“ a leták o plnění košů. • Použijte intenzivnější mycí program. • Zapněte funkci ExtraPower ke zlepšení výsledků mytí zvoleného programu. • Vyčistěte trysky ostříkovacích ramen a filtr. Řiďte se částí „Čištění a údržba“.
Špatné výsledky sušení.	<ul style="list-style-type: none"> • Nádobí bylo ponecháno příliš dlouho uvnitř zavřeného spotřebiče. Zapněte AirDry k nastavení automatického otevírání dvířek a ke zlepšení výsledků sušení. • Došlo leštidlo nebo je nedostatečné dávkování leštidla. Naplňte dávkovač leštidla nebo nastavte dávkování leštidla na vyšší stupeň. • Příčinou může být kvalita leštidla. • Doporučujeme vždy používat leštidlo, a to i společně s kombinovanými mycími tabletami. • Plastové předměty mohou vyžadovat osušení utěrkou. • Program neobsahuje sušicí fázi. Viz „Přehled programů“.
Na nádobí a skle jsou bílé šmouhy nebo modravý potah.	<ul style="list-style-type: none"> • Uvolňuje se příliš velké množství leštidla. Nastavte množství leštidla na nižší stupeň. • Nadměrné množství mycího prostředku.
Na sklenicích a nádobí jsou skvrny a zaschlé vodní kapky.	<ul style="list-style-type: none"> • Uvolňuje se příliš malé množství leštidla. Nastavte množství leštidla na vyšší stupeň. • Příčinou může být kvalita leštidla.
Vnitřek spotřebiče je vlhký.	<ul style="list-style-type: none"> • Nejedná se o závadu spotřebiče. Vlhký vzduch kondenzuje na stěnách spotřebiče.
Během mytí dochází k nadměrnému pění.	<ul style="list-style-type: none"> • Použijte mycí prostředek pro myčky nádobí. • Dochází k úniku leštidla z dávkovače. Kontaktujte autorizované servisní středisko.
Na přiborech jsou stopy rzi.	<ul style="list-style-type: none"> • Ve vodě používané k mytí je příliš mnoho soli. Viz „Nastavení změkčovače vody“. • Přibory ze stříbra a nerezové oceli byly vloženy dohromady. Nevkládejte stříbrné a nerezové přibory blízko sebe.
Po dokončení programu jsou v dávkovači zbytky mycího prostředku.	<ul style="list-style-type: none"> • Mycí tableta se vzpříčila v dávkovači, a proto nebyla plně rozpuštěna vodou. • Voda nemůže vymýt mycí prostředek z dávkovače. Ujistěte se, že nejsou ostříkovací ramena zablokovaná či ucpaná. • Ujistěte se, že nádobí v koši nebrání víčku dávkovače mycího prostředku v otevření.

Problém	Možná příčina a řešení
Zápach uvnitř spotřebiče.	<ul style="list-style-type: none"> Viz „Čištění vnitřního prostoru“. Spusťte program Machine Care s odstraňovačem vodního kamene nebo čistícím prostředkem pro myčky nádobí.
Usazeniny vodního kamene na nádobí, ve vaně nebo na vnitřní straně dvířek.	<ul style="list-style-type: none"> Hladina soli je nízká, zkontrolujte kontrolku doplnění soli. Víčko zásobníku na sůl je uvolněné. Vaše voda z vodovodu je tvrdá. Viz „Nastavení změkčovače vody“. Dokonce i při použití kombinovaných mycích tablet použijte sůl a nastavte regeneraci změkčovače vody. Viz „Nastavení změkčovače vody“. Spusťte program Machine Care s prostředkem na odstraňování vodního kamene pro myčky nádobí. Pokud usazeniny vodního kamene stále přetrvávají, vyčistěte spotřebič pomocí prostředků, které jsou vhodné pro tento konkrétní účel. Použijte jiný mycí prostředek. Obrat'te se na výrobce mycího prostředku.
Matné, zbarvené či naštípnuté nádobí.	<ul style="list-style-type: none"> Ujistěte se, že do spotřebiče vkládáte pouze nádobí, které lze bezpečně mýt v myčce nádobí. Koš plňte a vyprazdňujte opatrně. Viz leták o plnění košů. Křehké kusy nádobí vložte do horního koše. Zapněte funkci GlassCare k zajištění zvláštní péče o sklo a křehké nádobí.



Ohledně dalších možných příčin viz části „**Před prvním použitím**“, „**Denní používání**“ nebo „**Tipy a rady**“.

12. INFORMAČNÍ LIST VÝROBKU

Ochranná známka	Electrolux
Model	KECA7300L 911438366
Jmenovitá kapacita (standardní sady nádobí)	13
Třída energetické účinnosti	A+++
Spotřeba energie v kWh za rok na základě 280 standardních mycích cyklů, u kterých se napouští studená voda, a na spotřebě v režimech s nízkou spotřebou energie. Skutečná spotřeba energie bude záviset na tom, jak je spotřebič používán.	234
Spotřeba energie standardního mycího cyklu (kWh)	0.821

Spotřeba energie ve vypnutém stavu (W)	0.50
Spotřeba energie v režimu ponechání v zapnutém stavu (W)	5.0
Spotřeba vody v litrech za rok na základě 280 standardních mycích cyklů. Skutečná spotřeba vody bude záviset na tom, jak je spotřebič používán	3080
Třída účinnosti sušení na stupnici od G (nejmenší účinnosti) do A (nejvyšší účinnost)	A
„Standardní program“ je standardní mycí cyklus, na který se vztahují informace uvedené na štítku a v informačním listu. Tento program je vhodný pro mytí běžně znečištěného stolního nádobí a jedná se o neúčinnější program z hlediska kombinované spotřeby energie a vody. Je označen jako program „Eco“.	ECO
Trvání programu při standardním mycím cyklu (min)	240
Trvání režimu ponechání v zapnutém stavu (min)	1
Úroveň emisí hluku šířeného vzduchem (dB(A) re1 pW)	39
Vestavný spotřebič, A/N	Ano

13. DALŠÍ TECHNICKÉ ÚDAJE

Rozměry	Šířka / výška / hloubka (mm)	596 / 818 - 898 / 550
Připojení k elektrické síti ¹⁾	Napětí (V)	200 - 240
	Frekvence (Hz)	50 - 60
Tlak přívodní vody	bar (minimální a maximální)	0.5 - 8
	MPa (minimální a maximální)	0.05 - 0.8
Přívod vody	Studená nebo teplá voda ²⁾	max. 60 °C

¹⁾ Ohledně ostatních údajů viz typový štítek.

²⁾ Pokud odebíráte horkou vodu z alternativních zdrojů (např. solární panely), použijte tuto horkou vodu ke snížení spotřeby energie.

14. POZNÁMKY K OCHRANĚ ŽIVOTNÍHO PROSTŘEDÍ

Recyklujte materiály označené symbolem . Obaly vyhodte do příslušných odpadních kontejnerů k recyklaci. Pomáhejte chránit životní prostředí a lidské zdraví a recyklovat elektrické a elektronické spotřebiče

určené k likvidaci. Spotřebiče označené příslušným symbolem  nelikvidujte spolu s domovním odpadem. Spotřebič odevzdejte v místním sběrném dvoře nebo kontaktujte místní úřad.

www.electrolux.com/shop



117866650-A-102019

