

# GODDESS

DFE1267DW9E | DFE1267DX9E



**NÁVOD K POUŽITÍ | NÁVOD NA POUŽITIE  
INSTRUKCJA OBSŁUGI | INSTRUCTION MANUAL  
HASZNÁLATI UTASÍTÁS**

**MYČKA NÁDOBÍ | UMÝVAČKA RIADU | DISHWASHER  
ZMYWARKA DO NACZYŃ | MOSOGATÓGÉP**

CZ

SK

EN

PL

HU

## OBSAH

**CZ - MYČKA NÁDOBÍ**

1. DŮLEŽITÉ BEZPEČNOSTNÍ INFORMACE .....	3
2. LIKVIDACE .....	5
3. PROVOZNÍ POKYNY .....	5
4. PŘED PRVNÍM POUŽITÍM .....	7
5. VKLÁDÁNÍ NÁDOBÍ DO KOŠŮ MYČKY DLE EN 60436 .....	14
6. ZAPNUTÍ SPOTŘEBIČE .....	18
7. ÚDRŽBA A ČIŠTĚNÍ .....	20
8. POKYNY K INSTALACI .....	23
9. TIPY PRO ŘEŠENÍ PROBLÉMŮ .....	26
10. TECHNICKÉ INFORMACE .....	29
11. PÉČE O ZÁKAZNÍKA A SERVIS .....	30
12. VAROVÁNÍ.....	31

# CZ - Myčka nádobí DFE1267DW9E | DFE1267DX9E

## Přečtěte si tento návod

### Vážný zákazníku,

- Přečtěte si prosím pozorně tyto uživatelské informace a uschovejte je k pozdějšímu použití.
- Předajte je každému dalšímu vlastníkovi spotřebiče.
- Tento návod obsahuje mj. části s bezpečnostními pokyny, provozními pokyny, instalačními pokyny a tipy na řešení problémů.
- Pozorné přečtení návodu před použitím myčky vám pomůže myčku správně používat a udržovat.

## 1. DŮLEŽITÉ BEZPEČNOSTNÍ INFORMACE

### PŘED POUŽITÍM SI PŘEČTĚTE VEŠKERÉ POKYNY

#### UPOZORNĚNÍ!

Při používání myčky nádobí dodržujte níže uvedené základní opatření, včetně těchto:

#### UPOZORNĚNÍ!

**VODÍKOVÝ PLYN JE VÝBUŠNÝ**  
(platí pro myčky, připojené na přívod horké vody)

Za určitých podmínek může v horkovodním systému, který se nepoužívá dva týdny nebo déle, dojít k vytváření vodíkového plynu. **VODÍKOVÝ PLYN JE VÝBUŠNÝ.** Pokud nebyl horkovodní systém po uvedené dobu používán, zapněte před použitím myčky všechny horkovodní kohoutky a nechte vodu po několik minut vytékat. Tím dojde k uvolnění nashromážděného vodíkového plynu. Protože je plyn hořlavý, při této činnosti nekuřte ani nepoužívejte otevřený oheň.

### SPRÁVNÉ POUŽÍVÁNÍ

- Nesedejte si ani nestoupejte na dvířka ani na koše s nádobím myčky ani je nepoužívejte k jiným účelům, než pro jaké jsou určeny.
- Nedotýkejte se topných těles během provozu ani bezprostředně po něm.
- Myčku na nádobí nepoužívejte, pokud nejsou všechny panelové kryty ve správné poloze.
- Při provozu myčky otevírejte dvířka velmi opatrně, neboť hrozí riziko vystříknutí vody.
- Pokud jsou dvířka otevřená, nestavte na ně těžké předměty, jinak hrozí převržení myčky.

Při vkládání nádobí, které má být umyto:

- Umístěte ostré předměty tak, aby nepoškodily těsnění dvířek.
- Dlouhé ostré nože vkládejte rukojetí směrem nahoru, aby nedošlo k pořezání.

### UPOZORNĚNÍ!

Nože a jiné předměty s ostrými hroty musí být vkládány do koše hroty směrem dolů nebo ve vodorovné poloze.

- Při používání myčky byste měli zabránit kontaktu plastových předmětů s topným tělesem.
- Po dokončení mycího cyklu zkontrolujte, zda je nádržka na mycí prostředek prázdná.
- Nemyjte plastové předměty, pokud nejsou označeny jako vhodné do myčky nebo podobným značením. U plastových předmětů, které nejsou takto označeny, zkontrolujte doporučení výrobce.
- Používejte pouze mycí a leštící prostředky určené pro automatickou myčku na nádobí. Nikdy v myčce nepoužívejte mýdlo, prací prostředky ani mycí prostředky pro ruční mytí.
- Zabraňte styku dětí s mycími a leštícími prostředky a nedovolte, aby se přiblížily ke dvířkům, pokud by uvnitř mohly ještě být zbytky mycího prostředku.
- Dohlédněte na malé děti, aby si se spotřebičem nehrály.
- Spotřebič není určen k používání malými dětmi ani nemohoucími osobami bez dozoru.
- Mycí prostředky do myček na nádobí jsou silně alkalické. Pokud dojde k jejich požití, mohou být mimořádně nebezpečné. Dbejte, aby nedošlo ke kontaktu s pokožkou a očima a pokud jsou dvířka otevřená, nepouštějte do blízkosti myčky nádobí děti.
- Nenechávejte dvířka otevřená, hrozí nebezpečí zakopnutí o dvířka.
- Tato myčka nádobí je určena pro používání v domácnosti a interiéru.
- Pokud je napájecí kabel poškozen, musí být nahrazen výrobcem nebo jeho servisním zástupcem či podobně kvalifikovanou osobou, aby nedošlo k ohrožení.
- Používejte myčku na nádobí pouze k určenému účelu.
- Při instalaci nesmí být kabel napájení nadměrně nebo nebezpečně ohnutý nebo stlačený.
- Nezasahujte do ovládacích prvků.
- Spotřebič je třeba připojit k vodovodu pomocí nové sady hadic a staré sady hadic by neměly být znovu používány.



- Před čištěním spotřebič odpojte ze zásuvky.
- Tento spotřebič není určen pro použití osobami (včetně dětí) se sníženými tělesnými, smyslovými nebo mentálními schopnostmi nebo s nedostatečnými zkušenostmi a znalostmi, pokud nejsou pod dohledem nebo jím nebyly uděleny pokyny týkající se používání zařízení osobami odpovědnými za jejich bezpečnost.

**TYTO BEZPEČNOSTNÍ INFORMACE SI POZORNĚ PŘEČTETE  
A DODRŽUJTE JE. TYTO POKYNY USCHOVEJTE.**

## 2. LIKVIDACE

- Nelikvidujte tento produkt jako netříděný komunální odpad.
- Je nutný oddělený sběr tohoto odpadu pro zvláštní zpracování.
- Balící materiál myčky správně zlikvidujte.
- Všechny balící materiál y lze recyklovat.
- Plastové části jsou označeny standardními mezinárodními zkratkami:
  - PE je polyetylen, např. balící materiál
  - PS je polystyrén, např. ochranný materiál
  - POM je polyoxymetylen, např. plastové svorky
  - PP je polypropylen, např. solný filtr
  - ABS akrylonitrilový butadien-styren, např. ovládací panel.

### UPOZORNĚNÍ!

Balící materiál může být nebezpečný pro děti!

- Za účelem likvidace balení a spotřebiče navštivte recyklační středisko.
- Odstrihněte napájecí kabel a znehodnoťte mechanismus zavírání dvířek.
- Lepenkové balící materiály jsou vyrobeny z recyklovaného papíru a měly by být zlikvidovány vhozením do sběrných nádob pro recyklaci.
- Tím, že zajistíte, aby byl tento produkt správně zlikvidován, napomůžete zbránit negativním dopadům na životní prostředí a lidské zdraví, které by jinak byly způsobeny nesprávným zpracováním odpadu z tohoto produktu.
- Pro bližší informace o recyklaci tohoto produktu prosím kontaktujte svůj místní městský úřad a službu likvidace komunálního odpadu.

## 3. PROVOZNÍ POKYNY

### DŮLEŽITÉ!

Abyste z vaší myčky nádobí získali maximální výkon, přečte si před jejím prvním použitím všechny provozní pokyny.

## Ovládací panel

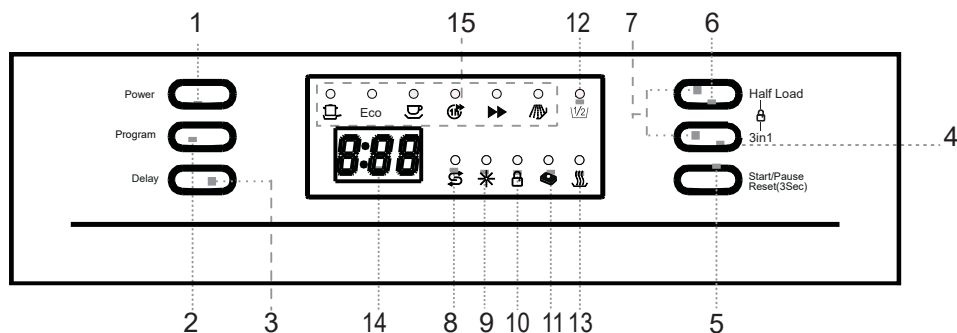

## Tlačítka

1. **POWER** - Vypínač: Zapnutí a vypnutí spotřebiče.
2. **PROGRAM** - Tlačítko programů: Opakovaným stiskem tlačítka zvolíte požadovaný mycí program. Svít příslušné kontrolky indikuje vybraný mycí program.
3. **DELAY** - Odložený start: můžete odložit start programu až o 24 hodin.
4. **3 IN 1** - Stiskem tohoto tlačítka aktivujete a deaktivujete funkci tablet 3v1
5. **START/PAUSE** - Stiskem tlačítka spustíte nebo přerušíte mytí.  
- podržením tlačítka po dobu 3 vteřin aktivujete funkci „Reset“, která zruší zvolený program, a je možné si následně zvolit jiný
6. **HALF LOAD** - Stiskem tohoto tlačítka aktivujete a deaktivujete funkci „POLOVIČNÍ NÁPLŇ“. Pokud je myčka naplněna jen z poloviny a používáte jakýkoli mycí program (s výjimkou PŘEDMYTÍ), vyberte „POLOVIČNÍ NÁPLŇ“, abyste ušetřili vodu, elektřinu a čas.
7. **DĚTSKÁ POJISTKA** - Současným dlouhým stiskem (3 vteřiny) těchto dvou tlačítek uzamknete ovládání myčky. Chcete-li ovládací prvky opět odemknout, stiskněte tato tlačítka znovu.

## Kontrolky

8. **Doplnění soli** - Rozsvítí se, když je třeba doplnit zásobník soli.
9. **Doplnění leštidla** - Rozsvítí se, když je třeba doplnit dávkovač.
10. **Dětská pojistka** - Po aktivaci dětské pojistky indikátor 6× zabliká a poté bude během aktivní pojistky svítit.
11. **Indikátor 3in1** - Indikátor svítí při aktivaci funkce.
12. **1/2** - Svítí, když je zvolena „POLOVIČNÍ NÁPLŇ“.
13. **Sušení** - Svítí, když probíhá sušení.
14. **Digitální displej** - Zobrazuje zbývající čas programu, chybové kódy a odpočet odloženého startu.
15. **Indikátory vybraného programu** - Zvolený program je indikován svitem kontrolky.

## Funkce myčky nádobí

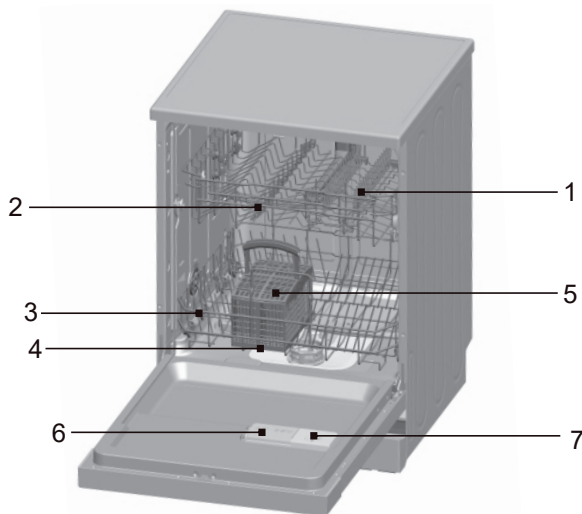

### Čelní pohled

1. Horní koš
2. Sprchovací rameno
3. Spodní koš
4. Změkčovač vody
5. Koš na příbory
6. Dávkovač mycího prostředku
7. Dávkovač lešticího prostředku

## 4. PŘED PRVNÍM POUŽITÍM

Předtím, než myčku na nádobí poprvé použijete:

- Nastavte změkčovač vody
- Nalijte ½ litru vody do nádobky na sůl a poté přidejte sůl do myček na nádobí
- Naplňte dávkovač lešticího prostředku
- Doplňte mycí prostředek.

### A. SŮL - ZMĚKČOVAČ VODY

- Změkčovač vody je určen na odstranění minerálů a solí z vody, které by mohly mít negativní nebo škodlivý vliv na provoz spotřebiče. Čím vyšší je obsah těchto minerálů a solí, tím tvrdší máte vodu. Změkčovač vody je třeba nastavit dle tvrdosti vody ve vaší oblasti. Informace o tvrdosti vody ve vaší oblasti vám může dát místní vodohospodářský orgán.

### Nastavení spotřeby soli

- Dávkovač soli lze nastavit v rozsahu H0 až H7, při nastavení H0 není sůl dávkována.
- Zjistěte tvrdost své vody (tuto informaci můžete získat od svého dodavatele vody) a nastavte hodnotu dávkování podle tabulky tvrdosti vody:
  1. Zavřete dvířka.
  2. Zapněte myčku vypínačem „POWER“.
  3. Podržte tlačítko „PROGRAM“ a poté stiskněte na 5 vteřin tlačítko „DELAY“. Ozve se zvukový signál a na displeji se rozblíká H.. (z výroby je nastaveno H4).
  4. Stiskem tlačítka „DELAY“ můžete nastavení změnit. S každým stiskem tlačítka „Delay“ se hodnota dávkování zvýší o 1 stupeň. Po dosažení hodnoty H7 přeskočí s dalším stiskem tlačítka „DELAY“ na hodnotu H0 (dávkování vypnuté).
  5. Stiskněte tlačítko „PROGRAM“. Nastavení je uloženo do paměti spotřebiče.

## Nastavení konkrétní spotřeby soli

K nastavení slouží následující tabulka:

Tvrdoost vody		mmol/l <sup>2)</sup>	Nastavitelná hodnota	Regenerace probíhá každou x sekvencí programu <sup>3)</sup>
°dH <sup>1)</sup>	tvrdost			
0 – 8	měkká	0 – 1,1	H0	vypnuto
9 – 10	měkká	1,2 – 1,4	H1	13
11 – 12	střední	1,5 – 1,8	H2	9
13 – 15	střední	1,9 – 2,1	H3	7
16 – 20	střední	2,2 – 2,9	H4*	5
21 – 26	tvrdá	3,0 – 3,7	H5	4
27 – 38	tvrdá	3,8 – 5,4	H6	2
39 – 62	tvrdá	5,5 – 8,9	H7	1

<sup>1)</sup> německé stupně tvrdosti

<sup>2)</sup> milimol – mezinárodní jednotka tvrdosti vody

\* nastaveno z výroby

<sup>3)</sup> Cyklus s regenerací spotřebuje další 2,0l vody, spotřeba energie se zvýší o 0,001 kWh

## Změkčovač vody

- Tvrdoost vody se místně liší. Pokud v myčce na nádobí použijete tvrdou vodu, budou se na nádobí a náčiní tvořit usazeniny.
- Spotřebič je vybaven speciálním změkčovačem, který používá sůl zvláště určenou k eliminaci vápence a minerálů z vody.

## Doplnění soli do zásobníku

- Používejte vždy sůl určenou pro myčky nádobí.
- Zásobník na sůl je umístěn pod košem a měl by být doplněn následovně:

### POZOR!

Používejte pouze sůl speciálně určenou do myček nádobí! Všechny ostatní druhy solí, které nejsou speciálně určeny do myček nádobí, zvláště kuchyňská sůl, poškodí změkčovadlo vody. V případě poškození způsobeném používáním nevhodné soli výrobce neručí ani není odpovědný za vzniklé škody. Sůl doplňujte jen před spuštěním jednoho z úplných mycích programů. Tím zabráníte, aby vespodu přístroje zůstaly zrníčka soli nebo případně rozlitá slaná voda, jejichž působení může způsobit korozi. Po prvním mycím cyklu kontrolky panelu zhasnou.

### UPOZORNĚNÍ:

pokud nepřidáte sůl, snížíte účinnost mycího procesu a umožníte vytvoření vodního kámeny.

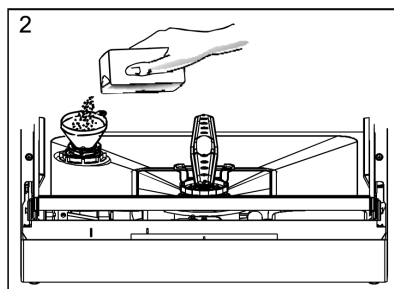
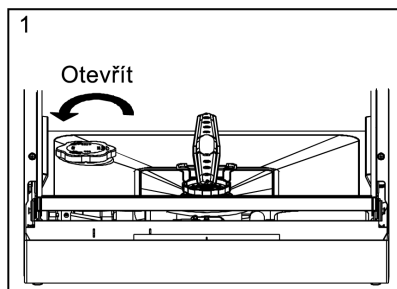

1. Vysuňte koš, odšroubujte a sejměte víčko od zásobníku soli.
2. Jestliže plníte zásobník poprvé, naplňte jej ze 2/3 vodou (přibližně 500 ml).
3. Do otvoru vložte trychtýř (příložen) a nasypete do zásobníku přibližně 1,2 kg soli.  
Je běžné, že se ze zásobníku vylije trochu vody.
4. Opatrně přišroubujte víčko zpátky.
5. Kontrolka upozorňující na sůl většinou zhasne 2–6 dnů poté, co byl zásobník na sůl naplněn solí.
6. Okamžitě po doplnění soli do zásobníku by měl proběhnout mycí program – doporučujeme program „RYCHLÝ“ ..... Jinak by se mohlo stát, že filtrační systém, čerpadlo, nebo některá z dalších důležitých částí myčky by mohla být poškozena slanou vodou (na takové poškození se nevztahuje záruka).

## Poznámka

- Rozsvítí-li se kontrolka na kontrolním panelu, musí být zásobník na sůl doplněn. I když je zásobník naplněn, kontrolka může svítit, dokud se sůl zcela nerozpustí. Pokud na kontrolním panelu není kontrolka upozorňující na sůl (u některých modelů), můžete určit, kdy je třeba do zásobníku doplnit sůl podle počtu cyklů, které v myčce proběhly.
- Jestliže sůl vysypete, spusťte program namáčení, abyste sůl odstranili.

## B. LEŠTÍCÍ PROSTŘEDEK

### Funkce lešticího prostředku

- Lešticí prostředek se automaticky přidává během posledního oplachování a zajišťuje důkladné opláchnutí bez zanechání šmouh a stop po kapkách po vysušení.

### POZOR!

Pro myčku na nádobí vždy používejte značkové lešticí prostředky. Nikdy neplňte dávkovač lešticího prostředku jinými látkami (např. mycím prostředkem na myčky, tekutým čisticím). Došlo by k poškození spotřebiče.

### Kdy doplnit dávkovač lešticího prostředku

- Jestliže nesvítí kontrolka lešticího prostředku na ovládacím panelu, můžete posoudit množství leštidla dle barvy optického indikátoru úrovně „D“, který se nachází vedle uzávěru. Pokud je nádobka na leštidlo plná, bude celý indikátor tmavý. Při snižujícím se množství leštidla se velikost tmavého bodu zmenšuje. Nikdy byste neměli nechat klesnout úroveň leštidla pod 1/4. Je třeba doplnit, aby kapky nezanechávaly stopy.
- Při snižujícím se množství leštidla se velikost tmavého bodu na indikátoru úrovně lešticího prostředku mění dle obrázku níže.

- Plný
- ◐ Plný ze 3/4
- ◑ Plný z 1/2
- ◒ Plný z 1/4 –
- Prázdný

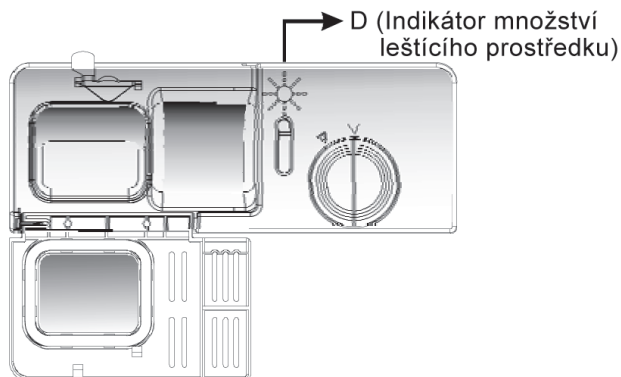

## Dávkač leštícího prostředku

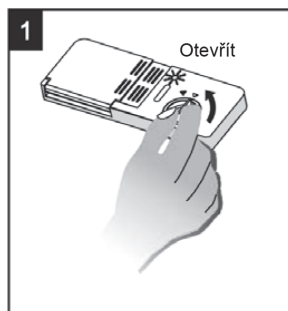

1. Chcete-li otevřít dávkovač, pootočte víčkem ve směru šipky „otevřít“ (doleva) a vyjměte jej.
2. Nalijte leštidlo do dávkovače a dbejte, abyste dávkovač nepřelili.
3. Vraťte víčko zpátky tak, že jej nasadíte, aby lícovalo s šipkou „otevřít“ a pootočíte ve směru šipky „zavřít“ (doprava).

- ▣ Leštidlo se uvolňuje během posledního cyklu oplachování a zabraňuje vodě, aby vytvořila kapky, které na nádobí zanechávají skvrny a šmouhy. Zlepšuje také proces schnutí tím, že umožňuje vodě, aby z nádobí стекла.
- ▣ Vaše myčka nádobí je určena k používání tekutých leštících prostředků. Zásobník na leštidlo je umístěn uvnitř dvířek vedle dávkovače mycího prostředku. Odklopte víčko zásobníku a naplňte jej leštícím prostředkem tak, aby ukazatel hladiny zcela zčernal
- ▣ Objem zásobníku je přibližně 140 ml tekutého leštícího prostředku.
- ▣ Dbejte na to, abyste zásobník nepřelili. Vylité leštidlo vytřete navlhčenou tkaninou.
- ▣ Než myčku zavřete, nezapomeňte dát víčko zpátky.

### POZOR!

Leštící prostředek, který se rozlije při plnění, vytřete nasákovou tkaninou, aby při následném mytí nedošlo k nadměrnému pění.

## Nastavení dávkovače leštícího prostředku

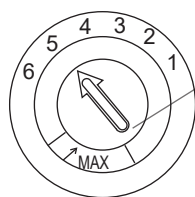

Ukazatel nastavení

Dávkovač leštícího prostředku má šest nastavení. Myčku vždy spouštějte nastavenou na „4“. Jestliže se objeví stopy na nádobí a nádobí není dostatečně vysušeno, přidejte množství leštidla tím, že odklopíte víčko dávkovače a pootočíte na „5“. Jestliže nádobí stále není dostatečně vysušeno a stále se na něm objevují stopy po vodě, nastavte ukazatel na další vyšší číslo, dokud nebude nádobí čisté. Doporučujeme nastavení na „5“ (nastavení z výroby je „5“).

### POZNÁMKA

Jsou-li po umytí na nádobí stopy po kapkách vody nebo vápencové skvrny, zvyšte dávku. Pokud jsou na nádobí lepkavé bělavé šmouhy nebo je na skle a čepelích nožů modravý film, dávku snižte.

## C. MYCÍ PROSTŘEDEK

Mycí prostředky s jejich chemickými složkami jsou nutné k odstranění nečistoty, rozpouštění nečistoty a jejímu vyplavení z myčky nádobí. Pro tento účel vyhovuje většina mycích prostředků komerční kvality.

### Koncentrovaný mycí prostředek

Na základě chemického složení lze mycí prostředky rozdělit na dvě skupiny:

- běžné, alkalické mycí prostředky s leptavými složkami
- nízkoalkalické koncentrované mycí prostředky s přírodními enzymy

Používání „normálních“ mycích programů ve spojení s koncentrovanými mycími prostředky snižuje znečištění životního prostředí a je vhodné pro vaše nádobí; tyto mycí programy jsou speciálně uzpůsobené vlastnostem enzymů koncentrovaných mycích prostředků, které rozpouští nečistoty. Z tohoto důvodu mohou „normální“ mycí programy, při kterých se používají koncentrované mycí prostředky, dosáhnout stejných výsledků, které by jinak mohly být dosaženy pouze s použitím „intenzivních programů“.

### Tablety mycího prostředku

Mycí tablety různých značek se rozpouštějí různým tempem. Z toho důvodu se nemohou během krátkých programů některé mycí tablety rozpustit a plně rozvinout svou mycí sílu. Proto při aplikaci mycích tablet používejte dlouhé programy, aby bylo zajištěno úplné odstranění zbytků mycího prostředku.

### Dávkovač mycího prostředku

Před spuštěním každého mycího cyklu musí být dávkovač znovu naplněn dle pokynů uvedených v tabulce mycích cyklů. Vaše myčka nádobí používá méně mycího prostředku a leštidla než běžné myčky nádobí. Obecně platí, že pro normální mycí dávku stačí pouze jedna polévková lžice mycího prostředku. Více znečištěné kusy potřebují více mycího prostředku. Mycí prostředek přidávejte vždy až před zapnutím myčky nádobí, jinak může zvlhnout a řádně se nerozpustí.

## Množství použitého mycího prostředku

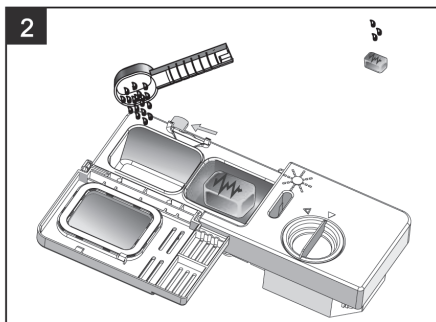
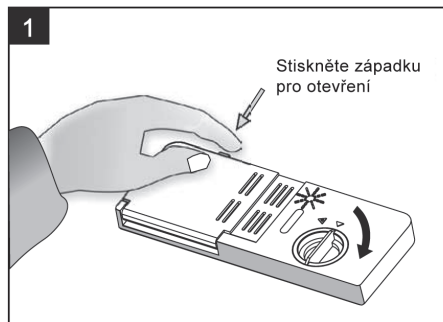

### Poznámka

1. Pokud je víčko zavřené, stiskněte uvolňovací tlačítko.
2. Mycí prostředek přidávejte vždy až před spuštěním mycího cyklu.
3. V myčce používejte vždy značkové mycí prostředky.

### UPOZORNĚNÍ!

Mycí prostředek pro myčky nádobí je korozivní. Dbejte, aby byl z dosahu dětí.

## Správné používání mycího prostředku

- Používejte pouze mycí prostředek speciálně určený k použití v myčkách na nádobí.
- Mycí prostředek udržujte čerstvý a suchý. Práškový mycí prostředek nesypte do myčky, dokud nejste připraveni k mytí nádobí.

## Plnění mycím prostředkem

- Napiňte dávkovač mycího prostředku mycím prostředkem.
- Značky ukazují dávkovací úrovně, jak ukazuje ilustrace vpravo:
  - A - Místo, kam se dává mycí prostředek hlavního mycího cyklu, „MIN“ označuje přibližně 20 g mycího prostředku.
  - B - Místo, kam se dává mycí prostředek pro cyklus předběžného mytí, přibližně 5 g mycího prostředku.
- Dodržujte prosím doporučení výrobce pro dávkování a skladování tak, jak jsou uvedena na obalu mycího prostředku.
- Zavřete víčko a zatlačte na něj, až zaklapne.
- Pokud je nádobí silně znečištěno, umístěte do oddílu pro mycí prostředek pro předmytí další dávku mycího prostředku. Tento mycí prostředek se spotřebuje ve fázi předmytí.

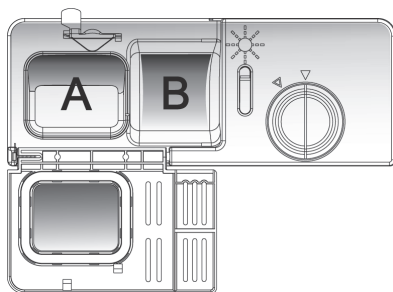

### Poznámka

Informace o množství mycího prostředku pro jednotlivé programy najdete na poslední stránce. Je třeba mít na paměti, že z důvodu různého stupně znečištění a specifické tvrdosti vody budou existovat rozdíly.



## Mycí prostředky

Existují 3 druhy mycích prostředků:

1. S fosfátem a chlórem
  2. S fosfátem a bez chlóru
  3. Bez fosfátu a bez chlóru
- Běžně je práškový mycí prostředek bez fosfátů. Funkce změkčovače vody fosfátu zde není.
  - V takovém případě doporučujeme nasypat sůl do zásobníku pro sůl, i když je tvrdost vody pouze 6 dH. Pokud se často používají mycí prostředky bez fosfátu v případě tvrdé vody, často se objeví na nádobí a skle bílé skvrny. V tom případě dosáhnete lepšího výsledku přidáním většího množství mycího prostředku.
  - Mycí prostředky bez chloru bělí pouze málo. Silné a barevné skvrny nezmizí zcela. V takovém případě zvolte program s vyšší teplotou.

### VAROVÁNÍ:

Pokud není přidán mycí prostředek, bude mycí účinek špatný, což bude mít za následek zvýšenou spotřebu vody a elektřiny při opakovaném mytí.

## Použití tablet „3 v 1“

### Obecná doporučení

- Tyto produkty jsou mycí prostředky s integrovaným leštidlem a změkčovadlem (solí).
- Před použitím těchto produktů byste měli nejprve ověřit, že tvrdost vaší vody umožňuje použití těchto tablet (viz doporučení výrobce na obalu produktu).
- Tyto prostředky by měly být použity přesně podle doporučení výrobce prostředku.
- Pokud se při prvním použití produktu „3 v 1“ setkáte s problémy, obraťte se prosím na linku zákaznické podpory výrobce.

### Speciální doporučení

- Při použití kombinovaných produktů nejsou leštidlo a změkčovací sůl účinné. Může být užitečné zvolit nejnižší možné nastavení tvrdosti vody.

### Zvolení funkce „3v1“

- Stiskem tlačítka vypínače myčky zapnete a vyberte mycí program 3in1 (stiskněte funkční tlačítko 3in1 tak, aby se rozblíkal příslušný indikátor).
- Stiskem tlačítka Start/pauza spustíte program 3in1. Indikátor 3in1 bude svítit.

### Zrušení funkce „3v1“

- Postupujte podle instrukcí „Zrušení probíhajícího programu“. Pokud se rozhodnete přejít k používání standardního mycího prostředku, doporučujeme:
- Doplnit zásobník soli a leštidla.
- Přepnout nastavení tvrdosti vody na nejvyšší možný stupeň a nechat proběhnout tři normální mycí cykly bez náplně nádobím.
- Přenastavit tvrdost vody zpět podle tvrdosti vaší vody.

### POZNÁMKA:

Mycí cyklus „3v1“ je přidavná funkce, kterou je třeba použít spolu s některým z mycích programů (Intenzivní, Eco, Lehký).

## 5. VKLÁDÁNÍ NÁDOBÍ DO KOŠŮ MYČKY DLE EN 60436

Abyste dosáhli nejlepšího výkonu myčky, přečtěte si prosím následující pokyny pro vkládání nádobí. Vlastnosti a vzhled příhrádek a košů na příbory se může od vašeho modelu lišit.

### Upozornění před nebo po plnění košů myčky nádobí

- Seškrábejte všechny větší zbytky jídla. Není nutné nádobí oplachovat pod tekoucí vodou.
- Umístěte nádobí do myčky následujícím způsobem:
  1. Šálky, sklenice, hrnce, pánve, atd. se ukládají dnem vzhůru.
  2. Zaoblené kusy nebo kusy s dutinami by měly být nakloněny, aby mohla odtékat voda.
  3. Nádobí musí být uloženo bezpečně bez nebezpečí převržení.
  4. Nádobí nebrání při mytí sprchovacím ramenům v pohybu.
  5. Velmi malé kusy by se neměly v myčce na nádobí umývat, protože mohou z koše snadno vypadnout.

### UPOZORNĚNÍ:

Pokud není nádobí umístěno dle doporučení, může to způsobit špatné výsledky mytí

## Plnění koše

### 1. Horní koš

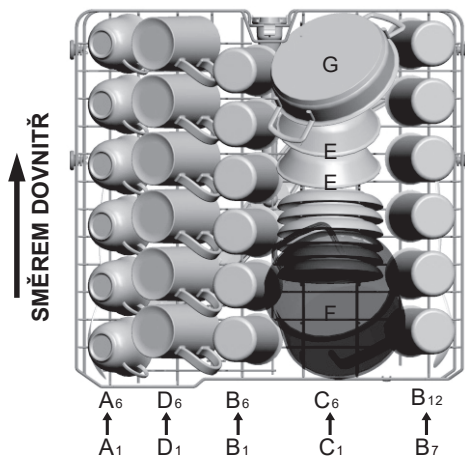

	Nádobí
A	Šálek
B	Sklo
C	Podšálek
D	Hrnek
E	Dezertní mísa
F	Malý hrnec
G	Kastrol

- Horní koš je určen k uložení jemnějšího a lehčího nádobí, jako sklenice, šálky na čaj a kávu, podšálky, talíře, malé misky a mělké pánve (pokud nejsou příliš znečištěné).
- Umístěte talíře a nádobí tak, aby se pod proudem vody nepohybovaly.

### Úprava horního koše

- Pokud je třeba, lze výšku horního koše nastavit, aby se vytvořilo více prostoru pro velké nádobí v horním nebo dolním koši. Výšku horního koše lze upravit tak, že do kolejnic se vloží kolečka v různé výšce. Dlouhé kusy, servírovací příbory, salátové mísy či nože by měly být uloženy do sklopné police tak, aby nebránily pohybu sprchovacích ramen. Pokud se police nevyužívá, lze ji zpětně sklopit nebo odstranit.

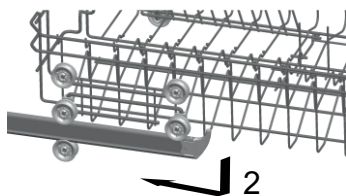
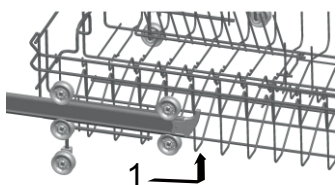

## 2. Spodní koš

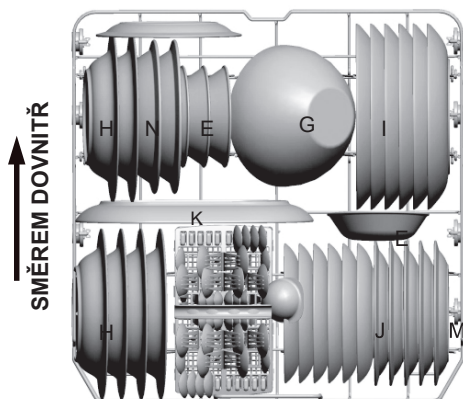

	Nádobí
E	Dezertní mísa
H	Hluboký talíř
I	Talíř
J	Dezertní talíř
K	Oválný talíř
G	Skleněná mísa
M	Melaminový dezertní talíř
N	Melaminová mísa

### Plnění spodního koše

Spodní koš je určen k uložení velkých kusů nádobí, které se obtížně myjí: hrnce, pánve, poklice, servírovací talíře a mísy, tak jak je popsáno na obrázku. Je vhodnější umístit talíře a poklice po stranách koše, aby nebránily pohybu horního sprchovacího ramene.

### Pamatujte prosím, že:

- Hrnce, servírovací mísy, apod. musí být vždy umístěny dnem vzhůru.
- Hluboké hrnce by měly být umístěny šikmo tak, aby voda mohla volně odtékat.

### Sklápěcí přihrádky

- Sklápěcí přihrádky mají dvě části, které se nacházejí v koších myčky a jsou určeny k tomu, aby se na ně lépe ukládaly velké kusy, například hrnce, pánve atd. Je-li třeba, lze každou část sklopit zvlášť nebo je možné je sklopit všechny a získat tak větší prostor. Sklápěcí přihrádky můžete použít v nesložené i složené poloze.

### 3. Příborová zásuvka

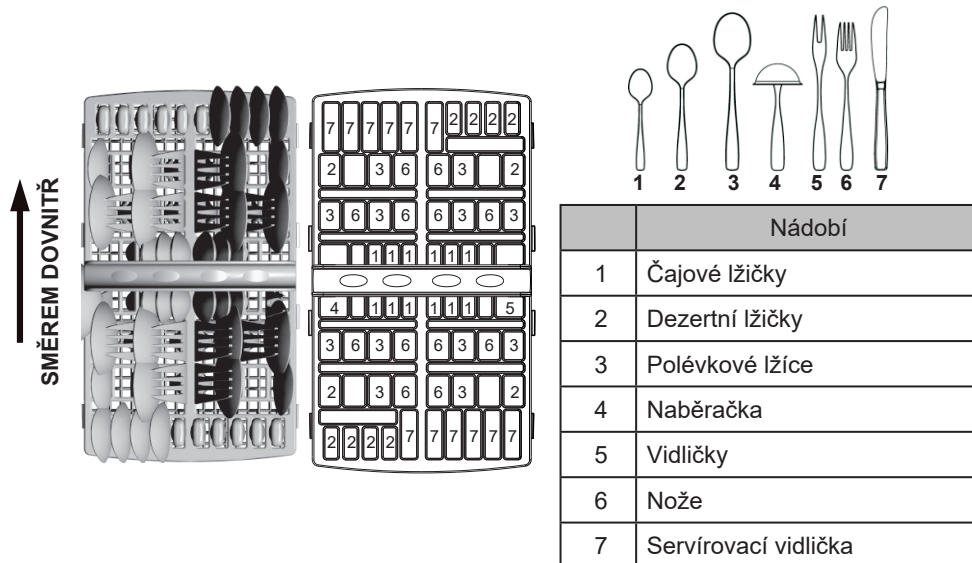

- Příbory by měly být umístěny v příborové zásuvce odděleně jeden od druhého ve správné poloze. Ujistěte se, že se nepřekrývají, což by mohlo mít za následek nekvalitní umytí.

#### UPOZORNĚNÍ

Dbejte, aby žádný kus nevyčníval přes dno.  
Ostré náčiní vkládejte vždy ostřím směrem dolů!

### Pro mytí v myčce na nádobí, následující příbory a nádobí

#### Nejsou vhodné

- Příbory s dřevěnou, rohovinovou, porcelánovou nebo perleťovou rukojetí
- Plastové kusy, které nejsou teplovzdorné
- Starší příbory s lepenými částmi, které nejsou teplovzdorné
- Spojované kusy příboru nebo nádobí
- Cínové nebo měděné nádobí
- Sklenice z olovnatého křišťálu
- Ocelové kusy náchylné k rezavění
- Dřevěné podnosy
- Nádobí ze syntetických vláken

#### Jsou částečně vhodné

- Některé typy skla mohou po vyšším počtu mytí zmatnět
- Stříbrné a hliníkové části mají tendenci pouštět při mytí barvu
- Glazované vzory mohou vyblednout, pokud se často myjí v myčce

## Poznámka

- Do myčky nevkládejte kusy nádobí, které je znečištěno cigaretovým popelem, voskem ze svíček, lakem nebo barvou.
- Kupujete-li nové nádobí, ujistěte se, že je vhodné pro myčky.

## Poznámka

Nevkládejte do myčky příliš mnoho nádobí. Je v ní místo pouze pro 11 standardních sad nádobí. Nepoužívejte nádobí, které není vhodné do myček. Je to důležité pro dosažení dobrých výsledků a pro přiměřenou spotřebu energie.

## Vkládání příborů a nádobí

Před vložením nádobí byste měli:

- Odstranit větší zbytky
- Změkčit zbytky spáleného jídla na pánvích

## Při vkládání příborů a nádobí mějte prosím na paměti:

- Nádobí a příbory nesmí bránit pohybu sprchovacích ramen.
- Duté kusy, jako například šálky, sklenice, pánve atd. vkládejte otvorem směrem dolů tak, aby se v nich neshromažďovala voda.
- Nádobí ani kusy příborů nesmí být vkládány do sebe ani se vzájemně zakrývat.
- Aby nedošlo k poškození sklenic, nesmí se dotýkat.

### UPOZORNĚNÍ!

Dlouhé nože s čepelí vložené ve vztyčené poloze představují potenciální nebezpečí!. Dlouhé a/nebo ostré kusy příborů, jako například porcovací nože, musí být uloženy vodorovně v horním koši.

## Poškození skleněného a jiného nádobí

### Možné příčiny:

- Typ skla nebo výrobní postup. Chemické složení mycího prostředku.
- Teplota vody a doba trvání mycího programu.

### Navrhovaná náprava:

- Používejte skleněné nebo porcelánové nádobí, které je výrobcem označeno jako odolné pro mytí v myčce.
- Použijte jemnější mycí prostředek, který je ohleduplný k nádobí. Pokud je třeba, zjistěte si další informace u výrobců mycích prostředků.
- Vyberte program s nižší teplotou.
- Aby nedošlo k poškození, vyjměte sklo a příbory z myčky nádobí ihned po skončení programu.





## Na konci mycího cyklu

- Po skončení pracovního cyklu se 6x rozezní bzučák myčky nádobí a poté se vypne. Vypněte spotřebič tlačítkem ON/OFF, uzavřete přívod vody a otevřete dvířka myčky.
- Před vyložením nádobí vyčkejte několik minut, abyste s nádobím a náčiním nemanipulovali, když jsou ještě horké a náchylnější k rozbití. Rovněž se lépe vysuší.

## 6. ZAPNUTÍ SPOTŘEBIČE

## Tabulka mycích cyklů

Pozn.: (\*) – znamená – použití leštidla

Program	Informace o volbě cyklu	Popis cyklu	Mycí prostředek Předmytí/hlavní mytí	
 Intenzivní	Pro nejvíce znečištěné nádobí, např. hrnce, pánve, rendlíky a nádobí, které bylo po nějakou dobu odstaveno s uschlými zbytky.	Předmytí Hlavní mytí (60 °C) Oplachování 1 Oplachování 2 Oplachování horkou vodou Sušení	4/16 g (nebo 3 v 1)	
<b>Eco</b> (*EN60436) (standardní program)	Pro normálně znečištěné nádobí, jako jsou hrnce, talíře, sklenice a mírně znečištěné pánve. Standardní denní cyklus.	Předmytí Hlavní mytí (44 °C) Oplachování horkou vodou Sušení	4/16 g (nebo 3 v 1)	
 Light	Pro mírně znečištěné nádobí, jako jsou talíře, sklenice, mísy a mírně znečištěné pánve.	Předmytí Hlavní mytí (45 °C) Oplachování horkou vodou Sušení	3/15 g (nebo 3 v 1)	
 60 min	Lehce a normálně znečištěné sklenice, talíře nebo misky, každodenní mytí.	Horký oplach Horký oplach Horký oplach (60 °C) Sušení	3/15 g	
 Rychlý	Kratší mytí pro mírně znečištěné nádobí, které není potřeba sušit.	Hlavní mytí (40 °C) Oplachování horkou vodou	15 g	
 Předmytí	Pro opláchnutí nádobí, které plánujete umýt později stejný den.	Předmytí		

Pozn: ECO (\*EN 60436) – toto je standardní program, v němž probíhá testování dle normy EN 60436.

## UPOZORNĚNÍ!

Je nebezpečné otevřít dvířka při mytí, neboť horká voda by vás mohla opařit.

## Spuštění mycího cyklu

1. Vysuňte koše, naplňte je nádobím a zasuňte zpět.
2. Nalijte mycí prostředek (viz části „Sůl, mycí prostředek a leštící prostředek“).
3. Zapojte zástrčku do zásuvky. Napájení je 220 – 240V střídavého proudu/50 Hz, specifikace zásuvky je 16 A, 250V střídavého proudu. Ujistěte se, že přívod vody je otevřen na plný tlak.
4. Zavřete dvířka, stiskněte tlačítko **POWER** - zapnutí/vypnutí spotřebiče.
5. Programovacím tlačítkem zvolte požadovaný mycí cyklus. Jakmile je zvolen program, odpovídající kontrolka se rozsvítí. Pak zmáčkněte tlačítko **START/PAUSE**, myčka zahájí mycí cyklus.

### UPOZORNĚNÍ

Pokud zmáčknete tlačítko START/PAUSE, mycí cyklus se přeruší, kontrolka programu přestane blikat a myčka začne vydávat zvukový signál každou minutu, dokud nezmáčknete tlačítko START/PAUSE.

Doba trvání (min)	Energie (kWh)	Voda (l)
180	1,3	16,0
237	0,922	11
137	0,85	14
60	0,95	10
39	0,5	7
11	0,01	4

## Změna programu

- Mycí program můžete upravit, pokud myčka nádobí běží pouze krátkou dobu. Jinak již může být vpuštěn mycí prostředek a spotřebič již mohl vypustit mycí vodu. Pokud k tomu dojde, musí být dávkovač mycího prostředku znovu naplněn (viz část „Plnění mycím prostředkem“).
- Podržení tlačítka „**START/PAUSE**“ na 3 vteřiny program zrušíte. Poté můžete program změnit na požadovaný cyklus (viz část „**Spuštění mycího cyklu**“).

## Poznámka

- Pokud při mytí otevřete dvířka, myčka se zastaví a spustí se varovný alarm. Na displeji se objeví chybové hlášení „E1“. Pokud dvířka zavřete, bude myčka pokračovat v činnosti po 10 vteřinách.

## Kontrolky programů ukazují stav myčky nádobí:

- Jedna z programových kontrolek svítí → cyklus běží;
- Jedna z programových kontrolek bliká → pauza

### POZNÁMKA

Pokud začnou všechny kontrolky blikat, znamená to, že je myčka porouchaná. Před kontaktováním servisu vypněte hlavní vypínač a odpojte přívod vody.

### Zapomněli jste přidat nádobí?

- Zapomenuté nádobí lze přidat kdykoliv předtím, než se otevře dávkovač mycího prostředku.
  1. Pootevřením dvířek zastavíte mytí.
  2. Poté, co se přestanou sprchovací ramena pohybovat, můžete dvířka otevřít úplně.
  3. Přidejte zapomenuté nádobí.
  4. Zavřete dvířka.
  5. Myčka se po deseti vteřinách spustí.

### Vypnutí myčky

- Displej ukazuje „---“. Zaznělo 6 pípnutí. Pouze v tomto případě je program ukončen.
- Vypněte myčku stisknutím tlačítka ON/OFF.
- Uzavřete kohoutek přívodu vody!
- Opatrně otevřete dvířka. Při otvírání dvířek může unikát horká pára!
- Horké nádobí je citlivé na nárazy.
- Než nádobí z myčky vyjmete, měly byste je nechat asi 15 minut vychladnout.
- Otevřete dvířka myčky, ponechte je pootevřená a před vyjmutím nádobí několik minut vyčkejte. Takto bude nádobí studenější a sušší.

### Vyprazdňování myčky

- Je normální, že myčka je uvnitř mokrá.
- Nejprve vyložte spodní koš a poté horní. Tím zabráníte tomu, aby voda z horního koše pokapala nádobí ve spodním koši.

## 7. ÚDRŽBA A ČIŠTĚNÍ

### Filtrační systém

- Filtr brání větším zbytkům jídla nebo jiným předmětům, aby se dostaly do čerpadla. Tyto zbytky mohou občas filtry ucpat.
- Filtrační systém se skládá z filtru na hrubé nečistoty, plochého (hlavního) filtru a mikrofiltru (jemného filtru).

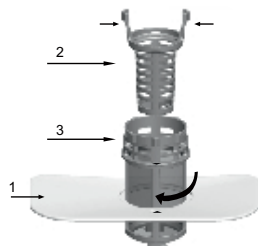

#### 1) Plochý filtr

Jídlo a odpad jsou zachyceny speciální tryskou na spodním sprchovacím rameni.

#### 2) Filtr na hrubé nečistoty

Velké kusy, jako např. kosti nebo sklo, které by mohly ucpat odpad, jsou zachyceny ve filtru na hrubé nečistoty. K odstranění nečistot z tohoto filtru jemně zmáčkněte víčko na horní straně filtru a zvedněte jej.

#### 3) Mikrofiltr

- Tento filtr slouží k zachycení nečistot a zbytků jídla v lapači a zabraňuje tak, aby se usazené nečistoty znovu dostaly mezi nádobí během mycího cyklu.
- Po každém použití myčky zkontrolujte filtry, nejsou-li ucpány.
- Odšroubováním filtru na hrubé nečistoty můžete vyjmout filtrační systém. Odstraňte zbytky jídla a očistěte filtry pod tekoucí vodou.



## Péče o myčku

K vyčištění ovládacího panelu použijte lehce navlhčený hadřík, pak důkladně vysušte. K vyčištění vnějších částí myčky použijte vhodné čisticí prostředky určené k čištění elektrických spotřebičů. Nikdy nepoužívejte ostré předměty, drátěnky nebo brusné čisticí prostředky na žádnou z částí myčky.

## Chraňte před mrazem

Jestliže byla vaše myčka ponechána přes zimu v nevytápěné místnosti, požádejte technika, aby postupoval dle následujících bodů:

1. Odpojit myčku od přívodu elektrického proudu.
2. Odpojit přívod vody a odpojit přívodní trubku od ventilu přívodu vody.
3. Vypustit vodu z přívodní trubky a ventilu vody (k zachycení vody použijte mísu).
4. Znovu připojte trubku k ventilu přívodu vody.
5. Vyjměte filtr v potrubí ve spodní části a houbou vymyjte vodu z jímky.

## Čištění sprchovacích ramen

Sprchovací ramena je nutné čistit pravidelně, protože chemikálie, které se přidávají kvůli tvrdosti vody, mohou trysky sprchovacích ramen ucpávat. Jestliže chcete demontovat sprchovací rameno, uchopte střed ramena a tahem nahoru vyjměte rameno. Umyjte sprchovací ramena v teplé vodě s mycím prostředkem a k umytí trysek použijte měkký kartáček. Po důkladném opláchnutí je nainstalujte zpátky.

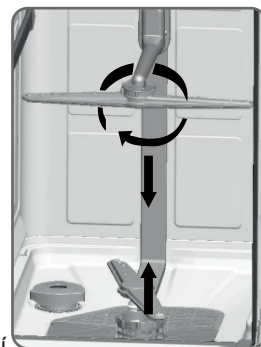

## Čištění filtrů

- Po každém použití myčky zkontrolujte filtry, nejsou-li ucpány.
- Odšroubováním filtru na hrubé nečistoty můžete vyjmout filtrační systém. Odstraňte zbytky jídla a očistěte filtry pod tekoucí vodou.

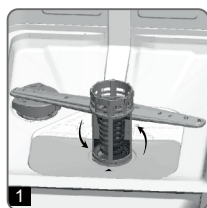

1

**Krok 1:** Otočte filtrem ve směru proti hodinových ručiček.

**Krok 2:** Zdvihněte filtrační systém směrem nahoru.

### Poznámka:

Dodržením postupu z bodu 1 do bodu 2 bude filtrační systém odstraněn. Pokud budete postupovat z bodu 2 do bodu 1, filtrační systém bude instalován.

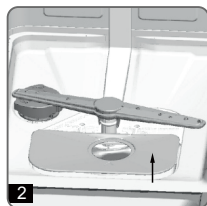

2

## Filtrační jednotka

- Abyste dosáhli nejlepších výsledků, filtrační jednotka musí být pravidelně čištěna.
- Filtry účinně odstraňují částice jídel z vody a umožňují vodu během mycího cyklu znovu použít. Proto je dobré větší zbytky jídla zachycené ve filtrech odstranit po každém mycím cyklu tak, že opláchnete polokruhové filtry a nádobku pod tekoucí vodou. Chcete-li filtrační jednotku vyjmout, povytáhněte nahoru držák nádoby. Celá filtrační jednotka by měla být vyčištěna alespoň jednou týdně.
- K vyčištění filtru na hrubé nečistoty a jemného filtru použijte kartáč. Poté znovu smontujte části filtru dle obrázku a znovu vložte celou filtrační jednotku na místo do myčky a stlačte dolů.

- Myčka se nikdy nesmí používat bez filtrů. Nesprávná výměna filtru může snížit účinnost mytí a poškodit nádobí.

### UPOZORNĚNÍ!

Nikdy nepouštějte myčku bez filtrů. Při čištění filtrů na filtry neklepejte, jinak může dojít k jejich deformaci a výkon myčky nádobí se sníží.

## Čištění dvířek

- K vyčištění okrajů okolo dvířek byste měli používat jen měkký a navlhčený hadřík. Nepoužívejte žádný čistící prostředek ve spreji, aby nedošlo k proniknutí vody do zámku dvířek a elektrických součástí.
- K vyčištění vnějších částí nikdy nepoužívejte brusné čistící prostředky ani drátěnky, protože tak poškrábnete povrch. I některé papírové utěrky mohou povrch poškrábat nebo na něm zanechat stopy.

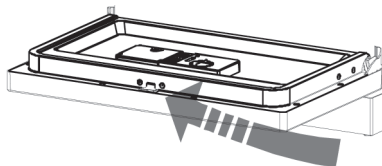

### UPOZORNĚNÍ!

K čištění panelu dvířek nikdy nepoužívejte čistící prostředek ve spreji, protože byste tak mohli poškodit zámek dvířek nebo elektrické součásti. Nepoužívejte brusné čistící prostředky ani papírové utěrky, je zde riziko poškrábání a zanechání stop na nerezovém povrchu.

## Jak myčku udržovat v dobrém stavu?

### Po každém mytí

- Po každém mytí uzavřete přívod vody do spotřebiče a nechejte dvířka pootevřená, aby mohla vyprchat vlhkost a pachy.
- Vypojte spotřebič ze zásuvky
- Nepodstupujte zbytečné riziko a před čištěním odpojte spotřebič od přívodu elektrické energie
- Nepoužívejte rozpouštědla ani brusná čistidla
- K vyčištění vnějšího povrchu a gumových částí myčky nepoužívejte v žádném případě rozpouštědla a brusné čistící prostředky. Používejte jen měkký hadřík namočený v teplé mýdlové vodě. K odstranění skvrn nebo stop z povrchu vnitřních částí použijte také měkký hadřík namočený v octě nebo v čistícím prostředku určeném k čištění myček nádobí.

### Když jedete na dovolenou.

- Když pojedete na dovolenou, doporučujeme, abyste jednou nechali proběhnout mycí program bez nádobí a pak myčku vypojili ze zásuvky, zavřeli přívod vody a nechali dvířka myčky pootevřená. Těsnění tak vydrží déle a zabráníte tím vzniku nepříjemných pachů uvnitř myčky.

### Přemístování spotřebiče

- Jestliže musí být myčka přesunuta, pokuste se ji udržet ve vertikální pozici.
- V krajním případě ji můžete přesunovat v poloze „na zádech“.

### Těsnění

- Jedním z faktorů, který způsobuje, že se v myčce vytvářejí nepříjemné pachy, jsou zbytky jídla, které zůstávají zachyceny v těsnění. Pravidelným čištěním vlhkou houbou vzniku pachů zamezíte.

## 8. POKYNY K INSTALACI

### O elektrickém připojení

#### POZOR!

Z důvodu osobní bezpečnosti: **NEPOUŽÍVEJTE U TOHOTO SPOTŘEBIČE PRODLUŽOVACÍ KABELY ANI ADAPTÉRY. V ŽÁDNÉM PŘÍPADĚ NEUSEKÁVEJTE A NEODSTRAŇUJTE TŘETÍ UZEMŇOVACÍ KOLÍK EL. KABELU.**

### Elektrické připojení

Před zapojením zástrčky do zásuvky se ujistěte, že:

- zásuvka je uzemněná a vyhovuje platným předpisům;
- zásuvka vydrží maximální zatížení spotřebiče, které je uvedeno na typovém štítku po straně dvířek (viz popis spotřebiče);
- elektrické napětí je v rámci hodnot uvedených na typovém štítku uvnitř dvířek;
- zásuvka je kompatibilní se zástrčkou spotřebiče. Pokud tomu tak není, požádejte autorizovaného technika, aby zástrčku vyměnil (viz pomoc); nepoužívejte prodlužovací kabely ani vícenásobné zásuvky.

**⚠** Po instalování spotřebiče musí být napájecí kabel a elektrická zásuvka snadno dostupné.

**⚠** Kabel nesmí být ohnut ani stlačen.

**⚠** Pokud je napájecí kabel poškozen, musí jej vyměnit výrobce nebo servis technické pomoci z důvodu zamezení potenciálním rizikům (viz pomoc).

**⚠** Společnost nebude odpovědná za úrazy, ke kterým dojde v důsledku nedodržení těchto předpisů.

Když se ujistíte, že hodnoty napětí a kmitočtu proudu v domě vyhovují hodnotám uvedeným na typovém štítku a že elektrický systém je vyhovující pro maximální napětí uvedené na typovém štítku, zapojte zástrčku do správně uzemněné zásuvky. Jestliže velikost zásuvky, do které se má spotřebič zapojit, zástrčce nevyhovuje, vyměňte raději zásuvku, než abyste používali adaptéry apod., protože by se mohly přehřát a spálit. Před použitím se ujistěte o řádném uzemnění.

### Pokyny k uzemnění

Tento spotřebič musí být uzemněn. V případě nefunkčnosti nebo poruchy sníží uzemnění riziko úrazu elektrickým proudem tím, že poskytne elektrickému proudu cestu nejmenšího odporu. Tento spotřebič je vybaven kabelem, který má zemnicí vodič a zemnicí zástrčku. Zástrčka musí být zapojena do vhodné zásuvky, která je instalovaná a uzemněná v souladu s místními zákony a předpisy.

#### UPOZORNĚNÍ!

Nesprávné připojení zemnicího vodiče zařízení může vést k riziku úrazu elektrickým proudem.

Jste-li na pochybách, zda je spotřebič řádně uzemněn, ověřte si to u kvalifikovaného elektrikáře nebo servisního zástupce. Zástrčku, která vede ze spotřebiče, nijak neupravujte, jestliže se nehodí do zásuvky. Nechte si kvalifikovaným elektrikářem nainstalovat správnou zásuvku.

## Připojení vody

### UPOZORNĚNÍ!

Aby nedošlo k hromadění vody v přívodní hadici, po použití zavřete přívod.

- Bezpečnostní přívodní hadice není součástí standartního vybavení myčky.

### Připojení na přívod studené vody

Připojte přívodní hadici studené vody ke konektoru se závitem ( $\frac{3}{4}$  palce) a ujistěte se, že je dobře připevněna. Tlak vody 0,04–1,0 MPa. Jestliže jsou trubky na studenou vodu nové nebo nebyly delší dobu používány, nechte vodu protékat tak dlouho, až si budete jisti, že je čistá a bez nečistot. Pokud tak neučiníte, je zde riziko, že přívod vody se ucpe a dojde k poškození spotřebiče.

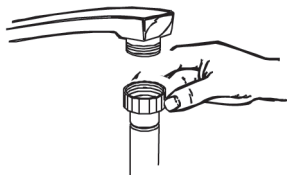

### Umístění spotřebiče

Umístěte spotřebič na požadované místo. Zadní část by se měla opírat o stěnu za ní a boční strany o přilehlé skříňky nebo stěny. Myčka je vybavena hadicí pro přívod vody a vypouštěcí hadicí, které lze umístit doprava nebo doleva k usnadnění správné instalace.

### Vyrovnaní spotřebiče

- Po umístění spotřebiče nastavte jeho nožky (zašroubováním nebo vyšroubováním), čímž upravíte výšku myčky a vyrovnáte ji. V žádném případě nesmí být spotřebič nakloněn o více než  $2^\circ$ .
- POZNÁMKA:** Maximální nastavitelná výška nožek je 20 mm.

### Připojení vypouštěcí hadice

- Připojte vývodní hadici myčky k vývodnímu potrubí tak, aby nebyla ohnuta.
- Jestliže je délka nedostatečná, požádejte u autorizovaného servisu o prodloužení hadice vyrobené ze stejného materiálu, jako původní hadice. Mějte na paměti, že délka hadice by neměla přesáhnout 4 metry, a to ani po prodloužení.
- Pokud je vývodní hadice delší než 4 metry, nebude nádobí dobře umyto. Hadici připevněte k vývodnímu potrubí dostatečně pevně, aby během mycího procesu nedošlo k jejímu odpojení.

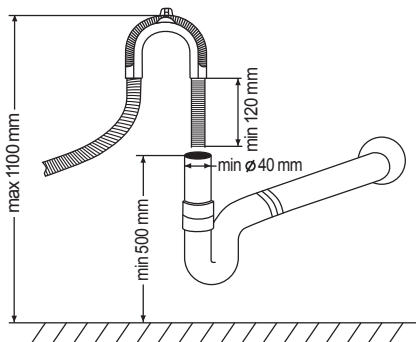

### Jak vypustit přebytečnou vodu z hadic

Pokud je umyvadlo 1000 mm nad podlahou, nelze přebytečnou vodu v hadicích vypustit přímo do umyvadla. Bude nutné přebytečnou vodu vypustit z hadic do mísy nebo vhodné nádoby, která je vně a je níže než umyvadlo.

### Vývod vody

- Připojte hadici pro vypouštění vody.

- Vypouštěcí hadice musí být správně připevněna, aby nedocházelo k unikání vody.
- Ujistěte se, že přívodní hadice vody není zkroucena ani stlačena.

## Prodlužovací hadice

- Potřebujete-li prodloužit vypouštěcí hadici, použijte podobný druh.
- Nesmí být delší než 4 metry, jinak bude mycí schopnost myčky nádobí snížena.

## Připojení k sifonu odpadu

- Připojení k odpadu musí být ve výšce min. 50 cm a max. 110 cm od dna myčky.
- Hadice pro vypouštění vody by měla být připevněna hadicovou sponou.

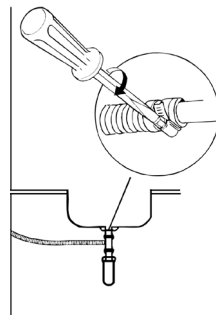

## Spuštění myčky nádobí

Před spuštěním myčky nádobí je třeba zkontrolovat následující:

1. Zda je myčka horizontálně vyrovnaná a upevněná
2. Zde je přívodní ventil otevřený
3. Zda z připojení hadic neuniká voda
4. Zda jsou kabely dobře zapojeny
5. Zda je zapnuto napájení
6. Zda nejsou přívodní a vypouštěcí hadice zkroucené
7. Veškeré balící materiály a tištěné materiály je třeba z myčky vyjmout.

### POZOR!

Po instalaci prosím uložte tento návod do sáčku s tištěnými materiály.  
Obsah tohoto návodu je pro uživatele velmi užitečný.

## 9. TIPY PRO ŘEŠENÍ PROBLÉMŮ

### Než zavoláte do servisu

- Pokud si v případě problému projdete tabulky na následujících stranách, možná, že pak nebudete muset volat do servisu.

Problém	Možné příčiny	Co dělat
Myčka nefunguje	Spálená pojistka nebo vyhozený jistič	Vyměňte pojistku nebo nahodte jistič. Odpojte každý jiný spotřebič, který je na stejném okruhu jako myčka nádobí.
	Není zapojen elektrický proud	Ujistěte se, že je myčka zapnutá a dvířka pevně doléhají. Ujistěte se, zástrčka je správně zapojena do zásuvky.
	Tlak vody je nízký	Zkontrolujte, zda je připojení na přívod vody správně provedeno a zda je puštěn přívod vody.
Hluk	Některé slyšitelné zvuky jsou běžné	Zvuky vznikají při procesu drcení měkkých zbytků jídla a otevírání víčka zásobníku mycího prostředku.
	Přístroje nejsou v košíku dobře zajištěny nebo do koše na přístroje se dostal nějaký malý předmět	Ujistěte se, že je nádobí v myčce zajištěno.
	Hučení motoru	Myčka se nepoužívá pravidelně. Pokud ji nepoužíváte často, nezapomeňte ji každý týden naplnit a vyčerpát, což napomůže tomu, aby těsnění zůstalo vlhké.
Mydliny v mycím prostoru	Nevhodný mycí prostředek	Používejte pouze mycí prostředek určený pro myčky nádobí, aby nedocházelo k tvorbě mydlin. Pokud k tomu dojde, otevřete myčku a nechte mydliny odpařit. Přilijte do mycího prostoru 4,5 litru studené vody. Zavřete a zajistěte myčku a spuštěním „namáčecího“ mycího cyklu vypusťte vodu. Je-li třeba, zopakujte.
	Rozlitý leštící prostředek	Rozlitý leštící prostředek vždy okamžitě utřete.
Skvrny v mycím prostoru	Byl použit mycí prostředek s barvivem	Nepoužívejte čisticí prostředky s barvivem.
Nádobí není usušeno	Zásobník leštícího prostředku je prázdný	Ujistěte se, že zásobník leštícího prostředku je naplněn.

Problém	Možné příčiny	Co dělat
Nádobí a přístroje nejsou čisté	Nesprávný program	Zvolte výkonnější program.
	Nesprávné uložení nádobí	Ujistěte se, že činnost zásobníku leštícího prostředku a činnost sprchovacích ramen nejsou zablockovány nesprávně uloženým nádobím.
Skvrny a film na skleničkách a přístroích	<p>Extrémně tvrdá voda Nízká teplota přiváděné vody Přeplněná myčka Nesprávné uložení nádobí Starý nebo navlhlý čisticí prostředek Prázdný dávkovač leštícího prostředku Nesprávné dávkování mycího prostředku</p>	<p>Pokud chcete odstranit skvrny ze skla: Vyjměte z myčky veškeré kovové nádobí Nepřidávejte mycí prostředek Vyberte nejdelší mycí program Spusťte myčku a nechte ji běžet 18 – 22 min, pak bude následovat hlavní mytí. Otevřete dvířka a na dno myčky nalijte 2 šálky octa Zavřete dvířka a nechte myčku dokončit mycí cyklus. Jestliže ocet nepomůže, zopakujte celý postup znovu a místo octa použijte 1/4 šálku (60 ml) krystalické kyseliny citrónové.</p>
Matný povlak na skle	Kombinace měkké vody a příliš velkého množství mycího prostředku	Používejte méně čisticího prostředku, jestliže je u vás měkká voda a pro umytí skla zvolte nejkratší mycí cyklus.
Žlutý nebo hnědý film na vnitřním povrchu	Skvrny od čaje nebo kávy	<p>Skvrny ručně odstraníte použitím roztoku ½ šálku bělidla a 3 šálky teplé vody</p> <p><b>UPOZORNĚNÍ</b> Před čišťením interiéru vyčkejte 20 minut po doběhnutí mycího cyklu, než vychladnou topná tělesa, jinak se můžete popálit.</p>
	Železité usazeniny ve vodě mohou způsobit film	Zavolejte firmě zabývající se úpravou vody a požádejte o speciální filtr.
Bílý film na vnitřním povrchu	Minerály v tvrdé vodě	K vyčištění vnitřního povrchu použijte vlhkou houbu s mycím prostředkem pro myčky a navlékněte si gumové rukavice. Nikdy nepoužívejte žádné jiné mycí prostředky než ty, které jsou určeny pro myčky nádobí, protože hrozí riziko vzniku pěny nebo mydlin.
Problém se zavřením víčka dávkovače mycího prostředku	Dávkovač mycího prostředku je blokován nádobím	Přeskládejte správně nádobí.
Pára	Normální jev	Je běžné, že při cyklu sušení a odvodu vody odchází pára skrze otvor v uzávěru dvířek.
Černé nebo šedé skvrny na nádobí	Hliníkové přístroje se při mytí dotýkaly nádobí	K vyčištění těchto skvrn použijte jemný abrasivní prostředek.

Problém	Možné příčiny	Co dělat
V mycím prostoru stojí voda	Normální jev	Malé množství vody okolo výpusti na spodní straně mycího prostoru udržuje těsnění lubrikované.
Vytéká voda	Poškozené nebo vadné čerpadlo	Vyměňte čerpadlo.
Myčka teče	Přetekl přeplněný dávkovač mycího nebo leštícího prostředku	Dbejte, abyste nepřeplnili zásobník mycího nebo leštícího prostředku. Rozlitý leštící prostředek by mohl způsobit přílišné pění a vést k přetečení. Otřete veškeré rozlité leštidlo vlhkým hadříkem.
	Myčka není v rovině	Ujistěte se, že je myčka vyrovnaná.

## Chybové kódy

Pokud dojde k poruše, zobrazí se na displeji spotřebiče chybové kódy, aby vás varovaly.

Kódy	Význam	Možné příčiny
E1	Otevřená dvířka	Při provozu myčky jsou otevřená dvířka
E2	Přívod vody	Porucha přívodu vody
E4	Teplotní senzor	Porucha teplotního senzoru
E5	Přetečení / únik vody	Dochází k přetečení / úniku vody
E7	Topný prvek	Nestandardní chování topení

### UPOZORNĚNÍ!

Pokud dojde k přetečení, před zavoláním servisu zavřete hlavní přívod vody. Pokud je v základně voda v důsledku přetečení nebo malého úniku, měla by se před opětovným spuštěním myčky odstranit.

### UPOZORNĚNÍ:

Pokud si nevíte rady s řešením nastalé situace nebo chybového kódu, požádejte o odbornou pomoc.



## 10. TECHNICKÉ INFORMACE

### Informační list (EN 60436)

**Název, ochranná známka dodavatele:** GODDESS

**Adresa dodavatele:** náměstí Práce 2523, 760 01 Zlín, CZ

**Identifikační značka modelu:** GODDFE1267DW9E, GODDFE1267DX9E

#### Obecné parametry výrobku:

Parametr	Hodnota	Parametr	Hodnota	
Jmenovitá kapacita <sup>(a)</sup> (ps)	12	Rozměry v cm	Výška	85
			Šířka	60
			Hloubka	60
EEI <sup>(a)</sup>	55,9	Třída energetické účinnosti <sup>(a)</sup>	E	
Index čistící schopnosti <sup>(a)</sup>	1,130	Index sušící schopnosti <sup>(a)</sup>	1,090	
Spotřeba energie v kWh [na cyklus], na základě programu „eco“ při použití napuštěné studené vody. Skutečná spotřeba energie bude záviset na tom, jak je spotřebič používán.	0,922	Spotřeba vody v litrech [na cyklus], na základě programu „eco“. Skutečná spotřeba vody bude záviset na tom, jak je spotřebič používán, a na tvrdosti vody.	11	
Trvání programu <sup>(a)</sup> (h:min)	3:57	Typ	Volně stojící	
Úroveň emisí hluku šířeného vzduchem <sup>(a)</sup> (dB re 1 pW)	47	Třída emisí hluku šířeného vzduchem <sup>(a)</sup>	C	
Vypnutý stav (W)	0,49	Pohotovostní režim (W)	0,6	
Odložený start (W) (v příslušných případech)	1,00	Pohotovostní režim při připojení na síť (W) (v příslušných případech)	N/A	
<b>Minimální doba trvání záruky nabízené dodavatelem (v měsících):</b>			<b>24 měsíců</b>	

#### Dodatečné informace:

**Odkaz na internetové stránky dodavatele, kde jsou uvedeny informace podle přílohy II bodu 6 nařízení Komise (EU) 2019/2022:** [www.goddess.cz](http://www.goddess.cz)

<sup>(a)</sup> při programu ECO.

Změna technické specifikace výrobku vyhrazena výrobcem.

- Zařízení při dodání splňuje evropské normy a směrnice v aktuální verzi.
  - LVD 2014/35/EU
  - EMC 2014/30/EU
  - EU 2019/2022

#### POZNÁMKA:

Výše uvedené hodnoty byly naměřeny v souladu s normami za stanovených provozních podmínek. Výsledky se mohou velmi lišit v závislosti na množství a znečištění nádobí, tvrdosti vody, množství pracího prostředku atd.

- Návod k obsluze vychází z norem a pravidel Evropské unie.
- Technické informace se nacházejí na Typovém štítku uvnitř spotřebiče (eventuálně na jeho zadní straně) a na energetickém štítku.
- „Informační list“ a „Návod k použití“ najdete ke stažení na stránkách: **www.goddess.cz**.
- QR kód na energetickém štítku, dodaném se spotřebičem, poskytuje webový odkaz na Informace, týkající se specifikace tohoto spotřebiče v EU EPREL databázi.
- Uschovejte energetický štítek společně s uživatelskou příručkou a všemi ostatními dokumenty, dodanými s tímto spotřebičem.
- Stejně informace v EPREL databázi je také možné najít pomocí odkazu: **https://eprel.ec.europa.eu**
- Název modelu (číslo produktu) najdete na Typovém štítku spotřebiče, a také na energetickém štítku, dodaném se spotřebičem.
- Změna technické specifikace výrobku vyhrazena výrobcem.
- Případné další dotazy zasílejte na **info@goddess.cz**

## 11. PÉČE O ZÁKAZNÍKA A SERVIS

- Vždy používejte originální náhradní díly.
- Při kontaktování našeho autorizovaného servisu nebo informační linky se ujistěte, že máte k dispozici následující údaje: Název modelu (číslo produktu) a sériové číslo (SN).
- Tyto informace lze najít na Typovém štítku (eventuálně na samostatném štítku v jeho blízkosti).
- Výrobce si vyhrazuje právo změny bez předchozího upozornění.
- Originální náhradní díly pro vybrané konkrétní součásti výrobku jsou k dispozici minimálně 7 nebo 10 let (v závislosti na typu součásti), od uvedení posledního kusu spotřebiče na trh.
- Výrobce poskytuje na spotřebič standardní zákonnou záruku v délce 24 měsíců.
- Pro další informace ohledně servisu a nákupu náhradních dílů navštivte naše webové stránky: **www.eta.cz/servis**

## 12. VAROVÁNÍ



**VAROVÁNÍ:** NEVYSTAVUJTE SPOTŘEBIČ DEŠTI NEBO VLHKOSTI ABYSTE PŘEDEŠLI VZNIKU POŽÁRU NEBO ÚRAZU ELEKTRICKÝM PROUDEM. VŽDY SPOTŘEBIČ VYPNĚTE ZE ZÁSUVKY KDYŽ JEJ NEPOUŽÍVÁTE NEBO PŘED OPRAVOU. V PŘÍSTROJI NEJSOU ŽÁDNÉ ČÁSTI OPRAVITELNÉ SPOTŘEBITELEM. VŽDY SE OBRACEJTE NA KVALIFIKOVANÝ AUTORIZOVANÝ SERVIS. PŘÍSTROJ JE POD NEBEZPEČNÝM NAPĚTÍM .

### Informace o ochraně životního prostředí

Udělalí jsme to nejlepší pro snížení množství obalů a zajistili jsme jejich snadné rozdělení na 3 materiály: lepenka, papírová drť a roztažený polyetylén. Tento přístroj obsahuje materiály, které mohou být po demontáži specializovanou společností recyklovány. Dodržujte prosím místní nařízení týkající se nakládání s balicími materiály, vybitými bateriemi a starým zařízením.

### Likvidace starého elektrozařízení a použitých baterií a akumulátorů



Tento symbol na výrobku, jeho příslušenství nebo na jeho obalu označuje, že s výrobkem nesmí být nakládáno jako s domácím odpadem. Po ukončení životnosti odevzdejte prosím výrobek nebo baterii (pokud je přiložena) v příslušném místě zpětného odběru, kde bude provedena recyklace tohoto elektrozařízení a baterií. V Evropské unii a v ostatních evropských zemích existují místa zpětného odběru vysloužilého elektrozařízení. Tím, že zajistíte správnou likvidaci výrobku, můžete předejít možným negativním následkům

pro životní prostředí a lidské zdraví, které se mohou v opačném případě projevit jako důsledek nesprávné manipulace s tímto výrobkem nebo baterií či akumulátorem. Recyklace materiálů přispívá k ochraně přírodních zdrojů. Z tohoto důvodu prosím nevyhazujte vysloužilé elektrozařízení a baterie/akumulátory do domovního odpadu. Informace o tom, kde je možné vysloužilé elektrozařízení zdarma odložit, získáte u vašeho prodejce a na obecním úřadě. Informace o tom, kde můžete zdarma odevzdat použité baterie nebo akumulátory, získáte také u vašeho prodejce a na obecním úřadě.

### Poznámky:

## OBSAH

**SK - UMÝVAČKA RIADU**

1. PRED POUŽITÍM SI PREČÍTAJTE VŠETKY POKYNY .....	33
2. LIKVIDÁCIA .....	35
3. PREVÁDZKOVÉ POKYNY .....	36
4. PRED PRVÝM POUŽITÍM .....	37
5. VKLADANIE RIADU DO KOŠOV UMÝVAČKY PODĽA EN 60436 .....	44
6. ZAPNUTIE SPOTREBIČA .....	48
7. ÚDRŽBA A ČISTENIE .....	50
8. POKYNY K INŠTALÁCII .....	53
9. TIPY PRE RIEŠENIE PROBLÉMOV .....	56
10. TECHNICKÉ DÁTA .....	59
11. STAROSTLIVOSŤ O ZÁKAZNÍKA A SERVIS .....	60
12. VAROVANIE .....	61

## SK - Umývačka riadu DFE1267DW9E | DFE1267DX9E

### Prečítajte si tento návod

#### Vážený zákazník,

- Prečítajte si prosím pozorne tieto užívateľské informácie a uschovajte je k neskoršiemu použitiu.
- Predajte ich každému ďalšiemu vlastníkovi spotrebiča.
- Tento návod obsahuje mj. časti s bezpečnostnými pokynmi, prevádzkovými pokynmi, inštaláčnymi pokynmi a tipmi na riešenie problémov.
- Pozorné prečítanie návodu pred použitím umývačky vám pomôže umývačku správne používať a udržiavať.

### 1. PRED POUŽITÍM SI PREČÍTAJTE VŠETKY POKYNY

#### UPOZORNENIE!

Pri používaní umývačky riadu dodržujte nižšie uvedené základné opatrenie.

#### UPOZORNENIE!

**VODÍKOVÝ PLYN JE VÝBUŠNÝ**  
(platí pre umývačky, pripojené k prívodu horkej vody)

Za určitých podmienok môže v horúco vodnom systéme, ktorý sa nepoužíva dva týždne alebo dlhšie, dôjsť k vytváraniu vodíkového plynu. **VODÍKOVÝ PLYN JE VÝBUŠNÝ**. Pokiaľ nebol horúco vodný systém po uvedenú dobu používaný, zapnite pred použitím umývačky všetky horúco vodné kohútiky a nechajte vodu po niekoľko minút vytekať. Tým dôjde k uvoľneniu nahromadeného vodíkového plynu. Pretože je plyn horľavý, pri tejto činnosti nefajčite ani nepoužívajte otvorený oheň.

### SPRÁVNE POUŽÍVANIE

- Nesadajte si ani nestúpajte na dverka ani na koše s riadom umývačky ani ich nepoužívajte k iným účelom, než pre aké sú určené.
- Nedotýkajte sa vykurovacích telies v priebehu prevádzky ani bezprostredne po ňom.
- Umývačku na riad nepoužívajte, pokiaľ nie sú všetky panelové kryty v správnej polohe.
- Pri prevádzke umývačky otvárajte dverka veľmi opatrne, pretože hrozí riziko vystrieknutia vody.

- Pokiaľ sú dvierka otvorené, nestavajte na ne ťažké predmety, inak hrozí prevrhnutie umývačky.

Pri vkladaní riadu, ktorý má byť umytý:

- Umiestnite ostré predmety tak, aby nepoškodili tesnenie dvierok.
- Dlhé ostré nože vkladajte rukoväťou smerom nahor, aby nedošlo k porezaniu.

### UPOZORNENÍ!

Nože a iné predmety s ostrými hrotmi musia byť vkladané do koša hrotmi smerom dole alebo vo vodorovnej polohe.

- Pri používaní umývačky by ste mali zabrániť kontaktu plastových predmetov s vykurovacím telesom.
- Po dokončení umývacieho cyklu skontrolujte, či je nádržka na umývací prostriedok prázdna.
- Neumývajte plastové predmety, pokiaľ nie sú označené ako vhodné do umývačky alebo podobným značením. U plastových predmetov, ktoré nie sú takto označené, skontrolujte odporúčenie výrobcu.
- Používajte len umývacie a leštiace prostriedky určené pre automatickú umývačku riad. Nikdy v umývačke nepoužívajte mydlo, pracie prostriedky ani umývacie prostriedky pre ručné umývanie.
- Zabráňte styku detí s umývacími a leštiacimi prostriedkami a nedovoľte, aby sa priblížili ku dvierkam, pokiaľ by vo vnútri mohli ešte byť zvyšky umývacieho prostriedku.
- Dohliadnite na malé deti, aby si so spotrebičom nehrali.
- Spotrebič nie je určený k používaniu malými deťmi ani nemohúcimi osobami bez dozoru.
- Umývacie prostriedky do umývačiek riadu sú silne alkalické. Pokiaľ dôjde k ich požitiu, môžu byť mimoriadne nebezpečné. Dbajte, aby nedošlo ku kontaktu s pokožkou a očami a pokiaľ sú dvierka otvorené, nepúšťajte do blízkosti umývačky riadu deti.
- Nenechávajte dvierka otvorené, hrozí nebezpečie zakopnutia o dvierka.
- Tato umývačka riadu je určená pre bežné používanie v domácnostiach a interiéri.
- Pokiaľ je napájací kábel poškodený, musí byť nahradený výrobcom alebo jeho servisným zástupcom či podobne kvalifikovanou osobou, aby nedošlo k ohrozeniu.

- Baliaci materiál náležite zlikvidujte.
- Používajte umývačku riadu len k určenému účelu.
- Pri inštalácii nesmie byť kábel napájania nadmerne alebo nebezpečne ohnutý alebo stlačený.
- Nezasahujte do ovládacích prvkov.
- Spotrebič je treba pripojiť k vodovodu pomocou novej sady hadíc a staré sady hadíc by nemali byť znovu používané.
- Tento spotrebič nie je určený pre použitie osobami (vrátane detí) sa zníženými telesnými, zmyslovými alebo mentálnymi schopnosťami alebo s nedostatočnými skúsenosťami a znalosťami, pokiaľ nie sú pod dohľadom alebo im neboli udelené pokyny týkajúce sa používania zariadenia osobami zodpovednými za ich bezpečnosť.
- Pred čistenie spotrebič odpojte zo zásuvky.

## **TIETO BEZPEČNOSTNÉ INFORMÁCIE SI POZORNE PREČÍTAJTE A DODRŽUJTE ICH. TIETO POKYNY USCHOVAJTE**

### **2. LIKVIDÁCIA**

Nelikvidujte tento produkt ako netriedený komunálny odpad.

Je nutný oddelený zber tohto odpadu pre zvláštne spracovanie.

Baliaci materiál umývačky správne zlikvidujte.

Všetky baliace materiály možno recyklovať.

Plastové časti sú označené štandardnými medzinárodnými skratkami:

PE je polyetylen, napr. baliaci materiál

PS je polystyrén, napr. ochranný materiál

POM je polyoxymetylen, napr. plastové svorky

PP je polypropylen, napr. soľný filter

ABS akrylonitrilový butadien-styren, napr. ovládací panel.

#### **UPOZORNENIE!**

Baliaci materiál môže byť nebezpečný pre deti!

- Za účelom likvidácie balenia a spotrebiča navštívte recyklačné stredisko.
- Odstrihnete napájací kábel a znehodnoťte mechanizmus zavierania dvierok.
- Lepenkové baliaci materiály sú vyrobené z recyklovaného papiera a mali by byť zlikvidované vhodným do zberných nádob pre recykláciu.
- Tím, že zaistíte, aby bol tento produkt správne zlikvidovaný, napomôžete zabrániť negatívnym dopadom na životné prostredie a ľudské zdravie, ktoré by inak boli spôsobené nesprávnym spracovaním odpadu z tohto produktu.
- Pre bližšie informácie o recyklácii tohto produktu prosím kontaktujte svoj miestny mestský úrad a službu likvidácie komunálneho odpadu.

### 3. PREVÁDZKOVÉ POKYNY

#### DÔLEŽITÉ!

Aby ste z vašej umývačky riadu získali maximálny výkon, prečítajte si pred jej prvým použitím všetky prevádzkové pokyny.

#### Ovládací panel

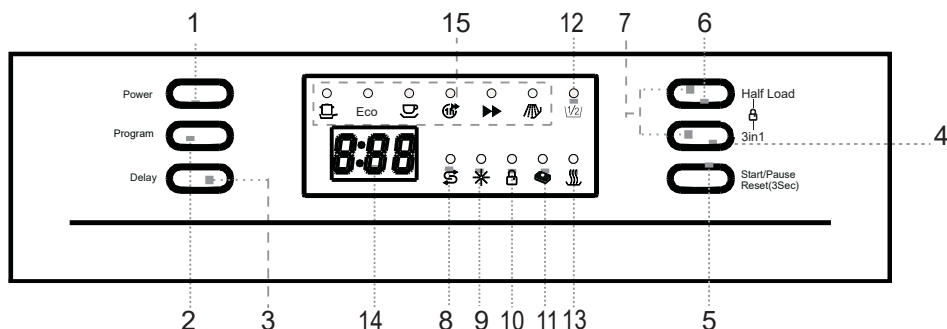

#### Tlačidlo

- POWER** - Vypínač: Zapnutie a vypnutie spotrebiča.
- PROGRAM** - Tlačidlá programov: Stláčaním zvolíte požadovaný umývací program. Svit vhodnej kontrolky indikuje vybraný umývací program.
- DELAY** - Stláčením tohto tlačidla môžete odložiť štart programu až o 24 hodín.
- 3 IN 1** - Stláčením tohto tlačidla aktivujete a deaktivujete funkciu tabliet 3v1
- START / PAUSE** - Stláčením tlačidla spustíte alebo prerušíte umývanie.
  - podržaním tlačidla po dobu 3 sekúnd aktivujete funkciu „Reset“, ktorá zruší zvolený program, a je možné si následne zvoliť iný
- HALF LOAD** - Stláčením tohto tlačidla aktivujete a deaktivujete funkciu „POLOVIČNÁ NÁPLŇ“. Ak je umývačka naplnená len z polovice a používate akýkoľvek umývací program (s výnimkou PREDUMÝVANIE), vyberte „POLOVIČNÁ NÁPLŇ“, aby ste ušetrili vodu, elektrinu a čas.
- DETSKA POISTKA** - Súčasným dlhým stláčením (3 sekundy) týchto dvoch tlačidiel uzamknete ovládanie umývačky. Ak chcete ovládacie prvky opäť odomknúť, stlačte tieto tlačidlá znova.

#### Indikátor

- Doplнения soli** - Rozsvieti sa, keď je potrebné doplniť zásobník soli.
- Doplнения leštidla** - Rozsvieti sa, keď je potrebné doplniť dávkovač.
- Detska poistka** - Po aktivácii detskej poistky indikátor 6 x zabliká a potom bude počas aktívnej poistky svietiť.
- Indikátor 3in1** - Indikátor svieti pri aktivácii funkcie.
- 1/2** - Svieti, keď je zvolená „POLOVIČNÁ NÁPLŇ“.
- Sušenie** - svieti, keď prebieha sušenie.
- Digitálny displej** - Zobrazuje zostávajúci čas programu, chybové kódy a odpočet odloženého štartu.
- Indikátory vybraného programu** - Zvolený program je indikovaný svitom kontrolky.



## Funkcie umývačky riadu

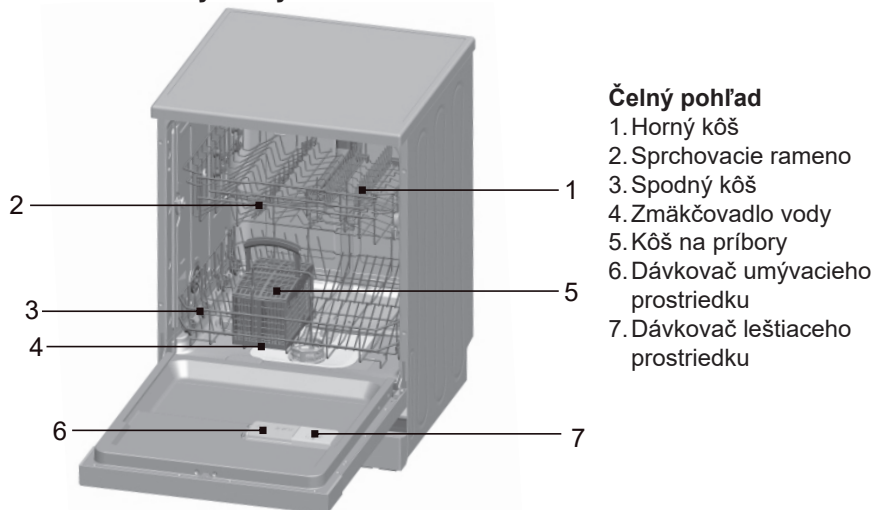

### Čelný pohľad

1. Horný kôš
2. Sprchovacie rameno
3. Spodný kôš
4. Zmäkčovadlo vody
5. Kôš na príbory
6. Dávkočič umývacieho prostriedku
7. Dávkočič leštiaceho prostriedku

## 4. PRED PRVÝM POUŽITÍM

Pred tým, než umývačku riadu prvýkrát použijete:

- Nastavte zmäkčovadlo vody
- Nalejte ½ litra vody do nádoby na soľ a potom pridajte soľ do umývačiek riadu
- Naplňte dávkočič leštiaceho prostriedku
- Doplnite umývací prostriedok.

### A. ZMÄKČOVAČ VODY

- Zmäkčovadlo vody musí byť nastavené manuálne s použitím stupnice tvrdosti vody.
- Zmäkčovadlo vody je určené na odstránenie minerálov a solí z vody, ktoré by mohli mať negatívny alebo škodlivý vplyv na prevádzku spotrebiča. Čím vyšší je obsah týchto minerálov a solí, tým tvrdšiu máte vodu. Zmäkčovadlo vody je treba nastaviť podľa tvrdosti vody vo vašej oblasti. Informácie o tvrdosti vody v vašej oblasti vám môže dať miestny vodohospodársky orgán.

### Nastavenie spotreby soli

Umývačka umožňuje regulovať spotrebu soli v závislosti na tvrdosti používanej vody. Tak možno mieru spotreby soli optimalizovať a regulovať. Pri regulácii spotreby soli postupujte nasledujúcim spôsobom.

Dávkočič soli možno nastaviť v rozsahu H0 až H7, pri nastavení H0 nie je soľ dávkovaná. Zistite tvrdosť svojej vody (túto informáciu môžete získať od svojho dodávateľa vody) a nastavte hodnotu dávkovania podľa tabuľky tvrdosti vody:

1. Zatvorte dverka.
2. Zapnite umývačku vypínačom „**POWER**“.
3. Podržte tlačidlo „**PROGRAM**“ a potom stlačte na 5 sekúnd tlačidlo „**DELAY**“. Ozve sa zvukový signál a na displeji sa rozblíka H.. (z výroby je nastavené H4).

4. Stlačením tlačidla „**DELAY**“ môžete nastavenie zmeniť. S každým stlačením tlačidla „Delay“ sa hodnota dávkovanie zvýši o 1 stupeň. Po dosiahnutí hodnoty H7 preskočí s ďalším stlačením tlačidla „**DELAY**“ na hodnotu H0 (dávkovanie vypnuté).
5. Stlačte tlačidlo „**PROGRAM**“. Nastavenie je uložené do pamäte spotrebiča.

Tvrdosť vody		mmol/l <sup>2)</sup>	Nastavenná hodnota	Regenerácia prebieha každú x sekvenciu programu <sup>3)</sup>
°dH <sup>1)</sup>	Tvrdosť			
0 – 8	mäkká	0 – 1,1	H0	vypnuto
9 – 10	mäkká	1,2 – 1,4	H1	13
11 – 12	stredná	1,5 – 1,8	H2	9
13 – 15	stredná	1,9 – 2,1	H3	7
16 – 20	stredná	2,2 – 2,9	H4*	5
21 – 26	tvrdá	3,0 – 3,7	H5	4
27 – 38	tvrdá	3,8 – 5,4	H6	2
39 – 62	tvrdá	5,5 – 8,9	H7	1

<sup>1)</sup> nemecké stupne tvrdosti

<sup>2)</sup> milimol – medzinárodná jednotka tvrdosti vody

<sup>3)</sup> továrenské nastavenie

<sup>3)</sup> Cyklus s regeneráciou spotrebuje ďalšie 2,0l vody, spotreba energie sa zvýši o 0,001 kWh

## Zmäkčovadlo vody

- Tvrdosť vody sa miestne líši. Pokiaľ v umývačke riadu použijete tvrdú vodu, budú sa na riade a náčiní tvoriť usadeniny.
- Spotrebič je vybavený špeciálnym zmäkčovadlom, ktorý používa soľ zvlášť určenú k eliminácii vápenca a minerálov z vody.

## Doplnenie soli do zásobníka

- Používajte vždy soľ určenú pre umývačky riadu.
- Zásobník na soľ je umiestnený pod košom a mal by byť doplnený následovne:

### POZOR!

Používajte len soľ špeciálne určenú do umývačiek riadu! Všetky ostatné druhy soli, ktoré nie sú špeciálne určené do umývačiek riadu, zvlášť kuchynská soľ, poškodí zmäkčovadlo vody. V prípade poškodenia spôsobenom používaním nevhodné soli výrobca neručí ani nie je zodpovedný za vzniknuté škody. Soľ doplňujte len pred spustením jedného z úplných umývacích programov. Tým zabránite, aby na spodku prístroja zostali zrníčka soli alebo prípadne rozliata slaná voda, ktorých pôsobenie môže spôsobiť koróziu. Po prvom umývacom cykluse kontrolky panelu zhasnú.

### UPOZORNENIE:

ak nepridáte soľ, znížite účinnosť umývacieho procesu a umožníte vytvorenie vodného kameňa.

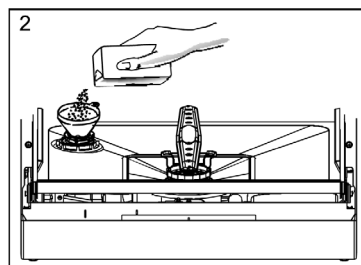
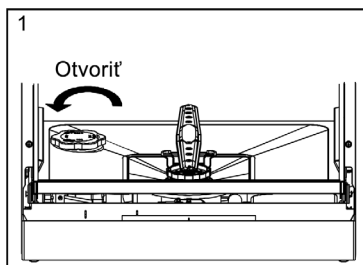

1. Vysuňte kôš a odskrutkujte a vyberte veko od zásobníku soli.
2. Ak plníte zásobník prvýkrát, naplňte jej z 2/3 vodou (približne 500 ml).
3. Do otvoru vložte lievik (priložený) a nasypťe do zásobníku približne 1,2 kg soli. Je bežné, že sa zo zásobníku vyleje trochu vody.
4. Opätne priskrutkujte veko späť.
5. Kontrolka upozorňujúci na soľ väčšinou zhasne 2–6 dní potom, čo bol zásobník na soľ naplnený soľou.
6. Okamžite po doplnení soli do zásobníka by mal prebehnúť umývací program – odporúčame program „RÝCHLY“. Inak by sa mohlo stať, že filtračný systém, čerpadlo, alebo niektorá z ďalších dôležitých častí umývačky by mohla byť poškodená slanou vodou (na také poškodenie sa nevzťahuje záruka).

## Poznámka

- Ak sa rozsvieti kontrolka na kontrolnom paneli, musí byť zásobník na soľ doplnený. I keď je zásobník naplnený, kontrolka môže svietiť, dokiaľ sa soľ celkom nerozpustí. Pokiaľ na kontrolnom paneli nie je kontrolka upozorňujúca na soľ (u niektorých modelov), môžete určiť, kedy je treba do zásobníku doplniť soľ podľa počtu cyklov, ktoré v umývačke prebehli.
- Ak soľ vysypete, spustíte program namáčanie, aby ste soľ odstránili.

## B. PLNENIE DÁVKOVAČA LEŠTIACEHO PROSTRIEDKU

### Funkcie leštiaceho prostriedku

- Leštiaci prostriedok sa automaticky pridáva v priebehu posledného oplachovania a zaisťuje dôkladné opláchnutie bez zanechania šmúh a stop po kvapkách po vysušení.

#### POZORI

Pre umývačku riadu vždy používajte značkové leštiace prostriedky. Nikdy neplňte dávkovač leštiaceho prostriedku inými látkami (napr. umývacím prostriedkom do umývačky, tekutým čističom). Došlo by k poškodeniu spotrebiča.

### Kedy doplniť dávkovač leštiaceho prostriedku

- Ak nesvieti kontrolka leštiaceho prostriedku na ovládacím paneli, môžete posúdiť množstvo leštidla podľa farby optického indikátora úrovne „D“, ktorý sa nachádza vedľa uzáveru. Pokiaľ je nádobka na leštidlo plná, bude celý indikátor tmavý. Pri znižujúcom sa množstve leštidla sa veľkosť tmavého bodu zmenšuje. Nikdy by ste nemali nechať klesnúť úroveň leštidla pod 1/4.
- Pri znižujúcom sa množstve leštidla sa veľkosť tmavého bodu na indikátore úrovne leštiaceho prostriedku mení podľa obrázku nižšie.

- Plný
- ◐ Plný ze 3/4
- ◑ Plný z 1/2
- ◒ Plný z 1/4 –
- Prázdny

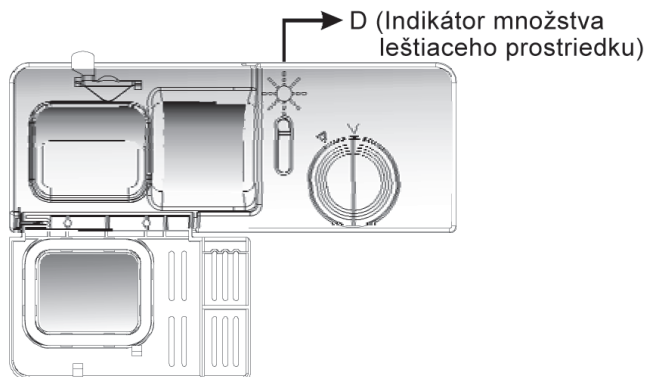

## Dávkač leštícího prostředku

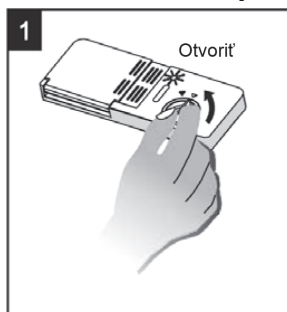

1. Ak chcete otvoriť dávkač, pootočte vekom v smere šípky „otvoriť“ (doľava) a vyjmete ich.
2. Nalejte leštidlo do dávkača a dbajte, aby ste dávkač neprebili.
3. Vráťte veko späť tak, že ho nasadíte, aby lícovalo so šípkou „otvoriť“ a pootočte v smere šípky „zatvoriť“ (doprava).

- Leštidlo sa uvoľňuje v priebehu posledného cyklu oplachovania a zabraňuje vode, aby vytvorila kvapky, ktoré na riade zanechávajú škvrny a šmuhy. Zlepšuje tiež proces schnutia tým, že umožňuje vode, aby z riadu stiekla.
- Vaša umývačka riadu je určená k používaniu tekutých leštiacich prostriedkov. Zásobník na leštidlo je umiestnený vo vnútri dvierok vedľa dávkača umývacieho prostriedku.
- Odklopte veko zásobníku a naplňte ho leštiacim prostriedkom tak, aby ukazovateľ hladiny celkom začernal.
- Objem zásobníku je približne 140 ml tekutého leštiaceho prostriedku.
- Dbajte na to, aby ste zásobník nepreplnili. Vyliate leštidlo vytrite navlhčenou tkaninou.
- Než umývačku zavriete, nezabudnite dať veko späť.

### POZOR!

Leštiaci prostriedok, ktorý sa rozleje pri plnení, vytrite nasiaknutou tkaninou, aby pri následnom umývaní nedošlo k nadmernému peneniu.

## Nastavenie dávkovača leštiaceho prostriedku

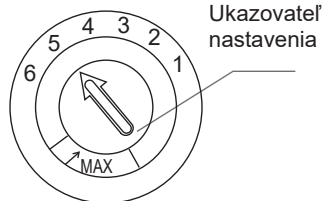

Dávkovač leštiaceho prostriedku má šesť nastavenia. Umývačku vždy spúšťajte nastavenú na „4“. Ak sa objavia stopy na riade a riad nie je dostatočne vysušený, pridajte množstvo leštidla tým, že odklopite veko dávkovača a pootočíte na „5“. Ak riad stále nie je dostatočne vysušený a stále sa na ňom objavujú stopy po vode, nastavte ukazovateľ na ďalšie vyššie číslo, dokiaľ nebude riad čistý. Odporúčame nastavenie na „5“ (nastavenie z výroby je „5“).

### POZNÁMKA

Ak sú po umývaní na riade stopy po kvapkách vody alebo vápencové škvrny, zvýšte dávku. Pokiaľ sú na riade lepkavé belavé šmuhy alebo je na skle a čepeliach nožov modravý film, dávku znížte.

## C. FUNKCIE UMÝVACIEHO PROSTRIEDKU

Umývacie prostriedky s ich chemickými zložkami sú nutné k odstráneniu nečistoty, rozpúšťaniu nečistoty a jej vyplaveniu z umývačky riadu. Pre tento účel vyhovuje väčšina umývacích prostriedkov komerčnej kvalite.

### Koncentrovaný umývací prostriedok

Na základe chemického zloženia možno umývacie prostriedky rozdeliť na dve skupiny:

- bežné, alkalické umývacie prostriedky s leptavými zložkami
- nízko alkalické koncentrované umývacie prostriedky s prírodnými enzýmami

Používanie „normálnych“ umývacích programov v spojení s koncentrovanými umývacími prostriedkami znižuje znečistenie životného prostredia a je vhodné pre váš riad; tieto umývacie programy sú špeciálne usporiadané vlastnostiam enzýmov koncentrovaných umývacích prostriedkov, ktoré rozpustia nečistoty. Z tohto dôvodu môžu „normálne“ umývacie programy, pri ktorých sa používajú koncentrované umývacie prostriedky, dosiahnuť rovnakých výsledkov, ktoré by inak mohli byť dosiahnuté len s použitím „intenzívnych programov“.

### Tablety umývacieho prostriedku

Umývacie tablety rôznych značiek sa rozpúšťajú rôznym tempom. Z toho dôvodu sa nemôžu v priebehu krátkych programov niektoré umývacie tablety rozpustiť a plne rozvinúť svoju umývaciu silu. Preto pri aplikácii umývacích tabliet používajte dlhé programy, aby bolo zaistené úplné odstránenie zvyškov umývacieho prostriedku.

### Dávkovač umývacieho prostriedku

Pred spustením každého umývacieho cyklu musí byť dávkovač znovu naplnený podľa pokynov uvedených v tabuľke umývacích cyklov. Vaše umývačka riadu používa menej umývacieho prostriedku a leštidla než bežné umývačky riadu. Všeobecne platí, že pre normálnu umývavicu dávku stačí len jedna polievková lyžica umývacieho prostriedku. Viacej znečistené kusy potrebujú viac umývacieho prostriedku. Umývací prostriedok pridávaajte vždy až pred zapnutím umývačky riadu, inak môže zvlhnúť a riadne sa nerozpustí.

## Množstvo použitého umývacieho prostriedku

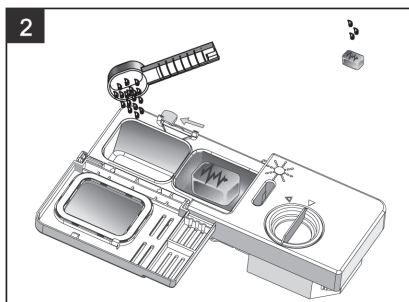
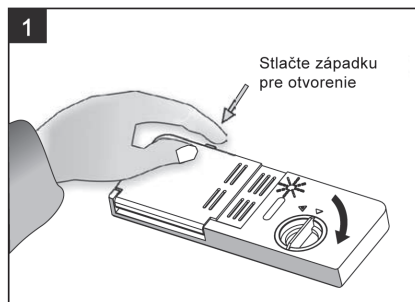

### Poznámka

1. Pokiaľ je veko zavreté, stisnete uvoľňovacie tlačidlo.
2. Umývací prostriedok pridávajte vždy až pred spustením umývacieho cyklu.
3. V umývačke používajte vždy značkové umývacie prostriedky.

### UPOZORNENIE!

Umývací prostriedok pre umývačky riadu je korozívny. Dbajte, aby bol z dosahu detí.

## Správne používanie umývacieho prostriedku

- Používajte len umývací prostriedok špeciálne určený k použitiu v umývačkách na riadu.
- Umývacie prostriedky udržiavajte čerstvé a suché. Práškový umývací prostriedok nesypte do umývačky, dokiaľ nie ste pripravení k umývaniu riadu.

## Plnenie umývacím prostriedkom

- Naplňte dávkovač umývacieho prostriedku umývacím prostriedkom.
- Značky ukazujú dávkovací úroveň, jak ukazuje ilustrácia vpravo:

A - Miesto, kam sa dáva umývací prostriedok hlavného umývacieho cyklu, „MIN“ označuje približne 20 g umývacieho prostriedku.

B - Miesto, kam sa dáva umývací prostriedok pre cyklus predbežného umývania, približne 5 g umývacieho prostriedku.

- Dodržujte prosím odporúčenie výrobcu pre dávkovanie a skladovanie tak, ako sú uvedené na obale umývacieho prostriedku.
- Zavrite veko a zatlačte naň, až zaklapne.
- Pokiaľ je riad silne znečistený, umiestnite do oddielu pre umývací prostriedok pre predumývanie ďalšiu dávku umývacieho prostriedku. Tento umývací prostriedok sa spotrebuje vo fázy predumývania.

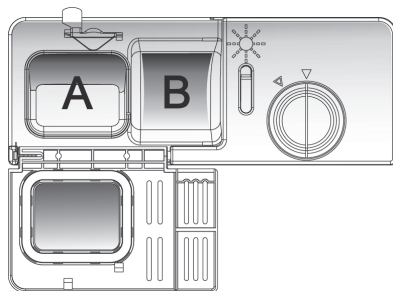

### Poznámka

Informácie o množstve umývacieho prostriedku pre jednotlivé programy nájdete na poslednej stránke. Je treba mať na pamäti, že z dôvodu rôzneho stupňa znečistenie a špecifické tvrdosti vody budú existovať rozdiely.

## Umývacie prostriedky

Existujú 3 druhy umývacích prostriedkov:

1. S fosfátom a chlóróm
  2. S fosfátom a bez chlóru
  3. Bez fosfátu a bez chlóru
- Bežne je práškový umývací prostriedok bez fosfátov. Funkcia zmäkčovadla vody fosfátu tu nie je.
  - V takomto prípade odporúčame nasypať soľ do zásobníku pre soľ, i keď je tvrdosť vody len 6 dH. Pokiaľ sa často používajú umývacie prostriedky bez fosfátu v prípade tvrdej vody, často sa objavia na riade a skle biele škvrny. V tom prípade dosiahnete lepšieho výsledku pridaním väčšieho množstva umývacieho prostriedku.
  - Umývacie prostriedky bez chlóru biela len málo. Silné a farebné škvrny nezmiznú celkom. V takomto prípade zvolte program s vyššou teplotou.

### VAROVÁNÍ:

Ak nie je pridaný mycí prostriedok, bude mycí účinok zlý, čo bude mať za následok zvýšenú spotrebu vody a elektriny pri opakovaných mytí.

## Použitie tabliet „3 v 1“

### Všeobecné odporúčania

- Tieto produkty sú umývacie prostriedky s integrovaným leštidlom a zmäkčovadlom (solí).
- Pred použitím týchto produktov by ste mali najprv overiť, že tvrdosť vašej vody umožňuje použitie týchto tabliet (pozri odporúčanie výrobcu na obale produktu).
- Tieto prostriedky by mali byť použité presne podľa odporúčaní výrobcu prostriedku.
- Ak sa pri prvom použití produktu „3 v 1“ stretnete s problémami, obráťte sa prosím na linku zákazníckej podpory výrobcu.

### Špeciálne odporúčanie

- Pri použití kombinovaných produktov nie sú leštidlo a zmäkčovacie soľ účinné. Môže byť užitočné zvoliť najnižšie možné nastavenie tvrdosti vody.

### Zvolenie funkcie „3v1“

- Stlačením tlačidla vypínača umývačky zapnite a vyberte umývací program 3in1 (stlačte funkčné tlačidlo 3in1 tak, aby sa rozblíkal príslušný indikátor).
- Stlačením tlačidla Štart / pauza spustíte program 3in1. Indikátor 3in1 bude svítiť

### Zrušenie funkcie „3v1“

- Postupujte podľa inštrukcií „Zrušenie prebiehajúceho programu“. Ak sa rozhodnete prejsť k používaniu štandardného umývacieho prostriedku, odporúčame:
- Doplniť zásobník soli a leštidla.
- Prepnúť nastavenie tvrdosti vody na najvyšší možný stupeň a nechať prebehnúť tri normálne cykly bez náplne riadom.
- prenastaviť tvrdosť vody späť podľa tvrdosti vašej vody.

### POZNÁMKA:

Umývací cyklus „3v1“ je prídavná funkcia, ktorú je potrebné použiť spolu s niektorým z umývacích programov (Intenzívne, Eco, Ľahký).

## 5. VKLADANIE RIADU DO KOŠOV UMÝVAČKY PODĽA EN 60436

Aby ste dosiahli najlepšieho výkonu umývačky, prečítajte si prosím nasledujúce pokyny pre vkladanie riadu. Vlastnosti a vzhľad priehradiek a košov na príbory sa môže od vášho modelu líšiť.

### Upozornenie pred alebo po plnení košov umývačky riadu

- Zoškrabte všetky väčšie zostatky jedla. Nie je nutné riad oplachovať pod tečúcou vodou.
- Umiestnite riad do umývačky nasledujúcim spôsobom:
  1. Šálky, pohárik, hrnce, panvice, atď. sa ukladajú dnom hore.
  2. Zaoblené kusy alebo kusy s dutinami by mali byť naklonené, aby mohla odtekať voda.
  3. Riad musí byť uložený bezpečne bez nebezpečia prevrhnutia.
  4. Riad nebráni pri umývaní sprchovacím remeňom v pohybe.
  5. Veľmi malé kusy by sa nemali v umývačke riadu umývať, pretože môžu z koša ľahko vypadnúť.

#### UPOZORNENIE:

Pokiaľ nie je riad umiestnené podľa odporúčania, môže to spôsobiť zlé výsledky umývania.

## Plnenie koša

### 1. Horný koš

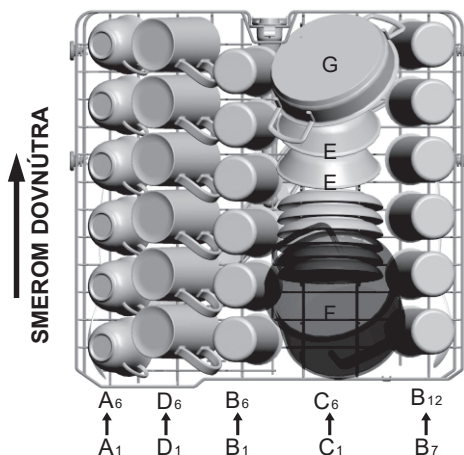

	Riad
A	Šálka
B	Sklo
C	Podšálka
D	Hrnček
E	Dezertné misa
F	Malý hrniec
G	Kastól

- Horný koš je určený k uloženiu jemnejšieho a ľahšieho riadu, ako poháre, šálky na čaj a kávu, podšálky, taniere, malé misky a plytké panvice (pokiaľ nie sú príliš znečistené).
- Umiestnite taniere a riad tak, aby sa pod prúdom vody nepohybovali.



## Úprava horného koša

- Ak je potrebné, možno výšku horného koša nastaviť, aby sa vytvorilo viac priestoru pre veľký riad v hornom alebo dolnom koši. Výšku horného koša možno upraviť tak, že do kofajnic sa vložia kolieska v rôznej výške. Dlhé kusy, servírovacie príbory, šalátové misy či nože by mali byť uložené do sklopnej police tak, aby nebránili pohybu sprchovacích ramien. Pokiaľ sa sklopná polica nevyužíva, možno ju späť zložiť alebo odstrániť.

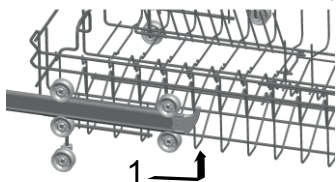

1

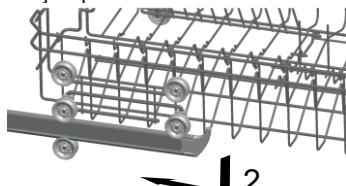

2

## 2. Spodný kôš

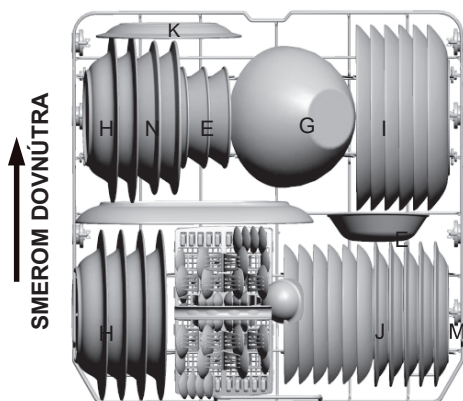

	Riad
E	Misa na dezert
H	Tanier na polievku
I	Tanier
J	Dezertný tanier
K	Oválny tanier
G	Sklenená misa
M	Melaminový dezertný tanier
N	Melaminová misa

## PLNENIE SPODNÉHO KOŠA

- Spodný kôš je určený k uloženiu veľkých kusov riadu, ktoré sa ťažko umývajú: hrnce, panvice, pokrievky, servírovacie taniere a misy, tak ako je popísané na obrázku. Je vhodnejšie umiestniť taniere a pokrievky po stranách koša, aby nebránili pohybu horného sprchovacieho ramena.
- Hrnce, servírovacie misy, a pod. musia byť vždy umiestnené dnom hore.
- Hlboké hrnce by mali byť umiestnené šikmo tak, aby voda mohla voľne odtekať.

## Sklápacie priehradky

- Sklápacie priehradky majú dve časti, ktoré sa nachádzajú v koších umývačky a sú určené na to, aby sa na ne lepšie ukladali veľké kusy, napríklad hrnce, panvice atď. Ak je potrebné, možno každú časť sklopiť zvlášť alebo je možné ich sklopiť všetky a získať tak väčší priestor. Sklápacie priehradky môžete použiť v nezloženej aj zloženej polohe.

### 3. Príborová zásuvka

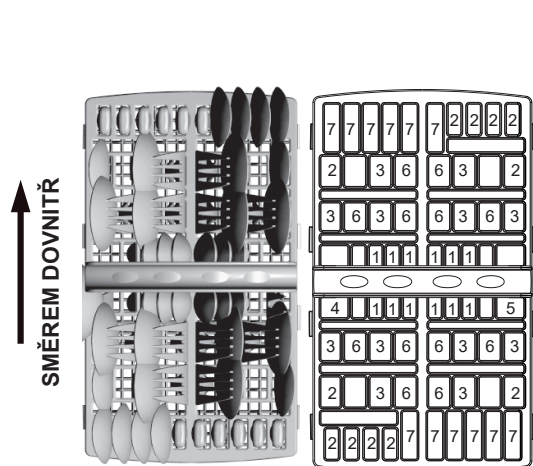

Nádobí	
1	Čajové lyžičky
2	Dezertné lyžičky
3	Polievkové lyžice
4	Naberačky na omáčku
5	Servírovacie vidličky
6	Vidličky
7	Nože

- Príbory by mali byť umiestnené v príborovej zásuvke oddelene jeden od druhého v správnej polohe. Uistite sa, že nie sú jeden na druhom, čo by mohlo mať za následok nekvalitné umytie.

#### UPOZORNENIE

Dbajte, aby žiadny kus nevyčnieval cez dno.  
Ostré náčinie vkladajte vždy ostrým smerom dole!

### Pre umývanie v umývačke riadu, nasledujúce príbory a riad

#### Nie sú vhodné

- Príbory s drevenou, rohovinovou, porcelánovou alebo perleťovou rukoväťou
- Plastové kusy, ktoré nie sú teplovzdorné
- Staršie príbory s lepenými časťami, ktoré nesú teplovzdorné
- Spojované kusy príboru alebo riadu
- Cínové alebo medené riady
- Poháre z olovnatého krištálu
- Oceľové kusy náchylné k hrdzaveniu
- Drevené podnosy
- Riad zo syntetických vlákien

#### Sú čiastočne vhodné

- Niektoré typy skla môžu po vyššom počte umývania zmatnieť
- Strieborné a hliníkové časti majú tendenciu púšťať pri umývaní farbu
- Glazované vzory môžu vyblednúť, pokiaľ sa často umývajú v umývačke

## Poznámka

- Do umývačky nekladajte kusy riadu, ktoré je znečistené cigaretovým popolom, voskom zo sviečok, lakom alebo farbou.
- Ak kupujete nový riad, uistite sa, že je vhodný pre umývačky.

## Poznámka

Nevkladajte do umývačky príliš mnoho riadu. Je v nej miesto len pre 11 štandardných sad riadu. Nepoužívajte riad, ktorý nie je vhodný do umývačiek. Je to dôležité pre dosiahnutie dobrých výsledkov a pre primeranou spotrebu energie.

## Vkladanie príborov a riadu

Pred vložením riadu by ste mali:

- Odstrániť väčšie zostatky
- Zmäkčiť zostatky spáleného jedla na panviciach

## Pri vkladaní príborov a riadu majte prosím na pamäti

- Riad a príbory nesmú brániť pohybu sprchovacích ramien.
- Duté kusy, ako napríklad šálky, poháre, panvice atď. vkladajte otvorom smerom dole tak, aby sa v nich nezhrmažďovala voda.
- Riad ani kusy príborov nesmú byť vkladané do seba ani sa vzájomne zakrývať.
- Aby nedošlo k poškodeniu pohárov, nesmú sa dotýkať.

### UPOZORNENIE!

Dlhé nože s čepeľou vložené vo vztýčenej polohe predstavujú potenciálne nebezpečenie! Dlhé alebo ostré kusy príborov, ako napríklad nože na porciovanie, musia byť uložené vodorovne v hornom koši.

## Poškodenie skleneného a iného riadu

### Možné príčiny

- Typ skla alebo výrobný postup. Chemické zloženie umývacieho prostriedku.
- Teplota vody a doba trvania umývacieho programu.

### Navrhovaná náprava

- Používajte sklenené alebo porcelánové riady, ktoré sú výrobcom označené ako odolné pre umývanie v umývačke.
- Použite jemnejšie umývacie prostriedky, ktoré sú ohľaduplné k riadu. Pokiaľ je treba, zistite si ďalšie informácie u výrobcov umývacích prostriedkov.
- Vyberte program s nižšou teplotou.
- Aby nedošlo k poškodeniu, vyberte sklo a príbory z umývačky riadu ihneď po skončení programu.





## Na konci umývacieho cyklu

- Po skončení pracovného cyklu sa na 8 sekúnd rozoznie bzučiak umývačky riadu a potom sa vypne. Vypnite spotrebič tlačidlom ON/OFF, uzavrite prívod vody a otvorte dvierka umývačky.
- Pred vyložením riadu vyčkajte niekoľko minút, aby ste s riadom a náčiním nemanipulovali, keď sú ešte horúce a náchyľnejšie k rozbitiu. Rovnako sa lepšie vysušia.

## 6. ZAPNUTIE SPOTREBIČA

## Tabuľka umývacích cyklov

Pozn.: (\*) – znamená – použitie leštidla

Program	Informácie o voľbe cyklu	Popis cyklu	Umývacie prostriedok Predumývanie/ hlavné umývanie
 <b>Intenzívny</b>	Pre najviac znečistený riad, napr. hrnce, panvice, rajnice a riad, ktorý bol po nejakú dobu odstavený s uschnutými zvyškami.	<ul style="list-style-type: none"> <li>• Predumytie</li> <li>• Hlavné umývanie (60 °C)</li> <li>• Oplachovanie 1</li> <li>• Oplachovanie 2</li> <li>• Horúci oplach</li> <li>• Sušenie</li> </ul>	4/16 g (nebo 3 v 1)
<b>Eco</b> (*EN60436) (štandardný program)	Pre normálne znečistený riad, ako sú hrnce, taniere, poháre a mierne znečistené panvice. Štandardný denný cyklus.	<ul style="list-style-type: none"> <li>• Predumytie</li> <li>• Hlavné umývanie (44 °C)</li> <li>• Horúci oplach</li> <li>• Sušenie</li> </ul>	4/16 g (nebo 3 v 1)
 <b>Light</b>	Pre mierne znečistený riad, ako sú taniere, poháre, misky a mierne znečistené panvice.	<ul style="list-style-type: none"> <li>• Predumytie</li> <li>• Hlavné umývanie (45°C)</li> <li>• Horúci oplach</li> <li>• Sušenie</li> </ul>	3/15 g (nebo 3 v 1)
 <b>60 min</b>	Mierne a normálne znečistené poháre, taniere alebo misky, každodenné umývanie.	<ul style="list-style-type: none"> <li>• Horúci oplach</li> <li>• Horúci oplach</li> <li>• Horúci oplach (60 °C)</li> <li>• Sušenie</li> </ul>	3/15 g (nebo 3 v 1)
 <b>Rýchly</b>	Kratšie umývanie pre mierne znečistený riad, ktoré nie je potrebné sušiť.	<ul style="list-style-type: none"> <li>• Hlavné umývanie (40°C)</li> <li>• Horúci oplach</li> </ul>	15 g (nebo 3 v 1)
 <b>Predumytie</b>	Pre opláchnutie riadu, ktoré plánujete umyť neskôr v ten istý deň.	<ul style="list-style-type: none"> <li>• Predumytie</li> </ul>	/

Pozn: ECO (\*EN60436) – toto je štandardný program, v ktorom prebieha testovanie podľa normy E

## Spustenie umývacieho cyklu

1. Vysuňte kôš, naplňte ho riadom a zasuňte späť.
2. Nalejte umývací prostriedok (viď časti „Sol“, umývací prostriedok a leštiaci prostriedok“)
3. Zapojte zástrčku do zásuvky. Napájanie je 220–240 V striedavého prúdu / 50 Hz, špecifikácia zásuvky je 16 A, 250 V striedavého prúdu. Uistite sa, že prívod vody je otvorený na plný tlak.
4. Zavrite dvierka, stisnete tlačidlo **POWER** - zapnutie/ vypnutie spotrebiča.
5. Programovacím tlačidlom zvolíte požadovaný umývací cyklus. Ako náhle je zvolený vybraný program, odpovedajúca kontrolka sa rozsvieti. Potom stlačte tlačidlo **START/PAUSE**, umývačka začne umývací cyklus.

Doba trvania (min)	Energie (kWh)	Voda (l)
180	1,3	16,0
237	0,922	11
137	0,85	14
60	0,95	10
39	0,5	7
11	0,01	4

### UPOZORNENIE!

Ak stlačíte tlačidlo START/PAUSE, umývací cyklus sa preruší, kontrolka programu prestane blikať a umývačka začne vydávať zvukový signál každú minútu, dokiaľ nestlačíte tlačidlo START/PAUSE.

## Zmena programu

- Už prebiehajúci cyklus možno upraviť, ak umývačka riadu beží len krátku dobu. Inak už môže byť vpustený umývací prostriedok a spotrebič už mohol vypustiť umývaciú vodu. Ak k tomu dôjde, musí byť dávkovač umývacieho prostriedku znovu naplnený (viď časť „Plnenie umývacím prostriedkom“).
- Stlačením tlačidla „**Start/Pause**“ na 3 sekundy program zrušíte. Potom môžete program zmeniť na požadovaný cyklus (viď časť „Spustenie umývacieho cyklu“).

**POZNÁMKA:** Pokiaľ pri umývaní otvoríte dvierka, umývačka sa zastaví a spustí sa varovný alarm. Na displeji sa objaví chybové hlásenie „E1“. Ak dvierka zatvoríte, bude umývačka pokračovať v činnosti po 10 sekundách.

## Kontrolky programov ukazujú stav umývačky riadu

- Jedna z programových kontroliek svieti → prebieha umývanie
- Jedna z programových kontroliek bliká → prerušenie programu

### POZNÁMKA:

Ak začnú všetky kontrolky blikať, znamená to, že je umývačka pokazená. Pred kontaktovaním servisu vypnite hlavný vypínač a odpojte prívod vody.

## Zabudli ste pridať riad?

- Zabudnuté riady možno pridať kedykoľvek predtým, než sa otvorí dávkovač umývacieho prostriedku.
  1. Pootvorením dvierok zastavíte umývanie.
  2. Potom, čo sa prestanú sprchovacie ramena pohybovať, môžete dvierka otvoriť úplne.
  3. Pridajte zabudnuté riady.
  4. Zatvorte dvierka. Umývačka sa po desiatich sekundách spustí.

### UPOZORNENIE!

Je nebezpečné otvárať dvierka pri umývaní, pretože horúca voda by vás mohla opariť.

## Vypnutie umývačky

- Displej ukazuje „---“. Zaznelo 6 pípnutie. Len v tomto prípade je program ukončený.
- Vypnite umývačku stisnutím tlačidla ON/OFF.
- Uzavrte kohútik prívodu vody!
- Opatrne otvorte dvierka. Pri otváraní dvierok môže unikáť horúca para!
- Horúce riady sú citlivé na nárazy.
- Než riad z umývačky vyberiete, mali by ste ho nechať asi 15 minút vychladnúť.
- Otvorte dvierka umývačky, ponechajte ich pootvorené a pred vybratím riadu niekoľko minút vyčkajte. Takto bude riad studenší a suchší.

## Vyprázdňovanie umývačky

- Je normálne, že umývačka je vo vnútri mokrá.
- Najprv vyložte spodný koš a potom horný. tým zabránite tomu, aby voda z horného koša pokvapkala riadu v spodnom koši.

## 7. ÚDRŽBA A ČISTENIE

### Filtrační systém

- Filter bráni väčším zostatkom jedla alebo iným predmetom, aby sa dostali do čerpadla. Tieto zostatky môžu občas filtre upchať.
- Filtračný systém sa skladá z filtra na hrubé nečistoty, plochého (hlavného) filtra a mikrofiltra.

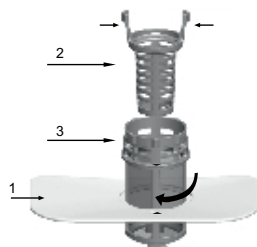

#### 1) Plochý filter

Jedlo a odpad sú zachytené špeciálnou tryskou na spodnom sprchovacom ramene.

#### 2) Filter na hrubé nečistoty

Veľké kusy, ako napr. kosti alebo sklo, ktoré by mohli upchať odpad, sú zachytené vo filtri na hrubé nečistoty. K odstráneniu nečistôt z tohto filtra jemne stlačte viečko na hornej strane filtra a zdvihnite ho.

#### 3) Mikrofilter

- Tento filter slúži na zachytenie nečistôt a zvyškov jedla v lapači a zabráňuje tak, aby sa usadené nečistoty znova dostali medzi riad počas umývacieho cyklu.
- Po každom použití umývačky skontrolujte filtre, ak nie sú upchaté.
- Odskrutkovaním filtra na hrubé nečistoty môžete vybrať filtračný systém. Odstráňte zvyšky jedla a očistite filtre pod tečúcou vodou.

## Starostlivosť o umývačku

K vyčisteniu ovládacieho panelu použite ľahko navlhčenú handričku, potom dôkladne vysušte. K vyčisteniu vonkajších častí umývačky použite vhodné čisticidlo určené k čisteniu elektrických spotrebičov. Nikdy nepoužívajte ostré predmety, drôtenky alebo brúsne čistiace prostriedky na žiadnu z častí umývačky.

## Chráňte pred mrazom

Ak bola vaša umývačka ponechaná cez zimu v nevykúrenej miestnosti, požiadajte technika, aby postupoval podľa nasledujúcich bodov:

1. Odpojiť umývačku od prívodu elektrického prúdu.
2. Odpojiť prívod vody a odpojiť prívodnú rúru od ventilu prívodu vody.
3. Vypustiť vodu z prívodnej rúrky a ventilu vody (k zachyteniu vodu použite misu).
4. Znovu pripojte rúru k ventilu prívodu vody.
5. Vyjmete filter v potrubí v spodnej časti a hubkou vymyte vodu z jamky.

## Čištění sprchovacích ramien

Sprchovacia ramená je nutné čistiť pravidelne, pretože chemikálie, ktoré sa pridávajú kvôli tvrdosti vody, môžu trysky sprchovacích ramien upchávať. Ak chcete demontovať sprchovacie rameno, uchopte stred ramena

a ľahom hore vyberte rameno. Umyte sprchovacie ramená v teplej vode s umývacím prostriedkom a k umývaniu rysiek použite mäkkú kefku. Po dôkladnom opláchnutí ich nainštalujte späť

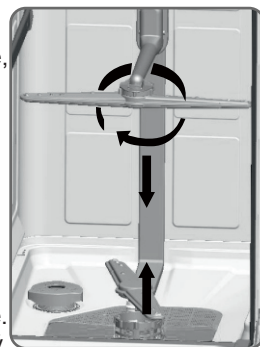

## Čistenie filtrov

- Po každom použití umývačky skontrolujte filtre, či nie sú upchané.
- Odskrutkovaním filtru na hrubé nečistoty môžete vybrať filtračný systém. Odstráňte zvyšky jedla a očistite filtre pod tečúcou vodou.

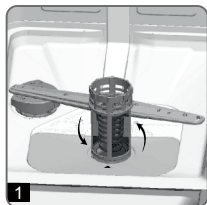

- Krok 1:** Otočte filtrom v proti smere hodinových ručičiek.  
**Krok 2:** Zdvihnite filtračný systém smerom hore.

### POZNÁMKA:

Dodržaním postupu z bodu 1 a bodu 2 bude filtračný systém odstránený. Pokiaľ budete postupovať z bodu 2 do bodu 1, filtračný systém bude nainštalovaný.

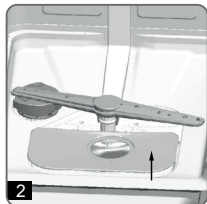

## Filtračná jednotka

- Aby ste dosiahli najlepších výsledkov, filtračná jednotka musí byť pravidelne čistená.
- Filtre účinne odstraňujú častice jedla z vody a umožňujú vodu v priebehu umývacieho cyklu znovu použiť. Preto je dobré väčšie zvyšky jedla zachytené vo filtroch odstrániť po každom umývacom cyklu tak, že opláchnete polkruhové filtre a nádobku pod tečúcou

vodou. Ak chcete filtračnú jednotku vybrať, po vytiahnutí hore držiak nádoby. Celá filtračná jednotka by mala byť vyčistená aspoň jedenkrát týždenne.

- K vyčisteniu filtru na hrubé nečistoty a jemného filtru použite kefu. Potom znovu zmontujte časti filtru podľa obrázku a znovu vložte celú filtračnú jednotku na miesto do umývačky a stlačte dole.

- Umývačka sa nikdy nesmie používať bez filtrov. Nesprávna výmena filtra môže znížiť účinnosť umývania a poškodiť riadu.

### UPOZORNENIE!

Nikdy nepúšťajte umývačku bez filtrov. Pri čistení filtrov na filtre neklepte, inak môže dôjsť k ich deformácii a výkon umývačky riadu sa zníži.

## Čistenie dvierok

- K vyčisteniu okrajov okolo dvierok by ste mali používať len mäkkú a navlhčenú handričku. Nepoužívajte žiadny čistiaci prostriedok v spreji, aby nedošlo k preniknutiu vody do zámku dvierok a elektrických súčastí.
- K vyčisteniu vonkajších častí nikdy nepoužívajte brúsne čistiace prostriedky ani drôtenky, pretože tak poškrabete povrch. I niektoré papierové utierky môžu povrch poškrabať alebo na ňom zanechať stopy.

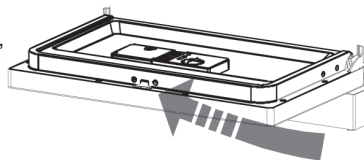

### UPOZORNENIE!

K čisteniu panelu dvierok nikdy nepoužívajte čistiaci prostriedok v spreji, pretože by ste tak mohli poškodiť zámok dvierok alebo elektrické súčasti. Nepoužívajte brúsne čistiace prostriedky ani papierové utierky, je tu riziko poškrabania a zanechania stôp na nerezovom povrchu.

## Jak umývačku udržiavať v dobrom stave ?

### Po každom umývaní

- Po každom umývaní uzavrite prívod vody do spotrebiča a nechajte dvierka pootvorené, aby mohli vypchať vlhkosť a pachy.
- Vypojte spotrebič zo zásuvky
- Nepodstupujte zbytočné riziko a pred čistením odpojte spotrebič od prívodu elektrickej energie.
- Nepoužívajte rozpúšťadlá ani brúsne čistiadlá
- K vyčisteniu vonkajšieho povrchu a gumových častí umývačky nepoužívajte v žiadnom prípade rozpúšťadlá a brúsne čistiace prostriedky. Používajte len mäkkú handričku namočenú v teplej mydlovej vode. K odstráneniu škvŕn alebo stôp z povrchu vnútorných častí používajte tiež mäkkú handričku namočenú v octe alebo v čistiacom prostriedku určenom k čisteniu umývačiek riadu.

### Keď idete na dovolenku

- Keď pôjdete na dovolenku, odporúčame, aby ste jedenkrát nechali prebehnúť umývací program bez riadu a potom umývačku vypojili zo zásuvky, zavreli prívod vody a nechali dvierka umývačky pootvorené. Tesnenie tak vydrží dlhšie a zabránite tým vzniku nepríjemných pachov vo vnútri umývačky.

### Premiestňovanie spotrebiča

- Ak musí byť umývačka presunutá, pokúste sa ich udržať vo vertikálnej pozícii.
- V krajnom prípade ju môžete presunovať v polohe „na chrbte“.

### Tesnenie

- Jedným z faktorov, ktorý spôsobuje, že sa v umývačke vytvárajú nepríjemné pachy, sú zostatky jedla, ktoré zostávajú zachytené v tesnení. Pravidelným čistením vlhkou handričkou vzniku pachov zamedzíte.



## 8. POKYNY K INŠTALÁCII

### O elektrickom pripojení

#### POZORI!

Z dôvodu osobnej bezpečnosti: NEPOUŽÍVAJTE U TOHTO SPOTREBIČA PREDLŽOVACIE KÁBLE ANI ADAPTÉRY. V ŽIADNOM PRÍPADE NEUSEKÁVAJTE A NEODSTRAŇUJTE TRETÍ UZEMŇOVACÍ KOLÍK EL. KÁBLU.

### Elektrické pripojenie

Pred zapojením zástrčky do zásuvky sa uistite, že:

- zásuvka je uzemnená a vyhovuje platným predpisom;
- zásuvka vydrží maximálne zaťaženie spotrebiča, ktoré je uvedené na typovom štítku po strane dvierok (pozri opis spotrebiča);
- elektrické napätie je v rámci hodnôt uvedených na typovom štítku vo vnútri dvierok;
- zásuvka je kompatibilná so zástrčkou spotrebiča. Ak tomu tak nie je, požiadajte autorizovaného technika, aby zástrčku vymenil (pozri pomoc); nepoužívajte predlžovacie káble ani viacnásobné zásuvky.

**⚠** Po inštalovaní spotrebiča musí byť napájací kábel a elektrická zásuvka ľahko dostupné.

**⚠** Kábel nesmie byť ohnutý ani stlačený.

**⚠** Ak je napájací kábel poškodený, musí ho vymeniť výrobca alebo servis technickej pomoci z dôvodu zamedzenia potenciálnym rizikám (pozri pomoc).

**⚠** Spoločnosť nebude zodpovedná za úrazy, ku ktorým dôjde v dôsledku nedodržania týchto predpisov.

Keď sa uistíte, že hodnoty napätia a kmitočtu prúdu v dome vyhovujú hodnotám uvedeným na typovom štítku a že elektrický systém je vyhovujúci pre maximálne napätie uvedené na typovom štítku, zapojte zástrčku do správne uzemnenej zásuvky. Ak veľkosť zásuvky, do ktorej sa má spotrebič zapojiť, zástrčke nevyhovuje, vymeňte radšej zásuvku, než aby ste používali adaptéry apod., pretože by sa mohli prehriať a spáliť.

### Pokyny k uzemneniu

Tento spotrebič musí byť uzemnený. V prípade nefunkčnosti alebo poruchy zníži uzemnenie riziko úrazu elektrickým prúdom tým, že poskytne elektrickému prúdu cestu najmenšieho odporu. Tento spotrebič je vybavený káblom, ktorý má zemný vodič a zemnú zástrčku. Zástrčka musí byť zapojená do vhodnej zásuvky, ktorá je inštalovaná a uzemnená v súlade s miestnymi zákonmi a predpismi.

#### UPOZORNENIE!

Nesprávne pripojenie pozemného vodiča zariadenia môže viesť k riziku úrazu elektrickým prúdom.

Ak ste na pochybách, či je spotrebič riadne uzemnený, overte si to u kvalifikovaného elektrikára alebo servisného zástupcu. Zástrčku, ktorá vede zo spotrebiča, nijak neupravujte, ak sa nehodí do zásuvky. Nechajte si kvalifikovaným elektrikárom nainštalovať správnu zásuvku.

## Prípojenie vody

### UPOZORNENIE!

Aby nedošlo k hromadeniu vody v prívodnej hadici, po použití zavrite prívod.

- Bezpečnostná prívodná hadica nie je súčasťou štandardnej výbavy umývačky riadu.

### Prípojenie na prívod studenej vody

Prípojte prívodnú hadicu studenej vody ku konektoru sa závitom ( $\frac{3}{4}$  palce) a uistite sa, že je dobre pripevnená. Tlak vody: 0,04–1,0 MPa. Ak sú rúrky na studenú vodu nové alebo neboli dlhšiu dobu používané, nechajte vodu pretekať tak dlho, až si budete istí, že je čistá a bez nečistôt. Pokiaľ tak neučinite, je tu riziko, že prívod vody sa upchá a dôjde k poškodeniu spotrebiča.

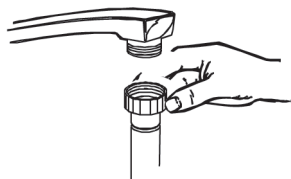

### Umiestnenie spotrebiča

Umiestnite spotrebič na požadované miesto. Zadná časť by sa mala opierať o stenu za ňou a bočné strany o príhlé skrinky alebo steny. Umývačka je vybavená hadicou pre prívod vody a vypúšťaciu hadicu, ktoré možno umiestniť doprava alebo doľava k uľahčeniu správnej inštalácie.

### Vyrovnanie spotrebiča

- Po umiestnení spotrebiča nastavte jeho nôžky (zaskrutkovaním alebo vyskrutkovaním), čím upravíte výšku umývačky a vyrovnáte ju. V žiadnom prípade nesmie byť spotrebič naklonený o viac ako 2°.
- POZNÁMKA:** Maximálna nastaviteľná výška nožičiek je 20 mm.

### Prípojenie vypúšťacej hadice

- Prípojte odtokovú hadicu umývačky k vývodnému potrubiu tak, aby nebola ohnutá.
- Ak je dĺžka nedostatočná, požiadajte u autorizovaného servisu o predĺženie hadice vyrobenej z rovnakého materiálu, ako pôvodná hadica. Majte na pamäti, že dĺžka hadice by nemala presiahnuť 4 metre, a to ani po predĺžení.
- Ak je odtoková hadica dlhšia ako 4 metre, nebude riad dobre umytý. Hadicu pripevnite k vývodnému potrubiu dostatočne pevne, aby počas umývacieho procesu nedošlo k jej odpojeniu.

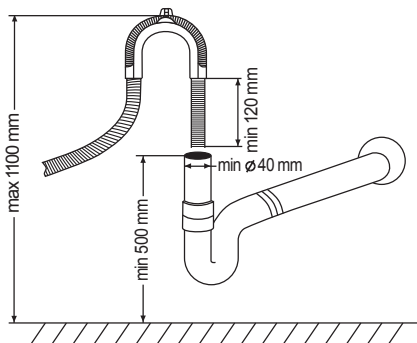

### Ako vypustiť prebytočnú vodu z hadíc

Pokiaľ je umývadlo 1000 mm nad podlahou, nemožno prebytočnú vodu v hadiciach vypustiť priamo do umývadla. Bude nutné prebytočnú vodu vypustiť z hadíc do misy alebo vhodnej nádoby, ktorá je vnútri a je nižšie než umývadlo.

## Vývod vody

- Pripojte hadicu pre vypustenie vody. Vypúšťacia hadice musí byť správne pripevnená, aby nedochádzalo k unikaniu vody.
- Uistite sa, že prírodná hadica vody nie je skrútená ani stlačená.

## Predlžovacie hadice

- Ak potrebujete predĺžiť vypúšťaciu hadicu, použite podobný druh.
- Nesmie byť dlhší než 4 metre, inak bude umývacia schopnosť umývačky riadu znížená.

## Pripojenie k sifónu odpadu

- Pripojenie k odpadu musí byť vo výške min. 50 a max. 110 cm od dna umývačky.
- Hadica pre vypúšťanie vody by mala byť pripevnená hadicovou sponou.

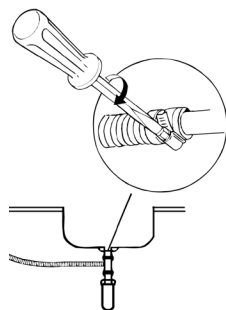

## Spustenie umývačky riadu

Pred spustením umývačky riadu je treba skontrolovať nasledujúce:

1. Či je umývačka horizontálne vyrovnaná a upevnená
2. Či je prírodný ventil otvorený
3. Či z pripojenia hadíc neuniká voda
4. Či sú kabeľy dobre zapojené
5. Či je zapnuté napájanie
6. Či nie sú prírodné a vypúšťacie hadice skrútené
7. Všetky baliace materiály a tlačené materiály je treba z umývačky vybrať.

### POZOR!

Po inštalácii prosím uložte tento návod do vrečka s vytlačenými materiálmi. Obsah tohto návodu je pre užívateľa veľmi užitočný.

## 9. TIPY PRE RIEŠENIE PROBLÉMOV

### Než zavoláte do servisu

Pokiaľ si v prípade problému prejdete tabuľky na nasledujúcich stranách, možná, že potom nebudete musieť volať do servisu.

Problém	Možné príčiny	Čo robiť
Umývačka nefunguje	Spálená poisťka alebo vyhodенý istič	Vymeňte poisťku alebo nahodte istič. Odpojte každý iný spotrebič, ktorý je na rovnakom okruhu ako umývačka riadu.
	Nie je zapojený elektrický prúd	Uistite sa, že je umývačka zapnutá a dvierka pevne doliehajú. Uistite sa, zástrčka je správne zapojená do zásuvky.
	Tlak vody je nízky	Skontrolujte, či je pripojenie na prívod vody správne prevedené a či je pustený prívod vody.
Hluk	Niektoré počuté zvuky sú bežné	Zvuky vznikajú pri procese drvenia mäkkých zvyškov jedla a otváranie veka zásobníku umývacieho prostriedku.
	Prístroje nie sú v košíku dobre zaistené alebo do koše na prístroje sa dostal nejaký malý predmet	Uistite sa, že je riad v umývačke zaistený.
	Hučanie motoru	Umývačka sa nepoužíva pravidelne. Pokiaľ ju nepoužívate často, nezabudnite ju každý týždeň naplniť a vyčerpať, čo napomôže tomu, aby tesnení zostalo vlhké.
Mydliny v umývacom priestore	Nevhodný umývaci prostriedok	Používajte len umývaci prostriedok určený pre umývačku riadu, aby nedochádzalo k tvorbe mydlín. Pokiaľ k tomu dôjde, otvorte umývačku a nechajte mydliny odpariť. Prilejte do umývacieho priestoru 4,5 litru studenej vody. Zavrite a zaistite umývačku a spustením „namáčaného“ umývacieho cyklu vypustíte vodu. Ak je treba, zopakujte.
	Rozliaty leštiaci prostriedok	Rozliaty leštiace prostriedok vždy okamžite utrite.
Škrvy v umývacím priestore	Bol použitý umývaci prostriedok s farbivom	Nepoužívajte čistiace prostriedky s farbivom.
Riad nie je usušený	Zásobník leštiaceho prostriedku je prázdny	Uistite sa, že zásobník leštiaceho prostriedku je naplnený.
Riad a prístroje nie sú čisté	Nesprávny program	Zvoľte výkonnejší program.
	Nesprávne uloženie riadu	Uistite sa, že činnosť zásobníku leštiaceho prostriedku a činnosť sprchovacích ramien nie sú zablokované nesprávnym uloženým riadom.

Problém	Možné príčiny	Čo robiť
Škvryny a film na pohároch a príboroch	<p>Extrémne tvrdá voda</p> <p>Nízka teplota privádzanej vody</p> <p>Preplnená umývačka</p> <p>Nesprávne uloženie riadu</p> <p>Starý alebo navlhnutý čistiaci prostriedok</p> <p>Prázdny dávkovač leštiaceho prostriedku</p> <p>Nesprávne dávkovanie umývacieho prostriedku</p>	<p>Pokiaľ chcete odstrániť škvryny zo skla: Vyjmete z umývačky všetky kovové riadu. Nepridávajte umývacie prostriedok Vyberte najdlhší umývacie program. Spustíte umývačku a nechajte ju bežať 18 – 22 min, potom bude nasledovať hlavné umývanie.</p> <p>Otvorte dvierka a na dno umývačky nalejte 2 šálky octu Zavrite dvierka a nechajte umývačku dokončiť umývacie cyklus. Ak ocot nepomôže, zopakujte celý postup znovu a miesto octu použite 1/4 šálku (60 ml) kryštalickej kyseliny citrónové.</p>
Matný povlak na skle	Kombinácie mäkkej vody a príliš veľkého množstva umývacieho prostriedku	Používajte menej čistiaceho prostriedku, ak je u vás mäkká voda a pre umývanie skla zvolte najkratší umývacie cyklus.
Žltý alebo hnedý film na vnútornom povrchu	Škvryny od čaju alebo kávy	Škvryny ručne odstránite použitím roztoku ½ šálku bielidla a 3 šálky teplej vody <b>UPOZORNENÍ</b> Pred čistením interiéru vyčakajte 20 minút po dobehnutí umývacieho cyklu, než vychladnú vykurovacie telesá, inak sa môžete popáliť.
	Železité usadeniny vo vode môžu spôsobiť film	Zavolajte firme zabývajúcou sa úpravou vody a požiadajte o špeciálny filter.
Biely film na vnútornom povrchu	Minerály v tvrdé vode	K vyčisteniu vnútorného povrchu použite vlhkú hubku s umývacím prostriedkom pre umývačky a navlieknite si gumové rukavice. Nikdy nepoužívajte žiadne iné umývacie prostriedky než ty, ktoré sú určené pre umývačky riadu, pretože hrozí riziko vzniku peny alebo mydlín.
Problém sa zavretím veka dávkovača umývacieho prostriedku	Dávkovač umývacieho prostriedku je blokovaný riadom	Preukladajte správne riad.
Para	Normálny jav	Je bežné, že pri cykle sušenia a odvodu vody odchádza para napriek otvor v uzávere dvierok.
Čierne alebo sivé škvryny na riadu	Hliníkové príbory sa pri umývaní dotýkali riadu	K vyčisteniu týchto škvryn použite jemný abrazívny prostriedok.
V umývacom priestore stojí voda	Normálny jav	Malé množstvo vody okolo vypustí na spodnej strane umývacieho priestoru udržujte tesnenie lubrikované.
Vyteká voda	Poškodené alebo pokazené čerpadlo	Vymeňte čerpadlo.

Problém	Možné príčiny	Čo robiť
Umývačka tečie	Pretiekol preplnený dávkovač umývacieho alebo leštiaceho prostriedku	Dbajte, aby ste nepreplnili zásobník mývacieho alebo leštiaceho prostriedku. Rozliaty leštiaci prostriedok by mohol spôsobiť prílišné penenie a viesť k pretečeniu. Otrite všetky rozliate leštidlo vlhkou handričkou.
	Umývačka nie je v rovine	Uistite sa, že je umývačka vyrovnaná.

## Chybové kódy

Pokud dojde k poruše, zobrazí sa na displeji spotrebiče chybové kódy, aby vás varovali.

Kódy	Význam	Možné príčiny
E1	Otvorené dvierka	Pri prevádzke umývačky sú otvorené dvierka
E2	Prívod vody	Porucha prívodu vody
E4	Teplotný senzor	Porucha teplotného senzoru
E5	Pretečenie / únik vody	Dochádza k pretečeniu / úniku vody
E7	Vyhrievací prvok	Neštandardné chovanie vyhrievania

### UPOZORNENIE!

Pokiaľ dôjde k pretečeniu, pred zavolaním servisu zavrite hlavný prívod vody. Pokiaľ je v základni voda v dôsledku pretečenia alebo malého úniku, mala by sa pred opätovným spustením umývačky odstrániť.

### UPOZORNENIE:

Ak si neviete rady s riešením vzniknutej situácie alebo poruchového kódu, požiadajte o odbornú pomoc.

## 10. TECHNICKÉ DÁTA

## Informačný list (EN 60436)

Název, ochranná známka dodávateľa: GODDESS

Adresa dodávateľa: námestí Práce 2523, 760 01 Zlín, CZ

Identifikačná značka modelu: GODDFE1267DW9E, GODDFE1267DX9E

## Obecné parametre výrobku:

Parametr	Hodnota	Parametr	Hodnota	
Menovitá kapacita <sup>(a)</sup> (ps)	12	Rozmery v cm	Výška	85
			Šírka	60
			Hĺbka	60
EEI <sup>(a)</sup>	55,9	Trieda energetickej účinnosti <sup>(a)</sup>	E	
Koeficient účinnosti umývania <sup>(a)</sup>	1,130	Koeficient účinnosti sušenia <sup>(a)</sup>	1,090	
Spotreba energie v kWh [na cyklus], na základe programu eco s prívodom studenej vody. Skutočná spotreba energie závisí od toho, ako sa spotrebič používa.	0,922	Spotreba vody v litroch [na cyklus], na základe programu eco. Skutočná spotreba vody závisí od toho, ako sa spotrebič používa, a od tvrdosti vody.	11	
Trvanie programu <sup>(a)</sup> (h:min)	3:57	Typ	Volne stojící	
Úroveň vydávaného hluku prenášaného vzduchom <sup>(a)</sup> (dB re 1 pW)	47	Trieda úrovne vydávaného hluku prenášaného vzduchom <sup>(a)</sup>	C	
Režim vypnutia (W)	0,49	Režim pohotovosti (W)	0,6	
Odložený štart (W) (ak je k dispozícii)	1,00	Režim pohotovosti pri zapojení v sieti (W) (ak je k dispozícii)	N/A	
<b>Minimálne trvanie záruky, ktorú ponúka dodávateľ (v mesiacoch):</b>			<b>24 mesiacov</b>	

## Doplňujúce informácie:

Odkaz na webovú stránku dodávateľa, kde možno nájsť údaje podľa bodu 6 prílohy II k nariadeniu Komisie (EÚ) 2019/2022: [www.goddess.cz](http://www.goddess.cz)

<sup>(a)</sup> pri programe ECO.

Zmena technickej špecifikácie výrobku vyhradená výrobcom.

- Zariadenie pri dodaní spĺňa európske normy a smernice v aktuálnej verzii.
  - LVD 2014/35/EU
  - EMC 2014/30/EU
  - EU 2019/2022

#### POZNÁMKA:

Vyššie uvedené hodnoty boli namerané v súlade s normami za stanovených prevádzkových podmienok. Výsledky sa môžu veľmi líšiť v závislosti od množstva a znečistenia riadu, tvrdosti vody, množstvo pracného prostriedku atď.

- Návod na obsluhu vychádza z noriem a pravidiel Európskej únie.
- Technické informácie sa nachádzajú na Typovom štítku vo vnútri spotrebiča (eventuálne na jeho zadnej strane) a na energetickom štítku.
- „Informačný list“ a „Návod na použitie“ nájdete k stiahnutiu na stránkach: **www.goddes.cz**.
- QR kód na energetickom štítku dodanom so spotrebičom, poskytuje webový odkaz na informácie týkajúce sa špecifikácie tohto spotrebiča v EU EPREL databáze.
- Uschovajte energetický štítok spoločne s užívateľskou príručkou a všetkými ostatnými dokumentmi dodanými s týmto spotrebičom. Rovnaké informácie v EPREL databáze je tiež možné nájsť pomocou odkazu: **https://eprel.ec.europa.eu**
- Názov modelu (číslo produktu) nájdete na Typovom štítku spotrebiča, a tiež na energetickom štítku dodanom so spotrebičom.
- Výrobca si vyhradzuje právo na zmenu technickej špecifikácie výrobku.
- Prípadné ďalšie dotazy zasielajte na **info@goddes.cz**

## 11. STAROSTLIVOSŤ O ZÁKAZNÍKA A SERVIS

- Vždy používajte originálne náhradné diely.
- Pri kontaktovaní nášho autorizovaného servisu alebo informačnej linky sa uistite, že máte k dispozícii nasledujúce údaje: Názov modelu (číslo produktu) a sériové číslo (SN).
- Tieto informácie môžete nájsť na Typovom štítku (eventuálne na samostatnom štítku v jeho blízkosti).
- Výrobca si vyhradzuje právo zmeny bez predchádzajúceho upozornenia.
- Originálne náhradné diely pre vybrané konkrétne súčasti výrobku sú k dispozícii minimálne 7 alebo 10 rokov (v závislosti na type súčasti) od uvedenia posledného kusu spotrebiča na trh.
- Výrobca poskytuje na spotrebič štandardnú zákonnú záruku v dĺžke 24 mesiacov.
- Pre ďalšie informácie ohľadne servisu a nákupu náhradných dielov navštívte naše webové stránky: **www.eta.sk/servis**



## 12. VAROVANIE



**VAROVANIE:** NEVYSTAVUJTE SPOTREBIČ DAŽĎU ALEBO VLHKOSTI, ABY STE PREDIŠLI VZNIKU POŽIARU ALEBO ÚRAZU ELEKTRICKÝM PRÚDOM. PRED OPRAVOU ALEBO VŽDY, KEĎ SPOTREBIČ NEPOUŽÍVATE, VYPNITE HO ZO ZÁSUVKY V PRÍSTROJI NIESÚ ŽIADNE ČASTI OPRAVITEĽNÉ SPOTREBITEĽOM. VŽDY SA OBRACAJTE NA KVALIFIKOVANÝ AUTORIZOVANÝ SERVIS. SPOTREBIČ JE POD NEBEZPEČNÝM NAPÄTÍM.

### Informácie o ochrane životného prostredia

Urobili sme to najlepšie pre zníženie množstva obalov a zaistili sme ich jednoduché rozdelenie na 3 materiály: lepenka, papierová drť a rozťahnutý polyetylén. Tento prístroj obsahuje materiály, ktoré môžu byť po demontáži špecializovanou spoločnosťou recyklované. Dodržujte prosím miestne nariadenia týkajúce sa nakladania s baliacimi materiálmi, vybitými batériami a starým zariadením.

### Likvidácia starého elektrozariadenia a použitých batérií a akumulátorov



Tento symbol na výrobku, jeho príslušenstve alebo na jeho obale označuje, že s výrobkom nesmie byť nakladané ako s domácim odpadom. Po skončení životnosti odovzdajte prosím výrobok alebo batériu (ak je priložená) v príslušnom mieste spätného odberu, kde bude vykonaná recyklácia tohto elektrozariadenia a batérií. V Európskej únii a v ostatných európskych krajinách existujú miesta spätného odberu odsluženého elektrozariadenia.

Tým, že zaistíte správnu likvidáciu výrobku, môžete predísť možným negatívnym následkom pre životné prostredie a ľudské zdravie, ktoré sa môže v opačnom prípade prejaviť ako dôsledok nesprávnej manipulácie s týmto výrobkom alebo batériou, alebo akumulátorom. Recyklácia materiálov prispieva k ochrane prírodných zdrojov. Z tohto dôvodu prosím nevyhadzujte odslužené elektrozariadenie a batérie/akumulátory do domového odpadu. Informácie o tom, kde je možné odslužené elektrozariadenie zadarmo odložiť, získate u vášho predajcu a na obecnom úrade. Informácie o tom, kde môžete bezplatne odovzdať použité batérie alebo akumulátory, získate aj u vášho predajcu a na obecnom úrade.

**ZAWARTOŚĆ****PL - ZMYWARKA**

1. WAŻNE WSKAZÓWKI BEZPIECZEŃSTWA .....	63
2. POZBYWANIE SIĘ CZĘŚCI URZĄDZENIA I OPAKOWAŃ.....	65
3. INSTRUKCJA OBSŁUGI .....	66
4. PRZED PIERWSZYM URUCHOMIENIEM .....	67
5. UKŁADANIE NACZYŃ W KOSZU ZMYWARKI (EN 60436) .....	74
6. URUCHOMIENIE URZĄDZENIA .....	78
7. CZYSZCZENIE I KONSERWACJA.....	80
8. INSTRUKCJA INSTALACJI URZĄDZENIA.....	83
9. ROZWIĄZYWANIE PROBLEMÓW.....	86
10. INFORMACJE TECHNICZNE .....	89
11. OPIEKA NAD KLIENTEM I SERWIS .....	90
12. OSTRZEŻENIE .....	90

# PL - Zmywarka DFE1267DW9E | DFE1267DX9E

## PRZED ROZPOCZĘCIEM UŻYTKOWANIA NALEŻY PRZECZYTAĆ INSTRUKCJĘ

### Szanowni Państwo,

- Prosimy o uważne przeczytanie instrukcji oraz zachowanie jej do późniejszego użytku. Instrukcję należy przekazać także ewentualnym następnym właścicielom urządzenia.
- Instrukcja zawiera informacje dotyczące bezpieczeństwa użytkowania, obsługi urządzenia, jego instalacji, rozwiązywania problemów etc.
- Uważne przeczytanie instrukcji przed rozpoczęciem użytkowania urządzenia umożliwi jego właściwą eksploatację i utrzymanie.

## 1. WAŻNE WSKAZÓWKI BEZPIECZEŃSTWA

### PRZED ROZPOCZĘCIEM UŻYTKOWANIA NALEŻY PRZECZYTAĆ INSTRUKCJĘ

**OSTRZEŻENIE!**  
**WODÓR MOŻE WYBUCHNAĆ!**  
(stosuje się do urządzeń podłączonych do gorącej wody)

W niektórych przypadkach w instalacjach gorącej wody nieużywanych przez okres 1–2 tygodni może wytwarzać się i zbierać wodór. Wodór w postaci gazowej grozi wybuchem! Jeśli instalacja gorącej wody nie była używana przez wspomniany okres, należy przed uruchomieniem zmywarki odkręcić zawory gorącej wody w bateriach kuchennych i przez kilka minut pozwolić jej lecieć swobodnie z kranów. Umożliwi to uwolnienie nagromadzonego wodoru. Ponieważ gaz ten jest łatwopalny, podczas wykonywania tej czynności nie należy palić ani używać otwartego ognia.

### PRAWIDŁOWE UŻYTKOWANIE

- Nie stawiać ciężkich przedmiotów, nie siadać, nie stawać na drzwiczkach ani na koszu zmywarki.
- Nie dotykać elementu grzejnego w trakcie lub zaraz po zakończeniu zmywania.
- Nie korzystać ze zmywarki przed prawidłowym zamontowaniem wszystkich załączonych paneli. Podczas procesu zmywania drzwiczki zmywarki otwierać bardzo ostrożnie, istnieje ryzyko ochłapania przez wodę.
- Nie stawiać na otwartych drzwiczkach ciężkich przedmiotów, może to spowodować przewrócenie się zmywarki.
- W trakcie ładowania naczyń do mycia umieścić przedmioty tak, by ostre krawędzie nie uszkodziły uszczelek w zmywarce.

- Ostre noże wkładać trzonkami do góry, by uchronić dłonie przed skaleczeniami.

### UWAGA!

Noże i inne sztucze z ostrymi krawędziami należy umieścić w koszyku na sztucze z czubkami skierowanymi ku dołowi. Można je także umieścić w pozycji poziomej.

- Przy korzystaniu z urządzenia należy uniemożliwić elementom z tworzywa sztucznego bezpośrednią styczność z elementem grzejnym zmywarki.
- Po zakończeniu cyklu mycia sprawdzić czy komora na środek czyszczący jest pusta.
- Nie myć w zmywarce naczyń z tworzywa sztucznego, chyba że są one oznakowane jako przeznaczone do mycia w zmywarce. Jeśli nie ma wyraźnych oznaczeń należy postępować według zaleceń producenta naczynia.
- Korzystać wyłącznie ze środków myjących i nabłyszczających przeznaczonych do użycia w zmywarkach automatycznych. Nie używać w zmywarce płynu do mycia ręcznego, mydła ani środków do prania.
- Środki do mycia i nabłyszczania należy przechowywać w miejscu niedostępnym dla dzieci. Dzieci nie powinny także móc dostać się do otwartej zmywarki – mogą się w niej znajdować resztki detergentów.
- Małe dzieci powinny zawsze pozostawać pod opieką, by uniemożliwić im zabawę urządzeniem.
- Urządzenia nie mogą bez nadzoru używać małe dzieci ani osoby o ograniczonej sprawności.
- Środki do zmywarki mają silny odczyn alkaliczny i stanowią duże zagrożenie dla zdrowia w przypadku połknięcia. Należy także unikać ich kontaktu z oczami i skórą oraz nie dopuszczać dzieci do otwartej zmywarki.
- Drzwiczki nie powinny być pozostawiane w pozycji otwartej – grozi to przewróceniem urządzenia.
- Urządzenie jest przeznaczone do użytku domowego i do pracy wewnątrz pomieszczeń.
- Jeśli uszkodzeniu ulegnie przewód zasilający, jego wymianę należy zlecić przedstawicielowi producenta, autoryzowanemu serwisowi lub wykwalifikowanemu elektrykowi. Pozwoli to uniknąć ryzyka porażenia elektrycznego.

- Elementów opakowania należy pozbyć się w bezpieczny i zgodny z prawem sposób.
- Zmywarki używać tylko w celu zgodnym z jej przeznaczeniem.
- W czasie instalacji nadmiernie nie naciągać nie zginać ani nie spłaszczać kabla zasilającego.
- Nie manipulować przyciskami sterującymi.
- Urządzenie należy podłączyć do instalacji wodnej przy pomocy nowych przewodów. Nie używać starych przewodów wodnych.
- Urządzenia nie mogą użytkować osoby (w tym dzieci) z ograniczoną sprawnością fizyczną, intelektualną lub umysłową, lub też nieposiadające wystarczającej wiedzy lub doświadczenia, chyba że będą one nadzorowane przez osobę odpowiedzialną za ich bezpieczeństwo.
- Przed rozpoczęciem czyszczenia i konserwacji należy odłączyć urządzenie od źródła zasilania.

**NALEŻY UWAŻNIE PRZECZYTAĆ ORAZ PRZESTRZEGAĆ POWYŻSZYCH WSKAZÓWEK BEZPIECZEŃSTWA. ZACHOWAĆ NINIEJSZĄ INSTRUKCJĘ.**

## **2. POZBYWANIE SIĘ CZĘŚCI URZĄDZENIA I OPAKOWAŃ**

- Nie wyrzucać urządzenia do zwykłych zasobników komunalnych. Zbiórkę zużytych urządzeń tego typu przeprowadza się w sposób zgodny z lokalnym prawem.
- Wszystkich części opakowania zmywarki należy pozbyć się w odpowiedni sposób.
- Każdy z nich podlega recyklingowi.
- Materiały z tworzyw sztucznych są oznaczone międzynarodowymi skrótami:
  - PE polietylen, np. folia opakowaniowa
  - PS polistyren, np. materiały zabezpieczające
  - POM polioksymetylen, np. klipsy plastikowe
  - PP polipropylen – np. filtr soli
  - ABS akrylonitryl-butadien-styren – tworzywo, z którego wykonano panel sterowania.

### **UWAGA!**

Materiały wchodzące w skład opakowania urządzenia mogą stanowić niebezpieczeństwo dla dzieci!

- Wyeksploatowane urządzenie należy oddać do wyspecjalizowanego punktu zbiórki
- Przed wyrzuceniem należy obciąć przewód zasilający i uszkodzić zamek drzwi urządzenia, by nie mogły się zatrzaskać.
- Opakowanie kartonowe jest wykonane z papieru pochodzącego z recyklingu i powinno zostać wyrzucone jako posortowany odpad papierowy.
- Prawidłowa utylizacja urządzenia i jego opakowań zapobiega potencjalnym negatywnym konsekwencjom dla środowiska naturalnego i dla zdrowia ludzi, które mogą pojawić się w przypadku nieodpowiedniego zagospodarowania zużytego urządzenia.
- W celu uzyskania informacji o sposobie pozbywania się części opakowania oraz urządzenia należy zwrócić się do lokalnych instytucji zajmujących się gospodarowaniem odpadami.

### 3. INSTRUKCJA OBSŁUGI

#### WAŻNE!

Aby jak najlepiej wykorzystać możliwości zmywarki, przed pierwszym użyciem dokładnie przeczytać wszystkie instrukcje.

#### Panel sterowania

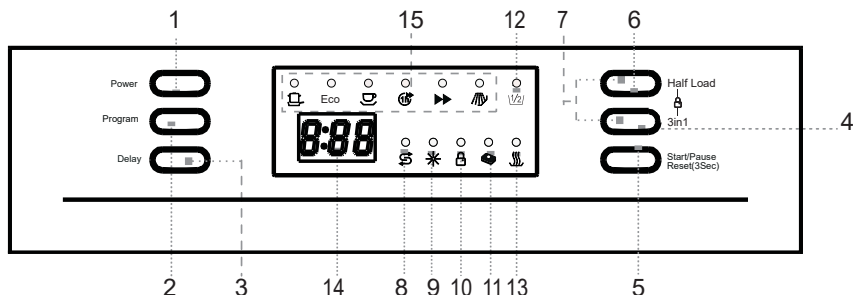

#### Przycisk

1. **POWER** - Wyłącznik: Włączenie i wyłączenie urządzenia.
2. **PROGRAM** - Przyciski programów: Przez wielokrotne naciśnięcie przycisku wybrać żądany program zmywania. Świecenie odpowiedniego wskaźnika oznacza wybrany program zmywania.
3. **DELAY** - Naciskając ten przycisk, można opóźnić rozpoczęcie programu aż o 24 godziny.
4. **3 IN 1** - Naciskając ten przycisk, zostanie aktywowana i dezaktywowana funkcja tablet 3 w 1.
5. **START/PAUSE** - Naciskając przycisk zmywanie, zostanie rozpoczęte lub przerwane. - przytrzymanie przycisku przez 3 sekundy uruchamia funkcję „Reset”, która usuwa wybrany program, po czym można wybrać inny
6. **HALF LOAD** - Naciśnij ten przycisk, aby włączyć lub wyłączyć funkcję „PÓŁ NAPEŁNIENIA”. Jeśli zmywarka jest wypełniona tylko do połowy i używasz dowolnego programu zmywania (z wyjątkiem PRANIA WSTĘPNEGO), wybierz opcję „PÓŁ ZAŁADUNKU”, aby zaoszczędzić wodę, energię elektryczną i czas.
7. **BEZPIECZEŃSTWO DZIECI** - Poprzez równoczesne i długie naciśnięcie (3 sekundy) tych dwóch przycisków zostanie zablokowane sterowanie zmywarki. Aby odblokować elementy sterowania, trzeba ponownie nacisnąć przycisk.

#### Wskaźnik

8. **Braku soli** - Zaświeci się, gdy potrzeba uzupełnić zbiornik soli.
9. **Braku płynu nablyszczającego** - Zaświeci się, gdy potrzeba uzupełnić dozownik.
10. **Blokady dziecięcej** - Po aktywacji blokady dziecięcej wskaźnik miga 6 razy, następnie będzie świecić podczas aktywnej blokady.
11. **3 in 1** - wskaźnik świeci przy aktywnej funkcji.
12. **1/2** - Świeci się, gdy wybrana jest opcja „PÓŁ NAPEŁNIENIA”.
13. **Suszenie** - Świeci się podczas suszenia.
14. **Wyświetlacz cyfrowy** - Wyświetla czas pozostały do końca programu, kody błędów i odliczanie opóźnionego startu.
15. **Wskaźniki wybranego programu** - Wybrany program jest wskazywany przez świecenie kontrolki.

## Funkcje zmywarki

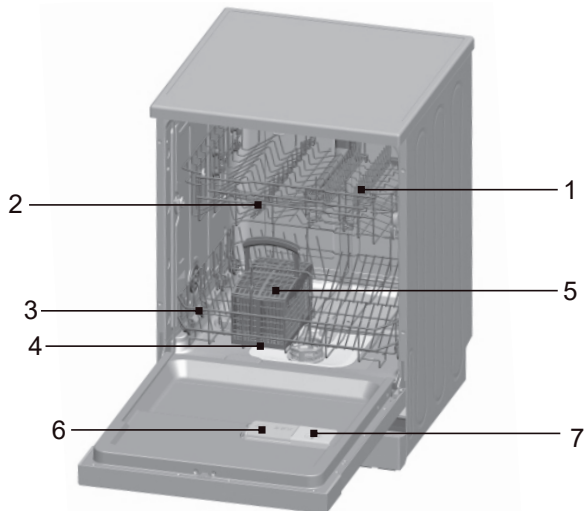

### Widok z przodu

1. Kosz górny
2. Ramiona spryskujące
3. Kosz dolny
4. Układ zmiękczenia wody
5. Kosz na sztućce
6. Zasobnik na detergent
7. Zbiornik nabyłyszczacza

## 4. PRZED PIERWSZYM URUCHOMIENIEM

Przed uruchomieniem i użyciem zmywarki po raz pierwszy:

- Ustawić zmiękczacze wody
- Napełnić pojemnik na sól ½ litra wody, a następnie wsypać do niego sól
- Napełnić zbiornik na nabyłyszczacz płynem nabyłyszczającym
- Napełnić komorę odpowiednią ilością środka do zmywania.

### A. WSKAŹNIK TWARDOŚCI WODY UKŁADU ZMIĘKCZAJĄCEGO

- Wskaźnik twardości wody musi zostać ustawiony ręcznie, przy użyciu pokrętki twardości wody.
- Układ zmiękczący ma za zadanie usuwać z wody minerały i sole, które mogłyby uszkodzić lub niekorzystnie wpłynąć na działanie urządzenia. Im wyższa zawartość minerałów i soli, tym większy stopień twardości wody. Ustawienia układu zmiękczącego powinny zostać dokonane zgodnie z rzeczywistą twardością wody w miejscu użytkowania zmywarki. Informacji na temat twardości wody może udzielić lokalna stacja wodociągowa.

### Ustawienie zużycia soli

- Zmywarka pozwala regulować zużycie soli, w zależności od twardości stosowanej wody. Można w ten sposób zoptymalizować i regulować zużycie soli. Podczas regulowania zużycia soli, postępować w następujący sposób:
- Dozownik na sól można ustawić w zakresie H0 do H7, podczas ustawiania H0 sól nie jest dozowana.
- Potrzeba znać stopień twardości wody (informacje te można uzyskać od dostawcy wody) i ustawić dawkę według tabeli twardości wody:
  1. Zamknąć drzwi.
  2. Włączyć zmywarkę przelącznikiem „POWER“.

3. Przytrzymać przycisk „Delay“ a następnie nacisnąć na 5 sekund przycisk „Program“.  
Słychać sygnał dźwiękowy a na wyświetlaczu miga H (fabrycznie ustawiono H4).
4. Naciskając przycisk „Delay“, można zmienić ustawienie. Przy każdym naciśnięciu przycisku „Delay“ wartość dozowania podwyższy się o 1 stopień. Po osiągnięciu wartości H7 przeskoczy przy następnym naciśnięciu przycisku „Delay“ na wartość H0 (dozowanie wyłączone).
5. Nacisnąć przycisk „Program“. Ustawienie jest ułożone do pamięci urządzenia.

Poziom twardości wody		mmol/l <sup>2)</sup>	Wartość regulowana	Regeneracja odbywa się co x sekwencji programu <sup>3)</sup>
°dH <sup>1)</sup>	Twardość			
0 – 8	miękka	0 – 1,1	H0	OFF
9 – 10	miękka	1,2 – 1,4	H1	13
11 – 12	średnia	1,5 – 1,8	H2	9
13 – 15	średnia	1,9 – 2,1	H3	7
16 – 20	średnia	2,2 – 2,9	H4*	5
21 – 26	twarda	3,0 – 3,7	H5	4
27 – 38	twarda	3,8 – 5,4	H6	2
39 – 62	twarda	5,5 – 8,9	H7	1

<sup>1)</sup> Niemieckie oznaczenie twardości wody

<sup>2)</sup> Milimole, międzynarodowe oznaczenie twardości wody

<sup>\*)</sup> Ustawienie fabryczne

<sup>3)</sup> Cykl regeneracji zużywa kolejne 2,0 litry wody, zużycie energii wzrasta o 0,001 kWh

## Zmiękczac wody

- Twardość wody różni się w zależności od lokalizacji.
- Używanie w zmywarce twardej wody powoduje pozostawianie osadów na naczyniach i przyborach kuchennych.
- Urządzenie zostało wyposażone w układ zmiękczający wodę, który przy użyciu soli eliminuje osady i minerały z wody.

## Napełnianie układu zmiękczenia soli

- Zawsze korzystać wyłącznie ze specjalnej soli przeznaczonej do użycia w zmywarkach.
- Zbiornik na sól znajduje się pod koszem i należy go napełniać w sposób następujący:

### UWAGA!

Używać wyłącznie soli przeznaczonej specjalnie do zmywarek! Inne rodzaje soli, nie przeznaczone do użytkowania w zmywarkach, zwłaszcza sól kuchenna, mogą uszkodzić układ zmiękczenia. Jeśli uszkodzenie układu zmiękczającego nastąpi w wyniku użycia niewłaściwej soli, naprawa nie będzie mogła odbyć się w ramach gwarancji producenta. Zbiornik napełniać solą tuż przed rozpoczęciem pełnego programu zmywania. Zapobiegnie to pozostaniu w komorze zmywarki rozsypanych drobinek soli i słonej wody, które mogłyby doprowadzić do korozji. Po pierwszym cyklu mycia lampka braku soli na panelu sterowania powinna się wyłączyć.

**UWAGA:** Jeśli nie dodasz soli, zmniejszysz działanie myjące naczyń i pozwolisz na tworzenie się kamienia



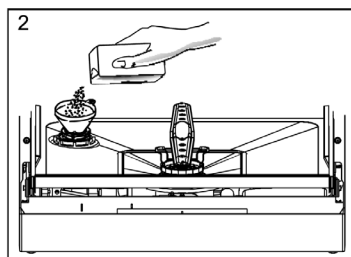
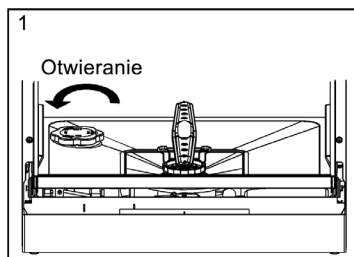

1. Wyjąć kosz a następnie odkręcić i zdjąć pokrywę ze zbiornika soli.
2. W przypadku napełniania zbiornika po raz pierwszy należy wlać do niego 2/3 objętości wody (ok. 500 ml).
3. Umieścić końcówkę lejka (załączonego) w otworze zbiornika i wsypać za jego pomocą ok 1,2 kg soli.
4. W czasie wsypywania ze zbiornika jest wypierana woda, która wypływa do komory zmywarki – to normalna sytuacja.
5. Po napełnieniu zbiornika dokładnie zamknąć i zakręcić pokrywę.
6. Lampka wskaźnika braku soli może świecić się jeszcze przez 2–6 cykli zmywania po napełnieniu zbiornika solą.

### Uwaga:

- Zbiornik soli należy napełniać zawsze gdy włączy się lampka wskaźnika braku soli (patrz rysunek panelu sterowania). Po napełnieniu zbiornika w wystarczającym stopniu wskaźnik nie musi gasnąć do momentu pełnego rozpuszczenia się soli. W przypadku modeli bez wskaźnika braku soli należy samodzielnie ocenić konieczność jej dosypania, opierając się na wskazaniu twardości wody z podanej tabeli.
- Jeśli pojawiają się zacieki z soli, należy uruchomić program płukania, żeby je usunąć.

## B. NABŁYSZCZACZA

### Funkcja nabłyszczacza

- Nabłyszczacz zostaje automatycznie dodany w czasie ostatniego płukania, zapewniając dokładne spłukanie oraz suszenie bez smug lub zacieków.

#### UWAGA!

Używać wyłącznie dobrej jakości płynów nabłyszczających przeznaczonych do zmywarek. Nie napełniać zbiornika jakimikolwiek innymi substancjami (np. środkiem do zmywania czy płynem do mycia naczyń). Może to uszkodzić urządzenie.

### Kiedy napełniać zbiornik nabłyszczacza

- Jeśli na panelu sterowania nie ma lampki kontrolnej, należy samodzielnie ocenić czy już zachodzi konieczność jego napełnienia – obserwując kolor optycznego wskaźnika poziomu nabłyszczacza „D” umieszczonego obok klapki. Kiedy pojemnik jest pełny, cały wskaźnik zrobi się ciemny. W miarę zmniejszania się poziomu nabłyszczacza czarna kropka na wskaźniku zmniejsza się. Nie należy pozwalać, by poziom nabłyszczacza zmniejszył się bardziej niż do 1/4 wskaźnika.
- W miarę wyczerpywania się nabłyszczacza zmniejsza się rozmiar ciemnej kropki na wskaźniku poziomu nabłyszczacza, jak zilustrowano poniżej:

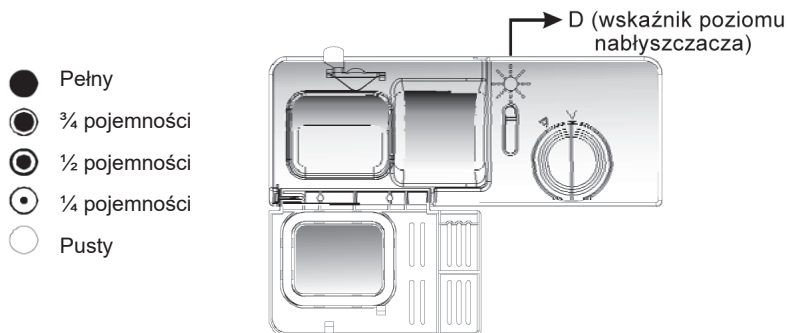

## DOZOWNIK NABŁYSZCZACZA

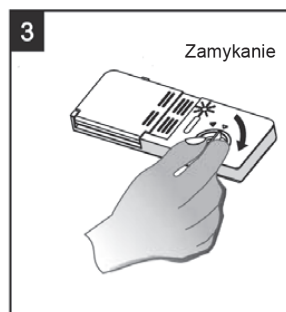
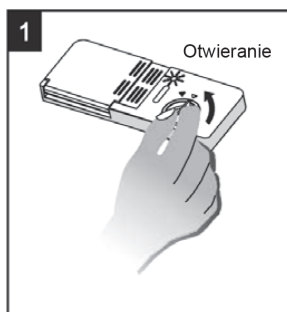

1. Aby otworzyć dozownik, obrócić pokrywę w kierunku strzałki „open” (w lewo) i zdjąć ją.
2. Wlać do zbiornika nabyłyszczacz, uważając żeby go nie przelać.
3. Ponownie umieścić pokrywę wkładając ją tak by zrównała się ze strzałką „open”, a następnie przekręcając w prawo do strzałki „closed”.

- ▣ Nabyłyszczacz jest uwalniany w czasie ostatniego płukania, by zapobiec osadzaniu się na naczyniach kropli wody, które mogłyby tworzyć smugi i zacieki. Pomaga również w suszeniu ułatwiając wodzie spływanie z naczyń.
- ▣ Zmywarka jest przystosowana do używania płynnych nabyłyszczaczy. Zbiornik na nie znajduje się po wewnętrznej stronie drzwiczek, obok pojemnika na środek do zmywania. Aby napełnić dozownik, należy otworzyć pokrywę i wlewać nabyłyszczacz do zbiornika, aż wskaźnik stanie się zupełnie ciemny.
- ▣ Pojemność zbiornika na nabyłyszczacz to ok. 140 ml.
- ▣ Należy uważać, żeby nie przelać ponad wskazany poziom, może to spowodować rozlanie się płynu. Wszystkie wycieki należy wytrzeć miękką ściereczką.
- ▣ Przed zamknięciem drzwi zmywarki trzeba koniecznie ponownie założyć pokrywę na zbiornik.

### UWAGA!

Rozlany nabyłyszczacz należy dokładnie wytrzeć chłonną miękką ściereczką, żeby zapobiec nadmiernemu wydzielaniu piany w trakcie następnego zmywania.

## USTAWIANIE DOZOWNIKA NABŁYSZCZACZA

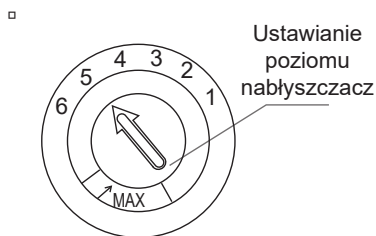

Dozownik nablyszczacza ma sześć ustawienia. Zalecamy zawsze rozpoczęcie od ustawienia „4”. Jeśli powstają zacieki i występuje problem z suszeniem należy zwiększyć ilość uwalnianego nablyszczacza, otwierając pokrywę nablyszczacza i przekręcając tarczę na poziom „5”. Jeśli w dalszym ciągu występują problemy, należy zwiększać dozowanie o kolejny stopień, aż naczynia będą bez zacieków i suche. Fabrycznie dozownik jest ustawiony na „5”.

### UWAGA!

Ilość nablyszczacza zwiększać jeśli po cyklu zmywania na naczyniach pozostają krople, zacieki z wody lub osad. Zmniejszać, gdy na naczyniach pojawiają się lepkie białawe smugi lub gdy na sztućcach i szkle można zobaczyć niebieskawy połysk.

## C. ŚRODKI DO ZMYWANIA

Detergenty i ich chemiczne składniki są potrzebne, by usuwać zabrudzenia, rozdrabniać je i usuwać poza zmywarkę. Większość dobrej jakości detergentów do zmywarki doskonale nadaje się do tego celu.

### Skoncentrowane detergenty

Opierając się na składzie chemicznym środki do zmywarki można podzielić na dwa podstawowe rodzaje:

- konwencjonalne detergenty alkaliczne zawierające składniki kaustyczne
- niskozasadowe detergenty skoncentrowane, z dodatkiem naturalnych enzymów

Korzystanie z „normalnych” programów zmywania z dodatkiem detergentów skoncentrowanych usuwa zabrudzenia i jest bezpieczne dla naczyń; te programy mycia zostały przystosowane specjalnie do właściwości rozpuszczania zabrudzeń przez enzymy zawarte w skoncentrowanych detergentach. Z tego właśnie powodu „zwykłe” programy zmywania działają z użyciem skoncentrowanych detergentów tak samo skutecznie i przynoszą tak sam dobre rezultaty jak dotychczas robiły to tylko programy „intensywne”.

### Detergent w tabletkach

Tabletki do zmywarki, w zależności od marki, ulegają rozpuszczeniu w różnym czasie. Z tego powodu niektóre z nich nie są w stanie w rozpuścić się i rozwinąć w pełni swoich właściwości myjących w trakcie krótszych programów. W przypadku używania tabletek należy więc korzystać raczej z programów dłuższych, również dlatego aby zapewnić całkowite usunięcie z naczyń pozostałości detergentu.

### Zasobnik na detergent

Zasobnik musi być uzupełniany przed każdym cyklem zmywania, zgodnie z instrukcją zawartą w tabeli cykli mycia. Ta zmywarka używa mniej detergentu i środka nablyszczającego niż standardowe zmywarki. Zazwyczaj potrzebna jest jedna łyżeczka detergentu w proszku na jeden cykl zmywania. Oczywiście bardziej zabrudzone naczynia wymagają większej ilości detergentu. Zawsze należy dodawać detergent tuż przed rozpoczęciem zmywania, w innej sytuacji może on bowiem zawilgotnieć i nie rozpuścić się w sposób prawidłowy.

## Dodawanie detergentu

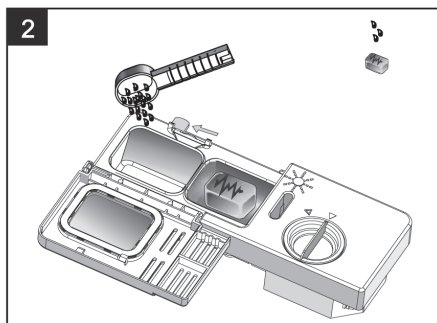
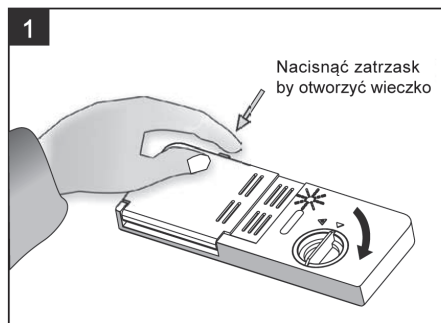

### Ważne:

1. W przypadku gdy zasobnik jest zamknięty, nacisnąć zatrzask zwalniający. Sprężyna otworzy wieczko.
2. Zawsze dodawać detergent tuż przed rozpoczęciem cyklu mycia.
3. Używać wyłącznie dobrej jakości detergentów przeznaczonych do zmywarek.

### UWAGA!

Detergenty do zmywarki są żrące! Należy trzymać je poza zasięgiem dzieci.

## Prawidłowe użytkowanie detergentu

- Korzystać wyłącznie ze środków przeznaczonych do użytkowania w zmywarkach. Wszystkie detergenty należy przechowywać tak, by zachowały świeżość i nie zawilgotniały. Nie wsypanać detergentu w proszku do zmywarki do momentu gdy jest ona przygotowana do następnego cyklu zmywania.

## Dozowanie detergentu

- Napełnić detergentem zasobnik w zmywarce.
- Linie w zasobniku wskazują poziomy dozowania, patrz poniższa ilustracja:
  - A - Miejsce na detergent do mycia głównego.
  - „MIN” oznacza około 20 g detergentu.
  - B - Miejsce na detergent do mycia wstępnego, około 5 g proszku.
- Należy przestrzegać znajdujących się na opakowaniu zaleceń producenta detergentu dotyczących dozowania i przechowywania środka.
- Po wsypaniu detergentu należy zamknąć pokrywę i docisnąć aż zatrzask się w tej pozycji.
- W przypadku bardzo zabrudzonych naczyń należy wsypać dodatkową porcję detergentu do komory mycia wstępnego. Będzie on działał w fazie mycia wstępnego.

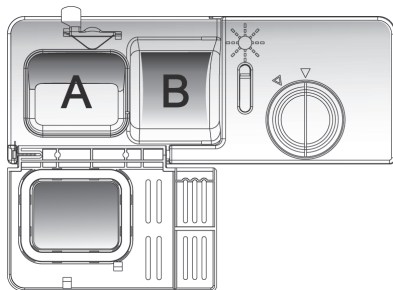

## Informacja

Na ostatniej stronie instrukcji znajduje się informacja na temat ilości detergentu potrzebnego do poszczególnych programów zmywania. Należy jednak wziąć pod uwagę, że w zależności od stopnia zabrudzenia naczyń oraz twardości wody, ilości te mogą się nieco różnić.

## Rodzaje detergentów

Na rynku dostępne są aktualnie trzy rodzaje środków do zmywarek:

1. Zawierające chlor i fosfaty
  2. Zawierające fosfaty, bez chloru
  3. Nie zawierające ani fosfatów, ani chloru
- Zwykły proszek do zmywarek zazwyczaj nie zawiera fosfatów, co oznacza że nie posiada on funkcji zmiękczenia wody. W przypadku korzystania z takich środków zalecamy napełnianie solą zasobnika układu zmiękczonego, nawet gdy twardość wody wynosi 6 dH. Jeśli detergent nie zawierający fosfatów jest używany w wodzie twardej, na naczyniach i szkle często pojawiają się białe plamy. W takiej sytuacji należy dodać więcej detergentu, by uzyskać lepsze rezultaty.
  - Detergenty nie zawierające chloru wybielają tylko w niewielkim stopniu. Silne i kolorowe plamy nie zostaną całkowicie usunięte. W takiej sytuacji należy używać programów z wyższą temperaturą.

### OSTRZEŻENIE:

jeśli proszek do prania nie zostanie dodany, efekt prania będzie słaby, co spowoduje zwiększone zużycie wody i energii elektrycznej do prania wtórnego

## Używanie tabletek „3 w 1“

### Ogólne zalecenia

- Produkty te to detergenty ze zintegrowanym płynem nablyszczającym i zmiękczaczem (sól).
- Przed użyciem tych produktów należy najpierw sprawdzić, czy stopień twardości wody pozwala na korzystanie z tych tabletek (patrz zalecenia producenta na opakowaniu produktu).
- Środki te powinny być stosowane dokładnie według wskazań producenta.
- Jeśli po pierwszym zastosowaniu produktu „3 w 1“ powstaną problemy, prosimy o kontakt z infolinią obsługi klienta producenta.

### Zalecenia specjalne

- Podczas korzystania z kombinowanych produktów, płyn nablyszczający i sól nie są skuteczne. Przydatne może być wybranie najniższego możliwego ustawienia twardości wody.

### Wybranie funkcji „3 w 1“

- Naciskając przycisk wyłączenia zmywarki, zostanie wybrany i włączony program zmywania 3 w 1 (nacisnąć przycisk funkcyjny, 3 w 1, aby migał odpowiedni wskaźnik).
- Naciskając przycisk Start / Pauza zostanie włączony program 3 w 1. Wskaźnik 3 w 1 zaświeci.

### Anulowanie funkcji „3 w 1“

- Postępować zgodnie z instrukcjami „Anulowanie programu“. Jeśli zdecydujesz się przejść do używania standardowego środka myjącego, zalecamy:
- Uzpełnić zbiorniczek soli i płynu nablyszczającego.
- Przełączyć ustawienie stopnia twardości wody na możliwie najwyższy poziom i wykonać trzy cykle normalne bez wypełnienia naczyniami.
- Zmienić ustawienie stopnia twardości wody z powrotem wg twardości wody.

### UWAGA:

Cykl mycia „3 w 1” to opcjonalna funkcja, która musi być stosowana w połączeniu z jednym z programów zmywania (Intensywny, Eco, Lekki).

## 5. UKŁADANIE NACZYŃ W KOSZU ZMYWARKI (EN 60436)

- Aby korzystać ze zmywarki przyniosło najlepsze efekty, należy przestrzegać poniższych wskazówek dotyczących układania naczyń.
- Właściwości i wygląd koszy w zmywarce mogą różnić się w zależności od modelu urządzenia.

### Przed włożeniem naczyń do zmywarki

- Usunąć z naczyń większe resztki potraw. Nie ma potrzeby splukiwania naczyń bieżącą wodą przed ich wstawieniem do kosza. Naczynia należy wkładać w następujący sposób:
  1. Kubki, szklanki, garnki, patelnie etc powinny stać otworem skierowanym w dół.
  2. Naczynia wygięte lub z załamaniem należy ustawić ukośnie tak, żeby woda mogła z nich swobodnie ściekać.
  3. Naczynia muszą stać pewnie, tak by nie mogły się przewrócić.
  4. Naczynia nie mogą przeszkadzać w swobodnym ruchu ramion spryskujących podczas cyklu zmywania.
  5. W zmywarkach nie powinno się myć bardzo małych przedmiotów, ponieważ łatwo wypadają one z koszy.

**OSTRZEŻENIE:** Jeśli umieszczenie zastawy stołowej nie jest standardowe, spowoduje to słaby efekt czyszczenia.

### Sposób ładowania kosza

#### 1. Kosz górny

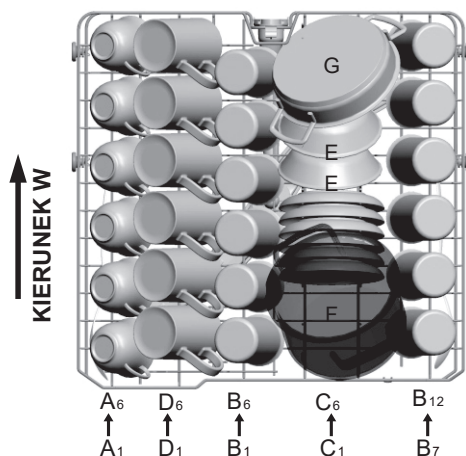

	Rodzaj naczyń
A	Puchar
B	Szkło
C	Spodek
D	Kufel
E	Miska deserowa
F	Mały garnek
G	Zapiekanka

- Kosz górny jest przeznaczony do zmywania delikatniejszych i lżejszych naczyń takich jak szklanki, filiżanki do kawy i herbaty czy spodki, ale także talerzy, małych misek oraz płytkich patelni (o ile nie są bardzo zabrudzone).
- Należy umieszczać naczynia w ten sposób, żeby nie mogły się przemieszczać pod wpływem strumienia wody.

## Dopasowanie górnego kosza

- W razie potrzeby, wysokość położenia górnego kosza można zmieniać tak, żeby zapewnić więcej przestrzeni na duże naczynia w koszu górnym lub dolnym. Wysokość można regulować wkładając kółka na szyny na różnej wysokości.
- Długie przedmioty, sztuczce do serwowania, do sałatek czy noże należy umieszczać na półce, tak żeby nie blokowały obracających się ramion zmywarki. Półkę można złożyć lub zdjąć, jeśli nie chcemy jej używać.

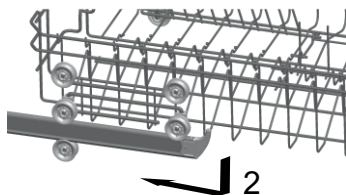
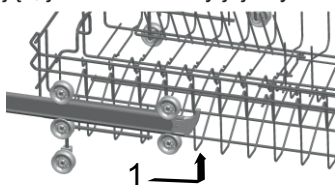

## 2. Kosz dolny

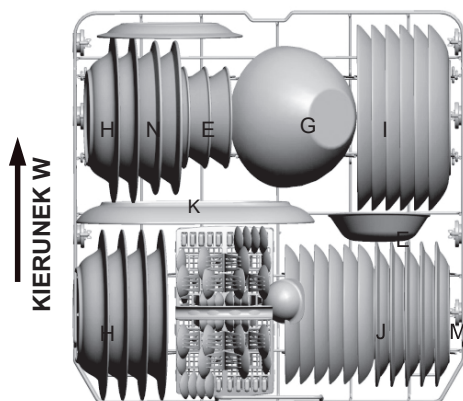

	Rodzaj naczyń
E	Miska deserowa
H	Talerz zupy
I	Talerz obiadowy
J	Talerz deserowy
K	Talerz owalny
G	Szklana miska
M	Talerz deserowy z melaminy
N	Miska z melaminy

## Ładowanie kosza dolnego

- Zaleca się wstawianie do kosza dolnego dużych naczyń, które są najtrudniejsze do umycia, takich jak garnki, patelnie, naczynia i miski do serwowania, w sposób pokazany na poniższym rysunku.
- Naczynia do serwowania oraz pokrywy należy ustawiać z boku kosza, tak żeby uniknąć blokowania górnego ramienia spryskującego.
- Garnki, miski i podobne naczynia należy ustawiać dnem do góry.
- Głębokie garnki ustawić pod skosem, żeby umożliwić wypływanie z nich wody.

## Składane stojaki

- W koszu znajdują się składane stojaki składające się z dwóch części, które pozwalają na łatwiejsze zagospodarowanie przestrzeni zmywarki i ułatwiają wstawianie do niej większych naczyń takich jak garnki, patelnie etc. W razie potrzeby każda z części może być składana oddzielnie lub też można złożyć obie naraz, żeby uzyskać jeszcze więcej miejsca. Można korzystać ze stojaków rozkładając je poprzez uniesienie w górę lub składając.

### 3. Szuflada na sztućce

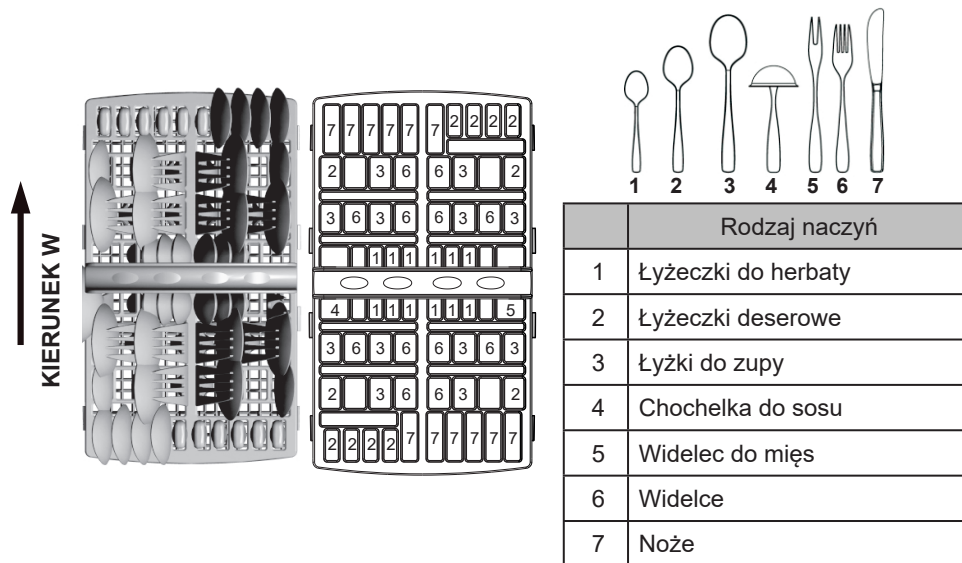

- Sztućce należy umieszczać w szufladzie na sztućce oddzielnie od siebie we właściwej pozycji. Upewnij się, że nie nachodzą na siebie, co mogłoby spowodować niską jakość prania.

#### UWAGA

Zwróć uwagę, by czubki sztućców nie wystawały poza dno kosza.  
Ostre narzędzia wkładaj zawsze ostrzem skierowanym w dół!

### Naczynia i przybory

#### Nie nadające się do mycia w zmywarce

- Przybory z uchwytami z drewna, rogu lub macicy perłowej
- Przedmioty z tworzywa sztucznego nieodporne na wysokie temperatury
- Starsze przybory kuchenne z częściami sklejanymi, nieodporne na wysokie temperatury
- Naczynia i przybory gięte
- Przedmioty z miedzi i cyny
- Szkło kryształowe
- Przedmioty stalowe wykonane nie ze stali nierdzewnej
- Drewniane talerze i tace
- Przedmioty z włókien syntetycznych

#### Nadające się do mycia w zmywarce w ograniczonym stopniu

- Niektóre typy szkła matowieją przy częstym zmywaniu
- Przedmioty srebrne i aluminiowe mają tendencję do ciemnienia i zmiany koloru w czasie mycia w zmywarce.
- Wzory na szkłe ścierają się i blakną przy częstym zmywaniu



**UWAGA:**

- Nie wkładać do zmywarki przedmiotów zabrudzonych popiołem z papierosów, woskiem, parafiną czy stearyną ze świec, lakierem lub farbą.
- Przy zakupie nowych naczyń należy sprawdzić, czy nadają się one do zmywarki.
- Nie należy przeladowywać zmywarki. Znajduje się w niej miejsce na 11 standardowych kompletów nakryć.
- Nie wkładać do zmywarki naczyń, które nie nadają się do takiego zmywania. Pozwoli to uzyskać lepsze rezultaty mycia i ograniczyć pobór energii.

**Wkładanie naczyń i przyborów**

Przed włożeniem naczyń należy:

- Usunąć duże resztki pokarmów
- Zmiękczyć przypalone pozostałości potraw w garnkach i innych naczyniach

**Przy załadowywaniu naczyń i sztućców należy zwrócić uwagę żeby:**

- Załadowane naczynia sztucze nie blokowały pracy ramion spryskujących.
- Naczynia takie jak kubki, filiżanki, szklanki, garnki etc. zostały ustawione otworami w dół, tak by woda nie mogła się w nich zbierać.
- Naczynia nie dotykały się nawzajem, tak by uniemożliwić ich uszkodzenie się w ten sposób.

**UWAGA!**

Noże o dłuższych ostrzach ustawione pionowo stwarzają niebezpieczeństwo skaleczenia! Długie i/lub ostro zakończone sztucze należy wkładać poziomo do wyższego kosza.

**Uszkodzenie szkła i innych naczyń****Możliwe przyczyny**

- Rodzaj szkła lub sposób produkcji. Skład chemiczny detergentu.
- Temperatura wody lub czas trwania program.

**Zalecane środki zapobiegawcze:**

- Korzystać z naczyń szklanych i porcelanowych, które zostały oznaczone przez producenta jako bezpieczne do mycia w zmywarce.
- Używać delikatniejszych środków do mycia, przeznaczonych do konkretnych rodzajów naczyń, po więcej informacji należy zwrócić się do producentów środków do zmywarek.
- Wybrać program z niższą temperaturą.
- Aby zapobiec uszkodzeniom należy wyjmować szkło i sztucze zaraz po zakończeniu cyklu zmywania.





**Zakończenie cyklu zmywania**

- Po zakończeniu cyklu zmywania rozlegnie się sześciokrotnie sygnał dźwiękowy. Wyłączyć zmywarkę za pomocą przycisku „Power”, zakręcić dopływ wody i otworzyć drzwiczki zmywarki. Odczekać kilka minut przed wyładowaniem, tak żeby nie wyjmować bardzo gorących naczyń, bardziej narażonych na uszkodzenie.
- Naczynia pozostawione na chwilę w uchylonej zmywarce lepiej także wyschną.

## 6. URUCHOMIENIE URZĄDZENIA

### Tabela cykliów zmywania

Informacja: (\*) – Oznacza: zbiornik na nabyliczacz powinien być napełniony

Nazwa programu	Zastosowanie programu	Przebieg programu	Detergent wstępne/ główne
Intensywny 	Do najbardziej zabrudzonych naczyń, takich jak garnki, naczynia do zapiekania, patelnie, a także do naczyń z zaschniętymi resztkami jedzenia.	<ul style="list-style-type: none"> <li>• Mycie wstępne</li> <li>• Mycie (60 °C)</li> <li>• Płukanie</li> <li>• Płukanie gorącą wodą</li> <li>• Suszenie</li> </ul>	4/16 g (lub 3 w 1)
<b>ECO</b> (*EN 60436)	Do normalnie zabrudzonych naczyń takich jak garnki, półmiski, talerze, szklanki i lekko zabrudzonych patelni. Cykl do codziennego zmywania.	<ul style="list-style-type: none"> <li>• Mycie wstępne</li> <li>• Mycie (44 °C)</li> <li>• Płukanie gorącą wodą</li> <li>• Suszenie</li> </ul>	4/16 g (lub 3 w 1)
 Light	Do lekko zabrudzonych naczyń takich jak talerze, szklanki, miski i lekko zabrudzone patelnie.	<ul style="list-style-type: none"> <li>• Mycie wstępne</li> <li>• Mycie (45 °C)</li> <li>• Płukanie gorącą wodą</li> <li>• Suszenie</li> </ul>	3/15 g (lub 3 w 1)
Szkló 	Do lekko i normalnie zabrudzonych naczyń takich jak półmiski, talerze, szklanki. Cykl do codziennego zmywania.	<ul style="list-style-type: none"> <li>• Płukanie gorącą wodą</li> <li>• Płukanie gorącą wodą</li> <li>• Płukanie gorącą wodą (60 °C)</li> <li>• Suszenie</li> </ul>	3/15 g
90 minut 	Szybki program do lekko zabrudzonych naczyń, które nie potrzebują suszenia.	<ul style="list-style-type: none"> <li>• Mycie (40°C)</li> <li>• Płukanie gorącą wodą</li> </ul>	15 g
Szybki 	Splukanie naczyń, które mają być umyte w późniejszym czasie.	<ul style="list-style-type: none"> <li>• Mycie wstępne</li> </ul>	

Informacja: ECO (\*EN60436) – ten program to cykl testowy. Informacja do testu porównawczego z

## Rozpoczęcie cyklu zmywania

1. Wsunąć kosz, załadować naczynia i ponownie go wsunąć.
2. Wsypać detergent (Patrz rozdział o dodawaniu soli, nablyszczacza i detergentu).
3. Włożyć wtyczkę do gniazda zasilającego. Zasilanie prądem przemiennym 220–240V AC / 50 HZ, specyfikacja gniazda: 16 A, 250V AC. Sprawdzić czy wtyczka została dobrze podłączona i w pełni włożona do gniazda.
4. Zamknąć drzwi zmywarki, naciśnięciem przycisk ON/OFF, zaświeci się wskaźnik zasilania.
5. Włączyć przycisk zasilania a następnie naciskając przycisk wyboru programu, wybrać żądany program. Po wybraniu programu zapala się odpowiednia lampka kontrolna. Naciśnięciem przycisk **START/PAUSE**, zmywarka rozpocznie pracę.

Czas (min)	Pobór energii (kWh)	Zużycie wody (l)
180	1,3	16,0
237	0,922	11
137	0,85	14
60	0,95	10
39	0,5	7
11	0,01	4

godnego z normą EN60436.

### UWAGA!

Naciśnięcie przycisku START/PAUSE w trakcie cyklu zmywania spowoduje, że lampka kontrolna programu przestanie migać, a zmywarka będzie wydawała co minutę dźwięk – do momentu ponownego wciśnięcia przycisku START/PAUSE.

## Zmiana programu

- Przyczyna zmiany: Trwający cykl zmywania można zmienić tylko, jeśli rozpoczął się on niedawno. W innym przypadku może okazać się, że został uwolniony detergent, a zmywarka napełniła się już wodą. W takiej sytuacji trzeba ponownie napełnić komorę detergentem (patrz sekcja o napełnianiu detergentem).
- Przytrzymanie przycisku „**Start/Pause**” przez 3 sekundy, żeby skasować program. Następnie zmienić program na żądany (patrz sekcja „Tabela cykliów mycia”).

### UWAGA

- Przy otwarciu drzwi w trakcie programu, urządzenie zatrzyma go i rozlegnie się sygnał alarmu. Na wyświetlaczu pojawi się komunikat o błędzie „E1”. Po zamknięciu drzwi urządzenie wznowi pracę po upływie 10 sekund.

## Lampka wybranego programu pokaże status urządzenia.

- Podświetlenie stałe jednej z lampek programu → trwa cykl zmywania
- Podświetlenie jednej z lampek miga → pauza

**UWAGA: Miganie wszystkich lampek oznacza, że zmywarka jest uszkodzona. Przed wezwaniem serwisu należy ją odłączyć od zasilania elektrycznego oraz od wody.**

## Jeśli zapomnieliśmy włożyć naczynie

Zapomniane naczynie lub przybór kuchenny można dołożyć w każdym momencie przed zwolnieniem klapki dozownika detergentu.

1. Lekko uchylić drzwi, żeby zatrzymać cykl zmywania.
2. Po zatrzymaniu się ramion, całkowicie otworzyć drzwi.
3. Dołożyć naczynia.
4. Zamknąć drzwi, urządzenie podejmie pracę po upływie dziesięciu sekund.

### UWAGA!

Otwieranie drzwiczek pracującej zmywarki jest niebezpieczne.  
Gorąca woda może powodować oparzenia!

## Zakończenie cyklu zmywania i wyłączenie zmywarki

- Wyświetlacz pokazuje „---”. Rozległo się 6 sygnałów dźwiękowych. Tylko w tym przypadku program jest przerywany.
- Wyłączyć urządzenie naciskając przycisk ON/OFF.
- Zakręcić kurek dopływu wody!
- Ostrożnie otworzyć drzwiczki. W momencie otwierania może wydostać się gorąca para!
- Gorące naczynia są wrażliwe na uderzenia. Należy pozwolić im ostygnąć przez około 15 minut zanim zostaną wyjęte ze zmywarki.
- Otworzyć drzwiczki zmywarki, pozostawić je uchylone na kilka minut, a następnie wyjąć naczynia.
- Przy takim postępowaniu naczynia będą chłodne i lepiej wysuszone.

## Rozładowywanie zmywarki

- Wilgoć we wnętrzu urządzenia po zakończeniu cyklu zmywania to stan normalny.

## 7. CZYSZCZENIE I KONSERWACJA

### System filtrowania

- Filtr zapobiega dostawaniu się większych resztek jedzenia lub innych obiektów do pompy. Resztki te mogą od czasu do czasu zatkać filtry.
- System filtrów zawiera filtr grubszy, płaski filtr główny i mikrofiltr (filtr drobny).

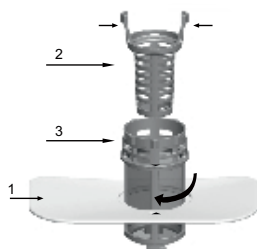

#### 1) Filtr główny

Cząsteczki jedzenia oraz zabrudzeń wychwytywane przez ten filtr zostają rozdrabiane przez strumień wody z dolnego ramienia spryskującego i spłukiwane do odpływu.

#### 2) Filtr grubszy

Większe kawałki resztek takie jak resztki kości czy kawałeczki szkła, które mogłyby zatkać odpływ są wyłapywane i zatrzymywane w filtrze grubszym. Aby usunąć przedmioty zatrzymane przez ten filtr, należy delikatnie ścisnąć wypustki znajdujące się u góry filtra i wyciągnąć go.

#### 3) Filtr drobny

- Filtr zatrzymuje drobne cząsteczki zabrudzeń w strefie wgłębienia, zapobiegając ponownemu dostaniu się ich do wody podczas cyklu mycia.

▫

- Po zakończeniu każdego cyklu zmywania należy sprawdzać czy w filtrach nie zatrzymały się jakieś resztki.
- System filtrów można wyjąć odkręcając filtr grubszy. Usunąć z nich resztki jedzenia i umyć filtry pod bieżącą wodą.

## Czyszczenie zmywarki

Aby wyczyścić panel sterowania należy użyć lekko wilgotnej ściereczki, a następnie dokładnie wytrzeć do sucha. Aby wyczyścić zewnętrzną część zmywarki używać dobrego środka czyszczącego i polerującego do urządzeń AGD. Nigdy nie używać ostrych przedmiotów, szorstkich ścierek ani agresywnych lub ścierających środków czyszczących do czyszczenia jakiegokolwiek części urządzenia.

## Ochrona przed mrozem

Jeśli zmywarka ma zostać pozostawiona w zimie w nieogrzewanym miejscu (na przykład na działce) należy poprosić uprawnioną osobę o:

1. Odłączenie zasilania elektrycznego od zmywarki.
2. Zakręcenie dopływu wody i odłączenie węża doprowadzającego wodę od zaworu wodnego.
3. Opróżnienie z wody węża doprowadzającego i zaworu wodnego (należy skorzystać z jakiegoś naczynia i wylać do niego wodę).
4. Ponowne podłączenie suchego węża do zaworu wodnego.
5. Wyjęcie filtrów z niecki w środku zmywarki i osuszenie wody w zagłębieniu, przy użyciu chłonnej gąbki.

## Czyszczenie ramion spryskujących

Regularne czyszczenie ramion spryskujących jest bardzo ważne, ponieważ twarda woda i chemikalia mogą zatkać ich wyloty i łożyska. Aby wyjąć ramiona spryskujące należy chwycić ramię w środku. Pociągnąć do góry i zdjąć. Ramiona myć w ciepłej wodzie z dodatkiem łagodnego detergentu, czyszcząc otwory wylotu wody miękką szczoteczką. Po dokładnym spłukaniu ponownie założyć ramiona na miejsce.

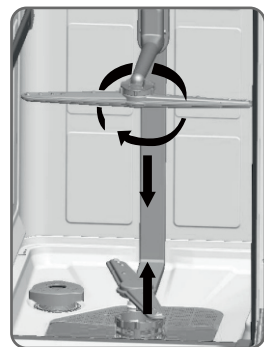

## Czyszczenie filtrów

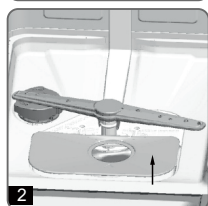
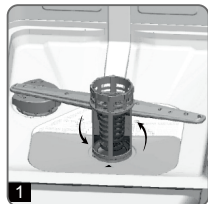

- Po każdym użyciu zmywarki należy sprawdzać czystość filtrów.
- System filtrów można wyjąć do czyszczenia odkręcając filtr grubszy. Należy zdjąć z nich wszystkie resztki i dokładnie umyć pod bieżącą wodą.

**Krok 1:** odkręcić filtr w kierunku pokazanym na rysunku.  
**Krok 2:** Unieść system filtracyjny.

### Uwaga:

Przy zdejmowaniu filtrów wykonywać kroki w kolejności od 1 do 2, przy instalacji – w kolejności od 2 do 1.

## Zestaw filtrów

- Aby zapewnić zmywarce jak najlepsze działanie i efektywność, należy regularnie czyścić zestaw filtrów. Filtry skutecznie usuwają z wody w zmywarce cząsteczki, umożliwiając jej recyrkulację podczas cyklu zmywania.
- Z tego powodu bardzo zalecane jest usuwanie większych pozostałości z filtra po każdym Kierunek otwierania cyklu zmywania, poprzez spłukanie głównego filtra i filtra grubszego bieżącą wodą. Aby wyjąć system filtrów należy pociągnąć do góry za rączkę. Cały system filtrów należy myć przynajmniej raz w tygodniu.
- Aby umyć filtr grubszy i filtr główny, należy użyć szczotki. Następnie złożyć cały system jak pokazano na rysunku i umieścić go w zmywarce na właściwym miejscu, lekko dociskając w dół. Nigdy nie wolno używać zmywarki bez założonych filtrów. Nieprawidłowe założenie filtrów powoduje zmniejszenie efektywności pracy urządzenia i może spowodować uszkodzenie mytych naczyń i przyborów.

### UWAGA!

Nigdy nie uruchamiać zmywarki bez filtrów zamontowanych i zamocowanych prawidłowo na miejscu. Podczas czyszczenia filtrów nie „wystukiwać” z nich resztek. Może to spowodować ich deformację i co za tym idzie pogorszenie pracy zmywarki.

## Czyszczenie drzwiczek

- Aby wyczyścić krawędzie wokół drzwiczek należy używać wyłącznie miękkiej, nasączonej lekko ciepłą wodą gąbki. Nie używać żadnych sprayów ani spryskiwaczy, żeby woda nie dostała się do zamka lub do systemu elektrycznego.
- Nie używać także agresywnych lub ścierających środków czyszczących ani szorstkich czyścików do czyszczenia zewnętrznej powierzchni – mogą one porysować powłokę. Niektóre rodzaje ręczników papierowych także mogą zostawić rysy lub plamy na powierzchni.

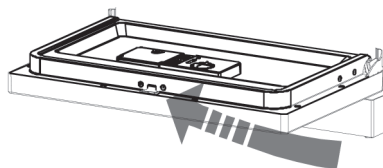

### UWAGA!

Nigdy nie używać środków czyszczących w aerozolu do czyszczenia panelu sterującego w drzwiach, może to doprowadzić do uszkodzenia zamka i instalacji elektrycznych. Nie wolno także używać środków ścierających ani niektórych rodzajów ręczników papierowych, ponieważ występuje ryzyko porysowania lub pozostawienia plam na powierzchni ze stali nierdzewnej.

## Jak utrzymywać zmywarkę w dobrym stanie

### Po każdym cyklu zmywania

- Po każdym cyklu zmywania odciąć zmywarkę od dopływu wody i pozostawić drzwiczki lekko uchylone, tak żeby w środku nie zatrzymywała się wilgoć i zapach stęchliny.
- Wyjąć wtyczkę z gniazdka
- Przed czynnościami związanymi z czyszczeniem i konserwacją urządzenia należy zawsze wyjąć wtyczkę z gniazda zasilania. W ten sposób nie narazimy się na ryzyko porażenia elektrycznego.
- Nie używać rozpuszczalników, ścierających środków czyszczących

- Aby wyczyścić zewnętrzną powierzchnię i gumowe części zmywarki nie należy używać żadnych rozpuszczalników ani też ściągających środków czyszczących. Czyścić można przy użyciu miękkiej ściereczki i ciepłej wody z łagodnym detergentem. Aby usunąć plamy i zacieki z powierzchni we wnętrzu zmywarki używać ściereczki zwilżonej wodą z odrobiną octu lub środka czyszczącego przeznaczonego do mycia zmywarek.

## Przed wyjazdem na wakacje

- Przed dłuższym wyjazdem zalecamy, żeby uruchomić cykl zmywania przy pustej zmywarce, a następnie po jego zakończeniu odłączyć urządzenie od źródła zasilania, odciąć dopływ wody i pozostawić urządzenie z lekko uchylonymi drzwiczkami. Przedłuż to żywotność uszczelek a także zapobiegnie gromadzeniu się zapachu stęchlizny we wnętrzu zmywarki.

## Przenoszenie urządzenia

- Jeśli zachodzi konieczność przeniesienia urządzenia należy je trzymać w pozycji pionowej.
- Jeśli to absolutnie konieczne, można ją ułożyć na tylnej ściance.

## Uszczelki

- Jedną z przyczyn wytwarzania się nieprzyjemnych zapachów w zmywarce są resztki jedzenia i brudnej wody, które zatrzymały się w uszczelkach. Zapobiegnie temu regularne czyszczenie uszczelek wilgotną gąbką.

## 8. INSTRUKCJA INSTALACJI URZĄDZENIA

### Podłączenie do zasilania elektrycznego

#### UWAGA!

NIE KORZYSTAĆ Z PRZEDŁUŻACZY ANI ADAPTERÓW CZY PRZEJŚCIÓWEK DO PODŁĄCZENIA TEJ ZMYWARKI. NIGDY, POD ŻADNYM POZOREM NIE USUWAĆ BOLCA Z WTYCZKI Z UZIEMIENIEM ZNAJDUJĄCEJ SIĘ NA WYPOSAŻENIU URZĄDZENIA.

- Przed podłączeniem zmywarki należy sprawdzić tabliczkę znamionową, by podłączyć urządzenie do sieci elektrycznej o odpowiednich parametrach. Zalecamy używanie bezpieczników zwłoczących i zabezpieczenia różnicowo-prądowego, jak również korzystanie z odrębnego obwodu przeznaczonego tylko do zmywarki.
- Należy sprawdzić czy obwód jest prawidłowo uziemiony.

### Wymagania elektryczne

Po sprawdzeniu czy napięcie i inne parametry obwodu elektrycznego w miejscu podłączenia zgadzają się z wskazanymi na tabliczce znamionowej urządzenia oraz po upewnieniu się, że obwód elektryczny jest przystosowany do maksymalnego obciążenia wymienionego na tejże tabliczce, należy podłączyć wtyczkę do odpowiednio uziemionego gniazda sieci elektrycznej.

**⚠** Po instalacji urządzenia zarówno przewód zasilania jak i węże dopływowe oraz odpływowe powinny być łatwo dostępne.

**⚠** Przewód zasilający nie może być zgięty ani spłaszczony.

- ⚠ W przypadku uszkodzenia przewodu zasilającego, jego wymiany może dokonać wyłącznie przedstawiciel producenta lub jego autoryzowany serwis. Pozwoli to uniknąć możliwego niebezpieczeństwa.
- ⚠ Producent nie ponosi odpowiedzialności za jakiegokolwiek uszkodzenia oraz zdarzenia będące skutkiem nieprzestrzeżenia niniejszych zaleceń.

Jeśli gniazdo obwodu do którego musi zostać podłączona zmywarka nie pasuje do wtyczki, należy zmienić raczej gniazdo na odpowiednie niż korzystać z przejściówek sieciowych i adapterów, które mogą spowodować przegrzanie i doprowadzić do pożaru.

#### UWAGA!

W urządzeniu występuje niebezpieczne dla życia napięcie!

### Instrukcja uziemienia

- Urządzenie musi zostać uziemione. W przypadku nieprawidłowego działania lub awarii, uziemienie zmniejsza ryzyko porażenia elektrycznego, zapewniając bezpieczne odprowadzenie prądu.
- Urządzenie zostało wyposażone w przewód elektryczny i wtyczkę z uziemieniem. Wtyczkę należy podłączyć do zamontowanego i uziemionego zgodnie z obowiązującymi przepisami gniazda sieci elektrycznej.

#### OSTREŻENIE

Nieprawidłowe podłączenie uziemionego przewodu elektrycznego zmywarki może spowodować porażenie elektryczne.

- W przypadku jakichkolwiek wątpliwości dotyczących prawidłowego uziemienia urządzenia, należy skontaktować się w uprawnionym elektrykiem. Nie dokonywać żadnych modyfikacji oryginalnej wtyczki. Jeśli nie pasuje ona do gniazdka, należy wymienić je na odpowiednie, zainstalowane przez wykwalifikowanego elektryka.

### Podłączenie wody

#### OSTREŻENIE!

Aby uniknąć sytuacji, w której w węży doprowadzającym wodę zbiera się jej większa ilość, należy po każdym użyciu zakręcić dopływ wody do zmywarki (dotyczy modeli bez zabezpieczenia przeciwwypływowego wody).

### Podłączenie wody zimnej

Podłączyć wąż doprowadzający wodę do gwintowanej złączki  $\frac{3}{4}$  cala i sprawdzić czy wszystko zostało ściśle dokręcone. Ciśnienie wody 0,04–1,0 MPa. Jeśli rury doprowadzające wodę są nowe lub nie były używane przez dłuższy czas, należy najpierw upuścić trochę wody aby upewnić się, że do zmywarki będzie docierała woda bez zanieczyszczeń. Jeśli nie zostanie to wykonane, występuje ryzyko, że wlot wody zostanie zatkaany, co może doprowadzić do uszkodzenia urządzenia.





## Ustawienie urządzenia

Umieścić urządzenie w wybranej lokalizacji. Tył urządzenia musi opierać się o ścianę z nim, zaś boczne ścianki muszą być umieszczone wzdłuż ścianek zabudowy. Urządzenie zostało wyposażone w wąż doprowadzający oraz elastyczną rurę odprowadzającą wodę, które można zamontować tak, żeby wychodziły zarówno z prawej jak i z lewej strony. Ułatwia to prawidłową instalację zmywarki.

## Poziomowanie urządzenia

- Po ustawieniu zmywarki w wybranym miejscu, należy wyrównać (wypoziomować ją) za pomocą przednich nóżek (wkręcając je lub wykręcając). Zmywarka nie może być nachylona bardziej niż o 2 stopnie.

## Podłączenie odprowadzenia wody

- Włożyć wąż odprowadzający wodę do rury odpływowej, nie zginając go. Jeśli długość węży nie jest wystarczająca, należy zwrócić się do autoryzowanego serwisu w celu zakupu przedłużenia węży, wykonanego z tego samego materiału, co oryginalny wąż. Łączna długość węży wraz z przedłużeniem nie może przekraczać 4 metrów. Jeśli długość jest większa, naczynia nie zostaną prawidłowo umyte.
- Przymocować wąż do rury odpływowej, aby zapobiec jego wysuwaniu się podczas pracy zmywarki

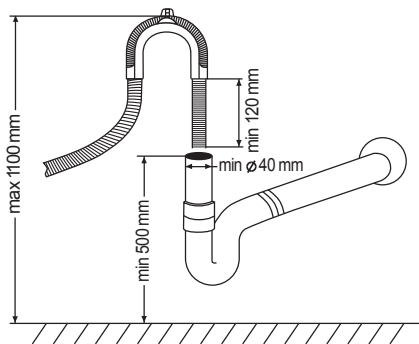

## Odprowadzanie wody z węży odpływowych

- Jeśli zlew znajduje się na wysokości większej niż 100 cm, nadmiar wody nie będzie mógł zostać wypompowany bezpośrednio do niego. Może okazać się konieczne wypompowanie wody do miski lub innego pojemnika, który znajduje się poniżej zlewu.

## Złącze odprowadzenia wody

- Podłączyć wąż odpływowy. Musi on zostać podłączony bardzo uważnie, żeby uniknąć wycieków wody. Sprawdzić czy wąż odprowadzający wodę nie jest zagięty lub zgnieciony.

## Przedłużanie węży odpływowych

- Jeśli konieczne jest przedłużenie węży odpływowych, należy użyć węży tego samego rodzaju. Wąż odpływowy nie może być dłuższy niż 4 metry, w innym przypadku zmniejszy się efektywność zmywania.

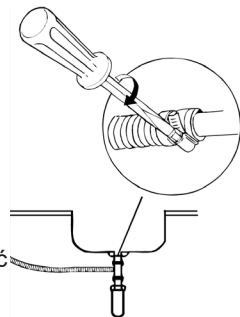

## Podłączenie syfonu

- Podłączenie musi znajdować się na wysokości min 50 cm a max. 110 cm od dna zmywarki, Wąż odprowadzający może zostać usztywniony przy pomocy zacisku węży.

## Uruchomienie po instalacji

Po instalacji urządzenia, przed jego uruchomieniem należy sprawdzić następujące kwestie:

1. Czy zmywarka stoi pewnie i czy jest wypoziomowana
2. Czy dopływ wody jest otwarty
3. Czy na połączeniach wodnych nie ma wycieków
4. Czy kable zostały prawidłowo podłączone
5. Czy urządzenie jest włączone
6. Czy wąż odpływowy i wąż dopływowy są spięte
7. Czy ze zmywarki zostały usunięte wszystkie części opakowania i drukowane materiały.

### UWAGA!

Po wykonaniu wszystkich czynności instalacyjnych należy schować instrukcję w bezpiecznym miejscu. Jej zawartość może również w przyszłości pomóc użytkownikom urządzenia.

## 9. ROZWIĄZYWANIE PROBLEMÓW

### Przed wezwaniem serwisu

Przejrzenie zawartości poniższej tabelki może pomóc poradzić sobie z problemem bez wzywania serwisu.

Problem	Możliwe przyczyny	Rozwiązanie
Zmywarka nie uruchamia się	Przepalony bezpiecznik lub zadziałało zabezpieczenie różnicowo – prądowe.	Wymienić bezpiecznik lub zresetować zabezpieczenie. Odłączyć od zasilania inne urządzenia dzielące obwód ze zmywarką.
	Nie włączone zasilanie.	Sprawdzić czy zmywarka została włączona i czy drzwiczki zostały dobrze domknięte. Sprawdzić czy przewód zasilający został podłączony do gniazda elektrycznego.
	Zbyt niskie ciśnienie wody.	Sprawdzić czy dopływ wody został odpowiednio doprowadzony i czy jest otwarty.
Hałas	Dźwięki wody, rozdrabnianych resztek i otwierania zasobnika na detergent.	Słyszalna praca zmywarki to stan normalny.
	Naczynia lub przybory nie stoją pewnie w koszu lub coś niewielkiego wypadło z kosza.	Sprawdzić czy wszystkie naczynia stoją pewnie w koszu.
	Szum silnika.	Urządzenie nie było regularnie używane. Jeśli nie używamy go zbyt często, należy raz w tygodniu uruchomić jakiś program, żeby pobrana została woda, a potem ją wypompować, tak żeby utrzymać wilgotność uszczelek.

Problem	Możliwe przyczyny	Rozwiązanie
Piana na dnie zmywarki	Niewłaściwy środek do zmywarki.	Aby uniknąć pienienia, używać wyłącznie środków myjących przeznaczonych do użycia w zmywarkach. Jeśli pojawiła się piana otworzyć drzwiczki i pozwolić jej opaść. Wlać na dno zmywarki ok. 3–4 litrów zimnej czystej wody. Zamknąć i zatrzęsnąć drzwiczki, a następnie uruchomić program „namaczanie“ by odprowadzić wodę. Powtórzyć jeśli konieczne.
	Rozlany nablyszczacz.	Zawsze natychmiast wycierać rozlany nablyszczacz.
Plamy we wnętrzu zmywarki	Użyto detergentu z zawartością barwnika.	Zawsze sprawdzać czy środek do mycia w zmywarce nie zawiera barwnika.
Naczynia są mokre	Pusty dozownik nablyszczacza.	Sprawdzić i napełnić dozownik nablyszczacza.
Naczynia i sztucce nie domywają się	Wybrano niewłaściwy program zmywania.	Wybrać program o większej intensywności mycia.
	Kosz zmywarki został nieprawidłowo załadowany.	Sprawdzić czy wieczko dozownika detergentu lub ramiona spryskujące nie zostały zablokowane przez naczynia.
Zacieki i nalot na szkle oraz sztuczkach	Bardzo twarda woda. Niska temperatura doprowadzonej wody. Przeładowanie zmywarki. Nieprawidłowe załadowanie naczyń. Stary lub zawilgocony środek do mycia. Pusty zasobnik na nablyszczacz. Nieprawidłowe dozowanie detergentu.	Aby usunąć zacieki na szkle: Wyjąć ze zmywarki wszystkie metalowe przybory. Nie dodawać detergentu. Wybrać najdłużej trwający cykl mycia. Uruchomić zmywarkę i pozwolić jej zmywać ok. 18 – 22 minut, aż wejdzie w cykl mycia głównego. Otworzyć drzwiczki i wlać na dno zmywarki 2 szklanki octu. Zamknąć drzwiczki i pozwolić zmywarce na dokończenie cyklu zmywania. Jeśli ocet nie pomoże, powtórzyć powyższe, używając zamiast niego ¼ szklanki kwasu cytrynowego w proszku.
Zmatowiałe szkło	Kombinacja miękkiej wody i zbyt dużej ilości detergentu.	Zmniejszyć ilość detergentu dodawanego do cyklu zmywania i wybierać krótszy cykl do mycia szkła.
Biały nalot na wewnętrznej powierzchni	Plamy po kawie i herbacie.	Usunąć plamy ręcznie przy pomocy roztworu ½ szklanki wybielacza i 3 szklanek ciepłej wody. <b>UWAGA:</b> przed rozpoczęciem mycia pozwolić zmywarce ochłodzić się przez 20 minut po cyklu zmywania, w innym wypadku gorące elementy grzejne mogą spowodować oparzenia.
	Pozostałości drobinek żelaza pochodzących z wody tworzą nalot.	Należy założyć specjalny filtr na doprowadzenie wody.
	Kamień z twardej wody.	Aby wyczyścić wnętrze użyć nieco detergentu do zmywarek i wilgotnej gąbki. Koniecznie założyć gumowe rękawice. Nie używać do czyszczenia wnętrza zmywarki innych detergentów – mogą powodować osadzanie się piany na dnie urządzenia.

Problem	Możliwe przyczyny	Rozwiązanie
Pojemnik na detergent nie chce się zamknąć	Pokrętło nie znajduje się w pozycji OFF.	Przekręcić pokrętło w pozycję off, a następnie przesuwać zatrzask wieczka w lewo.
Detergent pozostał w pojemniku	Naczynia zablokowały dostęp do detergentu.	Prawidłowo załadować naczynia do zmywarki.
Pojawia się para	Normalne zjawisko.	Podczas suszenia i odprowadzania wody niewielka ilość pary może wydostawać się w okolicach zatrzasku drzwi.
Czarne lub szare kropki na naczyniach	Aluminiowe przybory ocierały się o naczynia.	Usunąć zabrudzenia delikatnym środkiem ścierającym (np. mleczkiem czyszczącym).
Na dnie zmywarki w zagłębieniu zbiera się woda	To normalna sytuacja.	Niewielka ilość czystej wody wokół otworu w zagłębieniu na dnie zmywarki utrzymuje wilgotność uszczelki.
Ze zmywarki wypływa woda	Uszkodzona lub wadliwa pompa.	Wymienić pompę.
Zmywarka przecieka	Przepelniony zbiornik na nabłyszczacz.	Należy zwrócić uwagę, by nie przepelnić zbiornika na nabłyszczacz. Rozlany nabłyszczacz powoduje pienienie się a w konsekwencji przelewanie wody. Rozlany płyn należy dokładnie wytrzeć.
	Zmywarka nie jest wypoziomowana.	Sprawdzić wypoziomowanie zmywarki.

## Kody błędów

- W przypadku niektórych nieprawidłowości w działaniu, zmywarka pokazuje kod błędu.

Kody	Znaczenie	Możliwe przyczyny
E1	Otwarte drzwi	Podczas działania zmywarki zostały otwarte drzwi
E2	Doprowadzenie wody	Nieprawidłowe działanie doprowadzenia wody
E4	Sensor temperatury	Nieprawidłowe działanie czujnika temperatury
E5	Przelanie / Wyciek	Przelanie wody / Wyciek wody
E7	Element grzejny	Nieprawidłowe nagrzewanie

### UWAGA!

Jeśli pojawi się przeciek, należy przed wezwaniem serwisu zamknąć dopływ wody. Jeśli na dnie znajduje się woda będąca skutkiem przelania lub małej nieszczelności, należy ją usunąć przed ponownym włączeniem urządzenia.

### OGŁOSZENIE:

Jeśli nie masz pewności, jak rozwiązać problem lub kod błędu, skontaktuj się z pomocą techniczną.

## 10. INFORMACJE TECHNICZNE

## Karta informacyjna (EN 60436)

Nazwa dostawcy lub znak towarowy: GODDESS

Adres dostawcy: náměstí Práce 2523, 760 01 Zlín, CZ

Identyfikator modelu: GODDFE1267DW9E, GODDFE1267DX9E

## Ogólne parametry produktu:

Parametr	Wartość	Parametr	Wartość	
Pojemność znamionowa (ps) <sup>(a)</sup>	11	Wymiary w cm	Wysokość	85
			Szerokość	60
			Głębokość	60
EEI <sup>(a)</sup>	55,8	Klasa efektywności energetycznej <sup>(a)</sup>	E	
Wskaźnik efektywności zmywania <sup>(a)</sup>	1,130	Wskaźnik efektywności suszenia <sup>(a)</sup>	1,090	
Zużycie energii w kWh [na cykl], na podstawie programu eco z wykorzystaniem zimnej wody. Rzeczywiste zużycie energii zależy od sposobu użytkowania urządzenia.	0,804	Zużycie wody w litrach [na cykl], na podstawie programu eco. Rzeczywiste zużycie wody zależy od sposobu użytkowania urządzenia i twardości wody..	11	
Czas trwania programu (g:min) <sup>(a)</sup>	3:58	Rodzaj	wolnostojąca	
Emisja hałasu akustycznego <sup>(a)</sup> (dB re 1 pW)	47	Klasa emisji hałasu akustycznego <sup>(a)</sup>	C	
Tryb wyłączenia (W)	0,49	Tryb czuwania (W)	0,6	
Stan opóźnionego startu (W) (w stosownych przypadkach)	1,00	Tryb czuwania przy podłączeniu do sieci (W) (w stosownych przypadkach)	N/A	
<b>Minimalny okres gwarancji oferowanej przez dostawcę (w miesiącach):</b>			<b>24 měsíců</b>	

## Informacje dodatkowe:

**Link do strony internetowej dostawcy, na której można znaleźć informacje z pkt 6 załącznika II do rozporządzenia Komisji (UE) 2019/2022: [www.goddess.cz](http://www.goddess.cz).**

<sup>(a)</sup> w programie ECO.

Zmiana specyfikacji technicznej produktu zastrzeżona przez producenta.

- Urządzenie spełnia normy europejskie oraz dyrektywy w aktualnej wersji w momencie dostawy.
  - LVD 2014/35/EU
  - EMC 2014/30/EU
  - EU 2019/2022

#### UWAGA:

Powyższe wartości zostały zmierzone zgodnie z normami w określonych warunkach pracy. Wyniki mogą się znacznie różnić w zależności od ilości i zanieczyszczenia naczyń, twardości wody, ilości detergentu itp.

- Podręcznik jest oparty na standardach i przepisach Unii Europejskiej
- Informacje techniczne znajdują się na Tabliczce fabrycznej wewnątrz urządzenia (ewentualnie na jego tylnej stronie) i na etykiecie energetycznej.
- „Kartę informacyjną“ i „Instrukcję użytkownika“ można znaleźć do pobrania na stronie: **[www.goddess.cz](http://www.goddess.cz)**.
- Kod QR na etykiecie energetycznej dostarczonej z urządzeniem jest zamieszczony na stronie internetowej
- Informacje dotyczące specyfikacji tego urządzenia w bazie danych UE EPREL.
- Należy zachować etykietę energetyczną wraz z instrukcją użytkowania i wszystkimi pozostałymi dokumentami dostarczonymi z tym urządzeniem.
- TE same informacje w bazie danych EPREL można też znaleźć z pomocą linku: **<https://eprel.ec.europa.eu>**
- Nazwa modelu (numer produktu) jest podana na tabliczce fabrycznej urządzenia oraz na etykiecie energetycznej, dostarczonej z urządzeniem.
- Producent zastrzega sobie możliwość dokonania zmian w specyfikacjach, bez wcześniejszego uprzedzenia.

## 11. OPIEKA NAD KLIENTEM I SERWIS

- Zawsze należy używać tylko oryginalnych części zamiennych.
- Kontaktując się z naszym autoryzowanym serwisem lub infolinią należy mieć do dyspozycji następujące dane: Nazwa modelu (numer produktu) i numer seryjny (SN).
- Te informacje można znaleźć na tabliczce fabrycznej (ewentualnie na samodzielnej etykiecie w jej pobliżu).
- Producent zastrzega sobie prawo do zmian bez uprzedzenia.
- Oryginalne części zamienne dla wybranych konkretnych części wyrobu są do dyspozycji minimalnie 7 lub 10 lat (w zależności od typu części), od wprowadzenia na rynek ostatniej sztuki urządzenia.
- Producent udziela na urządzenie standardowej gwarancji na okres 24 miesiące.
- W celu uzyskania bliższych informacji o serwisie i zakupie części zamiennych prosimy odwiedzić nasze strony internetowe: **[www.eta-polska.pl/serwis](http://www.eta-polska.pl/serwis)**

## 12. OSTRZEŻENIE



**OSTRZEŻENIE:** ABY UNIKNĄĆ NIEBEZPIECZEŃSTWA POŻARU LUB PORAŻENIA PRĄDEM ELEKTRYCZNYM, NIE WOLNO WYSTAWIAĆ SPRZĘTU NA DZIAŁANIE DESZCZU BĄDŹ WILGOCI. URZĄDZENIE ODBIORCZE ZAWSZE WYŁĄCZYĆ Z GNIAZDKA, KIEDY NIE JEST UŻYWANE LUB PRZED NAPRAWĄ. W URZĄDZENIU NIE MA ŻADNYCH CZĘŚCI, KTÓRE BY MÓGLY ODBIORCZASAMODZIELNIE NAPRAWIAĆ. NAPRAWĘ SPRZĘTU NALEŻY ZLECIĆ ODPOWIEDNIO PRZYGOTOWANEMU SERWISU AUTORYZACYJNEMU. URZĄDZENIE ZNAJDUJE SIĘ POD NIEBEZPIECZNYM NAPIĘCIEM.

### Informacje o ochronie środowiska naturalnego

Materiały służące do zapakowania tego urządzenia zostały wykonane z materiałów łatwo rozdzielających się na 3 elementy: tektura, masa papierowa i rozciągnięty polietylen. Materiały te po demontażu mogą zostać zutyliczowane przez wyspecjalizowaną spółkę. Prosimy, aby Państwo dotrzymywali miejscowe przepisy dotyczące obchodzenia się z papierami pakowymi, wyładowanymi bateriami i starymi urządzeniami.

### Likwidacja zużytego sprzętu elektrycznego/elektronicznego oraz utylizacja baterii i akumulatorów



Ten symbol znajdujący się na produkcie, jego wyposażeniu lub opakowaniu oznacza, że z produktem nie można obchodzić jak z odpadami domowymi. Kiedy urządzenie lub bateria / akumulator będą nadawały się do wyrzucenia prosimy, aby Państwo przewieźli ten produkt na odpowiednie miejsce zbiorcze, gdzie zostanie przeprowadzona jego utylizacja. Na terenie Unii Europejskiej oraz w innych europejskich krajach znajdują się miejsca zbiórki zużytych urządzeń elektrycznych i elektronicznych oraz baterii i akumulatorów. Dzięki zapewnieniu właściwej utylizacji produktów mogą Państwo zapobiec możliwym negatywnym skutkom dla środowiska naturalnego i ludzkiego zdrowia. Mogłyby one wystąpić w wypadku nieodpowiedniego postąpienia z odpadami elektronicznymi i elektrycznymi lub zużytymi bateriami i akumulatorami. Utylizacja materiałów pomaga chronić źródła naturalne. Z tego powodu, prosimy nie wyrzucać starych elektrycznych i elektronicznych urządzeń oraz akumulatorów i baterii razem z odpadami domowymi. Aby uzyskać więcej informacji o sposobach utylizacji starych urządzeń, należy skontaktować się z władzami lokalnymi, przedsiębiorstwem zajmującym się utylizacją odpadów lub sklepem, w którym został produkt kupiony.

### Komentarz:

**CONTENT****EN - DISHWASHER**

1. IMPORTANT SAFETY INFORMATION .....	93
2. DISPOSAL .....	95
3. OPERATION INSTRUCTION .....	96
4. PRIOR USING FOR THE FIRST TIME .....	97
5. LOADING THE DISHWASHER RACKS (EN 60436) .....	104
6. TURNING ON THE APPLIANCE .....	108
7. MAINTANCE AND CLEANING .....	110
8. INSTALLATION INSTRUCTION .....	113
9. TROUBLESHOOTING TIPS .....	116
10. TECHNICAL DATA .....	119
11. CUSTOMER CARE AND SERVICE .....	120
12. WARNING .....	121



## EN - Dishwasher DFE1267DW9E | DFE1267DX9E

### Dear Customer,

- Please read this User Information carefully and keep it to refer to at a later date.
- Pass it on to any subsequent owner of the appliance.
- This manual contains sections of Safety Instructions, Operating Instructions, Installation Instructions and Troubleshooting Tips etc.
- Carefully reading it before using the dishwasher will help you to use and maintain the dishwasher properly.

## 1. IMPORTANT SAFETY INFORMATION

### READ ALL INSTRUCTION BEFORE USING

#### WARNING

When using your dishwasher, follow the below basic precautions including the following:

#### WARNING!

**HYDROGEN GAS IS EXPLOSIVE**  
(valid for the appliances, connected to hot water)

Under certain conditions, Hydrogen gas may be produced in a hot-water system that has not been used for two weeks or more. **HYDROGEN GAS IS EXPLOSIVE.** If the hot-water system has not been used for such a period, before using the dishwasher turn on all hot-water faucets and let the water flow from each for several minutes. This will release any accumulated hydrogen gas. As the gas is flammable, do not smoke or use an open flame during this time.

### PROPER USE

- Do not abuse, sit on, or stand on the door or dish rack of the dishwasher
- Do not touch the heating element during or immediately after use
- Do not operate your dishwasher unless all enclosure panels are properly in place. Open the door very carefully if the dishwasher is operating. There is a risk of water squirting out.
- Do not place any heavy objects on the door when it is open, or the appliance could tip forward.

When loading items to be washed:

- Locate sharp items so that they are not likely to damage the door seal;
- Load sharp knives with the handles up to reduce the risk of cut-type injuries;

### WARNING

knives and other utensils with sharp points must be loaded in the basket with their points down or placed in a horizontal position.

- When using your dishwasher, you should prevent plastic items from contacting with heating element.
- Check that the detergent receptacle is empty after completion of the wash cycle.
- Do not wash plastic items unless they are marked dishwasher safe or the equivalent. For plastic items not so marked, check the manufacturer's recommendations.
- Use only detergent and rinse additives designed for an automatic dishwasher. Never use soap, laundry detergent, or hand washing detergent in your dishwasher.
- Keep children away from detergent and rinse aid, keep children away from the open door of the dishwasher, there could still be some detergent left inside.
- Young children should be supervised to ensure that they do not play with the appliance.
- The appliance is not intended for use by young children or infirm persons without supervision.
- Dishwasher detergents are strongly alkaline. They can be extremely dangerous if swallowed. Avoid contact with skin and eyes and keep children away from the dishwasher when the door is open.
- The door should not be left in the open position since this could present a tripping hazard.
- This dishwasher is designed for normal household and indoor use.
- If the supply cord is damaged, it must be replaced by the manufacturer or its service agent or a similarly qualified person in order to avoid a hazard.
- Please dispose of packing materials properly.
- Use the dishwasher only for its intended function.
- During installation, the power supply must not be excessively or dangerously bent or flattened.

- Do not tamper with controls.
- The appliance is to be connected to the water mains using new hose sets and the old hose-sets should not be reused.
- This appliance is not intend for use by persons(include children) with reduced physical , sensory or mental capabilities, or lack of experience and knowledge, unless they have been given supervision or instruction concerning use of the appliance by a person responsible for their safety
- Please unplug before cleaning the appliance.

## **READ AND FOLLOW THIS SAFETY INFORMATION CAREFULLY SAVE THESE INSTRUCTIONS**

### **2. DISPOSAL**

- Do not dispose this product as unsorted municipal waste.
- Collection of such waste separately for special treatment is necessary.
- Dispose of the dishwasher packaging material correctly.
- All packaging materials can be recycled.
- Plastic parts are marked with the standard international abbreviations:
  - PE for polyethylene, e.g. sheet wrapping material
  - PS for polystyrene, e.g. padding material
  - POM polyoxymethylene, e.g. plastic clips
  - PP polypropylene, e.g. Salt filler
  - ABS Acrylonitrile Butadiene Styrene, e.g. Control Panel .

#### **WARNING!**

Packaging material could be dangerous for children!

- For disposing of package and the appliance please go to a recycling centre.
- Therefore cut off the power supply cable and make the door closing device unusable.
- Cardboard packaging is manufactured from recycled paper and should be dis posed in the waste paper collection for recycling.
- By ensuring this product is disposed of correctly, you will help prevent potential negativeconsequences for the environment and human health, which could otherwise be caused by inappropriate waste handling of this product.
- For more detailed information about recycling of this product, please contact your local city office and your household waste disposal service.

### 3. OPERATION INSTRUCTION

#### IMPORTANT

To get the best performance from your dishwasher, read all operating instructions before using it for the first time.

#### Control Panel

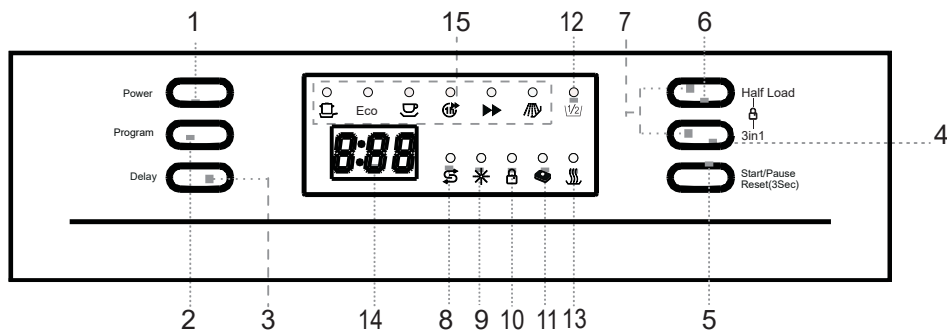

#### Button

- POWER** switch: To turn on/off the power supply.
- PROGRAM** key-press: Press the key to scroll through the wash cycles. The corresponding programme light will be ON to indicate which WASH CYCLE has been selected.
- DELAY** button: The START DELAY will allow you to delay the start time of any cycle automatically up to 24 hours.
- 3 IN 1** - Press this button you can choose the additional function „3 IN 1“.
- START/PAUSE** button: The appliance will start or pause the expected washing cycle.
  - holding down the button for 3 seconds activates the „Reset“ function, which deletes the selected program, and then you can select another program.
- HALF LOAD** - Press this button you can choose or cancel the Half Load function. Select Half Load when using any wash programme (Except Prewash) to save on water, electricity and time if the machine is only half full.
- CHILD LOCK** button: Press the two buttons for 3 seconds, the appliance could be locked and any button can not be used.

#### Indicator

- Salt refill** indicator: The indicator lights up when the softener needs to be refilled.
- Rinse aid refill** indicator: The indicator lights up when dispenser needs to be refilled.
- Child lock** indicator: The „Child Lock“ will be available when you press the Child lock buttons for 3 seconds, and the „Child lock“ indicator lights up after flashing 6 times.
- 3 in 1** indicator: The indicator lights up when the additional function be selected.
- Half Load** - The indicator lights up when the additional function be selected.
- Drying light** - To come on when the dishwasher is drying
- Digital display**: To display the running time remain, malfunction codes and delay time.
- Program indicator light**: When you select a washing programme, the corresponding light will display.

## Dishwasher Features

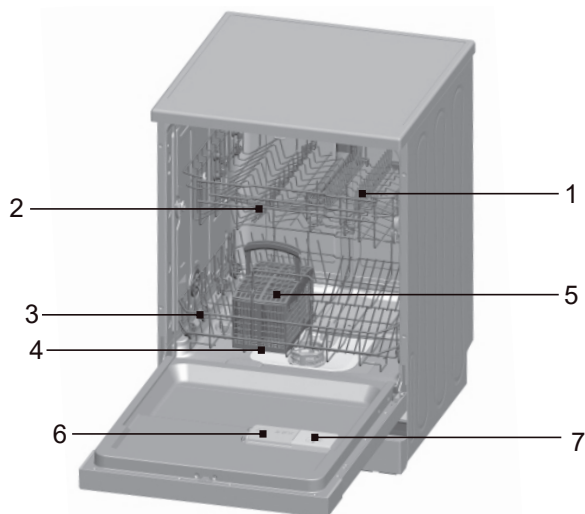

### Front View

1. Upper Basket
2. Spray Arms
3. Lower Basket
4. Water Softener
5. Cutlery basket
6. Detergent Dispenser
7. Rinse Aid Dispenser

## 4. PRIOR USING FOR THE FIRST TIME

### Before using your dishwasher for the first time:

- Set the water softener
- Pour ½ litre of water inside the salt container and then fill with dishwasher salt
- Fill the rinse aid dispenser
- Fill in detergent.

### A. WATER SOFTENER

- The water softener must be set manually, using the water hardness dial .
- The water softener is designed to remove minerals and salts from the water, which would have a detrimental or adverse effect on the operation of the appliance. The higher the content of these minerals and salts, the harder your water is. The softener should be adjusted according to the hardness of the water in your area. Your local Water Authority can advise you on the hardness of the water in your area.

### Adjusting Salt Consumption

- The amount of salt dispensed can be set from H0 to H7.
- Salt is not required at the set value H0.
- Find out about the hardness value of your tap water. Your water utility company will help you with this.
- Set value can be found in the water hardness table.

1. Close the door.

2. Switch on „POWER“ switch.

3. Hold down „PROGRAM“ button and then press „DELAY“ button for 5 seconds. The buzzer rings one time and H flashes on the digital display. (factory setting is H4)

4. To change the setting Press „ **Delay** „ button. Each time the button is pressed, the set value increases by one level; when the value of H7 has been reached, the display jumps back to H0(off).
5. Press „ **Program** „ button. The chosen setting has now been stored.

Water Hardness level		mmol/l <sup>(2)</sup>	Set value on the machine	Regeneration occurs every x programme sequence <sup>3)</sup>
°dH <sup>(1)</sup>	Range			
0 – 8	soft	0 – 1,1	H0	OFF
9 – 10	soft	1,2 – 1,4	H1	13
11 – 12	medium	1,5 – 1,8	H2	9
13 – 15	medium	1,9 – 2,1	H3	7
16 – 20	medium	2,2 – 2,9	H4*	5
21 – 26	hard	3,0 – 3,7	H5	4
27 – 38	hard	3,8 – 5,4	H6	2
39 – 62	hard	5,5 – 8,9	H7	1

<sup>1)</sup> German degree of measurement for the water hardness

<sup>2)</sup> Millimol, international unit for water hardness

<sup>3)</sup> Factory setting

<sup>3)</sup> A regenerációs ciklus további 2,0 liter vizet fogyaszt, az energiafogyasztás 0,001 kWh-val nő

## Water softener

- The hardness of the water varies from place to place.
- If hard water is used in the dishwasher, deposits will form on the dishes and utensils.
- The appliance is equipped with a special softener that uses a salt specifically designed to eliminate lime and minerals from the water.

## Loading the Salt into the Softener

- Always use salt intended for use with dishwasher.
- The salt container is located beneath the rack and should be filled as follows:

### ATTENTION!

Only use salt specifically designed for use in dishwashers! All other types of salt not specifically designed for use in a dishwasher, especially table salt, will damage the water softener. In case of damage caused by the use of unsuitable salt the manufacturer does not give any warranty or is liable for any cause damages. Only fill with salt just before starting one of the complete washing programmes. This will prevent any grains of salt or salty water, which may have been split, remaining on the bottom of the machine for any period of time, which may cause corrosion. After the first wash cycle the control panel light expires.

### WARNING:

if salt is not added, it will cause poor cleaning effect of dishes, and will produce scale.

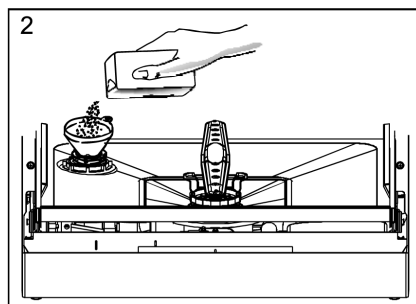
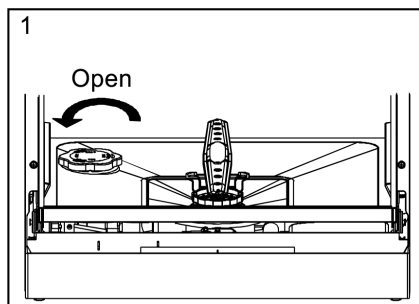

1. Remove the basket and then unscrew and remove the cap from the salt container.
2. If you are filling the container for the first time, fill 2/3 of its volume with water (around 500 ml).
3. Place the end of the funnel (supplied) into the hole and introduce about 1,2 kg of salt. It is Normal for a small amount of water to come out of the salt container.
4. Carefully screw the cap back on.
5. Usually, the salt warning light will be off in 2-6 days after the salt container be filled with salt.
6. Immediately after filling the salt into the salt container, a washing programme should be started – suggest to use the rapid programm. Otherwise filter system, pump or other important parts of the machine may be damaged by salty water. It is out of warranty.

#### NOTE:

- The salt container must be refilled when the salt warning light in 1. the control panel comes on. Though the salt container is filled enough, the indicator light may not black out before the salt fully dissolve. If there is no salt warning light in the control panel (for some models) , you can judge when to load the salt into the softener by the cycles that the dishwasher had run.
- If there are spills of the salt, a soak program could be run to wipe them out.

## B. FILL THE RINSE AID DISPENSER

### Function of Rinse Aid

- Rinse aid is automatically added during the last rinse, ensuring thorough rinsing, and spot and streak free drying.

#### ATTENTION!

Only use branded rinse aid for dishwasher. Never fill the rinse aid dispenser with any other substances (e.g. dishwasher cleaning agent, liquid detergent). This would damage the appliance.

### When to Refill the Rinse Aid Dispenser

- If there is no rinse-aid warning light in the control panel, you can judge the amount of rinse-aid by the color of the optical level indicator "D" located next to the cap. When the rinse-aid container is full, the whole indicator will be dark. As the rinse-aid diminishes, the size of the dark dot decreases. You should never let the rinse aid get below 1/4 full.
- As the rinse aid diminishes, the size of the black dot on the rinse aid level indicator changes, as illustrated below.

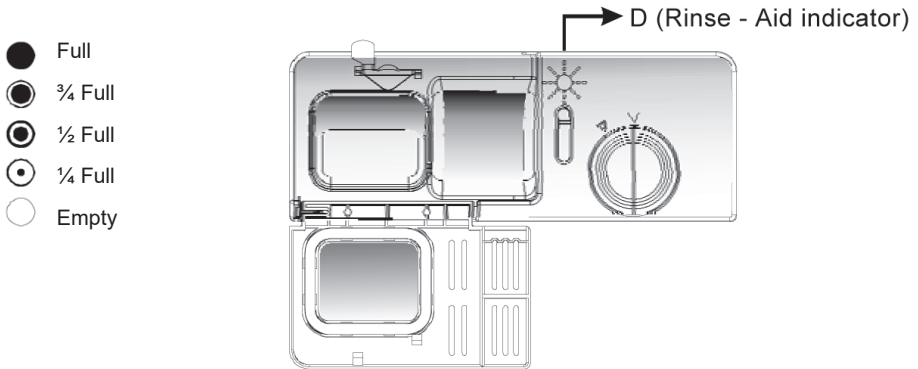

## Rinse aid dispenser



1. To open the dispenser, turn the cap to the “open” (left) arrow and lift it out.
  2. Pour the rinse aid into the dispenser, being careful not to overfill.
  3. Replace the cap by inserting it aligned with “open” arrow and turning it to the closed (right) arrow.
- The rinse aid is released during the final rinse to prevent water from forming droplets on your dishes that can leave spots and streaks. It also improves drying by allowing water to sheet off the dishes.
  - Your dishwashers are designed to use liquid rinse aids. The rinse aid dispenser is located inside the door next to the detergent dispenser. To fill the dispenser, open the cap and pour the rinse aid into the dispenser until the level indicator turns completely black.
  - The volume of the rinse aid container is about 140 ml.
  - Be careful not to overfill the dispenser, because this could cause over sudsing. Wipe away any spills with a damp cloth.
  - Don't forget to replace the cap before you close dishwasher door.

### ATTENTION!

Clean up any rinse aid spill during filling with an absorbent cloth to avoid excess foaming during the next wash.



## Adjusting rinse aid dispenser

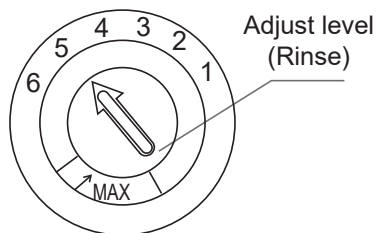

The rinse aid dispenser has six settings. Always start with the dispenser set on “4”. If spots and poor drying are problems, increase the amount of rinse aid dispensed by removing the dispenser lid and rotating the dial to “5”. If the dishes still are not drying properly or are spotted, adjust the dial to the next higher number until your dishes are spot-free. We suggest you to set on “5” (Factory value is “5”)

### NOTE

Increase the dose if there are drops of water or lime spots on the dishes after washing. Reduce it if there are sticky whitish streaks on the dishes or a bluish film on glassware or knife blades.

## C. FUNCTION OF DETERGENT

Detergents with its chemical ingredients are necessary to remove dirt, crush dirt and transport it out of the dishwasher. Most of commercial quality detergents are suitable for this purpose.

### Cocentrated Detergent

Based on their chemical composition, dishwasher can be split in two basic types:

- conventional, alkaline detergents with caustic components
- low alkaline concentrated detergents with natural enzymes

The use of “normal” washing programmes in conjunction with concentrated detergents reduces pollution and is good for your dishes; these wash programmes are specially matched to the dirt-dissolving properties of the enzymes of the concentrated detergent. For this reason “normal” wash programmes in which concentrated detergents are used can achieve the same results that can otherwise only be achieved using “intensive” programmes.

### Detergent tablets

Detergent tablets of different brands dissolve at different speeds. For this reason some detergent tablets cannot dissolve and develop their full cleaning power during short programmes. Therefore please use long programmes when using detergent tablets, to ensure the complete removal of detergent residuals.

### Detergent dispenser

The dispenser must be refilled before the start of each wash cycle following the instructions provided in the Wash Cycle Table. Your dishwashers use less detergent and rinse aid than conventional dishwashers. Generally, only one tablespoon of detergent is needed for a normal wash load. Also, more heavily soiled items need more detergent. Always add the detergent just before starting dishwasher, otherwise it could get damp and will not dissolve properly.

## Amount of Dtergent to Use

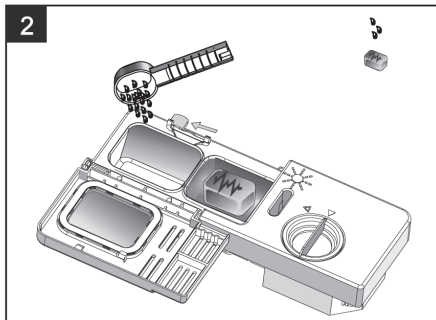
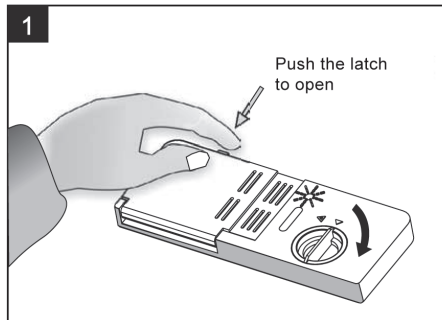

### Note

1. If the lid is closed: press release button. The lid springs open.
2. Always add the detergent just before starting each wash cycle.
3. Only use branded detergent aid for dishwasher.

### WARNING!

Dishwasher detergent is corrosive! Take care to keep it out of reach of children.

## Proper Use of Detergent

- Use only detergent specifically made for use in dishwashers. Keep your detergent fresh and dry. Don't put powder detergent into the dispenser until you're ready to wash dishes.

## Fill in detergent

- Fill the detergent dispenser with detergent.
- The marking indicates the dosing levels, as illustrated on right:

A - The place of main wash cycle detergent placed, "MIN" means approximately 20 g of detergent.

B - The place of pre-wash cycle detergent placed, approximately 5 g of detergent

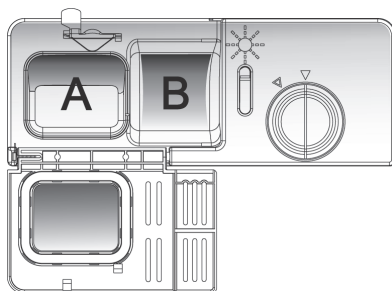

- Please observe the manufacturer's dosing and storage recommendations as stated on the detergent packaging.
- Close the lid and press until it locks in place.
- If the dishes are heavily soiled, place an additional detergent dose in the pre-wash detergent chamber. This detergent will take effect during the pre-wash phase.

### Note

You find information about the amount of detergent for the single programmes on the last page. Please aware, that according to the level soiling and the specific hardness of water differences are possible.

## Detergents

There are 3 sorts of detergents

1. With phosphate and with chlorine
  2. With phosphate and without chlorine
  3. Without phosphate and without chloride
- Normally new pulverised detergent is without phosphate. The water softener function of phosphate is not given. In this case we recommend to fill salt in the salt container even when the hardness of water is only 6 dH. If detergents without phosphate were used in case of hard water often white spots appear at dishes and glasses. In this case please add more detergent to reach better results. Detergents without chlorine do only bleach a little. Strong and coloured spots will not be removed completely. In this case please choose a programme with higher temperature.

**WARNING:** If the washing powder is not added, the washing effect will be poor, resulting in increased water and electricity consumption for secondary washing

## Use of „3 in 1“ Detergent Tablets

### General Advice

- Before using these products you should first check that the water hardness in your supply is compatible with the use of these products as per the detergent manufacturers instructions (on the product packaging).
- These products should be strictly used according to the detergent manufacturers instructions.
- If you encounter problems when using „3 in 1“ products for the first time then please contact the detergent manufacturers care line (the telephone number is given on the product packaging). These products are detergents with integrated and combined detergent/rinse aid and salt functions.
- Before using these products you should first check that the water hardness in your supply is compatible with the use of these products as per the detergent manufacturers (on the product packaging).

### Special Advice

- When using combination products, the rinse-aid and salt lights are no longer useful. It may be helpful to select the lowest possible setting for water hardness.

### To select „3in1“ function:

- Press the power switch and select the 3in1 washing cycle by pressing the function alternative button until the „3in1“ indicator blinks.
- The 3in1 washing cycle will be available after pressing the start/pause button, and the „3in1“ indicator lights.

### To cancel „3in1“ function:

- Follow the 'Cancelling a programme in progress' instructions. If you decide to switch to the use of a standard detergent system we advise that you:
  - Refill both the salt and rinse aid compartments.
  - Switch the water hardness setting to the highest possible position and run for three Eco cycles without load.
  - Readjust the water hardness setting again according to the conditions for your region (For more information please refer to your instruction manual). Note: 3in1 washing cycle is an additional function, they must be used with other programmes (Intensive, Eco and Light).

## 5. LOADING THE DISHWASHER RACKS (EN 60436)

- For best performance of the dishwasher, follow these loading guidelines. Features and appearance of racks and silverware baskets may vary from your model.

### Attention before or after Loading the Dishwasher Racks

- Scrape off any large amounts of leftover food. It is not necessary to rinse the dishes under running water.
- Place objects in the dishwasher in following way:
  - Items such as cups, glasses, pots/pans, etc. are stood upside down.
  - Curve items, or those with recesses, should be at a slant so that water can run off.
  - They are stacked securely and can not tip over.
  - They do not prevent the spray arms from rotating while washing takes place.
  - Very small items should not be washed in the dishwasher as they could easily fall out of the racks.

#### WARNING:

If tableware placement is not standard, it will cause poor cleaning effect

### Loading the Rack

#### 1. Upper Basket

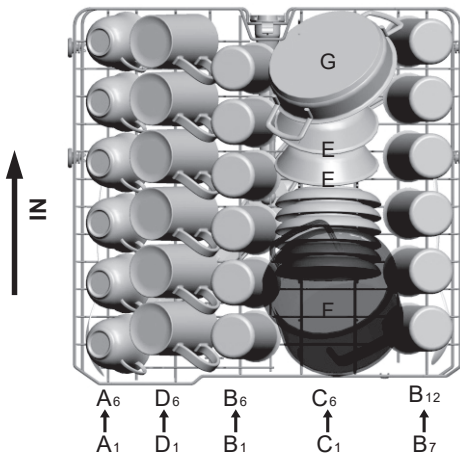

	Item
A	Cup
B	Glass
C	Saucer
D	Mug
E	Dessert bowl
F	Small pot
G	Oven pot

- The upper basket is designed to hold more delicate and lighter dishware such as glasses, coffee and tea cup and saucers, as well as plates, small bowls and shallow pans (as long as they are not too dirty). Position the dishes and cookware so that they do not get moved by the spray of water.

### Adjusting the Upper Basket

- If required, the height of the upper basket can be adjusted in order to create more space for large utensils either in the upper basket or lower basket. The upper basket can be adjusted for height by putting wheels of different height into the rails. Long items, serving

cutlery, salad servers or knives should be placed on the shelf so that they do not obstruct the rotation of the spray arms. The shelf can be folded back or removed when not be required for use. Pokud se police nevyužívá, lze ji zpětně sklopit nebo odstranit.

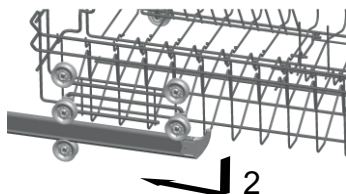
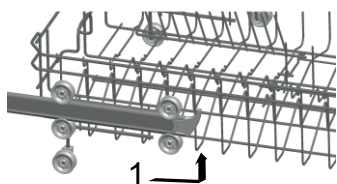

## 2. Lower Basket

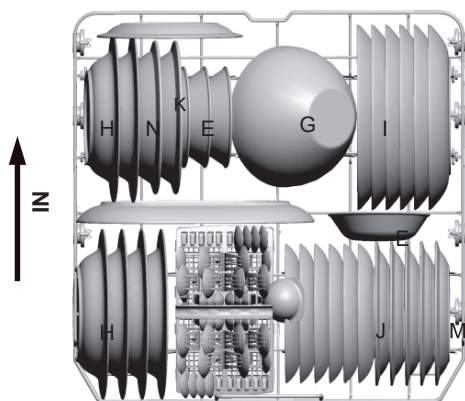

	Item
E	Dessert bowl
H	Soup plate
I	Dinner plate
J	Dessert plate
K	Oval plate
G	Glass bowl
M	Melamine dessert plate
N	Melamine bowl

### Loading the Lower Basket

- We recommend that you place large items which are most difficult to clean in to the lower basket: pots, pans, lids, serving dishes and bowls, as shown in the figure.
- It is preferable to place serving dishes and lids on the side of the baskets in order to avoid blocking the rotation of the top spray arm.
- Pots, serving bowls, etc. must always be placed top down.
- Deep pots should be slanted to allow water to flow out.
- The bottom basket features fold down tine rows so that larger or more pots and pans can be loaded.

### Upper and Lower basket Folding racks

- Folding racks consisting of two parts that are located on the lower basket of your machine are designed in order to let you place big items easier as pots, pans, etc. If requested, each part can be folded separately, or all of them can be folded and larger can be obtained. You can use folding racks by raising them upwards, or by folding.

### 3. Cutlery tray

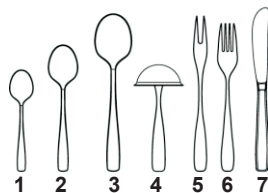
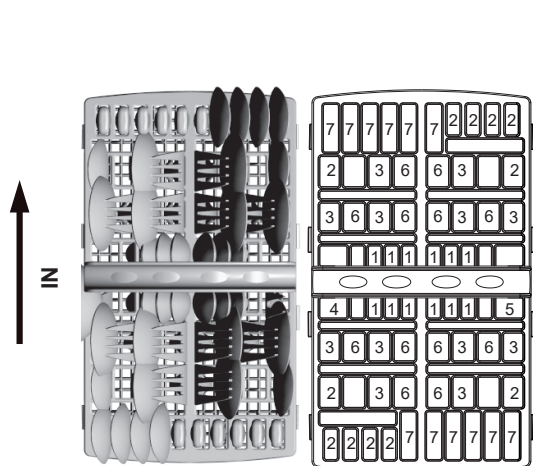

	Item
1	Tea spoons
2	Dessert spoons
3	Soup spoons
4	Gravy ladle
5	Serving fork
6	Forks
7	Knives

- Příbory by měly být umístěny v příborové zásuvce odděleně jeden od druhého ve správné poloze. Ujistěte se, že se nepřekrývají, což by mohlo mít za následek nekvalitní umytí.

#### WARNING!

Do not let any item extend through bottom.

Long bladed knives stored in an upright position are a potential hazard! .

### For washing in the dishwasher the following cutlery/dishes

#### Are not suitable

- Cutlery with wooden, horn china or mother-of-pearl handles
- Plastic items that are not heat resistant
- Older cutlery with glued parts that is not temperature resistant
- Bonded cutlery items or dishes
- Pewter or cooper items
- Lead crystal glass
- Steel items subject to rusting
- Wooden platters
- Items made from synthetic fibres

#### Are of limited suitability

- Some types of glasses can become dull after a large number of washes
- Silver and aluminium parts have a tendency to discolour during washing
- Glazed patterns may fade if machine washed frequently

#### Note

- Do not put in items that are dirty of cigarette ash, candle wax, lacquer or paint.

- If you buy new dishes please make sure that they are suitable for dishwashers.

## Note

- Please do not overload your dishwasher. There is only space for 11 standard dishes.
- Do not use dish that is not suitable for dishwashers. This is important for good results and for reasonable energy consume.

## Loading cutlery and dishes

Before loading the dishes, you should:

- Remove large left-over
- Soften remnants of burnt food in pans

## When loading the dishes and cutlery, please note:

- Dishes and cutlery must not impede the rotation of the spray arms.
- Load hollow items such as cups, glasses, pans etc. with the opening downwards so that water cannot collect in the container or a deep base.
- Dishes and items of cutlery must not lie inside one another, or cover each other.
- To avoid damage to glasses, they must not touch

### ATTENTION!

Long bladed knives stored in an upright position are a potential hazard! Long and/or sharp items of cutlery such as carving knives must be positioned horizontally in the upper basket.

## Damage to glassware and other dishes

### Possible causes

- Type of glass or manufacturing process. Chemical composition of detergent.
- Water temperature and duration of dishwasher programme.

### Suggested remedy

- Use glassware or porcelain dishes that have been marked dishwasher-proof by the manufacturer
- Use a mild detergent that is described as kind of dishes. If necessary, seek further information from detergent manufacturers.
- Select a programme with as low a temperature.
- To prevent damage, take glass and cutlery out of the dishwasher as soon as possible after the programme has ended.





## At the End of the Wash Cycle

- When the working cycle has finished, the buzzer of dishwasher will ring 8 seconds, then stop. Turn off the appliance using the ON/OFF button, shut off the water supply and open the door of the dishwasher. Wait a few minutes before unloading the dishwasher to avoid handling the dishes and utensils while they are still hot and more susceptible to breakage. They will also dry better.

## 6. TURNING ON THE APPLIANCE

### Wash cycle table

Note: (\*) Means: need to fill rinse into the Rinse-Aid Dispenser

Program	Cycle Selection Information	Description of Cycle	Detergent pre/main
 <b>Intensive</b>	For the heaviest soiled loads, such as pots, pans, casserole dishes and dishes that have been sitting with dried food on them for a while.	<ul style="list-style-type: none"> <li>• Pre-wash</li> <li>• Main wash (60 °C)</li> <li>• Rinse1</li> <li>• Rinse2</li> <li>• Hot rinse</li> <li>• Drying</li> </ul>	4/16 g (or 3 in 1)
<b>Eco</b> (*EN60436)	For normally soiled loads, such as pots, plates, glasses and lightly soiled pans. Standard daily cycle.	<ul style="list-style-type: none"> <li>• Pre-wash</li> <li>• Main wash (44 °C)</li> <li>• Hot rinse</li> <li>• Drying</li> </ul>	4/16 g (or 3 in 1)
 <b>Light</b>	For lightly soiled loads, such as plates, glasses, bowls and lightly soiled pans.	<ul style="list-style-type: none"> <li>• Pre-wash</li> <li>• Main wash (45 °C)</li> <li>•</li> <li>• Hot rinse</li> <li>• Drying</li> </ul>	3/15 g (or 3 in 1)
 <b>60 min</b>	For lightly and normally soiled plates and pans for every day.	<ul style="list-style-type: none"> <li>• Hot rinse</li> <li>• Hot rinse</li> <li>• Hot rinse (60 °C)</li> <li>• Drying</li> </ul>	3/15 g
 <b>Rapid</b>	A shorter wash for lightly soiled loads that do not need drying.	<ul style="list-style-type: none"> <li>• Main wash (40 °C)</li> <li>• Hot rinse</li> </ul>	15 g
 <b>Pre-wash</b>	To rinse dishes that you plan to wash later that day	<ul style="list-style-type: none"> <li>• Pre-wash</li> </ul>	-

Note: ECO (\*EN60436) – This programme is the test cycle. The information for comparability test is



## Starting a cycle wash

1. Draw out the basket, load the dishes and push them back.
2. Pour in the detergent (see the section entitled Salt, Detergent and Rinse Aid).
3. Insert the plug into the socket. The power supply is 220–240 V AC / 50 Hz, the specification of the socket is 16 A 250 V AC. Make sure that the water supply is turned on to full pressure.
4. Close the door, press the **ON/OFF** button, and the **ON/OFF** light will turn on.
5. Press the program button. If a program is selected, the response light will light. Then press the **START/PAUSE** button, the dishwasher begins to wash.

### WARNING!

When you press the START/PAUSE button to pause during washing, the program light will stop blinking and the dishwasher will mooring every minute unless you press the START/PAUSE button to start.

Runing time (min)	Energie (kWh)	Water (l)
180	1,3	16,0
237	0,922	11
137	0,85	14
60	0,95	10
39	0,5	7
11	0,01	4

## Change the Programme

- Premise: A cycle that is underway can only be modified if it has only been running for a short time. Otherwise, the detergent may have already been released, and the appliance may have already drained the wash water. If this is the case, the detergent dispenser must be refilled (see the section entitled “ Fill in the Detergent”).
- Press “**Start/Pause**” button for 3s to cancel the programme, then you can change the programme to the desired cycle setting (see the section entitled “Starting a wash cycle”).

**NOTE:** If you open the door when washing, the machine pauses and warning alarm rings. The display shows the error message “E1”. When you close the door, the machine will keep on working after 10 seconds.

## The program lights show the state of the dishwasher

- One of the programme lights on → cycle running
- One of the programme lights blinking → pause

### WARNING!

It is dangerous to open the door when washing, because the hot water may scald you.

in accordance with EN60436.

## Forget to Add a Dish?

A forgotten dish can be added any time before the detergent cup opens.

1. Open the door a little to stop the washing.
2. After the spray arms stop working, you can open the door completely.
3. Add forgotten dishes.
4. Close the door, the dishwasher will work after ten seconds.

### WARNING!

It is dangerous to open the door when washing, because the hot water may scald you.

## Switch Off the Dishwasher

- The digital display appears „---“ and the buzzer rings 6 times, only in this case the programme has ended.
- Switch off the dishwasher by pressing the POWER button.
- Turn off the water tap!
- Open the door carefully. Hot steam may escape when the door is opened!
- Hot dishes are sensitive to knocks. The dishes should be allowed to cool down around 15 minutes before removing from the appliance.
- Open the dishwasher's door, leave it ajar and wait a few minutes before removing the dishes. In this way they will be cooler and the drying will be improved.

## Unloading the dishwasher

- It is normal that the dishwasher is wet inside.

## 7. MAINTANCE AND CLEANING

### Filtering System

- The filter prevent larger remnants of food or other objects from getting inside the pump. This residue can occasionally clog up the filters.
- The filter system consists of a coarse filter, a flat (Main filter) and a microfilter (Fine filter).

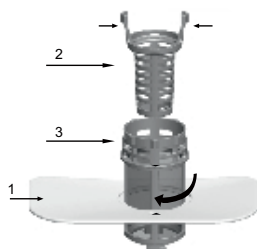

#### 1. Flat filter

- Food and debris will be trapped by a special jet on the lower spray arm.

#### 2. Coarse filter

- Big debris, such as bone and glass that could clog the drain will be trapped in the coarse filter. To remove an item caught in this filter, gently squeeze the taps on the top of this filter and lift it out.

#### 3. Micro filter

- This filter holds soil and food residue in the sump area and prevents it from being redeposit on the dishes during a cycle.
- Inspect the filters for obstructions every time the dishwasher has been used.
- By unscrewing the coarse filter, you can remove the filter system. Remove any food remnants and clean the filters under running water.

## Caring for the Dishwasher

To clean the control panel use a lightly dampened cloth then dry thoroughly. To clean the exterior use a good appliance polish wax. Never use sharp objects, scouring pads or harsh cleaners on any part of the dishwasher.

## Protect Against Freezing

If your dishwasher is left in an unheated place during the winter, ask a service technical to:

1. Cut off electrical power to the dishwasher.
2. Turn off the water supply and disconnect the water inlet pipe from the water valve.
3. Drain water from the inlet pipe and water valve. (Use a pan to catch the water)
4. Reconnect the water inlet pipe to the water valve.
5. Remove the filter in the tub the bottom and use a sponge to use up water in sump.

## Cleaning the Spray Arms

It is necessary to clean the spray arms regularly for hard water chemicals will clog the spray arm jets and bearings. To remove the spray arms, grasp the middle of the spray arm, pull it upwards and remove the arm. Wash the arms in soapy and warm water and use a soft brush to clean the jets. Replace them after rinsing them thoroughly.

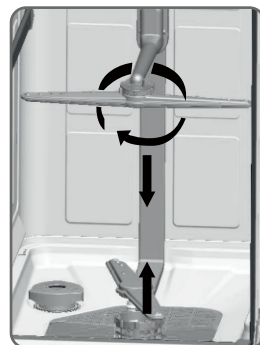

## Cleaning the Filters

- Inspect the filters for obstructions every time the dishwasher has been used.
- By unscrewing the coarse filter, you can remove the filter system. Remove any food remnants and clean the filters under running water.

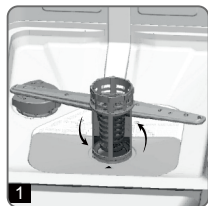

**Step 1:** Turn the filter in anti-clockwise direction.

**Step 2:** lift the filter system up.

### NOTE:

When following this procedure from step 1 to step 2, the filter system will be removed; when following it from step 2 to step 1, the filter system will be installed.

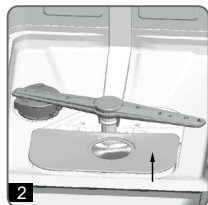

## Filter assembly

- For best performance and results, the filter assembly must be cleaned.
- The filter efficiently removes food particles from the wash water, allowing it to be recirculated during the cycle.
- For this reason, it is a good idea to remove the larger food particles trapped in the filter after each wash cycle by rinsing the semicircular filter and cup under running water. To remove the filter assembly, pull on the cup handle in the upward direction. The entire filter assembly should be cleaned once a week.
- To clean the coarse filter and the fine filter, use a cleaning brush. Then, reassemble the filter parts as shown in the figures left and reinsert the entire assembly in the dishwasher, positioning in its seat and pressing downward.
- The dishwasher must never be used without the filters. Improper replacement of the filter may reduce the performance level of the appliance and damage dishes and utensils.

**WARNING!**

Never run the dishwasher without the filters in place. When cleaning the filters, don't knock on them. Otherwise, the filters could be contorted and the performance of dishwasher could be debased.

**Cleaning the Doors**

- To clean the edge around the door, you should use only a soft warm, damp rag. To prevent penetration of water into the door lock and electrical components, do not use a spray cleaner of any kind.
- Also, never use abrasive cleaners or scouring pads on the outer surfaces because they will scratch the finish. Some papers towels can also scratch or leave marks on the surface.

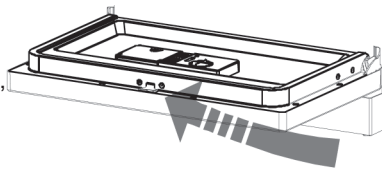
**WARNING!**

Never use a spray cleaner to clean the door panel for it could damage the door lock and electrical components. It is not allowed to use the abrasive agent or some paper towel because of the risk of scratching or leaving spots on the stainless steel surface.

**How to Keep Your Dishwasher in Shape****After Every Wash**

- After every wash, turn off the water supply to the appliance and leave the door slightly ajar so that moisture and odors are not trapped inside.
- Remove the Plug
- Before cleaning or performing maintenance, always remove the plug from the socket. Do not run risks.
- No Solvents or Abrasive Cleaning
- To clean the exterior and rubber parts of the dishwasher, do not use solvents or abrasive cleaning products. Rather, use only a cloth and warm soapy water. To remove spots or stains from the surface of the interior, use a cloth dampened with water and a little white vinegar, or a cleaning product made specifically for dishwashers.

**When You Go on Holiday**

- When you go on holiday, it is recommended that you run a wash cycle with the dishwasher empty and then remove the plug from the socket, turn off the water supply and leave the door of the appliance slightly ajar. This will help the seals last longer and prevent odors from forming within the appliance.

**Moving the Appliance**

- If the appliance must be moved, try to keep it in the vertical position.
- If absolutely necessary, it can be positioned on its back.

**Seals**

- One of the factors that cause odors to form in the dishwasher is food that remains trapped in the seals. Periodic cleaning with a damp sponge will prevent this from occurring.

## 8. INSTALLATION INSTRUCTION

### About Electricity Connecting





#### CAUTION!

for personal safety: DO NOT USE AN EXTENSION CORD OR AN ADAPTER PLUG WITH THIS APPLIANCE. DO NOT, UNDER ANY CIRCUMSTANCES, CUT OR REMOVE THE THIRD GROUNDING PRONG FROM THE POWER CORD.

### Electrical Connection

Please see the rating label to know the rating voltage and connect the dishwasher to appropriate power supply. Time delay fuse or circuit breaker recommended and provide separate circuit serving only this appliance. Insure proper ground

After making sure that the voltage and the frequency values for the current in the home correspond to those on the rating plate and that the electrical system is sized for the max. voltage on the rating plate, insert the plug into an electrical socket which is earthed properly. If the electrical socket to which the appliance must be connected is not appropriate for the plug, replace the socket, rather than using an adaptor or the like as they could cause overheating and burns.

-  Once the appliance has been installed, the power supply cable and the electrical socket should be easily accessible.
-  The cable should not be bent or compressed.
-  If the power supply cable is damaged, it must be replaced by the manufacturer or its Technical Assistance Service in order to prevent all potential hazards. (See Assistance)
-  The company shall not be held responsible for any incidents that occur if these regulations are not observed.

### Grounding instruction

- This appliance must be grounded. In the event of a malfunction or breakdown, grounding will reduce the risk of electric shock by providing a path of least resistance of electric current.
- This appliance is equipped with a cord having an equipment-grounding conductor and a grounding plug. The plug must be plugged into an appropriate outlet that is installed and grounded in accordance with all local codes and ordinances.

#### WARNING!

Improper connection of the equipment-grounding conductor can result in a risk of electric shock. Check with a qualified electrician or service representative if you are in doubt whether the appliance is properly grounded. Do not modify the plug provided with the appliance; If it is not fit for the outlet. Have a proper outlet installed by a qualified electrician.

## Water Connection

### WARNING!

In order to avoid that there is more water staying in the inlet hose, please close the hydrant after using. (For the models: no safety inlet hose.)

## Cold Water Connection

Connect the cold water supply hose to a threaded 3/4 (inch) connector and make sure that it is fastened tightly in place. Water pressure 0.04–1.0 MPa. If the water pipes are new or have not been used for an extended period of time, let the water run to make sure that the water is clear and free of impurities. If this precaution is not taken, there is a risk that the water inlet can get blocked and damage the appliance.

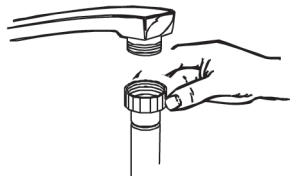

## Positioning the Appliance

Position the appliance in the desired location. The back should rest against the wall behind it, and the sides, along the adjacent cabinets or wall. The dishwasher is equipped with water supply and drain hoses that can be positioned to the right or the left to facilitate proper installation.

## Levelling the Appliance

- Once the appliance is positioned, adjust the feet (screwing them in or out) to adjust the height of the dishwasher, making it level. In any case, the appliance should not be inclined more than 2°.
- NOTE: The maximum adjustment height of the feet is 20 mm

## Drain hose Connection

- Insert the drain hose into a drain pipe with a minimum diameter of 40 mm, or let it run into the sink, making sure to avoid bending or crimping it. Use the special plastic support that comes with the appliance.
- The free end of the hose must be at a height min 50 cm max. 110 cm and must not be immersed in water.

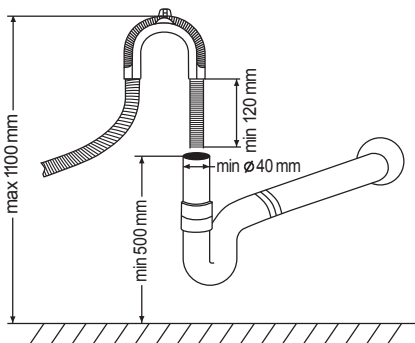

## How to Drain Excess Water From Hoses

- If the sink is 1000 higher from the floor, the excess water in hoses cannot be drained directly into the sink. It will be necessary to drain excess water from hoses into a bowl or suitable container that is held outside and lower than the sink.

## Water Outlet

- Connect the water drain hose. The drain hose must be correctly fitted to avoid water leaks.
- Ensure that the water inlet hose is not kinked or squashed.

## Extension Hose

- If you need a drain hose extension, observe to use a similar drain hose.
- It must be no longer than 4 metres; otherwise the cleaning effect of the dishwasher could be reduced.

## Syphon Connection

- The waste connection must be at a height of min 50cm and max. 110 cm from the bottom of the dish.
- The water drain hose should be fixed by a hose clip.

## Start of dishwasher

The followings should be checked before starting the dishwasher.

1. Whether the dishwasher is level and fixed
2. Whether the inlet valve is opened
3. Whether there is leakage at the connections of the conducts
4. Whether the wires are tightly connected
5. Whether the power is switched on
6. Whether the inlet and drain hoses are knotted
7. All packing materials and printings should be taken out from the dishwasher

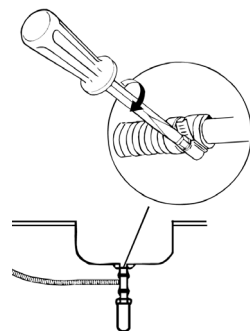

### ATTENTION!

After installation, please put this manual into the bags of printings.  
The content of this manual is very helpful to the users.

## 9. TROUBLESHOOTING TIPS

### Before Calling for Service

Review the charts on the following pages may make you be free of calling for service.

Problem	Possible Causes	What to do
Dishwasher doesn't run	Fuse blown, or the circuit breaker acted	Replace fuse or reset circuit breaker. Remove any other appliances sharing the same circuit with the dishwasher.
	Power supply is not turned on	Make sure the dishwasher is turned on and the door is closed securely. Make sure the power cord is properly plugged into the wall socket.
	Water pressure is low	Check that the water supply is connected properly and the water is turned on.
Noise	Some audible sounds are normal	Sound from soft food shredding action and detergent cup opening.
	Utensils are not secure in the baskets or something small has dropped into the basket	To ensure everything is secured in the dishwasher.
	Motor hums	Dishwasher has not been used regularly. If you do not use it often, remember to set it to fill and pump out every week, which will help keep the seal moist.
Suds in the tub	Improper detergent	Use only the special dishwasher detergent to avoid suds. If this occurs, open the dishwasher and let suds evaporate. Add 1 gallon of cold water to the tub. Close and latch the dishwasher, then Start the „soak“ wash cycle to drain out the water. Repeat if necessary.
	Spilled rinse agent	Always wipe up rinse agent spills immediately.
Stained tub interior	Detergent with colorant was used	Make sure that the detergent is the one without colorant.
Dishe are not dried	Rinse agent dispenser is empty	Make sure that the rinse agent dispense is filled.



Problem	Possible Causes	What to do
Dishes and flatware not clean	Improper program	Select stronger program
	Improper rack loading	Make sure that the action of the detergent dispenser and spray arms are not blocked by large dishware.
Spots and filming on glasses and flatware	Extremely hard water Low inlet temperature Overloading the dishwasher Improper loading Old or damp powder detergent Empty rinse agent dispenser Incorrect dosage of detergent	To remove spots from glassware: Take out all metal utensils out of the dishwasher. Do not add detergent. Choose the longest cycle. Start the dishwasher and allow it to run for about 18 to 22 minutes, then it will be in the main wash. Open the door to pour 2 cups of white vinegar into the bottom of the dishwasher. Close the door and let the dishwasher complete the cycle. If the vinegar does not work: Repeat as above, except use 1/4 cup (60 ml) of citric acid crystals instead of vinegar.
Cloudiness on glassware	Combination of soft water and too much detergent	Use less detergent if you have soft water and select a shortest cycle to wash the glassware and to get them clean.
White film on inside surface	Tea or coffee stains	Using a solution of ½ cup of bleach and 3 cups warm water to remove the stains by hand. <b>WARNING:</b> You have to wait for 20 minutes after a cycle to let the heating elements cool down before cleaning interior; otherwise, burns will happen.
	Iron deposits in water can cause an overall film	You have to call a water softener company for a special filter.
White film on inside surface	Hard water minerals	To clean the interior, use a damp sponge with dishwasher detergent and wear rubber gloves. Never use any other cleaner than dishwasher detergent for the risk of foaming or suds.
Detergent cup lid won't latch	Dial is not in the OFF position.	Turn the Dial to OFF position and slide the door latch to the left.
Detergent left in dispenser cups	Dishes block detergent cups	Re-loading the dishes properly.
Steam	Normal phenomenon	There is some steam coming through the vent by the door latch during drying and water draining.

Problem	Possible Causes	What to do
Black or gray marks on dishes	Aluminum utensils have rubbed against dishes	Use a mild abrasive cleaner to eliminate those marks.
Water standing in the bottom of the tub	This is normal	A small amount of clean water around the outlet on the tub bottom keeps the water seal lubricated.
Dishwasher leaks	Overfill dispenser or rinse aid spills	Be careful not to overfill the rinse aid dispenser. Spilled rinse aid could cause oversudsing and lead to overflowing. Wipe away any spills with a damp cloth.
	Dishwasher isn't level	Make sure the dishwasher is level.
Water flow out	Damaged or defective drain pump	Replace the drain pump

## Error codes

When some malfunctions come on, the appliance will display error codes to warn you:

Codes	Meanings	Possible Causes
E1	Door open	The door is opened when the dishwasher is operating
E2	Water inlet	Water inlet malfunction
E4	Temperature sensor	Temperature sensor malfunction
E5	Overflow/leakage	Overflow occurs/Water leakage occurs
E7	Heating element	Abnormal heating

**WARNING!** If overflow occurs, turn off the mainwater supply before calling service. If there is water in the base pan because of an overfill or small leak, the water should be removed before restarting the dishwasher.

### WARNING!

If there is an error code that cannot be solved, please request professional assistance.

## 10. TECHNICAL INFORMATION

### Product information sheet (EN 60436)

**Supplier's name or trade mark:** GODDESS

**Supplier's address:** náměstí Práce 2523, 760 01 Zlín, CZ

**Model identifier:** GODDFE1267DW9E, GODDFE1267DX9E

#### General product parameters:

Parameter	Value	Parameter	Value	
Rated capacity (ps) <sup>(a)</sup>	12	Dimensions in cm	Height	85
			Width	60
			Depth	60
EEI <sup>(a)</sup>	55,9	Energy efficiency class <sup>(a)</sup>	E	
Cleaning performance index <sup>(a)</sup>	1,130	Drying performance index <sup>(a)</sup>	1,090	
Energy consumption in kWh [per cycle], based on the eco programme using cold water fill. Actual energy consumption will depend on how the appliance is used.	0,922	Water consumption in litres [per cycle], based on the eco program. Actual water consumption will depend on how the appliance is used and on the hardness of the water.	11	
Programme duration (h:min)	3:57	Type	Free-standing	
Airborne acoustical noise emissions (dB(A) re 1 pW) <sup>(a)</sup>	47	Airborne acoustical noise emission class <sup>(a)</sup>	C	
Off-mode (W) <sup>(a)</sup>	0,49	Standby mode (W) <sup>(a)</sup>	0,6	
Delay start (W) (if applicable)	1,00	Networked standby (W) (if applicable)	N/A	
<b>Minimum duration of the guarantee offered by the supplier:</b>			<b>24 months</b>	

#### Additional information:

**Weblink to the supplier's website, where the information in point 6 of Annex II to Commission Regulation (EU) 2019/2022 is found: [www.goddess.cz](http://www.goddess.cz)**

<sup>(a)</sup> with ECO program

We reserve the right to change technical specifications.

- The device meets the European standards and the directives in the current version at delivery.
  - LVD 2014/35/EU
  - EMC 2014/30/EU
  - EU 2019/2022

**NOTE:**

The above values have been measured in accordance with standards under specified operating conditions. Results may vary greatly according to quantity and pollution of the dishes, water hardness, amount of detergent, etc.

- The manual is based on the European Union's standards and rules.
- Technical information can be found on the type plate inside the appliance (or on its back side) and on the energy label.
- "Information Sheet" and "Directions for Use" can be downloaded at: **www.goddess.cz**.
- QR code on the energy label supplied with the appliance provides a web link to information concerning the specification of this appliance in the EU EPREL database.
- Keep the energy label together with user manual and all other documentation supplied with this appliance.
- The same information in the EPREL database can also be found at:  
**https://eprel.ec.europa.eu**
- The model name (product number) can be found on the type plate of the appliance and also on the energy label supplied with the appliance.
- We reserve the right to change technical specifications.

## 11. CUSTOMER CARE AND SERVICE

- Always use original spare parts.
- When contacting our authorised service or information line, make sure you have the following information available: the model name (product number) and serial number (SN).
- This information can be found on the type plate (or on a separate label near it).
- The manufacturer reserves the right for change without prior notice.
- Original spare parts for particular selected components of the product are available at least 7 or 10 years from the launch of the last piece of the appliance on the market (depending on the type of the component).
- The manufacturer provides standard legal warranty for the appliance for a period of 24 months.
- For more information regarding service and purchase of spare parts, visit our website:  
**www.etasince1943.com/support**

## 12. WARNING



**WARNING:** DO NOT USE THIS PRODUCT NEAR WATER, IN WET AREAS TO AVOID FIRE OR INJURY OF ELECTRIC CURRENT. ALWAYS TURN OFF THE PRODUCT WHEN YOU DON'T USE IT OR BEFORE A REVISION.

THERE AREN'T ANY PARTS IN THIS APPLIANCE WHICH ARE REPARABLE BY CONSUMER. ALWAYS APPEAL TO A QUALIFIED AUTHORIZED SERVICE. THE PRODUCT IS UNDER A DANGEROUS TENTION.

### Old electrical appliances, used batteries and accumulators disposal



This symbol appearing on the product, on the product accessories or on the product packing means that the product must not be disposed as household waste. When the product/ battery durability is over, please, deliver the product or battery (if it is enclosed) to the respective collection point, where the electrical appliances or batteries will be recycled. The places, where the used electrical appliances are collected, exist in the European Union and in other European countries as well. By proper disposal of the

product you can prevent possible negative impact on environment and human health, which might otherwise occur as a consequence of improper manipulation with the product or battery/ accumulator. Recycling of materials contributes to protection of natural resources. Therefore, please, do not throw the old electrical appliances and batteries/ accumulators in the household waste. Information, where it is possible to leave the old electrical appliances for free, is provided at your local authority, at the store where you have bought the product. Information, where you can leave the batteries and accumulators for free, is provided to you at the store, at your local authority.

**TARTALOM****HU - MOSOGATÓGÉP**

1. FONTOS BIZTONSÁGI INFORMÁCIÓK .....	123
2. HULLADÉKKEZELÉS .....	125
3. MŰKÖDTETÉSI TANÁCSOK .....	126
4. ELSŐ HASZNÁLAT ELŐTT .....	127
5. KOSARAK TÖLTÉSE EN 60436 SZERINT .....	134
6. KÉSZÜLÉK BEKAPCSOLÁSA .....	138
7. TISZTÍTÁS ÉS KARBANTARTÁS .....	140
8. BEÜZEMELÉSI TANÁCSOK .....	143
9. HIBAKERESÉSI TIPPEK .....	146
10. TECHNIKAI INFORMÁCIÓ .....	149
11. ÜGYFÉLSZOLGÁLAT ÉS SZERVIZ .....	151
12. FIGYELEM .....	151

## HU - Mosogatógép DFE1267DW9E | DFE1267DX9E

### Olvassa el ezt a kézikönyvet

#### Tisztelt Vásárló,

- Kérjük, hogy olvassa el alaposan ezt a kézikönyvet és őrizze meg a későbbiekre.
- Adja oda a készülék későbbi tulajdonosainak..
- Ez a kézikönyv biztonsági előírásokat, működtetési tanácsokat, beüzemelési előírásokat, hibakeresési tanácsokat, stb. tartalmazó fejezetekből áll.
- A gondos tanulmányozás segítséget nyújt a mosogatógép helyes használatában és karbantartásában.

### 1. FONTOS BIZTONSÁGI INFORMÁCIÓK

#### OLVASSA EL AZ ÖSSZES UTASÍTÁST A KÉSZÜLÉK HASZNÁLATA ELŐTT

##### FIGYELMEZTETÉS!

A készülék működtetése során kövesse az összes alapvető biztonsági előírást, ide értve az alábbiakat:

##### FIGYELMEZTETÉS!

**A HIDROGÉN GÁZ ROBBANÁSVESZÉLYES**  
(azokra a készülékekre vonatkozik, melyeket meleg vízhez csatlakoztattak)

Bizonyos körülmények között hidrogén gáz keletkezhet azon meleg vízzel üzemelő készülékeknél, melyeket legalább két hete nem használtak. A **HIDROGÉN GÁZ ROBBANÁSVESZÉLYES**. Ha a meleg vízzel üzemelő készülékét ilyen hosszú ideig nem használta, használat előtt nyissa meg a meleg víz csapokat és hagyja jó pár percig folyni a meleg vizet. Ez kiengedi a keletkezett hidrogén gázt. Mivel a gáz gyúlékony, mellőzze a dohányzást és a nyílt láng használatát ezen idő alatt.

#### FIGYELMEZTETÉS! MEGFELELŐ HASZNÁLAT

- Ne feszegetse, ne üljön vagy álljon az ajtóra vagy az edénytartó polcra.
- Használat közben, vagy közvetlenül utána ne érintse meg a melegítő elemet.
- Ne működtesse a készüléket ha nincs minden záró panel a helyén. Működés közben nagyon óvatosan nyissa ki az ajtót. A víz kispriccelhet.

- A nyitott ajtóra ne helyezzen nehéz tárgyakat, mert a készülék felborulhat.

Mosásra váró tárgyak behelyezése során:

- helyezze úgy az éles tárgyakat, hogy azok ne károsíthassák az ajtó szigetelését
- a vágási sérülések elkerülése érdekében a késeket nyéllel felfelé helyezze el

### FIGYELMEZTETÉS

a késeket és egyéb hegyes tárgyakat a kosárban fektetve vagy a veszélyes részükkel lefelé kell elhelyezni

- Használat közben a műanyag eszközök ne érjenek a melegítő elemhez.
- A mosogatás végeztével ellenőrizze, hogy a tisztítószer adagoló kiürült.
- Ne mosogasson a készülékben olyan műanyag tárgyakat, melyeken nincs feltüntetve, hogy alkalmasak. Az ilyen tárgyaknál ellenőrizze a gyártó ajánlását.
- Csak automata mosogatógéphez gyártott mosogató és öblítő szereket használjon. Soha ne használjon szappant, mosóport vagy kézmosószert a mosogatógépben
- Tartsa távol a gyermekeket a mosogató és öblítő szer adagolótól és a nyitott ajtótól, mert a készülék belsejében maradhatott vegyszer.
- Ellenőrizze, hogy gyermekek nem játszanak a készülékkel.
- A készüléket gyermek és gondoskodásra szoruló személy nem használhatja felügyelet nélkül.
- A mosogató szerek erősen lúgosak. Lenyelés esetén nagy veszélyt jelentenek. Kerülje a bőrrel és szemmel való érintkezést és tartsa távol a gyermekeket a nyitott ajtótól.
- Az ajtót ne hagyja nyitva, mert balesetveszélyes
- A készüléket háztartási és beltéri használatra tervezték
- Az áramütés elkerülése érdekében a sérült elektromos kábelt csak a gyártó, annak szakembere vagy megfelelően képzett személy cserélheti ki.
- A csomagolóanyagokat a hulladékgazdálkodási előírásoknak megfelelően dobja ki.
- A készülék csak a rendeltetési céljára használható.
- A beüzemelés során a kábelt nem szabad túlságosan összetekerni vagy megfeszíteni.
- A készüléket a vízhálózatra új tömlőkkel csatlakoztassa, ne használjon régi tömlőket.



- A készüléket nem használhatja csökkent fizikai, érzékelési vagy mentális képességű személy (ide értve a gyerekeket), vagy tapasztalat és ismeret hiányos személy, amíg nem kapott megfelelő felügyeletet és oktatást a készülék használatáról egy a biztonságukért felelős személytől.
- Tisztítás és karbantartás előtt húzza ki a készüléket az elektromos hálózatról.

## **OLVASSA EL ALAPOSAN ÉS TARTSA BE EZEKET A BIZTONSÁGI ELŐÍRÁSOKAT. ŐRIZZE MEG A KÉZIKÖNYVET**

### **2. HULLADÉKKEZELÉS**

- Ne dobja ki a készüléket a többi háztartási hulladékkal együtt.
- Az ilyen jellegű hulladék összegyűjtése és külön kezelése szükséges.
- A csomagolóanyagokat is felelősségteljes hulladékkezeléssel dobja ki.
- Minden csomagoló anyag újrahasznosítható.
- A műanyag részeket a szabványos nemzetközi rövidítésekkel jelölték meg:
  - PE Polietilén: pl. takaró anyag
  - PS Polisztirol: pl. tömítő anyagok
  - POM Polioximetilén: pl. műanyag csiptetők
  - PP Polipropilén: pl. sószűrő
  - ABS Akrlonitrát Butadén Sztirén: pl, vezérlő panel

### **FIGYELMEZTETÉS!**

**A csomagoló anyag gyermekekre veszélyes lehet!**

- A csomagoló anyag és a készülék kidobásához vegye igénybe az újrahasznosítási központokat.
- Vágja le a hálózati kábelt és tegye használhatatlanná az ajtózáro eszközt.
- A karton doboz újrahasznosított anyagból készült és a hulladék papír közé kell kidobni, mert újrahasznosítható.
- A megfelelő hulladékgazdálkodással megelőzheti, hogy a készülék kárt tegyen a környezetben, emberek egészségében, melyek a nem megfelelő kezelés következményei lehetnek.
- További információért forduljon a helyi hatóságokhoz és hulladék kezelő központokhoz.

### 3. MŰKÖDTETÉSI TANÁCSOK

#### FONTOS!

Hogy a legtöbbet hozhassa ki a mosogatógépből, első használat előtt olvassa el a működtetési tanácsokat.

#### Vezérlő panel

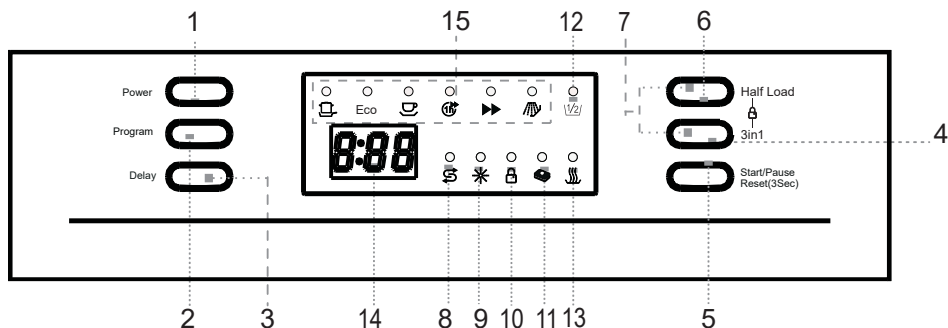

#### Gomb

- POWER** - Kapcsoló: A készülék be/kikapcsolása.
- PROGRAM** - A gomb ismételt megnyomásával válassza ki a kívánt programot! Az ellenőrző fény a kiválasztott programot jelzi.
- DELAY** gomb: Megnyomásával akár 24 órával késleltetheti a program elindítását.
- 3 IN 1** - Megnyomásával kapcsolhatja be/ki 3 az 1-ben tableta funkció.
- START/PAUSE** - Megnyomásával indítsa, vagy szüneteltesse a mosást.  
- 3 másodpercig lenyomva tartva a gombot aktiválja a „Reset” funkciót, amely törli a kiválasztott programot, majd kiválaszthat egy másik
- HALF LOAD** - Nyomja meg ezt a gombot a „FÉL TERHELÉS” funkció be- és kikapcsolásához. Ha a mosogatógép csak félig tele van, és bármilyen mosási programot használ (az ELŐMOSÁS kivételével), válassza a „FÉL TERHELÉS” lehetőséget a víz, az áram és az idő megtakarítása érdekében.
- GYEREKZÁR** - Ennek a két gombnak az egyszeri hosszú megnyomásával (3 másodpercig) zárja be a mosogatógép vezérlését. Ha szeretné a vezérlést újra kioldani, nyomja meg a gombokat újra!

#### Lámpa

- Só hozzáadási ellenőrző fény** - Felvilágít, ha szükséges sót hozzáadni.
- Öblítő hozzáadási ellenőrző fény** - Felvilágít, ha szükséges öblítőt hozzáadni.
- Gyerekzár indikátora** - Gyerekzár bekapcsolása után 6x felvillog, utána a gyerekzár bekapcsolt állapota közben világítani fog.
- 3 az 1-ben indikátor** - A funkció bekapcsolt állapota közben világítani fog.
- 1/2** - Akkor világít, ha a „FÉL TERHELÉS” lehetőséget választotta.
- Szárítás** - Akkor világít, amikor a szárítás folyamatban van.
- Digitális kijelző** - A hátralévő idő, hiba kódok és késeltett indítás jelzése.
- Kiválasztott program indikátorai** - A megfelelő ellenőrző fény jelzi.

## Mosogatógép funkciói

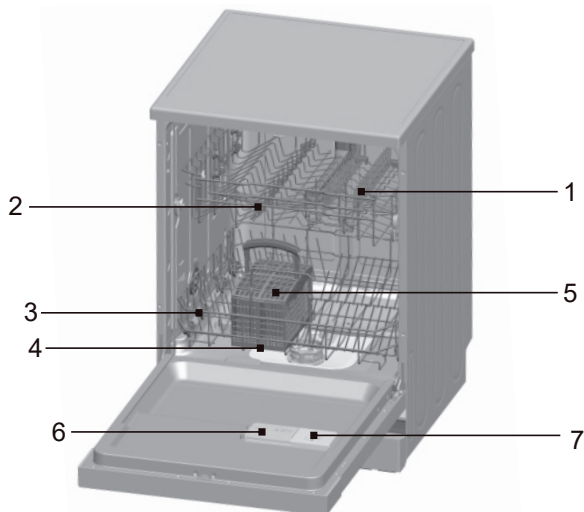

### Előnézet

1. Felső kosár
2. Mosogató karok
3. Alsó kosár
4. Vízlágyító
5. Evőeszközkosár
6. Mosószer adagoló
7. Öblítő adagoló

## 4. ELSŐ HASZNÁLAT ELŐTT

Mielőtt első alkalommal használná a mosogatógépet:

- állítsa be a vízlágyítót
- öntsön ½ liter vizet a só tartályba és töltsse fel mosogató sóval
- töltsse fel az öblítő szer adagolót
- töltsse fel a mosogatószert adagolót

### A. VÍZLÁGYÍTÓ

- A vízlágyítót kézzel kell beállítani, a víz keménységi fokának megfelelően.
- A vízlágyító célja, hogy eltávolítsa a vízből az ásványokat és sókat, melyek befolyásolnák a készülék működését. Minél magasabb az ásványi anyag és só tartalma, annál keményebb a víz. A lágyítót a háztartási víz keménységéhez kell állítani. Erről a helyi hatóságoknál tájékozódhat.

### Só fogyasztás beállítása

A mosogatógép lehetővé teszi a só fogyasztásának beállítását, a víz keménysége alapján. Így a só szükségét optimalizálhatja és szabályozhatja. A só fogyasztás szabályozásánál járjon el a következő utasítások szerint. A só adagoló H0 és H7 között beállítható, mivel a H0 beállítás azt jelenti, hogy a só nincs adagolva. Állapítsa meg a víz keménységét (forduljon a vízművekhez) és állítsa be az adagolást a víz keménység táblázat alapján:

1. Csukja be az ajtót!
2. Kapcsolja be a mosogatógépet a „**POWER**“ kapcsolóval!
3. Tartsa megnyomva a „**PROGRAM**“ gombot és utána nyomja meg 5 másodpercre a „**DELAY**“ gombot! Elhangzik egy hangjelzés és a kijelzőn a „H..“ felirat elkezd villogni (gyári beállítás H4).

4. A „Delay“ gomb megnyomásával lehet a beállítást változtatni, minden megnyomással 1 fokozattal. A H7 fokozat elérése után automatikusan ugrik H0 fokozatra (adagolás kikapcsolva).
5. Nyomja meg a „Program“ gombot! A beállítás le lesz mentve a készülék memóriájába.

Víz keménységi foka		mmol/l <sup>2)</sup>	Beállítható érték	A regenerálás x programsorozatonként történik <sup>3)</sup>
°dH <sup>1)</sup>	Keménység			
0 – 8	lágy	0 – 1,1	H0	OFF
9 – 10	lágy	1,2 – 1,4	H1	13
11 – 12	közepes	1,5 – 1,8	H2	9
13 – 15	közepes	1,9 – 2,1	H3	7
16 – 20	közepes	2,2 – 2,9	H4*	5
21 – 26	kemény	3,0 – 3,7	H5	4
27 – 38	kemény	3,8 – 5,4	H6	2
39 – 62	kemény	5,5 – 8,9	H7	1

<sup>1)</sup> Német vízkeménység mérő (fok)

<sup>2)</sup> Millimol, nemzetközi vízkeménység mértékegység

<sup>\*)</sup> Gyári beállítás

<sup>3)</sup> A regenerációs ciklus további 2,0 liter vizet fogyaszt, az energiafogyasztás 0,001 kWh-val nő

## Vízlágyító

- víz keménységi foka helyenként eltérő.
- Ha a víz kemény, az edényeken és evőeszközökön lerakódás képződik.
- A készüléket ellátták egy speciális vízlágyítóval, amely egy erre a célra (ásványi anyagok és mésztartalom) kifejlesztett sót használ.

## Só hozzáadása a lágyítóhoz

- Mindig a készülékhez javasolt sót használja.
- A só tartályt a polc alatt találja és az alábbiak szerint kell feltölteni:

### FIGYELEM!

Csak mosogatógépek számára kifejlesztett sót használjon! Minden más só, főleg a konyhasó, kárt tesz az adagolóban. A nem megfelelő só használatából eredő károkért a gyártó nem vállal garanciát és nem felelős a károsodásért. Csak a komplett mosogatási program elindítása előtt töltsen fel sóval. Ezzel megakadályozza, hogy a só vagy a víz kerüljön a készülék aljára, mely korróziót okoz. Az első mosogatási ciklus végén a panel lámpa elalszik.

### FIGYELMEZTETÉS:

ha nem adunk hozzá sót, az az edények gyenge tisztító hatását eredményezi, és vízkőhöz vezet.

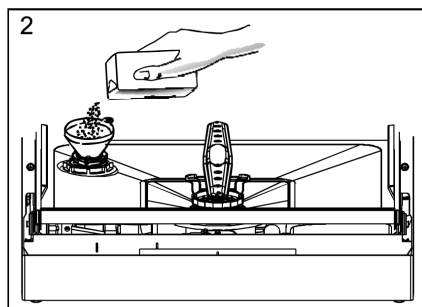
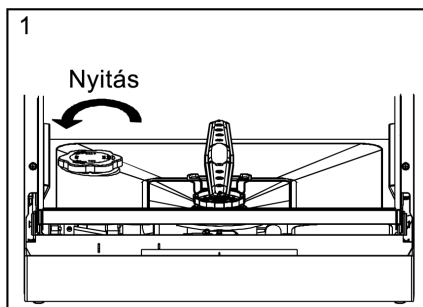

1. Távolítsa el a kosarat és csavarja le a só tartály kupakját
2. Ha első alkalommal tölti fel, 2/3-ig vízzel töltsé meg (kb. ½ liter)
3. Helyezze a tölcser (tartozék) csőrét a nyílásba és öntsön be kb. 1.2 kg sót. Normális, hogy egy kis mennyiségű víz kijön a tartályból.
4. Gondosan tekerje vissza a kupakot
5. Általában a só visszajelző lámpa 2–6 perccel a feltöltés után kialszik.
6. Közvetlenül a só hozzáadása után a mosóprogramnak futnia kell - javasoljuk a „Gyors” programot. Ellenkező esetben előfordulhat, hogy a szűrő a rendszert, a szivattyút vagy a mosogatógép néhány fontos részét károsíthatja a sós víz (ilyen károokra nem vonatkozik a garancia).

## Megjegyzés

- A só tartályt fel kell tölteni, ha a vezérlő panelen kigyullad a só visszajelző lámpa. Bár a tartályt megtöltötte, a visszajelző lámpa nem alszik ki a só teljes feloldódása előtt. Ha nincs visszajelző lámpa (néhány modell esetében), akkor a mosogatási ciklusok alapján becsülje meg a só mennyiségét.
- Ha a só kifolyt, áztatási programot kell futtatni a kimosáshoz.

## B. AZ ÖBLÍTŐ SZER ADAGOLÓ

### Az öblítő szer szerepe

- Az öblítő szert a készülék automatikusan adagolja az utolsó öblítésnél, biztosítva az alapos öblítést, a folt és lerakódás mentes száradást.

#### FIGYELEM!

Csak márkás öblítő szert használjon. Soha ne töltsön más anyagot az öblítő szer adagolóba (pl. mosogatógép tisztító szert, folyékony mosószert). Ez károsíthatja a berendezést.

### Mikor kell újratölteni az adagolót

- Ha nincs visszajelző lámpa a készüléken, akkor a kupak melletti „D” jelű szintjelző színe alapján döntheti el. Ha az öblítő szer tartály tele van, a szintjelző sötét színű. Ahogy fogy az öblítő szer, a sötét folt mérete csökken. Soha ne hagyja a szintet ¼ alá csökkenni.
- Ahogy fogy az öblítő szer, a sötét folt mérete csökken, az alábbiak szerint.

- Teli
- ◐ 3/4 teli
- ◑ 1/2 teli
- ◒ 1/4 teli
- Üres

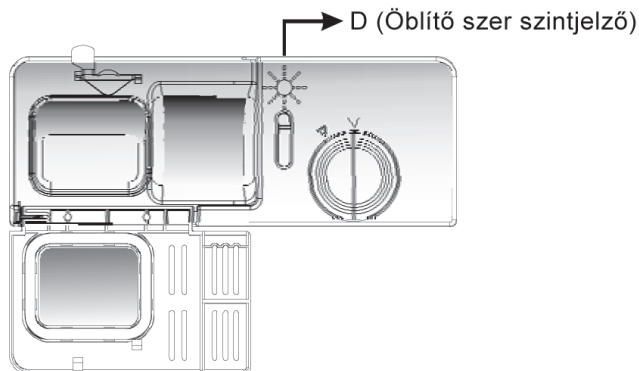

## Öblítő szer adagoló



1. A tartály felnyitásához fordítsa el a kupakot az Nyitás felirathoz a nyíl irányában (balra) és emelje fel
2. Töltse az öblítő szert a tartályba, ügyelve, hogy ne töltse túl
3. Helyezze vissza a kupakot, az Open felirathoz igazítva és fordítsa a Zárás felirat irányába (jobbra)

- Az öblítő szert a készülék automatikusan adagolja az utolsó öblítésnél, biztosítva az alapos öblítést, megakadályozva, hogy a vízcseppek nyomot hagyjanak az edényeken.
- A készüléket úgy tervezték, hogy folyékony öblítő szert használjon. Az öblítő szer adagolót az ajtóban találja, a mosogatószer adagoló mellett. A megtöltéséhez nyissa fel a kupakot és töltsön bele öblítő szert, míg a szintjelző teljesen fekete nem lesz.
- A tartály úrtartalma kb. 140 ml.
- Ügyeljen, hogy ne töltse túl az adagolót, mert habosodást okozhat. A mellé folyt öblítőt nedves ronggyal törölje le.
- Ne felejtse el visszatenni a kupakot az ajtó becsukása előtt.

### FIGYELEM!

Töröljön fel minden kifolyt öblítő szert egy jó nedvszívó képességű ronggyal, hogy elkerülje a következő használat során a habosodást.

## Az öblítő szer adagoló beállítása

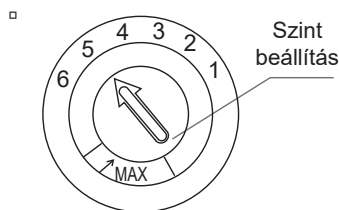

Az öblítő szer adagolónak 6 beállítási lehetősége van. Mindig „4”-es állásról indítsa. Ha pöttyök jelennek meg vagy nem teljes a száradás, növelje az öblítő szer mennyiségét, a fedél leemelése után forgassa a tárcsát a „5”-as állásba. Ha még mindig nem teljes a száradás vagy pöttyök jelennek meg, növelje a mennyiségét, amíg nem elégedett az eredménnyel. Javasoljuk a „5”-es állás használatát (a gyári érték 5-es).

### MEGJEGYZÉS

Növelje a mennyiséget ha a mosogatás végén pöttyök vannak az edényeken, vagy egyéb lerakódás. Csökkentse, ha ragacsos fehér sávok vannak az edényeken vagy kékes filmréteg a poharakon, kések pengéjén.

## C. MOSOGATÓSZER SZEREPE

A mosogatószerre, kémiai összetétele miatt szükség van a kosz eltávolításához, megsemmisítéséhez és elszállításához. A legtöbb kereskedelemben kapható mosogatószer megfelel a célra.

### Koncentrált mosogatószer

Kémiai összetételük alapján a mosogatószereket két csoportba oszthatjuk:

- hagyományos, lúgos mosogatószerek maró összetevőkkel
- alacsony lúgosságú koncentrált mosogatószerek természetes enzimekkel

A „normál” mosogató programok során a koncentrált mosogatószerek használata csökkenti a szennyezést és jó az edényeinek; ezek a programok kifejezetten az enzimek szennyeződésképes oldási képességére vannak kialakítva. Ebből kifolyólag a normál programok koncentrált mosogatószerrel ugyan olyan hatást érnek el, mint az intenzív programok.

### Mosogatószer tabletták

A különböző márkájú mosogatószer tabletták különböző sebességgel oldódnak fel. Ezért néhány tableta nem tud feloldódni és kifejteni teljes hatását a rövid programok során. Alkalmazzon hosszú programokat, ha tablettákat használ, hogy biztosítsa a teljes feloldódást.

### Mosogatószer adagoló

Az adagolót minden használat előtt fel kell tölteni a mosási ciklus táblázatának megfelelően. A készülék a hagyományos mosogatógépekhez képest kevesebb mosogatószert és öblítő szert használ. Általában, normál mennyiségű töltöttség esetén egy evőkanál mosogatószer elég egy mosogatáshoz. A szennyezettebb edények több mosogatószert igényelnek. Mindig közvetlenül a használat előtt adjon hozzá mosogatószert, különben nedves lehet és nem oldódik fel rendszeren.

## Mosogatószer mennyisége

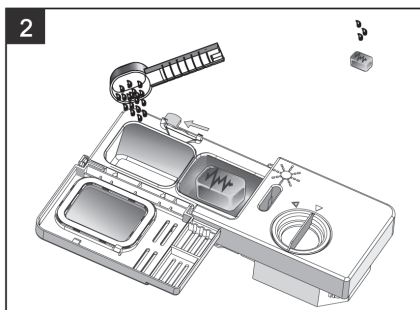
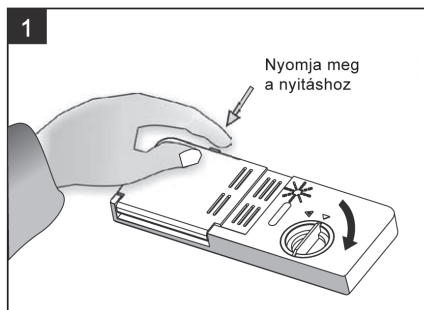

### Megjegyzés

1. Ha a fedél le van csukva: nyomja meg a kioldó gombot. A fedél kinyílik.
2. Mindig közvetlenül a mosogatás előtt adjon hozzá mosogatószert.
3. Csak márkás mosogatószert használjon.

#### FIGYELMEZTETÉS!

A mosogatószer maró hatású. Tartsa távol a gyermekektől.

### Mosogatószer megfelelő használata

- Csak kifejezetten mosogatógépekhez készült mosogatószert használjon. Tartsa szárazon.
- Ne tegyen por alapú mosogatószert a gépbe, amíg nem áll készen a használatra.

### Mosogatószer betöltése

- Töltse fel a tartályt mosogatószerrel.
- A jelölés mutatja az adagolási szinteket:
  - A - Ide töltse a fő mosogatóhoz a mosogatószert, a MIN jelölés kb. 20g mosogatószert jelöl.
  - B - Ide töltse az elő-mosogatóhoz használt mosogatószert, kb. 5g.
- Vegye figyelembe a mosogatószer csomagolásán található adagolási tanácsokat
- Zárja le a fedelet és nyomja, míg a helyére záródik
- Ha az edények erősen szennyezettek, töltsön mosogatószert az elő-mosogató rekeszbe. Ez a mosogatószer az elő-mosogató során fejti ki hatását.

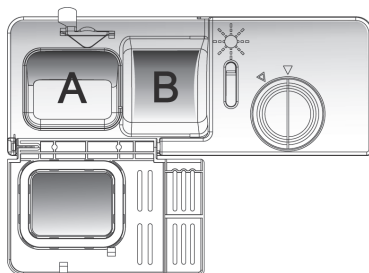

### Megjegyzés

Az utolsó oldalon talál információt a programok során használt mosogatószer mennyiségéről. Vegye figyelembe, hogy a szennyezettség mértékétől és a víz keménységétől függően az értékek eltérhetnek. Tanulmányozza a mosogatószer csomagolásán a gyártó ajánlásait.



## Mosogatószerek

3 típusú mosogatószer létezik:

1. Foszfát és klór tartalmú
2. Foszfát tartalmú, klórmentes
3. Foszfát és klórmentes

- Általában, a por alapú mosogatószerek foszfátmentesek. Nem rendelkeznek a foszfát vízlágyító funkciójával.
- Ebben az esetben akkor is tanácsos sót tölteni a só tartályba, ha a víz keménységi foka 6 dH. Ha kemény víz mellett foszfátmentes mosogatószert használ, fehér pöttyök jelenhetnek meg az edényeken és poharakon. Ebben az esetben használjon több mosogatószert a jobb eredmény eléréséhez.
- A klórmentes mosogatószerek csak enyhén fehérítenek. A makacs és színes szennyeződések nem tűnnek el teljesen. Ebben az esetben válasszon magasabb hőfokon működő programot.

### FIGYELEM:

Ha a mosóport nem adják hozzá, a mosási hatás gyenge lesz, ami megnövelt víz- és villamosenergia-fogyasztást eredményez a másodlagos mosáshoz

## „3 az 1-ben“ tablettá használata

### Általános ajánlások

- Ezek a mosogató tabletták az öblítőt és vízlágyítót (sót) tartalmazzák.
- Használat előtt ellenőrizze, hogy a víz keménysége lehetővé teszi-e az ilyen tabletták használatát (lásza a csomagoláson lévő gyári javaslatokat!).
- Ezeket a termékeket pontosan a gyári utasítások szerint használja!
- Ha a „3 az 1-ben“ termékek első használatánál bármilyen problémával találkozik, forduljon a gyártó vevőszolgálatához!

### Speciális javaslatok

- A kombinált termékek használatánál az öblítő és só nem hatékonyak. A vízlágyítás legalacsonyabb fokozatát javasoljuk beállítani!

### „3 az 1-ben“ funkció kiválasztása

- Kapcsolja be a mosogatógépet és válassza ki a 3in1 programot (nyomja meg a 3in1 funkció gombot úgy, hogy a megfelelő indikátor felvillogjon)!
- Start/szünet gomb megnyomásával kapcsolja be a 3in1 programot! A 3in1 indikátor világítani fog.

### „3 az 1-ben“ funkció kikapcsolása

- Járjon el az „Aktuális program kikapcsolása“ utasítások szerint! Ha szeretne szabványos mosogatógépekbe való mosogatószert használni, javasoljuk a következőt betartani:
- Töltse fel az öblítő és só adagolót!
- Állítsa a vízlágyítás fokozatát a legmagasabb szintre és hagyjon három általános mosási programot végigmenni, az edények, vagy evőeszközök nélkül!
- Állítsa a víz keménységi szintet vissza a víz keménysége alapján!

### MEGJEGYZÉS:

A „3v1“ mosogató ciklus és hozzáadott funkció, amelyet valamelyik mosogató programmal kell használni (Intenzív, Eco,Enyhe).

## 5. KOSARAK TÖLTÉSE EN 60436 SZERINT

A készülék legjobb teljesítményen történő működéséhez tartsa be a megtöltési javaslatokat. A tálca és kosár megjelenése és tulajdonságai az egyes modellek esetében eltérhetnek.

### Edény tálca megtöltése előtti és utáni teendők

- Kaparja le a nagyobb mennyiségű ételmaradékot.
- Nem szükséges az edényeket folyó víz alatt előblíteni. Az alábbi módon helyezzen tárgyakat a mosogatógépbe:
  1. Csészék, poharak, kannák és edények fejjel lefelé
  2. A peremmel vagy bemélyedéssel ellátott tárgyak döntve kerüljenek be, hogy a víz kifolyhasson
  3. Stabílan rögzítve, nem borulhatnak fel
  4. Nem akadályozhatják a mosogatási folyamat alatt a fűvókák forgását
  5. Nagyon kicsi tárgyakat ne mosogasson a készülékben, mert kieshetnek a rekeszekből.

#### FIGYELEM:

Ha az asztali edények elhelyezése nem szabványos, akkor az rossz tisztítóhatást eredményez

### Polc megtöltése

#### 1. Felső kosár

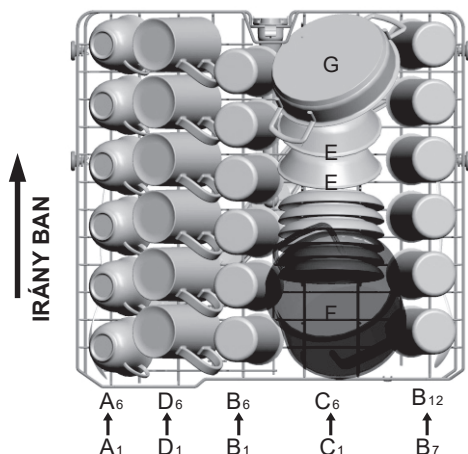

	Tétel
A	Csésze
B	Üveg
C	Csészealj
D	Csésze
E	Desszert tál
F	Kis fazék
G	Rakott

- A felső kosárba lehet finomabb és könnyebb edényeket pakolni, mint például a poharak, csészék és kávéskanálak, tányérok, tálak és kisebb vékony edények (ha nem nagyon koszosak).
- Helyezze el az edényeket úgy, hogy a víz ne tudja azokat mozgatni.

## A felső kosár beállítása

- Ha szükséges, a felső kosár magassága állítható annak érdekében, hogy a felső, vagy alsó kosárban több helye legyen a nagy edényeknek. Szükség esetén állítsa be a sínek és a kerekek magasságát.
- A hosszú edényeket, tálakat és késeket úgy kell a mosogatógépbe behelyezni, hogy semmi ne akadályozza a szóró karok mozgását. Ha a polcot nem szeretné használni, hajtsa azt le, vagy távolítsa el.

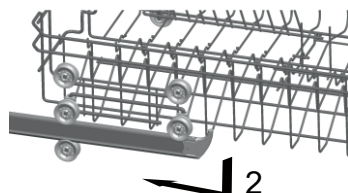
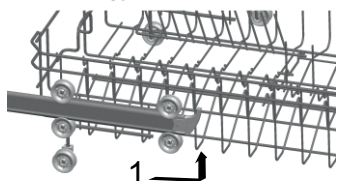

## 2. Alsó kosár

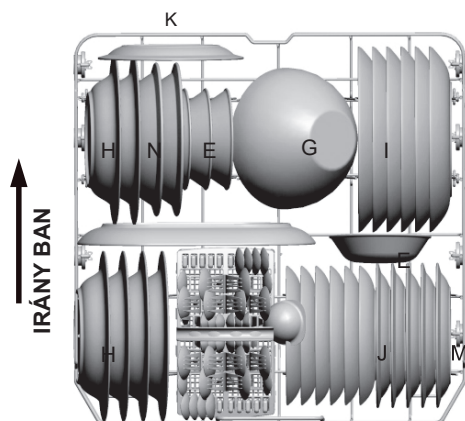

	Tétel
E	Desszert lemez
H	Mélytányér
I	Vacsoratál
J	Desszertál
K	Ovális lemez
G	Üvegtál
M	Melamin desszert lemez
N	Melamin tál

## Alsó kosár töltése

- Az alsó kosár nagy, nehezen tisztítható edények mosogatásához használható: lábosok, fazekak, serpenyők, ahogy az alábbi ábrán látható. Nagy tálakat, vagy edényeket oldalra helyezze el annak érdekében, hogy ne akadályozzák a felső mosogató kar mozgását.
- Az edényeket, tálakat mindig helyezze fejjel lefele. A mély edényeket helyezze el úgy, hogy a víz könnyen kifolyhasson. Az alsó kosárban egy összecsukható tartó található, amely lehetővé teszi nagyobb edények behelyezését is.

## Összecsukható állványok

- Az kosarak fel van szerelve összecsukható állványokkal, amelyek lehetővé teszik a nagyobb edények behelyezését, mint például serpenyők, lábosok, stb. Ha szükséges, az összecsukható állványokat lehet külön hajlítani.

### 3. Evőeszköz rekesz

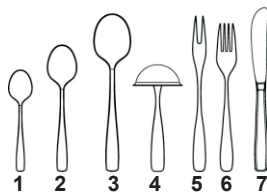
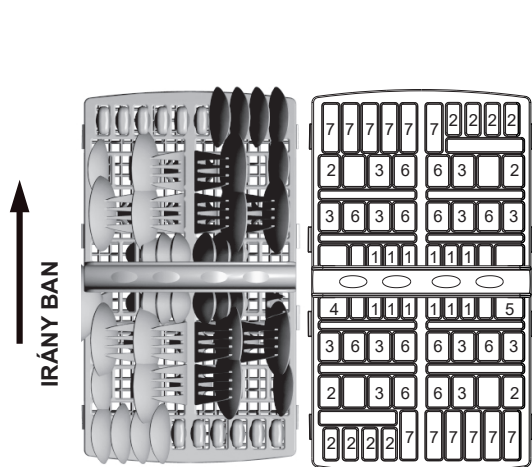

	Tétel
1	Teaspoonfuls
2	Desszert teáskanál
3	Levescsiga
4	Mártásos kanalak
5	Tálaló villa
6	Villák
7	Kécek

- Az evőeszközöket úgy helyezze be, hogy azok ne érintsék egymást! Ellenőrizze a megfelelő elhelyezést a minőségi mosogatás érdekében!

#### FIGYELMEZTETÉS

Figyeljen arra, hogy semmilyen darab ne lógjon a kosáron túl!  
Éles evőeszközöket pengével lefelé helyezzen be!

### Az alábbi tárgyak

#### Nem tisztíthatóak mosogatógépben:

- Fa, porcelán vagy kagyló nyelű evőeszközök
- Nem hőálló műanyag tárgyak
- Nem hőálló ragasztással készült evőeszközök
- Parafa evőeszközök vagy tálak
- Ón vagy réz eszközök
- Ólomkristály üvegek
- Nem rozsdamentes acél tárgyak
- Fa alátétek
- Szintetikus rostokból készült tárgyak

#### Nem javasolt tárgyak:

- néhány üveg típus nagyszámú mosás után homályos lehet
- az ezüst és alumínium alkatrészek hajlamosak az elszíneződésre a mosás során
- a glazúr festék elhalványulhat a gyakori gépi mosogatástól

## Megjegyzés

- Ne tegyen be cigaretta hamuval, gyertya viasszal, lakkal vagy festékekkel szennyezett tárgyakat.
- Új edények vásárlásakor ellenőrizze, hogy alkalmasak-e a géppel történő mosogatásra.

## Megjegyzés

Ne töltse túl a mosogatógépet. Csak 6 normál méretű edény részére van hely kialakítva. Ne használjon géppel nem tisztítható edényeket. Ez fontos a jó eredmény és a hatékony energiafelhasználás szempontjából.

## Evőeszközök és edények betöltése

Betöltés előtt:

- Távolítsa el a nagy ételmaradékokat
- Puhítsa fel az odaégett ételt a serpenyőkben

## Evőeszközök és edények betöltésekor ügyeljen

- Az edények és evőeszközök nem akadályozhatják a fűvókák mozgását.
- A peremes edényeket fejjel lefelé helyezze be, hogy a víz ne tudjon összegyűlni bennük.
- Az edények és evőeszközök nem lehetnek egymásban és nem takarthatják egymást.
- A poharak sérülésének elkerülése érdekében, ne érjenek össze.

### FIGYELEM!

A hosszú pengéjű kések, felfelé behelyezve sérülést okozhatnak! A hosszú és/vagy hegyes evőeszközöket a felső polcon tárolja, vízszintesen.

## Üveg tárgyak és egyéb edények sérülése

### Valószínű okok

- Az üveg típusa vagy a gyártási eljárás. Mosogatószer kémiai összetevői.
- Vízhőfok és a program hossza.

### Javasolt kezelés

- A gyártó által géppel mosogathatónak jelölt üveg edényeket és
- Használjon gyengéd mosogatószert, melyek kímélik az edényeket.
- Ha szükséges, kérjen további információkat a gyártóktól.
- Válasszon alacsonyabb hőfokú programot
- A program végeztével minél hamarabb vegye ki a gépből az üveg tárgyakat és evőeszközöket.





## A mosogatás végeztével

- Ha a folyamat végzett a készülék 8 másodpercig hangjelzést ad, majd leáll. Az ON/OFF gomb segítségével kapcsolja ki a készüléket, zárja el a vízellátást és nyissa ki a készülék ajtaját.
- Várjon pár percet a kipakolással, mert az edények még forrók és ezért sérülékenyebbek. Így jobban száradnak.

## 6. KÉSZÜLÉK BEKAPCSOLÁSA

## Mosási folyamat táblázata

Megjegyzés: (\*) jelentése: öblítő szert kell önteni az öblítő szer adagolóba

Program	Cycle Selection Information	Program leírása	Mosog atószér elő/fő
 Intenzív	Erősen szennyezett edények, mint például a serpenyők, lábosok.	<ul style="list-style-type: none"> <li>• Előmosás</li> <li>• Főmosás (60 °C)</li> <li>• Öblítés 1, 2</li> <li>• Forró öblítés</li> <li>• Szárítás</li> </ul>	4/16 g (vagy 3 az 1-ben)
Eco (*EN60436)	Normálisan szennyezett edények, tányérok, üvegek. Alap napi mosogatás.	<ul style="list-style-type: none"> <li>• Előmosás</li> <li>• Főmosás (44 °C)</li> <li>• Forró öblítés</li> <li>• Szárítás</li> </ul>	4/16 g (vagy 3 az 1-ben)
 Enyhe	Enyhén szennyezett tányérok, üvegek, tálak és serpenyők.	<ul style="list-style-type: none"> <li>• Előmosás</li> <li>• Főmosás (45 °C)</li> <li>• Forró öblítés</li> <li>• Szárítás</li> </ul>	3/15 g (vagy 3 az 1-ben)
 60 min	Enyhén és általában piszkos poharak, tányérok vagy tálba, hétköznapi mosás.	<ul style="list-style-type: none"> <li>• Forró öblítés</li> <li>• Forró öblítés</li> <li>• Főmosás (60 °C)</li> <li>• Szárítás</li> </ul>	3/15 g
 Gyors	Gyors mosás, enyhén szennyezett edények. Szárítás nem szükséges.	<ul style="list-style-type: none"> <li>• Főmosás (40 °C)</li> <li>• Forró öblítés</li> </ul>	15 g
 Előmosás	Edények öblítése abban az esetben, ha a főmosást későbbre tervezte.	<ul style="list-style-type: none"> <li>• Előmosás</li> </ul>	

Megjegyzés: ECO (\*EN60436) – Ez a teszt program. Az EN60436-es megfeleléségi információ.

## Program indítása

1. Húzza ki a kosarat, tegye be az edényeket és tolja vissza
2. Öntse bele a mosogatószeret (nézze meg a korábbi fejezeteket a sőről, mosogatószeréről és öblítő szeréről)
3. Dugja be a készüléket az elektromos hálózatba. Az áramellátás adatai: 220–240 V AC / 50 Hz, az aljzat specifikációja: 16 A 250 VAC. Győződjön meg arról, hogy a vízellátás teljes nyomásra van kapcsolva.
4. Csukja be az ajtót, nyomja meg az **POWER** (Bekapcsolás/Kikapcsolás) gombot, ekkor a visszajelző lámpa kigyullad.
5. Nyomja meg a program gombot. Ha van kiválasztott program, a megfelelő lámpa világít. Nyomja meg a **Start/Pause** (Indítás/Megállítás) gombot, a mosogatás elkezdődik.

### MEGJEGYZÉS!

Amikor a mosogatási folyamat megállítása céljából megnyomja a Start/Pause gombot, a program visszajelző lámpa abbahagyja a villogást és a mosogatógép hangjelzést ad minden percben, míg ismételten meg nem nyomja a Start/Pause gombot a program folytatásához.

Futás i idő (perc)	Futás i idő (perc)	Víz (l)
180	1,3	16,0
237	0,922	11
137	0,85	14
60	0,95	10
39	0,5	7
11	0,01	4

## Program módosítása

- A programot csak akkor lehet változtatni, ha a mosogatógép programja csak rövid ideig futott. Ellenkező esetben a mosogatógép beviszi a mosószeret és a készülék feltöltődik vízzel. Ha ez bekövetkezik, az adagolót újra fel kell tölteni mosószerrel (lásza „mosogatószer betöltése” fejezetet).
- Nyomja meg a „**Start/Pause**” 3 másodpercig főkapcsoló gombot lemondja a program. Utána lehet új mosási programot beállítani (lásza a „Mosogató program elindítása” fejezetet).

### Megjegyzés

- Ha kinyitja az ajtót, a gép leáll, a hangjelző sípolni fog a kijelzőn megjelenik a hibaüzenet „E1”. Ha visszazárja az ajtót a gép tovább fog működni 10 másodperc után.

### LED működési fényjelző jelzi a mosogatógép állapotát:

- ha egy fényjelző világít → a mosási program működik
- ha egy fényjelző villog → a mosási program átmenetileg megáll

## Elfelejtett betenni egy edényt?

- A mosogatószer adagoló kinyílása előtt lehetősége van a kimaradt edényt betenni a készülékbe.
  1. Nyissa ki az ajtót, a készülék abbahagyja a mosást.
  2. Miután a mosogatókarok leálltak, ki tudja nyitni az ajtót teljesen.
  3. Tegye bele az edényeket
  4. Zárja be az ajtót. Tíz másodperc után a készülék újra indul.

### FIGYELMEZTETÉS

Mosás közben veszélyes az ajtót kinyitni, mert a forró víz sérüléseket okozhat!

## Mosogatógép kikapcsolása

- A kijelzőn „---“ látható. 6 hangjelzés hallatszott. Csak ebben az esetben szűnik meg a program.
- Kapcsolja ki a készüléket az ON/OFF gombbal.
- Zárja el a vízcsapot!
- Az ajtót óvatosan nyissa ki. Forró gőz távozhat a készülékből.
- A forró edények ütődésre érzékenyek. Hagyja 15 percig hűlni őket, mielőtt kiveszi a készülékből.
- Nyissa ki a készülék ajtaját, hagyja szellőzni és várjon pár percet a kivétellel.

## Mosogatógép kipakolása

- Az normális, hogy a mosogatógép nedves belül.
- Először az alsó kosarat, majd ezután a felső kosarat ürítse ki. Így a víz nem csöpög az edényekre.

## 7. TISZTÍTÁS ÉS KARBANTARTÁS

### Szűrőrendszer

- Szűrők megakadályozzák a nagyobb ételmaradékok és egyéb szennyeződések bejutását a pumpába. Ez esetenként eldugíthatja a szűrőket.
- A szűrő rendszer egy durva, egy sík (Fő) és egy mikro (Finom) szűrőből áll.

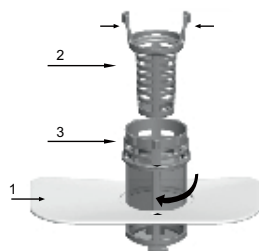

#### 1) Fő szűrő

- A fő szűrő megfogja a nagy darabokat egy speciális, a mosogató kar alsó oldalán lévő vízkiállítás segítségével!

#### 2) Durva szűrő

- A nagy darabokat, mint a csontdarab, vagy üveg, ami eltömítheti a kifolyót fogja fel. A szennyeződések eltávolításához, finoman nyomja meg a szűrő fedelét és húzza ki.

#### 3) Finom szűrő

- Ez a szűrő szűri a kisebb élelmiszer maradékokat és megakadályozza, hogy a szennyeződések vissza kerüljenek az edények közé a mosási ciklus alatt.



## Mosogatógép tisztítása

- A vezérlő panel tisztításához használjon enyhén nedves rongyot majd szárítsa meg.
- A külső burkolat tisztításához használjon megfelelő tisztítószert. Soha ne használjon éles tárgyakat, súroló szereket a mosogatógép tisztításához.

## Fagyás elleni védelem

Ha a tél folyamán a készüléket hűtés nélküli területen tárolja, kérjen meg egy szakembert, hogy:

1. Vegye le a készüléket az elektromos hálózatról
2. Zárja el a vízellátást és szüntesse meg a csatlakozást
3. Csapolja le a vizet a csőből és a beengedő szelepből (használgjon egy tálat a víz felfogásához)
4. Csatlakoztassa ismét a vízellátást
5. Egy szivaccsal itassa fel a kifolyt vizet

## Fúvókák tisztítása

Rendszeres időközönként szükséges a fúvókák tisztítása, mert a kemény víz vegyi anyagai elzárhatják a befúvókat és csapágyakat. Az eltávolításukhoz fogja meg a közepét, húzza felfelé és vegye

ki. Mossa át szappanos meleg vízben és használjon egy puha kefért a befúvók megtisztításához. Alapos szárítás után helyezze vissza őket.

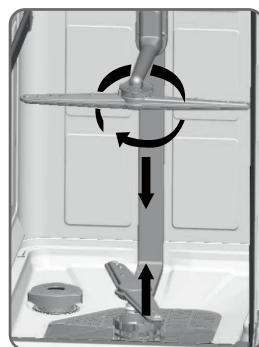

## Szűrők tisztítása

- Minden használat után nézze át a szűrőket, hogy van-e bennük lerakódás.
- A durva szűrő lecsavarásával eltávolíthatja a szűrő rendszert. Szedjen ki minden ételmaradékot és öblítse el folyó víz alatt.

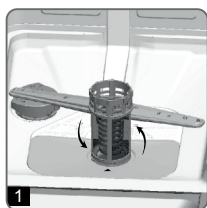

- 1. lépés:** csavarja el a szűrőt az óra járásával ellentétes irányban
- 2. lépés:** emelje meg a két szűrőt

### MEGJEGYZÉS:

Ha 1–2 sorrendben hajtja végre, a szűrőrendszert szétszedi, ha 2–1 sorrendben, akkor összerakja.

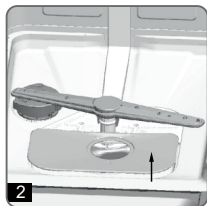

### Szűrő egység

- A legjobb teljesítmény érdekében a szűrő egységet meg kell tisztítani.
- A szűrő hatékonyan távolítja el az ételdarabkákat a vízből, lehetővé téve az újra felhasználását a programban. Éppen ezért ajánlott a nagyobb ételdarabokat folyó vízzel kiöblíteni a szűrőkből minden mosogatás után. Az eltávolításhoz húzza felfelé a fogóját. Hetente egyszer a teljes szűrő egységet tisztítsa meg.
- A durva és a finom szűrő tisztításához használjon tisztító kefért. Ezután rakja össze a szűrő egységet az ábrának megfelelően és helyezze vissza a készülékben található tartójába és nyomja le.

- Soha ne használja a mosogatógépet szűrő nélkül. A nem megfelelő visszarakás csökkentheti a készülék teljesítményét és kárt tehet az edényekben.

#### FIGYELMEZTETÉS!

Soha ne használja a készüléket, ha a szűrő egység nincs a helyén. Tisztítás közben ne üsse meg a szűrőket, mert eldeformálódhatnak és a mosogatógép teljesítménye romolhat.

### Ajtók tisztítása

- A tisztításhoz csak puha, nedves, meleg rongyot használjon. Ne használjon spray formátumú tisztítószert, mert a folyadék a zárba és az elektromos alkatrészekbe szívároghat.
- Soha ne használjon oldószert, súroló szert a külső burkolaton, mert megsértik a felületet. Néhány papírtörölő szintén okozhat karcolást vagy nyomokat hagyhat a felületen.

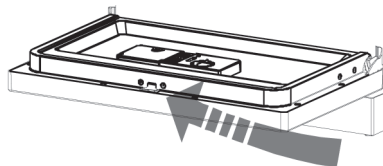

#### FIGYELMEZTETÉS!

Ne használjon spray alapú tisztítószert az ajtókon, mert károsíthatja a zárat és az elektromos alkatrészeket. Nem megengedett oldószert és néhány papír törölő használata, mert fenn áll a veszélye, hogy megkarcolják vagy nyomot hagynak a rozsdamentes acél felületeken.

### Mosogatógép karbantartása

#### Minden mosás után

- Minden mosogatás után zárja el a vízcsapot és hagyja az ajtót enyhén nyitva, hogy a szagok és a nedvesség távozhasson.
- Húzza ki a dugót
- Tisztítás és karbantartás előtt mindig húzza ki a készüléket az elektromos hálózathoz.
- Ne kockáztasson!
- A külső burkolat és a gumi alkatrészek tisztításához ne használjon oldószert vagy súroló szert. Ehelyett használjon puha, nedves rongyot és szappanos vizet. A belső részen használjon vízzel és kevés fehér ecettel megnedvesített puha rongyot a pöttyök és rozsdafoltok eltávolításához, vagy kifejezetten mosogatógépek tisztításához gyártott szereket.

#### Elutazás előtt

- Elutazás előtt ajánlott egy mosási ciklust lefuttatni edények és evőeszközök nélkül, majd kihúzni a készüléket a hálózathoz, elzárni a vizet és enyhén nyitva hagyni a készülék ajtaját. Ez segít megőrizni a tömítéseket és megakadályozza a szagok képződését.

#### Készülék mozgatása

- Ha a készüléket mindenképp mozgatni kell, próbálja függőleges helyzetben tartani.
- Ha nagyon szükséges, akkor a hátoldalára fektethető.

#### Tömítések

- A szagok képződésének egyik oka a tömítésekben ragadt ételmaradék.
- Rendszeresen tisztítsa meg, puha nedves ronggyal.

## 8. BEÜZEMELÉSI TANÁCSOK

### Csatlakoztatás az elektromos hálózathoz

#### FIGYELMEZTETÉS

A személyes biztonság érdekében: **NE HASZNÁLJON HOSSZABBÍTÓT VAGY ADAPTERT A KÉSZÜLÉKHEZ. SOHA SEMMILYEN KÖRÜLMÉNYEK KÖZÖTT NE VÁGJA LE A FÖLDELÉST A KÁBELRŐL.**

### Elektromos csatlakoztatás

Ellenőrizze a besorolási címkén a készülék feszültség igényét és megfelelő áramforráshoz csatlakoztassa. Késleltető vagy áramkör bontó biztosíték használata javasolt, biztosítson külön áramkört a készüléknek. Gondoskodjon megfelelő földelésről.

- Az áramhoz való csatlakozás előtt ellenőrizze:
  - hogy az aljzat földelt és megfelel minden szabványnak
  - hogy az aljzat bírja a mosogatógép maximális terhelését, amely az ajtó belső oldalán lévő energia címkén látható (lássa a készülék specifikációkat)
  - hogy a tápfeszültség megfelel-e az energia címkén lévő adatoknak
  - hogy az aljzat kompatibilis-e a tápkábel dugójával. Ha nem kompatibilis, forduljon szakértőhöz. Ne használjon hosszabbítókat, vagy áramelosztókat.

 Figyeljen arra, hogy a telepítés után az aljzat és a tápkábel könnyen elérhető legyen

 Ne nyomja meg és ne hajlítsa meg a tápkábelt

 Ha a tápkábel megsérül, cseréltesse ki a gyártóval, vagy a gyártó által javasolt szakemberrel annak érdekében, hogy elkerüljön minden rizikót. (lássa a Segítség fejezetet).

 A gyártó nem felelős semmilyen károsodásért a szabályok be nem tartása végett.

- Miután meggyőződött róla hogy a feszültségi és frekvencia adatok megfelelnek a besorolási címkén található értékeknek dugja a kábel végén található dugót egy megfelelően földelt konnektorba. Ha a konnektor nem illeszthető össze a dugóval, cserélje ki a konnektort, ne használjon adaptert, mert túlmelegedést és égési sérülést okozhat.

### Földelési utasítások

A készüléket földelni kell. Meghibásodás esetén a földelés csökkenti az áramütés veszélyét, mert a legkisebb ellenállás irányába utat biztosít. A készülék olyan kábellel van ellátva, mely alkalmas a földelésre. A dugót olyan konnektorba kell dugni, mely földelve van és megfelel minden helyi előírásnak.

#### FIGYELMEZTETÉS!

A nem megfelelő földelés csatlakoztatása áramütést okozhat.

Ellenőriztesse szakemberrel, ha kétségei vannak. Ne módosítsa a dugót ha nem illik a konnektorhoz, cseréltesse ki a konnektort szakemberrel.

## Csatlakoztatás a vízhálózathoz

### FIGYELMEZTETÉS!

Hogy ne maradjon víz a csőben, zárja el a csapot minden használat után (azon modellekhez, melyek nincsenek biztonsági csővel ellátva).

### Hideg víz csatlakoztatás

Csatlakoztassa a hideg víz csövét egy  $\frac{3}{4}$  collos csaphoz és győződjön meg arról, hogy szorosan csatlakozik. Víznyomás 0,04 – 1,0 MPa. Ha a csövek újak vagy a víz hosszabb ideig nem volt használva, folyassa ki, hogy meggyőződjön a lerakódás és szennyeződés mentességéről. Ha ezt nem teszi meg, fennáll a cső eltömődésének és a berendezés károsodásának esélye.

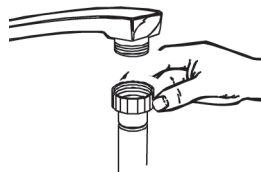

### Készülék elhelyezése

Helyezze a készüléket a kívánt helyre. A készülék hátoldala nézzen a fal felé, az oldal pedig a párhuzamos bútorok vagy fal felé. A készülék bejövő és kimenő víz vezetéke a bal és jobb oldalra egyaránt elhelyezhető.

### Szintbe állítás

- A megfelelő teljesítmény érdekében a készüléket vízszintbe kell állítani.
- Helyezzen vízmértéket az ajtóra és a belső polcra, hogy meggyőződjön, hogy a készülék vízszintben van.
- Beállításnál ügyeljen arra, hogy a készülék ne borulhasson fel.
- A mosogatógép elhelyezése után állítsa be az első lábakat úgy, hogy vízszintes pozícióban legyen a gép, figyeljen arra, hogy a dőlés szög ne legyen több, mint 2 fok.

**Megjegyzés:** a lábak maximális beállítási magassága 20 mm.

### Szennyvíz vezeték csatlakoztatása

- szennyvíz vezetéket legalább 40 mm-es lefolyóba csatlakoztassa, vagy folyassa a vizet a mosogatóba. Ügyeljen, hogy ne csavarodjon meg a cső.
- A cső szabad vége min 50mm max 1100 mm magasan lehet és nem merülhet vízbe.

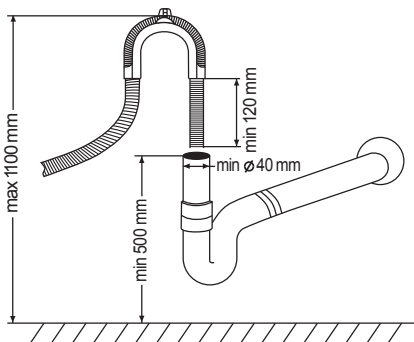

## Szennyvíz kifolyatása

Ha a mosogató 1000 mm-nél magasabban van, nem lehetséges közvetlenül oda folytatni a vizet. Használjon tálat vagy megfelelő edényt a víz kifolytatására, melyet a mosogatónál alacsonyabban helyez el.

## Kimenő víz

Csatlakoztass a szennyvíz csövet. A szivárgás elkerülése érdekében a csőnek tökéletesen kell illeszkednie. Ellenőrizze, hogy a cső nincs megtörve vagy megcsavarodva.

## Hosszabbító cső

Ha szüksége van a szennyvízcső meghosszabbítására, ügyeljen, hogy hasonló csövet használjon. Nem lehet hosszabb 4 méternél, ellenkező esetben a készülék tisztítási hatékonysága csökkenhet.

## Csatlakoztatás a szifonhoz

A csatlakozó min 50cm max 110 cm-es magasságban lehet.  
A csövet megfelelő csatlakozóval rögzíteni kell.

## Mosogatógép beüzemelése

Indítás előtt az alábbiakat kell ellenőrizni:

1. A készülék stabilan áll és vízszintben van.
2. Bejövő víz szelepe nyitva van
3. Csatlakozásoknál nincs szivárgás
4. Vezetékek és csövek szorosan csatlakoznak
5. Áramellátás megfelelő
6. Bejövő és kimenő csövek nincsenek megcsavarodva
7. Minden csomagoló anyag és nyomtatott anyag ki lett véve a készülékből.

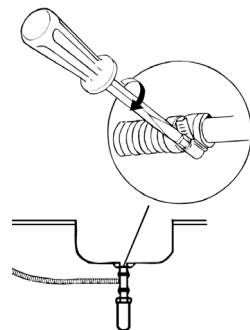

### FIGYELEM!

Beüzemelés után helyezze be ezt a kézikönyvet a tartóba.  
A kézikönyv tartalma nagyon hasznos a termék használóinak.

## 9. HIBAKERESÉSI TIPPEK

### Szakszerviz felhívása előtt

▫ Nézze át a táblázatot a következő oldalakon, mert lehet, hogy elkerülheti a szerviz felhívását.

Probléma	Lehetséges ok	Teendő
Nem működik a készülék	Biztosíték kiégett vagy az áramkör megszakadt	Cserélje ki a biztosítékot vagy kapcsolja vissza az áramkört. Távolítsa el a közös áramkörön lévő készülékeket.
	Nem kapcsolódott be a tápegység	Ellenőrizze, hogy a készülék be van kapcsolva és az ajtaja be van csukva. Ellenőrizze, hogy a dugó megfelelően csatlakozik-e a konnektorhoz.
	Víznyomás alacsony	Ellenőrizze, hogy a vízcsapot megnyitotta és a csatlakozás megfelelő.
Zaj	Némi zaj normálisnak tekinthető	Zvuky vznikajú pri procese drvenia mäkkých zostatkov jedla a otváranie veka zásobníku umývacieho prostriedku.
	Az evőeszközök nem stabilak a kosárban vagy kisebb tárgy esett a kosárba	Győződjön meg arról, hogy minden edény rendben van elhelyezve a készülékben.
	A motor zúg	Ha nem használja gyakran, akkor minden héten töltsse fel és pumpálja ki a készüléket, ezzel nedvesen tartja a tömitést.
Mosószer a készülékben	Nem megfelelő mosogatószer	Csak speciális mosogatószert használjon. Nyissa ki a mosogatógépet és hagyja elpárologni. Töltsön 3 liter vizet a készülékbe, indítsa el az öblítés programot a víz kiszivattyúzásához. Ismétlje meg, ha szükséges.
	Kifolyt öblítő szer	A kifolyt öblítő szert mindig törölje fel.
Foltos a készülék belseje	Színezett mosogatószert használt	Használjon festékmentes mosogatószert.
Az edények nem száradtak meg	Az öblítő szer adagoló üres	Töltsse fel az adagolót.
Az edények és táányérok nem tiszták	Nem megfelelő program	Válasszon erősebb programot.
	Nem megfelelő bepakolás	Győződjön meg arról, hogy az adagolókat és a fűvókákat nem zárják el az edények.

Probléma	Lehetséges ok	Teendő
Pöttyök és film réteg a poharakon és tányérokon	Nagyon kemény víz Alacsony vízhőmérséklet Túlterhelés Nem megfelelő bepakolás Régi vagy nedves mosogató por Üres öblítő szer adagoló Nem megfelelő mosogatószer mennyiség	Foltok eltávolítása a poharokról: Vegyen ki minden fém evőeszközt a készülékből. Ne használjon mosószert. Válassza a leghosszabb programot. Indítsa el a készüléket és hagyja futni 18–22 percig, ekkor a fő mosási ciklusban lesz. Nyissa ki az ajtót és öntsön 2 pohárnyi fehérecetet a készülék aljába. Zárja be az ajtót és fejezze be a programot. Ha az ecet nem működik: ismételje a fentieket, de használjon 60 ml citromsav port az ecet helyett.
Homályos üvegek	Lágy víz és túl sok mosogatószer	Használjon kevesebb mosogatószert, ha lágy a víz és válassza ki a legrövidebb programot az atmosáshoz.
Fehér film réteg a belső felületen	Tea vagy kávé maradványok	½ pohár fehértő és 3 pohár meleg víz elegyével kézzel tisztítsa meg. <b>FIGYELMEZTETÉS:</b> várjon 20 percet a program lefutását követően, hogy a fűtő elemek kihűljenek, ellenkező esetben megégetheti magát.
	A víz vastartalma okozhat film réteget	Hívjon fel egy vízlágyítással foglalkozó céget speciális szűrőért.
Fehér film réteg a belső felületen	Kemény víz ásványi anyagai	A tisztításhoz használjon nedves szivacsot mosogatószerrel, vegyen fel gumikesztyűt. Ne használjon más tisztítószert, csak mosogatószert.
Mosószert adagoló nem záródik	A tárcsa nincs Off állásban	Fordítsa a tárcsát Off állásba és csúsztassa az ajtó zárját balra.
Mosószert az adagolóban maradt	Az edények elzárják az adagolót	Megfelelően pakolja be az edényeket.
Gőz	Normál jelenség	JA szárítás és szivattyúzás során némi gőz távozik az ajtó zárján keresztül.
Fekete vagy szürke foltok az edényeken	Alumínium eszközök súrlódtak az edényekhez	K vyčisteniu týchto škvrn použite jemný abrazívny prostriedok.
Víz a készülék alján	Normális	Kis mennyiségű víz a készülék alján nedvesen tartja a tömítéseket.
Víz folyik ki a készülékből	Sérült vagy lyukas pumpa	Cserélje ki a pumpát.
A mosogatógép szivárog	Túltöltött mosogatószer vagy öblítő szer	Ügyeljen, hogy ne töltsen túl az öblítő szer adagolót. A kifolyt öblítő szer habosodást és szivárgást okozhat. Nedves ronggyal törölje le a kifolyt anyagokat.
	Nincs vízszintben a készülék	Győződjön meg arról, hogy a készülék vízszintben van.

## Hibakódok

Néhány hiba esetén a készülék hibakódot jelenít meg az Ön figyelmeztetésére:

Kód	Leírás	Lehetséges okok
E1	Nyitott ajtó	Az ajtó ki lett nyitva a készülék működése közben
E2	Víz bemenet	Víz bemenet meghibásodása
E4	Hőmérséklet szenzor	Hőmérséklet szenzor meghibásodása
E5	Túltöltés vízzel / Víz kifolyása	Túltöltés vízzel / Gépből való víz kifolyása
E7	Fűtőelem	Túlmelegedés

### FIGYELMEZTETÉS!

Túlcordulás esetén zárja el a vizet a szervíz felhívása előtt.  
Ha a készülékben víz található, azt távolítsa el mielőtt újra bekapcsolja a mosogatógépet.

### FIGYELMEZTETÉS!

Ha nem biztos abban, hogyan oldhatja meg a helyzetet vagy a hibakódot, vegye fel a kapcsolatot a műszaki támogatással.



## 10. TECHNIKAI INFORMÁCIÓ

### Termékinformációs adatlap (EN 60436)

**A szállító neve vagy védjegye:** GODDESS

**A szállító címe:** náměstí Práce 2523, 760 01 Zlín, CZ

**Modellazonosító:** GODDFE1267DW9E, GODDFE1267DX9E

#### Általános termékparaméterek:

Paraméter	Érték	Paraméter	Érték	
Névleges kapacitás (ps)	12	Méretek cm-ben	Magasság	85
			Szélesség	60
			Mélység	60
EEI <sup>(a)</sup>	55,9	Energiahatékonysági osztály <sup>(a)</sup>	E	
Tisztítóteljesítmény-mutató <sup>(a)</sup>	1,130	Szárítóteljesítmény-mutató <sup>(a)</sup>	1,090	
Energiafogyasztás kWh/[ciklus]-ban, hidegvizes töltésű eco program alapján. A tényleges energiafogyasztás függ a készülék használatának módjától.	0,922	Vízfogyasztás liter/[ciklus]-ban, az eco program alapján. A tényleges vízfogyasztás függ a készülék használatának módjától és a víz keménységétől.	11	
A program időtartama (h:min)	3:57	Típus	szabadon álló	
Levegőben terjedő akusztikus zajkibocsátás [1 pW-ra vonatkoztatott dBJ] <sup>(a)</sup>	47	A levegőben terjedő akusztikus zajkibocsátás osztálya <sup>(a)</sup>	C	
Kikapcsolt üzemmód (W) <sup>(a)</sup>	0,49	Készenléti üzemmód (W) <sup>(a)</sup>	0,6	
Programkésleltetés (W) (adott esetben)	1,00	Hálózatvezérelt készenléti üzemmód (W) (adott esetben)	N/A	
<b>A szállító által vállalt jótállás minimális időtartama:</b>			<b>24 hónapokban</b>	

#### További információk:

**Internetes hivatkozás a szállító honlapjára, ahol az (EU) 2019/2022 bizottsági rendelet II. mellékletének 6. pontjában foglalt információ megtalálható: [www.goddess.cz](http://www.goddess.cz)**

<sup>(a)</sup> ECO programmal.

A műszaki adatok változtatásához a gyártó a jogot fenntartja.

- A készülék szállításkor megfelel az európai szabványoknak és a jelenlegi változatban szereplő irányelveknek.
  - LVD 2014/35/EU
  - EMC 2014/30/EU
  - EU 2019/2022

#### MEGJEGYZÉS:

A fenti értékeket a szabványoknak megfelelően, meghatározott üzemi körülmények között mértük. Az eredmények nagymértékben változhatnak az edények mennyiségétől és szennyezettségétől, a víz keménységétől, a mosószer mennyiségétől stb.

- A kézikönyv az Európai Unió szabványain és szabályain alapul.
- A műszaki információk a készülék belsejében található Típustáblán (esetleg a hátoldalán) és az energiacímkén olvashatók.
- Az „Információs lap” és a „Használati utasítás” letölthető a következő címen: **www.goddess.cz**.
- A készülékkel kapott energiacímkén található QR-kód internetes linket biztosít a készülék specifikációjával kapcsolatos információkhoz az EU EPREL adatbázisban.
- Az energiacímkét, a felhasználói kézikönyvet és a készülékhez kapott összes többi dokumentumot őrizze együtt.
- Ugyanez az információ megtalálható az EPREL adatbázisban a következő linken: **https://eprel.ec.europa.eu**
- A modell neve (termékszám) megtalálható a készülék típustábláján, valamint a készülékhez mellékelte energiacímkén.
- A gyártó fenntartja magának a jogot a műszaki paraméterek előzetes bejelentések nélküli megváltoztatására.

## 11. ÜGYFÉLSZOLGÁLAT ÉS SZERVIZ

- Mindig eredeti pótalkatrészeket használjon.
- Amikor megkeresi a hivatalos szervizünket vagy információs vonalunkat, győződjön meg arról, hogy a következő információk rendelkezésére állnak: A modell megnevezése (termékszám) és sorozatszám (SN).
- Ezek az információk megtalálhatók a típustáblán (esetleg a közelében található külön címkén).
- A gyártó fenntartja a jogot, hogy előzetes értesítés nélkül változtasson.
- Eredeti pótalkatrészek a kiválasztott specifikus termékkomponensekhez legalább 7 vagy 10 éve állnak rendelkezésre (az alkatrész típusától függően), a készülék utolsó darabjának forgalomba hozatala óta.
- A gyártó szabványos jogi garanciát vállal a készülékre 24 hónapos időtartamra.
- A szervizeléssel és a pótalkatrészek vásárlásával kapcsolatos további információkért keresse fel weboldalunkat: **www.eta.hu/szerviz**

## 12. FIGYELEM



**FIGYELEM:** TŰZ VAGY ÁRAMÜTÉS ELKERÜLÉSE ÉRDEKÉBEN NE TEGYE KI A KÉSZÜLÉKET ESŐ VAGY NEDVESSÉG HATÁSÁNAK. HASZNÁLATON KÍVÜL VAGY JAVÍTÁS ELŐTT MINDIG HÚZZA KI A KÉSZÜLÉKET AZ ELEKTROMOS HÁLÓZATBÓL. A KÉSZÜLÉK NEM TARTALMAZ A FELHASZNÁLÓ ÁLTAL JAVÍTHATÓ ALKATRÉSZEKET. MINDIG FORDULJON SZAKSZERVIZHEZ. A KÉSZÜLÉK VESZÉLYES FESZÜLTSG ALATT VAN.

### Környezetvédelmi információk

Megtettünk lehető legjobbat a csomagolóanyagok mennyiségének csökkentése érdekében: lehetővé tettük azok egyszerű szétválasztását 3 anyagra: kartonpapír, papírzúzalék és olvasztott polipropilén. A készülék olyan anyagokat tartalmaz, amelyek szétszerelés után speciális üzemekben újrahasznosíthatók. Kérjük, tartsa be a csomagolóanyagok, kimerült elemek és régi berendezések kezelésére vonatkozó helyi előírásokat.

### Használt elektromos berendezések, elemek és akkumulátorok megsemmisítése



Ez a jel a készüléken, annak tartozékain vagy csomagolásán azt jelöli, hogy ezt a terméket nem szabad a többi háztartási hulladékkal azonos módon kezelni. Élettartamának letelte után a terméket vagy az elemet (amennyiben tartalmaz) adja le az illetékes hulladékgyűjtő helyen, ahol az elektromos berendezést és elemet újrahasznosítják. Az Európai Unióban és a többi európai államban vannak gyűjtőhelyek a kiszolgált elektromos berendezések számára. A termék megfelelő módon történő megsemmisítésével nagyban

hozzájárul a nem megfelelő hulladékkezelés által a környezetet és az emberi egészséget veszélyeztető kockázatok megelőzéséhez. Az anyagok újrafeldolgozásával megőrizhetők természeti erőforrásaink. Ezért kérjük, ne dobja a kiszolgált elektromos berendezést és elemet/akkumulátort a háztartási hulladék közé. A kiszolgált elektromos berendezések ingyenes elhelyezésére vonatkozó információkért forduljon eladójához, a községi hivatalhoz. A használt elemek és akkumulátorok ingyenes elhelyezésére vonatkozó információkat szintén az eladójától, a községi hivataltól.

---

# GODDESS