

Whirlpool

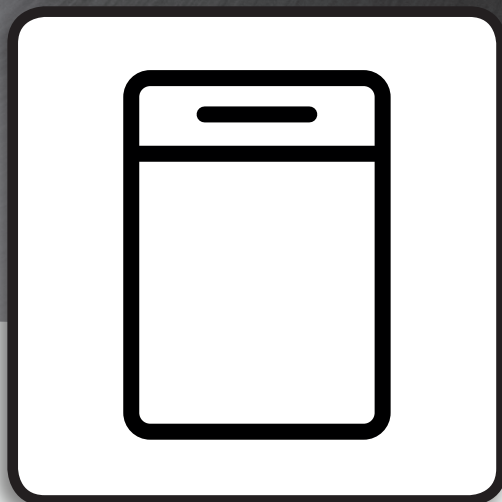

NÁVOD K POUŽITÍ

HASZNÁLATI UTASÍTÁS

INSTRUKCJE UŻYTKOWANIA

NÁVOD NA POUŽÍVANIE

تعليمات الاستخدام

CS	NÁVOD K POUŽITÍ	3
HU	HASZNÁLATI UTASÍTÁS	19
PL	INSTRUKCJE UŻYTKOWANIA	35
SK	NÁVOD NA POUŽÍVANIE	51
67 تعليمات للاستخدام	AR



DĚKUJEME VÁM ZA NÁKUP VÝROBKU ZNAČKY WHIRLPOOL.

Pro získání komplexnější asistence a podpory zaregistrujte prosím svůj výrobek na webových stránkách:
www.whirlpool.eu/register

⚠ Předtím, než tento spotřebič použijete, pečlivě si přečtěte průvodce s názvem Zdraví a bezpečnost. Ovládací panel se u této myčky aktivuje stiskem tlačítka „ON/OFF“ (ZAPNOUT/VYPNOUT). Pokud není spuštěn žádný cyklus, ovládací panel se z důvodu úspory energie po 10 minutách automaticky deaktivuje.

POPIS SPOTŘEBIČE

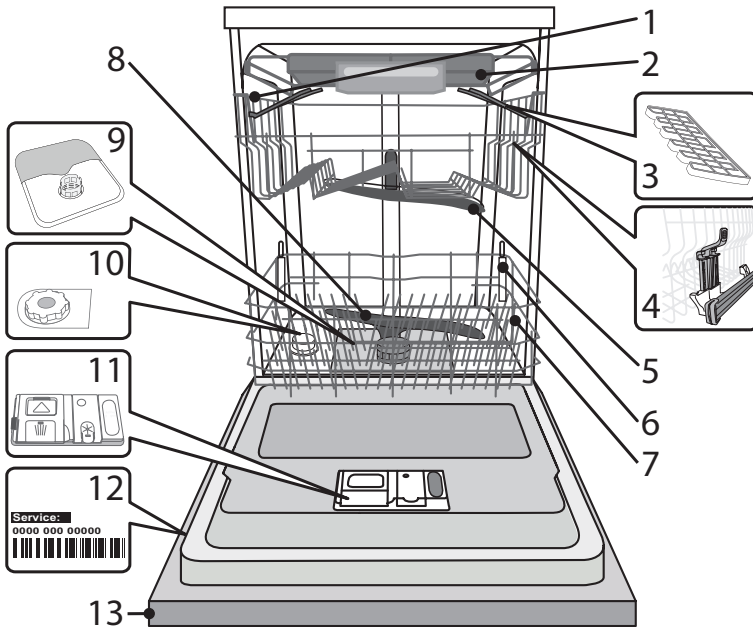

1. Horní koš
2. Příborová zásuvka
3. Sklopné klapky
4. Výškové nastavení horního koše
5. Horní ostříkovací rameno
6. Podpora funkce intenzivního mytí „Power Clean“
7. Dolní koš
8. Spodní ostříkovací rameno
9. Sestava filtru
10. Zásobník na sůl
11. Dávkače mycího prostředku a leštidla
12. Typový štítek
13. Ovládací panel

OVLÁDACÍ PANEĽ

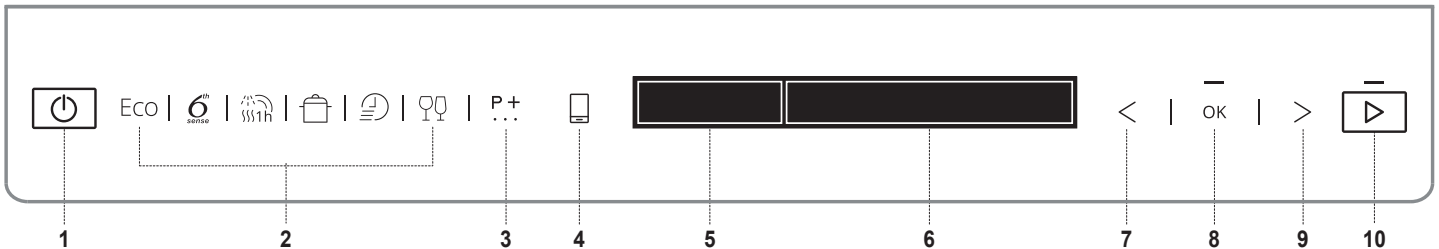

1. Tlačítko „ON-OFF“ (ZAPNOUT/VYPNOUT)
2. 6 tlačítek pro přímý přístup k oblíbeným MYCÍM PROGRAMŮM
3. Tlačítko „EXTRA CYKLY“. Přístup k ostatním mycím programům
4. Tlačítko „KONEKTIVITA“ (dálkové ovládaní).
5. DISPLEJ – zóna ukazatelů
6. DISPLEJ – zóna informací
7. Tlačítko „PŘEDCHOZÍ“ pro možnosti/nastavení
8. Tlačítko „OK“. Výběr/změna možností a nastavení
9. Tlačítko „DALŠÍ“ pro možnosti/nastavení
10. Tlačítko START

ZOBRAZENÍ (na přední straně ovládacího panelu)

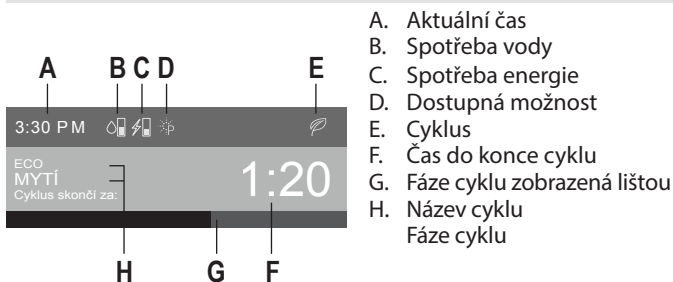

- A. Aktuální čas
- B. Spotřeba vody
- C. Spotřeba energie
- D. Dostupná možnost
- E. Cyklus
- F. Čas do konce cyklu
- G. Fáze cyklu zobrazená lištou
- H. Název cyklu

DISPLEJ – ukazatele

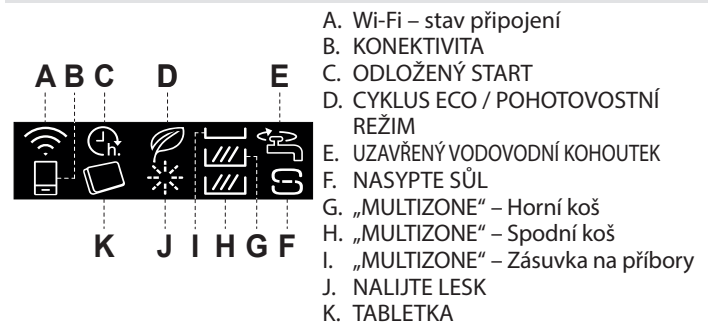

- A. Wi-Fi – stav připojení
- B. KONEKTIVITA
- C. ODLOŽENÝ START
- D. CYKLUS ECO / POHOTOVOSTNÍ REŽIM
- E. UZAVŘENÝ VODOVODNÍ KOHOUTEK
- F. NASYPTE SŮL
- G. „MULTIZONE“ – Horní koš
- H. „MULTIZONE“ – Spodní koš
- I. „MULTIZONE“ – Zásuvka na příbory
- J. NALIJTE LESK
- K. TABLETKA

POČÁTEČNÍ

Po prvním připojení spotřebiče k napájení vás displej provede nastavením spotřebiče pro první použití.

1. Výběr jazyka

NASTAV. CESKÝ JAZ.? ◁ = ZMĚNA OK = ANO	K nastavení požadovaného jazyka stiskněte prosím tlačítko „<“ nebo „>“.
CESKÝ VYBRANÉ	Potvrďte stiskem tlačítka „OK“.

Po potvrzení jazyka přejde spotřebič k potřebným uživatelským nastavením pro první použití.

2. Nastavení tvrdosti vody

TVRDOT VODY 1=MIN, 5=MAX	Výchozím nastavením stupně tvrdosti vody je 3. Přejete-li si změnit stupeň tvrdosti vody, opakovaně stiskněte tlačítko „<“ nebo „>“.
TVRDOT VODY = 3 ◁ = ZMĚNA OK = ANO	Volbu potvrďte stisknutím tlačítka „OK“. Stupeň tvrdosti vody je potřeba nastavit podle níže uvedených tabulek.

Aby mohl změkčovač vody řádně fungovat, je nezbytné nastavit tvrdost vody podle skutečných hodnot platných pro vodu ve vašem domě. Informaci o tvrdosti vody v řadu získáte od místního dodavatele vody.

Tabulka tvrdosti vody		
Stupeň	Německé stupně °dH	Francouzské stupně °fH
1 Měkká	0–6	0–10
2 Střední	7–11	11–20
3 Středně tvrdá	12–18	21–30
4 Tvrdá	17–34	31–60
5 Velmi tvrdá	35–50	61–90

3. Doplnění změkčovače vody

DOPLNĚNÍ VODY	Po nastavení stupně tvrdosti vody je nutné naplnit zásobník změkčovače vody vodou a speciální regenerační solí.
NALIJ 1,5L OK = HOTOVÉ	Vytáhněte spodní koš a odšroubujte víčko zásobníku (proti směru hodinových ručiček).
VODY DO OK = HOTOVÉ	Nejprve je nutné do zásobníku nalít vodu (přibližně 1,5 litru).
NÁDRŽE SOLI OK = HOTOVÉ	Po dokončení pokračujte na další krok stiskem tlačítka „OK“.

DOPLNĚNÍ SOLI
NASYP 1KG SOLI DO OK = HOTOVÉ
NÁDRŽE SOLI OK = HOTOVÉ

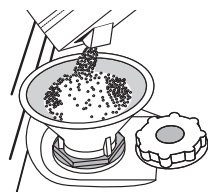

Umístěte trychtýř (viz obrázek) a naplňte zásobník soli až po okraj (přibližně 1 kg); je běžné, že vyteče určité množství vody.

Vyjměte trychtýř a otřete z otvoru přebytečnou sůl.

Ujistěte se, že je víčko pevně dotaženo, aby se do zásobníku nedostal při mytí žádný mycí prostředek (to by mohlo vést k neopravitelnému poškození změkčovače vody).

Po dokončení pokračujte na další krok stiskem tlačítka „OK“.

Používejte výhradně sůl určenou pro myčky nádobí.

Pokud potřebujete doplnit sůl, je nutné tento proces dokončit před začátkem mycího cyklu.

Zbytkový slaný roztok nebo zrnka soli mohou způsobit korozi a nenapravitelně poškodit díly z nerezové oceli.

Na reklamace související s tímto problémem se nevztahuje záruka.

Pokud není zásobník na sůl doplněn, může to vést k poškození změkčovače vody a topného tělesa.

4. Nastavení úrovně jasu

JASNOST DISPLEJE 1=MIN, 5=MAX	Výchozí nastavení úrovně jasu je 5. Chcete-li změnit úroveň jasu, opakovaně stiskněte tlačítko „<“ nebo „>“.
JASNOST = 5 ◁ = ZMĚNA OK = ANO	Svoji volbu potvrďte stiskem tlačítka „OK“.

5. Nastavení typu mycího prostředku

DRUH DETERGENTU	V tomto kroku je velmi důležité správně zvolit typ mycího prostředku, který budete používat (tablety/kapsle nebo gel/prášek).
ZDA UŽÍVÁTE ◁ = NE OK = ANO	Pokud dáváte přednost mycímu prostředku typu „vše v jednom“ ve formě tablet či kapslí, stiskněte tlačítko „OK“ a poté přejděte ke kroku 7. Otevření přívodu vody na další straně.
TABLETEK ◁ = NE OK = ANO	
"ALL IN ONE" ? ◁ = NE OK = ANO	

Na displeji bude svítit symbol Dáváte-li přednost mycímu prostředku ve formě gelu či prášku, stiskněte „<“ nebo „>“ a poté přejděte ke kroku 6. **Použití leštidla**.

6. Použití leštidla*

* Pokud jste v předchozím kroku zvolili mycí prostředek typu „vše v jednom“, tento krok bude při nastavování spotřebiče vynechán.

DOPLNĚNÍ LESKU
NALIJ LESK OK = HOTOVÉ
DO DÁVKOVAČE OK = HOTOVÉ

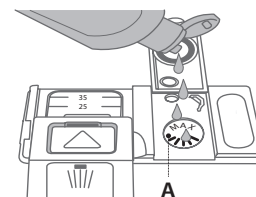
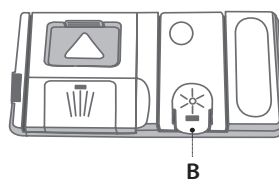

1. Stlačením a zatažením páčky na víčku otevřete zásobník **B**.
2. Opatrně nalijte leštidlo až po maximální hodnotu (110 ml) vyznačenou ryskou na hrdle zásobníku **A** – zabraňte jeho přelití. Pokud dojde k rozlití, setřete tekutinu okamžitě suchým hadrem.
3. Stiskněte víčko, dokud se s cvaknutím nezavře.
4. Úkon potvrďte stiskem tlačítka „OK“.

NIKDY nelijte leštidlo přímo do myčky.

Nastavení množství leštidla

(není nutné, pokud používáte tablety/kapsle)

Dávkování leštidla je možné upravit podle použitého mycího prostředku. Čím je hodnota nastavení nižší, tím méně leštidla program použije. Tovární nastavení je úroveň 4. Pro provádění změn viz pokyny v části „NASTAVENÍ/NABÍDKA“.

7. Kontrola otevření přívodu vody

ODŠR. VENT. VODY
ODŠROBUJTE OK = HOTOVÉ
VENTIL VODY OK = HOTOVÉ

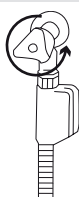

Zkontrolujte, zda je vodovodní kohoutek otevřený. Pokud je zavřený, otevřete jej a potvrďte stiskem tlačítka.

8. První spuštění programu

PRVNÍ CYKLUS MYTÍ	Před obvyklým použitím spotřebiče se doporučuje nejdříve spustit program Intensive za účelem jeho kalibrace.
NASTARTUJTE OK = HOTOVÉ	
INTENZ. CYKLUS OK = HOTOVÉ	Vložte mycí prostředek do komory zásobníku B (viz níže) a poté stiskněte tlačítko „OK“.
BEZ NÁDOBÍ OK = HOTOVÉ	Intenzivní mycí program bude zvolen automaticky. Stiskněte tlačítko „START“  a uzavřete dvířka spotřebiče.
PRO ZAKONČENÍ OK = HOTOVÉ	
INSTALACI OK = HOTOVÉ	Automatický kalibrační proces může první cyklus prodloužit až o 20 minut.

Po dokončení tohoto procesu je spotřebič připraven k běžnému použití.

Na přední straně ovládacího panelu se zobrazí informace:

Nastavení dokončeno
Myčka nádobí je nyní připravena k použití! Pro využití přidáných funkcí zapněte aplikaci Whirlpool App ve svém chytrém zařízení
Nastavení nedokončeno
K nastavení vaší myčky nádobí je třeba provést ještě několik málo kroků! Dokončete nastavení na ovládacím panelu.

Z iTunes nebo Google Play si stáhněte aplikaci **6th Sense Live**. Tato aplikace vás provede procesem nastavení pro připojení vašeho chytrého spotřebiče.

Pokud nastavení NEBYLO dokončeno z důvodu uzavření dvířek v jeho průběhu, tato informace se zobrazí na displeji, aby připomněla nutnost proces nastavení dokončit.

PŘIDÁNÍ MYCÍHO PROSTŘEDKU

Používejte výhradně mycí prostředky určené pro myčky nádobí.

Pro dosažení optimálních výsledků je třeba používat mycí prostředek, leštidlo a sůl.

Doporučujeme používat mycí prostředky bez obsahu fosfátů a chlóru, neboť tyto látky jsou škodlivé pro životní prostředí.

Dobré výsledky mytí závisí rovněž na použití správného množství mycího prostředku.

Překračování předepsaného množství nevede k účinnějšímu mytí a zároveň zvyšuje znečištění životního prostředí.

Množství mycího prostředku lze přizpůsobit míře zašpinění nádobí. Je-li nádobí běžně zašpiněné, dávkujte přibližně 35 g (práškového mycího prostředku) nebo 35 ml (tekutého mycího prostředku) a k tomu jednu čajovou lžičku mycího prostředku přímo do prostoru myčky. Používáte-li tablety, pak postačí jedna.

Je-li nádobí znečištěno pouze lehce nebo bylo-li před umístěním do myčky opláchnuto, snižte přiměřeně dávkování mycího prostředku (minimální množství 25 g/ml) a vynechte použití prášku/gelu dávkovaného přímo do prostoru myčky.

Pro otevření zásobníku na mycí prostředek stiskněte tlačítko **A**. Mycí prostředek dávkujte výhradně do suchého zásobníku **B**. Prostředek pro předmytí dávkujte přímo do prostoru myčky.

1. Při dávkování mycího prostředku se řiďte předchozími pokyny, abyste odměřili správné množství. Uvnitř zásobníku **B** se nacházejí značky, které pomohou při dávkování mycího prostředku.
2. Odstraňte zbytky mycího prostředku z okraje zásobníku a pak jej zavřete tak, aby bylo slyšet cvaknutí.
3. Zatažením nahoru zavřete víčko zásobníku mycího prostředku, dokud zavírací prvek nezapadne na své místo. Zásobník se automaticky otevře v pravou chvíli v závislosti na použitém programu.

Používáte-li mycí prostředky typu „vše v jednom“, doporučujeme vám v každém případě přidat i sůl, zvláště tehdy, je-li voda tvrdá či velmi tvrdá (viz pokyny na obalu).

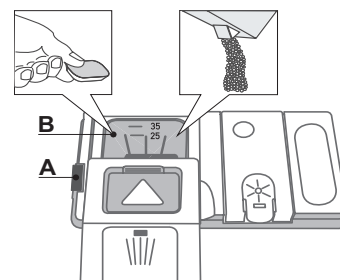

DOPORUČENÍ A TYPY

RADY

Před plněním košů odstraňte z nádobí všechny zbytky jídel a vyprázdněte sklenice. Nádobí není třeba oplachovat pod tekoucí vodou.

Uspořádejte nádobí v myčce tak, aby pevně leželo na místě a nepřepadávalo; nádoby vkládejte dnem vzhůru a vydutými vypuklými povrchy šikmo, aby voda měla přístup ke všem povrchům a zároveň mohla volně odtékat.

Varování: Víka, madla, podnosy a pánve nesmí bránit ostříkovacím ramenům myčky v pohybu.

Drobné předměty vkládejte do koše na příbory.

Velmi znečištěné nádobí a hrnce umísťte do spodního koše, protože v této části myčky je proud vody silnější, a lze tak dosáhnout lepší výkonnosti.

Po naplnění myčky se ujistěte, že ostříkovací ramena se mohou volně otáčet.

HYGIENA

Aby se předešlo vzniku usazenin a zápachu v myčce, spusťte nejméně jednou měsíčně program s vysokou teplotou. Použijte čajovou lžičku mycího prostředku a vsypte ji do prázdné myčky.

NEVHODNÉ NÁDOBÍ

- Dřevěné nádobí a příbory.
- Jemné zdobené sklenice, umělecké, ručně vyrobené a starožitné nádobí. Jejich zdobení není dostatečně odolné.
- Části z plastu neodolávající vysokým teplotám.
- Měděné a cínové nádobí.
- Nádobí zašpiněné popelem, voskem, mazacím tukem či inkoustem. Barva ozdob na skle a hliníkových/stříbrných kusů nádobí může během mytí vyblednout. Některé druhy skla (např. křišťálové předměty) mohou po několika mycích cyklech zmatnět.

POŠKOZENÍ SKLA A NÁDOBÍ

- Používejte výhradně sklenice a porcelán, u nichž výrobce zaručuje možnost mytí v myčce.
- Na porcelánové nádobí používejte vhodný jemný mycí přípravek.
- Vyjměte sklo a příbory z myčky hned po skončení mycího cyklu.

PLNĚNÍ KOŠŮ

ZÁSUVKA NA PŘÍBORY

Třetí koš je určen na příbory.

Příbory ukládejte tak, jak je znázorněno na obrázku.

Oddělené umístění příborů usnadňuje jejich pozdější úklid a zlepšuje sušení.

Nože a další kuchyňské náčiní s ostrými hranami musejí být umístěny čepeli směrem dolů.

Tvar koše umožňuje umístění drobnějších předmětů, jako například kávových lžiček, do střední části.

Koš na příbory je vybaven dvěma posuvnými postranními koši tak, aby bylo možno co nejlépe využít výšku prostoru a zároveň umožnit umístění vysokých předmětů do horního koše.

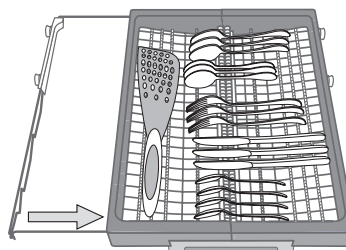
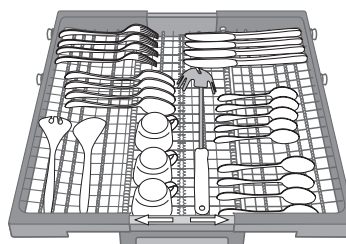
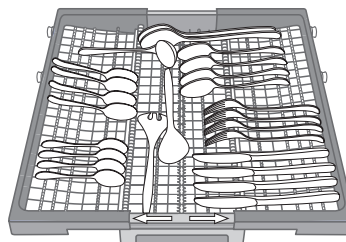

HORNÍ KOŠ

Sem vkládejte jemné a lehké nádobí: sklenice, hrnky, tácky a mělké salátové mísy.

Horní koš je vybaven opěrkami, které lze ve svislé poloze použít k umístění podšálků a dezertních talířů, nebo v nižší poloze k umístění misek a nádob na potraviny.

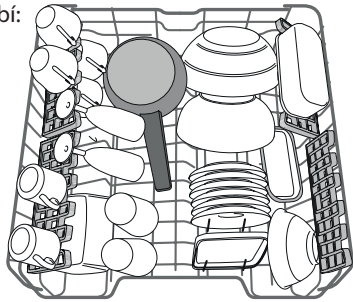

(příklad naplnění horního koše)

SKLOPNÉ OPĚRKY S NASTAVITELNOU POLOHOU

Sklopné opěrky lze nastavit do tří různých úrovní, a zlepšit tak uspořádání nádobí v koši.

Do sklopných opěrek je možno bezpečně umístit sklenice na víno, a to tak, že stopku každé z nich opřeme do příslušného vybrání.

Pro optimální průběh sušení sklopte opěrky více. Chcete-li změnit sklon, zatáhněte za opěrku vzhůru, lehce ji posuňte a umístěte ji do požadované polohy.

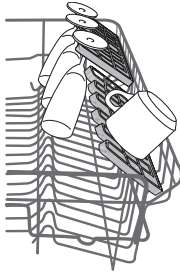

NASTAVENÍ VÝŠKY HORNÍHO KOŠE

Výšku horního koše lze nastavit: Při umístění do vyšší polohy lze do spodního koše vkládat objemnější kusy, v nižší poloze pak lze nejlépe využít sklopných opěrek – v horní části se tak vytvoří větší prostor a předejde se kolizím s předměty uloženými ve spodním koši.

Horní koš je vybaven **zařízením pro nastavení výšky horního koše** (viz obr.), bez nutnosti používat páky. Stačí koš prostě zvednout za strany, dokud nezapadne do stabilní horní polohy.

Pro uložení koše zpět do spodní polohy stiskněte páčky **A** po stranách koše a zatlačte jej dolů.

Důrazně doporučujeme neměnit polohu koše, je-li plný.

NIKDY nesnižujte ani nezvyšujte polohu koše pouze na jedné straně.

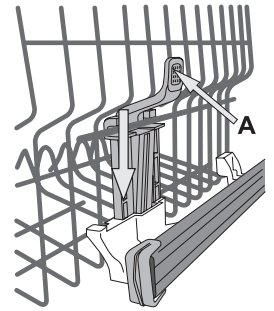

DOLNÍ KOŠ

Je určen na hrnce, tácky, talíře, salátové mísy, příbory atd. Velké talíře a poklice by měly být umístěny po stranách, aby nedošlo ke kontaktu s ostříkovacími rameny.

Dolní koš je vybaven opěrkami, které lze ve svislé poloze použít k umístění talířů nebo v horizontální (dolní) poloze ke snadnému umístění hrnců a salátových misek.

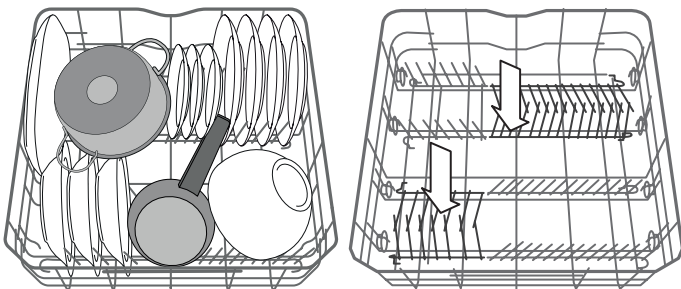

(příklad plnění dolního koše)

PÉČE O SKLO

Speciální příslušenství, které vám umožní bezpečně ukládat různé typy skleniček na stopce do spodního koše. Pomáhá dosahovat výborných výsledků mytí a sušení, a to díky optimalizovanému a stabilnímu umístění sklenic.

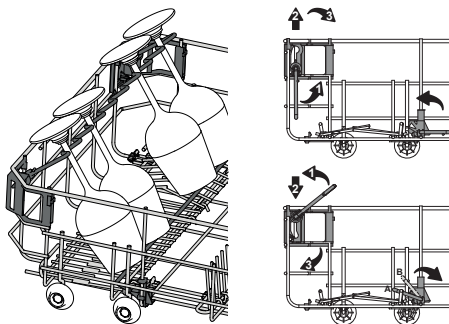

FUNKCE „POWER CLEAN“ VE SPODNÍM KOŠI

Při funkci „Power Clean“ se používají speciální proudy vody v zadní části myčky k intenzivnějšímu mytí velmi špinavého nádobí.

Umístěte hrnce a kastroly proti ústí Power Clean® a aktivujte funkci **POWER CLEAN** na panelu.

Ve spodním koši lze mýt v režimu intenzivního mytí „Power Clean“, tj. je opatřen speciální výsuvnou opěrkou v zadní části koše, kterou lze použít k opření pánví či pekáčů ve svislé poloze, kdy zabírají méně místa.

Jak používat funkci „Power Clean“:

1. Upravte prostor (G) pro účinné mytí „Power Clean“ sklopením zadních držáků talířů. Tím uvolníte prostor pro hrnce.
2. Hrnce a kastroly položte svisle do prostoru „Power Clean“. Hrnce je třeba naklonit směrem k vodním tryskám.

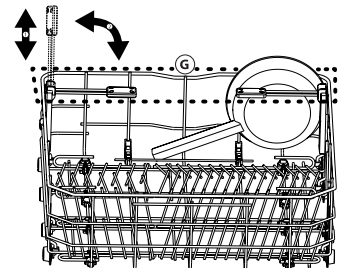
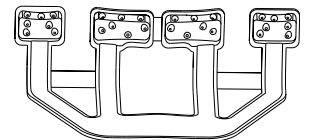

VOLBA MYČÍHO PROGRAMU A FUNKCÍ

Seznam dostupných mycích programů a funkcí je uveden v **Tabulce mycích programů** na následující straně. Úsporný mycí program „Eco“ je vybrán jako výchozí nastavení. Přejete-li si v rámci výchozího nastavení použít poslední použitý mycí program, změnu můžete provést v nabídce „Nastavení“.

Mycí program lze vybrat stiskem jednoho ze šesti tlačítek přímé volby nebo opakovaným stiskem tlačítka „Cyklus Extra“ . Při zobrazení posledního se s dalším stiskem vrátíte na první.

Stiskem tlačítka mycího programu vyberte mycí program v závislosti na míře uspinění nádobí a podle „Tabulky programů“. Na displeji se objeví následující údaje:

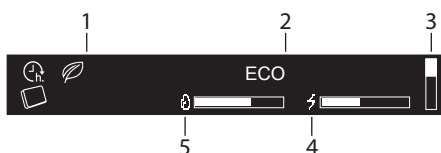

1. Kontrolky
2. Název zvoleného mycího programu
3. Ve svislém sloupci je vidět jen umístění seznamu doplňkových cyklů
4. Spotřeba energie u zvoleného mycího programu
5. Spotřeba vody u zvoleného mycího programu

50° **4:00 h** Tři sekundy po provedení volby mycího programu se zobrazí doba jeho trvání a teplota (je-li tato funkce dostupná).



Dodatečné možnosti jsou dostupné pro většinu mycích programů (viz část „Možnosti a nastavení“). Pokud je kterákoli možnost vybrána, její název se zobrazuje na pravém displeji.

50° **4:00 h** **POWER CLEAN** Pokud vyberete více než jednu možnost, pro každou z nich se zobrazí jeden puntík. Název každé možnosti se zobrazí po dobu 3 sekund, přičemž příslušný puntík je vyplněný.

Po dokončení výběru mycího programu a možností stiskněte tlačítko „START“  a pro spuštění zvoleného mycího programu uzavřete do 4 sekund dvířka.

ZMĚNA BĚŽÍCÍHO PROGRAMU

Došlo-li k výběru nesprávného programu, je možné jej změnit, a to za předpokladu, že od jeho spuštění uplynula pouze krátká chvíle: Otevřete dvířka, stiskněte a podržte tlačítko „ON/OFF“ (ZAPNOUT/VYPNOUT)  a spotřebič se vypne.

Stiskem tlačítka „ON/OFF“ (ZAPNOUT/VYPNOUT)  spotřebič opět zapnete a zvolte nový mycí program spolu s požadovanými možnostmi; mycí cyklus spusťte stiskem tlačítka „START“ (SPUSTIT)  a uzavřením dvířek.

PRO POZASTAVENÍ CYKLU (PŘIDÁNÍ DALŠÍCH KUSŮ NÁDOBÍ)

Otevřete dvířka a vložte nádobí do myčky (pozor na HORKOU páru!). Stiskněte tlačítko „START“ (SPUSTIT)  a do 4 sekund uzavřete dvířka, aby došlo k opětovnému spuštění cyklu od místa, ve kterém byl přerušen.

NÁHODNÉ PŘERUŠENÍ

Dojde-li k otevření dvířek v průběhu mycího cyklu nebo k výpadku elektrického napájení, cyklus se zastaví. Pro opětovné spuštění mycího programu od chvíle, kdy došlo k jeho přerušení, stiskněte tlačítko „START“ (SPUSTIT)  a do 4 sekund uzavřete dvířka.

V rámci cyklu se průběh procesu zobrazuje na displeji na přední straně ovládacího panelu (jako lišta) společně s fází cyklu a časem, který zbývá do ukončení.

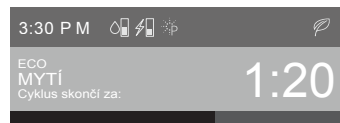

V závislosti na zvoleném cyklu může displej zobrazit ještě doplňující informace:

- 6TH SENSE - senzor přizpůsobuje čas, energii a spotřebu vody úrovní zašpinění nádobí. K dispozici pouze u programu **6th Sense**.
- PŘEDMYTÍ - lze přidávat další kusky nádobí.
- MYTÍ - hlavní mytí.
- AKTIVNÍ SUŠENÍ - sušení pomocí technologie PowerDry.
- SUŠENÍ - fáze sušení.

Na přední straně ovládacího panelu se zobrazí:

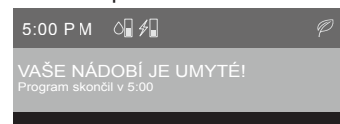

Po skončení mycího programu zazní zvukové upozornění a na displeji se objeví:







Na displeji se mohou zobrazit také následující doplňkové informace:

- NASYPTE SŮL – doplňte zásobník soli.
- NALIJTE LESK – doplňte leštidlo.
- ODKAMEŇ A VYČISTI MYČKU DOPORUČUJEME VPRO – po každých 50 cyklech se doporučuje použít čistič WPRO (podle pokynů na spotřebitelském obalu).

Otevřete dvířka myčky (pozor na horkou páru!) a vyjměte nádobí. Začněte dolním košem. Je-li nutné doplnit zásobník soli či zásobník leštidla, doporučuje se učinit tak před začátkem dalšího cyklu.

Po 10 minutách se spotřebič vypne.

TABULKA MYCÍCH PROGRAMŮ

CYKLUS	Dostupné možnosti *	Dávkový pracího prostředku		Délka mycího programu (h:min)**	Spotřeba vody (l/cyklus)	Spotřeba energie (kWh/cyklus)	Fáze sušení
		B	NÁ-DRŽ				
ECO ECO 50°	TABLETKA, ZPOŽDĚNÍ, POWER CLEAN	✓	✓	4:00	9,5	0,83	✓
 6TH SENSE 50°-60°	TABLETKA, ZPOŽDĚNÍ, MULTIZONE, POWER CLEAN, TURBO	✓	✓	1:25 – 3:00	7,0 – 14,0	0,90 - 1,40	✓
 1H WASH & DRY 55°	TABLETKA, ZPOŽDĚNÍ, MULTIZONE	✓	-	1:00	10,5	1,20	✓
 INTENZIVNÍ 65°	TABLETKA, ZPOŽDĚNÍ, MULTIZONE, POWER CLEAN, TURBO	✓	-	2:50	16,0	1,60	✓
 RYCHLÝ 30' 50°	TABLETKA, ZPOŽDĚNÍ, MULTIZONE	✓	-	0:30	9,0	0,55	-
 SKLO 45°	TABLETKA, ZPOŽDĚNÍ, MULTIZONE	✓	-	1:40	11,5	1,20	✓
CYKLUS EXTRA – dostupné po stisku tlačítka P.†							
KAŽDODENNÍ 50°	TABLETKA, ZPOŽDĚNÍ, MULTIZONE	✓	-	1:35	13,0	1,15	✓
TICHÝ 50°	TABLETKA, ZPOŽDĚNÍ	✓	-	3:30	15,0	1,15	✓
ÚVODNÍ MYTÍ studená	ZPOŽDĚNÍ, MULTIZONE,	-	-	0:12	4,5	0,01	-
DEZINFEKCE 65°	ZPOŽDĚNÍ	✓	-	1:40	10,0	1,30	✓
AUTOČIŠTĚNÍ 65°	ZPOŽDĚNÍ	✓	-	0:50	8,0	0,85	-

1. ECO – běžně zašpiněné nádobí. Jedná se o standardní program, který je nejvýhodnější z hlediska kombinované spotřeby vody a energie.
2. 6TH SENSE – pro běžně zašpiněné nádobí se zaschlými nečistotami. Myčka zjistí úroveň zašpinění nádobí a odpovídajícím způsobem nastaví program.
3. 1H WASH & DRY (1H MYTÍ A SUŠENÍ) – lehce až běžně zašpiněné nádobí. Běžný program vhodný pro nezaschlé a čerstvé znečištění. Zajišťuje umytí a usušení nádobí za pouhých 60 minut.
4. INTENZIVNÍ – program doporučený pro velmi zašpiněné nádobí, zejména hrnce a pánve (nepoužívejte na jemné nádobí).
5. RYCHLÝ 30' – program určený pro lehce zašpiněné nádobí bez zaschlých zbytků nečistot.
6. SKLO – program pro jemné nádobí, citlivější na vysoké teploty, jako jsou například sklenice a hrnky.

P.† CYKLUS EXTRA

7. KAŽDODENNÍ – běžně zašpiněné nádobí; běžný program pro každodenní mytí zajišťující ideální umytí v kratším čase.
8. TICHÝ – ideální pro noční provoz spotřebiče. Zajištěna optimální výkonnost.
9. ÚVODNÍ MYTÍ – nádobí, které má být umyto později. V tomto programu se nepoužívá žádný mycí prostředek.
10. DEZINFEKCE – program s doplňkovým antibakteriálním účinkem, který je určen pro běžně až silně zašpiněné nádobí.
11. AUTOČIŠTĚNÍ – program určený k provádění údržby myčky. Vyčistí vnitřek spotřebiče pomocí horké vody.

Poznámka:

Chcete-li dále snížit spotřebu, spouštějte myčku jen tehdy, je-li plná. Vezměte prosím na vědomí, že mycí programy jako „Rapid“ nebo „Fast“ jsou nejúčinnější pro lehce zašpiněné nádobí.

Údaje pro „ECO“ jsou měřeny v laboratorních podmínkách podle pokynů evropské normy EN 50242.

Poznámka pro zkušební laboratoře: Pro informace o zkušebních podmínkách srovnávací zkoušky EN napište na adresu: dw_test_support@whirlpool.com. Žádný z programů nevyžaduje jakékoli předchozí ošetření nádobí.

*) Ne všechny možnosti lze používat zároveň.

***) Délka programu, která se zobrazuje na displeji nebo je uvedena v příručce, je vypočítána za standardních podmínek. Skutečná doba se může lišit v závislosti na mnoha vlivech, jako je např. teplota, tlak vstupní vody, teplota okolí, množství mycího prostředku, množství a typ nádobí, vyvážení nádobí, zvolené doplňkové možnosti a kalibrace snímačů. Kalibrace snímačů může program prodloužit až o 20 min.

Spotřeba v pohotovostním režimu: Spotřeba v zapnutém stavu: 7 W – Spotřeba ve vypnutém režimu: 0,63 W

MOŽNOSTI A NASTAVENÍ

U každého mycího programu je možné použít doplňkové funkce. Kompletní seznam dostupných funkcí pro konkrétní mycí programy naleznete v **Tabulce programů** nacházející se na předchozí straně. Všechny aktivní funkce jsou zobrazeny na displeji.

Funkci navolíte stiskem tlačítka „OK“. VÝBĚR OPCE – zpráva se na několik sekund zobrazí na displeji. Poté, pro procházení seznamu funkcí, použijte tlačítko „<“ nebo „>“. V nabídce nastavení stiskněte tlačítko „OK“ pro výběr funkce, nad tlačítkem „OK“ svítí LED kontrolka.

Není-li funkce dostupná, bude stále viditelná ve svém umístění, ale s „“

TABLETKA (vše v jednom)

Toto nastavení vám umožní přizpůsobit průběh programu typu použitého mycího prostředku.

Používáte-li mycí prostředky typu „vše v jednom“ ve formě tablet (leštidlo, sůl a mycí prostředek v 1 dávce), stiskněte tlačítko „MYČÍ PROSTŘEDEK – TABLETY“ (rozsvítí se odpovídající kontrolka).

TABLETKA	VYP.	Pro nastavení volby „Tabletka“ vstupte do nabídky nastavení stiskem tlačítka „OK“ a procházejte seznamem pomocí „<“ a „>“, dokud se nezobrazí možnost „TABLETKA“. Poté stiskněte tlačítko „OK“.
TABLETKA	ZAP.	
TABLETKA	ZAP.	

ZPOŽDĚNÍ

Spuštění mycího programu lze odložit o volitelně dlouhou dobu.

Pro nastavení doby odložení vstupte do nabídky nastavení stiskem tlačítka „OK“ a procházejte seznamem pomocí „<“ a „>“, dokud se nezobrazí možnost „ZPOŽDĚNÍ“. Poté stiskněte tlačítko „OK“.

S každým stiskem tlačítka „<“ nebo „>“ se spuštění programu oddálí o:

- 0:30, pokud je odložený start do 4 hodin,
- 1:00, pokud je odložený start do 12 hodin,
- nebo o 2 hodiny, pokud je start odložen o více než 12 hodin.

ZPOŽDĚNÍ	VYP.	Výchozí hodnota je DEAKTIVOVÁNA.
<START ZA h>	VYP.	Je-li zvoleno odložení startu, svítí  .
<START ZA h>	4:00	Jakmile stisknete tlačítko „OK“, potvrdí se doba odložení a spotřebič se vrátí zpět na obrazovku pro výběr cyklu, přičemž je vidět hodnota odložení.
<START ZA h>	4:00	

Pro zrušení doby odložení stiskněte tlačítko „<“ nebo „>“, dokud se nezobrazí „VYP.“ (DEAKTIVOVÁNO).

Stiskněte tlačítko  „START“ a pro aktivaci funkce do 4 sekund zavřete dvířka.

MULTIZONE (VÍCEZÓNOVÉ MYTÍ)

Není-li třeba mýt velké množství nádobí, lze je umístit pouze do jednoho koše. Použitím této funkce můžete zvolit, ve kterém koši se má nádobí mýt.

Pro nastavení vícezónového mytí „Multizone“ vstupte do nabídky nastavení stiskem tlačítka „OK“ a procházejte seznamem pomocí „<“ a „>“, dokud se nezobrazí možnost „MULTIZONE“. Poté stiskněte tlačítko „OK“.

MULTIZONE	OK	
<VŠECHNY KOŠE>	<>	V rámci výchozího nastavení není funkce MULTIZONE aktivní a symboly všech košů svítí.
<DOLNÍ KOŠ>	<>	Rozsvítí se symbol pro vícezónové mytí.
<HORNÍ KOŠ>	<>	Rozsvítí se symbol pro vícezónové mytí.
<JEN PŘÍBOR>	<>	Rozsvítí se symbol pro vícezónové mytí.
<JEN PŘÍBOR>		



POWER CLEAN (INTENZIVNÍ MYTÍ)

Tato funkce umožňuje intenzivnější a výkonnější mytí v určité oblasti spodního koše. Používá k tomu dodatečné vodní trysky.

POWER CLEAN	VYP.	Výchozí hodnota je DEAKTIVOVÁNA.
POWER CLEAN	ZAP.	Pro nastavení funkce „Power Clean“ vstupte do nabídky nastavení stiskem tlačítka „OK“ a procházejte seznamem pomocí „<“ a „>“, dokud se nezobrazí možnost „POWER CLEAN“. Poté stiskněte tlačítko „OK“.
POWER CLEAN	ZAP.	

TURBO

Tuto možnost lze použít pro zkrácení délky hlavních mycích programů při zachování úrovně mytí a sušení.

TURBO	VYP.	Pro nastavení funkce „Turbo“ vstupte do nabídky nastavení stiskem tlačítka „OK“ a procházejte seznamem pomocí „<“ a „>“, dokud se nezobrazí možnost „TURBO“. Poté stiskněte tlačítko „OK“.
TURBO	ZAP.	
TURBO	ZAP.	

S každým stiskem tlačítka „>“ nebo „<“ se funkce AKTIVUJE a DEAKTIVUJE. Potvrďte stiskem tlačítka „OK“.

BLOKÁDA KLÁV.

BLOKÁDA KLÁV. ZAPNUTÁ STLAČUJ „OK“ 3 S	Funkce „BLOKÁDA KLÁV.“ zablokuje tlačítka ovládacího panelu s výjimkou tlačítka „ZAP./VYP.“  .
PŘIDRŽ...	Pro nastavení funkce „BLOKÁDA KLÁV.“ vstupte do nabídky nastavení stiskem tlačítka „OK“ a procházejte seznamem pomocí „<“ a „>“, dokud se nezobrazí možnost „BLOKÁDA KLÁV.“. Poté stiskněte tlačítko „OK“.
BLOKÁDA KLÁV VYPNUTÁ	

Jakmile je jednou aktivován, tuto funkci zrušíte podržením tlačítka „OK“ na několik sekund.

VNITŘNÍ SVĚTLO (OSVĚTLENÍ NÁDRŽE)

Jeli tato funkce aktivní, LED kontrolky ve vnitřním prostoru myčky se automaticky rozsvítí/zhasnou, jakmile uživatel otevře/zavře dvířka. Zůstanou-li dvířka otevřená po dobu delší než 10 minut, LED kontrolky uvnitř myčky zhasnou (pro jejich opětovné zapnutí je třeba dvířka znovu otevřít a zavřít). Tato funkce je aktivována v rámci výchozího nastavení, nicméně je možné ji deaktivovat v „NABÍDKĚ NASTAVENÍ“.

KONEKTIVITA (dálkové ovládání)

Pokud je zapnuta funkce ovládacího panelu, můžete myčku ovládat prostřednictvím svého tabletu / chytrého telefonu.

Pro více informací – viz sekce „NABÍDKA KONEKTIVITA (dálkové ovládání)“.

NABÍDKA KONEKTIVITA (dálkové ovládání)

Bezdrátová konektivita umožňuje připojení vaší chytré myčky k internetu. Ta může následně komunikovat s aplikací „6th Sense Live“ na vašem tabletu / chytrém zařízení. U tohoto připojení máte několik možností.

DÁLKOVÉ OVLÁDÁNÍ APLIKACE „LIVE“ / POSTUP NASTAVENÍ

Funkce aplikace „6th Sense Live“ umožňují provozovat a kontrolovat činnost spotřebiče dálkově pomocí externího zařízení. Aby bylo možné ovládat spotřebič dálkově, musíte nejprve úspěšně dokončit proces nastavení konektivity. Provedení tohoto postupu je nezbytné za účelem registrace vašeho spotřebiče a jeho připojení k domácí síti. Nastavení se provádí pouze jedenkrát. Znovu jej budete muset provést, pokud změníte vlastnosti nastavení vašeho routeru (název sítě, hesla či poskytovatele datového připojení).

PŘED ZAHÁJENÍM PROCESU NASTAVENÍ

1. Abyste mohli tuto funkci používat, potřebujete k tomu:

- chytrý telefon s operačním systémem Android verze 4.3 (nebo vyšší) s rozlišením displeje 1 280 × 720 (nebo vyšším), popřípadě tablet či chytrý telefon s operačním systémem iOS 8 (nebo vyšší verze);
- bezdrátový router 2,4 Ghz Wi-Fi b/g/n připojený k internetu (pomocí svého chytrého telefonu ověřte, zda síla signálu vaší domácí sítě v blízkosti spotřebiče je dobrá).

2. Do vašeho telefonu s operačním systémem Android nebo iPad/ iPhone si v internetovém obchodě stáhněte a nainstalujte bezplatnou aplikaci „6th Sense Live“. Tato aplikace vás krok za krokem provede procesem instalace.

3. Pokud ještě nemáte účet, vytvořte si jej a zaregistrujte se (v právním smyslu) ke službě, abyste mohli využívat funkcí, které aplikace nabízí.

4. Podle pokynů aplikace svůj spotřebič zaregistrujte. V průběhu registrace budete potřebovat „**Identifikátor chytrého spotřebiče**“ (SAID) v nabídce „Konektivita“ v rozhraní HMI.

SAID kód se skládá z čísel a písmen (10 znaků). SAID kód vašeho spotřebiče si můžete poznamenat sem:

SAID:

ZAJIŠTĚNÍ PŘIPOJENÍ

- Před započatím procesu instalace zapněte svůj router a ověřte, zda bezdrátový signál vašeho domácího routeru dosáhne až ke spotřebiči. K prověření síly Wi-Fi signálu použijte tablet / chytrý telefon, který připojíte pouze k Wi-Fi routeru. Deaktivujte jakákoli další datová připojení a umístěte zařízení do blízkosti spotřebiče. V prohlížeči otevřete jakoukoli webovou stránku a zkontrolujte, zda se rychle a správně stahuje. V případě, že vaše domácí internetové připojení pracuje správně, ale stránka se nestáhne, možná bude třeba nainstalovat Wi-Fi extender pro zesílení signálu (se spotřebičem není dodáván).
- Pokud váš router podporuje verzi WPS 2.0 (nebo vyšší), pro připojení vašeho spotřebiče k routeru nechejte provést automatické kroky nastavení. V případě, že váš router režim WPS nepodporuje, proveďte nastavení pomocí skeneru (nástroj „Scan To Connect“).

Řiďte se instrukcemi aplikace „6th Sense Live“ na vašem tabletu / chytrém telefonu a připojte spotřebič k vaší Wi-Fi síti.

V opačném případě si přečtěte následující část věnovanou metodám připojení pomocí skeneru „Scan to Connect“ nebo WPS.

POKyny PRO NASTAVENÍ (první použití) – metoda připojení pomocí skeneru „Scan to Connect“

Tento postup využívá technologii snadného připojení (Easy connect) a lze jej kdykoli použít, zvláště v případě, pokud váš router nepodporuje režim WPS

- Do vašeho chytrého zařízení nainstalujte aplikaci „6th Sense Live“.
- Ujistěte se, že vaše chytré zařízení je připojeno ve stejné Wi-Fi síti, ke které chcete spotřebič připojit.
- V rámci vnitřního uživatelského rozhraní zvolte nabídku „Konektivita“ a stiskem „OK“ aktivujte skener pro připojení zařízení.
- V APLIKACI zvolte „+“ pro přidání nového zařízení. Vyberte položku myčka a jako způsob připojení „Easy connect/scan“.
- Kód SAID lze oskenovat ze štítku na vnitřní straně dveří

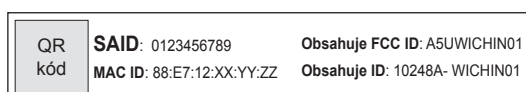

nebo zobrazit ve vnitřním uživatelském rozhraní a manuálně vložit do APLIKACE.

- Pokračujte podle doporučení aplikace (průvodce pro vytvoření připojení).

POKyny PRO AUTOMATICKOU INSTALACI – WPS

Tento postup lze použít pouze v případě, že váš router podporuje WPS verze 2.0 (chráněné nastavení Wi-Fi) (nebo vyšší).

- Na vašem spotřebiči aktivujte proces připojení prostřednictvím WPS. Spotřebič přejde do režimu „vyhledávání“ místní sítě. Ikona „Konektivita“ na spotřebiči začne rychle blikat.
- Na bezdrátovém routeru stiskněte tlačítko WPS pro navázání připojení mezi dvěma výrobky. Kontrolka na vašem routeru se rozblíká.
- Jakmile se spotřebič úspěšně připojí k místnímu routeru, ikona „Wi-Fi“ se přepne z rychlého na pomalé blikání (tato funkce není podporována všemi zařízeními).
- Spotřebič se snaží připojit ke koncovému serveru (Backend). Ikona konektivity se rozsvítí trvale.

Pokud ikona „Wi-Fi“ po několika minutách nepřestane blikat, spotřebiči se nepodařilo navázat připojení k domácí síti pomocí WPS. Zopakujte postup znovu, dokud nebude úspěšný.

RYCHLÁ IDENTIFIKACE STAVU PŘIPOJENÍ SPOTŘEBIČE

Kontrolka stavu Wi-Fi připojení	Popis připojení
• bliká rychle	Spotřebič vyhledává připojení k routeru
• bliká pomalu	Spotřebič je připojen k routeru, ale není schopen se připojit k internetu (například nepracuje ADSL)
• svítí trvale	Spotřebič je připojen k internetu a ke cloudovému systému Whirlpool.

VYPÍNÁNÍ/ZAPÍNÁNÍ funkce Wi-Fi

Pro vypnutí připojení spotřebiče k Wi-Fi síti na vnitřním uživatelském rozhraní v nabídce konektivita stiskněte položku „Radio On/Off“. Ikona „Wi-Fi“ na displeji spotřebiče by měla zhasnout.





Pro opětovné zapnutí Wi-Fi připojení spotřebiče: na vnitřním uživatelském rozhraní v nabídce konektivita stiskněte znovu položku „Radio On/Off“.

Pokud je připojení spotřebiče zajištěno, může uživatel tuto funkci vypnout a odpojit spotřebič od Wi-Fi sítě resetováním možnosti Wi-Fi.

Pro opětovné připojení spotřebiče k domácí Wi-Fi síti se řiďte postupem v sekci „Zajištění připojení“.

DÁLKOVÉ OVLÁDÁNÍ / KAŽDODENNÍ POUŽÍVÁNÍ

1. Ujistěte se, že váš router je ZAPNUTÝ a připojený k internetu
2. Ujistěte se, že kontrolka stavu Wi-Fi připojení  trvale svítí
3. V rámci vnitřního uživatelského rozhraní v nabídce konektivita aktivujte režim dálkového ovládání. Spotřebič tak bude připraven k ovládání přes aplikaci.
4. Použijte aplikaci Whirlpool pro dálkové ovládání spotřebiče a můžete:
 - kontrolovat svůj spotřebič a aktivovat volby, i když jste mimo domov;
 - mít přístup k dalším funkcím, například režimu chytré spotřeby energie (smart energy);
 - optimalizovat spotřebu energie přechodem například na nejlepší tarif;
 - vyhledávat další informace o co nejlepším používání vašeho spotřebiče;
 - získávat zpětnou vazbu o stavu vašeho spotřebiče v případě výstražných upozornění

Stav	Ovládací panel	Popis
Odložený start naprogramován		Spotřebič je naprogramován tak, aby spustil cyklus. Pro více informací se podívejte do aplikace.
Cyklus probíhá		Spotřebič spustil cyklus. Pro více informací se podívejte do aplikace.
Cyklus pozastaven		Činnost spotřebiče byl přerušen pomocí dálkového ovládání (chytrý telefon / tablet). Cyklus se opět spustí automaticky.
Konec cyklu		Displej následně z důvodu úspory energie zhasne.

Po otevření dvířek se dálkové ovládání dočasně deaktivuje. Pro udržení dálkového ovládání v aktivním stavu je třeba několik sekund před uzavřením dvířek stisknout tlačítko .

Spotřebič vás informuje pípním, přičemž na displeji se zobrazí „STLAČ CONNECTIVITY“, aby se dálkové ovládání opět zapnulo.

PROHLÁŠENÍ O SHODĚ

Výrobce, Whirlpool EMEA S.p.A., prohlašuje, že tento **WFF 4033 DLTG X @** model spotřebiče pro domácnost s rádiovým zařízením **Indigo** vyhovuje směrnici **2014/53/UE**.

Úplný text prohlášení o shodě se nachází na následující webové stránce: <https://www.whirlpool.eu>

Rádiové zařízení pracuje ve frekvenčním pásmu 2,4 GHz ISM, maximální přenášený radiofrekvenční výkon nepřekračuje 20 dBm (EIRP).

NABÍDKA NASTAVENÍ

Změny nastavení spotřebiče je třeba provádět v nabídce „Nastavení“.

Stiskněte tlačítko „OK“ a procházejte seznamem pomocí „<“ a „>“, dokud se nezobrazí položka NASTAVENÍ a poté stiskněte tlačítko „OK“. Pro opuštění nabídky nastavení stiskněte kterékoliv programové tlačítko, popřípadě stiskněte „<“ nebo „>“, dokud se nezobrazí položka VÝSTUP a poté stiskněte tlačítko „OK“.

Jazyk

1. JAZYK	OK	Pro změnu jazyka vstupte do nabídky nastavení stiskem tlačítka „OK“ a procházejte seznamem pomocí „<“ a „>“, dokud se nezobrazí možnost „JAZYK“. Poté stiskněte tlačítko „OK“.
1. ENGLISH	< >	
1. CESKÝ		

První mycí cyklus

2. PRVNÍ CYKLUS MYTÍ	OK	Můžete zvolit, který mycí program se má při zapnutí spotřebiče nastavit jako výchozí: „ECO“, nebo „POSLEDNÍ CYK.“
2. <ECO>	< >	
2. <POSLEDNÍ CYK.>		Pro změnu prvního cyklu vstupte do nabídky nastavení stiskem tlačítka „OK“ a procházejte seznamem pomocí „<“ a „>“, dokud se nezobrazí možnost „PRVNÍ CYKLUS MYTÍ“. Poté stiskněte tlačítko „OK“.

Zvuky

3. ZVUKY	OK	Pro změnu zvukových upozornění vstupte do nabídky nastavení stiskem tlačítka „OK“ a procházejte seznamem pomocí „<“ a „>“, dokud se nezobrazí možnost „ZVUKY“. Poté stiskněte tlačítko „OK“.
3. <HLASITÝ>	< >	
3. <VYPNUTÝ>		
Na výběr máte 2 různé úrovně: HLASITÝ; TICHÝ. Lze rovněž VYPNUTÝ.		

Stupeň tvrd. vody

4. TVRDOST VODY	3	Pro změnu stupně tvrdosti vody vstupte do nabídky nastavení stiskem tlačítka „OK“ a procházejte seznamem pomocí „<“ a „>“, dokud se nezobrazí možnost „TVRDOST VODY“. Poté stiskněte tlačítko „OK“.
4. TVRDOST VODY	4	

Při nastavování správného stupně tvrdosti vody použijte tabulku na straně 4.

Jas displeje

5. JASNOST DISPL.	5	Pro změnu úrovně jasu displeje vstupte do nabídky nastavení stiskem tlačítka „OK“ a procházejte seznamem pomocí „<“ a „>“, dokud se nezobrazí možnost „JASNOST DISPL.“. Poté stiskněte tlačítko „OK“.
5. JASNOST DISPL.	3	

Na výběr máte pět různých úrovní: 1, 2, 3, 4 a 5.

Osvětlení nádrže

6. VNITŘNÍ SVĚTLO	ZAP.	Pro změnu osvětlení nádrže vstupte do nabídky nastavení stiskem tlačítka „OK“ a procházejte seznamem pomocí „<“ a „>“, dokud se nezobrazí možnost „VNITŘNÍ SVĚTLO“. Poté stiskněte tlačítko „OK“.
6. VNITŘNÍ SVĚTLO	VYP.	

Množství leštidla

7. ÚROVEŇ LESKU	5	Pro změnu množství použitého leštidla vstupte do nabídky nastavení stiskem tlačítka „OK“ a procházejte seznamem pomocí „<“ a „>“, dokud se nezobrazí možnost „ÚROVEŇ LESKU“. Poté stiskněte tlačítko „OK“.
7. ÚROVEŇ LESKU	4	

Na výběr máte pět různých úrovní: 1, 2, 3, 4 a 5.

Je-li úroveň dávkování leštidla nastavena na 1, nebude přidáno žádné leštidlo. Dojde-li leštidlo, kontrolka „NEDOSTATEK LEŠTIDLA“ se nerozsvítí.

Tovární nastavení je úroveň 5.

- Pokud jsou na nádobí patrné modravé odlesky, nastavte nízké hodnoty (2–3).
- Jsou-li na nádobí stopy vodního kamene, nastavte vyšší číslo (4–5).

Režim demo

8. DEMO	ZAP.	Pro demo režim vstupte stiskem tlačítka „OK“ do nabídky nastavení a procházejte seznamem pomocí „<“ a „>“, dokud se nezobrazí možnost „DEMO“. Poté stiskněte tlačítko „OK“.
8. DEMO	VYP.	

Reset na výchozí nastavení

9. NASTAV. BARVY.	OK	Pro změnu továrního nastavení vstupte do nabídky nastavení stiskem tlačítka „OK“ a procházejte seznamem pomocí „<“ a „>“, dokud se nezobrazí možnost „NASTAV. BARVY.“. Poté stiskněte tlačítko „OK“.
9. ZAP.	< >	
9. VYP.		

Ukončení

10. VÝSTUP	< >	Pro opuštění nabídky nastavení stiskněte kterékoliv programové tlačítko, popřípadě stiskněte „<“ nebo „>“, dokud se nezobrazí položka VÝSTUP a poté stiskněte tlačítko „OK“.
------------	-----	--

ÚDRŽBA A ČIŠTĚNÍ

UPOZORNĚNÍ: Před čištěním či prováděním údržby vždy vytáhněte spotřebič ze zásuvky. K čištění spotřebiče nepoužívejte hořlavé kapaliny.

ČIŠTĚNÍ MYČKY

Stopy nečistot ve vnitřním prostoru spotřebiče lze odstranit pomocí vlhkého hadříku s trochou octa. Vnější povrchy stroje a ovládací panel lze čistit jemným navlhčeným hadříkem. Nepoužívejte rozpouštědla ani čisticí prostředky s drsnými částicemi.



PŘEDCHÁZENÍ VZNIKU ZÁPACHU

Dvířka spotřebiče nechávejte vždy pootevřená – tím umožníte vysychání vlhkosti. Pravidelně čistěte těsnění kolem dveří i zásobník mycího prostředku pomocí navlhčené houbičky. Tímto způsobem předejdete zachycení zbytků jídla v záhybech těsnění, což je hlavní příčinou vzniku zápachu.

KONTROLA PŘÍVODNÍ HADICE VODY

Pravidelně kontrolujte, zda přívodní hadice nepuchří nebo nepraská. Jeví-li známky poškození, vyměňte ji za novou, kterou získáte prostřednictvím servisního střediska nebo u specializovaného obchodníka. V závislosti na typu hadice:

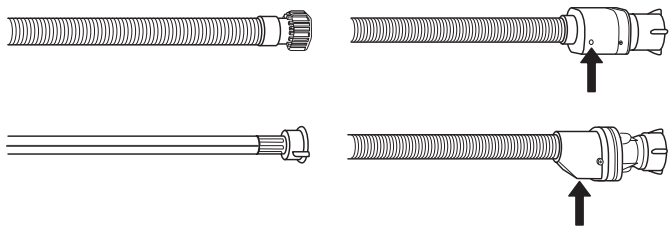

Je-li přívodní hadice průhledná, kontrolujte pravidelně, zda se na ní neobjevují výrazné barevná místa. Pokud ano, může v nich dojít k úniku vody a hadici je třeba vyměnit.

U hadic s bezpečnostním systémem: Zkontrolujte malé okénko na bezpečnostním ventilu (viz šipka). Je-li červené, došlo ke spuštění funkce bezpečnostního zastavení a hadici je třeba vyměnit za novou. Pro odšroubování této hadice stiskněte uvolňovací tlačítko.

ČIŠTĚNÍ PŘÍVODNÍ HADICE

Je-li přívodní hadice nová nebo nebyla-li dlouho používána, propláchněte ji vodou a zkontrolujte, zda neobsahuje nečistoty. Teprve pak proveďte připojení. Nedodržíte-li tento postup, může dojít k ucpaní vstupu vody a poškození myčky.

ČIŠTĚNÍ SESTAVY FILTRU

Pravidelně čistěte sestavu filtru, aby nebyla ucpaná a voda mohla řádně odtékat.

Sestava filtru se skládá ze tří filtrů, které pomáhají z mycí vody odstranit zbytky potravin a umožňují její následnou recirkulaci: pro dosažení co nejlepších výsledků mytí je třeba udržovat filtry čisté.

Myčka nesmí být používána bez filtrů nebo s nedotaženými filtry.

Po několika mycích cyklech zkontrolujte sestavy filtrů a pečlivě je propláchněte pod tekoucí vodou s pomocí nekovového kartáčku. Řiďte se následujícími pokyny:

1. Otočte válcovým filtrem **A** proti směru chodu hodinových ručiček a vyjměte jej (obr. 1).
2. Mírným tlakem na postranní klapky vyjměte miskový filtr **B** (obr. 2).
3. Vysuňte nerezový deskový filtr **C** (obr. 3).
4. Prohlédněte prostor pod filtrem a odstraňte případné zbytky jídla. **NIKDY NEODSTRAŇUJTE** ochranu čerpadla mycího cyklu (detail v černé barvě) (obr. 4).

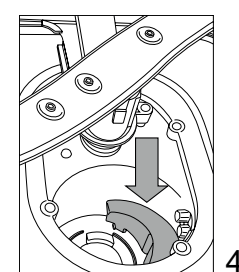
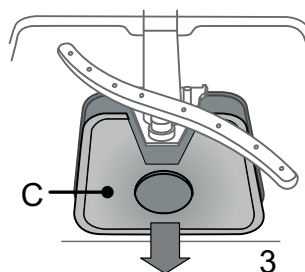
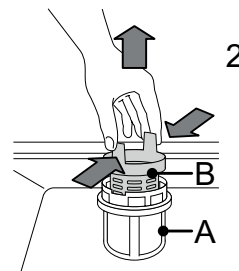
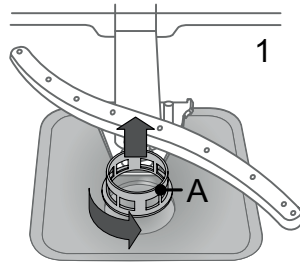

Po vyčištění filtry vraťte na jejich místo a zajistěte je; je to zásadní pro zachování funkčnosti myčky.

ČIŠTĚNÍ OSTŘIKOVACÍCH RAMEN

Někdy se stane, že se do ostříkovačích ramen dostane zbytek jídla a ucpe některou z jeho trysek. Doporučujeme proto občasnou kontrolu ramen a jejich vyčištění malým nekovovým kartáčkem. Horní ostříkovač rameno sejmeme pootočením plastového upevňovacího kroužku proti směru hodinových ručiček. Horní rameno lze otočit tak, že jeho strana s větším množstvím otvorů směřuje vzhůru.

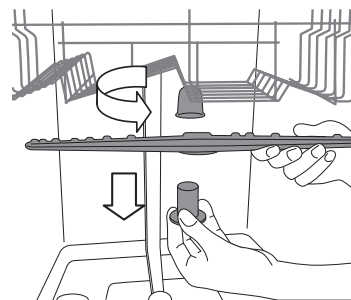

Spodní ostříkovač rameno lze vyjmout zatažením směrem nahoru.

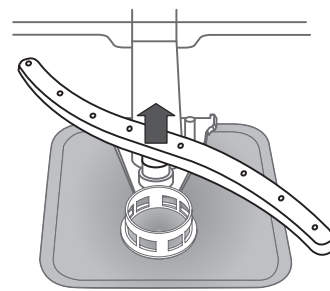

INSTALACE

UPOZORNĚNÍ: Pokud bude spotřebič někdy třeba stěhovat, udržujte ho ve vertikální poloze; v nezbytných případech je možno jej položit na záda.

PŘIPOJENÍ PŘÍVODU VODY

Úpravu přívodu vody pro připojení myčky by měl provést oprávněný technik.

Přívodní a vypouštěcí hadice lze natočit vpravo či vlevo, a zajistit tak ideální instalaci.

Přesvědčte se, že myčka neohýbá ani nemačká žádnou z hadic.

PŘIPOJENÍ PŘÍVODNÍ HADICE

- Propláchněte ji vodou, dokud není zcela čistá.
- Našroubujte přívodní hadici pevně na její místo a otevřete ventil. Není-li přívodní hadice dost dlouhá, navštivte specializovaný obchod nebo kontaktujte autorizovaného technika.

Tlak vody musí být v rámci hodnot uvedených v tabulce technických údajů – v opačném případě může dojít k nesprávnému fungování.

Přesvědčte se, že hadice není ohnutá ani stlačená.

SPECIFIKACE PŘÍVODU VODY:

PŘÍVOD VODY	studená či teplá (max. 60 °C)
VSTUPNÍ ŠROUBENÍ	3/4"
TLAK VODY	0,05–1 MPa (0,5–10 bar) 7,25–145 psi

PŘIPOJENÍ VÝPUSTNÉ HADICE

Připojte výpustnou hadici k odpadu o minimálním průměru 2 cm **A**. Připojení výstupní hadice na odpad musí být ve výšce 40 až 80 cm od podlahy nebo povrchu, na němž myčka stojí. Před připojením hadice k odpadu pod dřezem sejměte plastovou zátku **B**.

OCHRANA PROTI ZATOPENÍ

Ochrana proti zatopení. Pro ochranu před zatopením je myčka: – vybavena speciálním systémem blokujícím přívod vody v případě vzniku nenadálých událostí nebo úniku vody ze spotřebiče. Některé modely jsou rovněž vybaveny doplňkovým bezpečnostním zařízením **Zastavení přívodu vody**, které zaručuje ochranu před zatopením i v případě prasknutí přívodní hadice. Za žádných okolností se přívodní hadice nesmí řezat – obsahuje vodiče pod napětím.

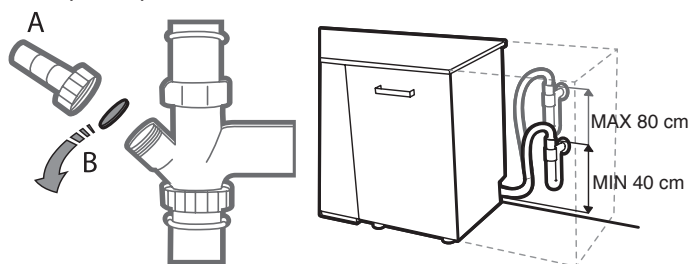

PŘIPOJENÍ K ELEKTRICKÉ SÍTI

VAROVÁNÍ: Za žádných okolností se přívodní hadice nesmí řezat – obsahuje vodiče pod napětím.

Před zapojením přívodního kabelu do zásuvky se přesvědčte, že:

- Zásuvka je **uzemněná** \perp a odpovídá platným předpisům;
- Zásuvka je schopna zvládnout maximální zátěž zařízení uvedenou na typovém štítku umístěném na vnitřní straně dveří (viz „POPIS VÝROBKU“).
- napájecí napětí odpovídá hodnotám uvedeným na typovém štítku na vnitřní straně dveří;
- zásuvka je kompatibilní se zástrčkou na přívodním kabelu spotřebiče.

V opačném případě požádejte autorizovaného technika, aby zástrčku vyměnil (viz „POPRODEJNÍ SLUŽBY“). Nepoužívejte prodlužovací kabely nebo sdružené zásuvky. Po instalaci zařízení by měly být napájecí kabel i příslušná zásuvka snadno dostupné.

Kabel nesmí být ohnutý ani zmáčknutý.

Dojde-li k poškození přívodního kabelu, požádejte o jeho výměnu výrobce nebo autorizované servisní středisko. Předejdete tak nebezpečným situacím.

Společnost nenese odpovědnost za nehody vzniklé v situaci, kdy toto pravidlo nebylo dodrženo.

UMÍSTĚNÍ A VYROVNÁNÍ

1. Umístěte myčku na vodorovnou pevnou podlahu. Není-li podlaha rovná, lze pomocí přední patky spotřebiče nastavit správnou vodorovnou polohu. Po správném vyrovnaní bude spotřebič stabilnější a méně náchylný k vibracím při provozu.
2. Předtím, než myčku zasunete, nalepte nad ni ze spodní strany dřevěné pracovní desky průhledný pruh samolepicího plastu. Ochráníte tak desku před případnou kondenzací vodních par.
3. Umístěte myčku tak, aby její boční panely či zadní strana byly v kontaktu se sousedními skříňkami či stěnami. Tento spotřebič lze také zasunout pod pracovní desku.
4. Výšku zadní patky nastavíte pomocí otáčení červeného šestiúhelníkového pouzdra ve středu spodní části myčky pomocí šestiúhelníkového klíče velikosti 8 mm. Otáčením po směru hodinových ručiček se výška zvyšuje a v opačném směru se snižuje.

ROZMĚRY A KAPACITA:

ŠÍŘKA	600 mm
VÝŠKA	850 mm
HLOUBKA	590 mm
KAPACITA	14 standardních jídelních souprav

ŘEŠENÍ POTÍŽÍ – KONEKTIVITA

Je nějaký rozdíl v používání chytrého telefonu (nebo tabletu) s operačním systémem Android nebo iOS?	Můžete používat operační systém podle vlastních preferencí, mezi nimi není žádný rozdíl.
Které Wi-Fi protokoly jsou podporovány?	Nainstalovaný protokol Wi-Fi radio podporuje Wi-Fi b/g/n pro evropské země.
Která verze WPS je podporována?	Aplikace podporuje verzi WPS 2.0 nebo vyšší, ověřte prosím v dokumentaci k routeru.
Jaké nastavení / jakou konfiguraci je třeba nastavit v softwaru routeru?	Je třeba provést všechna hlavní nastavení routeru: <ul style="list-style-type: none"> • 2,4 GHz – povoleno, Wi-Fi b/g/n • DHCP a NAT – aktivní
Je možné používat funkci „Tethering“ (Wi-Fi přístupový bod) na mobilním telefonu 3G namísto routeru?	Ano, nicméně cloudové služby jsou určeny pro trvale připojená zařízení.
Jak mohu ověřit, že moje domácí internetové připojení pracuje a bezdrátová funkce je zapnutá?	Svou síť vyhledáte pomocí svého tabletu nebo chytrého telefonu. Předtím, než se o to pokusíte, nezapomeňte deaktivovat veškerá datová připojení (např. vašeho mobilního telefonu).
Jak najdu jméno a heslo k mé bezdrátové síti?	Viz zákaznická dokumentace k routeru. Doporučení: Někdy může zákazník prostřednictvím IP adresy routeru („http://IP number“) získat přístup k nastavení routeru z připojeného zařízení. Na štítku routeru jsou obvykle uvedeny přihlašovací údaje pro přístup na stránku nastavení zařízení pomocí připojeného zařízení (iPadu nebo tabletu).
Co dělat, pokud je používán sousední Wi-Fi kanál?	Router rozhoduje o kanálu používaném pro domácí Wi-Fi síť (viz manuál k routeru) a bude přinucen žádaný kanál používat.
Jak ověřím, že bezdrátová funkce spotřebiče je zapnuta?	Zkontrolujte, zda stavová kontrolka trvale SVÍTÍ. V aplikaci Live pomocí svého chytrého zařízení zkontrolujte, zda je síť spotřebiče viditelná a připojená ke cloudu.
Jak daleko má být router od spotřebiče (jeden pokoj / dva pokoje)?	Obvyklé pokrytí routeru se pohybuje v rozsahu několika pokojů, nicméně Wi-Fi signál je velmi závislý na materiálech zdí. Pokud je Wi-Fi spotřebiče vypnuto, zákazník může zkontrolovat sílu připojení pomocí iPadu (nebo jiných bezdrátových zařízení v domácí počítačové síti (HAN)) v blízkosti spotřebiče (například pomocí speciálních softwarových nástrojů pro kontrolu síly signálu, které lze stáhnout z internetu).
Jak mohu změnit svůj účet Whirlpool a současně zachovat připojená zařízení.	Můžete vytvořit nový účet, ale nezapomeňte své spotřebiče odhlásit ze starého účtu předtím, než je přesunete na nový.
Může něco bránit signálu, aby dosáhl ke spotřebiči?	Ověřte, zda jste nepřipojili některá další zařízení, která by společně využívala celou šíři pásma, a ujistěte se, že všechna domácí internetová zařízení nepřekračují maximální limit routeru pro připojená zařízení.
Co mám dělat v případě, když moje bezdrátové zařízení nedosáhne ke spotřebiči?	Můžete použít speciální nástroje pro zesílení signálu vaší domácí Wi-Fi sítě, jako například: opakovací přístupového bodu, Wi-Fi zesilovače a datové přemostění (Power-line bridge) (není dodáváno se spotřebičem).
Vyměnil/a jsem router, jak mám postupovat?	Můžete zachovat stejné vlastnosti nastavení (název sítě a heslo) nebo předchozí nastavení ze spotřebiče vymazat (proces obnovení) a provést nastavení znovu (viz „Postup dálkového ovládní prostřednictvím aplikace Live (Live-Remote Control) / Postup nastavení“).
Co mohu překontrolovat, abych se ujistil/ujistila, že můj spotřebič je připojen k domácí bezdrátové síti?	Zadejte konfiguraci routeru (viz manuál k routeru) a zkontrolujte, zda je MAC adresa spotřebiče uvedena na stránce bezdrátově připojených zařízení.
Kde najdu MAC adresu spotřebiče?	Váš chytrý spotřebič: je opatřen samolepicím štítkem s identifikačním kódem SAID a MAC adresou. MAC adresa je tvořena kombinací 6 čísel a písmen a začíná: 88 E7
Co mohu udělat, pokud kontrolka stavu připojení dále pomalu bliká a vůbec se trvale nerozsvítí, popřípadě pokud se nedaří zajistit stabilní připojení k domácímu routeru?	Pokud se kontrolka stavu Wi-Fi připojení trvale nerozsvítí, spotřebič se úspěšně připojil k routeru, ale není schopen se připojit k internetu. Pro připojení spotřebiče k internetu musíte zkontrolovat router nebo nastavení transportního zařízení. Opravte nastavení routeru: NAT musí být zapnutý, brána Firewall a DHCP musí být správně nastavené. Šifrování hesla je podporováno: WEP, WPA, WPA2. Pokud chcete vyzkoušet jiné šifrování, odkazujeme na manuál routeru. Nastavení transportního zařízení: Pokud poskytovatel vašeho internetového připojení stanovil čísla MAC adres, které se mohou připojit k internetu, může se stát, že se vám nepodaří připojit spotřebič ke cloudu. MAC adresa je unikátní identifikátor zařízení, např. vašeho počítače. Zeptejte se prosím svého poskytovatele internetového připojení na postup připojení nového zařízení jiného než počítače (např. sušičky, myčky) k internetu.
Jak nastavit bezdrátové připojení na vašem spotřebiči?	Informace naleznete v dokumentaci a průvodci aplikací na vašem chytrém telefonu / iPadu: u každého spotřebiče existují různé možnosti řešení.
Jak zkontrolovat, zda dochází k přenosu dat?	Po nastavení sítě spotřebič vypněte, vyčkejte 20 sekund a opět jej zapněte. Následně ověřte, zda aplikace zobrazuje stav uživatelského rozhraní spotřebiče. Nastavte cyklus nebo proveďte jinou volbu a v aplikaci zkontrolujte status (POZNÁMKA: přenesení některých nastavení do aplikace zabere několik sekund).

ODSTRAŇOVÁNÍ ZÁVAD

Může se stát, že vaše myčka nebude pracovat správně.

Předtím, než kontaktujete servisní středisko poprodejních služeb, se přesvědčte, zda nelze závadu odstranit svépomocí podle následujícího seznamu.

PROBLÉMY	MOŽNÉ PŘÍČINY	ŘEŠENÍ
Symbol na displeji: ZKONTROLUJ SŮL nebo NASYPTE SŮL	Zásobník soli je prázdný.	Doplňte do zásobníku sůl (viz strana 4). Nastavte tvrdost vody (viz strana 4).
Zobrazení na displeji: ZKONTROLUJ LESK nebo NALIJTE LESK	Zásobník leštidla je prázdný.	Doplňte do zásobníku leštidlo (viz strana 4).
... nefunguje / nespustila se.	Myčka musí být zapnutá.	Pokud není pod proudem, zkontrolujte domácí pojistku.
	Dveře spotřebiče nejsou zavřené.	Zkontrolujte, zda jsou dvířka myčky dobře zavřené.
	Funkce „Start Delay“ (Odložený start) je ZAPNUTÁ.	Zkontrolujte, zda jste nezvolili funkci „Start Delay“ (Odložený start). V takovém případě se myčka spustí až po uplynutí nastavené doby. V případě potřeby vyresetujte aktuální mycí program VYPNUTÍM a opětovným zapnutím myčky. Poté zvolte nový program, stiskněte tlačítko „START“ (SPUSTIT) a uzavřete dvířka.
Symbol na displeji: F6  symbol na displeji ukazatele	Tlak vody je příliš nízký.	Vodovodní kohoutek musí být při přívodu vody úplně otevřený (minimální průtok: 0,5 litru za minutu).
	Přívodní hadice je ohnutá, nebo jsou ucpané filtry přívodu vody.	Přívodní hadice nesmí být ohnutá a filtr na přívodu u připojení k vodovodnímu kohoutku nesmí být špinavý nebo zanesený.
Symbol na displeji: F3	Filtry jsou zanesené.	Vyčistěte filtry.
	Vypouštěcí hadice je ohnutá.	Vypouštěcí hadice nesmí být ohnutá.
	Přípojka hadice k sifonu je zavřená.	Kryt přípojky hadice sifonu je třeba odstranit.
Na displeji se zobrazuje: F2	Filtry nebo ostříkovací ramena jsou zanesené.	Vyčistěte filtry a ostříkovací ramena.
	V systému spotřebiče je příliš málo vody.	Duté nádoby (např. mísy, šálky) musí být položeny do koše dnem vzhůru.
	Vypouštěcí hadice není správně umístěná.	Vypouštěcí hadice musí být správně připojená (u myček umístěných do vyšších poloh ponechte min. 200–400 mm od dolního okraje spotřebiče) – viz část „Instalace“.
	Příliš pěny v myčce	Opakujte bez mycího prostředku nebo počkejte, až pěna zmizí.
	Tlak vody je příliš nízký.	Vodovodní kohoutek musí být při přívodu vody úplně otevřený (minimální průtok: 0,5 litru za minutu).
	Přívodní hadice je ohnutá, nebo jsou ucpané filtry přívodu vody.	Přívodní hadice nesmí být ohnutá a filtr na přívodu u připojení k vodovodnímu kohoutku nesmí být špinavý nebo zanesený.
Symbol na displeji: STLAČ START I ZAVŘI DVÍŘKA	Dvířka nebyla uzavřena do 4 sekund od stisknutí tlačítka.	Stiskněte znovu tlačítko a do 4 sekund zavřete dvířka myčky.
Symbol na displeji: OTEVŘI A ZAVŘI DVÍŘKA	Mezi cykly nedošlo k otevření dvířek.	Vyndejte nádoby (pokud jste tak již neučinili), otevřete dvířka a zase je zavřete.
Symbol na displeji: Fx	Myčka má technickou závadu.	Obraťte se služby zákazníkům (nahlaste zobrazenou poruchu). Zavřete vodovodní kohoutek.

PROBLÉMY	MOŽNÉ PŘÍČINY	ŘEŠENÍ
Dveře nelze zavřít.	Koše nejsou zcela zasunuté.	Ověřte, zda jsou koše zcela zasunuté.
	Dvířka nejsou uzamknuta.	Rázně přitlačte dvířka, dokud neuslyšíte „cvaknutí“.
Myčka je příliš hlučná.	Nádobí na sebe naráží.	Nádobí správně rozmístěte (viz <i>Plnění košů</i>).
	Vzniká nadměrné množství pěny.	Mycí prostředek nebyl správně nadávkován nebo není vhodný pro použití v myčkách nádobí (viz <i>Plnění zásobníku mycího prostředku</i>). Vyresetujte aktuální cyklus VYPNUTÍM a opětovným zapnutím myčky. Poté zvolte nový program, stiskněte tlačítko „START“ (Spustit) a zavřete dvířka. Nepřidávejte prosím žádný mycí prostředek.
Nádobí není suché.	Zvolený program nezahrnuje fázi sušení.	Zkontrolujte v tabulce programů, zda zvolený program zahrnuje sušení.
	Došlo leštidlo nebo není dostatečná koncentrace.	Doplňte leštidlo nebo nastavte vyšší dávkování (viz <i>Plnění zásobníku mycího prostředku</i>).
	Nádobí je z plastu s nepřilnavou úpravou.	Přítomnost kapek vody je běžným jevem (viz <i>Tipy</i>).
Nádobí není umyté.	Nádobí nebylo v myčce správně uspořádáno.	Nádobí správně rozmístěte (viz <i>Plnění košů</i>).
	Ostřikovací ramena se nemohou volně otáčet – brání jim nádobí.	Nádobí správně rozmístěte (viz <i>Plnění košů</i>).
	Mycí cyklus je příliš jemný anebo je účinnost mycího prostředku příliš nízká.	Vyberte vhodný mycí program (viz <i>Tabulka programů</i>).
	Tvoří se nadměrné množství pěny (viz <i>POPRAVNÍ SLUŽBY</i>).	Mycí prostředek nebyl správně nadávkován nebo není vhodný pro použití v myčkách nádobí (viz <i>Plnění zásobníku mycího prostředku</i>). Vyresetujte aktuální cyklus VYPNUTÍM a opětovným zapnutím myčky. Poté zvolte nový program, stiskněte tlačítko „START“ (SPUSTIT) a zavřete dvířka. Nepřidávejte prosím žádný mycí prostředek.
	Víčko zásobníku leštidla není dobře uzavřeno.	Přesvědčte se, že je víčko na zásobníku leštidla dobře zavřené.
	Filtr je znečištěný či ucpaný.	Vyčistěte sestavu filtrů (viz <i>Péče a údržba</i>).
	Došla sůl.	Doplňte zásobník na sůl (viz <i>Doplňování zásobníku na sůl</i>).
Na nádobí a sklenicích jsou patrné bílé usazeniny (vodní kámen).	Nízké dávkování soli.	Doplňte zásobník na sůl (viz <i>Doplňování zásobníku na sůl</i>).
	Nesprávné nastavení tvrdosti vody.	Zvyšte hodnoty (viz <i>tabulka tvrdosti vody</i>).
	Uzávěr zásobníku na sůl není správně zavřený.	Zkontrolujte, zda je uzávěr zásobníku na sůl správně zavřený.
	Došlo leštidlo nebo je jeho dávkování příliš nízké.	Doplňte leštidlo nebo nastavte vyšší dávkování.
Nádobí a sklenice na sobě mají modré stopy nebo mají namodralý nádech.	Dávkování leštidla je příliš vysoké.	Nastavte správné dávkování.

PRODUKTOVÝ LIST

Technické údaje obsahující informace o spotřebě elektrické energie lze stáhnout z webových stránek: docs.whirlpool.eu

KONTAKT NA SERVISNÍ STŘEDISKO

Podrobné kontaktní údaje můžete najít v záruční příručce. Obracíte-li se na naše centrum poprodejních služeb pro zákazníky, uveďte prosím kódy z identifikačního štítku vašeho výrobku.

