

DENNÍ REFERENČNÍ PRŮVODCE



DĚKUJEME VÁM ZA ZAKOUPENÍ PRODUKTU WHIRLPOOL.

Za účelem získání kvalitnější pomoci zaregistrujte, prosím, Váš spotřebič na:
www.whirlpool.eu/register



Zde si můžete stáhnout bezpečnostní pokyny a průvodce používání a péče, tím, že navštívíte naše webové stránky <http://docs.whirlpool.eu> a budete postupovat podle instrukcí na zadní straně tohoto návodu.

Před použitím tohoto výrobku si pečlivě přečtete průvodce zdravím a bezpečností.

POPIS PRODUKTU

SPOTŘEBIČ

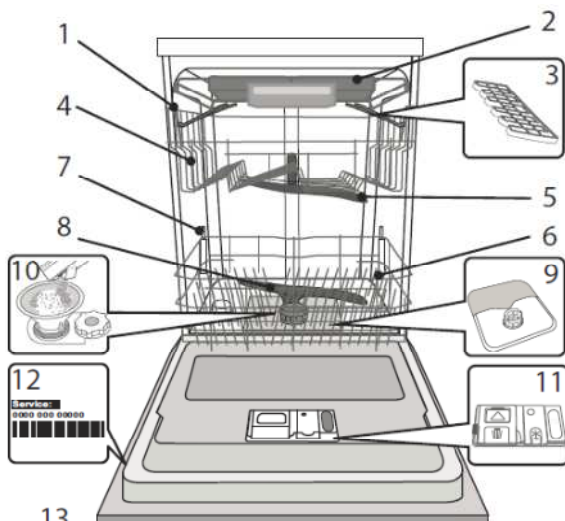

1. Horní koš
2. Košík na příbory
3. Skládací klapky
4. Seřizovač výšky horního koše
5. Vrchní ostřikovací rameno
6. Dolní koš
7. Zóna volného prostoru
8. Dolní ostřikovací rameno
9. Montáž filtru
10. Nádržka na sůl
11. Dávkočací mycího prostředku a leštidla
12. Technický štítek
13. Ovládací panel

OVLÁDACÍ PANEL

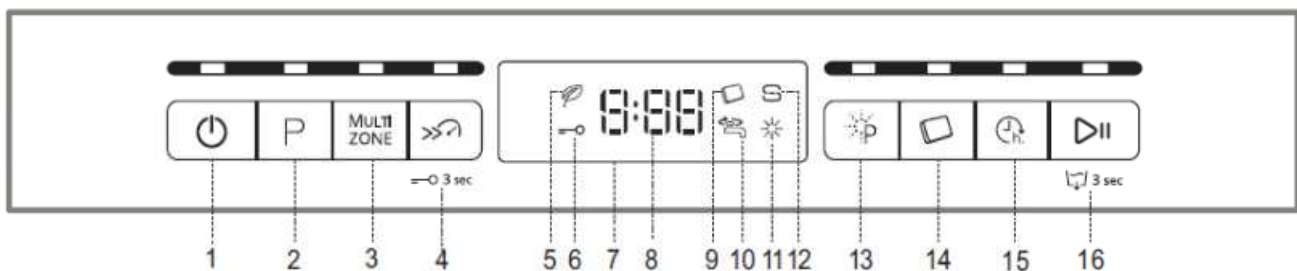

- | | |
|---|--|
| <ol style="list-style-type: none"> 1. On-Off / Reset tlačítko s kontrolkou 2. Tlačítko pro výběr programu s kontrolkou 3. Tlačítko Multizone s kontrolkou 4. Tlačítko Turbo s kontrolkou / tlačítko zámku 5. Kontrolka programu Eco 6. Kontrolka tlačítka zámku 7. Displej 8. Číslo programu a indikátor zbývajících času | <ol style="list-style-type: none"> 9. Kontrolka tablety (Tab) 10. Kontrolka uzavřeného vodovodního kohoutku 11. Kontrolka naplnění leštidla 12. Kontrolka doplnění soli 13. Tlačítko Power Clean s kontrolkou 14. Tlačítko tableta (Tab) s kontrolkou 15. Tlačítko Delay s kontrolkou 16. Tlačítko Start / Pause s kontrolkou / Vypouštění |
|---|--|

PŘED PRVNÍM POUŽITÍM

SŮL, LEŠTIDLO, MYCÍ PROSTŘEDEK

RADA PŘED PRVNÍM POUŽITÍM

Po instalaci odstraňte zarážky ze stojanu a umělé západky z horního koše.

PLNĚNÍ NÁDRŽKY NA SŮL

Použití soli zabraňuje tvorbě vodního kamene na nádobí a na funkčních součástech spotřebiče.

- Je důležité, aby nádržka na sůl nebyla nikdy prázdná.
- Je důležité nastavit tvrdost vody.

Nádržka na sůl se nachází ve spodní části myčky (viz *POPIS PROGRAMŮ*) a měla by být naplněna při rozsvícení kontrolky **NÁPLŇ SOLI (salt refill)** **S** na ovládacím panelu.



1. Odstraňte dolní koš a odšroubujte víčko nádržky (proti směru hodinových ručiček).
2. Umístěte trychtýř (viz obrázek) a naplňte nádrž solí až po okraj (přibližně 1 kg); není neobvyklé, že unikne malé

množství vody.

3. Vyjměte trychtýř a otřete všechny částičky soli okolo otvoru.

Ujistěte se, že víčko je pevně přišroubováno, takže žádný mycí prostředek se nemůže dostat do nádoby během mycího programu (to by mohlo poškodit změkčovač vody bez možnosti jeho opravy). **Vždy, když je třeba přidat sůl, doporučujeme ji doplnit před spuštěním mycího cyklu.**

NASTAVENÍ TVRDOSTI VODY

Aby mohl změkčovač vody efektivně fungovat, je nezbytné, aby nastavená tvrdost vody byla založena na skutečné tvrdosti vody ve Vašem domě. Tyto informace lze získat od místního dodavatele vody.

Tovární nastavení je nastaveno pro průměrnou tvrdost vody (3).

- 1) Zapněte spotřebič pomocí tlačítka **ON / OFF**.
- 2) Vypněte spotřebič pomocí tlačítka **ON / OFF**.
- 3) Podržte tlačítko **START / PAUSE** po dobu 5 sekund, dokud neuslyšíte pípnutí.
- 4) Zapněte spotřebič pomocí tlačítka **ON / OFF**.
- 5) Současně začnou blikat kontrolky aktuální úrovně tvrdosti a indikátor soli.
- 6) Stiskněte tlačítko **P** pro výběr požadované úrovně tvrdosti (viz *TABULKA TVRDOSTI VODY*).

		°dH	°fH
Úroveň / stupeň		německé stupně	francouzské stupně
1	Měkký	0 – 6	0 – 10
2	Střední	7 – 11	11 – 20
3	Průměrný	12 – 17	21 – 30
4	Tvrký	17 – 34	31 – 60
5	Velmi tvrdý	35 – 50	61 – 90

- 7) Vypněte spotřebič pomocí tlačítka **ON / OFF**.

Nastavení je dokončeno!

Jakmile je tento proces dokončen, spusťte program bez zatížení.

Používejte pouze sůl, která je speciálně určena pro myčky nádobí.

Po nasypání soli do spotřebiče kontrolka **NÁPLŇ SOLI (salt refill)** zhasne.

V případě, že zásobník na sůl není naplněný, může dojít k poškození změkčovače vody a topného tělesa.

NAPLNĚNÍ DÁVKOVAČE LEŠTIDLA

Při použití leštidla je **SUŠENÍ** nádobí jednodušší. Dávkovač leštidla **A** by měl být vždy naplněn, když se rozsvítí kontrolka

NÁPLŇ LEŠTIDLA (rinse aid refill)  na ovládacím panelu.

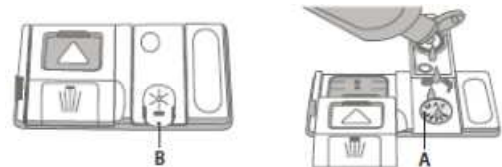

1. Stisknutím tlačítka a zatažením za úchytku na víku otevřete dávkovač **B**.
2. Opatrně nalijte leštidlo až na maximum (110 ml), po referenční zářez plnicího prostoru, aby nedošlo k jeho rozlítí. Pokud se tak stane, okamžitě jej vysušte suchým hadříkem.
3. Pro zavření tiskněte víko dolů, dokud neuslyšíte cvaknutí.

NIKDY nelijte leštidlo přímo do vany.

SEŘÍZENÍ DÁVKOVAČE LEŠTIDLA

Pokud nejste zcela spokojeni s výsledky sušení, můžete nastavit jiné množství leštidla.

- Zapněte myčku pomocí tlačítka **ON / OFF**.
- Vypněte myčku pomocí tlačítka **ON / OFF**.
- Stiskněte třikrát tlačítko **START / PAUSE** - zazní zvukový signál.
- Zapněte ji pomocí tlačítka **ON / OFF**.

- Aktuální číslo úrovně tvrdosti a indikátor leštidla budou blikat.
- Stisknutím tlačítka **P** vyberte úroveň množství leštidla pro použití.
- Vypněte spotřebič pomocí tlačítka **ON / OFF**
Nastavení je dokončeno!

Je-li hladina leštidla nastavena na hodnotu 1 (ECO), žádné leštidlo nebude použito.

Indikátor NÍZKÉ ÚROVNĚ LEŠTIDLA (low rinse aid) nebude svítit, pokud vám dojde leštidlo.

V závislosti na modelu myčky lze nastavit maximálně 4 úrovně.

Tovární nastavení je na střední úrovni.

- Pokud uvidíte namodralé šmouhy na nádobí, nastavte nižší úroveň (2-3).
- Pokud jsou na nádobí kapky vody nebo vápna, nastavte vyšší úroveň (4-5).

PLNĚNÍ DÁVKOVAČE MYCÍHO PROSTŘEDKU

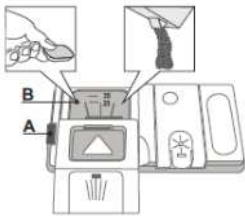

Chcete-li otevřít dávkovač mycího prostředku, použijte otevírací zařízení A. Do suchého dávkovače B vložte mycí prostředek. Pro předmětí umístěte množství mycího prostředku přímo dovnitř vany.

1. Pro správné dávkování množství mycího prostředku, viz **TABULKU PROGRAMŮ**.
Příhrádka **B** zahrnuje stupnici, která ukazuje maximální množství tekutého nebo práškového prostředku, které mohou být přidány do každého cyklu.
2. Odstraňte zbytky mycího prostředku z okrajů dávkovače a zavřete kryt, dokud nezapadne.
3. Zavřete víko dávkovače mycího prostředku tahem nahoru, dokud uzávěrací zařízení není zajištěno na svém místě.

Podle programu se dávkovač automaticky otevře až v pravý čas. Jsou-li použity mycí prostředky "all-in-one", doporučujeme použít tlačítko **TABLETY** (tablet) pro úpravu programu, a aby bylo dosaženo nejlepších výsledků mytí a sušení.

TABULKA PROGRAMŮ

Program	Fáze sušení	Dostupné volby*)	Příhrádka myc.pros.		Doba trvání mycího programu (h:min)**)	Spotřeba vody (litry/cyklus)	Spotřeba elektřiny (kWh/cyklus)
			A	B			
1. Eco Eco 50°	✓		✓	✓	3:40	9,5	0,83
2. 6tý smysl 50-60°	✓	MULTI ZONE	✓	✓	1:25-3:00	7,0-14,0	0,9-1,40
3. 1h mytí a sušení 55°	✓	MULTI ZONE	✓	✓	1:00	10,5	1,20
4. Intenzivní 65°	✓	MULTI ZONE	✓	✓	2:50	16,0	1,60
5. Denní 50°	✓		✓	✓	1:30	13,0	1,15
6. Tichý 50°	✓		-	✓	3:30	15,0	1,15
7. Rychlý 30' 50°	-		-	✓	0:30	9,0	0,55
8. Crystal 45°	✓		-	✓	1:40	11,5	1,20
9. Předmytí	-		-	-	0:12	4,50	0,01
10. Dezinfekční 65°	✓		-	✓	1:40	10,0	1,30
11. Samočistící 65° ^{oi}	-		-	-	0:50	8,0	0,85

ECO programová data se měří v laboratorních podmínkách v souladu s evropskou normou EN 50242.

*) Ne všechny možnosti mohou být použity současně.

**) Doba trvání programu, zobrazená na displeji nebo v příručce, je odhad vypočtený za standardních podmínek. Skutečná doba se může lišit v závislosti na mnoha faktorech, jako je teplota a tlak vstupní vody, pokojová teplota, množství mycího prostředku, množství a druh zatížení, vyvažování zátěže, další vybrané volby a kalibrace snímače. Kalibrace čidel může zvýšit dobu trvání programu až o 20 minut.

Příkon v pohotovostním režimu: Spotřeba při ponechání v zapnutém stavu: 5 W - spotřeba v režimu vypnuto: 0,5 W

POPIS PROGRAMŮ

Pokyny k výběru mycího cyklu.

ECO

Normálně zašpiněné nádobí. Standardní program je neúčinnější z hlediska jeho celkové spotřeby energie a vody.

6tý SMYSL®

Pro normálně zašpiněné nádobí se zaschlými zbytky potravy. Snímá úroveň nečistot na nádobí, a podle toho upravuje program. Když senzor detekuje úroveň zašpinění, na displeji se zobrazí animace a doba cyklu je aktualizována.

1H MYTÍ A SUŠENÍ

Program je vhodný pro lehce až normálně zašpiněné nádobí bez zaschlých a čerstvých potravinových zbytků. Mytí a vysušení nádobí trvá jenom 60 min.

INTENZIVNÍ

Program doporučený pro velmi špinavé nádobí, zvláště vhodný pro pánve a hrnce (nesmí být použit pro jemné nádobí).

DENNÍ

Normálně zašpiněné nádobí. Každodenní cyklus, který zajišťuje optimální mytí v kratším čase.

TICHÝ

Vhodný pro noční provoz spotřebiče. Je zajištěn optimální výkon.

Rapid 30'

Program má být použit pro lehce znečištěné nádobí bez zaschlých potravinových zbytků (ideální pro 2 sady).

CRYSTAL

Cyklus pro jemné nádobí, které je více citlivé na vysoké teploty, například sklenice a šálky.

PŘEDMYTÍ

Pro nádobí, které má být umyto později. Bez použití mycího prostředku.

DEZINFEKČNÍ

Normálně nebo silně znečištěné nádobí, s přídavným antibakteriálním mytím.

SAMOČISTĚNÍ

Program má být použit k provádění údržby myčky. Ten čistí vnitřek zařízení za použití horké vody.

Poznámky:

Optimální úroveň výkonnosti při použití programu "1 hodina" a "Rapid" může být dosaženo tím, že se sleduje maximální obsazenost prostoru myčky.

Chcete-li snížit spotřebu ještě více, pusťte myčku, jen když je plná.

MOŽNOSTI A FUNKCE

VOLBY lze zvolit přímo stisknutím odpovídajícího tlačítka (viz OVLÁDACÍ PANEL).

Pokud volba není kompatibilní s vybraným programem (viz TABULKA PROGRAMŮ), odpovídající LED 3x rychle zabliká a zazní pípnutí. Tato volba nebude povolena.

MULTI ZONE

MULTIZONE

Pokud nemáte mnoho nádobí, které má být umyto, zvolte poloviční náplň, abyste ušetřili vodu, elektřinu a mycí prostředek. Vyberte program, a pak stiskněte tlačítko MULTIZONE : kontrolka nad tlačítkem se rozsvítí a symbol zvoleného koše se objeví na displeji. Standardní nastavení je mytí nádobí ve všech koších. Chcete-li mýt pouze konkrétní koš, stiskněte opakovaně toto tlačítko:



Zobrazeno na displeji (pouze dolní koš)



Zobrazeno na displeji (pouze horní koš)



Zobrazeno na displeji (pouze koš na příbory)



Zobrazeno na displeji (volba OFF - spotřebič myje nádobí ve všech koších).

Naplňte pouze horní nebo dolní koš a odpovídajícím způsobem snižte množství mycího prostředku.



TURBO

Tuto možnost lze použít ke snížení doby trvání hlavních programů při zachování stejných úrovní mytí a sušení.

Po volbě programu stiskněte tlačítko TURBO a kontrolka se rozsvítí. Chcete-li zrušit volbu, stiskněte znovu stejné tlačítko.



TABLET (Tab)

Tohle nastavení umožňuje optimalizovat výkon programu v závislosti na typu použitého prostředku. Stiskněte tlačítko TABLET (kontrolka se rozsvítí, příslušný symbol se rozsvítí), pokud používáte kombinované mycí prostředky ve formě tablet (leštidlo, sůl a mycí prostředek v 1 dávce).

Pokud používáte práškový nebo tekutý mycí prostředek, tato volba by měla být vypnuta.



ZPOŽDĚNÍ

Zahájení programu může být odloženo na dobu mezi 0:30 a 24 hodin.

1. Vyberte program a jakékoliv jiné požadované volby. Stiskněte tlačítko DELAY (opakovaně) pro zpoždění začátku programu. Nastavitelné od 0:30 do 24 hodin. S každým stiskem tlačítka se zpoždění zvyšuje o: 30 min., pokud je volba pod 4 hodiny, o: 1h, pokud je volba nižší než 12 hodin, o: 4h, pokud je volba nad 12 hodin. V případě, že je dosaženo 24 hodin, a je stisknuto tlačítko, zpožděný start je deaktivován.
2. Stiskněte tlačítko START / PAUSE: časovač začne odpočítávání;
3. Po uplynutí této doby se kontrolka spínače vypne a program se spustí automaticky. Pokud v době odpočítávání stisknete tlačítko START / PAUSE, možnost zpoždění zahájení programu se zruší a vybraný program se automaticky spustí.

Funkci zpoždění nelze nastavit, pokud byl už program zahájen.



ZÁMEK

Dlouhým stisknutím (na 3 vteřiny) tlačítka TURBO zaktivujete funkci ZÁMEK. Funkce ZÁMEK bude blokovat ovládací panel kromě tlačítka ON / OFF. Pro deaktivaci ZÁMKU znovu stiskněte dlouze tlačítko TURBO.



ZAVŘENÝ PŘÍVOD VODY - Alarm

Bliká, když nefunguje přívod vody nebo je vodovodní kohoutek zavřený.



VYPOUŠTĚNÍ

Chcete-li zastavit a zrušit aktivní cyklus, může být použita funkce vypouštění.

Dlouhým stisknutím tlačítka Start / Pause zaktivujete funkci VYPOUŠTĚNÍ. Aktivní program bude zastaven a voda v myčce na nádobí bude vypuštěna ven.



POWER CLEAN

Díky přidavným tryskám poskytuje tato možnost intenzivnější a silnější mytí v dolním koši, v konkrétní oblasti. Tato volba je doporučena pro mytí hrnců a rendlíků. Stiskněte toto tlačítko pro aktivaci funkce Power Clean (kontrolka se rozsvítí).

DENNÍ POUŽÍVÁNÍ

1. KONTROLA PŘIPOJENÍ VODY

Zkontrolujte, zda je myčka připojena k přívodu vody a kohoutek je otevřený.

2. ZAPNĚTE MYČKU

Stiskněte tlačítko **ON / OFF**.

3. VLOŽTE NÁDOBÍ

(viz **VLOŽENÍ NÁDOBÍ DO KOŠŮ**)

4. PLNĚNÍ DÁVKOVAČE MYČÍHO PROSTŘEDKU

(viz **TABULKA PROGRAMŮ**).

5. ZVOLTE PROGRAM A PŘIZPŮSOBTE SI CYKLUS

Stisknutím tlačítka **P** vyberte nejvhodnější program v souladu s typem nádobí a jeho úrovni znečištění (viz **POPIS PROGRAMŮ**).

Vyberte požadované možnosti (viz **MOŽNOSTI A FUNKCE**).

6. START

Spusťte mycí cyklus stisknutím tlačítka **START / PAUSE**.

Když program začne, uslyšíte pípnutí.

7. KONEC MYČÍHO CYKLU

Konec mycího cyklu je signalizován pípnutím a na displeji se zobrazí **END**. Otevřete dveře a vypněte spotřebič stisknutím tlačítka **ON / OFF**.

Počkejte několik minut před vyjmutím nádobí - aby se zabránilo popáleninám.

Vyjměte nádobí, počínaje spodním košem.

Po skončení programu může být další fází sušení, která bude trvat dalších 30 min. Myčku můžete kdykoliv vyložit poté, co je program ukončen. S cílem zajistit lepší efekt sušení doporučujeme nechat běžet sušení po dobu 30 minut.

Spotřebič se automaticky vypne po jistém prodlouženém období nečinnosti, s cílem minimalizovat spotřebu elektrické energie. V případě, že nádobí je pouze lehce zašpiněné, nebo bylo-li opláchnuté vodou před uložením do myčky, snižte množství mycího prostředku.

RADY A TIPY

TIPY

Před vložením nádobí do koše myčky odstraňte všechny zbytky jídla z nádobí a vyprázdněte sklenice. **Nemusíte předem oplachovat pod tekoucí vodou.**

Uspořádejte nádobí tak, aby stálo pevně na místě a nepřevrátilo se; a uspořádejte nádoby tak, aby otvory směřovalo dolů a vyduté / vypouklé části šikmo, což umožňuje, aby se voda dostala na každý povrch a volně proudila.

Varování: ujistěte se, aby poklice, rukojetě, podnosy a pánve nebránily postřikovači v otáčení. Drobné položky umístěte do košíku na příbory. Velmi zašpiněné nádobí by mělo být umístěno ve spodním koši, protože v této oblasti jsou vodní sprchy silnější a umožňují vyšší účinnost mytí.

Po vložení nádobí do spotřebiče se ujistěte, že se postřikovací ramena mohou volně otáčet.

HYGIENA

Aby se zabránilo zápachu a usazeninám, které mohou být nahromaděny v myčce, prosím, proveďte nejméně jeden program s vysokou teplotou v rozmezí jednoho měsíce. Pro čištění spotřebiče použijte čajovou lžičku mycího prostředku a spusťte ji bez zatížení.

ZMĚNA BĚŽÍCÍHO PROGRAMU

Pokud byl vybrán nesprávný program, je možné jej změnit za předpokladu, že teprve začal: stiskněte a podržte tlačítko **ON / OFF**, spotřebič se vypne. Zapněte spotřebič pomocí tlačítka **ON / OFF** a vyberte nový cyklus mytí a všechny požadované volby; zahajte cyklus stisknutím tlačítka **START / PAUSE**.

PŘIDÁNÍ DALŠÍHO NÁDOBÍ

Bez vypnutí spotřebiče otevřete dvířka (**pozor na horkou páru!**) a umístěte nádobí do myčky nádobí. Zavřete dveře a stiskněte tlačítko **START / PAUSE**, cyklus bude pokračovat od bodu, ve kterém byl přerušen.

V PŘÍPADĚ NÁHODNÉHO PŘERUŠENÍ

Pokud jsou otevřena dvířka během mycího cyklu, nebo pokud dojde k výpadku proudu, cyklus se zastaví. Jakmile se dvířka zavřou nebo se obnoví dodávka elektřiny, znovu se spustí cyklus z místa, kde byl přerušen, stiskněte tlačítko **START / PAUSE**.

Další informace o funkcích si můžete vyžádat nebo stáhnout z webových stránek a to ve formě Průvodce použitím a péče a následujících instrukcí uvedených na poslední straně.



NEVHODNÉ NÁDOBÍ do myčky

- Dřevěné nádobí a příbory.
- Jemné zdobené sklenice, umělecké řemeslo a starožitné nádobí. Jejich ozdoby nejsou odolné.
- Části ze syntetického materiálu, které nejsou odolné proti vysokým teplotám.
- Měděné a cínové nádobí.
- Nádobí znečištěné popelem, voskem, mazacím tukem nebo barvou.

Malované skleněné ozdoby a hliníkové / stříbrné věci, které mohou vyblednout či zešednout v průběhu mycího procesu. Také některé druhy skla (např. křišťál), se mohou stát neprůhledné po několika mycích cyklech.

POŠKOZENÍ SKLA A NÁDOBÍ

- Používejte pouze sklenice a porcelán, které jsou výrobcem označeny jako vhodné pro mytí v myčce.
- Používejte jemný mycí prostředek vhodný pro nádobí.
- Jakmile je mycí cyklus u konce, odeberte z myčky sklenice a příbory.

PLNĚNÍ KOŠŮ

KOŠ NA PŘÍBORY



ostrými hranami musí být umístěny s hroty směrem dolů a musí být umístěny v přední části dolního koše.

Třetí koš byl navržen tak, aby byl optimální pro uspořádání příborů. Uspořádání příborů je uvedeno na obrázku. Samos-tatné uspořádání příborů je pro sběr jednodušší a zlepšuje celkový výkon mytí a sušení. **Nože a nádobí s**

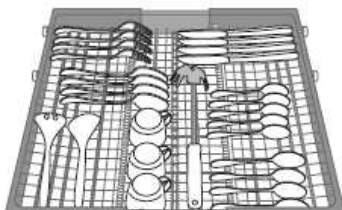

Geometrické uspořádání regálových značek umožňuje do střední části koše umístit tak malé položky jako jsou šálky kávy.

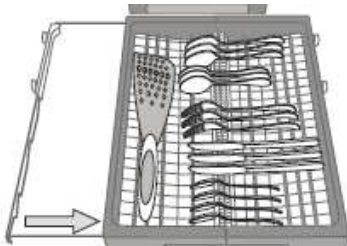

Košík na příbory je vybaven se dvěma bočními posuvnými koši, aby se mohl vytvořit prostor pro uložení vyššího nádobí do horního koše.

HORNÍ KOŠ

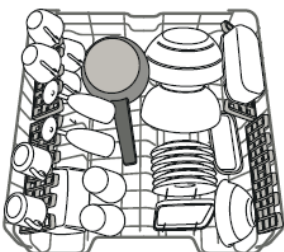

Vložte jemné a lehké nádobí: sklenice, šálky, talířky, nízké salátové mísy. *(příklad naložení horního koše)*

NASTAVENÍ VÝŠKY HORNÍHO KOŠE

Výška horního koše může být nastavena do: vysoké polohy pro umístění objemného nádobí ve spodním koši nebo dolní polohy, kdy použitím podpěr s hroty nahoru vytvoříme větší prostor směrem nahoru a vyhneme se tak kolizi s položkami vloženými do spodního koše. **Horní koš je vybaven seřizo-vačem výšky**

horního koše (viz obrázek) bez stisknutí páčky, zvednete jej jednoduše zvednutím stěny koše, dokud nebude stabilní ve své horní poloze. Chcete-li obnovit polohu koše do spodní polohy, stiskněte páku **A** na straně koše a posuňte koš směrem dolů. **Důrazně doporučujeme, abyste neměnili výšku koše, když je naložen nádobím. NIKDY nezvyšujte**



nebo nesnižujte výšku koše pouze na jedné straně.

SKLÁDACÍ KLAPKY S POLOHOVATELNOU POZICÍ

Boční sklopné klapky mohou být umístěny do tří různých výšek pro optimalizaci a uspořádání nádobí uvnitř koše. Sklenice na víno mohou být umístěny bezpečně na sklápěcích klapkách vložením stonku každé sklenice do odpovídajících otvorů. Pro optimální výsledky sušení nakloňte více sklápěcí klapky. Chcete-li změnit sklon, vytáhněte sklápěcí klapky, mírně je posuňte a umístěte je, jak si přejete.

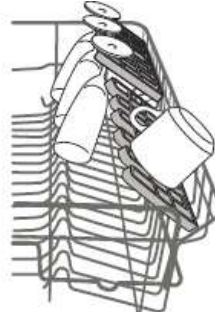

DOLNÍ KOŠ

Hrnce, poklice, talíře, salátové mísy, příbory, velké talíře poklice apod. by ideálně měly být umístěny po stranách, aby se zabránilo kolizi s dráhou otáčení sprchovacího ramene.

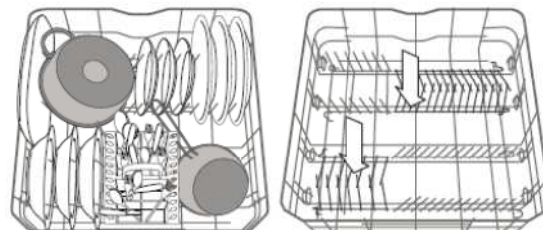

(příklad naložení spodního koše)

Spodní koš má podpěry s hroty nahoru, které mohou být použity ve svislé poloze pro uspořádání talířů nebo ve vodorovné poloze (nižší) pro jednoduché vložení pánve a salátových mís.

POWER CLEAN VE SPODNÍM KOŠI

Power Clean® používá speciální vodní trysky umístěné v zadní části myčky pro intenzivní mytí velmi špinavého nádobí. Spodní stojan má v zadní části **prostorovou zónu** se zvláštní vytažovací podpěrou, kterou lze použít pro podporu pánve nebo pekáče ve vzpřímené poloze, čímž zabírá méně místa. Umístěte hrnce / rendlíky tak, aby čelily tryskám Power Clean®. Prosím, aktivujte funkci POWER CLEAN na vřídacím panelu. Jak používat Power Clean®:

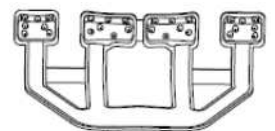

1. Nastavte Power Clean® v oblasti (G) sklopením zadní desky držáků pro vložení hrnců.
2. Vložte hrnce a rendlíky tak, aby byly nakloněny vertikálně k oblasti Power Clean®. Hrnce musí být nakloněny směrem k tlakovým vodním tryskám.

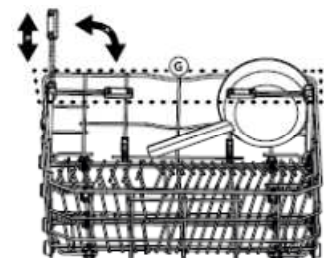

PÉČE A ÚDRŽBA

ČIŠTĚNÍ FILTRU SESTAVY

Pravidelně čistěte sestavu filtrů tak, aby se filtry nezanášely, a odpadní voda odtékala správně.

Filtrační sestava se skládá ze tří filtrů, které odstraňují zbytky jídla z mycí vody, a potom recirkuluje vodu: pro získání nejlepších mycích výsledků je třeba udržovat je v čistotě.

Myčka se nesmí používat bez filtru, nebo pokud je filtr uvolněný. Po několika mytích zkontrolujte sestavu filtrů a v případě potřeby je důkladně vyčistěte pod tekoucí vodou, za použití nekovového kartáče podle pokynů níže:

1. Otočte válcový filtr **A** proti směru hodinových ručiček a vytáhněte jej (obr.1).
2. Vyměňte hrnek filtru **B** tím, že vyvinete mírný tlak na stranách klapky (obr.2).
3. Vytáhněte nerezovou ocelovou desku filtru **C** (obr.3).
4. Zkontrolujte lapač a odstraňte všechny zbytky jídla.

NIKDY NEODSTRAŇUJTE ochranu mycího čerpadla (černý detail) (obr.4).

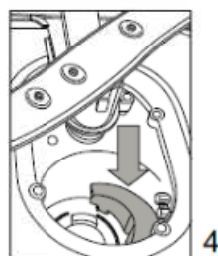
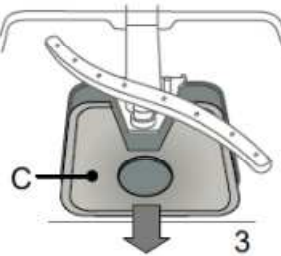
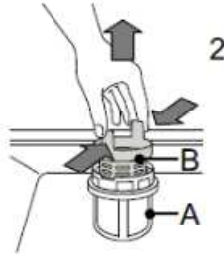
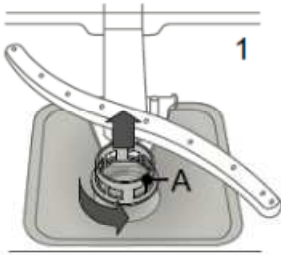

Po vyčištění filtrů umístěte sestavu filtrů zpět a namontujte ji do správné pozice; to je nezbytné pro udržení efektivního provozu myčky.

ČIŠTĚNÍ OSTŘIKOVACÍCH RAMEN

Stává se, že zbytky jídla mohou pokrýt ramena ostřikovače a zablokují otvory používané pro stříkání vody. Proto doporučujeme čas od času zkontrolovat ramena a očistit je malým nekovovým kartáčem.

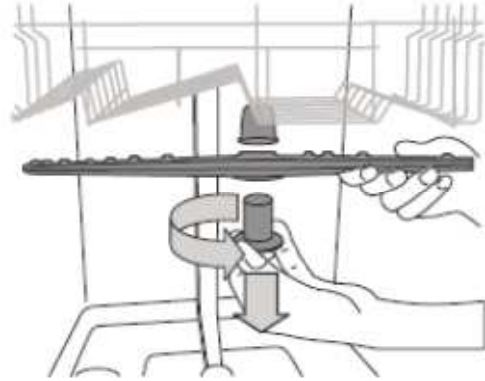

Pro odstranění horního sprchovacího ramene otočte plastovým pojistným kroužkem ve směru hodinových ručiček. Horní sprchovací rameno by mělo být nasazeno tak, aby strana s větším počtem otvorů směřovala nahoru.

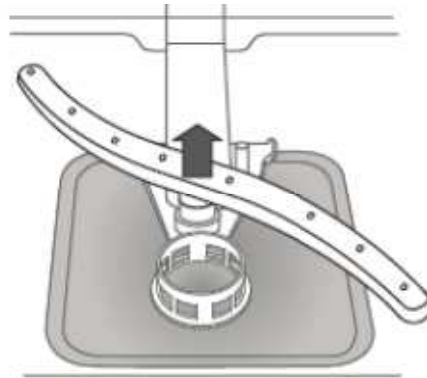

Spodní mycí rameno může být odebráno vytažením směrem nahoru.

ČIŠTĚNÍ PŘÍVODNÉ HADICE

V případě, že vodní hadice jsou nové nebo nebyly delší dobu použity, nechte nimi před připojením protéct vodu, abyste se ujistili, že je čirá a neobsahuje nečistoty. Pokud takhle opatření nejsou přijata, přívod vody by se mohl ucpat a poškodit myčku.

ŘEŠENÍ PROBLÉMŮ

Vaše myčka nemusí fungovat správně. Před kontaktováním servisního střediska zkontrolujte, zda problém může být vyřešen dle následujícího seznamu:

PROBLÉMY	MOŽNÉ PŘÍČINY	ŘEŠENÍ
Myčka nádobí se nespustí nebo nereaguje na příkazy.	Spotřebič nebyl správně zapojen.	Zasuňte zástrčku do zásuvky.
	Výpadek proudu.	Myčka se automaticky spustí po obnovení napájení.
	Dveře myčky nejsou uzavřeny.	Rázně zatlačte dvířka, dokud neuslyšíte "cvaknutí".
	Nereaguje na povely.	Vypněte spotřebič pomocí tlačítka ON / OFF a opětovně zapněte po přibližně jedné minutě a resetujte program.
Myčka nádobí nevypouští vodu.	Mycí cyklus ještě neskončil.	Počkejte, dokud se mycí cyklus nedokončí.
	Vypouštěcí hadice je ohnutá.	Zkontrolujte, zda vypouštěcí hadice není ohnutá (viz MONTÁŽNÍ NÁVOD).
	Odtokové potrubí je zablokováno.	Vyčistěte odtokovou trubku.
	Filtr je zanesen zbytky jídla.	Vyčistěte filtr (viz ČISTĚNÍ A MONTÁŽ FILTRU).
Myčka nádobí dělá nadměrný hluk.	Nádobí chrastí proti sobě.	Uspořádejte správně nádobí (viz PLNĚNÍ KOŠŮ).
	Je produkováno nadměrné množství pěny.	Mycí prostředek nebyl odměřen správně nebo není vhodný pro použití v myčkách (viz PLNĚNÍ DÁVKOVAČE MYCÍCH PROSTŘEDKŮ). Zresetujte myčku stisknutím tlačítka DRAIN (viz MOŽNOSTI A FUNKCE) a spusťte nový program bez mycího prostředku.
	Nádobí není čisté.	Uspořádejte správně nádobí (viz PLNĚNÍ KOŠŮ).
Nádobí není čisté.	Ostříkovací ramena se nemohou volně otáčet, brání jim nádobí.	Uspořádejte správně nádobí (viz PLNĚNÍ KOŠŮ).
	Mycí cyklus je příliš jemný.	Vyberte vhodný mycí cyklus (viz TABULKA PROGRAMŮ).
	Bylo vyrobeno nadměrné množství pěny.	Mycí prostředek nebyl odměřen správně nebo není vhodný pro použití v myčkách (viz PLNĚNÍ DÁVKOVAČE MYCÍCH PROSTŘEDKŮ).
	Víčko dávkovače leštidla nebylo správně uzavřeno.	Ujistěte se, že víčko dávkovače leštidla je uzavřeno.
	Filtr je znečištěn nebo ucpan.	Vyčistěte sestavu filtrů (viz PÉČE A ÚDRŽBA).
	Chybí sůl.	Naplňte zásobník soli (viz PLNĚNÍ NADRŽKY NA SŮL).

ÚDRŽBA A ODSTRAŇOVÁNÍ PROBLÉMŮ

Pro více informací, postupy údržby a řešení problémů, viz **Průvodce použitím a péče**.

Průvodce použitím a péče lze získat:

- v oddělení poprodejního servisu; telefonní číslo naleznete v záruční knížce.
- stáhnutím z internetových stránek: <http://docs.whirlpool.eu>
- použitím QR kódu



TECHNICKÝ LIST

Technický list obsahující údaje o spotřebě energie si můžete stáhnout z webových stránek: <http://docs.whirlpool.eu>

KONTAKTOVÁNÍ POPRODEJNÍHO SERVISU

V případě, že se obracíte na poprodejní servis, musíte poskytnout kódy zobrazené na typovém štítku připojeném na levé nebo pravé straně dveří myčky. Telefonní číslo je uvedeno v záruční knížce nebo na internetových stránkách: <http://www.whirlpool.eu>

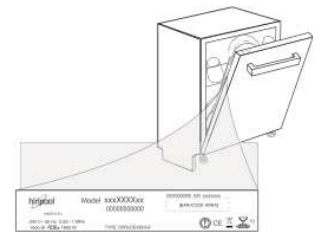

195145033.00
05/2016 - Ir - Xerox Fabriano

