

# NÁVOD K POUŽITÍ



**DĚKUJEME VÁM ZA NÁKUP VÝROBKU ZNAČKY WHIRLPOOL.**

Pro získání komplexnější asistence a podpory zaregistrujte prosím svůj výrobek na webových stránkách: [www.whirlpool.eu/register](http://www.whirlpool.eu/register)

**Předtím, než tento spotřebič použijete, pečlivě si přečtete průvodce s názvem Zdraví a bezpečnost.**

## POPIS SPOTŘEBIČE

### SPOTŘEBIČ

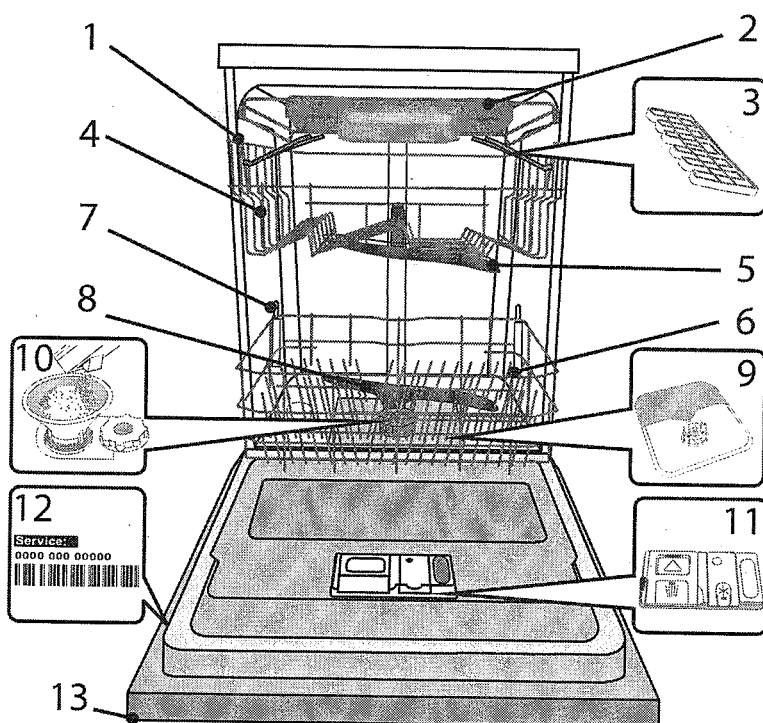

1. Horní koš
2. Příborová zásuvka
3. Sklopné klapky
4. Výškové nastavení horního koše
5. Horní ostříkovací rameno
6. Dolní koš
7. Volná zóna
8. Dolní ostříkovací rameno
9. Sestava filtru
10. Zásobník na sůl
11. Dávkovače mycího prostředku a leštidla
12. Typový štítek
13. Ovládací panel

### OVLÁDACÍ PANEĽ

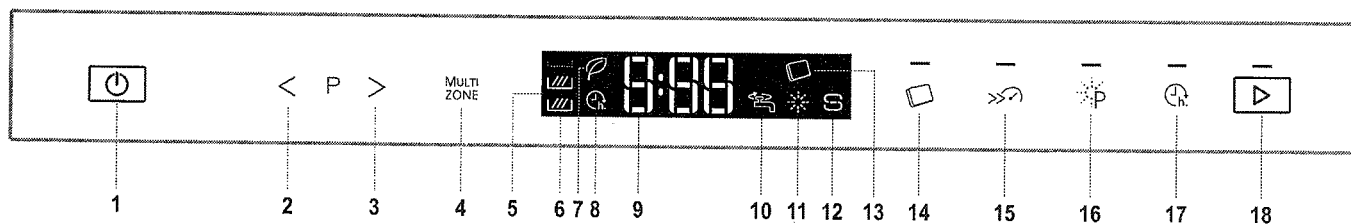

1. Tlačítko ZAPNOUT/VYPNOUT
2. Tlačítko PŘEDCHOZÍ
3. Tlačítko DALŠÍ
4. Tlačítko „Multizone“
5. Displej
6. Kontrolka „Multizone“
7. Kontrolka „Eco“ program
8. Kontrolka „Odložený start“
9. Ukazatel čísla programu a doby odložení spuštění myčky
10. Kontrolka „Uzavřený přívod vody“
11. Kontrolka „Nedostatek leštidla“
12. Kontrolka „Doplnění soli“
13. Kontrolka „Mycí prostředek – tablety“ (vše v jednom)
14. Tlačítko „Mycí prostředek – tablety“ (vše v jednom) s kontrolkou
15. Tlačítko „Turbo“ s kontrolkou
16. Tlačítko „Power Clean“ s kontrolkou
17. Tlačítko „Odložený start“ s kontrolkou
18. Tlačítko SPUSTIT s kontrolkou

# PRVNÍ POUŽITÍ

## NABÍDKA NASTAVENÍ A SŮL

### RADY PRO PRVNÍ POUŽITÍ

Po instalaci odstraňte zarážky z košů a pružné upevňovací prvky z horního koše.

### NABÍDKA NASTAVENÍ

1. Zapněte spotřebič stiskem tlačítka **ZAPNOUT/VYPNOUT**.
2. Vypněte spotřebič stiskem tlačítka **ZAPNOUT/VYPNOUT**.
3. Podržte tlačítko **SPUSTIT** stisknuté po dobu 5 sekund, dokud neuslyšíte pípnutí.
4. Na displeji se objeví první možné nastavení (písmeno „A“) následované svojí hodnotou (například: 3).
5. Stisknutím tlačítek **PŘEDCHOZÍ/DALŠÍ** můžete procházet seznam dostupných nastavení a zobrazit jejich hodnotu (viz tabulka níže) a poté stisknout tlačítko **SPUSTIT**, pokud si přejete změnit hodnotu zobrazeného nastavení: jeho hodnota začne blikat.
6. Pomocí tlačítek **PŘEDCHOZÍ/DALŠÍ** změňte blikající hodnotu zvolených nastavení a poté, pro uložení nové hodnoty, stiskněte tlačítko **SPUSTIT**: hodnota přestane blikat.
7. Pro změnu dalšího nastavení opakujte kroky 5–6.
8. K opuštění nabídky nastavení použijte tlačítko **ZAPNOUT/VYPNOUT**.

PÍSMENOVÉ	NASTAVENÍ	HODNOTY (výchozí – zvýrazněné)
A	<b>Stupeň tvrdosti vody</b> (viz „Nastavení tvrdosti vody“ a „Tabulka tvrdosti vody“)	1   2   <b>3</b>   4   5
B	<b>Množství leštidla</b> (viz „nastavení dávkování leštidla“)	1   2   3   4   <b>5</b>
C	<b>Spuštění programu</b> Pro nastavení zobrazování cyklu při zapnutí spotřebiče. „E“ = úsporná funkce „Eko“, „L“ = poslední běh cyklu	E   L
D	<b>Úroveň jasu</b> Pro nastavení úrovně jasu displeje. „Lo“ = nízká, „Hi“ = vysoká	Lo   Hi
E	<b>Hlasitost</b> Pro nastavení hlasitosti zvuků. „OF“ (Vypnuto) = zvuky vypnuty, „Lo“ = nízká hlasitost, „Hi“ = vysoká hlasitost	OF   Lo   Hi
H	<b>Osvětlení směřující k podlaze</b> (viz „Možnosti a funkce“) „On“ = zapnuto, „OF“ = vypnuto	On   OF
I	<b>Tovární nastavení</b> Pro obnovení výchozího továrního nastavení všech hodnot nastavení obsažených v nabídce nastavení. Po aktivaci tohoto nastavení (ON) se spotřebič VYPNE (OFF) a dojde k obnově továrního nastavení. „On“ = zapnuto, „OF“ = vypnuto	On   OF

### NAPLNĚNÍ ZÁSObNÍKU SOLI

Použití soli vede k předcházení usazování VODNÍHO KAMENE na nádobí a funkčních součástech myčky.

- Je důležité, aby zásobník soli nikdy nezůstal prázdný.
- Nastavení tvrdosti vody je důležité.

Zásobník na sůl se nachází ve spodní části myčky (viz **POPIS PROGRAMŮ**) a měl by být doplněn pokaždé, když na ovládacím panelu svítí **kontrolka DOPLNIT SŮL**.

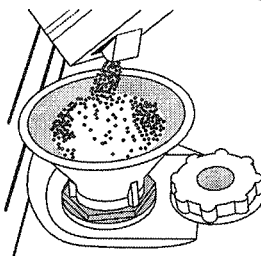

1. Vytáhněte spodní koš a odšroubujte víčko zásobníku (proti směru hodinových ručiček).
2. Následující kroky provádějte pouze při prvním použití: Naplňte zásobník soli vodou.
3. Umístěte trychtýř (viz obrázek) a naplňte zásobník soli až po okraj (přibližně 1 kg); odtékání určitého množství vody je přitom normální.
4. Vyjměte trychtýř a otřete z otvoru přebytečnou sůl.

Ujistěte se, že je víčko pevně dotaženo, aby se do zásobníku nedostal při mytí žádný mycí prostředek (to by mohlo vést k neopravitelnému poškození změkčovače vody).

Po dokončení tohoto úkonu spusťte mycí program naprázdno (bez nádob). Samotné použití programu „Předmytí“ NESTAČÍ.

Vytekly slaná roztok nebo zrnka soli mohou způsobit silnou korozi a nenapravitelně poškodit díly z nerezové oceli.

Na reklamace související s tímto problémem se nevztahuje záruka. Poté, co do myčky nasypete sůl, zhasne kontrolka „DOPLNĚNÍ SOLI“.

**Používejte výhradně sůl určenou pro myčky nádobí.**

**Nedoplňte-li sůl do zásobníku, může dojít k poškození změkčovače vody a topení.**

**Pokud potřebujete doplnit sůl, je nutné tento proces dokončit před začátkem mycího cyklu.**

### NASTAVENÍ TVRDOTI VODY

Aby mohl změkčovač vody řádně fungovat, je nezbytné nastavit tvrdost vody podle skutečných hodnot platných pro vodu ve vašem domě.

Informaci o tvrdosti vody v řadu získáte od místního dodavatele vody.

Tovární nastavení pro průměrnou tvrdost je „3“.

Pro provádění změn viz pokyny v části „NABÍDKA NASTAVENÍ“.

Tabulka tvrdosti vody			
Stupeň		°dH Německé stupně	°fH Francouzské stupně
1	Měkká	0–6	0–10
2	Střední	7–11	11–20
3	Středně tvrdá	12–17	21–30
4	Tvrdá	17–34	31–60
5	Velmi tvrdá	35–50	61–90

# PRVNÍ POUŽITÍ

## LEŠTIDLO A MYCÍ PROSTŘEDEK

### DOPLNĚNÍ DÁVKOVAČE LEŠTIDLA

Díky leštidlu nádobí lépe schne. Zásobník leštidla **A** by měl být doplněn pokaždé, když se na ovládacím panelu rozsvítí kontrolka

**NEDOSTATEK LEŠTIDLA** ✨.

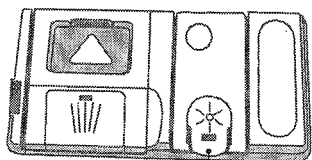

**B**

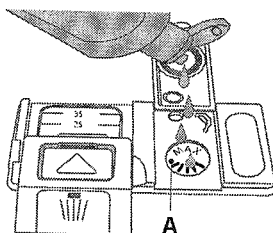

**A**

1. Stlačením a zatažením páčky na víku zásobník **B** otevřete.
2. Opatrně nalijte leštadlo až po maximální hodnotu (110 ml) vyznačenou ryskou v hrdle zásobníku – zabraňte jeho přelití. Pokud dojde k rozlítí, setřete tekutinu okamžitě suchým hadrem.
3. Stiskněte víčko, dokud se s cvaknutím nezavře.

**NIKDY nelijte leštadlo přímo do myčky.**

### NASTAVENÍ DÁVKOVÁNÍ LEŠTIDLA

Nejste-li plně spokojeni s výsledky sušení, můžete nastavit množství použitého leštidla.

Pro provádění změn viz pokyny v části „NABÍDKA NASTAVENÍ“.

Je-li úroveň dávkování leštidla nastavena na 1 (EKO), nebude dávkováno žádné leštadlo. Dojde-li leštadlo, kontrolka **NEDOSTATEK LEŠTIDLA** se nerozsvítí.

V závislosti na konkrétním modelu myčky lze nastavit maximálně 5 úrovně. Tovární nastavení je „5“.

- Pokud jsou na nádobí patrné modravé odlesky, nastavte nízké hodnoty (2-3).
- Jsou-li na nádobí stopy vodního kamene, nastavte vyšší číslo (4-5).

### DOPLNĚNÍ DÁVKOVAČE MYCÍHO PROSTŘEDKU

Používejte výhradně mycí prostředky určené pro myčky nádobí. Pro dosažení optimálních výsledků je třeba používat mycí prostředek, leštadlo a sůl.

Doporučujeme používat mycí prostředky bez obsahu fosfátů a chlóru, neboť tyto látky jsou škodlivé pro životní prostředí. Dobré výsledky mytí závisí rovněž na použití správného množství mycího prostředku.

Překračování předepsaného množství nevede k účinnějšímu mytí a zároveň zvyšuje znečištění životního prostředí.

Množství mycího prostředku lze přizpůsobit míře zašpinění nádobí.

Je-li nádobí běžně zašpiněné, dávkujte přibližně 35g (práškového mycího prostředku) nebo 35ml (tekutého mycího prostředku) a k tomu jednu čajovou lžičku mycího prostředku přímo do prostoru myčky. Používáte-li tablety, pak postačí jedna.

Je-li nádobí znečištěno pouze lehce nebo bylo-li před umístěním do myčky opláchnuto, snižte přiměřeně dávkování mycího prostředku (minimální množství 25 g/ml) a vynechte použití prášku/gelu dávkovaného přímo do prostoru myčky.

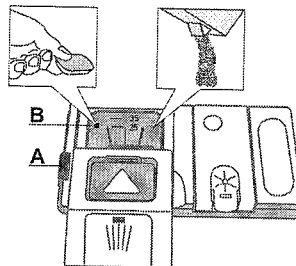

Pro otevření zásobníku na mycí prostředek stiskněte tlačítko **A**. Dávkujte mycí prostředek výhradně do suchého zásobníku **B**. Prostředek pro předmytí dávkujte přímo do prostoru myčky.

1. Při dávkování mycího prostředku se řiďte předchozími pokyny, abyste odměřili správné množství. Uvnitř zásobníku **B** se nacházejí značky, které pomohou při dávkování mycího prostředku.
2. Odstraňte zbytky mycího prostředku z okraje zásobníku a pak jej zavřete tak, aby bylo slyšet cvaknutí.
3. Tahem zavřete víčko zásobníku mycího prostředku, dokud zavírací prvek nezapadne na své místo.

Zásobník se automaticky otevře v pravou chvíli v závislosti na použitém programu.

Používáte-li tablety typu „vše v jednom“, doporučujeme stisknout tlačítko **MYCÍ PROSTŘEDEK – TABLETY**, čímž se program přizpůsobí tak, aby bylo možno dosáhnout co nejlepších výsledků mytí.

**Používáte-li mycí prostředky typu „vše v jednom“, doporučujeme vám v každém případě přidat i sůl, zvláště tehdy, je-li voda tvrdá či velmi tvrdá** (viz pokyny na obalu).

# TABULKA PROGRAMŮ

Program	Fáze sušení	Dostupné funkce <sup>*)</sup>	Zásobník mycího prostředku		Délka mycího programu (h:min) <sup>**)</sup>	Spotřeba vody (litry/cyklus)	Spotřeba energie (kWh/cyklus)
			B	Prostor myčky			
P1 Eco	ECO 50°		✓	✓	3:35	9,5	0,83
P2 6 <sup>th</sup> Sense	50-60°	MULTI ZONE	✓	✓	1:25 - 3:00	7 - 14	0,90 - 1,40
P3 Intenzivní	65°	MULTI ZONE	✓	-	2:50	14	1,50
P4 Každodenní	50°	MULTI ZONE	✓	-	1:30	13	1,15
P5 Tichý	50°		✓	-	3:30	15	1,15
P6 Rychlý 30'	50°	MULTI ZONE	✓	-	0:30	9	0,55
P7 Křišťál	45°	MULTI ZONE	✓	-	1:40	11,5	1,20
P8 Předmytí	-	MULTI ZONE	-	-	0:12	4,5	0,01
P9 Dezinfekce	65°		✓	-	1:40	10	1,30
P10 Autočištění	65°		✓	-	0:50	8	0,85

Údaje pro „ECO“ jsou měřeny v laboratorních podmínkách podle pokynů evropské normy EN 50242.

Poznámka pro zkušební laboratoře: Pro informace o zkušebních podmínkách srovnávací zkoušky EN napište na adresu: [dw\\_test\\_support@whirlpool.com](mailto:dw_test_support@whirlpool.com)

Žádný z programů nevyžaduje jakékoli předchozí ošetření nádobí.

\*) Ne všechny možnosti lze používat zároveň.

\*\*) Délka programu, která se zobrazuje na displeji nebo je uvedena v příručce, je vypočítána za standardních podmínek. Skutečná doba se může lišit v závislosti na mnoha vlivech, jako je např. teplota, tlak vstupní vody, teplota okolí, množství mycího prostředku, množství a typ nádobí, vyvážení nádobí, zvolené doplňkové možnosti a kalibrace snímačů. Kalibrace snímačů může program prodloužit až o 20 min.

Spotřeba v pohotovostním režimu: Spotřeba v zapnutém stavu: 5 W – Spotřeba ve vypnutém režimu: 0,5 W

## POPIS PROGRAMŮ

### P1 ECO

Běžně zašpiněné nádobí. Jedná se o standardní program, který je nejvýhodnější z hlediska kombinované spotřeby vody a energie.

### P2 6<sup>th</sup> SENSE

Pro běžně zašpiněné nádobí se zaschlými nečistotami. Myčka zjistí úroveň zašpinění nádobí a odpovídajícím způsobem nastaví program.

### P3 INTENZIVNÍ

Program doporučený pro velmi špinavé nádobí, hlavně hrnce a pánve (nepoužívat Ina jemné nádobí).

### P4 KAŽDODENNÍ

Běžně zašpiněné nádobí. Běžný program zajišťující ideální mytí v kratším čase.

### P5 TICHÝ

Ideální pro noční provoz spotřebiče. Zajištěna optimální výkonnost.

### P6 RYCHLÝ 30'

Program určený pro lehce zašpiněné nádobí bez zaschlých zbytků nečistot.

### P7 KŘIŠTÁL

Program pro jemné nádobí citlivější na vysoké teploty, jako jsou například sklenice a hrníčky.

### P8 PŘEDMYTÍ

Nádobí, které má být umyto později. V tomto programu se nepoužívá žádný mycí prostředek.

### P9 DEZINFEKCE

Program s doplňkovým antibakteriálním účinkem je určen pro běžně až silně zašpiněné nádobí.

### P10 AUTOČIŠTĚNÍ

Program určený k provádění údržby myčky. Vyčistí vnitřek spotřebiče pomocí horké vody.

#### Poznámka:

Vezměte prosím na vědomí, že mycí programy jako „Rychlý“ nebo „Fast“ jsou nejúčinnější pro lehce zašpiněné nádobí.

**Chcete-li dále snížit spotřebu, spouštějte myčku jen tehdy, je-li plná.**

# MOŽNOSTI A FUNKCE

MOŽNOSTI lze volit přímo stiskem příslušného tlačítka (viz OVLÁDACÍ PANEL).

**Není-li možnost kompatibilní se zvoleným programem viz TABULKA PROGRAMŮ, příslušná kontrolka třikrát rychle zabliká a ozve se zvukové znamení. Možnost nebude zvolena.**

## MULTI ZONE

**MULTIZONE**  
Pokud je k mytí pouze malé množství nádobí, lze využít funkce polovičního naplnění, která šetří vodu, elektrickou energii, vodu i mycí prostředek.

Vyberte kompatibilní program (viz „Tabulka programů“) a poté stiskněte tlačítko MULTIZONE: na displeji se objeví symbol zvoleného koše:



(zvolen pouze spodní koš)



(zvolen pouze horní koš)



Jako výchozí je nastaveno mytí ve všech koších. Volba je VYPNUTA.



## MYCÍ PROSTŘEDEK V TABLETÁCH (vše v jednom)

Toto nastavení vám umožní přizpůsobit průběh programu typu použitého mycího prostředku. Používáte-li mycí prostředky typu „vše v jednom“ ve formě tablet (leštadlo, sůl a mycí prostředek v 1 dávce), stiskněte tlačítko „MYCÍ PROSTŘEDEK – TABLETY“ (rozsvítí se kontrolka rozsvítí se příslušný symbol).

**Používáte-li mycí prostředek v prášku, měla by být tato možnost vypnuta.**



## TURBO

Tuto možnost lze použít pro zkrácení délky hlavních programů při zachování stejné úrovně mytí a sušení. Zvolte kompatibilní program (viz „Tabulka programů“), stiskněte tlačítko TURBO a rozsvítí se kontrolka. Možnost zrušíte opětovným stisknutím tlačítka.



## POWER CLEAN

Díky přidavným vodním tryskám umožňuje tato funkce intenzivnější a účinnější mytí nádobí ve vymezené části spodního koše (viz strana 7 „Power Clean ve spodním koši“). Tato funkce se doporučuje pro mytí rendlíků a hrnců. Zvolte kompatibilní program (viz „Tabulka programů“) a stiskněte toto tlačítko pro aktivaci funkce POWER CLEAN (rozsvítí se kontrolka).



## ODLOŽENÝ START

Spuštění programu lze odložit o dobu mezi 30 min až 24 hodinami.

1. Zvolte program a případné další možnosti. Odložení spuštění programu nastavíte stiskem tlačítka ODLOŽENÝ START (opakovaně). Spuštění programu lze odložit o 30 minut až 24 hodin. Pokud je při nastavování dosaženo hodnoty „24 hodin“, stiskněte tlačítko ODLOŽENÝ START ještě jednou, aby se funkce ODLOŽENÝ START deaktivovala.
2. Stiskněte tlačítko SPUSTIT a do 4 sekund zavřete dvířka: časovač začne odpočítávat.
3. Po vypršení stanoveného času kontrolka zhasne a program se automaticky spustí.

**Po spuštění programu již funkci ODLOŽENÝ START zvolit nelze.**



## UZAVŘENÝ VODOVODNÍ KOHOUTEK – výstražná signalizace

Kontrolka bliká v případě, že je uzavřen přívod vody nebo voda nepřitéká.

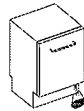

## OSVĚTLENÍ SMĚŘUJÍCÍ K PODLAZE

Kontrolka LED svítící na podlahu indikuje, že myčka nádobí je v provozu.

Světlo svítí po celou dobu cyklu a zhasne na jeho konci. Tato funkce se aktivuje v rámci výchozího nastavení, nicméně lze ji deaktivovat v „NABÍDCE NASTAVENÍ“.

# DENNÍ POUŽÍVÁNÍ

## 1. KONTROLA PŘIPOJENÍ VODY

Zkontrolujte, zda je myčka připojena k vodovodní síti a zda je otevřený přívodní ventil

## 2. PLNĚNÍ KOŠŮ

(viz *PLNĚNÍ KOŠŮ*)

## 3. PLNĚNÍ DÁVKOVAČE MYCÍHO PROSTŘEDKU

(viz *TABULKA PROGRAMŮ*).

## 4. ZAPNUTÍ MYČKY

Otevřete dvířka a stiskněte tlačítko **ZAPNOUT/VYPNOUT**.

Vezměte prosím na vědomí, že tlačítka se deaktivují v případě otevření dvířek z více než 3/4 ze svislé (zavřené) polohy.

## 5. VOLBA PROGRAMU A PŘIZPŮSOBENÍ CYKLU

Podle druhu nádobí a míry jeho zašpinění zvolte nevhodnější program (viz *POPIS PROGRAMŮ*).

Na displeji se zobrazí písmeno „P“ následované číslem programu (např. „P 1“). Stiskem tlačítek **PŘEDCHOZÍ/DALŠÍ** dochází ke změně programu. Vyberte požadované možnosti (viz *MOŽNOSTI A FUNKCE*).

## 6. SPUŠTĚNÍ

Spuštěte mycí cyklus pomocí tlačítka **SPUSTIT** (kontrolka svítí) a uzavřením dvířek do 4 sekund. Při spuštění programu uslyšíte jedno pípnutí. Nebudou-li dvířka do 4 sekund uzavřena, bude znít výstražné zvukové upozornění. V takovém případě dvířka otevřete, stiskněte tlačítko **SPUSTIT** a během 4 sekund dvířka opětovně uzavřete:

## 7. KONEC MYCÍHO CYKLU

Ukončení mycího cyklu je signalizováno zapípáním, přičemž na displeji se zobrazí **END**. Otevřete dvířka a vypněte spotřebič stiskem tlačítka **ZAPNOUT/VYPNOUT**. Před vyklížením nádobí chvíli počkejte, předejdete tak popálení. Vyklidte nádobí z košů – začněte spodním.

Spotřebič se při delší nečinnosti vypne, aby tak šetřil elektrickou energii.

Je-li nádobí znečištěno pouze lehce nebo bylo-li před umístěním do myčky opláchnuto, snižte přiměřeně dávkování mycího prostředku.

## ZMĚNA BĚŽÍCÍHO PROGRAMU

Došlo-li k výběru nesprávného programu, je možné jej změnit, a to za předpokladu, že od jeho startu uplynula pouze krátká chvíle: Otevřete dvířka (**pozor na HORKOU páru!**), stiskněte a podržte tlačítko **ZAPNOUT/VYPNOUT** a spotřebič se vypne. Stisknutím tlačítka **ZAPNOUT/VYPNOUT** spotřebič opět zapnete a zvolte nový mycí program spolu s požadovanými možnostmi; mycí cyklus spustíte stiskem tlačítka **SPUSTIT** a uzavřením dvířek.

## PŘIDÁNÍ DALŠÍHO NÁDOBÍ

Aniž byste spotřebič vypínali, otevřete dvířka (symbol „:“ přestane blikat a místo toho začne blikat LED kontrolka **SPUSTIT** (**pozor na HORKOU páru!**)) a vložte nádobí do myčky. Stiskněte tlačítko „**SPUSTIT**“ a do 4 sekund zavřete dvířka. Mycí cyklus bude pokračovat od bodu, ve kterém byl přerušen.

## NAHODILÁ PŘERUŠENÍ

Dojde-li k otevření dvířek v průběhu mycího cyklu, popřípadě k výpadku elektrického napájení, cyklus se zastaví. Pro opětovné spuštění mycího programu od chvíle, kdy došlo k jeho přerušení, stiskněte tlačítko **SPUSTIT** a uzavřete dvířka.

# DOPORUČENÍ A TYPY

## RADY

Před plněním košů odstraňte z nádobí všechny zbytky jídel a vyprázdněte sklenice. **Nádobí není třeba oplachovat pod tekoucí vodou.**

Uspořádejte nádobí v myčce tak, aby pevně leželo na místě a nepřepadávalo; nádoby vkládejte dnem vzhůru a vydutými vypuklými povrchy šikmo, aby voda měla přístup ke všem povrchům a zároveň mohla volně odtékat.

**Varování:** Víka, madla, podnosy a pánve nesmí bránit ostříkovacím ramenům myčky v pohybu.

Drobné předměty vkládejte do koše na příbory.

Velmi znečištěné nádobí a hrnce umísťte do spodního koše, protože v této části myčky je proud vody silnější, a lze tak dosáhnout lepší výkonnosti.

Po naplnění myčky ověřte, že se ostříkovací ramena mohou volně otáčet.

## HYGIENA

Aby se předešlo vzniku usazenin a zápachu v myčce, spusťte nejméně jednou měsíčně program s vysokou teplotou. Použijte čajovou lžičku mycího prostředku a vsypte ji do prázdné myčky.

## NEVHODNÉ NÁDOBÍ

- Dřevěné nádobí a přístroje.
- Jemné zdobené sklenice, umělecké, ručně vyrobené a starožitné nádobí. Jejich zdobení není dostatečně odolné.
- Části z plastu neodolávající vysokým teplotám.
- Měděné a cínové nádobí.
- Nádobí zašpiněné popelem, voskem, mazacím tukem či inkoustem.

Barva ozdob na skle a hliníkových/stříbrných kusů nádobí může během mytí vyblednout. Některé druhy skla (např. křišťálové předměty) mohou po několika mycích cyklech zmatnět.

## POŠKOZENÍ SKLA A NÁDOBÍ

- Používejte výhradně sklenice a porcelán, u nichž výrobce zaručuje možnost mytí v myčce.
- Používejte jemný mycí přípravek vhodný na porcelánové nádobí
- Vyjměte sklo a přístroje z myčky hned po skončení mycího cyklu.

# PLNĚNÍ KOŠŮ

## HORNÍ KOŠ

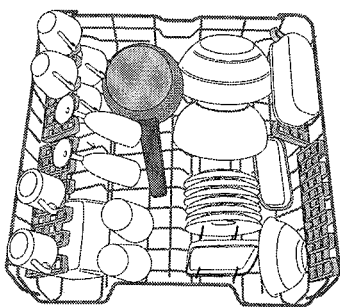

(příklad plnění dolního koše)

Sem vkládejte jemné a lehké nádoby: sklenice, hrnky, tácky a mělké salátové mísy.

Horní koš je vybaven opěrkami, které lze ve svislé poloze použít k umístění podšálků a dezertních talířů, nebo v nižší poloze k umístění misek a nádob na potraviny.

## NASTAVENÍ VÝŠKY HORNÍHO KOŠE

Výšku horního koše lze nastavit: Při umístění do vyšší polohy lze do spodního koše vkládat objemnější kusy, v nižší poloze pak lze nejlépe využít sklopných opěrek – v horní části se tak vytvoří větší prostor a předejde se kolizím s předměty uloženými ve spodním koši.

Horní koš je vybaven **zařízením pro nastavení výšky horního koše** (viz obr.), bez nutnosti používat páky. Stačí koš prostě zvednout za strany, dokud nezapadne do stabilní horní polohy.

Pro návrat koše zpět do dolní polohy stiskněte páky **A** po stranách koše a zatlačte koš dolů.

**Důrazně doporučujeme neměnit polohu koše, je-li plný.**

**NIKDY nesnižujte ani nezvyšujte polohu koše pouze na jedné straně.**

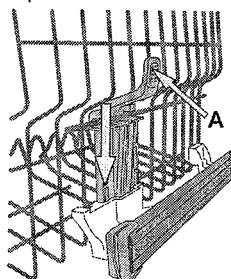

## SKLOPNÉ OPĚRKY S NASTAVITELNOU POLOHOU

Sklopné opěrky lze nastavit do tří různých úrovní, a zlepšit tak uspořádání nádobí v koši. Do sklopných opěrek je možno bezpečně umístit sklenice na víno, a to tak, že stopku každé z nich opřeme do příslušného vybrání. Pro optimální průběh sušení sklopte opěrky více. Chcete-li změnit sklon, zatáhněte za opěrku vzhůru, lehce ji posuňte a umístěte ji do požadované polohy.

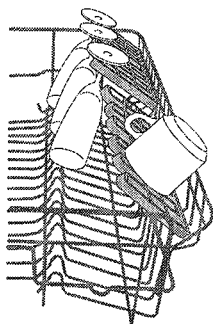

## PÉČE O SKLO

Speciální příslušenství, které vám umožní bezpečně ukládat různé typy skleniček na stopce do spodního koše.

Pomáhá dosahovat výborných výsledků mytí a sušení, a to díky optimalizovanému a stabilnímu umístění sklenic.

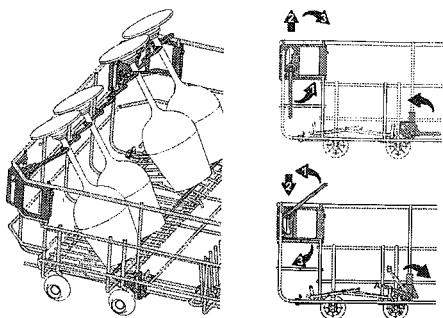

## DOLNÍ KOŠ

Je určen na hrnce, tácky, talíře, salátové mísy, příbory atd. Velké talíře a poklice by měly být umístěny po stranách, aby nedošlo ke kontaktu s ostříkovacími rameny.

Dolní koš je vybaven opěrkami, které lze ve svislé poloze použít k umístění talířů nebo v horizontální (dolní) poloze ke snadnému umístění hrnců a salátových misek.

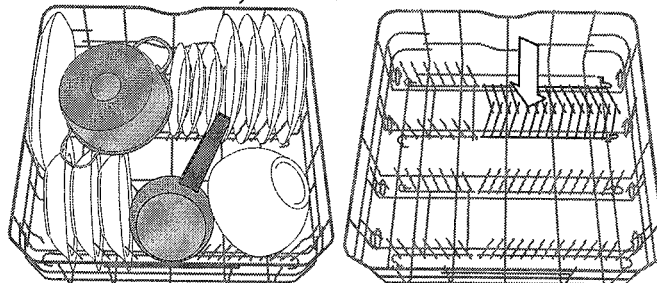

(příklad plnění dolního koše)

## FUNKCE „POWER CLEAN“ VE SPODNÍM KOŠI

Při funkci „Power Clean“ se používají speciální proudy vody v zadní části myčky k intenzivnějšímu mytí velmi špinavého nádobí.

Umístěte hrnce a kastroly proti ústí Power Clean® a aktivujte funkci **POWER CLEAN** na panelu.

Dolní koš je vybaven zařízením PowerClean speciální výsuvnou opěrkou v zadní části koše, kterou lze použít k opření pánví či pekáčů ve svislé poloze, kdy zabírají méně místa.

Jak používat funkci „Power Clean“:

1. Upravte prostor (G) pro účinné mytí „Power Clean“ sklopením zadních držáků talířů. Tím uvolníte prostor pro hrnce.
2. Hrnce a kastroly položte svisle do prostoru „Power Clean“. Hrnce je třeba naklonit směrem k vodním tryskám.

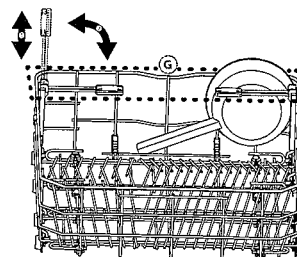
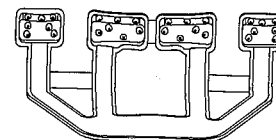

## ZÁSUVKA NA PŘÍBORY

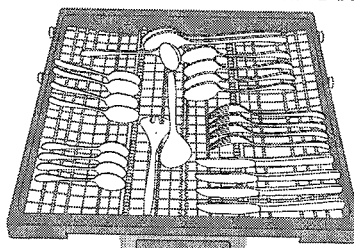

**Nože a další ostré nástroje musí být umístěny ostrím dolů.**

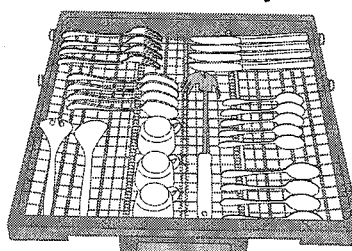

Třetí koš je určen na příbory. Příbory ukládejte tak, jak je znázorněno na obrázku. Oddělené umístění příborů usnadňuje jejich pozdější úklid a zlepšuje sušení.

Tvar koše umožňuje umístění drobnějších předmětů, jako například kávových lžiček, do střední části.

# ÚDRŽBA A ČIŠTĚNÍ

**UPOZORNĚNÍ:** Před čištěním či prováděním údržby vždy vytáhněte spotřebič ze zásuvky. Při čištění zařízení nepoužívejte hořlavé kapaliny.

## ČIŠTĚNÍ MYČKY

Stopy nečistot ve vnitřním prostoru spotřebiče lze odstranit pomocí vlhkého hadříku s trochou octa. Vnější povrchy stroje a ovládací panel lze čistit jemným navlhčeným hadříkem. Nepoužívejte rozpouštědla ani čisticí prostředky s drsnými částicemi.

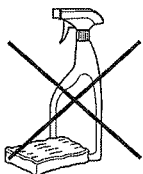

## PŘEDCHÁZENÍ VZNIKU ZÁPACHU

Dvířka spotřebiče nechávejte vždy pootvěřená – tím umožníte vysychání vlhkosti. Pravidelně čistěte těsnění kolem dveří i zásobník mycího prostředku pomocí navlhčené houbičky. Tímto způsobem předejdete zachycení zbytků jídla v záhybech těsnění, což je hlavní příčinou vzniku zápachu.

## KONTROLA PŘÍVODNÍ HADICE VODY

Pravidelně kontrolujte, zda přívodní hadice nepuchří nebo neprská. Jeví-li známky poškození, vyměňte ji za novou, kterou získáte prostřednictvím servisního střediska nebo u specializovaného obchodníka. V závislosti na typu hadice:

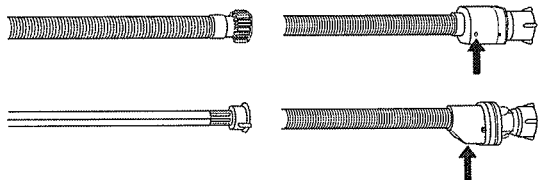

Je-li přívodní hadice průhledná, kontrolujte pravidelně, zda se na ní neobjevují výrazně barevná místa. Pokud ano, může v nich dojít k úniku vody a hadici je třeba vyměnit.

U hadic s bezpečnostním systémem: Zkontrolujte malé okénko na bezpečnostním ventilu (viz šipka). Je-li červené, došlo ke spuštění funkce bezpečnostního zastavení a hadici je třeba vyměnit za novou. Pro odšroubování této hadice stiskněte uvolňovací tlačítko.

## ČIŠTĚNÍ PŘÍVODNÍ HADICE

Je-li přívodní hadice nová nebo nebyla-li dlouho používána, propláchněte ji vodou a zkontrolujte, zda neobsahuje nečistoty. Teprve pak proveďte připojení. Nedodržíte-li tento postup, může dojít k ucpání vstupu vody a poškození myčky.

## ČIŠTĚNÍ SESTAVY FILTRU

Pravidelně čistěte sestavu filtru, aby nebyla ucpaná a voda mohla řádně odtékat.

Sestava filtru se skládá ze tří filtrů, které pomáhají z mycí vody odstranit zbytky potravin a umožňují její následnou recirkulaci; pro dosažení co nejlepších výsledků mytí je třeba udržovat filtry čisté.

**Myčka nesmí být používána bez filtrů nebo s nedotaženými filtry.**

Po několika mycích cyklech zkontrolujte sestavy filtrů a pečlivě je propláchněte pod tekoucí vodou s pomocí nekovového kartáčku. Řiďte se následujícími pokyny:

1. Otočte válcovým filtrem **A** proti směru chodu hodinových ručiček a vyjměte jej (obr. 1).
2. Mírným tlakem na postranní klapky vyjměte miskový filtr **B** (obr. 2).
3. Vysuňte nerezový deskový filtr **C** (obr. 3).
4. Prohlédněte prostor pod filtrem a odstraňte případné zbytky jídla.
5. **NIKDY NEODSTRAŇUJTE** ochranu čerpadla mycího cyklu (detail v černé barvě) (obr. 4).

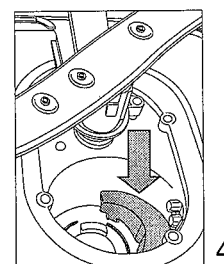
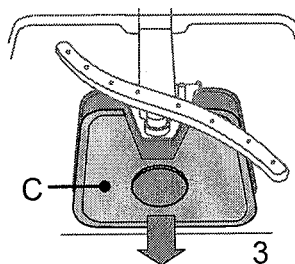
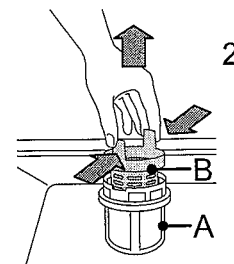
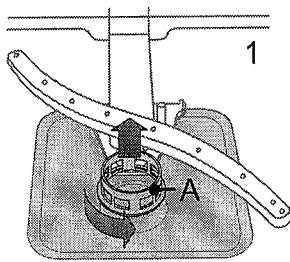

Po vyčištění filtry vraťte na jejich místo a zajistěte je; je to zásadní pro zachování funkčnosti myčky.

## ČIŠTĚNÍ OSTŘIKOVACÍCH RAMEN

Někdy se stane, že se do ostřikovacích ramen dostane zbytek jídla a ucpe některou z jeho trysek. Doporučujeme proto občasnou kontrolu ramen a jejich vyčištění malým nekovovým kartáčkem.

Horní ostřikovací rameno sejmeme pootočením plastového upevňovacího kroužku proti směru hodinových ručiček. Horní rameno lze otočit tak, že jeho strana s větším množstvím otvorů směřuje vzhůru.

Spodní ostřikovací rameno lze vyjmout zatažením směrem nahoru.

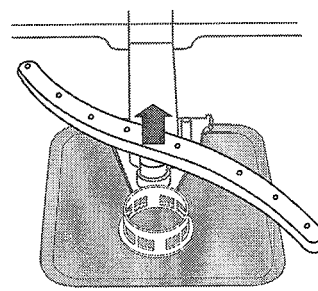
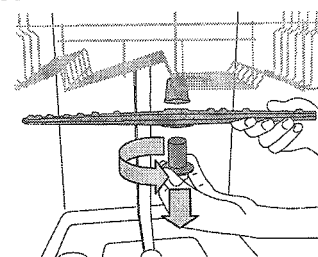



# INSTALACE

**UPOZORNĚNÍ:** Pokud bude spotřebič někdy třeba stěhovat, udržujte ho ve vertikální poloze; v nezbytných případech je možno jej položit na záda

## PŘIPOJENÍ PŘÍVODU VODY

Úpravu přívodu vody pro připojení myčky by měl provést oprávněný technik.

Přívodní a vypouštěcí hadice lze natočit vpravo či vlevo, a zajistit tak ideální instalaci.

Přesvědčte se, že myčka neohýbá ani nemačká žádnou z hadic.

## PŘIPOJENÍ PŘÍVODNÍ HADICE

- Propláchněte ji vodou, dokud není zcela čistá.
- Našroubujte přívodní hadici pevně na její místo a otevřete ventil.

If the inlet hose is not long enough, contact a specialist store or an authorised technician.

Není-li přívodní hadice dost dlouhá, navštivte specializovaný obchod nebo kontaktujte autorizovaného technika.

Tlak vody musí být v rámci hodnot uvedených v tabulce technických údajů – v opačném případě může dojít k nesprávnému fungování.

Přesvědčte se, že hadice není ohnutá ani stlačená.

### SPECIFIKACE PŘÍVODU VODY:

PŘÍVOD VODY	studená či teplá (max. 60 °C)
VSTUPNÍ ŠROUBENÍ	3/4"
TLAK VODY	0,05–1 MPa (0,5–10 bar) 7,25–145 psi

## PŘIPOJENÍ VÝPUSTNÉ HADICE

Připojte výpustnou hadici k odpadu o minimálním průměru 2 cm **A**. Připojení výstupní hadice na odpad musí být ve výšce 40 až 80 cm od podlahy nebo povrchu, na němž myčka stojí.

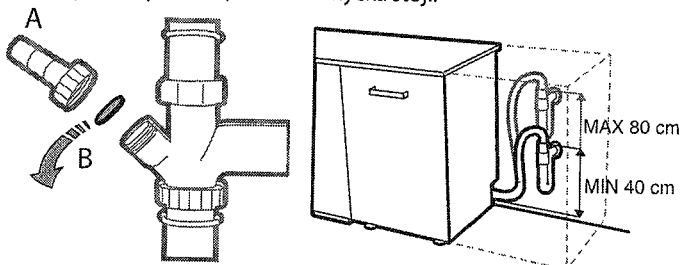

Před připojením hadice k odpadu pod dřezem sejměte plastovou zátku **B**.

## OCHRANA PROTI ZATOPENÍ

Ochrana proti zatopení. Pro ochranu před zatopením je myčka: – vybavena speciálním systémem blokujícím přívod vody v případě vzniku nenadálých událostí nebo úniku vody ze spotřebiče.

Některé modely jsou rovněž vybaveny doplňkovým bezpečnostním zařízením **Zastavení přívodu vody**, které zaručuje ochranu před zatopením i v případě prasknutí přívodní hadice.

Za žádných okolností se přívodní hadice nesmí řezat – obsahuje vodiče pod napětím.

## PŘIPOJENÍ K ELEKTRICKÉ SÍTI

**VAROVÁNÍ:** Za žádných okolností se přívodní hadice nesmí řezat – obsahuje vodiče pod napětím.

Před zapojením přívodního kabelu do zásuvky se přesvědčte, že:

- zásuvka je **uzemněná**  $\perp$  a odpovídá platným předpisům;
- zásuvka je schopna zvládnout maximální zátěž zařízení uvedenou na typovém štítku na vnitřní straně dveří (viz **POPIS SPOTŘEBIČE**);
- napájecí napětí odpovídá hodnotám uvedeným na typovém štítku na vnitřní straně dveří;
- zásuvka je kompatibilní se zástrčkou na přívodním kabelu spotřebiče.

IV opačném případě požádejte autorizovaného technika, aby zástrčku vyměnil (viz **SERVISNÍ STŘEDISKO**). Nepoužívejte prodlužovací kabely nebo sdružené zásuvky. Po instalaci zařízení by měly být napájecí kabel i příslušná zásuvka snadno dostupné.

Kabel nesmí být ohnutý ani zmáčknutý.

Dojde-li k poškození přívodního kabelu, požádejte o jeho výměnu výrobce nebo autorizované servisní středisko. Předjedete tak nebezpečným situacím.

Společnost nenese odpovědnost za nehody vzniklé v situaci, kdy toto pravidlo nebylo dodrženo.

## UMÍSTĚNÍ A VYROVNÁNÍ

1. Umístěte myčku na vodorovnou pevnou podlahu. Není-li podlaha rovná, lze pomocí přední patky spotřebiče nastavit správnou vodorovnou polohu. Po správném vyrovnání bude spotřebič stabilnější a méně náchylný k vibracím při provozu.
2. Před zasunutím myčky nalepte nad ni ze spodní strany dřevěné pracovní desky průhledný pruh samolepícího plastu. Ochraňte tak desku před případnou kondenzací vodních par.
3. Umístěte myčku tak, aby její boční panely či zadní strana byly v kontaktu se sousedními skříňkami či stěnami. Tento spotřebič lze také zasunout pod pracovní desku.
4. Výšku zadní patky nastavíte pomocí otáčení červeného šestiúhelníkového pouzdra ve středu spodní částí myčky pomocí šestiúhelníkového klíče velikosti 8 mm. Otáčením po směru hodinových ručiček se výška zvyšuje a v opačném směru se snižuje.

## ROZMĚRY A KAPACITA:

ŠÍŘKA	598 mm
VÝŠKA	820 mm
HLOUBKA	555 mm
KAPACITA	14 standardních sad nádobí

# ODSTRAŇOVÁNÍ ZÁVAD

Může se stát, že vaše myčka nebude pracovat správně. Předtím, než kontaktujete servisní středisko, se přesvědčte, zda nelze závadu odstranit svépomocí podle následujícího seznamu.

PROBLÉMY	MOŽNÉ PŘÍČINY	ŘEŠENÍ
Myčka se nespouští nebo nereaguje na povely.	Spotřebič není správně připojen do zásuvky.	Zasuňte zástrčku do zásuvky.
	Výpadek proudu.	Myčka se automaticky spustí po obnovení napájení.
	Dveře myčky nejsou dobře zavřené.	Důkladně zavřete dveře, dokud neuslyšíte „cvaknutí“.
	Myčka nereaguje na povely.	Vypněte spotřebič stisknutím tlačítka ZAPNOUT/VYPNOUT a po cca jedné minutě jej znovu zapněte a vynulujte program.
Dveře nelze zavřít.	Košé nejsou zcela zasunuté.	Ověřte, zda jsou koše zcela zasunuté.
	Dvířka nejsou uzamknuta.	Důkladně zavřete dveře, dokud neuslyšíte „cvaknutí“.
Myčka je příliš hlučná.	Nádobí na sebe naráží.	Uspořádejte nádobí správným způsobem (viz <b>PLNĚNÍ KOŠŮ</b> ).
	Vzniká nadměrné množství pěny.	Mycí prostředek nebyl správně dávkován nebo není vhodný pro použití v myčkách nádobí (viz <b>DOPLNĚNÍ DÁVKOVAČE MYCÍHO PROSTŘEDKU</b> ). Vyresetujte aktuální cyklus VYPNUTÍM a opětovným zapnutím myčky. Poté zvolte nový program, stiskněte tlačítko SPUSTIT a zavřete dvířka. Nepřidávejte prosím žádný mycí prostředek.
Nádobí není suché.	Zvolený program nezahrnuje fázi sušení.	Zkontrolujte v tabulce programů, zda zvolený program zahrnuje sušení.
	Došlo leštidlo nebo není dostatečná koncentrace.	Doplňte leštidlo nebo nastavte vyšší dávkování (viz <b>DOPLNĚNÍ DÁVKOVAČE LEŠTIDLA</b> ).
	Nádobí je z plastu s nepřílnavou úpravou.	Výskyt kapek vody je zde normální (viz <b>RADY</b> ).
Nádobí není umyté.	Nádobí nebylo v myčce správně uspořádáno.	Uspořádejte nádobí správným způsobem (viz <b>PLNĚNÍ KOŠŮ</b> ).
	Ostříkovací ramena se nemohou volně otáčet – brání jim nádobí.	Uspořádejte nádobí správným způsobem (viz <b>PLNĚNÍ KOŠŮ</b> ).
	Mycí cyklus je příliš jemný anebo je účinnost mycího prostředku příliš nízká.	Zvolte vhodný mycí cyklus (viz <b>TABULKA PROGRAMŮ</b> ).
	Vzniká nadměrné množství pěny (viz <b>SERVISNÍ STŘEDISKO</b> ).	Mycí prostředek nebyl správně dávkován nebo není vhodný pro použití v myčkách nádobí (viz <b>DOPLNĚNÍ DÁVKOVAČE MYCÍHO PROSTŘEDKU</b> ). Vyresetujte aktuální cyklus VYPNUTÍM a opětovným zapnutím myčky. Poté zvolte nový program, stiskněte tlačítko SPUSTIT a zavřete dvířka. Nepřidávejte prosím žádný mycí prostředek.
	Víčko zásobníku leštidla není dobře uzavřeno.	Přesvědčte se, že je víčko na zásobníku leštidla dobře zavřené.
	Filtr je znečištěný či ucpaný.	Vyčistěte sestavu filtru (viz <b>ÚDRŽBA A ČIŠTĚNÍ</b> ).
	Došla sůl.	Naplňte zásobník soli (viz <b>NAPLNĚNÍ ZÁSOBNÍKU SOLI</b> ).
Myčka nenapouští vodu, zobrazí se výstražné upozornění „H2O“ nebo „F06“.	V potrubí není voda nebo je uzavřený přívodní ventil.	Zkontrolujte, zda je v potrubí voda a zda je otevřený přívodní ventil.
	Vypouštěcí hadice je ohnutá.	Zajistěte, aby vypouštěcí hadice nebyla ohnutá (viz <b>INSTALACE</b> ) nastavte nový program a spusťte myčku znovu.
	Sítka v napouštěcí hadici je ucpané; je třeba jej vyčistit.	Po kontrole a vyčištění vypněte a opět zapněte myčku a spusťte nový program.
Na nádobí a sklenicích jsou patrné bílé usazeniny (vodní kámen).	Nízké dávkování soli.	Naplňte zásobník soli (viz <b>NAPLNĚNÍ ZÁSOBNÍKU SOLI</b> ).
	Nesprávné nastavení tvrdosti vody.	Zvyšte hodnoty (viz <b>tabulka tvrdosti vody</b> ).
	Uzávěr zásobníku na sůl není správně zavřený.	Zkontrolujte, zda je uzávěr zásobníku na sůl správně zavřený.
	Došlo leštidlo nebo je jeho dávkování příliš nízké.	Doplňte leštidlo nebo nastavte vyšší dávkování.
Nádobí a sklenice na sobě mají modré stopy nebo mají namodralý nádech.	Dávkování leštidla je příliš vysoké.	Nastavte správné dávkování.

**TECHNICKÝ LIST**

Technické údaje včetně informace o spotřebě elektrické energie lze stáhnout z webových stránek: [docs.whirlpool.eu](http://docs.whirlpool.eu)

**KONTAKTOVÁNÍ CENTRA POPRODEJNÍCH SLUŽEB**

Podrobné kontaktní údaje naleznete v záruční příručce. Obracíte-li se na naše centrum poprodejních služeb pro zákazníky, uveďte prosím kódy z identifikačního štítku vašeho výrobku.

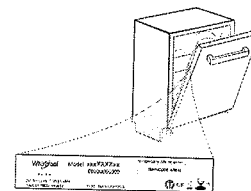



**400011281409**  
06/2018 mk - Xerox Fabriano

