

Inspiron 15 5000

Servisní příručka

Model počítače: Inspiron 15-5567
Regulační model: P66F
Regulační typ: P66F001



Poznámky, upozornění a varování



POZNÁMKA: POZNÁMKA označuje důležité informace, které pomáhají lepšímu využití produktu.



VÝSTRAHA: UPOZORNĚNÍ poukazuje na možnost poškození hardwaru nebo ztráty dat a poskytuje návod, jak se danému problému vyhnout.



VAROVÁNÍ: VAROVÁNÍ upozorňuje na potenciální nebezpečí poškození majetku, úrazu nebo smrti.

Copyright © 2017 Dell Inc. nebo dceřiné společnosti. Všechna práva vyhrazena. Dell, EMC a ostatní ochranné známky jsou ochranné známky společnosti Dell Inc. nebo dceřiných společností. Ostatní ochranné známky mohou být ochranné známky svých vlastníků.

2017 - 02

Rev. A02

Obsah

Před manipulací uvnitř počítače.....	10
Než začnete	10
Bezpečnostní pokyny.....	10
Doporučené nástroje.....	11
Seznam šroubů.....	12
Po manipulaci uvnitř počítače.....	15
Demontáž optické jednotky.....	16
Postup.....	16
Montáž optické jednotky.....	20
Postup.....	20
Sejmutí spodního krytu.....	21
Přípravné kroky.....	21
Postup.....	22
Nasazení krytu základny.....	25
Postup.....	25
Následné kroky.....	26
Vyjmutí paměťových modulů.....	27
Přípravné kroky.....	27
Postup.....	27



Montáž paměťových modulů.....	29
Postup.....	29
Následné kroky.....	31
Demontáž bezdrátové karty.....	32
Přípravné kroky.....	32
Postup.....	32
Instalace bezdrátové karty.....	34
Postup.....	34
Následné kroky.....	36
Vyjmutí vsuvky optické jednotky.....	37
Přípravné kroky.....	37
Postup.....	37
Vložení vsuvky optické jednotky.....	39
Postup.....	39
Následné kroky.....	39
Vyjmutí knoflíkové baterie.....	40
Přípravné kroky.....	40
Postup.....	40
Vložení knoflíkové baterie.....	42
Postup.....	42
Následné kroky.....	42
Vyjmutí desky V/V.....	43
Přípravné kroky.....	43
Postup.....	43

Montáž desky I/O.....	45
Postup.....	45
Následné kroky.....	45
Vyjmutí pevného disku.....	46
Přípravné kroky.....	46
Postup.....	46
Instalace pevného disku.....	49
Postup.....	49
Následné kroky.....	49
Vyjmutí baterie.....	50
Přípravné kroky.....	50
Postup.....	50
Vložení baterie.....	53
Postup.....	53
Následné kroky.....	53
Vyjmutí desky indikátoru stavu.....	54
Přípravné kroky.....	54
Postup.....	54
Montáž desky indikátoru stavů.....	56
Postup.....	56
Následné kroky.....	56
Vyjmutí reproduktorů.....	57
Přípravné kroky.....	57
Postup.....	57



Instalace reproduktorů.....	59
Postup.....	59
Následné kroky.....	59
Demontáž sestavy základní desky.....	60
Přípravné kroky.....	60
Postup.....	60
Montáž sestavy základní desky.....	65
Postup.....	65
Následné kroky.....	66
Demontáž sestavy chladiče.....	67
Přípravné kroky.....	67
Postup.....	67
Montáž sestavy chladiče.....	69
Postup.....	69
Následné kroky.....	69
Vyjmutí dotykové podložky.....	71
Přípravné kroky.....	71
Postup.....	71
Instalace dotykové podložky.....	75
Postup.....	75
Následné kroky.....	75
Demontáž sestavy displeje.....	77
Přípravné kroky.....	77
Postup.....	77

Montáž sestavy displeje.....	81
Postup.....	81
Následné kroky.....	81
Demontáž čelního krytu displeje.....	82
Přípravné kroky.....	82
Postup.....	82
Montáž rámečku displeje.....	84
Postup.....	84
Následné kroky.....	84
Demontáž kamery.....	85
Přípravné kroky.....	85
Postup.....	85
Instalace kamery.....	87
Postup.....	87
Následné kroky.....	87
Demontáž panelu displeje.....	88
Přípravné kroky.....	88
Postup.....	88
Montáž panelu displeje.....	91
Postup.....	91
Následné kroky.....	91
Demontáž závěsů displeje.....	92
Přípravné kroky.....	92
Postup.....	92



Montáž závěsů displeje.....	94
Postup.....	94
Následné kroky.....	94
Vyjmutí kabelu displeje.....	95
Přípravné kroky.....	95
Postup.....	95
Výměna kabelu displeje.....	97
Postup.....	97
Následné kroky.....	97
Vyjmutí zadního krytu displeje a sestavy antény.....	98
Přípravné kroky.....	98
Postup.....	98
Montáž zadního krytu displeje a sestavy antény.....	100
Postup.....	100
Následné kroky.....	100
Vyjmutí modulu tlačítka napájení.....	101
Přípravné kroky.....	101
Postup.....	101
Montáž modulu tlačítka napájení.....	103
Postup.....	103
Následné kroky.....	103
Demontáž portu napájecího adaptéru.....	104
Přípravné kroky.....	104
Postup.....	104



Montáž portu napájecího adaptéru.....	106
Postup.....	106
Následné kroky.....	106
Demontáž sestavy opěrky rukou a klávesnice.....	108
Přípravné kroky.....	108
Postup.....	108
Instalace sestavy opěrky rukou a klávesnice.....	110
Postup.....	110
Následné kroky.....	110
Diagnostika.....	111
Pomoc a kontakt na společnost Dell.....	113
Zdroje pro vyhledání nápovědy.....	113
Kontaktování společnosti Dell.....	114



Před manipulací uvnitř počítače

 **POZNÁMKA:** Obrázky v tomto dokumentu se mohou lišit od vašeho počítače v závislosti na sestavě, kterou jste si objednali.

Než začnete

- 1 Uložte a zavřete všechny otevřené soubory a ukončete všechny spuštěné aplikace.
- 2 Vypněte počítač. Klikněte na možnosti **Start** →  **Napájení** → **Vypnout**.
 **POZNÁMKA:** Používáte-li jiný operační systém, vyhledejte pokyny ohledně jeho vypnutí v příslušné dokumentaci.
- 3 Odpojte počítač a všechna připojená zařízení od elektrických zásuvek.
- 4 Odpojte od počítače všechna připojená síťová a periferní zařízení, jako například klávesnici, myš a monitor.
- 5 Vyjměte z počítače všechny paměťové karty nebo optické disky (pokud je potřeba).
- 6 Zavřete displej a otočte počítač spodní stranou vzhůru.

Bezpečnostní pokyny

Dodržováním následujících bezpečnostních zásad zabráníte možnému poškození počítače a zajistíte vlastní bezpečnost.

 **VAROVÁNÍ:** Před manipulací uvnitř počítače si přečtěte bezpečnostní informace dodané s počítačem. Další informace o vzorových postupech v oblasti bezpečnosti naleznete na domovské stránce Regulatory Compliance (Soulad s předpisy) na adrese www.dell.com/regulatory_compliance.

 **VAROVÁNÍ:** Než otevřete kryt počítače nebo jeho panely, odpojte veškeré zdroje napájení. Poté co dokončíte práci uvnitř počítače, namontujte všechny kryty, panely a šrouby a teprve poté připojte počítač k elektrické zásuvce.

- △ **VÝSTRAHA:** Chcete-li předejít poškození počítače, ujistěte se, že je pracovní plocha rovná a čistá.
- △ **VÝSTRAHA:** Abyste předešli poškození komponent a karet, držte je vždy pouze za hrany a nedotýkejte se jejich kolíků a kontaktů.
- △ **VÝSTRAHA:** Odstraňování problémů a opravy byste měli provádět pouze po autorizaci nebo výzvě tým technické pomoci Dell. Na škody způsobené neoprávněným servisním zásahem se nevztahuje záruka. Více informací najdete v bezpečnostních pokynech dodávaných s produktem nebo na adrese www.dell.com/regulatory_compliance.
- △ **VÝSTRAHA:** Dříve, než se dotknete některé části uvnitř počítače, odveďte elektrostatický náboj z vašeho těla tím, že se dotknete kovového předmětu, například některé kovové části na zadní straně počítače. Během manipulace se opakovaně dotýkejte nenatřeného kovového povrchu, abyste odvedli potenciální elektrostatický náboj, který může poškodit vnitřní součásti.
- △ **VÝSTRAHA:** Při odpojování kabelu tahejte za konektor nebo pásek pro vytahování, nikoli za samotný kabel. Některé kabely mohou být opatřeny konektory se západkami nebo přítlačnými šrouby, které je třeba před odpojením kabelu uvolnit. Při odpojování kabelů postupujte opatrně, aby nedošlo k ohnutí kolíků. Při připojování kabelů se ujistěte, že jsou porty a konektory správně otočeny a vyrovnány.
- △ **VÝSTRAHA:** Stiskem vysuňte všechny karty vložené ve čteče paměťových karet.











Doporučené nástroje











Postupy uvedené v tomto dokumentu mohou vyžadovat použití následujících nástrojů:

- křížový šroubovák,
- plastová jehla.



Seznam šroubů

Součástka	Připevněna k	Typ šroubu	Množství	Obrázek šroubu
Spodní kryt	Sestava opěrky rukou a klávesnice	M2x2 s velkou hlavou	3	
Spodní kryt	Sestava opěrky rukou a klávesnice	M2x4	2	
Spodní kryt	Sestava opěrky rukou a klávesnice	M2,5x8	13	
Baterie	Sestava opěrky rukou a klávesnice	M2,5x5	1	
Ventilátor	Sestava opěrky rukou a klávesnice	M2,5x5	1	
Pevný disk	Držák pevného disku	M3x3	4	
Držák pevného disku	Sestava opěrky rukou a klávesnice	M2,5x5	3	
Sestava chladiče	Základní deska	M2x3	3	
Závěsná ramena	Zadní kryt displeje a sestava antény	M2,5x3	6	
Závěsná ramena	Sestava opěrky rukou a klávesnice	M2,5x5	4	

Součástka	Přípevněna k	Typ šroubu	Množství	Obrázek šroubu
Závěs (strana displeje LCD)	Zadní kryt displeje a sestava antény	M2x3	2	
deska I/O	Sestava opěrky rukou a klávesnice	M2,5x5	1	
Držák optické jednotky	Optická mechanika	M2x3	2	
Vsuvka optické jednotky	Sestava opěrky rukou a klávesnice	M2x2 s velkou hlavou	2	
Propojení sestavy opěrky rukou a klávesnice	Sestava opěrky rukou a klávesnice	M2,5x5	2	
Panel	Sestava opěrky rukou a klávesnice	M2x3	4	
Port napájecího adaptéru	Sestava opěrky rukou a klávesnice	M2x3	1	
Deska tlačítka napájení	Sestava opěrky rukou a klávesnice	M2x2 s velkou hlavou	1	
Základní deska	Sestava opěrky rukou a klávesnice	M2,5x5	1	
Dotyková podložka	Sestava opěrky rukou a klávesnice	M2x2	4	
Držák dotykové podložky	Sestava opěrky rukou a klávesnice	M2x2	3	

Součástka	Přípevněna k	Typ šroubu	Množství	Obrázek šroubu
Držák bezdrátové karty	Základní deska	M2x3	1	

Po manipulaci uvnitř počítače

 **VÝSTRAHA:** Pokud šrouby uvnitř počítače zůstanou uvolněné nebo volně ležet, můžete počítač vážně poškodit.

- 1 Našroubujte všechny šrouby a ujistěte se, že žádné nezůstaly volně uvnitř počítače.
- 2 Připojte všechna externí zařízení, periferní zařízení a kabely, které jste odpojili před prací uvnitř počítače.
- 3 Vraťte zpět všechny karty, disky a ostatní části, které jste odebrali před prací v počítači.
- 4 Připojte počítač a všechna připojená zařízení do elektrických zásuvek.
- 5 Zapněte počítač.



Demontáž optické jednotky



VAROVÁNÍ: Před manipulací s vnitřními částmi počítače si přečtěte bezpečnostní informace dodané s počítačem a postupujte podle kroků popsaných v části [Před manipulací uvnitř počítače](#). Po dokončení práce uvnitř počítače postupujte podle pokynů v části [Po manipulaci uvnitř počítače](#). Další informace o vzorových postupech v oblasti bezpečnosti naleznete na domovské stránce Regulatory Compliance (Soulad s předpisy) na adrese www.dell.com/regulatory_compliance.

Postup

- 1 Odšroubujte šroub, kterým je sestava optické jednotky připevněna ke spodnímu krytu.
- 2 Pomocí plastové jehly zatlačte optickou jednotku otvorem pro šroub, a tím uvolněte sestavu optické jednotky.

3 Vysuňte sestavu optické jednotky z pozice pro optickou jednotku.

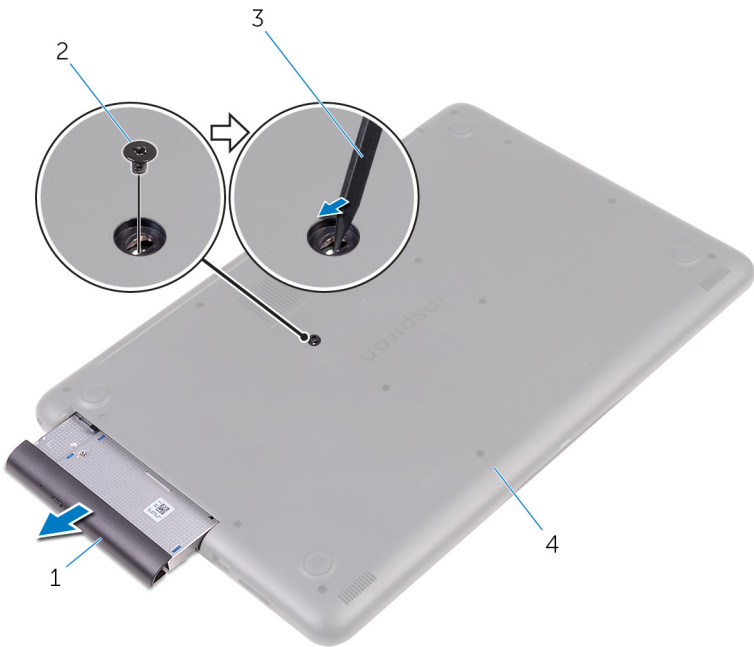

1 sestava optické jednotky

2 šroub M2x4

3 plastová jehla

4 spodní kryt

4 Vyšroubujte šrouby, které upevňují optickou jednotku k držáku optické jednotky.

5 Vyměňte držák optické jednotky.



- 1 optická mechanika
- 3 držák optické jednotky

- 2 šrouby M2x3 (2)

6 Opatrně vytáhněte rámeček optické jednotky a oddělte jej od jednotky.



1 rámeček optické jednotky

2 optická mechanika

3 západky (3)

Montáž optické jednotky



VAROVÁNÍ: Před manipulací s vnitřními částmi počítače si přečtěte bezpečnostní informace dodané s počítačem a postupujte podle kroků popsaných v části [Před manipulací uvnitř počítače](#). Po dokončení práce uvnitř počítače postupujte podle pokynů v části [Po manipulaci uvnitř počítače](#). Další informace o vzorových postupech v oblasti bezpečnosti naleznete na domovské stránce Regulatory Compliance (Soulad s předpisy) na adrese www.dell.com/regulatory_compliance.

Postup

- 1 Zarovnejte západky na rámečku optické jednotky se sloty v optické jednotce a opatrně ho zacvakněte na místo.
- 2 Zarovnejte otvory pro šrouby na optické jednotce s otvory na optické jednotce.
- 3 Našroubujte šrouby, které k optické jednotce připevňují držák optické jednotky.
- 4 Zasuňte optickou jednotku zpět do příslušné pozice.
- 5 Zarovnejte otvor pro šroub na držáku optické jednotky s otvorem pro šroub na spodním krytu.
- 6 Zašroubujte šroub, kterým je sestava optické jednotky připevněna ke spodnímu krytu.

Sejmutí spodního krytu



VAROVÁNÍ: Před manipulací s vnitřními částmi počítače si přečtěte bezpečnostní informace dodané s počítačem a postupujte podle kroků popsaných v části [Před manipulací uvnitř počítače](#). Po dokončení práce uvnitř počítače postupujte podle pokynů v části [Po manipulaci uvnitř počítače](#). Další informace o vzorových postupech v oblasti bezpečnosti naleznete na domovské stránce Regulatory Compliance (Soulad s předpisy) na adrese www.dell.com/regulatory_compliance.

Přípravné kroky

Vyjměte [optickou jednotku](#).



Postup

- 1 Odšroubujte šrouby, které upevňují kryt základny k sestavě opěrky rukou a klávesnice.

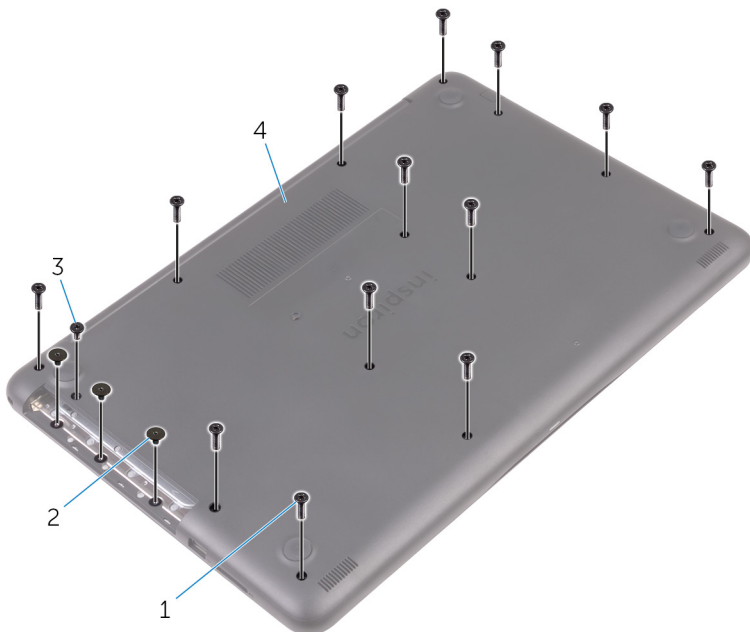

1 šrouby M2,5x8 (13)

2 šrouby M2x2 (3)

3 šroub M2x4

4 spodní kryt

- 2 Pomocí plastové jehly uvolněte kryt základny, přičemž začněte v levém horním rohu základny počítače.

- 3 Zvedněte kryt základny pod úhlem ze sestavy opěrky rukou a klávesnice.



1 sestava opěrky rukou
a klávesnice

2 plastová jehla

3 spodní kryt

POZNÁMKA: Kroky 4 a 5 proveďte pouze v případě, že chcete dále vyjmout další komponenty z počítače.

- 4** Odpojte kabel baterie od základní desky.

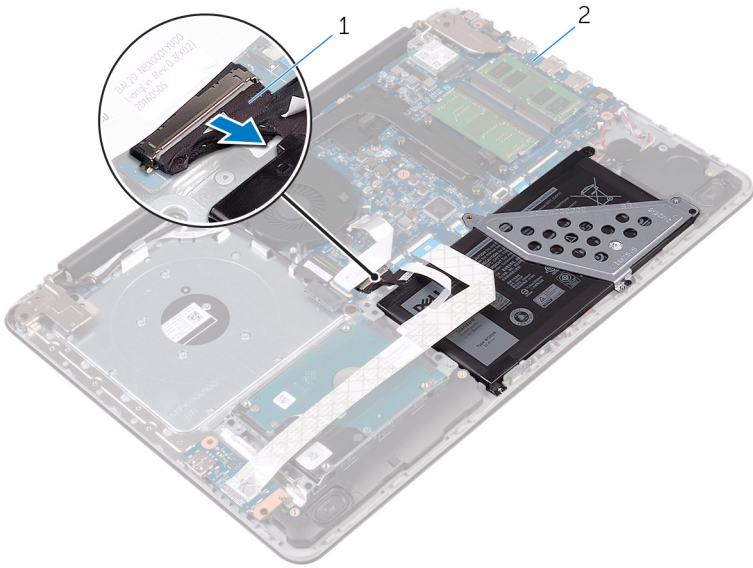

1 kabel baterie

2 základní deska

- 5** Stisknutím a podržením tlačítka napájení po dobu 5 sekund uzemněte základní desku.

Nasazení krytu základny

 **VAROVÁNÍ:** Před manipulací s vnitřními částmi počítače si přečtěte bezpečnostní informace dodané s počítačem a postupujte podle kroků popsanych v části [Před manipulací uvnitř počítače](#). Po dokončení práce uvnitř počítače postupujte podle pokynů v části [Po manipulaci uvnitř počítače](#). Další informace o vzorových postupech v oblasti bezpečnosti naleznete na domovské stránce Regulatory Compliance (Soulad s předpisy) na adrese www.dell.com/regulatory_compliance.

Postup

1 Připojte kabel baterie k základní desce (pokud je potřeba).

 **VÝSTRAHA:** Chcete-li se vyvarovat náhodného poškození portu napájecího adaptéru, netlačte spodní kryt proti portu napájecího adaptéru při zaklapnutí spodního krytu do základny počítače.

- 2 Umístěte spodní kryt na sestavu opěrky rukou a klávesnice a zaklapněte ho na místo, začněte od portu napájecího adaptéru.



1 spodní kryt

2 port napájecího adaptéru

- 3 Zašroubujte šrouby, kterými je připevněn spodní kryt k sestavě opěrky rukou a klávesnice.

Následné kroky

Namontujte [optickou jednotku](#).

Vyjmutí paměťových modulů



VAROVÁNÍ: Před manipulací s vnitřními částmi počítače si přečtěte bezpečnostní informace dodané s počítačem a postupujte podle kroků popsanych v části [Před manipulací uvnitř počítače](#). Po dokončení práce uvnitř počítače postupujte podle pokynů v části [Po manipulaci uvnitř počítače](#). Další informace o vzorových postupech v oblasti bezpečnosti naleznete na domovské stránce Regulatory Compliance (Soulad s předpisy) na adrese www.dell.com/regulatory_compliance.

Přípravné kroky

- 1 Vyjměte [optickou jednotku](#).
- 2 Sejměte [spodní kryt](#).

Postup

- 1 Prsty opatrně roztáhněte zajišťovací spony na každém konci slotu paměťového modulu tak, aby modul lehce vyskočil.



2 Vyměňte paměťový modul ze slotu paměťového modulu.

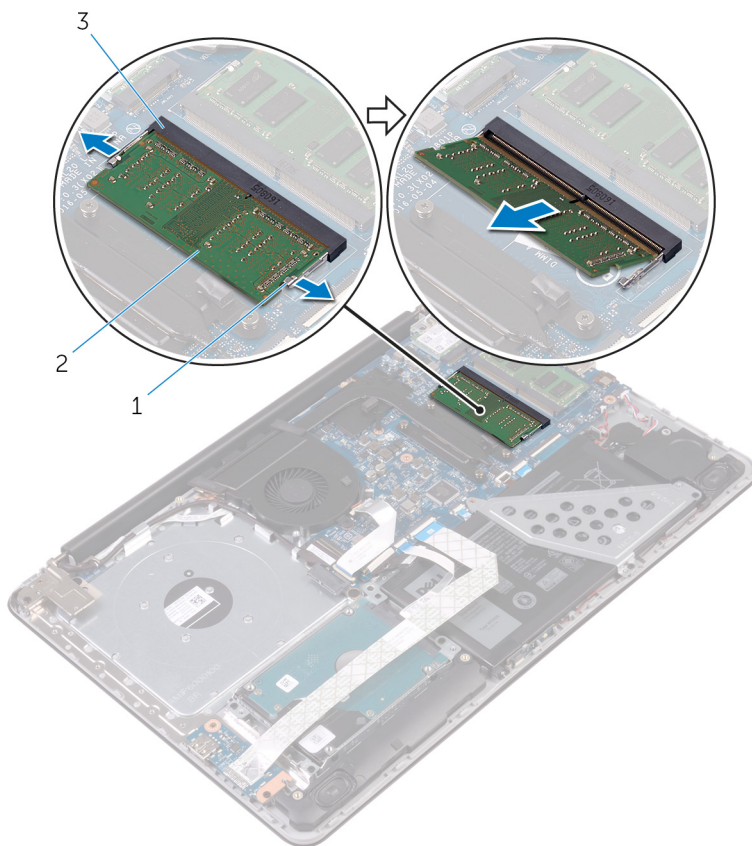

1 zajišťovací spony (2)
3 slot paměťového modulu

2 paměťový modul

Montáž paměťových modulů



VAROVÁNÍ: Před manipulací s vnitřními částmi počítače si přečtěte bezpečnostní informace dodané s počítačem a postupujte podle kroků popsaných v části [Před manipulací uvnitř počítače](#). Po dokončení práce uvnitř počítače postupujte podle pokynů v části [Po manipulaci uvnitř počítače](#). Další informace o vzorových postupech v oblasti bezpečnosti naleznete na domovské stránce Regulatory Compliance (Soulad s předpisy) na adrese www.dell.com/regulatory_compliance.

Postup

- 1 Zarovnejte zářez na hraně paměťového modulu s výčnělkem na slotu paměťového modulu.



- 2 Modul pevně zasuňte pod úhlem do slotu a poté modul zatlačte směrem dolů, dokud nezapadne na místo.

 **POZNÁMKA:** Jestliže neuslyšíte cvaknutí, modul vyjměte a postup vkládání zopakujte.

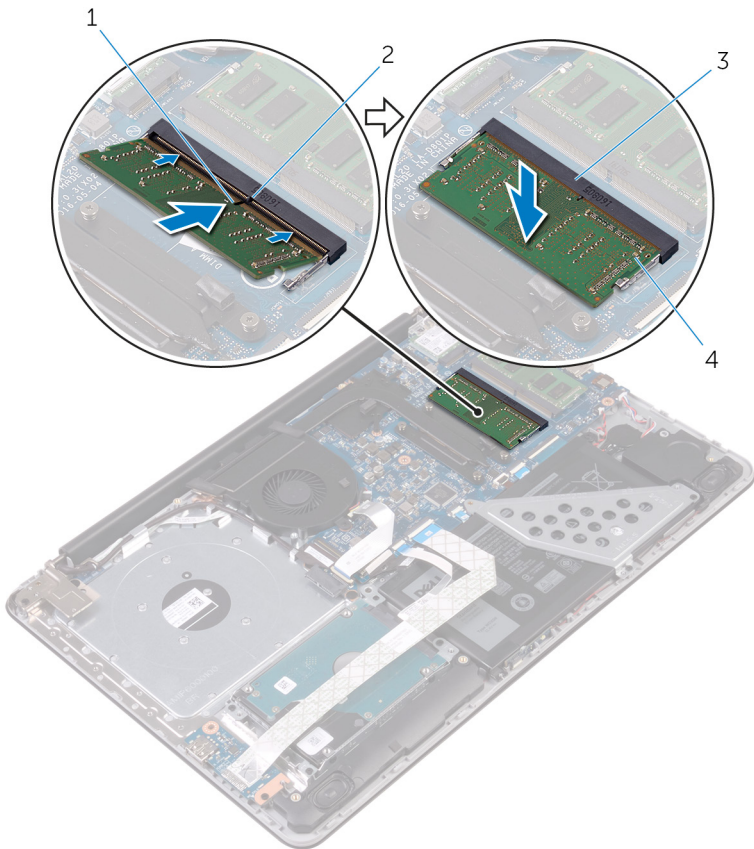

1 zářez

2 západka

3 slot paměťového modulu

4 paměťový modul

- 3 Připojte kabel baterie k základní desce.

Následné kroky

- 1 Nasadte [spodní kryt](#).
- 2 Namontujte [optickou jednotku](#).



Demontáž bezdrátové karty

 **VAROVÁNÍ:** Před manipulací s vnitřními částmi počítače si přečtěte bezpečnostní informace dodané s počítačem a postupujte podle kroků popsaných v části [Před manipulací uvnitř počítače](#). Po dokončení práce uvnitř počítače postupujte podle pokynů v části [Po manipulaci uvnitř počítače](#). Další informace o vzorových postupech v oblasti bezpečnosti naleznete na domovské stránce Regulatory Compliance (Soulad s předpisy) na adrese www.dell.com/regulatory_compliance.

Přípravné kroky

- 1 Vyměňte [optickou jednotku](#).
- 2 Sejměte [spodní kryt](#).

Postup

- 1 Vyšroubujte šroubek, který připevňuje držák bezdrátové karty k základní desce.
- 2 Posuňte a vyjměte držák bezdrátové karty a odpojte od bezdrátové karty anténní kabely.

3 Bezdrátovou kartu vysuňte a demontujte ze slotu pro bezdrátovou kartu.

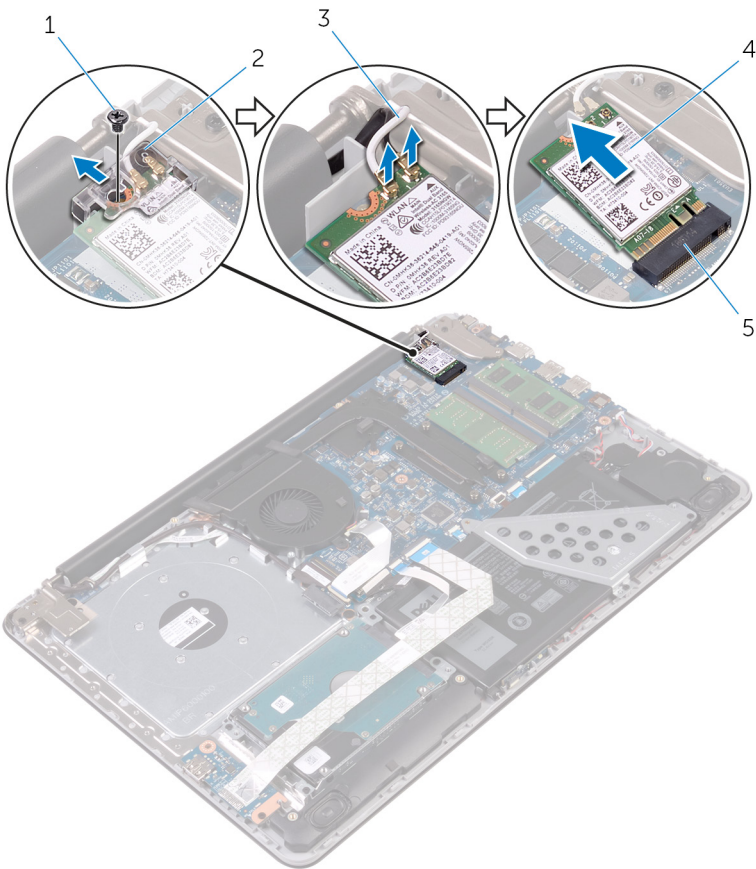

1 šroub M2x3

2 držák bezdrátové karty

3 anténní kabely (2)

4 bezdrátová karta

5 slot pro bezdrátovou kartu



Instalace bezdrátové karty

 **VAROVÁNÍ:** Před manipulací s vnitřními částmi počítače si přečtěte bezpečnostní informace dodané s počítačem a postupujte podle kroků popsaných v části [Před manipulací uvnitř počítače](#). Po dokončení práce uvnitř počítače postupujte podle pokynů v části [Po manipulaci uvnitř počítače](#). Další informace o vzorových postupech v oblasti bezpečnosti naleznete na domovské stránce Regulatory Compliance (Soulad s předpisy) na adrese www.dell.com/regulatory_compliance.

Postup

 **VÝSTRAHA:** Abyste zamezili poškození bezdrátové karty, neumísťujte pod ni žádné kabely.

- 1 Zarovnejte drážku na bezdrátové kartě s výstupkem na slotu karty.
- 2 Vložte pod úhlem bezdrátovou kartu do slotu bezdrátové karty.
- 3 Připojte anténní kabely k bezdrátové kartě.

Následující tabulka uvádí barevné schéma anténních kabelů pro bezdrátové karty podporované tímto počítačem.

Konektory na bezdrátové kartě	Barva anténního kabelu
Hlavní (bílý trojúhelník)	Bílá
Pomocný (černý trojúhelník)	Černá

- 4 Vysuňte a demontujte držák bezdrátové karty ze slotu pro bezdrátovou kartu.
- 5 Otvor pro šroub na držáku bezdrátové karty vyrovnejte s otvorem pro šroub na bezdrátové kartě a sestavě opěrky rukou a klávesnice.

- 6** Zašroubujte šroub, kterým je připevněn držák bezdrátové karty k bezdrátové kartě a sestavě opěrky rukou a klávesnice.

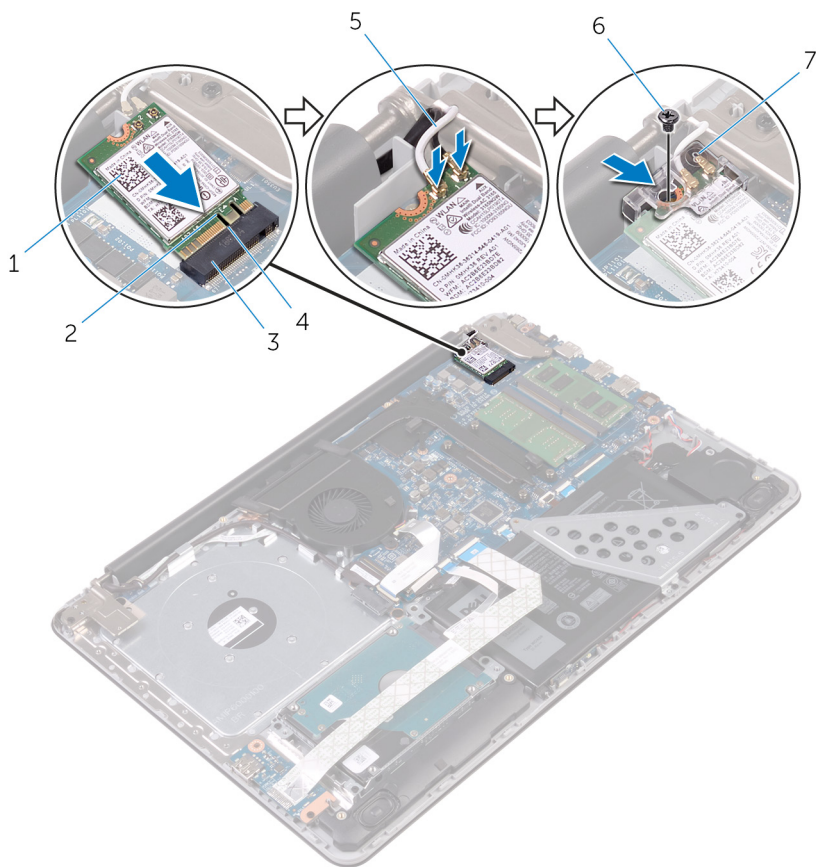

- | | | | |
|---|----------------------------|---|------------|
| 1 | bezdrátová karta | 2 | zářez |
| 3 | slot pro bezdrátovou kartu | 4 | západka |
| 5 | anténní kabely (2) | 6 | šroub M2x3 |
| 7 | držák bezdrátové karty | | |

Následné kroky

- 1 Nasadte [spodní kryt](#).
- 2 Namontujte [optickou jednotku](#).

Vyjmutí vsuvky optické jednotky



VAROVÁNÍ: Před manipulací s vnitřními částmi počítače si přečtěte bezpečnostní informace dodané s počítačem a postupujte podle kroků popsanych v části [Před manipulací uvnitř počítače](#). Po dokončení práce uvnitř počítače postupujte podle pokynů v části [Po manipulaci uvnitř počítače](#). Další informace o vzorových postupech v oblasti bezpečnosti naleznete na domovské stránce Regulatory Compliance (Soulad s předpisy) na adrese www.dell.com/regulatory_compliance.

Přípravné kroky

- 1 Vyjměte [optickou jednotku](#).
- 2 Sejměte [spodní kryt](#).

Postup

- 1 Otevřete západku a odpojte kabel displeje od základní desky.
- 2 Zvedněte západku a odpojte kabel mezikusu optické jednotky od základní desky a konektoru desky optické jednotky.
- 3 Vyšroubujte šrouby, které připevňují mezikus optické jednotky k sestavě opěrky rukou a klávesnice.



- 4 Zvedněte mezikus optické jednotky ze sestavy opěrky rukou a klávesnice.

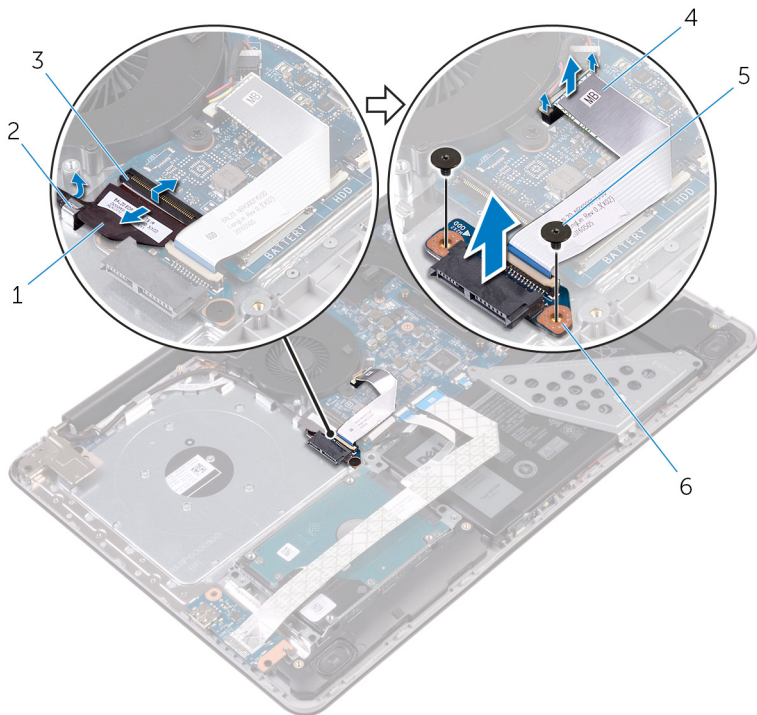

1 kabel displeje

3 západka

5 šrouby M2x2 (2)

2 vodičko

4 kabel mezikusu optické jednotky

6 vsuvka optické jednotky

Vložení vsuvky optické jednotky



VAROVÁNÍ: Před manipulací s vnitřními částmi počítače si přečtěte bezpečnostní informace dodané s počítačem a postupujte podle kroků popsaných v části [Před manipulací uvnitř počítače](#). Po dokončení práce uvnitř počítače postupujte podle pokynů v části [Po manipulaci uvnitř počítače](#). Další informace o vzorových postupech v oblasti bezpečnosti naleznete na domovské stránce Regulatory Compliance (Soulad s předpisy) na adrese www.dell.com/regulatory_compliance.

Postup

- 1 Zarovnejte zdířky pro šrouby v mezikusu optické jednotky se zdířkami na sestavě opěrky rukou a klávesnice.
- 2 Zашroubujte šrouby, které připevňují mezikus optické jednotky k sestavě opěrky rukou a klávesnice.
- 3 Připojte kabel mezikusu optické jednotky k základní desce a mezikusu optické jednotky.
- 4 Zasuňte kabel mezikusu optické jednotky a zajistěte jej uzavřením západky.
- 5 Zavřete západku, která připevňuje kabel mezikusu optické jednotky k základní desce.
- 6 Proveďte kabel displeje skrze vodička a připojte ho k základní desce.

Následné kroky

- 1 Nasadte [spodní kryt](#).
- 2 Namontujte [optickou jednotku](#).



Vyjmutí knoflíkové baterie



VAROVÁNÍ: Před manipulací s vnitřními částmi počítače si přečtěte bezpečnostní informace dodané s počítačem a postupujte podle kroků popsaných v části [Před manipulací uvnitř počítače](#). Po dokončení práce uvnitř počítače postupujte podle pokynů v části [Po manipulaci uvnitř počítače](#). Další informace o vzorových postupech v oblasti bezpečnosti naleznete na domovské stránce Regulatory Compliance (Soulad s předpisy) na adrese www.dell.com/regulatory_compliance.



VÝSTRAHA: Vyjmutím knoflíkové baterie dojde k obnovení nastavení systému BIOS na výchozí hodnoty. Doporučujeme, abyste si před vyjmutím knoflíkové baterie poznačili nastavení systému BIOS.

Přípravné kroky

- 1 Vyjměte [optickou jednotku](#).
- 2 Sejměte [spodní kryt](#).

Postup

- 1 Odpojte kabel knoflíkové baterie od základní desky.
- 2 Zapamatujte si vedení kabelu knoflíkové baterie na sestavě opěrky rukou a klávesnice.
- 3 Vyjměte kabel knoflíkové baterie z vodiček na sestavě opěrky rukou a klávesnice.

- 4 Vyměňte knoflíkovou baterii ze sestavy opěrky rukou a klávesnice.

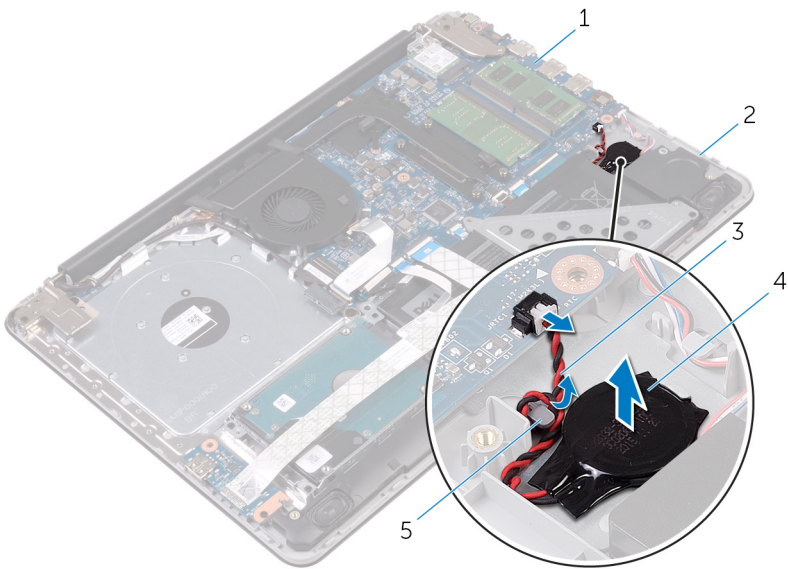

- | | | | |
|---|--------------------------|---|-----------------------------------|
| 1 | základní deska | 2 | sestava opěrky rukou a klávesnice |
| 3 | kabel knoflíkové baterie | 4 | knoflíková baterie |
| 5 | vodítko | | |

Vložení knoflíkové baterie



VAROVÁNÍ: Před manipulací s vnitřními částmi počítače si přečtěte bezpečnostní informace dodané s počítačem a postupujte podle kroků popsanych v části [Před manipulací uvnitř počítače](#). Po dokončení práce uvnitř počítače postupujte podle pokynů v části [Po manipulaci uvnitř počítače](#). Další informace o vzorových postupech v oblasti bezpečnosti naleznete na domovské stránce Regulatory Compliance (Soulad s předpisy) na adrese www.dell.com/regulatory_compliance.

Postup

- 1 Nalepte knoflíkovou baterii na sestavu opěrky rukou a klávesnice.
- 2 Ved'te kabel knoflíkové baterie vodičky na sestavě opěrky rukou a klávesnice.
- 3 Připojte kabel knoflíkové baterie k základní desce.

Následné kroky

- 1 Nasad'te [spodní kryt](#).
- 2 Namontujte [optickou jednotku](#).

Vyjmutí desky V/V



VAROVÁNÍ: Před manipulací s vnitřními částmi počítače si přečtěte bezpečnostní informace dodané s počítačem a postupujte podle kroků popsanych v části [Před manipulací uvnitř počítače](#). Po dokončení práce uvnitř počítače postupujte podle pokynů v části [Po manipulaci uvnitř počítače](#). Další informace o vzorových postupech v oblasti bezpečnosti naleznete na domovské stránce Regulatory Compliance (Soulad s předpisy) na adrese www.dell.com/regulatory_compliance.

Přípravné kroky

- 1 Vyjměte [optickou jednotku](#).
- 2 Sejměte [spodní kryt](#).

Postup

- 1 Zvedněte západku a pomocí poutka odpojte kabel desky I/O od základní desky.
- 2 Vyšroubujte šroub, který připevňuje desku I/O k sestavě opěrky rukou a klávesnice.



3 Zvedněte desku I/O ze sestavy opěrky rukou a klávesnice.

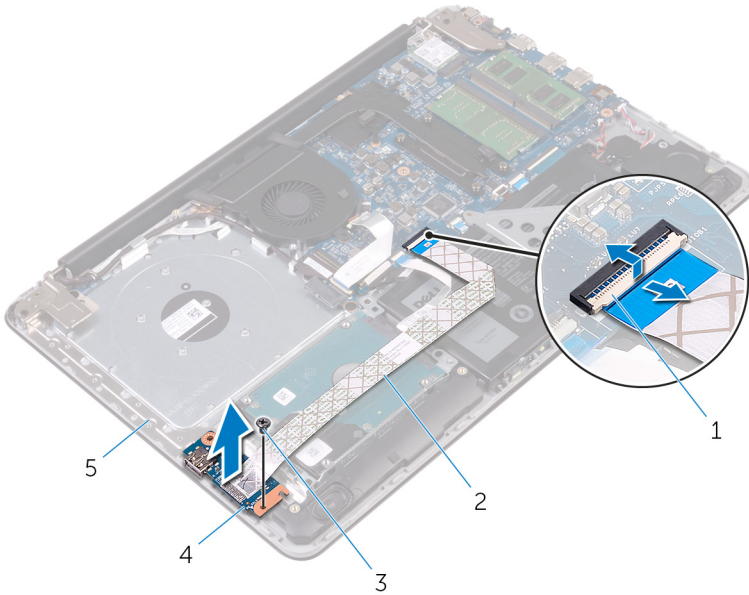

- 1 západka
- 3 šroub M2,5x5
- 5 sestava opěrky rukou a klávesnice

- 2 kabel desky I/O
- 4 deska I/O

Montáž desky I/O



VAROVÁNÍ: Před manipulací s vnitřními částmi počítače si přečtěte bezpečnostní informace dodané s počítačem a postupujte podle kroků popsanych v části [Před manipulací uvnitř počítače](#). Po dokončení práce uvnitř počítače postupujte podle pokynů v části [Po manipulaci uvnitř počítače](#). Další informace o vzorových postupech v oblasti bezpečnosti naleznete na domovské stránce Regulatory Compliance (Soulad s předpisy) na adrese www.dell.com/regulatory_compliance.

Postup

- 1 Umístěte pomocí zarovnávacích výčnělků desku I/O do sestavy opěrky rukou a klávesnice.
- 2 Otvor pro šroub na desce I/O napájení srovnejte s otvorem pro šroub na sestavě opěrky rukou a klávesnice.
- 3 Zašroubujte šroub, který upevňuje desku I/O k sestavě opěrky rukou a klávesnice.
- 4 Připojte kabel desky I/O k základní desce a zajistěte jej uzavřením západky.

Následné kroky

- 1 Nasad'te [spodní kryt](#).
- 2 Namontujte [optickou jednotku](#).



Vyjmutí pevného disku



VAROVÁNÍ: Před manipulací s vnitřními částmi počítače si přečtěte bezpečnostní informace dodané s počítačem a postupujte podle kroků popsaných v části [Před manipulací uvnitř počítače](#). Po dokončení práce uvnitř počítače postupujte podle pokynů v části [Po manipulaci uvnitř počítače](#). Další informace o vzorových postupech v oblasti bezpečnosti naleznete na domovské stránce Regulatory Compliance (Soulad s předpisy) na adrese www.dell.com/regulatory_compliance.



VÝSTRAHA: Pevné disky jsou křehké. Při manipulaci s pevným diskem buďte opatrní.



VÝSTRAHA: Chcete-li předejít ztrátě dat, nevyjímejte pevný disk, pokud je počítač v režimu spánku nebo zapnutý.

Přípravné kroky

- 1 Vyjměte [optickou jednotku](#).
- 2 Sejměte [spodní kryt](#).
- 3 Demontujte [desku I/O](#).

Postup

- 1 Zvedněte západku a vytáhněte za poutko kabel pevného disku ze základní desky.
- 2 Vyšroubujte šrouby, které připevňují sestavu pevného disku k sestavě opěrky rukou a klávesnice.

- 3** Vyměňte sestavu pevného disku společně s kabelem ze sestavy opěrky rukou a klávesnice.

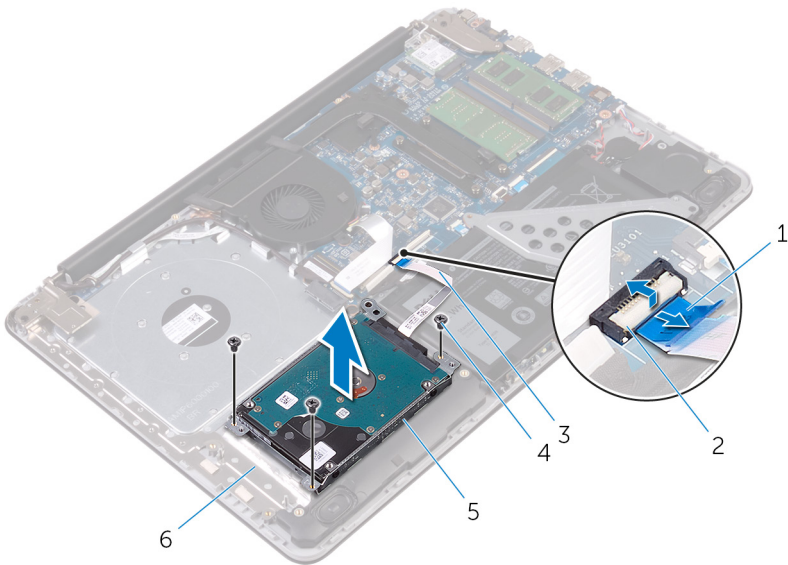

- | | | | |
|---|-----------------------|---|-----------------------------------|
| 1 | poutko pro vysunutí | 2 | západka |
| 3 | kabel pevného disku | 4 | šrouby M2,5x5 (3) |
| 5 | sestava pevného disku | 6 | sestava opěrky rukou a klávesnice |

- 4** Odpojte mezikus od sestavy pevného disku.

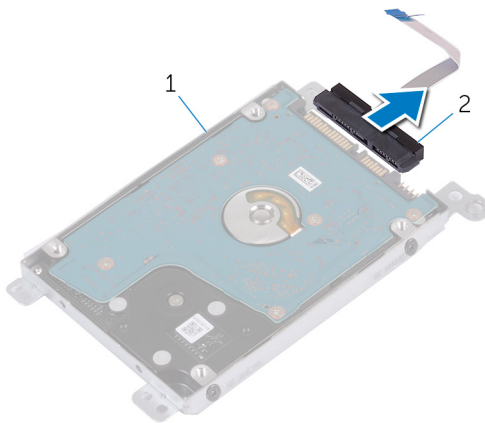

1 sestava pevného disku

2 mezikus

- 5** Odstraňte šrouby, kterými je k pevnému disku upevněn jeho držák.

- 6** Vyměňte pevný disk z držáku pevného disku.

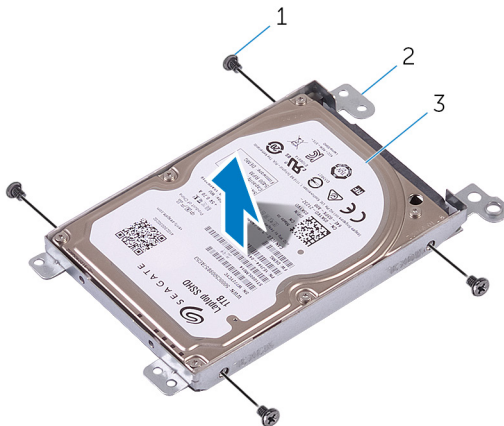

1 šrouby M3x3 (4)

2 držák pevného disku

3 pevný disk

Instalace pevného disku

 **VAROVÁNÍ:** Před manipulací s vnitřními částmi počítače si přečtěte bezpečnostní informace dodané s počítačem a postupujte podle kroků popsanych v části [Před manipulací uvnitř počítače](#). Po dokončení práce uvnitř počítače postupujte podle pokynů v části [Po manipulaci uvnitř počítače](#). Další informace o vzorových postupech v oblasti bezpečnosti naleznete na domovské stránce Regulatory Compliance (Soulad s předpisy) na adrese www.dell.com/regulatory_compliance.

 **VÝSTRAHA:** Pevné disky jsou křehké. Při manipulaci s pevným diskem buďte opatrní.

Postup

- 1 Zarovnejte zdičky pro šrouby na pevném disku se zdičkami na držáku pevného disku.
- 2 Zašroubujte šrouby upevňující držák pevného disku k pevnému disku.
- 3 Připojte mezikus k sestavě pevného disku.
- 4 Zarovnejte zdičky pro šrouby v sestavě pevného disku se zdičkami na sestavě opěrky rukou a klávesnice.
- 5 Zašroubujte šrouby, které připevňují sestavu pevného disku k sestavě opěrky rukou a klávesnice.
- 6 Připojte kabel pevného disku k základní desce a zajistěte jej uzavřením západky.

Následné kroky

- 1 Namontujte [desku I/O](#).
- 2 Nasadte [spodní kryt](#).
- 3 Namontujte [optickou jednotku](#).



Vyjmutí baterie



VAROVÁNÍ: Před manipulací s vnitřními částmi počítače si přečtěte bezpečnostní informace dodané s počítačem a postupujte podle kroků popsaných v části [Před manipulací uvnitř počítače](#). Po dokončení práce uvnitř počítače postupujte podle pokynů v části [Po manipulaci uvnitř počítače](#). Další informace o vzorových postupech v oblasti bezpečnosti naleznete na domovské stránce Regulatory Compliance (Soulad s předpisy) na adrese www.dell.com/regulatory_compliance.

Přípravné kroky

- 1 Vyjměte [optickou jednotku](#).
- 2 Sejměte [spodní kryt](#).
- 3 Demontujte [desku I/O](#).
- 4 Vyjměte [pevný disk](#).

Postup

- 1 Vyšroubujte šrouby, které připevňují držák baterie k základní desce a sestavě opěrky rukou a klávesnice.

2 Zvedněte a vyjměte držák baterie.

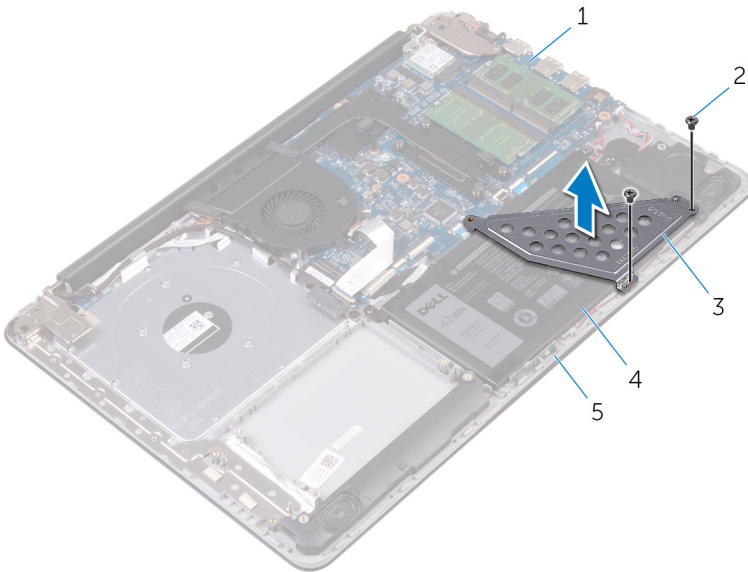

1 základní deska

2 šrouby M2,5x5 (2)

3 držák baterie

4 baterie

5 sestava opěrky rukou
a klávesnice

3 Odšroubujte šroub, kterým je připevněna baterie k sestavě opěrky rukou a klávesnice.



POZNÁMKA: Zapamatujte si pozici šroubu, kterým je připevněna baterie k sestavě opěrky rukou a klávesnice.

- 4 Zvedněte baterii ze sestavy opěrky rukou a klávesnice.

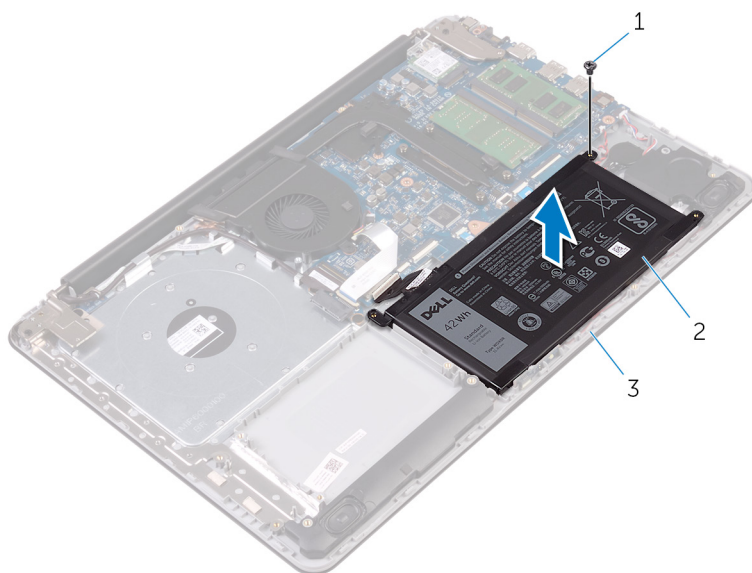

1 šroub M2,5x5

2 baterie

3 sestava opěrky rukou
a klávesnice

Vložení baterie



VAROVÁNÍ: Před manipulací s vnitřními částmi počítače si přečtěte bezpečnostní informace dodané s počítačem a postupujte podle kroků popsanych v části [Před manipulací uvnitř počítače](#). Po dokončení práce uvnitř počítače postupujte podle pokynů v části [Po manipulaci uvnitř počítače](#). Další informace o vzorových postupech v oblasti bezpečnosti naleznete na domovské stránce Regulatory Compliance (Soulad s předpisy) na adrese www.dell.com/regulatory_compliance.

Postup

- 1 Zarovnejte otvory pro šrouby na baterii s otvory pro šrouby na sestavě opěrky rukou a klávesnice.
- 2 Vložte šroub, kterým je připevněna baterie k sestavě opěrky rukou a klávesnice.
- 3 Otvory pro šrouby na držáku baterie zarovnejte s otvory pro šrouby na základní desce a sestavě opěrky rukou a klávesnice.
- 4 Zašroubujte šrouby, které připevňují držák baterie k základní desce a sestavě opěrky rukou a klávesnice.

Následné kroky

- 1 Namontujte [pevný disk](#).
- 2 Namontujte [desku I/O](#).
- 3 Nasaďte [spodní kryt](#).
- 4 Namontujte [optickou jednotku](#).



Vyjmutí desky indikátoru stavu



VAROVÁNÍ: Před manipulací s vnitřními částmi počítače si přečtěte bezpečnostní informace dodané s počítačem a postupujte podle kroků popsaných v části [Před manipulací uvnitř počítače](#). Po dokončení práce uvnitř počítače postupujte podle pokynů v části [Po manipulaci uvnitř počítače](#). Další informace o vzorových postupech v oblasti bezpečnosti naleznete na domovské stránce Regulatory Compliance (Soulad s předpisy) na adrese www.dell.com/regulatory_compliance.

Přípravné kroky

- 1 Vyjměte [optickou jednotku](#).
- 2 Sejměte [spodní kryt](#).
- 3 Demontujte [desku I/O](#).
- 4 Vyjměte [pevný disk](#).
- 5 Vyjměte [baterii](#).

Postup

- 1 Otevřete západku a odpojte kabel panelu indikátorů stavu od základní desky.
- 2 Odlepte kabel desky indikátorů stavu k sestavě opěrky rukou a klávesnice.
- 3 Stiskněte západku, která upevňuje desku indikátorů stavu k sestavě opěrky rukou a klávesnice.

- 4 Vyměňte desku indikátorů stavu spolu s kabelem ze sestavy opěrky rukou a klávesnice.

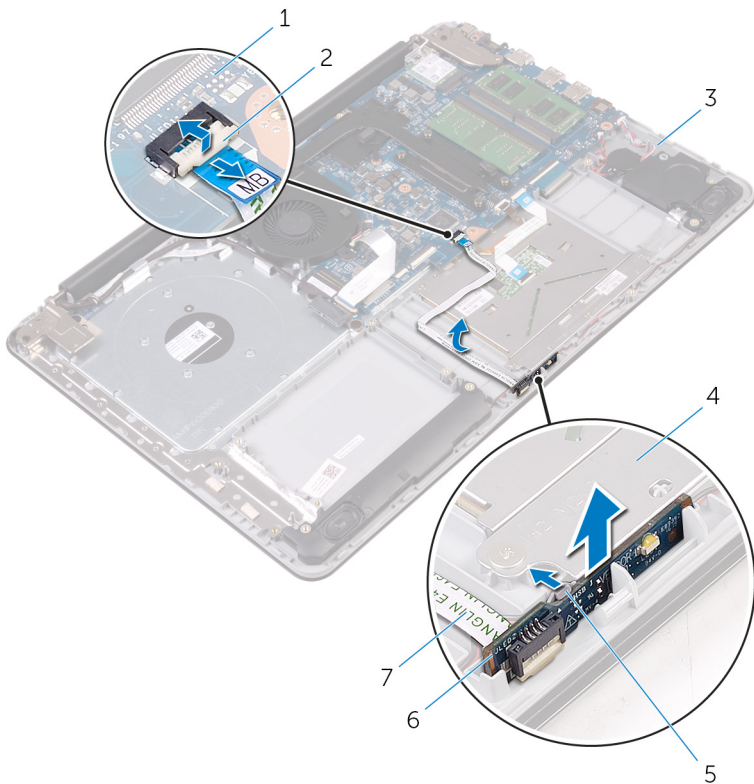

- | | | | |
|---|-----------------------------------|---|-------------------------|
| 1 | základní deska | 2 | západka |
| 3 | sestava opěrky rukou a klávesnice | 4 | držák dotykové podložky |
| 5 | západka | 6 | panel indikátorů stavu |
| 7 | kabel panelu indikátorů stavu | | |

Montáž desky indikátoru stavů



VAROVÁNÍ: Před manipulací s vnitřními částmi počítače si přečtěte bezpečnostní informace dodané s počítačem a postupujte podle kroků popsaných v části [Před manipulací uvnitř počítače](#). Po dokončení práce uvnitř počítače postupujte podle pokynů v části [Po manipulaci uvnitř počítače](#). Další informace o vzorových postupech v oblasti bezpečnosti naleznete na domovské stránce Regulatory Compliance (Soulad s předpisy) na adrese www.dell.com/regulatory_compliance.

Postup

- 1 Vložte desku indikátorů stavu do slotu na sestavě opěrky rukou a klávesnice.
- 2 Zatlačte na desku indikátorů, dokud nezapadne na své místo.
- 3 Přilepte kabel desky indikátorů stavu k sestavě opěrky rukou a klávesnice.
- 4 Zasuňte kabel desky indikátorů do konektoru na základní desce a zajistěte ho pomocí západky.

Následné kroky

- 1 Vložte [baterii](#).
- 2 Namontujte [pevný disk](#).
- 3 Namontujte [desku I/O](#).
- 4 Nasad'te [spodní kryt](#).
- 5 Namontujte [optickou jednotku](#).

Vyjmutí reproduktorů



VAROVÁNÍ: Před manipulací s vnitřními částmi počítače si přečtěte bezpečnostní informace dodané s počítačem a postupujte podle kroků popsaných v části [Před manipulací uvnitř počítače](#). Po dokončení práce uvnitř počítače postupujte podle pokynů v části [Po manipulaci uvnitř počítače](#). Další informace o vzorových postupech v oblasti bezpečnosti naleznete na domovské stránce Regulatory Compliance (Soulad s předpisy) na adrese www.dell.com/regulatory_compliance.

Přípravné kroky

- 1 Vyjměte [optickou jednotku](#).
- 2 Sejměte [spodní kryt](#).
- 3 Demontujte [desku I/O](#).
- 4 Vyjměte [pevný disk](#).
- 5 Vyjměte [baterii](#).

Postup

- 1 Otevřete západku a odpojte kabel panelu indikátorů stavu od základní desky.
- 2 Odpojte kabel reproduktoru od základní desky.
- 3 Vyjměte kabel reproduktoru z vodiček na sestavě opěrky rukou a klávesnice.



- 4 Vyměňte reproduktory společně s kabelem ze sestavy opěrky rukou a klávesnice.

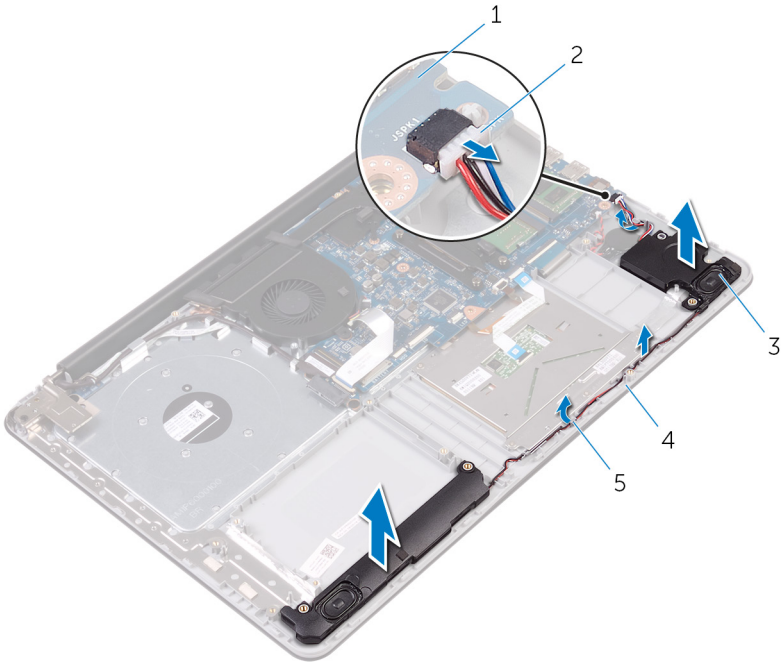

- | | | | |
|---|------------------|---|-----------------------------------|
| 1 | základní deska | 2 | kabel reproduktoru |
| 3 | reproduktory (2) | 4 | sestava opěrky rukou a klávesnice |
| 5 | vodítka | | |

Instalace reproduktorů



VAROVÁNÍ: Před manipulací s vnitřními částmi počítače si přečtěte bezpečnostní informace dodané s počítačem a postupujte podle kroků popsaných v části [Před manipulací uvnitř počítače](#). Po dokončení práce uvnitř počítače postupujte podle pokynů v části [Po manipulaci uvnitř počítače](#). Další informace o vzorových postupech v oblasti bezpečnosti naleznete na domovské stránce Regulatory Compliance (Soulad s předpisy) na adrese www.dell.com/regulatory_compliance.

Postup





- 1 Pomocí výčnělků vyrovnejte reproduktory do slotů na sestavě opěrky rukou a klávesnice a zacvakněte je na místo.
- 2 Protáhněte kabel reproduktoru vodičky na sestavě opěrky rukou a klávesnice.
 -  **POZNÁMKA:** Zatlačte pryžové vyrovnavače dovnitř, pokud při vyjmutí reproduktoru vyskočí ven.
- 3 Připojte kabel reproduktoru k základní desce.
- 4 Zasuňte kabel desky indikátorů stavu do konektoru na základní desce a zajistěte ho pomocí západky.

Následné kroky

- 1 Vložte [baterii](#).
- 2 Namontujte [pevný disk](#).
- 3 Namontujte [desku I/O](#).
- 4 Nasad'te [spodní kryt](#).
- 5 Namontujte [optickou jednotku](#).



Demontáž sestavy základní desky

-  **VAROVÁNÍ:** Před manipulací s vnitřními částmi počítače si přečtěte bezpečnostní informace dodané s počítačem a postupujte podle kroků popsaných v části [Před manipulací uvnitř počítače](#). Po dokončení práce uvnitř počítače postupujte podle pokynů v části [Po manipulaci uvnitř počítače](#). Další informace o vzorových postupech v oblasti bezpečnosti naleznete na domovské stránce Regulatory Compliance (Soulad s předpisy) na adrese www.dell.com/regulatory_compliance.
-  **POZNÁMKA:** Servisní označení počítače je uloženo na základní desce. Po výměně základní desky je třeba v nastavení systému BIOS zadat výrobní číslo.
-  **POZNÁMKA:** Výměnou základní desky dojde k odstranění všech změn, které jste v systému BIOS pomocí programu pro jeho nastavení provedli. Po výměně základní desky musíte příslušné změny provést znovu.
-  **POZNÁMKA:** Před odpojením kabelů od systémové desky si zapamatujte jejich umístění, abyste je po výměně systémové desky zapojili správně.

Přípravné kroky

- 1 Vyměňte [optickou jednotku](#).
- 2 Sejměte [spodní kryt](#).
- 3 Demontujte [desku I/O](#).
- 4 Vyměňte [pevný disk](#).
- 5 Vyměňte [baterii](#).
- 6 Vyměňte [paměťové moduly](#).
- 7 Demontujte [bezdrátovou kartu](#).

Postup

- 1 Vyměňte šrouby, které připevňují pravý závěs displeje k sestavě opěrky rukou a klávesnice.

2 Otevřete pravý závěs displeje.

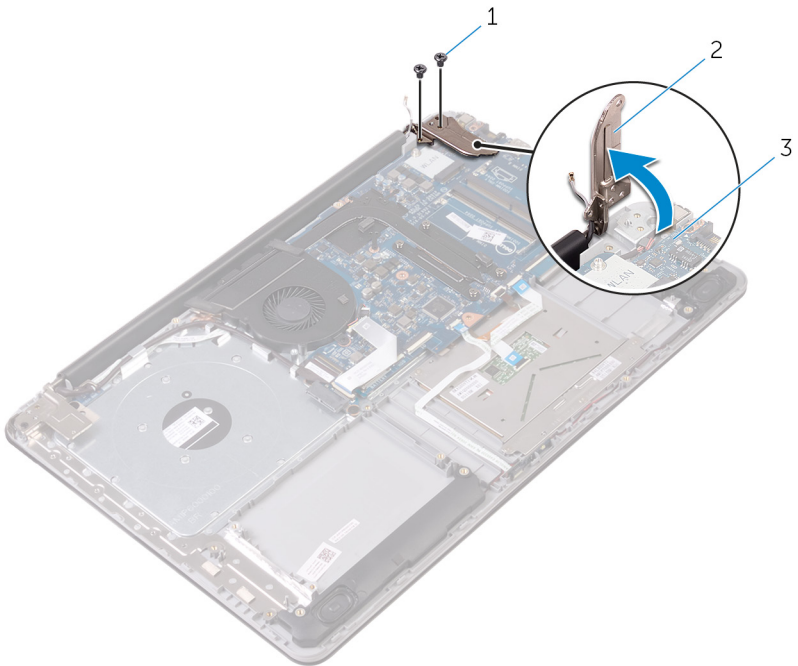

1 šrouby M2,5x5 (2)

2 pravý závěs displeje

3 základní deska

3 Otevřete západku a odpojte kabel displeje od základní desky.

4 Zvedněte západku a odpojte kabel mezikusu optické jednotky od základní desky a mezikusu optické jednotky.

5 Otevřete západku a odpojte kabel panelu indikátorů stavu od základní desky.

6 Otevřete západky a odpojte kabel dotykové podložky, kabel podsvětlení klávesnice a kabel klávesnice od základní desky.

7 Odpojte kabel reproduktorů a kabel knoflíkové baterie od základní desky.

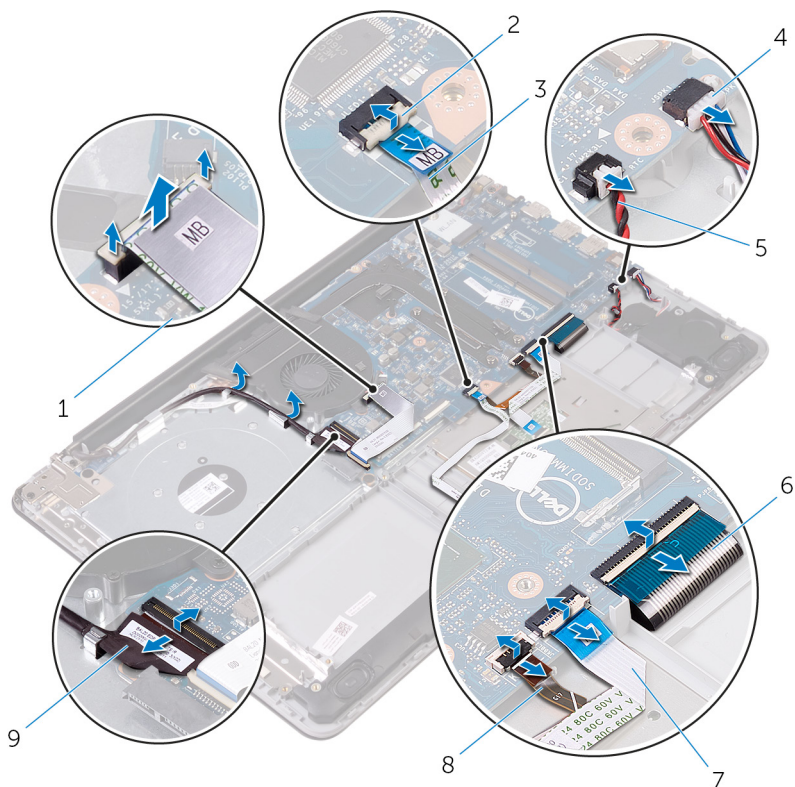

1 kabel mezikusu optické jednotky

2 západky (4)

3 kabel panelu indikátorů stavu

4 kabel reproduktoru

5 kabel knoflíkové baterie

6 kabel klávesnice

7 kabel dotykové podložky

8 kabel podsvícení klávesnice

9 kabel displeje

8 Vyšroubujte šroub, kterým je sestava displeje připevněna k sestavě opěrky rukou a klávesnice.

9 Odšroubujte šroubek, kterým je sestava chladiče připevněna k základní desce.

10 Opatrně obraťte sestavu základní desky.

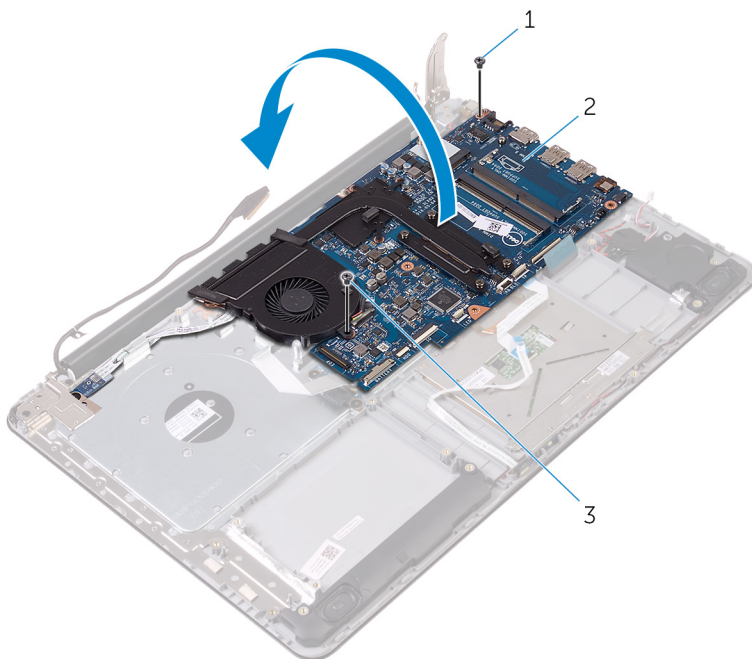

1 Šroub M2,5x5

2 základní deska

3 Šroub M2,5x5

11 Zvedněte západku a odpojte kabel portu napájecího adaptéru od základní desky.

12 Odpojte kabel tlačítka napájení od základní desky.

13 Ze zadní strany sestavy chladiče sloupněte kabel portu napájecího adaptéru.

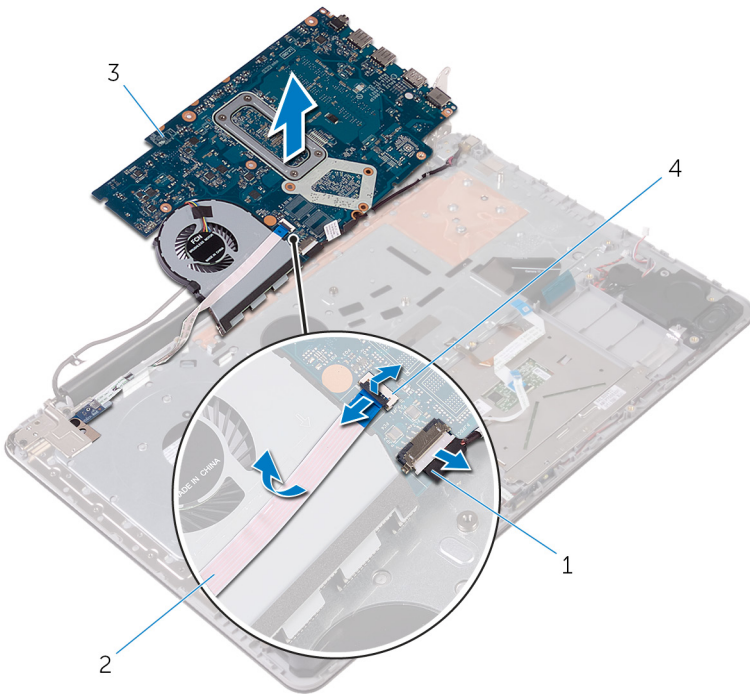

1 kabel tlačítka napájení

2 kabel portu napájecího adaptéru

3 základní deska

4 západka

14 Vyměňte [sestavu chladiče](#).

Montáž sestavy základní desky

 **VAROVÁNÍ:** Před manipulací s vnitřními částmi počítače si přečtěte bezpečnostní informace dodané s počítačem a postupujte podle kroků popsanych v části [Před manipulací uvnitř počítače](#). Po dokončení práce uvnitř počítače postupujte podle pokynů v části [Po manipulaci uvnitř počítače](#). Další informace o vzorových postupech v oblasti bezpečnosti naleznete na domovské stránce Regulatory Compliance (Soulad s předpisy) na adrese www.dell.com/regulatory_compliance.

 **POZNÁMKA:** Servisní označení počítače je uloženo na základní desce. Po výměně základní desky je třeba v nastavení systému BIOS zadat výrobní číslo.

 **POZNÁMKA:** Výměnou základní desky dojde k odstranění všech změn, které jste v systému BIOS pomocí programu pro jeho nastavení provedli. Po výměně základní desky musíte příslušné změny provést znovu.

Postup

- 1 Namontujte [sestavu chladiče](#).
- 2 Připojte kabel tlačítka napájení a kabel portu napájecího adaptéru k základní desce.
- 3 Opatrně obraťte základní desku.
- 4 Umístěte pomocí zarovnávacích výčnělků základní desku na sestavu opěrky rukou a klávesnice.
- 5 Zarovnejte otvor pro šroub na základní desce s otvorem pro šroub na sestavě opěrky rukou a klávesnice.
- 6 Zašroubujte šroub, který připevňuje základní desku k sestavě opěrky rukou a klávesnice.
- 7 Zašroubujte šroub, kterým je sestava chladiče připevněna k základní desce.
- 8 Zasuňte kabel reproduktorů a kabel knoflíkové baterie do konektorů na základní desce.
- 9 Zasuňte kabel dotykové podložky, kabel podsvětlení klávesnice a kabel klávesnice do konektorů na základní desce.
- 10 Zasuňte kabel desky indikátoru stavu do konektoru na základní desce a zajistěte západku.



- 11** Připojte kabel mezikusu optické jednotky k základní desce a mezikusu optické jednotky.
- 12** Zavřete západku, která připevňuje kabel mezikusu optické jednotky k základní desce.
- 13** Zavřete pravý závěs displeje.
- 14** Připojte kabel displeje k základní desce.
- 15** Namontujte šrouby, které připevňují pravý závěs displeje k sestavě opěrky rukou a klávesnice.

Následné kroky

- 1** Namontujte [bezdrátovou kartu](#).
- 2** Proveďte instalaci [paměťových modulů](#).
- 3** Vložte [baterii](#).
- 4** Namontujte [pevný disk](#).
- 5** Namontujte [desku I/O](#).
- 6** Nasadte [spodní kryt](#).
- 7** Namontujte [optickou jednotku](#).

Demontáž sestavy chladiče

 **VAROVÁNÍ:** Před manipulací s vnitřními částmi počítače si přečtěte bezpečnostní informace dodané s počítačem a postupujte podle kroků popsanych v části [Před manipulací uvnitř počítače](#). Po dokončení práce uvnitř počítače postupujte podle pokynů v části [Po manipulaci uvnitř počítače](#). Další informace o vzorových postupech v oblasti bezpečnosti naleznete na domovské stránce Regulatory Compliance (Soulad s předpisy) na adrese www.dell.com/regulatory_compliance.

 **VAROVÁNÍ:** V průběhu běžného provozu může být chladič velice horký. Než se ho dotknete, nechte chladič dostatečně dlouho vychladnout.

 **VÝSTRAHA:** Maximální chlazení procesoru zajistíte tím, že se nebudete dotýkat teplovodivých oblastí chladiče. Oleje obsažené v pokožce dokážou snížit teplovodivost teplovodivé pasty.

Přípravné kroky

- 1 Vyjměte [optickou jednotku](#).
- 2 Sejměte [spodní kryt](#).
- 3 Demontujte [desku I/O](#).
- 4 Vyjměte [pevný disk](#).
- 5 Vyjměte [baterii](#).
- 6 Vyjměte [paměťové moduly](#).
- 7 Demontujte [bezdrátovou kartu](#).
- 8 Vyjměte [sestavu základní desky](#).

Postup

 **VÝSTRAHA:** Položte základní desku na čistý, rovný povrch.

- 1 Odpojte kabel ventilátoru od základní desky.
- 2 Podle pořadí (vyznačeného na sestavě chladiče) postupně povolte jisticí šrouby, které připevňují sestavu chladiče k základní desce.
- 3 Odšroubujte šroubky, kterými je sestava chladiče připevněna k základní desce.



4 Vyměňte sestavu chladiče ze základní desky.

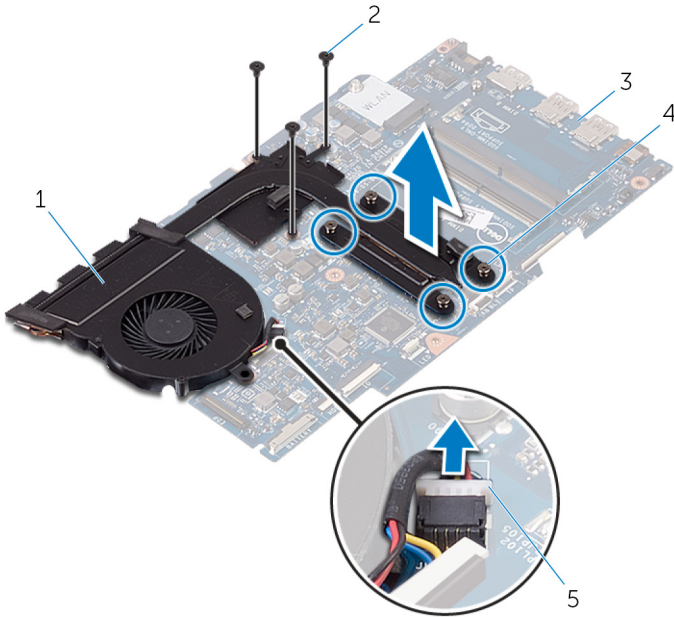

1 sestavu chladiče,

3 základní deska

5 kabel ventilátoru

2 šrouby M2x3 (3)

4 jstící šrouby (4)

Montáž sestavy chladiče

 **VAROVÁNÍ:** Před manipulací s vnitřními částmi počítače si přečtěte bezpečnostní informace dodané s počítačem a postupujte podle kroků popsanych v části [Před manipulací uvnitř počítače](#). Po dokončení práce uvnitř počítače postupujte podle pokynů v části [Po manipulaci uvnitř počítače](#). Další informace o vzorových postupech v oblasti bezpečnosti naleznete na domovské stránce Regulatory Compliance (Soulad s předpisy) na adrese www.dell.com/regulatory_compliance.

 **VÝSTRAHA:** Nesprávné vyrovnání chladiče může poškodit základní desku a procesor.

 **POZNÁMKA:** V případě, že instalujete původní procesor a ventilátor zpět společně, můžete znovu použít původní teplovodivou pastu. Pokud vyměňujete základní desku nebo ventilátor, použijte chladicí podložku dodanou v rámci sady. Zajistíte tak dosažení správné tepelné vodivosti.

Postup

- 1 Umístěte sestavu chladiče na základní desku.
- 2 Zarovnejte otvory šroubů na chladiči s otvory šroubů na základní desce.
- 3 Zašroubujte šroubky připevňující sestavu chladiče k základní desce.
- 4 Postupně (podle pořadí vyznačeného na sestavě chladiče) utáhněte jisticí šrouby, které připevňují sestavu chladiče k základní desce.
- 5 Připojte kabel ventilátoru k základní desce.

Následné kroky

- 1 Namontujte [sestavu základní desky](#).
- 2 Namontujte [bezdrátovou kartu](#).
- 3 Proveďte instalaci [paměťových modulů](#).
- 4 Vložte [baterii](#).
- 5 Namontujte [pevný disk](#).
- 6 Namontujte [desku I/O](#).
- 7 Nasadte [spodní kryt](#).



8 Namontujte [optickou jednotku](#).



Vyjmutí dotykové podložky



VAROVÁNÍ: Před manipulací s vnitřními částmi počítače si přečtěte bezpečnostní informace dodané s počítačem a postupujte podle kroků popsanych v části [Před manipulací uvnitř počítače](#). Po dokončení práce uvnitř počítače postupujte podle pokynů v části [Po manipulaci uvnitř počítače](#). Další informace o vzorových postupech v oblasti bezpečnosti naleznete na domovské stránce Regulatory Compliance (Soulad s předpisy) na adrese www.dell.com/regulatory_compliance.

Přípravné kroky

- 1 Vyjměte [optickou jednotku](#).
- 2 Sejměte [spodní kryt](#).
- 3 Demontujte [desku I/O](#).
- 4 Vyjměte [pevný disk](#).
- 5 Vyjměte [baterii](#).
- 6 Postupujte podle postupu od kroku 1 po krok 2 v části „[Vyjmutí desky indikátoru stavu](#)“.
- 7 Vyjměte [paměťové moduly](#).
- 8 Demontujte [bezdrátovou kartu](#).
- 9 Vyjměte [sestavu základní desky](#).
- 10 Vyjměte [sestavu chladiče](#).

Postup

- 1 Zvedněte západku a odpojte kabel podsvícení klávesnice od základní desky.
- 2 Odlepte kabel desky indikátorů a kabel podsvícení klávesnice od dotykové podložky.



- 3** Odlepte pásku, která upevňuje dotykovou podložku k sestavě opěrky rukou a klávesnice.

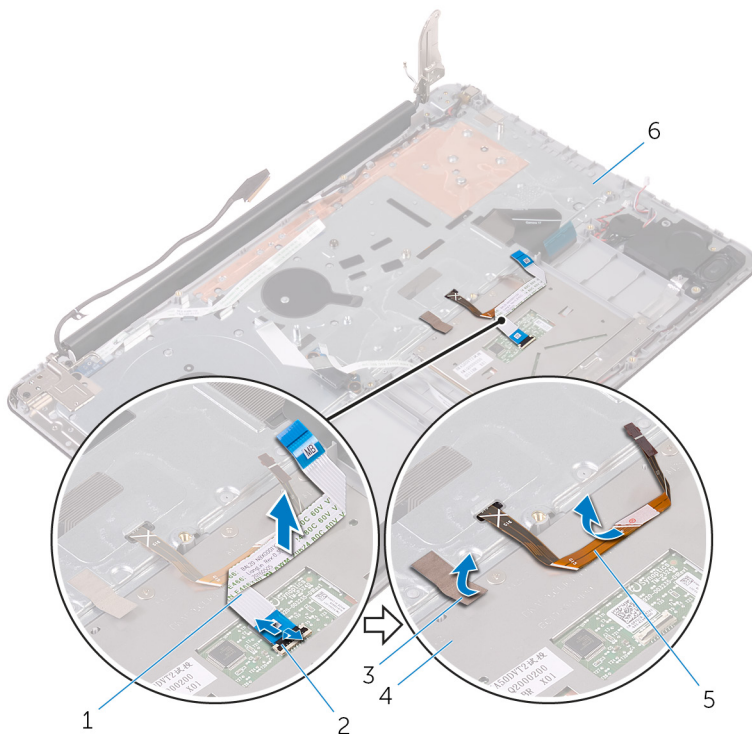

- | | | | |
|---|-----------------------------|---|-----------------------------------|
| 1 | kabel dotykové podložky | 2 | západka |
| 3 | páska | 4 | dotykové podložky, |
| 5 | kabel podsvícení klávesnice | 6 | sestava opěrky rukou a klávesnice |

- 4** Odšroubujte šrouby, které upevňují držák dotykové podložky k sestavě opěrky rukou a klávesnice.

- 5** Zvedněte držák dotykové podložky ze sestavy opěrky rukou a klávesnice.

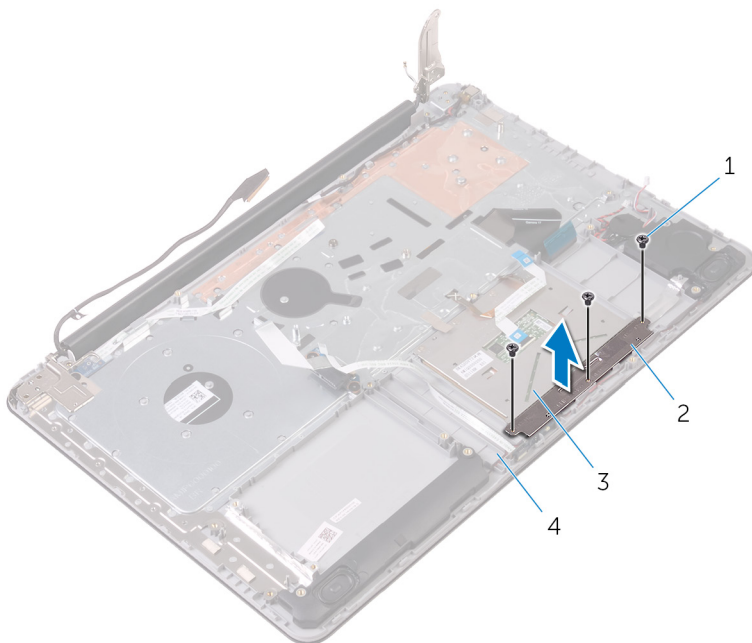

- | | | | |
|---|--------------------|---|-----------------------------------|
| 1 | šrouby M2x2 (3) | 2 | držák dotykové podložky |
| 3 | dotykové podložky, | 4 | sestava opěrky rukou a klávesnice |

- 6** Odšroubujte šrouby, které upevňují dotykovou podložku k sestavě opěrky rukou a klávesnice.

- 7 Zvedněte dotykovou podložku ze sestavy opěrky rukou a klávesnice.

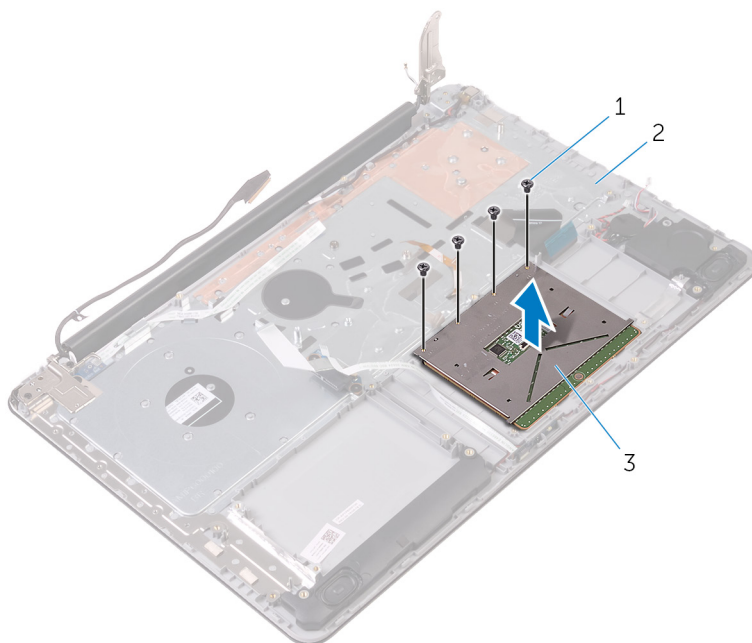

1 šrouby M2x2 (4)

2 sestava opěrky rukou
a klávesnice

3 dotykové podložky,

Instalace dotykové podložky



VAROVÁNÍ: Před manipulací s vnitřními částmi počítače si přečtěte bezpečnostní informace dodané s počítačem a postupujte podle kroků popsaných v části [Před manipulací uvnitř počítače](#). Po dokončení práce uvnitř počítače postupujte podle pokynů v části [Po manipulaci uvnitř počítače](#). Další informace o vzorových postupech v oblasti bezpečnosti naleznete na domovské stránce Regulatory Compliance (Soulad s předpisy) na adrese www.dell.com/regulatory_compliance.

Postup



POZNÁMKA: Zarovnejte dotykovou podložku s vodítky na sestavě opěrky rukou a klávesnice, na obou stranách dotykové podložky přitom musí být stejná mezera.

- 1 Zarovnejte otvory pro šrouby na dotykové podložce s otvory pro šrouby na sestavě opěrky rukou a klávesnice.
- 2 Zašroubujte šrouby, které upevňují dotykovou podložku k sestavě opěrky rukou a klávesnice.
- 3 Upevněte kabel desky indikátorů stavu k dotykové podložce.
- 4 Zarovnejte otvory pro šrouby na držáku dotykové podložky s otvory pro šrouby na sestavě opěrky rukou a klávesnice.
- 5 Zašroubujte šrouby, které upevňují držák dotykové podložky k sestavě opěrky rukou a klávesnice.
- 6 Přilepte lepicí pásku, která upevňuje dotykovou podložku k sestavě opěrky rukou a klávesnice.
- 7 Zasuňte oba konce kabelu dotykové podložky do příslušných konektorů a zajistěte kabel západkami.
- 8 Zasuňte kabel podsvětlení klávesnice do konektoru a zajistěte jej uzavřením západky.

Následné kroky

- 1 Namontujte [sestavu chladiče](#).
- 2 Namontujte [sestavu základní desky](#).



- 3** Namontujte [bezdrátovou kartu](#).
- 4** Proveďte instalaci [paměťových modulů](#).
- 5** Postupujte podle procedury od kroku 3 po krok 4 v části „[Montáž desky indikátoru stavů](#)“.
- 6** Vložte [baterii](#).
- 7** Namontujte [pevný disk](#).
- 8** Namontujte [desku I/O](#).
- 9** Nasaďte [spodní kryt](#).
- 10** Namontujte [optickou jednotku](#).

Demontáž sestavy displeje



VAROVÁNÍ: Před manipulací s vnitřními částmi počítače si přečtěte bezpečnostní informace dodané s počítačem a postupujte podle kroků popsanych v části [Před manipulací uvnitř počítače](#). Po dokončení práce uvnitř počítače postupujte podle pokynů v části [Po manipulaci uvnitř počítače](#). Další informace o vzorových postupech v oblasti bezpečnosti naleznete na domovské stránce Regulatory Compliance (Soulad s předpisy) na adrese www.dell.com/regulatory_compliance.

Přípravné kroky

- 1 Vyměňte [optickou jednotku](#).
- 2 Sejměte [spodní kryt](#).

Postup

- 1 Odpojte kabel baterie od základní desky.
- 2 Zapamatujte si umístění kabelu displeje a vyjměte ho z vodiček.



- 3** Zvedněte západku a odpojte kabel displeje od základní desky.

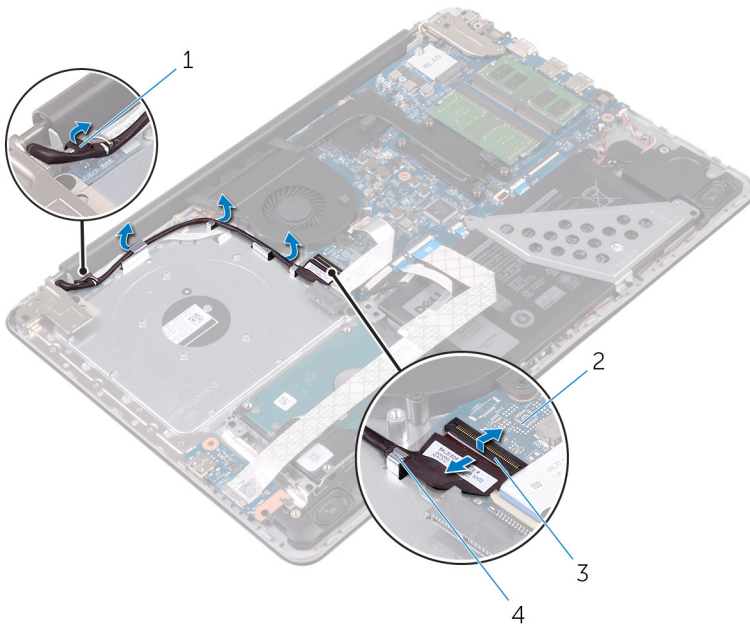

1 kabel displeje

2 základní deska

3 západka

4 vodítka

- 4** Našroubujte šrouby, které připevňují závěsy displeje k sestavě opěrky rukou a klávesnice.

5 Otevřete závěsy displeje.

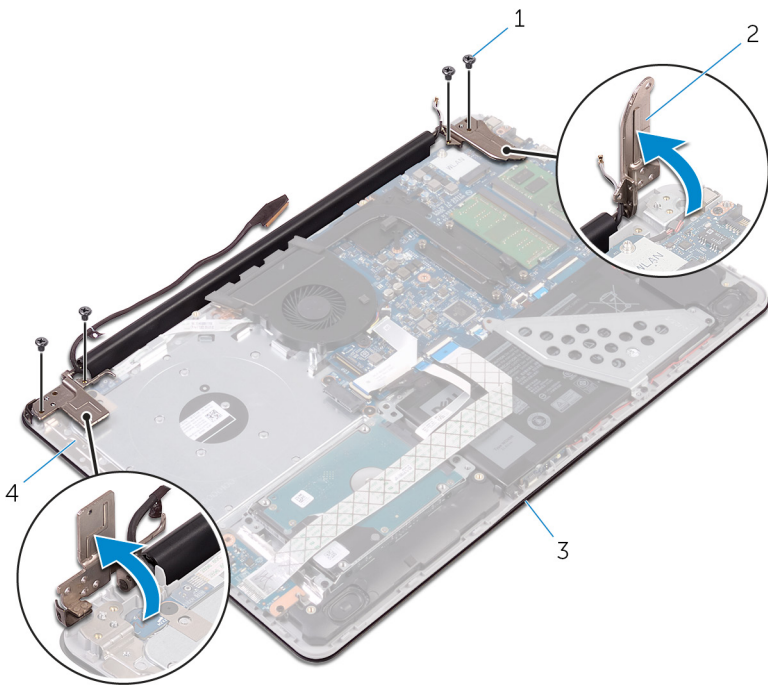

1 šrouby M2,5x5 (4)

3 sestava displeje

2 závěsy displeje (2)

4 sestava opěrky rukou
a klávesnice

6 Zvedněte sestavu opěrky rukou a klávesnice ze sestavy displeje.

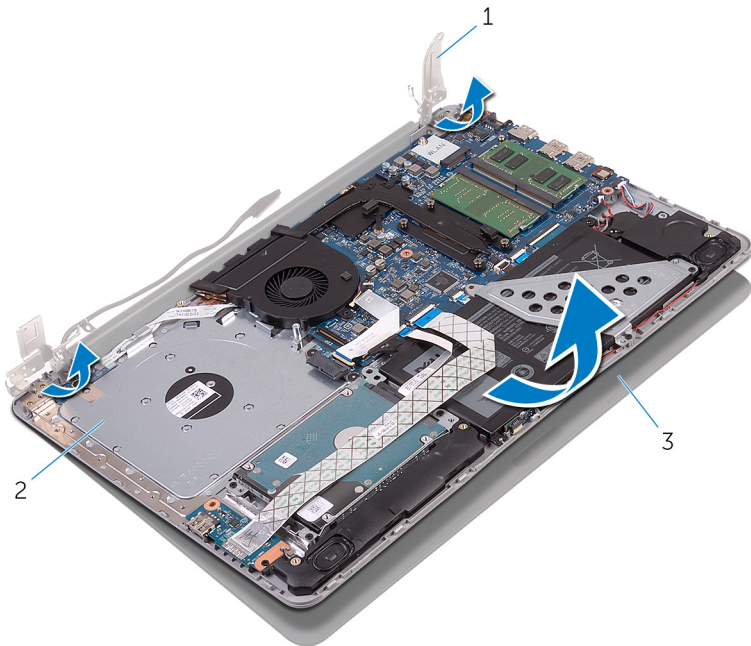

1 závěsy displeje (2)

2 sestava opěrky rukou
a klávesnice

3 sestava displeje

Montáž sestavy displeje

 **VAROVÁNÍ:** Před manipulací s vnitřními částmi počítače si přečtěte bezpečnostní informace dodané s počítačem a postupujte podle kroků popsanych v části [Před manipulací uvnitř počítače](#). Po dokončení práce uvnitř počítače postupujte podle pokynů v části [Po manipulaci uvnitř počítače](#). Další informace o vzorových postupech v oblasti bezpečnosti naleznete na domovské stránce Regulatory Compliance (Soulad s předpisy) na adrese www.dell.com/regulatory_compliance.

Postup

- 1 Umístěte sestavu opěrky rukou a klávesnice na sestavu displeje.
- 2 Pomocí zarovnávacích výčnělků zatlačte závěsy displeje do sestavy opěrky rukou a klávesnice.
- 3 Namontujte šrouby, které připevňují závěsy displeje k sestavě opěrky rukou a klávesnice.
- 4 Protáhněte kabel displeje vodičky na sestavě opěrky rukou a klávesnice.
- 5 Zasuňte kabel displeje do konektoru na základní desce a zajistěte ho pomocí západky.
- 6 Zasuňte kabel baterie od konektoru na základní desce.

Následné kroky

- 1 Nasaďte [spodní kryt](#).
- 2 Namontujte [optickou jednotku](#).



Demontáž čelního krytu displeje



VAROVÁNÍ: Před manipulací s vnitřními částmi počítače si přečtěte bezpečnostní informace dodané s počítačem a postupujte podle kroků popsanych v části [Před manipulací uvnitř počítače](#). Po dokončení práce uvnitř počítače postupujte podle pokynů v části [Po manipulaci uvnitř počítače](#). Další informace o vzorových postupech v oblasti bezpečnosti naleznete na domovské stránce Regulatory Compliance (Soulad s předpisy) na adrese www.dell.com/regulatory_compliance.

Přípravné kroky

- 1 Vyměňte [optickou jednotku](#).
- 2 Sejměte [spodní kryt](#).
- 3 Demontujte [sestavu displeje](#).

Postup

- 1 Pomocí plastové jehly opatrně páčením vysuňte vnitřní okraj rámečku displeje.

2 Rámeček displeje vyjměte ze zadního krytu displeje.

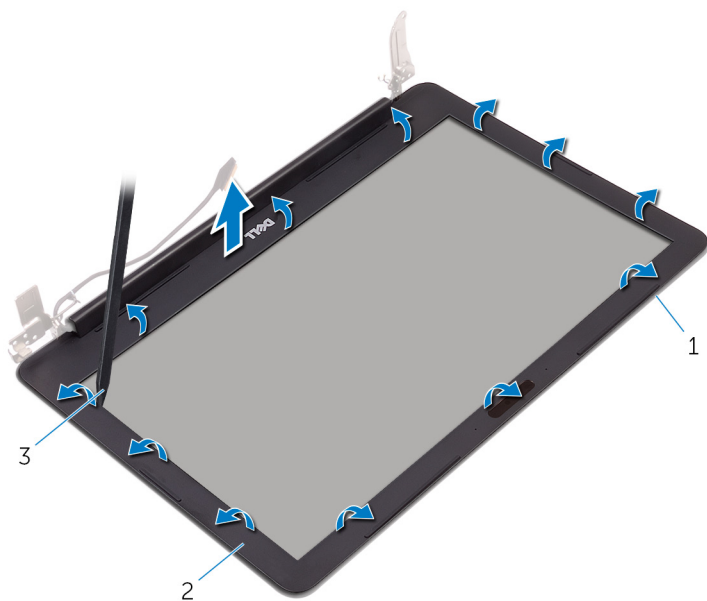

1 zadní kryt displeje

2 čelní kryt displeje

3 plastová jehla

Montáž rámečku displeje



VAROVÁNÍ: Před manipulací s vnitřními částmi počítače si přečtěte bezpečnostní informace dodané s počítačem a postupujte podle kroků popsanych v části [Před manipulací uvnitř počítače](#). Po dokončení práce uvnitř počítače postupujte podle pokynů v části [Po manipulaci uvnitř počítače](#). Další informace o vzorových postupech v oblasti bezpečnosti naleznete na domovské stránce Regulatory Compliance (Soulad s předpisy) na adrese www.dell.com/regulatory_compliance.

Postup

Zarovnejte rámeček displeje se zadním krytem displeje a opatrně jej zaklapněte na místo.

Následné kroky

- 1 Nasadte [sestavu displeje](#) zpět.
- 2 Nasad'te [spodní kryt](#).
- 3 Namontujte [optickou jednotku](#).

Demontáž kamery



VAROVÁNÍ: Před manipulací s vnitřními částmi počítače si přečtěte bezpečnostní informace dodané s počítačem a postupujte podle kroků popsaných v části [Před manipulací uvnitř počítače](#). Po dokončení práce uvnitř počítače postupujte podle pokynů v části [Po manipulaci uvnitř počítače](#). Další informace o vzorových postupech v oblasti bezpečnosti naleznete na domovské stránce Regulatory Compliance (Soulad s předpisy) na adrese www.dell.com/regulatory_compliance.

Přípravné kroky

- 1 Vyměňte [optickou jednotku](#).
- 2 Sejměte [spodní kryt](#).
- 3 Demontujte [sestavu displeje](#).
- 4 Demontujte [čelní kryt displeje \(bezel\)](#).

Postup

- 1 Pomocí plastové jehly uvolněte modul kamery ze sestavy displeje.
- 2 Vyměňte kameru ze sestavy displeje.



3 Odpojte kabel kamery od modulu kamery.

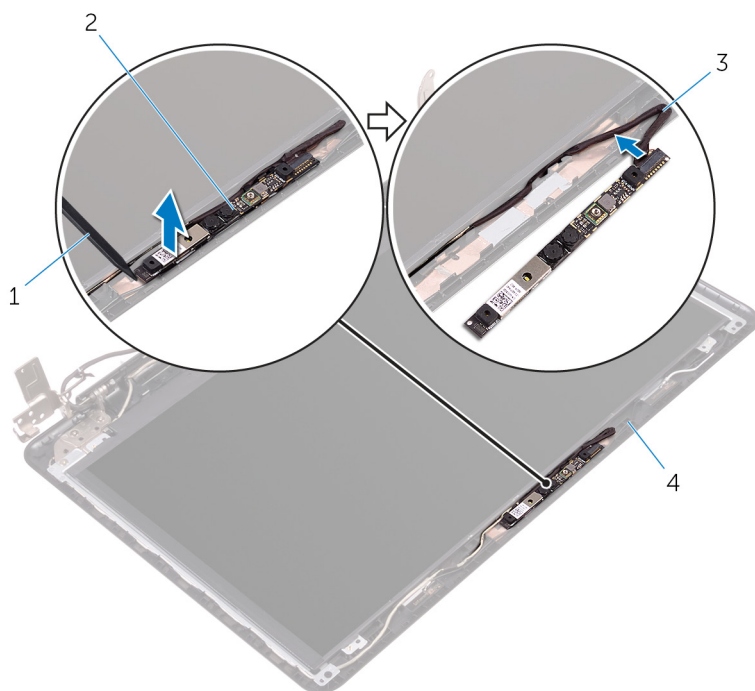

1 plastová jehla

3 Kabel kamery

2 modul kamery

4 sestava displeje

Instalace kamery



VAROVÁNÍ: Před manipulací s vnitřními částmi počítače si přečtěte bezpečnostní informace dodané s počítačem a postupujte podle kroků popsanych v části [Před manipulací uvnitř počítače](#). Po dokončení práce uvnitř počítače postupujte podle pokynů v části [Po manipulaci uvnitř počítače](#). Další informace o vzorových postupech v oblasti bezpečnosti naleznete na domovské stránce Regulatory Compliance (Soulad s předpisy) na adrese www.dell.com/regulatory_compliance.

Postup

- 1 Připojte kabel k modulu kamery.
- 2 Pomocí zarovnávacího výčnělku vyrovnejte modul kamery na panel displeje a zacvakněte ho na místo.

Následné kroky

- 1 Nasad'te [čelní kryt \(bezel\) displeje](#).
- 2 Nasad'te [sestavu displeje](#) zpět.
- 3 Nasad'te [spodní kryt](#).
- 4 Namontujte [optickou jednotku](#).



Demontáž panelu displeje

 **VAROVÁNÍ:** Před manipulací s vnitřními částmi počítače si přečtěte bezpečnostní informace dodané s počítačem a postupujte podle kroků popsaných v části [Před manipulací uvnitř počítače](#). Po dokončení práce uvnitř počítače postupujte podle pokynů v části [Po manipulaci uvnitř počítače](#). Další informace o vzorových postupech v oblasti bezpečnosti naleznete na domovské stránce Regulatory Compliance (Soulad s předpisy) na adrese www.dell.com/regulatory_compliance.

Přípravné kroky

- 1 Vyměňte [optickou jednotku](#).
- 2 Sejměte [spodní kryt](#).
- 3 Demontujte [sestavu displeje](#).
- 4 Demontujte [čelní kryt displeje \(bezel\)](#).

Postup

- 1 Odstraňte šrouby, které upevňují panel displeje k zadnímu krytu displeje.

- 2** Opatrně zvedněte panel displeje a otočte jej.

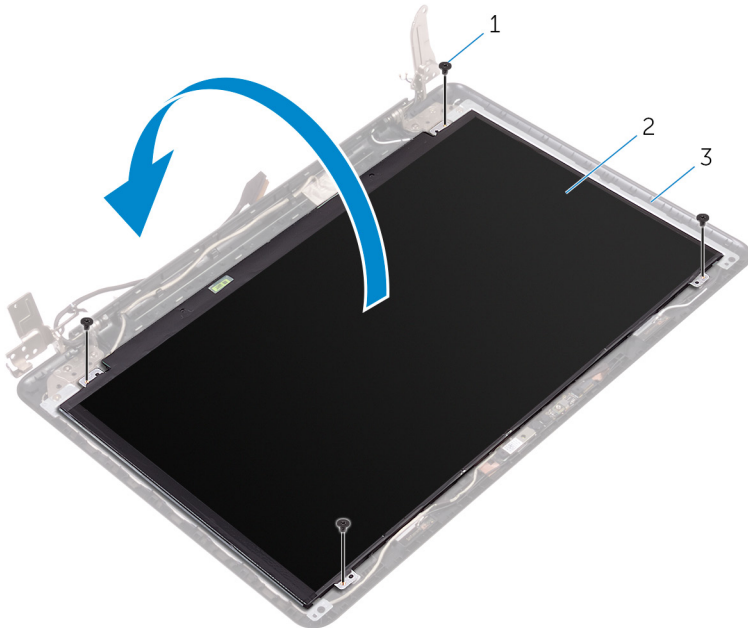

1 šrouby M2x3 (4)

2 panel displeje.

3 zadní kryt displeje

- 3** Odlepte pásku, která připevňuje kabel displeje k zadní straně panelu displeje.
- 4** Zvedněte západku konektoru a odpojte kabel displeje od konektoru na panelu displeje.

5 Vyměňte panel displeje ze zadního krytu.

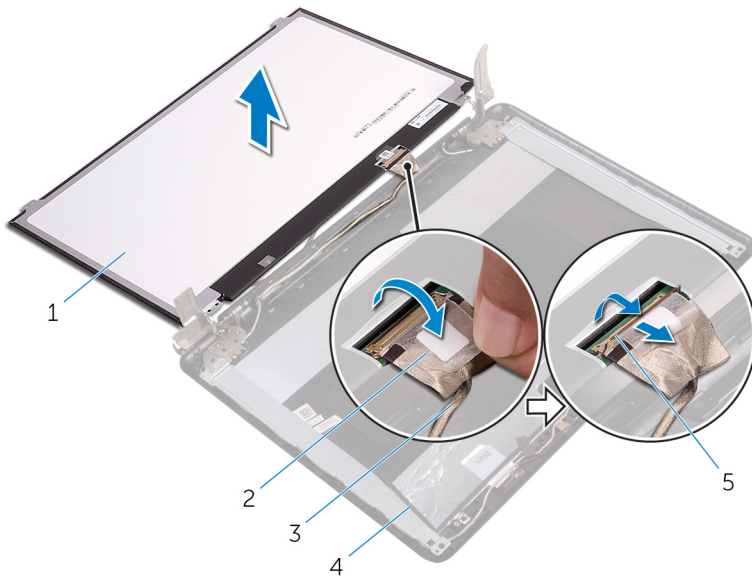

- 1 panel displeje.
- 3 kabel displeje
- 5 západka

- 2 páska
- 4 zadní kryt displeje

Montáž panelu displeje

 **VAROVÁNÍ:** Před manipulací s vnitřními částmi počítače si přečtěte bezpečnostní informace dodané s počítačem a postupujte podle kroků popsanych v části [Před manipulací uvnitř počítače](#). Po dokončení práce uvnitř počítače postupujte podle pokynů v části [Po manipulaci uvnitř počítače](#). Další informace o vzorových postupech v oblasti bezpečnosti naleznete na domovské stránce Regulatory Compliance (Soulad s předpisy) na adrese www.dell.com/regulatory_compliance.

Postup

- 1 Připojte kabel displeje ke konektoru na zadní straně panelu displeje.
- 2 Přilepte pásku, která připevňuje kabel displeje k zadní straně panelu displeje.
- 3 Umístěte panel displeje opatrně na zadní kryt displeje.
- 4 Zarovnejte otvory pro šrouby na panelu displeje s otvory pro šrouby na zadním krytu displeje.
- 5 Utáhněte šrouby, které upevňují panel displeje k zadnímu krytu displeje.

Následné kroky

- 1 Nasad'te [čelní kryt \(bezel\) displeje](#).
- 2 Nasad'te [sestavu displeje](#) zpět.
- 3 Nasad'te [spodní kryt](#).
- 4 Namontujte [optickou jednotku](#).



Demontáž závěsů displeje

 **VAROVÁNÍ:** Před manipulací s vnitřními částmi počítače si přečtěte bezpečnostní informace dodané s počítačem a postupujte podle kroků popsaných v části [Před manipulací uvnitř počítače](#). Po dokončení práce uvnitř počítače postupujte podle pokynů v části [Po manipulaci uvnitř počítače](#). Další informace o vzorových postupech v oblasti bezpečnosti naleznete na domovské stránce Regulatory Compliance (Soulad s předpisy) na adrese www.dell.com/regulatory_compliance.

Přípravné kroky

- 1 Vyměňte [optickou jednotku](#).
- 2 Sejměte [spodní kryt](#).
- 3 Demontujte [sestavu displeje](#).
- 4 Demontujte [čelní kryt displeje \(bezel\)](#).
- 5 Vyměňte [panel displeje](#).

Postup

- 1 Odstraňte šrouby, které upevňují panty displeje k zadnímu krytu displeje.
- 2 Odstraňte šrouby, které upevňují držáky pantů displeje k zadnímu krytu displeje.

3 Zvedněte držáky pantů panelu displeje ze zadního krytu displeje.

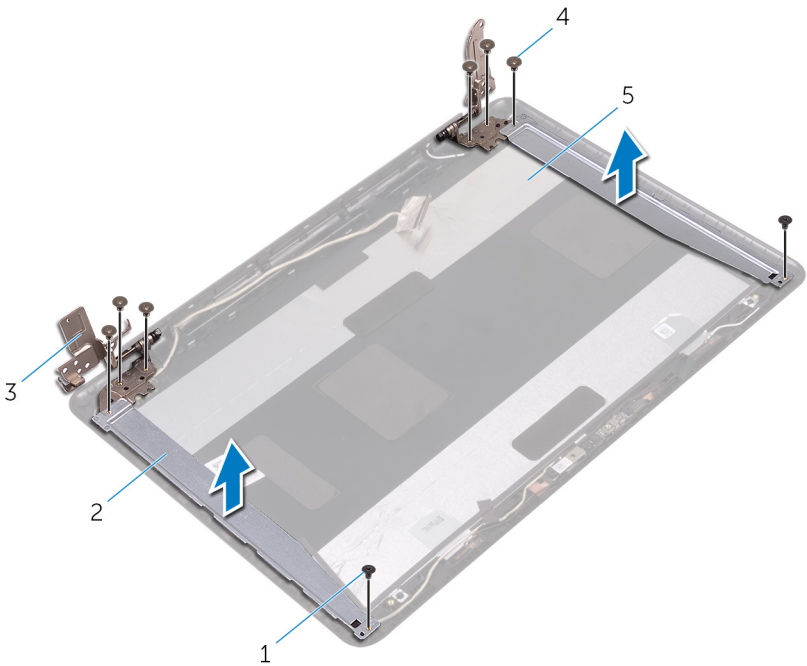

1 šrouby M2x3 (2)

3 závěsy displeje (2)

5 zadní kryt displeje

2 držáky závěsů displeje (2)

4 šrouby M2,5x3 (6)

Montáž závěsů displeje



VAROVÁNÍ: Před manipulací s vnitřními částmi počítače si přečtěte bezpečnostní informace dodané s počítačem a postupujte podle kroků popsaných v části [Před manipulací uvnitř počítače](#). Po dokončení práce uvnitř počítače postupujte podle pokynů v části [Po manipulaci uvnitř počítače](#). Další informace o vzorových postupech v oblasti bezpečnosti naleznete na domovské stránce Regulatory Compliance (Soulad s předpisy) na adrese www.dell.com/regulatory_compliance.

Postup

- 1 Zarovnejte zdířky šroubů na držácích závěsů displeje se zdířkami šroubů na zadním krytu displeje.
- 2 Zarovnejte otvory pro šrouby v závěsech displeje s otvory pro šrouby v zadním krytu displeje.
- 3 Zašroubujte šrouby, které připevňují závěsy displeje k zadnímu krytu displeje.

Následné kroky

- 1 Nasad'te [panel displeje](#) zpět.
- 2 Nasad'te [čelní kryt \(bezel\) displeje](#).
- 3 Nasad'te [sestavu displeje](#) zpět.
- 4 Nasad'te [spodní kryt](#).
- 5 Namontujte [optickou jednotku](#).

Vyjmutí kabelu displeje



VAROVÁNÍ: Před manipulací s vnitřními částmi počítače si přečtěte bezpečnostní informace dodané s počítačem a postupujte podle kroků popsanych v části [Před manipulací uvnitř počítače](#). Po dokončení práce uvnitř počítače postupujte podle pokynů v části [Po manipulaci uvnitř počítače](#). Další informace o vzorových postupech v oblasti bezpečnosti naleznete na domovské stránce Regulatory Compliance (Soulad s předpisy) na adrese www.dell.com/regulatory_compliance.

Přípravné kroky

- 1 Vyjměte [optickou jednotku](#).
- 2 Sejměte [spodní kryt](#).
- 3 Demontujte [sestavu displeje](#).
- 4 Demontujte [čelní kryt displeje \(bezel\)](#).
- 5 Vyjměte [panel displeje](#).
- 6 Demontujte [závěsy displeje](#).

Postup

- 1 Odpojte kabel kamery od konektoru na modulu kamery.
- 2 Odlepte pásku, která připevňuje kabel kamery k zadnímu krytu displeje.
- 3 Odlepte pásku, kterou je kabel displeje připevněn k zadnímu krytu displeje.



- 4 Zapamatujte si vedení kabelu displeje a vyjměte ho ze zadního krytu displeje.

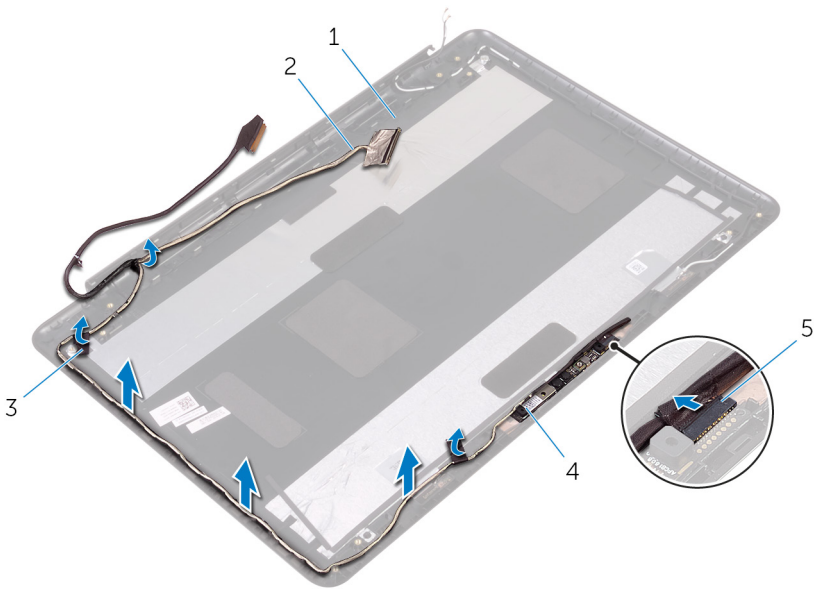

1 zadní kryt displeje

2 kabel displeje

3 pásky (2)

4 modul kamery

5 Kabel kamery

Výměna kabelu displeje



VAROVÁNÍ: Před manipulací s vnitřními částmi počítače si přečtěte bezpečnostní informace dodané s počítačem a postupujte podle kroků popsanych v části [Před manipulací uvnitř počítače](#). Po dokončení práce uvnitř počítače postupujte podle pokynů v části [Po manipulaci uvnitř počítače](#). Další informace o vzorových postupech v oblasti bezpečnosti naleznete na domovské stránce Regulatory Compliance (Soulad s předpisy) na adrese www.dell.com/regulatory_compliance.

Postup

- 1 Zaveďte kabel displeje do vodiček na zadním krytu displeje.
- 2 Přilepte pásky připevňující kabel displeje k zadnímu krytu displeje.
- 3 Zasuňte kabel kamery do konektoru na modulu kamery a zajistěte jej uzavřením západky.

Následné kroky

- 1 Namontujte [závěsy displeje](#).
- 2 Nasadte [panel displeje](#) zpět.
- 3 Nasadte [čelní kryt \(bezel\) displeje](#).
- 4 Nasadte [sestavu displeje](#) zpět.
- 5 Nasadte [spodní kryt](#).
- 6 Namontujte [optickou jednotku](#).



Vyjmutí zadního krytu displeje a sestavy antény



VAROVÁNÍ: Před manipulací s vnitřními částmi počítače si přečtěte bezpečnostní informace dodané s počítačem a postupujte podle kroků popsaných v části [Před manipulací uvnitř počítače](#). Po dokončení práce uvnitř počítače postupujte podle pokynů v části [Po manipulaci uvnitř počítače](#). Další informace o vzorových postupech v oblasti bezpečnosti naleznete na domovské stránce Regulatory Compliance (Soulad s předpisy) na adrese www.dell.com/regulatory_compliance.

Přípravné kroky

- 1 Vyměňte [optickou jednotku](#).
- 2 Sejměte [spodní kryt](#).
- 3 Demontujte [sestavu displeje](#).
- 4 Demontujte [čelní kryt displeje \(bezel\)](#).
- 5 Vyměňte [panel displeje](#).
- 6 Demontujte [závěsy displeje](#).
- 7 Odpojte [kabel displeje](#).
- 8 Demontujte [kameru](#).

Postup

Po provedení přípravných kroků nám zbývá pouze zadní kryt displeje a sestava antény.

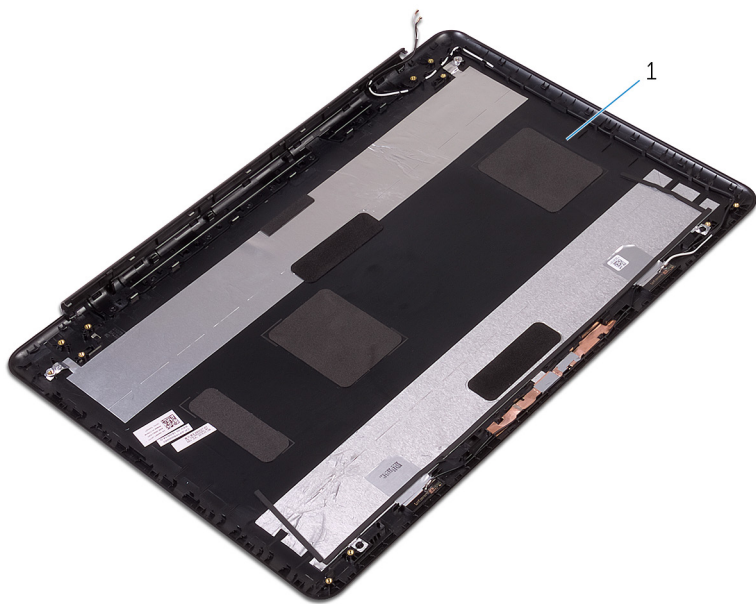

- 1 zadní kryt displeje a sestava antény

Montáž zadního krytu displeje a sestavy antény



VAROVÁNÍ: Před manipulací s vnitřními částmi počítače si přečtěte bezpečnostní informace dodané s počítačem a postupujte podle kroků popsaných v části [Před manipulací uvnitř počítače](#). Po dokončení práce uvnitř počítače postupujte podle pokynů v části [Po manipulaci uvnitř počítače](#). Další informace o vzorových postupech v oblasti bezpečnosti naleznete na domovské stránce Regulatory Compliance (Soulad s předpisy) na adrese www.dell.com/regulatory_compliance.

Postup

Položte zadní kryt displeje na rovný povrch.

Následné kroky

- 1 Namontujte [kameru](#).
- 2 Připojte [kabel displeje](#).
- 3 Namontujte [závěsy displeje](#).
- 4 Nasad'te [panel displeje](#) zpět.
- 5 Nasad'te [čelní kryt \(bezel\) displeje](#).
- 6 Nasad'te [sestavu displeje](#) zpět.
- 7 Nasad'te [spodní kryt](#).
- 8 Namontujte [optickou jednotku](#).

Vyjmutí modulu tlačítka napájení



VAROVÁNÍ: Před manipulací s vnitřními částmi počítače si přečtěte bezpečnostní informace dodané s počítačem a postupujte podle kroků popsanych v části [Před manipulací uvnitř počítače](#). Po dokončení práce uvnitř počítače postupujte podle pokynů v části [Po manipulaci uvnitř počítače](#). Další informace o vzorových postupech v oblasti bezpečnosti naleznete na domovské stránce Regulatory Compliance (Soulad s předpisy) na adrese www.dell.com/regulatory_compliance.

Přípravné kroky

- 1 Vyjměte [optickou jednotku](#).
- 2 Sejměte [spodní kryt](#).
- 3 Demontujte [desku I/O](#).
- 4 Vyjměte [pevný disk](#).
- 5 Vyjměte [baterii](#).
- 6 Vyjměte [paměťové moduly](#).
- 7 Demontujte [bezdrátovou kartu](#).
- 8 Vyjměte [sestavu základní desky](#).
- 9 Vyjměte [sestavu chladiče](#).
- 10 Vyjměte [panel displeje](#).

Postup

- 1 Odšroubujte šroub, který připevňuje desku tlačítka napájení k sestavě opěrky rukou a klávesnice.
- 2 Odlepte pásku, která upevňuje desku tlačítka napájení k sestavě opěrky rukou a klávesnice.
- 3 Vyjměte kabel desku tlačítka napájení z vodiček.



- 4 Zdvihněte pod úhlem desku tlačítka napájení společně s kabelem ze sestavy opěrky rukou a klávesnice.

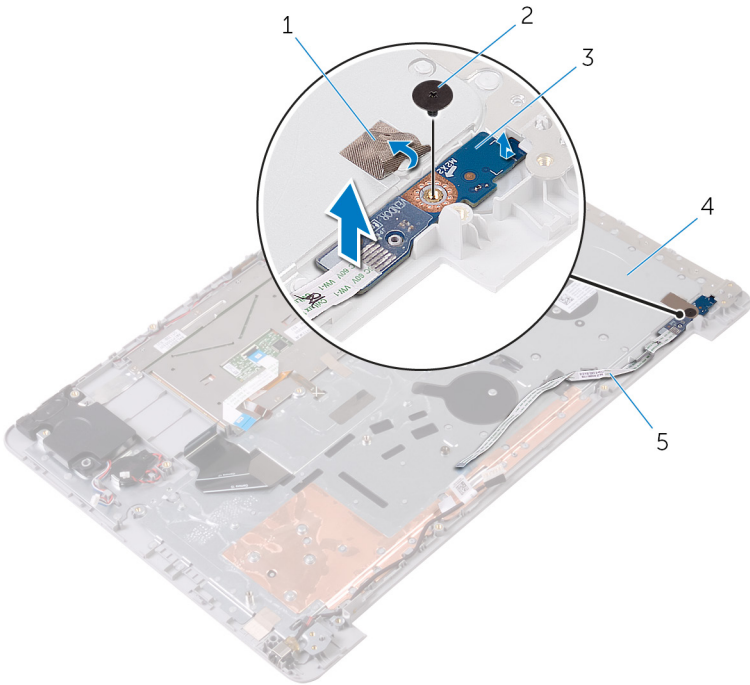

- | | | | |
|---|-------------------------------|---|-----------------------------------|
| 1 | páska | 2 | šroub M2x2 s velkou hlavou |
| 3 | desku tlačítka napájení | 4 | sestava opěrky rukou a klávesnice |
| 5 | kabel desky tlačítka napájení | | |

Montáž modulu tlačítka napájení

 **VAROVÁNÍ:** Před manipulací s vnitřními částmi počítače si přečtěte bezpečnostní informace dodané s počítačem a postupujte podle kroků popsanych v části [Před manipulací uvnitř počítače](#). Po dokončení práce uvnitř počítače postupujte podle pokynů v části [Po manipulaci uvnitř počítače](#). Další informace o vzorových postupech v oblasti bezpečnosti naleznete na domovské stránce Regulatory Compliance (Soulad s předpisy) na adrese www.dell.com/regulatory_compliance.

Postup

- 1 Vyrovnajte otvor pro šroub na desce tlačítka napájení s otvorem pro šroub na sestavě opěrky rukou a klávesnice.
- 2 Přilepte kabel desky tlačítka napájení k sestavě opěrky rukou a klávesnice.
- 3 Přilepte lepicí pásku, která upevňuje desku tlačítka napájení k sestavě opěrky rukou a klávesnice.
- 4 Zašroubujte šroub, který upevňuje desku tlačítka napájení k sestavě opěrky rukou a klávesnice.

Následné kroky

- 1 Nasad'te [panel displeje](#) zpět.
- 2 Namontujte [sestavu chladiče](#).
- 3 Namontujte [sestavu základní desky](#).
- 4 Namontujte [bezdrátovou kartu](#).
- 5 Proveďte instalaci [paměťových modulů](#).
- 6 Vložte [baterii](#).
- 7 Namontujte [pevný disk](#).
- 8 Namontujte [desku I/O](#).
- 9 Nasad'te [spodní kryt](#).
- 10 Namontujte [optickou jednotku](#).



Demontáž portu napájecího adaptéru



VAROVÁNÍ: Před manipulací s vnitřními částmi počítače si přečtěte bezpečnostní informace dodané s počítačem a postupujte podle kroků popsaných v části [Před manipulací uvnitř počítače](#). Po dokončení práce uvnitř počítače postupujte podle pokynů v části [Po manipulaci uvnitř počítače](#). Další informace o vzorových postupech v oblasti bezpečnosti naleznete na domovské stránce Regulatory Compliance (Soulad s předpisy) na adrese www.dell.com/regulatory_compliance.

Přípravné kroky

- 1 Vyměňte [optickou jednotku](#).
- 2 Sejměte [spodní kryt](#).
- 3 Demontujte [desku I/O](#).
- 4 Vyměňte [pevný disk](#).
- 5 Vyměňte [baterii](#).
- 6 Demontujte [desku indikátorů stavu](#).
- 7 Vyměňte [paměťové moduly](#).
- 8 Demontujte [bezdrátovou kartu](#).
- 9 Vyměňte [sestavu základní desky](#).
- 10 Vyměňte [sestavu chladiče](#).
- 11 Vyměňte [panel displeje](#).

Postup

- 1 Odšroubujte šroub, který připevňuje port adaptéru napájení k sestavě opěrky rukou a klávesnice.
- 2 Vyměňte kabel napájecího adaptéru z vodiček na sestavě opěrky rukou a klávesnice.

- 3** Vyměte port napájecího adaptéru spolu s kabelem ze sestavy opěrky rukou a klávesnice.

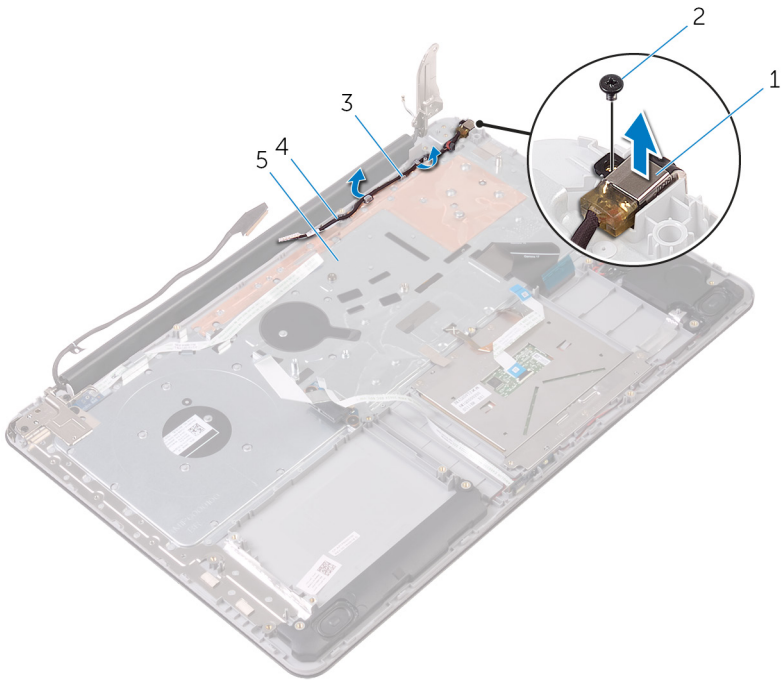

- | | | | |
|---|-----------------------------------|---|---------------------------------|
| 1 | port napájecího adaptéru | 2 | šroub M2x3 |
| 3 | vodítka | 4 | kabel portu napájecího adaptéru |
| 5 | sestava opěrky rukou a klávesnice | | |

Montáž portu napájecího adaptéru



VAROVÁNÍ: Před manipulací s vnitřními částmi počítače si přečtěte bezpečnostní informace dodané s počítačem a postupujte podle kroků popsaných v části [Před manipulací uvnitř počítače](#). Po dokončení práce uvnitř počítače postupujte podle pokynů v části [Po manipulaci uvnitř počítače](#). Další informace o vzorových postupech v oblasti bezpečnosti naleznete na domovské stránce Regulatory Compliance (Soulad s předpisy) na adrese www.dell.com/regulatory_compliance.

Postup

- 1 Vložte port adaptéru napájení do slotu na sestavě opěrky rukou a klávesnice.
- 2 Otvory pro šroub na portu napájecího adaptéru vyrovnejte s otvorem pro šroub na sestavě opěrky rukou a klávesnice.
- 3 Přišroubujte šroub, který připevňuje port adaptéru napájení k sestavě opěrky rukou a klávesnice.
- 4 Ved'te kabel portu napájecího adaptéru vodičky na sestavě opěrky rukou a klávesnice.

Následné kroky

- 1 Nasad'te [panel displeje](#) zpět.
- 2 Namontujte [sestavu chladiče](#).
- 3 Namontujte [sestavu základní desky](#).
- 4 Namontujte [bezdrátovou kartu](#).
- 5 Proved'te instalaci [paměťových modulů](#).
- 6 Nainstalujte [desku indikátorů stavu](#).
- 7 Vložte [baterii](#).
- 8 Namontujte [pevný disk](#).
- 9 Namontujte [desku I/O](#).
- 10 Nasad'te [spodní kryt](#).

11 Namontujte [optickou jednotku](#).



Demontáž sestavy opěrky rukou a klávesnice



VAROVÁNÍ: Před manipulací s vnitřními částmi počítače si přečtěte bezpečnostní informace dodané s počítačem a postupujte podle kroků popsanych v části [Před manipulací uvnitř počítače](#). Po dokončení práce uvnitř počítače postupujte podle pokynů v části [Po manipulaci uvnitř počítače](#). Další informace o vzorových postupech v oblasti bezpečnosti naleznete na domovské stránce Regulatory Compliance (Soulad s předpisy) na adrese www.dell.com/regulatory_compliance.

Přípravné kroky

- 1 Vyměňte [optickou jednotku](#).
- 2 Sejměte [spodní kryt](#).
- 3 Demontujte [desku I/O](#).
- 4 Vyměňte [pevný disk](#).
- 5 Vyměňte [baterii](#).
- 6 Demontujte [desku indikátorů stavu](#).
- 7 Vyměňte [paměťové moduly](#).
- 8 Demontujte [bezdrátovou kartu](#).
- 9 Vyměňte [knoflíkovou baterii](#).
- 10 Vyměňte [sestavu základní desky](#).
- 11 Vyměňte [sestavu chladiče](#).
- 12 Vyměňte [dotykovou podložku](#).
- 13 Vyměňte [reproduktory](#).
- 14 Vyměňte [zadní kryt displeje a sestavu antény](#).
- 15 Demontujte [modul tlačítka napájení](#).
- 16 Demontujte [port napájecího adaptéru](#).

Postup

Po provedení přípravných kroků zbývá pouze opěrka rukou.

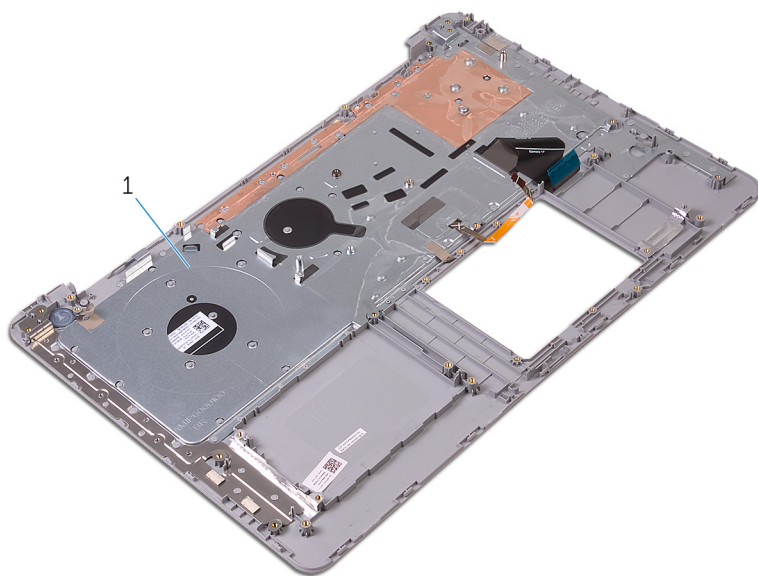

1 opěrka rukou



Instalace sestavy opěrky rukou a klávesnice



VAROVÁNÍ: Před manipulací s vnitřními částmi počítače si přečtěte bezpečnostní informace dodané s počítačem a postupujte podle kroků popsaných v části [Před manipulací uvnitř počítače](#). Po dokončení práce uvnitř počítače postupujte podle pokynů v části [Po manipulaci uvnitř počítače](#). Další informace o vzorových postupech v oblasti bezpečnosti naleznete na domovské stránce Regulatory Compliance (Soulad s předpisy) na adrese www.dell.com/regulatory_compliance.

Postup

Položte opěrku rukou na rovný povrch.

Následné kroky

- 1 Nainstalujte [port napájecího adaptéru](#).
- 2 Namontujte [modul tlačítka napájení](#).
- 3 Namontujte [zadní kryt displeje a sestavu antény](#).
- 4 Namontujte [reproduktory](#).
- 5 Namontujte kryt [dotykové podložky](#).
- 6 Namontujte [sestavu chladiče](#).
- 7 Namontujte [sestavu základní desky](#).
- 8 Vložte [knoflíkovou baterii](#).
- 9 Namontujte [bezdrátovou kartu](#).
- 10 Proveďte instalaci [paměťových modulů](#).
- 11 Nainstalujte [desku indikátorů stavu](#).
- 12 Vložte [baterii](#).
- 13 Namontujte [pevný disk](#).
- 14 Namontujte [desku I/O](#).
- 15 Nasad'te [spodní kryt](#).
- 16 Namontujte [optickou jednotku](#).

Diagnostika

Indikátor stavu napájení a baterie / indikátor aktivity pevného disku

Ukazuje stav nabití baterie a aktivitu pevného disku.



POZNÁMKA: Stisknutím kombinace kláves Fn+H přepnete tento indikátor mezi režimem indikátoru stavu napájení a baterie a režimem indikátoru aktivity pevného disku.

Indikátor aktivity pevného disku

Svítlí, když počítač čte z pevného disku nebo na něj zapisuje.

Indikátor stavu napájení a baterie

Označuje stav napájení a nabíjení baterie.

Svítlí bíle – Je připojen napájecí adaptér a baterie je nabitá alespoň na 5 %.

Oranžová – Počítač je napájen z baterie, která je nabitá na méně než 5 %.

Nesvítlí

- Napájecí adaptér je připojen a baterie je plně nabitá.
- Počítač je napájen z baterie, a ta je nabitá na více než 5 %.
- Počítač je v režimu spánku, hibernace nebo je vypnutý.

Indikátor stavu napájení a baterie bliká oranžově a zároveň pípají kódy značící chyby.

Příklad: indikátor stavu napájení a baterie oranžově dvakrát zabliká, následuje pauza a potom zabliká třikrát bíle a následuje pauza. Tento vzor blikání 2,3 pokračuje, dokud se počítač nevypne, což signalizuje, že nebyla detekována žádná paměť nebo RAM.

V následující tabulce jsou uvedeny různé vzory indikátoru stavu napájení a indikátoru stavu baterie a to, které problémy tyto stavy určují.

Tabulka 1. Vzory blikání

Vzor blikání	Popis problému
2, 1	Selhání procesoru
2, 2	Základní deska: došlo k chybě paměti ROM a systému BIOS
2, 3	Nebyla zjištěna žádná paměť/RAM
2, 4	Chyba paměti/RAM



Vzor blikání	Popis problému
2, 5	Nainstalovaná neplatná paměť
2, 6	Chyba základní desky nebo čipové sady
2, 7	Selhání displeje LCD
3, 1	porucha baterie CMOS
3, 2	Chyba PCI nebo grafické karty / čipu
3, 3	Bitová kopie pro obnovení systému nebyla nalezena.
3, 4	Bitová kopie pro obnovení systému byla nalezena, ale je neplatná.

Indikátor stavu kamery: Označuje, zda se používá kamera.

- Svítí bíle – kamera je používána.
- Nesvítí – kamera není používána.

Indikátor stavu klávesy Caps Lock: Označuje, zda je klávesa Caps Lock zapnutá, nebo vypnutá.

- Svítí bíle – funkce Caps Lock je zapnuta.
- Nesvítí – funkce Caps Lock je vypnuta.

Pomoc a kontakt na společnost Dell

Zdroje pro vyhledání nápovědy

Informace a nápovědu k produktům a službám Dell můžete získat v těchto zdrojích samoobslužné pomoci.

Tabulka 2. Zdroje pro vyhledání nápovědy

Informace o produktech a službách společnosti Dell

www.dell.com

Aplikace Dell Help & Support



Aplikace Začínáme



Přístup k nápovědě

V hledání Windows zadejte text **Help and Support** a poté stiskněte klávesu Enter.

Nápověda k operačnímu systému online

www.dell.com/support/windows

www.dell.com/support/linux

Informace o odstraňování problémů, uživatelské příručky, pokyny nastavení, technické údaje produktu, blogy technické nápovědy, ovladače, aktualizace softwaru atd.

www.dell.com/support

Informace o operačním systému, nastavení a používání počítače, zálohování dat, diagnostice atd.

Viz část *Já a můj Dell* na webu

www.dell.com/support/manuals.



Kontaktování společnosti Dell

Informace o kontaktování společnosti Dell ohledně prodeje, technické podpory a záležitostí týkajících se zákaznických služeb naleznete na webu www.dell.com/contactdell.



POZNÁMKA: Dostupnost se liší v závislosti na zemi a produktu a některé služby nemusí být ve vaší zemi k dispozici.



POZNÁMKA: Pokud nemáte aktivní internetové připojení, můžete najít kontaktní informace na nákupní faktuře, balicím seznamu, účtence nebo v katalogu produktů společnosti Dell.