

# Dell Latitude 5511

## Service Manual

## Poznámky, upozornění a varování

 **POZNÁMKA:** POZNÁMKA označuje důležité informace, které umožňují lepší využití produktu.

 **VÝSTRAHA:** UPOZORNĚNÍ varuje před možným poškozením hardwaru nebo ztrátou dat a obsahuje pokyny, jak těmto problémům předejít.

 **VAROVÁNÍ:** VAROVÁNÍ upozorňuje na potenciální poškození majetku a riziko úrazu nebo smrti.

© 2020 Dell Inc. nebo její dceřiné společnosti. Všechna práva vyhrazena. Dell, EMC a ostatní ochranné známky jsou ochranné známky společnosti Dell Inc. nebo dceřiných společností. Ostatní ochranné známky mohou být ochranné známky svých vlastníků.

<b>1 Manipulace uvnitř počítače.....</b>	<b>6</b>
Bezpečnostní pokyny.....	6
Před manipulací uvnitř počítače.....	6
Bezpečnostní opatření.....	7
Elektrostatický výboj – ochrana ESD.....	7
Antistatická servisní souprava.....	8
Přeprava citlivých součástí.....	9
Po manipulaci uvnitř počítače.....	9
<b>2 Technologie a součásti.....</b>	<b>10</b>
DDR4.....	10
USB typu C.....	11
HDMI 2.0.....	13
Chování kontrolky ve vypínači.....	14
<b>3 Hlavní komponenty systému.....</b>	<b>16</b>
<b>4 Demontáž a opětovná montáž.....</b>	<b>18</b>
Spodní kryt.....	18
Sejmutí spodního krytu.....	18
Nasazení spodního krytu.....	21
Baterie.....	24
Bezpečnostní opatření týkající se lithium-iontové baterie.....	24
Vyjmutí baterie.....	24
Vložení baterie.....	26
paměťové moduly.....	28
Vyjmutí paměťových modulů.....	28
Vložení paměťových modulů.....	29
Karta WLAN.....	31
Vyjmutí karty WLAN.....	31
Montáž karty WLAN.....	33
karta WWAN.....	35
Demontáž karty WWAN.....	35
Montáž karty WWAN.....	37
Pevný disk.....	39
Demontáž pevného disku.....	39
Montáž pevného disku.....	41
Knoflíková baterie.....	42
Vyjmutí knoflíkové baterie.....	42
Vložení knoflíkové baterie.....	43
Napájecí port.....	45
Demontáž portu stejnosměrného napájení.....	45
Montáž portu stejnosměrného napájení.....	47
Disk SSD.....	49

Vyjmutí disku SSD.....	49
Instalace disku SSD.....	50
Vnitřní rám.....	52
Demontáž vnitřního rámu.....	52
Montáž vnitřního rámu.....	55
Tlačítka dotykové podložky.....	58
Tlačítka dotykové podložky.....	58
Čtečka karet SmartCard.....	62
Demontáž desky čtečky čipových karet.....	62
Montáž desky čtečky čipových karet.....	64
Tlačítka dotykové podložky.....	66
Demontáž tlačítek dotykové podložky.....	66
Instalace tlačítek do dotykové podložky.....	68
Panel LED.....	70
Demontáž panelu LED.....	70
Montáž panelu LED.....	72
Reproduktory.....	74
Vyjmutí reproduktorů.....	74
Instalace reproduktorů.....	76
Sestava chladiče – samostatného.....	78
Demontáž sestavy chladiče – samostatného.....	78
Montáž sestavy chladiče – samostatného.....	81
Základní deska.....	83
Demontáž základní desky.....	83
Montáž základní desky.....	86
Klávesnice.....	89
Vyjmutí klávesnice.....	89
Montáž klávesnice.....	91
Držák klávesnice.....	93
Demontáž držáku klávesnice.....	93
Montáž držáku klávesnice.....	95
Tlačítko napájení.....	97
Demontáž vypínače se čtečkou otisků prstů.....	97
Montáž vypínače se čtečkou otisků prstů.....	98
Sestava displeje.....	100
Demontáž sestavy displeje.....	100
Montáž sestavy displeje.....	105
Čelní kryt displeje.....	110
Demontáž čelního krytu displeje.....	110
Montáž čelního krytu displeje.....	112
Kryt pantu.....	114
Demontáž krytů pantů.....	114
Montáž krytů pantů.....	116
Panel displeje.....	118
Demontáž panelu displeje.....	118
Montáž panelu displeje.....	122
Sestava opěrky pro dlaň.....	125
Demontáž sestavy opěrky rukou a klávesnice.....	125
Montáž sestavy opěrky pro dlaň a klávesnice.....	126



<b>5 Řešení potíží.....</b>	<b>129</b>
Rozšířená diagnostika vyhodnocení systému před jeho spuštěním (ePSA).....	129
Spuštění diagnostiky ePSA.....	129
Indikátory diagnostiky systému.....	129
Restart napájení sítě Wi-Fi.....	130
<b>6 Získání pomoci.....</b>	<b>131</b>
Kontaktování společnosti Dell.....	131

# Manipulace uvnitř počítače

## Bezpečnostní pokyny

### Požadavky

Dodržováním následujících bezpečnostních zásad zabráníte možnému poškození počítače a zajistíte vlastní bezpečnost. Není-li uvedeno jinak, každý postup uvedený v tomto dokumentu vyžaduje splnění následujících podmínek:

- Přečetli jste si bezpečnostní informace dodané s počítačem.
- Komponentu je možné nahradit nebo (v případě zakoupení samostatně) nainstalovat pomocí postupu pro odebrání provedeném v obráceném pořadí.

### O této úloze

**POZNÁMKA:** Než otevřete kryt počítače nebo jeho panely, odpojte veškeré zdroje napájení. Poté, co dokončíte práci uvnitř počítače, namontujte všechny kryty, panely a šrouby a teprve poté připojte počítač ke zdroji napájení.

**VAROVÁNÍ:** Před manipulací uvnitř počítače si přečtěte bezpečnostní informace dodané s počítačem. Další informace o vzorových bezpečnostních postupech naleznete na [webové stránce Soulad s předpisy](#).

**VÝSTRAHA:** Mnohé z oprav smí provádět pouze certifikovaný servisní technik. Sami byste měli pouze řešit menší potíže a provádět jednoduché opravy, ke kterým vás opravňuje dokumentace k produktu nebo ke kterým vás vyzve tým servisu a podpory online či telefonicky. Na škody způsobené neoprávněným servisním zásahem se nevztahuje záruka. Přečtěte si a dodržujte bezpečnostní pokyny dodané s produktem.

**VÝSTRAHA:** Aby nedošlo k elektrostatickému výboji, použijte uzemňovací náramek nebo se opakovaně dotýkejte nenatřeného kovového povrchu, když se dotýkáte konektoru na zadní straně počítače.

**VÝSTRAHA:** Zacházejte se součástmi a kartami opatrně. Nedotýkejte se součástí ani kontaktů na kartě. Držte kartu za okraje nebo za montážní svorku. Komponenty, jako je například procesor, držte za okraje, ne za kolíky.

**VÝSTRAHA:** Při odpojování kabelu vytahujte kabel za konektor nebo za vytahovací poutko, ne za vlastní kabel. Konektory některých kabelů mají upevňovací západku. Pokud odpojíte tento typ kabelu, před jeho vytažením západku zmáčkněte. Když oddělujete konektory od sebe, zarovnejte je tak, aby nedošlo k ohnutí kolíků. Také před připojením kabelu se ujistěte, že jsou oba konektory správně zarovnané.

**POZNÁMKA:** Barva počítače a některých součástí se může lišit od barev uvedených v tomto dokumentu.

**VÝSTRAHA:** Jestliže dojde k odstranění bočních krytů za běhu systému, systém se vypne. Systém se nezapne, pokud je sejmutý boční kryt.

## Před manipulací uvnitř počítače

### O této úloze

Abyste počítač nepoškodili, proveďte následující kroky, než zahájíte práci uvnitř počítače.

### Kroky

1. Dodržujte bezpečnostní pokyny.
2. Ujistěte se, že pracovní povrch je plochý a čistý, abyste zabránili poškrábání krytu počítače.
3. Vypněte počítač.
4. Odpojte od počítače všechny síťové kabely.

**VÝSTRAHA:** Při odpojování síťového kabelu nejprve odpojte kabel od počítače a potom jej odpojte od síťového zařízení.

5. Odpojte počítač a všechna připojená zařízení od elektrických zásuvek.
6. U odpojeného počítače stiskněte a podržte vypínač a uzemněte tak základní desku.

**POZNÁMKA:** Aby nedošlo k elektrostatickému výboji, použijte uzemňovací náramek nebo se opakovaně dotýkejte nenatřeného kovového povrchu, když se dotýkáte konektoru na zadní straně počítače.

## Bezpečnostní opatření

Kapitola o bezpečnostních opatřeních popisuje hlavní kroky, které je třeba podniknout před zahájením jakékoli demontáže.

Před veškerými montážemi a opravami, jež zahrnují demontáž a opětovnou montáž, si prostudujte následující bezpečnostní opatření:

- Systém a všechna k němu připojená periferní zařízení vypněte.
- Systém a všechna k němu připojená periferní zařízení odpojte od napájení střídavým proudem.
- Od systému odpojte všechny síťové, telefonní a komunikační kabely.
- Při práci uvnitř jakéhokoli tabletu / notebooku / stolního počítače používejte antistatickou servisní soupravu, která chrání před elektrostatickým výbojem (ESD).
- Každou součást po demontáži umístěte na antistatickou podložku.
- Noste obuv s nevodivou gumovou podrážkou. Snížíte tím riziko úrazu elektrickým proudem.

## Pohotovostní napájení

Produkty Dell s pohotovostním napájením je nutné před otevřením jejich krytu odpojit od napájecího zdroje. Systémy s pohotovostním napájením jsou pod napětím i tehdy, když jsou vypnuté. Toto vnitřní napájení umožňuje systém na dálku zapnout (funkce Wake on LAN) nebo přepnout do režimu spánku a nabízí další pokročilé funkce pro řízení spotřeby.

Po odpojení kabelu by mělo k odstranění zbytkové energie na základní desce stačit na 15 sekund stisknout a podržet tlačítko napájení. Vyjměte baterii z tabletů/notebooků.

## Vodivé propojení

Vodivé propojení je způsob připojení dvou či více uzemňovacích vodičů ke stejnému elektrickému potenciálu. K jeho vytvoření použijte antistatickou servisní soupravu. Propojovací vodič je třeba připojit k holému kovu, nikoli k lakovanému nebo nekovovému povrchu. Poutko na zápěstí si musíte řádně upevnit a musí být v kontaktu s vaší pokožkou. Před vytvořením vodivého propojení si sundejte veškeré šperky (např. hodinky, náramky či prsteny).

## Elektrostatický výboj – ochrana ESD

Statická elektřina představuje významné riziko při manipulaci s elektronickými součástmi, zejména pak s citlivými díly, jako jsou rozšiřovací karty, procesory, paměťové moduly DIMM nebo systémové desky. Pouhé velmi malé výboje statické elektřiny dokážou obvody poškodit způsobem, který na první pohled není patrný, ale může způsobovat občasně problémy či zkrácení životnosti produktu. Neustále rostoucí požadavky na nižší spotřebu a vyšší hustotu způsobují, že se ze statické elektřiny stává stále větší problém.

Vzhledem ke zvýšené hustotě polovodičů jsou poslední produkty společnosti Dell náchylnější na poškození statickou elektřinou. Z toho důvodu již některé dříve schválené postupy manipulace s díly nadále nelze uplatňovat.

Poškození statickou elektřinou může způsobovat dva typy poruch – katastrofické a občasně.

- **Katastrofické** – Katastrofické poruchy představují přibližně 20 % poruch způsobených statickou elektřinou. Takové poruchy způsobují okamžité a úplné vyřazení zařízení z provozu. Příkladem katastrofické poruchy je zásah paměťového modulu DIMM statickou elektřinou, jehož důsledkem je příznak „No POST / No Video“ (Žádný test POST / Žádné video) doprovázený zvukovým signálem, jenž značí chybějící nebo nefunkční paměť.
- **Občasně** – Občasně poruchy představují přibližně 80 % poruch způsobených statickou elektřinou. Ve většině případů tyto poruchy nejsou okamžitě rozeznatelné. Paměťový modul DIMM je zasažen statickou elektřinou, ale trasování je pouze oslabeno a navenek nevykazuje známky poškození. Oslabená trasa se může tavit celé týdny či měsíce a během toho může docházet ke zhoršování integrity paměti, občasným chybám atd.

Ještě obtížněji rozpoznatelným a odstranitelným druhem poškození jsou takzvané latentní poruchy.

Poškození statickou elektřinou můžete předejít následujícím způsobem:

- Nasaďte si antistatické poutko na zápěstí, které je řádně uzemněno pomocí vodiče. Použití antistatických poutek na zápěstí bez uzemnění pomocí vodiče nadále není povoleno, protože neumožňuje odpovídající ochranu. Dotykem šasi před manipulací s díly nezajistíte odpovídající ochranu součástí, jež jsou vůči statické elektřině obzvláště citlivé.
- Se všemi součástmi, které jsou citlivé na elektrostatické výboje, manipulujte v oblasti, kde nehrozí kontakt se statickou elektřinou. Pokud je to možné, použijte antistatické podlahové podložky a podložky na pracovní stůl.
- Součást citlivou na elektrostatické výboje vyjměte z antistatického obalu až tehdy, když budete připraveni ji nainstalovat v počítači. Před rozbalením antistatického obalu odstraňte ze svého těla statickou elektřinu.
- Součást citlivou na elektrostatické výboje před přepravou umístěte do antistatické nádoby nebo obalu.

## Antistatická servisní souprava

Nemonitorovaná servisní souprava je nejčastěji používanou servisní soupravou. Každá servisní souprava sestává ze tří hlavních součástí: antistatické podložky, poutka na zápěstí a propojovacího vodiče.

## Součásti antistatické servisní soupravy

Součásti antistatické servisní soupravy jsou následující:

- **Antistatická podložka** – Antistatická podložka je elektricky nevodivá a při servisních zákrocích slouží k odkládání dílů. Před použitím antistatické podložky je třeba si řádně nasažit poutko na zápěstí a propojovacím vodičem je připojit k této rohožce nebo jakémukoli holému plechovému dílu systému, na kterém pracujete. Jakmile budete takto řádně připraveni, náhradní díly lze vyjmout z antistatického obalu a umístit přímo na podložku. Dílům citlivým na statickou elektřinu nic nehrozí, pokud je máte v ruce, na antistatické rohožce, v systému nebo v obalu.
- **Poutko na zápěstí a propojovací vodič** – Poutko na zápěstí lze propojovacím vodičem připojit přímo k holému plechovému dílu hardwaru (pokud antistatická podložka není potřeba) nebo k antistatické podložce, jež chrání hardware, který jste na ni umístili. Fyzickému propojení poutka na zápěstí, propojovacího vodiče, vaší pokožky, antistatické podložky a hardwaru se říká vodivé propojení. Používejte pouze servisní soupravy s poutkem na zápěstí, podložkou a propojovacím vodičem. Nikdy nepoužívejte poutka na zápěstí bez vodiče. Mějte vždy na paměti, že vnitřní vodiče poutka na zápěstí jsou náchylné na běžné opotřebení a musí být pravidelně kontrolovány příslušnou zkoušečkou, aby nedošlo k nechtěnému poškození hardwaru statickou elektřinou. Poutko na zápěstí a propojovací vodič doporučujeme přezkušovat jednou týdně.
- **Zkoušečka antistatického poutka na zápěstí** – Vodiče uvnitř antistatického poutka se postupem času opotřebovávají. Pokud používáte nemonitorovanou servisní soupravu, poutko na zápěstí doporučujeme přezkušovat před každým servisním zákrokem a nejméně jednou týdně. Nejlépe se k tomu hodí zkoušečka poutek na zápěstí. Pokud vlastní zkoušečku poutek na zápěstí nemáte, zeptejte se, jestli ji nemají ve vaší oblastní pobočce. Chcete-li poutko na zápěstí přezkoušet, připojte je propojovacím vodičem ke zkoušečce a stiskněte příslušné tlačítko. Pokud zkouška dopadne úspěšně, rozsvítí se zelený indikátor LED, pokud nikoli, rozsvítí se červený indikátor LED a ozve se zvuková výstraha.
- **Izolační prvky** – Zařízení citlivá na statickou elektřinu (např. plastové kryty chladičů) je nezbytně nutné udržovat v dostatečné vzdálenosti od vnitřních dílů, které slouží jako izolátory a často jsou velmi nabitě.
- **Pracovní prostředí** – Před použitím antistatické servisní soupravy posuďte situaci na pracovišti u zákazníka. Například při servisu serverů se souprava používá jiným způsobem než při servisu stolních a přenosných počítačů. Servery jsou obvykle umístěny v racku v datovém centru, zatímco stolní a přenosné počítače se obvykle nacházejí na stolech v kancelářích či kancelářských kójičkách. K práci vždy zvolte velkou, otevřenou a rovnou plochu, na které se nic nenachází a kam se antistatická souprava společně s opravovaným systémem snadno vejdou. Na pracovišti by také neměly být žádné izolační prvky, které by mohly způsobit zásah statickou elektřinou. Při manipulaci s jakýmkoli hardwarovými součástmi je nutné veškeré izolátory v pracovní oblasti (jako je polystyren či jiné plasty) vždy umístit do minimální vzdálenosti 30 centimetrů (12 palců) od citlivých dílů.
- **Antistatický obal** – Veškerá zařízení citlivá na statickou elektřinu musí být přepravována a předávána v antistatickém obalu. Doporučuje se použití kovových staticky stíněných obalů. Poškozenou součást je třeba vrátit ve stejném antistatickém obalu, v jakém jste obdrželi náhradní díl. Antistatický obal je nutné přehnout a zalepit lepicí páskou. Také je nutné použít pěnový obalový materiál, který byl součástí balení náhradního dílu. Zařízení citlivá na statickou elektřinu vyjměte z obalu pouze na pracovním povrchu, který chrání před statickou elektřinou. Tato zařízení nikdy neumísťujte na antistatický obal, protože antistatické stínění funguje pouze uvnitř tohoto obalu. Součásti vždy držte v ruce nebo umístěte na antistatickou podložku, do systému nebo do antistatického obalu.
- **Přeprava citlivých součástí** – Přepravované součásti (např. náhradní díly nebo díly vrácené společnosti Dell), které jsou citlivé na statickou elektřinu, je bezpodmínečně nutné chránit v antistatických obalech.

## Shrnutí ochrany před statickou elektřinou

Doporučuje se, aby všichni technici při servisních zákrocích na produktech Dell vždy používali běžné antistatické poutko na zápěstí s propojovacím uzemňovacím vodičem a antistatickou podložkou. Dále je nezbytně nutné, aby technici při servisu chránili citlivé součásti od všech izolátorů a aby k přepravě těchto součástí používali antistatické obaly.

## Přeprava citlivých součástí

Přepřavované součásti (např. náhradní díly nebo díly vracené společnosti Dell), které jsou citlivé na statickou elektřinu, je bezpodmínečně nutné chránit v antistatických obalech.

## Zvedání vybavení

Při zvedání těžkého vybavení se řiďte následujícími pokyny:

 **VÝSTRAHA: Nezvedejte předměty o hmotnosti překračující 50 liber. Vždy využijte pomoc dalších lidí nebo mechanického zvedacího zařízení.**

1. Nohama se pevně zapřete. Rozkročte se s chodidly do stran na stabilním povrchu.
2. Zatněte břišní svaly. Břišní svaly při zvedání podepírají vaši páteř, čímž kompenzují působení tíhy zvedaného předmětu.
3. Ke zvedání využijte sílu svých nohou, nikoli zad.
4. Zvedaný předmět si držte u těla. Čím blíže jej budete mít k páteři, tím méně budete namáhat svá záda.
5. Při zvedání či pokládání předmětu držte záda rovně. Zvedaný předmět nezatěžujte vlastní vahou. Při zvedání nekrutě svým tělem ani zády.
6. Stejnými pokyny, avšak v opačném pořadí, se řiďte při pokládání předmětu.

## Po manipulaci uvnitř počítače

### O této úloze

Po dokončení montáže se ujistěte, že jsou připojena všechna externí zařízení, karty a kabely. Učiňte tak dříve, než zapnete počítač.

### Kroky

1. Připojte k počítači všechny telefonní nebo síťové kabely.

 **VÝSTRAHA: Chcete-li připojit síťový kabel, nejprve připojte kabel do síťového zařízení a teprve poté do počítače.**

2. Připojte počítač a všechna připojená zařízení do elektrických zásuvek.
3. Zapněte počítač.
4. Podle potřeby spusťte diagnostický nástroj a ověřte, zda počítač pracuje správně.

## Technologie a součásti

**POZNÁMKA:** Pokyny uvedené v této části platí pro počítače dodávané s operačním systémem Windows 10. Systém Windows 10 se do tohoto počítače instaluje ve výrobním závodě.

### Témata:

- DDR4
- USB typu C
- HDMI 2.0
- Chování kontrolky ve vypínači

## DDR4

Paměť DDR4 (dvojitá rychlost přenosu dat, čtvrtá generace) je rychlejší nástupce paměti s technologií DDR2 a DDR3, který umožňuje využít kapacitu až 512 GB na jeden modul DIMM, na rozdíl od maxima 128 GB na jeden modul DIMM paměti DDR3. Zámek synchronní dynamické paměti s náhodným přístupem DDR4 je jinde než SDRAM nebo DDR, aby se uživateli zabránilo nainstalovat do systému nesprávný typ paměti.

Paměť DDR4 potřebuje o 20 % nižší napětí, pouze 1,2 V, ve srovnání s pamětí DDR3, která k provozu vyžaduje elektrické napětí 1,5 V. Paměť DDR4 podporuje také nový velmi úsporný režim Deep power-down, který umožňuje hostujícímu zařízení přejít do pohotovostního režimu bez nutnosti obnovit paměť. Od režimu Deep power-down se očekává, že sníží spotřebu energie v pohotovostním režimu o 40 až 50 %.

## Podrobnosti paměti DDR4

Mezi paměťovými moduly DDR3 a DDR4 jsou následující drobné rozdíly.

Jinde umístěný zámek

Zámek je na modulu DDR4 umístěn jinde než na modulu DDR3. Oba zámkové jsou na okraji, kterým se modul vkládá do slotu, poloha na modulu DDR4 je však jinde, aby se zabránilo instalaci modulu do nekompatibilní desky nebo platformy.

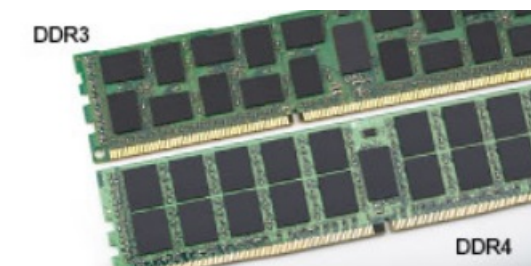

**Obrázek 1. Rozdílný zámek**

Větší tloušťka

Tloušťka modulů DDR4 je trochu větší než v případě modulů DDR3, aby bylo možno využít více signálových vrstev.

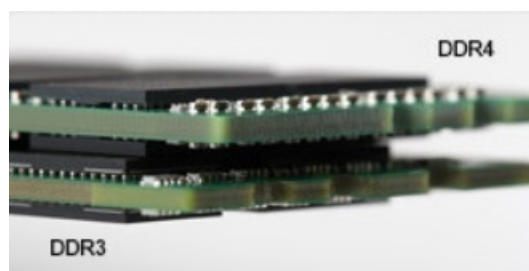

Obrázek 2. Rozdílná tloušťka

Zakřivený okraj

Moduly DDR4 mají zakřivený okraj, který usnadňuje vkládání a zmiřuje zátěž na desku s tištěnými spoji během instalace paměti.



Obrázek 3. Zakřivený okraj

## Chyby paměti

Chyby paměti na systému zobrazují nový kód selhání ON-FLASH-FLASH nebo ON-FLASH-ON. Pokud selže veškerá paměť, displej LCD se nezapne. Problémy selhání paměti můžete odstranit, zkusíte-li funkční paměťové moduly v paměťových konektorech umístěných ve spodní části systému nebo pod klávesnicí (například v některých přenosných systémech).

**POZNÁMKA:** Paměť DDR4 je součástí desky a nejde o výměnný modul DIMM, jak je uvedeno a napsáno.

## USB typu C

USB typu C je nový, malý fyzický konektor. Samotný konektor podporuje různé nové vynikající standardy USB jako USB 3.1 a napájení přes USB (USB PD).

## Střídavý režim

USB typu C je nový, velmi malý standard konektoru. Má asi třetinovou velikost oproti starší zásuvce USB typu A. Jde o jeden konektorový standard, který by mělo být schopno používat každé zařízení. Porty USB typu C podporují různé protokoly pomocí „střídavých režimů“, což umožňuje zapojit do tohoto jediného portu USB adaptéry s výstupy HDMI, VGA, DisplayPort nebo jinými typy připojení.

## Napájení přes USB

Parametry napájení USB PD jsou rovněž úzce spjaty s USB typu C. V současnosti často používají chytré telefony, tablety a další mobilní zařízení k nabíjení přípojku USB. Připojení USB 2.0 poskytuje výkon 2,5 W – tím nabijete telefon, ale to je vše. Například notebook může mít příkon až 60 W. Parametry USB Power Delivery navyšují výkon až na 100 W. Jde o obousměrný přenos, takže zařízení může energii zasílat nebo přijímat. A tato energie se může přenášet v situaci, kdy zařízení zároveň přes spojení přenáší data.

To může znamenat konec pro všechny speciální nabíjecí kabely k notebookům a vše se bude nabíjet prostřednictvím standardního spojení přes USB. Notebook lze nabíjet z jedné z přenosných nabíjecích sad baterií, které se již dnes používají k nabíjení chytrých telefonů či dalších přenosných zařízení. Můžete notebook zapojit do externího displeje připojeného k napájení a tento externí displej bude nabíjet notebook v době, kdy budete externí displej používat – vše skrze jedno malé spojení USB typu C. Aby to bylo možné, musí zařízení a kabel podporovat technologii USB Power Delivery. Samotné připojení USB typu C nezbytně tuto technologii podporovat nemusí.

## USB typu C a USB 3.1

USB 3.1 je nový standard USB. Teoretická šířka pásma připojení USB 3 je 5 Gb/s, pro USB 3.1 je rovna 10 Gb/s. To je dvojnásobná šířka, stejně rychlá jako první generace konektoru Thunderbolt. USB typu C není totéž jako USB 3.1. USB typu C je pouze tvar konektoru a může obsahovat technologii USB 2 nebo USB 3.0. Tablet Nokia N1 Android používá konektor USB typu C, ale je v něm vše ve formátu USB 2.0 – dokonce to není ani USB 3.0. Tyto technologie však spolu úzce souvisejí.

## Port Thunderbolt přes USB typu C

Thunderbolt je hardwarové rozhraní, které kombinuje data, video, zvuk a napájení do jednoho spojení. Thunderbolt kombinuje technologie PCI Express (PCIe) a DisplayPort (DP) do jednoho sériového signálu a dále poskytuje stejnosměrné napájení, to vše v jediném kabelu. Rozhraní Thunderbolt 1 a Thunderbolt 2 používají stejný konektor jako miniDP (DisplayPort) pro připojení k perifériím, zatímco rozhraní Thunderbolt 3 používá konektor USB typu C.

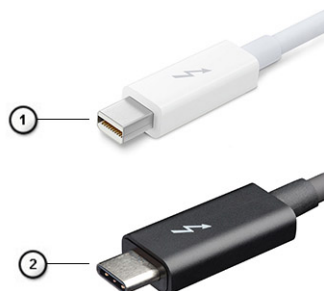

Obrázek 4. Rozhraní Thunderbolt 1 a Thunderbolt 3

1. Rozhraní Thunderbolt 1 a Thunderbolt 2 (pomocí konektoru miniDP)
2. Rozhraní Thunderbolt 3 (pomocí konektoru USB typu C)

## Port Thunderbolt 3 přes USB typu C

Thunderbolt 3 přináší technologii Thunderbolt do konektoru USB typu C při rychlostech až 40 Gb/s a vytváří jeden kompaktní port, který zvládne vše – nejrychlejší a nejuniverzálnější propojení do libovolného doku resp. zobrazovacího nebo datového zařízení, jako je externí pevný disk. Thunderbolt 3 používá konektor/port USB typu C k propojení s podporovanými perifériemi.

1. Thunderbolt 3 používá konektor a kabely USB typu C – kompaktní a směrově neutrální.
2. Thunderbolt 3 podporuje rychlost až 40 Gb/s.
3. DisplayPort 1.4 – kompatibilní s existujícími monitory, zařízeními a kabely DisplayPort
4. Přívod energie přes USB – až 130 W na podporovaných počítačích



## Klíčové vlastnosti připojení Thunderbolt 3 přes USB typu C

1. Thunderbolt, USB, DisplayPort a napájení v USB typu C pomocí jediného kabelu (vlastnosti se u různých produktů liší)
2. Konektor a kabely USB typu C, jež jsou kompaktní a směrově neutrální
3. Podporuje síť Thunderbolt (\*odlišné pro různé produkty).
4. Podporuje displeje až s rozlišením až 4K.
5. Až 40 Gb/s

**POZNÁMKA:** Přenosová rychlost dat se může u různých zařízení lišit.



# Ikony Thunderbolt

Protocol	USB Type-A	USB Type-C	Notes
Thunderbolt	Not Applicable		Will use industry standard icon regardless of port style (i.e., mDP or USB Type-C)
Thunderbolt w/ Power Delivery	Not Applicable		Up to 130 Watts via USB Type-C

Obrázek 5. Varianty ikon Thunderbolt

## HDMI 2.0

V tomto tématu jsou uvedeny informace o funkcích konektoru HDMI 2.0 a jeho výhody.

HDMI (High-Definition Multimedia Interface) je odvětvím podporované, nekomprimované, zcela digitální audio/video rozhraní. HDMI poskytuje rozhraní mezi libovolným kompatibilním digitálním zdrojem audio/video, například přehrávačem DVD nebo přijímačem A/V a kompatibilním digitálním monitorem (audio a/nebo video), například digitálním televizorem (DTV). Původně zamýšlenými aplikacemi rozhraní HDMI jsou televizory a přehrávače DVD. Hlavní výhodou je snížení počtu kabelů a opatření pro ochranu obsahu. Rozhraní HDMI podporuje standardní, vylepšené nebo HD video a vícekanálové digitální audio na jednom kabelu.

 **POZNÁMKA: HDMI 1.4 poskytuje podporu 5.1 kanálového zvuku.**

## Vlastnosti rozhraní HDMI 2.0

- **Ethernetový kanál HDMI** – do propojení HDMI přidává vysokorychlostní síťové připojení, díky kterému tak uživatelé mohou naplno využívat svá zařízení vybavená technologií IP bez nutnosti používat zvláštní ethernetový kabel.
- **Návratový kanál audia** – televizor s integrovaným tunerem připojený pomocí HDMI může posílat zvuková data opačným směrem do audiosystému s prostorovým zvukem, čímž dojde k odstranění nutnosti používat zvláštní zvukový kabel.
- **3D** – definuje vstupní a výstupní protokoly hlavních formátů 3D videa, a otevírá tak cestu pro opravdové 3D hraní a 3D domácí kino.
- **Typ obsahu** – signalizování typů obsahu v reálném čase mezi zobrazovacím a zdrojovým zařízením, díky kterému může televizor optimalizovat nastavení obrazu podle typu obsahu.
- **Další barevné prostory** – přidává podporu dalších barevných modelů používaných v digitálních fotografiích a počítačové grafice.
- **Podpora 4K** – umožňuje rozlišení daleko za 1080p, a podporuje tak displeje další generace, které se vyrovnají systémům Digital Cinema používaným v mnoha běžných kinech.
- **Mikrokonektor HDMI** – nový, menší konektor pro telefony a další přenosná zařízení podporuje rozlišení videa až 1080p.
- **Systém pro připojení automobilu** – nové kabely a konektory pro automobilové videosystémy jsou navrženy tak, aby se vyrovnaly s jedinečnými požadavky automobilového prostředí a poskytovaly při tom HD kvalitu.

## Výhody HDMI

- Kvalitní konektor HDMI přenáší nekomprimovaný digitální zvuk a video s nejvyšší a nejčistší kvalitou obrazu.
- Levný konektor HDMI poskytuje kvalitu a funkčnost digitálního rozhraní a zároveň podporuje formáty nekomprimovaného videa jednoduchým, cenově efektivním způsobem.
- Zvukový konektor HDMI podporuje více formátů zvuku – od standardního stera po vícekanálový prostorový zvuk.
- HDMI kombinuje video a vícekanálový zvuk do jednoho kabelu, a eliminuje tak náklady, složitost a změt kabelů momentálně používaných v A/V systémech.
- HDMI podporuje komunikaci mezi zdrojem videa (např. přehrávačem DVD) a digitálním televizorem, a otevírá tak možnosti nových funkcí.

# Chování kontrolky ve vypínači

V určitých systémech Dell Latitude se kontrolka ve vypínači používá k indikaci stavu systému a vypínač se při stisknutí rozsvítí. Systémy s volitelnou čtečkou otisků prstů ve vypínači nemají pod vypínačem kontrolku, a proto k indikaci stavu systému používají dostupné kontrolky v systému.

## Chování kontrolky ve vypínači bez čtečky otisků prstů

- Systém je zapnutý (S0) = kontrolka svítí bíle.
- Systém v režimu spánku, resp. pohotovostním režimu (S3, SOix) = kontrolka nesvítí.
- Systém vypnutý, resp. v režimu hibernace (S4/S5) = kontrolka nesvítí.

## Chování kontrolky vypínače se čtečkou otisků prstů

- Stisknutím vypínače na dobu od 50 ms do 2 s se zařízení zapne.
- Vypínač nereaguje na další stisknutí, dokud uživatel nedostane upozornění na provoz systému (SOL, Sign-Of-Life).
- Po stisknutí vypínače se systémová kontrolka rozsvítí.
- Všechny dostupné kontrolky (podsvícení klávesnice / Caps Lock na klávesnici / kontrolka nabíjení baterie) se rozsvítí podle specifické struktury.
- Zvukové upozornění je ve výchozím nastavení vypnuté. Lze je povolit v nastavení systému BIOS.
- Jestliže dojde k uváznutí systému během přihlašování, bezpečnostní prvky se nevypnou.
- Logo Dell: Objeví se během 2 sekund po stisknutí vypínače.
- Plné spuštění: Během 22 sekund po stisknutí vypínače.
- Níže jsou uvedeny ukázky časových průběhů:

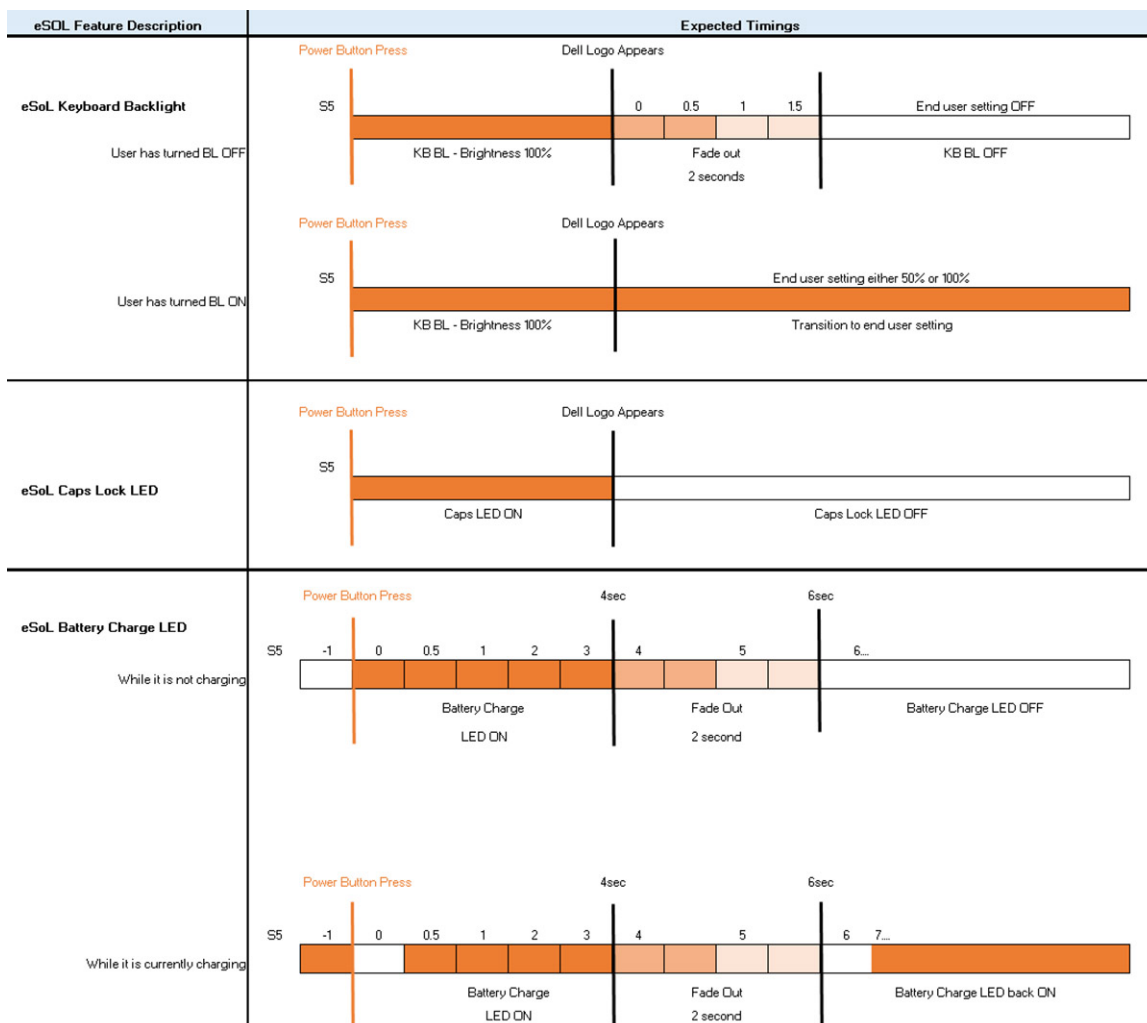

Ve vypínači se čtečkou otisků prstů není kontrolka a k indikaci stavu systému se používají dostupné kontrolky v systému.

- **Kontrolka napájecího adaptéru:**

- Kontrolka na konektoru napájecího adaptéru se rozsvítí bíle, jestliže je počítač napájen ze zásuvky.

- **Indikátor baterie:**

- Když je počítač připojen k elektrické zásuvce, svítí indikátor stavu baterie následujícím způsobem:

1. Svítí bíle – baterie se nabíjí. Po ukončení nabíjení kontrolka zhasne.

- Je-li počítač napájen z baterie, chová se indikátor baterie následovně:

1. Nesvítí – baterie je dostatečně nabitá (nebo je počítač vypnutý).

2. Svítí oranžově – baterie je téměř vybitá. Nízký stav baterie začíná, když zbývá zhruba 30 nebo méně minut provozu na baterie.

- **Indikátor kamery**

- Bílá kontrolka se rozsvítí, když je kamera v provozu.

- **Indikátor ztlumení mikrofonu:**

- Při ztlumení se kontrolka ztlumení mikrofonu na klávese F4 rozsvítí BÍLE.

- **Indikátory portu RJ45:**

- **Tabulka 1. Kontrolka na obou stranách portu RJ45**

<b>Indikátor rychlosti připojení (LHS)</b>	<b>Indikátor aktivity (RHS)</b>
Zelená	Svítí žlutě

# Hlavní komponenty systému

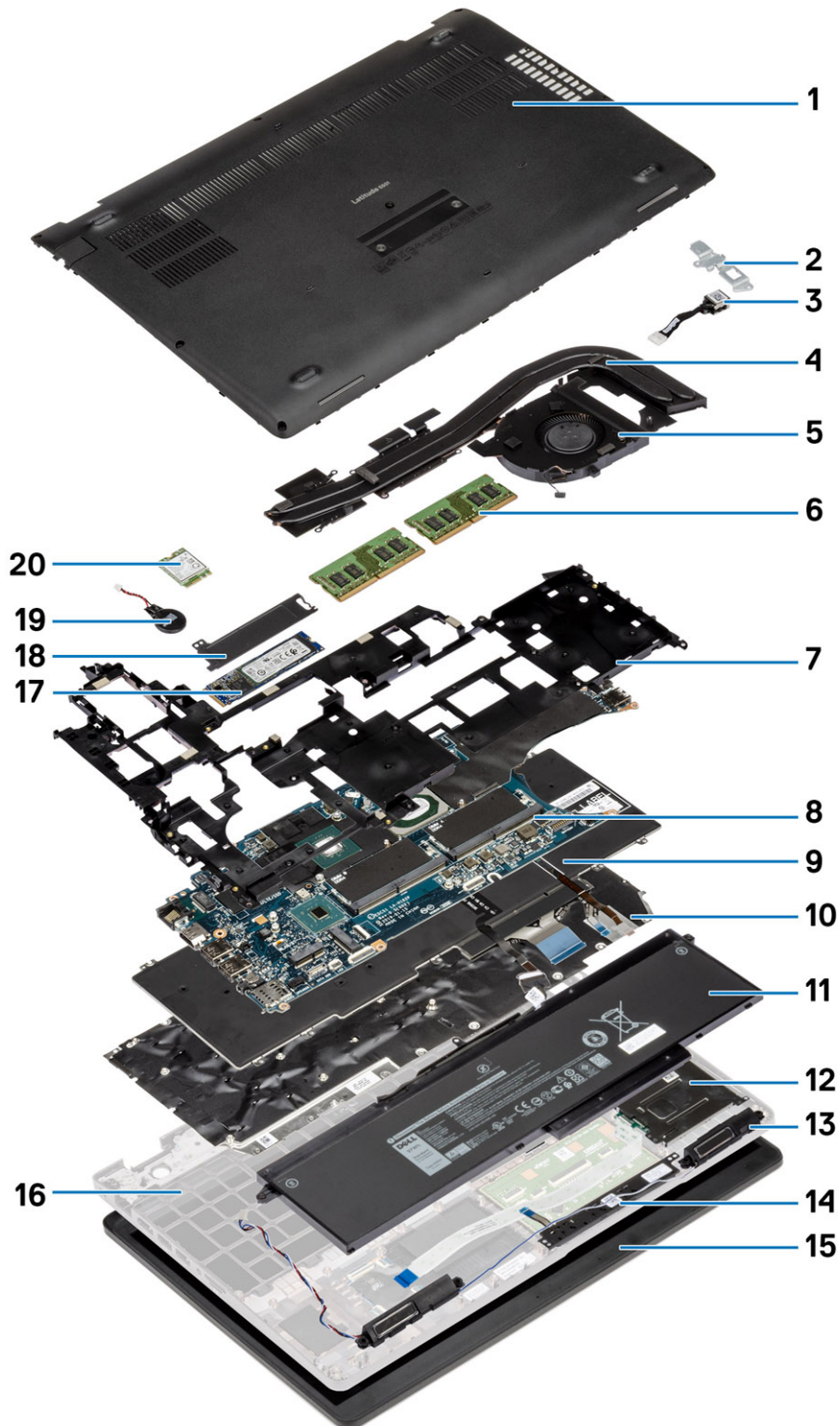

1. Spodní kryt
3. Napájecí port

2. Kovový držák portu stejnosměrného napájení
4. Sestava chladiče

- |                        |                                 |
|------------------------|---------------------------------|
| 5. Ventilátor chladiče | 6. Paměťové moduly              |
| 7. Vnitřní rám         | 8. Držák paměti                 |
| 9. Klávesnice          | 10. Držák klávesnice            |
| 11. Baterie            | 12. Čtečka karet SmartCard      |
| 13. Reproductory       | 14. Tlačítka dotykové podložky  |
| 15. Sestava displeje   | 16. Sestava opěrky pro dlaň     |
| 17. Disk SSD           | 18. Chladicí podložka disku SSD |
| 19. Knoflíková baterie | 20. Karta WWAN                  |

**i** **POZNÁMKA:** Společnost Dell poskytuje seznam komponent a jejich čísel dílů k originální zakoupené konfiguraci systému. Tyto díly jsou dostupné na základě záručních krytí zakoupených zákazníkem. Možnosti nákupu vám sdělí váš obchodní zástupce společnosti Dell.

# Demontáž a opětovná montáž

## Spodní kryt

### Sejmutí spodního krytu

#### Požadavky

1. Postupujte podle pokynů v části [Před manipulací uvnitř počítače](#).

#### O této úloze

Obrázek znázorňuje umístění spodního krytu a vizuálně ukazuje postup demontáže.



**5x**  
M2.5x6.3



**3x**  
M2.5x8

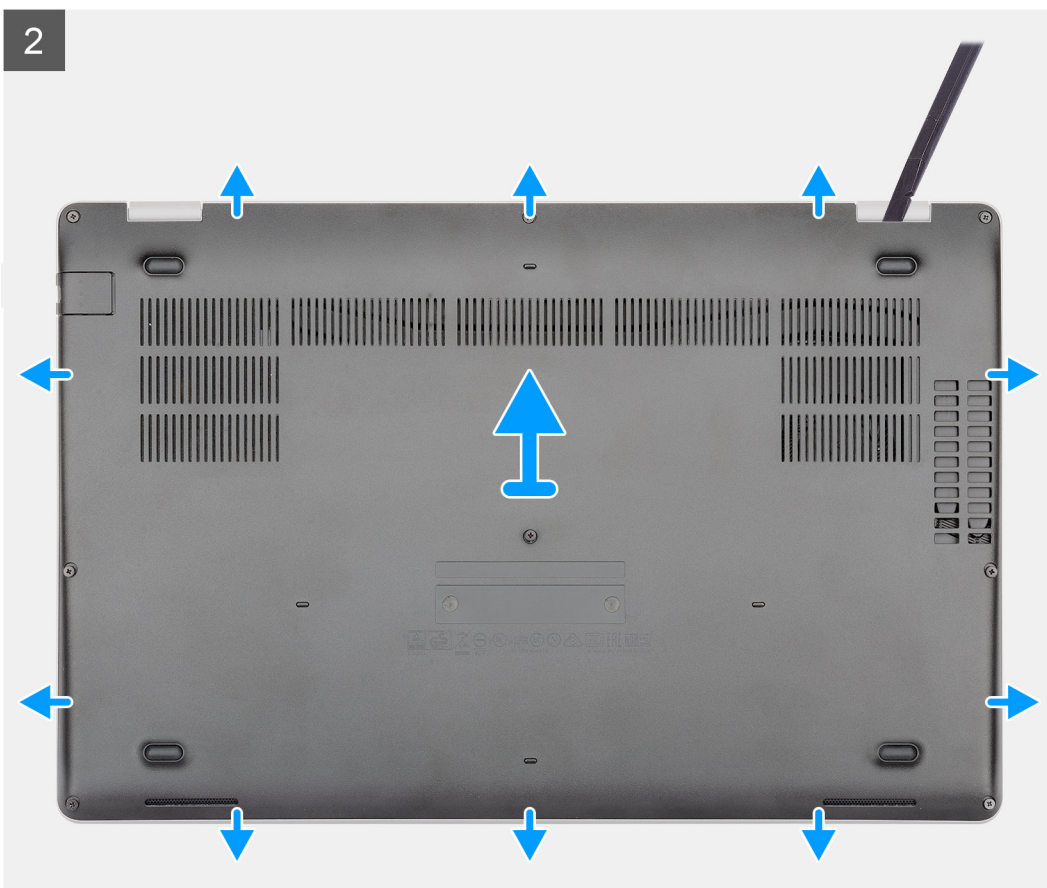
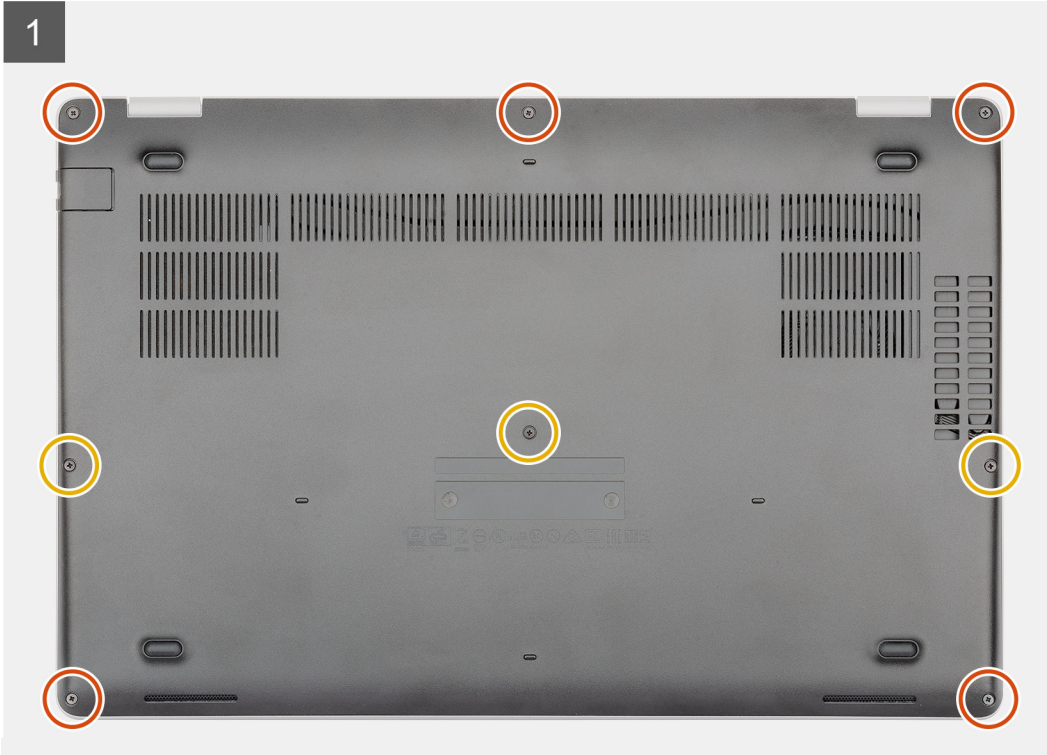





**5x**  
M2.5x6.3



**3x**  
M2.5x8

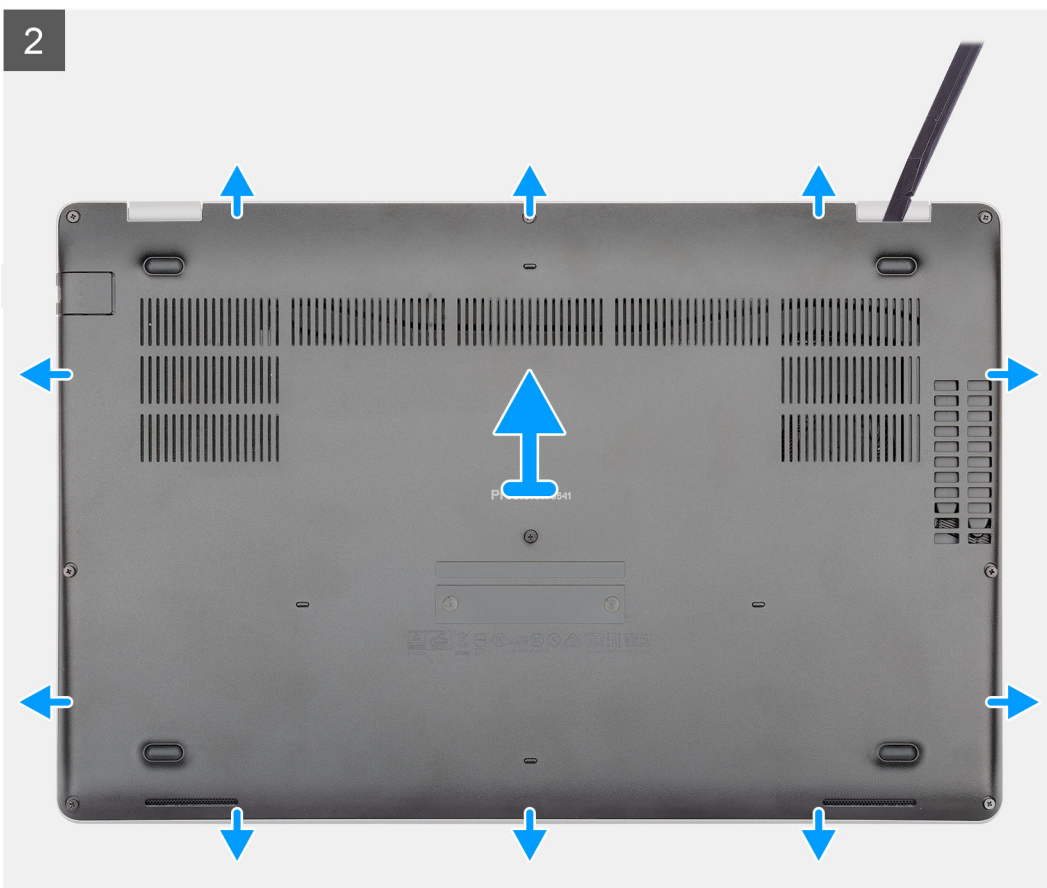



### **Kroky**

1. Vyšroubujte pět jisticích šroubků (M2,5x6,3) a tři šroubky (M2,5x8), které upevňují spodní kryt k počítači.
2. Uvolněte spodní kryt, od pravého pantu směrem dokola.
3. Zvedněte spodní kryt z počítače.

## **Nasazení spodního krytu**

### **Požadavky**

Jestliže nahrazujete určitou součástku, vyjměte před montáží stávající součástku.

### **O této úloze**

Obrázek znázorňuje umístění spodního krytu a vizuálně ukazuje postup montáže.

1

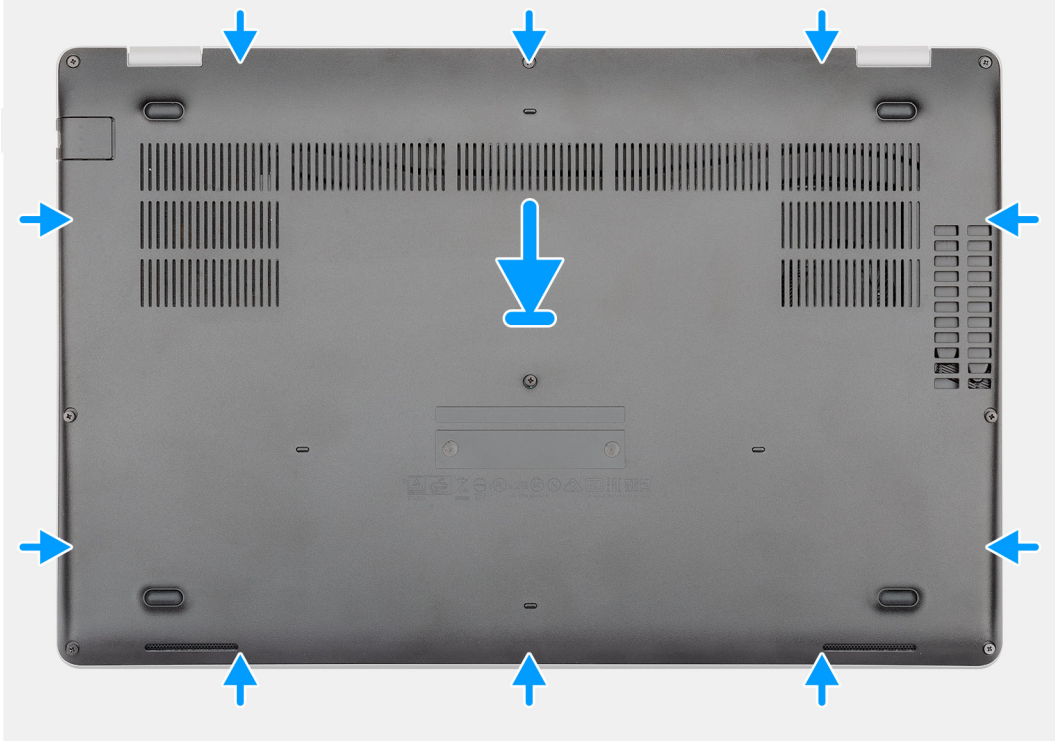

**5x**  
M2.5x6.3



**3x**  
M2.5x8

2



1

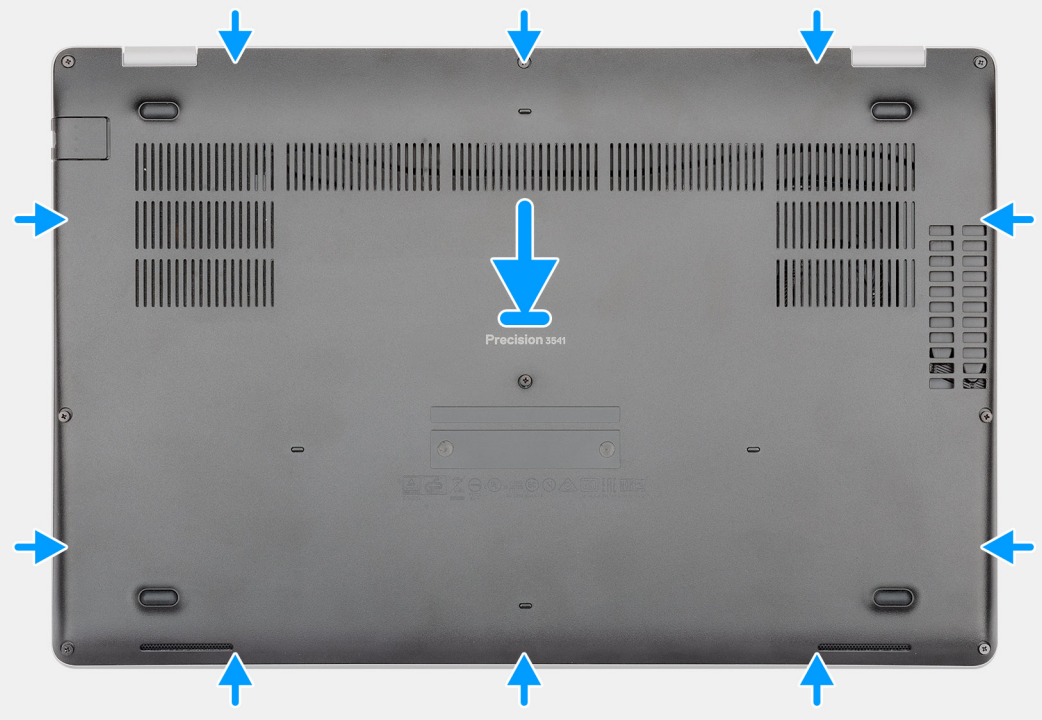

**5x**  
M2.5x6.3

**3x**  
M2.5x8

2



### Kroky

1. Umístěte spodní kryt na sestavu opěrky pro dlaň a klávesnice a zaklapněte jej na místo.
2. Zašroubujte pět jisticích šroubků (M2,5x6,3) a tři šroubky (M2,5x8), které upevňují spodní kryt k počítači.

### Další kroky

1. Postupujte podle pokynů v části [Po manipulaci uvnitř počítače](#).

## Baterie

### Bezpečnostní opatření týkající se lithium-iontové baterie

#### VÝSTRAHA:

- Při manipulaci s lithium-iontovými bateriemi postupujte opatrně.
- Před vyjmutím ze systému baterii co nejvíce vybijte. Stačí ze systému odpojit síťový adaptér a nechat baterii vybit.
- Nerozbíjejte, neupouštějte, nedeformujte ani neprobíjejte baterii cizími objekty.
- Nevystavujte baterii vysokým teplotám a nerozebírejte bateriové sady a články.
- Nevyvíjejte tlak na povrch baterie.
- Neohýbejte baterii.
- Nepoužívejte k vypáčení nebo vytažení baterie žádné nástroje.
- Během servisu tohoto produktu nesmí dojít ke ztrátě ani nesprávnému umístění žádného šroubu, aby nedošlo k neúmyslnému proražení nebo poškození baterie nebo jiných součástí systému.
- Pokud se baterie zasekne v počítači následkem vyboulení, nepokoušejte se ji uvolnit – propíchnutí, ohnutí nebo rozbití lithium-iontové baterie může být nebezpečné. V takovém případě kontaktujte technickou podporu společnosti Dell a vyžádejte si pomoc. Viz [www.dell.com/contactdell](http://www.dell.com/contactdell).
- Vždy objednávejte originální baterie na stránkách [www.dell.com](http://www.dell.com) nebo od autorizovaných partnerů a prodejců Dell.

## Vyjmutí baterie

### Požadavky

1. Postupujte podle pokynů v části [Před manipulací uvnitř počítače](#).
2. Sejměte [spodní kryt](#).

### O této úloze

Obrázek znázorňuje umístění baterie a vizuálně ukazuje postup demontáže.





1x  
M2x6

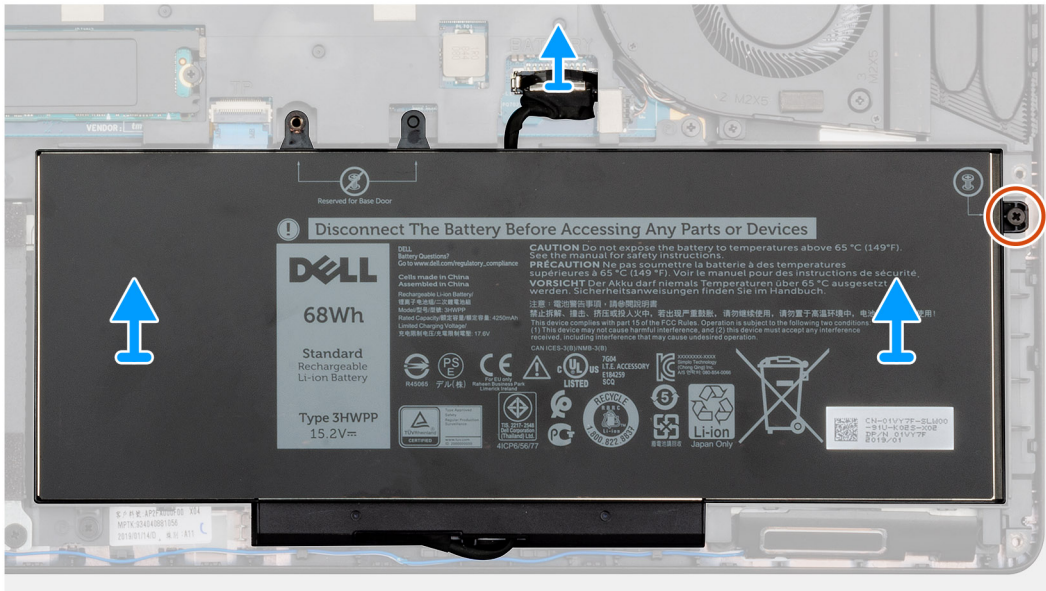
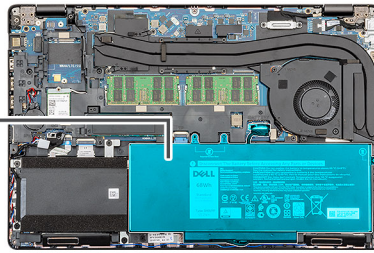
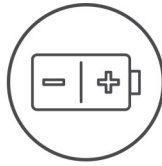

1x  
M2x6

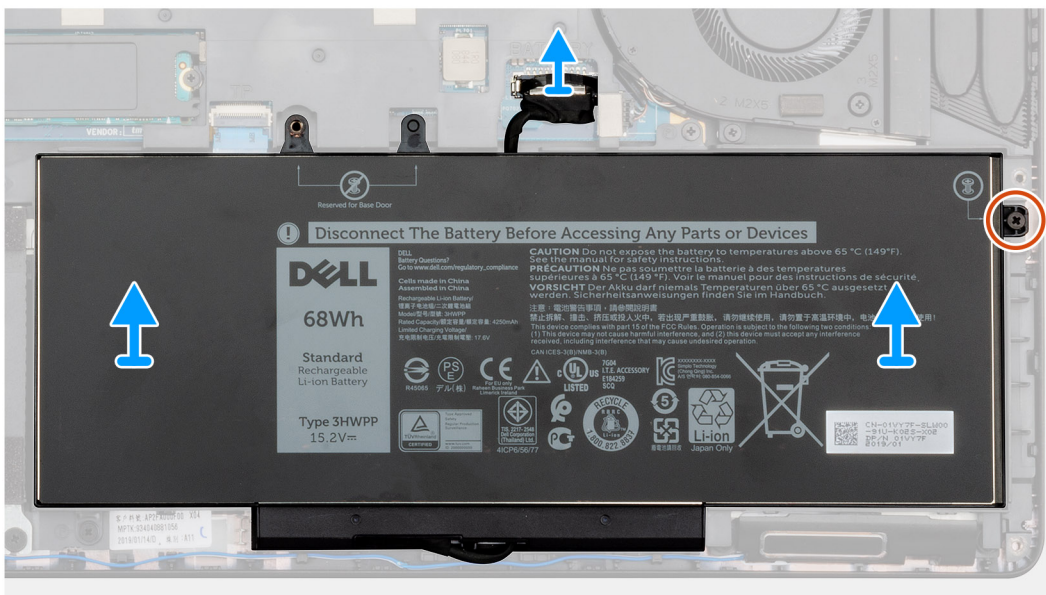
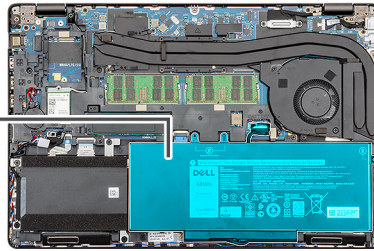
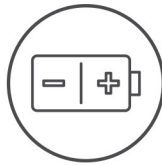

### Kroky

1. Odpojte kabel baterie od základní desky.

2. Vyšroubujte jisticí šroubek (M2x6), kterým je baterie připevněna k počítači.
3. Vyjměte baterii z počítače.

## Vložení baterie

### Požadavky

Jestliže nahrazujete určitou součástku, vyjměte před montáží stávající součástku.

### O této úloze

Obrázek znázorňuje umístění baterie a vizuálně ukazuje postup montáže.



1x  
M2x6

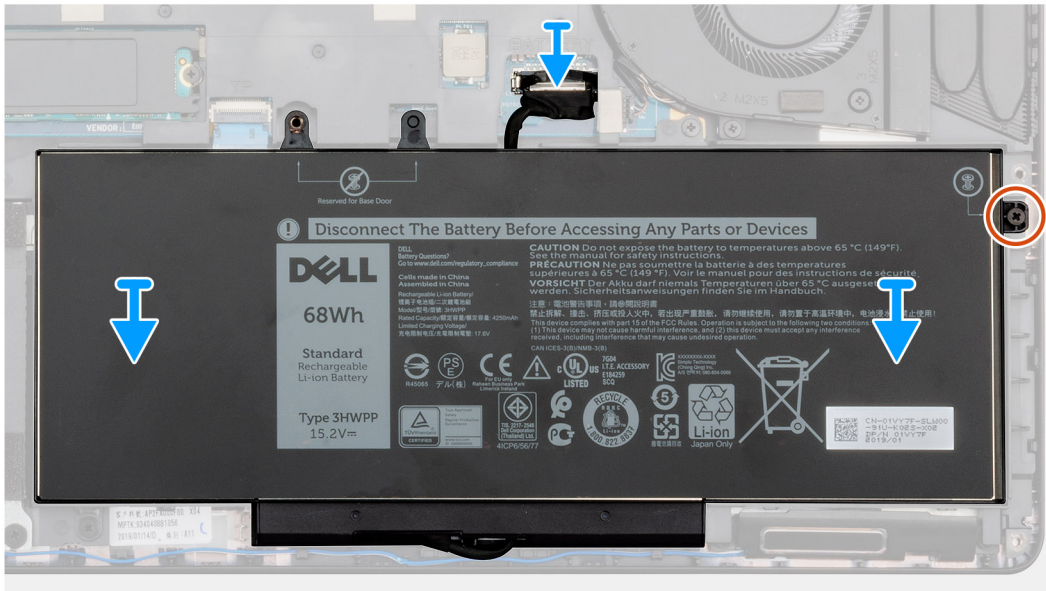
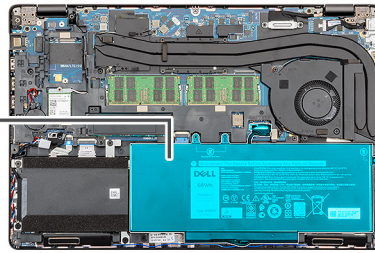
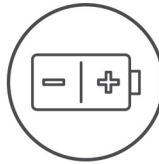

1x  
M2x6

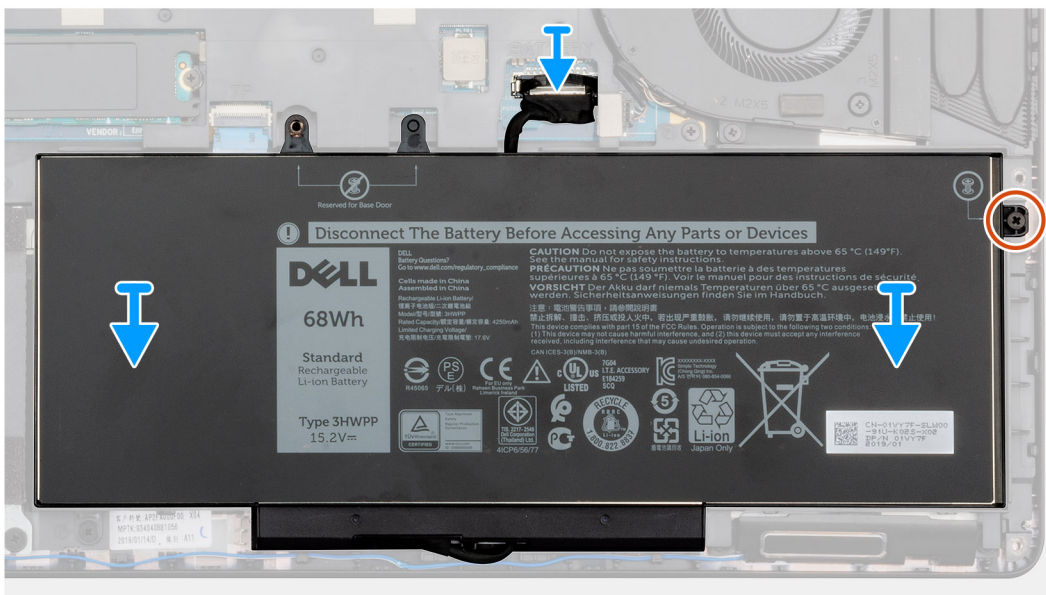
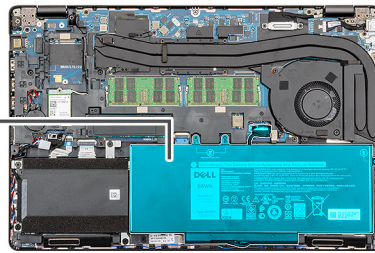
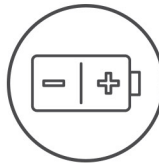

### Kroky

1. Umístěte baterii na sestavu opěrky rukou a klávesnice a zarovnejte zdířky pro šrouby na baterii se zdířkami pro šrouby na sestavě opěrky rukou.
2. Zašroubujte jisticí šroubek (M2x6), kterým je baterie připevněna k počítači.
3. Připojte kabel baterie k základní desce.

### Další kroky

1. Nasaďte [spodní kryt](#).
2. Postupujte podle pokynů v části [Po manipulaci uvnitř počítače](#).

## paměťové moduly,

## Vyjmutí paměťových modulů

### Požadavky

1. Postupujte podle pokynů v části [Před manipulací uvnitř počítače](#).
2. Sejměte [spodní kryt](#).
3. Vyjměte [baterii](#).

### O této úloze

Obrázek znázorňuje umístění paměťového modulu a vizuálně ukazuje postup demontáže.



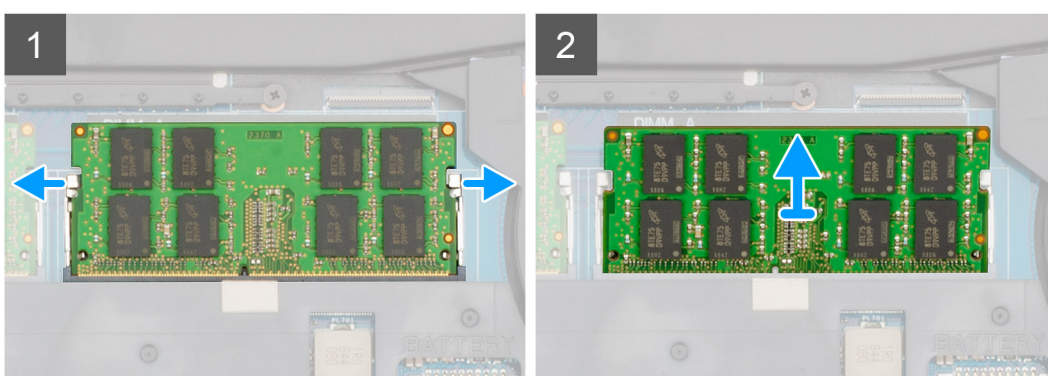
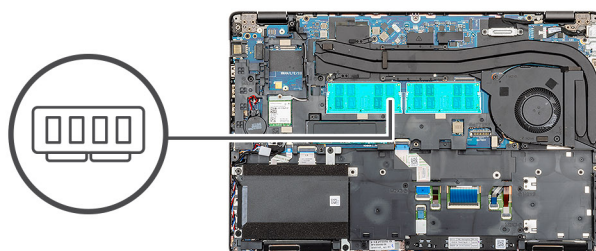
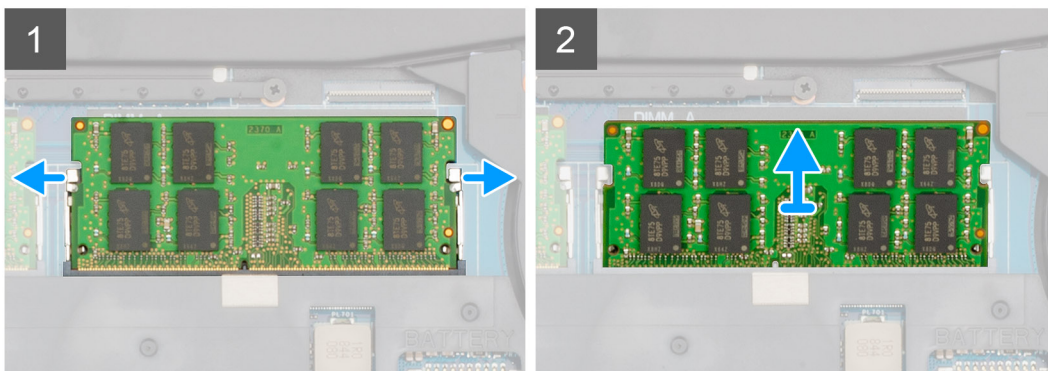
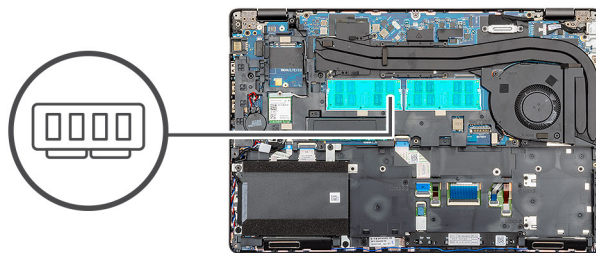

### Kroky

1. Prsty jemně roztáhněte pojistné svorky na obou koncích slotu paměťového modulu tak, aby paměťový modul vyskočil z pozice.
2. Vysuňte a vyjměte paměťový modul ze slotu na základní desce.

## Vložení paměťových modulů

### Požadavky

Jestliže nahrazujete určitou součástku, vyjměte před montáží stávající součástku.

### O této úloze

Obrázek znázorňuje umístění paměťového modulu a vizuálně ukazuje postup montáže.

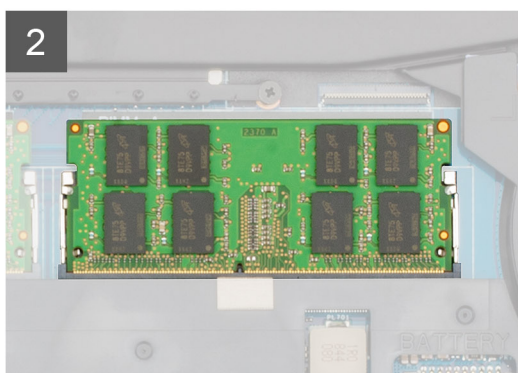
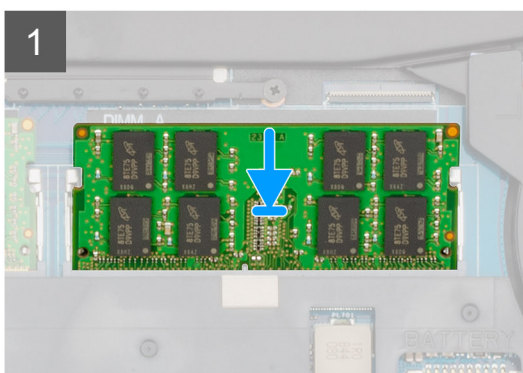
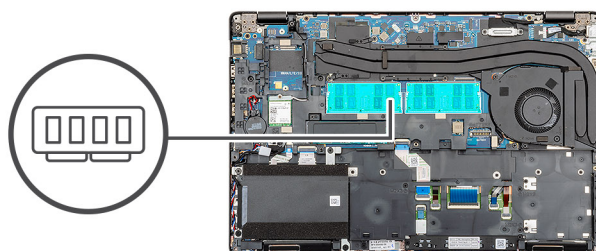
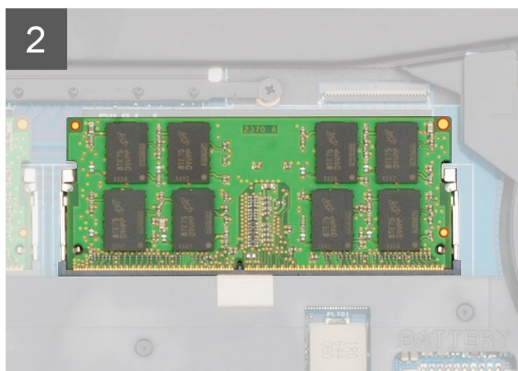
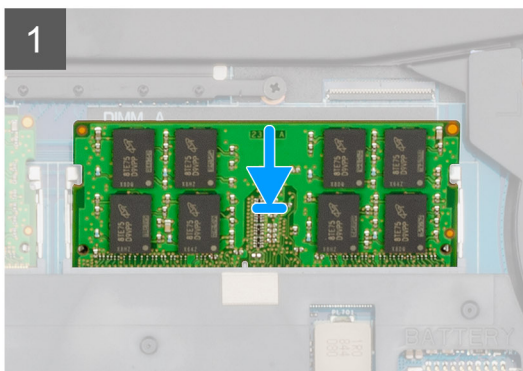
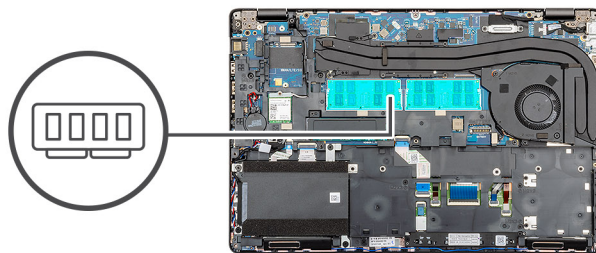

### Kroky

1. Zarovnejte zářez na hraně paměťového modulu s výčnělkem na slotu paměťového modulu.
2. Zasuňte paměťový modul pod úhlem pevně do slotu.
3. Zatlačte na paměťový modul směrem dolů, aby zapadl na místo.

**i** **POZNÁMKA:** Jestliže neuslyšíte cvaknutí, modul vyjměte a postup vkládání zopakujte.

### Další kroky

1. Nainstalujte [baterii](#).
2. Nasaďte [spodní kryt](#).
3. Postupujte podle pokynů v části [Po manipulaci uvnitř počítače](#).

# Karta WLAN

## Vyjmutí karty WLAN

### Požadavky

1. Postupujte podle pokynů v části [Před manipulací uvnitř počítače](#).
2. Sejměte [spodní kryt](#).
3. Vyjměte [baterii](#).

### O této úloze

Obrázek znázorňuje umístění karty WLAN a vizuálně ukazuje postup demontáže.





1x  
M2x3

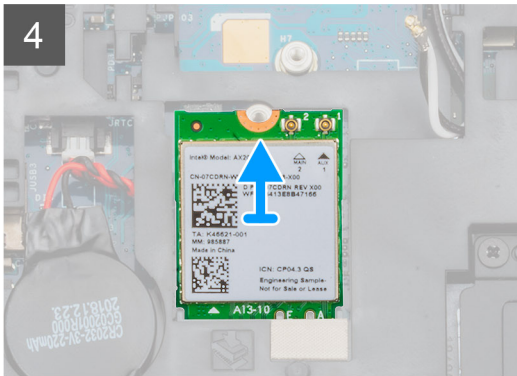
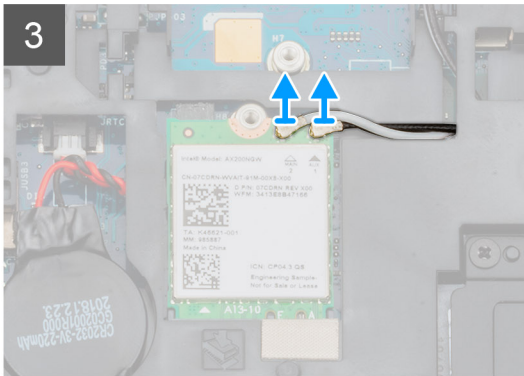
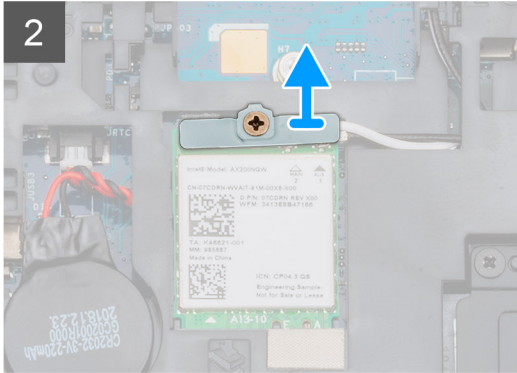
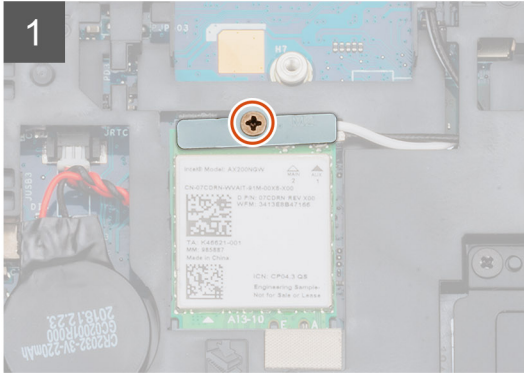
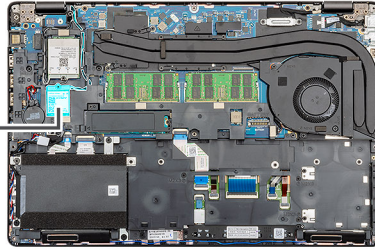

1x  
M2x3

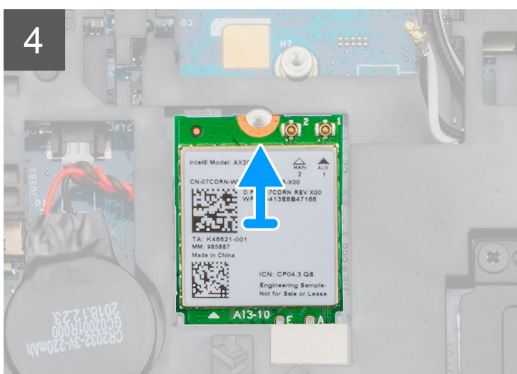
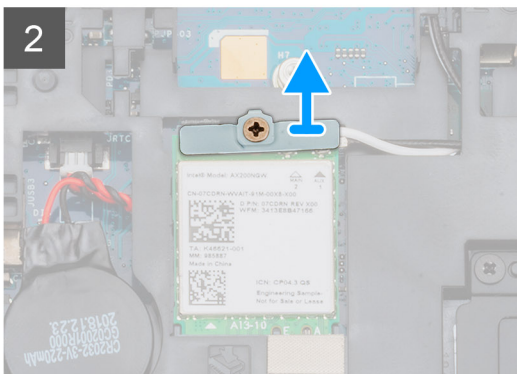
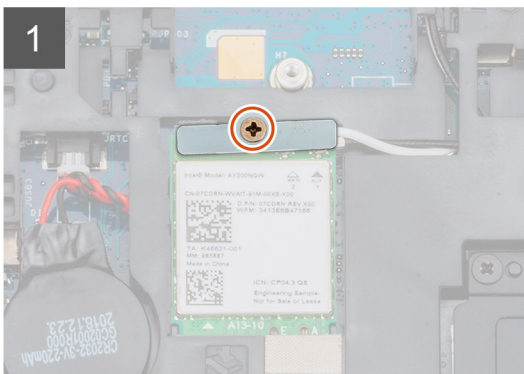
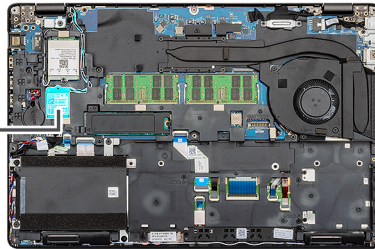

### **Kroky**

1. V počítači najděte kartu WLAN.
2. Vyšroubujte šroub (M2x3), kterým je připevněn držák karty WLAN.
3. Vyjměte držák karty WLAN z počítače.
4. Odpojte kabely WLAN od modulu karty WLAN.
5. Vyjměte kartu WLAN z počítače.

## **Montáž karty WLAN**

### **Požadavky**

Jestliže nahrazujete určitou součástku, vyjměte před montáží stávající součástku.

### **O této úloze**

Obrázek znázorňuje umístění karty WLAN a vizuálně ukazuje postup montáže.



1x  
M2x3

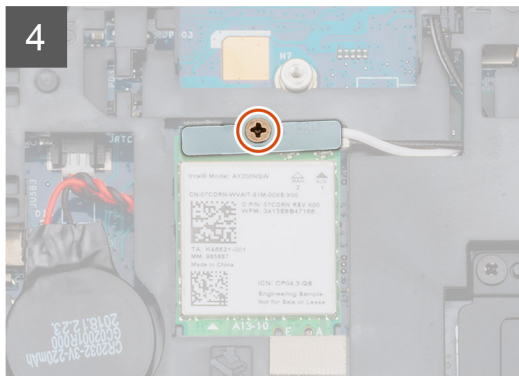
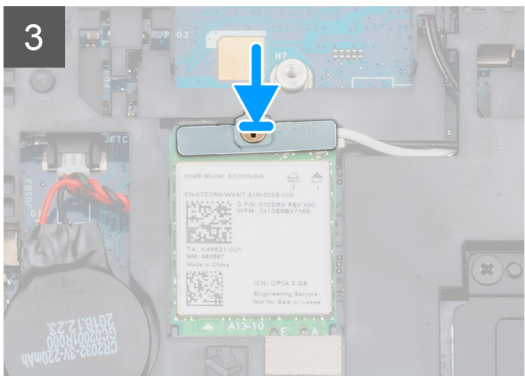
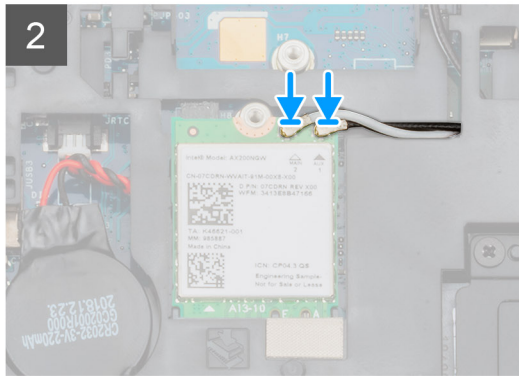
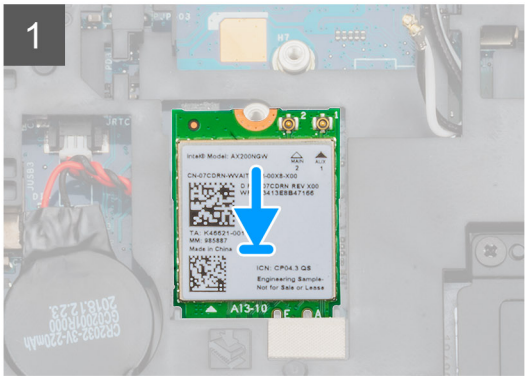
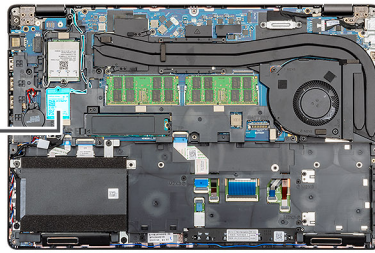

1x  
M2x3

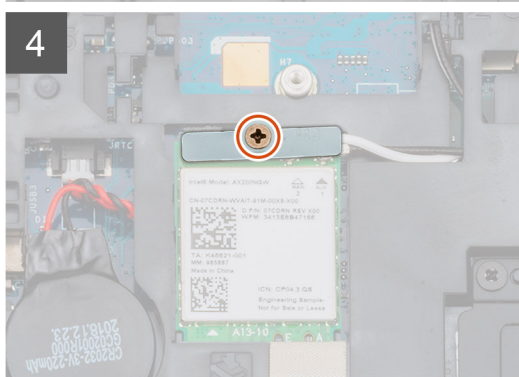
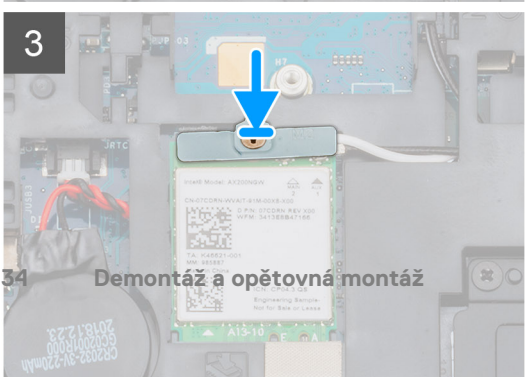
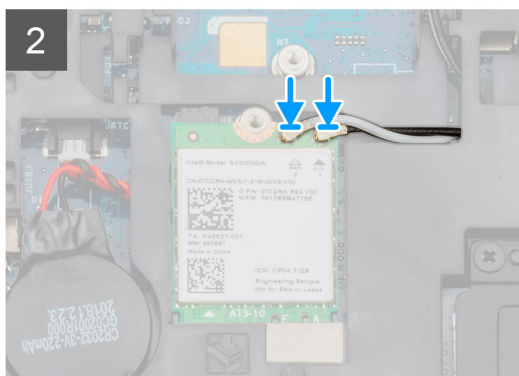
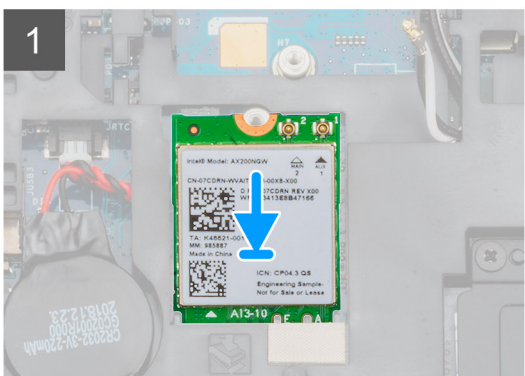
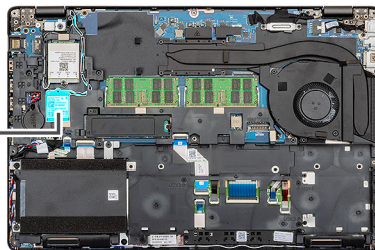



### Kroky

1. V počítači najděte slot na kartu WLAN.
2. Zasuňte kartu WLAN do slotu na základní desce.
3. Připojte kabely karty WLAN k modulu WLAN.
4. Položte držák WLAN na kartu WLAN a připevněte jej šroubem (M2x3).

### Další kroky

1. Nainstalujte [baterii](#).
2. Nasaďte [spodní kryt](#).
3. Postupujte podle pokynů v části [Po manipulaci uvnitř počítače](#).

## karta WWAN

### Demontáž karty WWAN

#### Požadavky

1. Postupujte podle pokynů v části [Před manipulací uvnitř počítače](#).
2. Sejměte [spodní kryt](#).
3. Vyjměte [baterii](#).

#### O této úloze

Obrázek znázorňuje umístění karty WWAN a postup vyjmutí.



1x  
M2X3

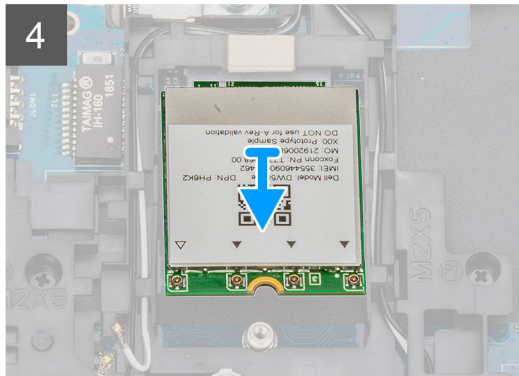
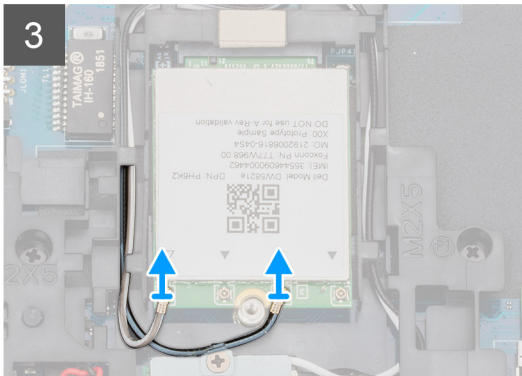
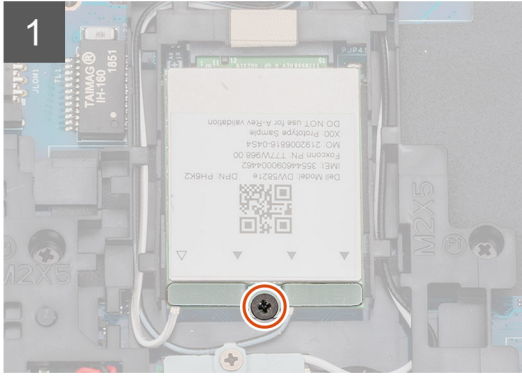
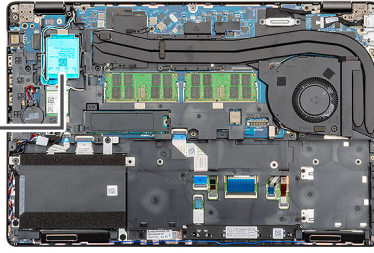

1x  
M2X3

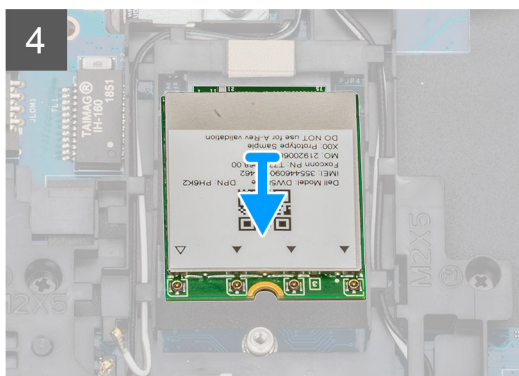
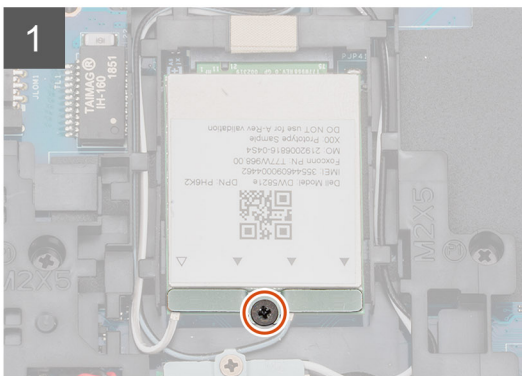
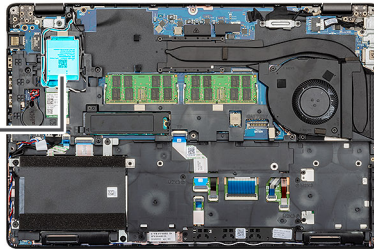

36 Demontáž a opětovná montáž



### **Kroky**

1. V počítači najděte kartu WWAN.
2. Vyšroubujte šroub (M2x3), jímž je kovový držák WWAN připevněn k počítači.
3. Zvedněte kovový držák WWAN z počítače.
4. Odpojte kabely WWAN od modulu karty WWAN.
5. Vysuňte kartu WWAN z počítače.

## **Montáž karty WWAN**

### **Požadavky**

Jestliže nahrazujete určitou součástku, vyjměte před montáží stávající součástku.

### **O této úloze**

Obrázek znázorňuje umístění karty WWAN a postup montáže.



1x  
M2X3

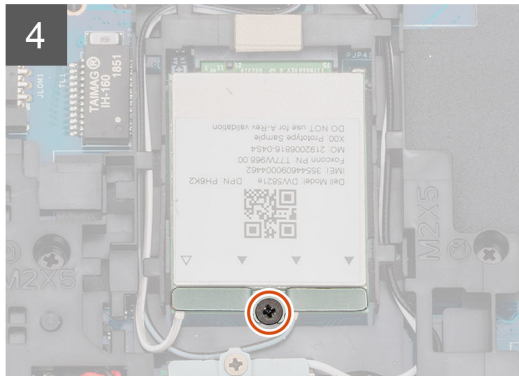
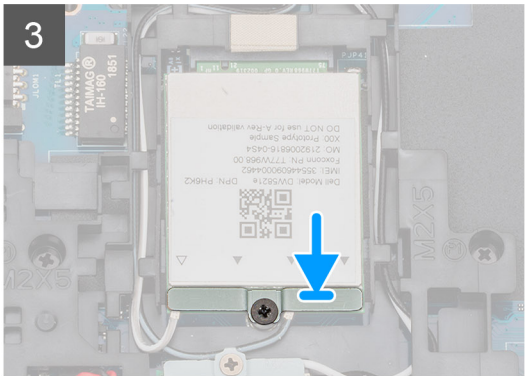
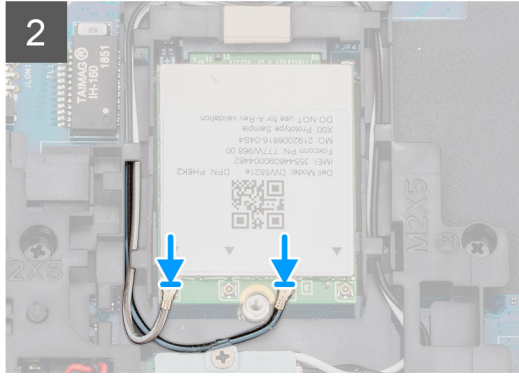
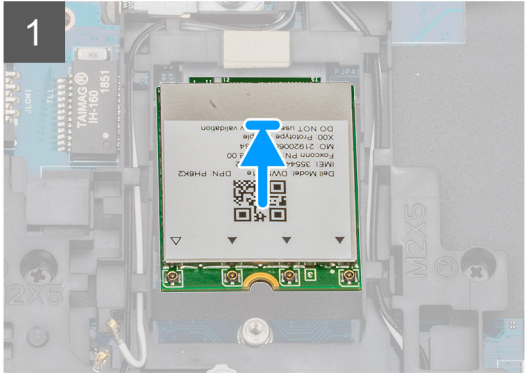
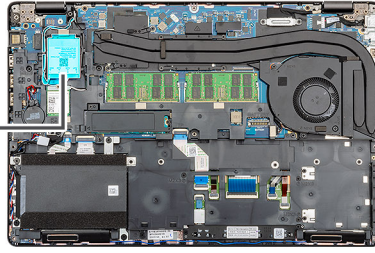

1x  
M2X3

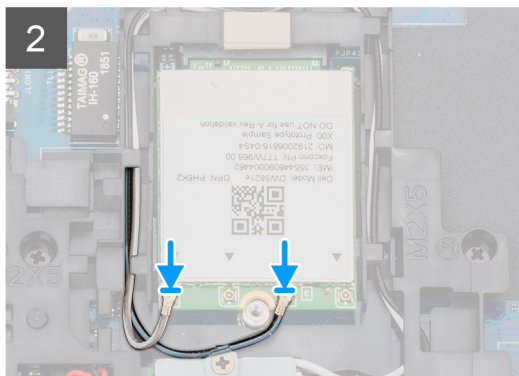
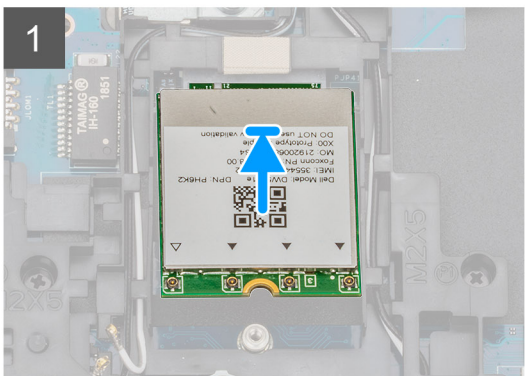
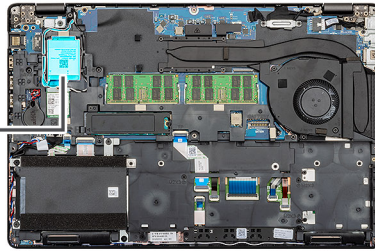

38 Demontáž a opětovná montáž

### Kroky

1. V počítači najděte slot na kartu WWAN.
2. Zasuňte kartu WWAN do slotu v počítači.
3. Připojte kabely WWAN k modulu karty WWAN.
4. Položte kovový držák na modul karty WWAN.
5. Pomocí šroubu (M2x3) připevněte modul k počítači.

### Další kroky

1. Nainstalujte [baterii](#).
2. Nasaďte [spodní kryt](#).
3. Postupujte podle pokynů v části [Po manipulaci uvnitř počítače](#).

## Pevný disk

### Demontáž pevného disku

#### Požadavky

1. Postupujte podle pokynů v části [Před manipulací uvnitř počítače](#).
2. Sejměte [spodní kryt](#).
3. Vyjměte [baterii](#).

#### O této úloze

Obrázek znázorňuje umístění pevného disku a postup demontáže.



4x  
M2x2.7

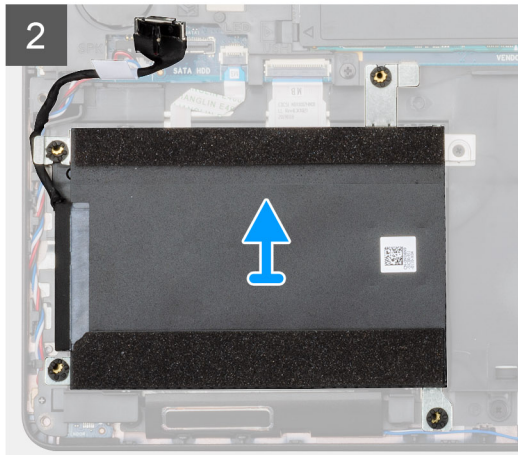
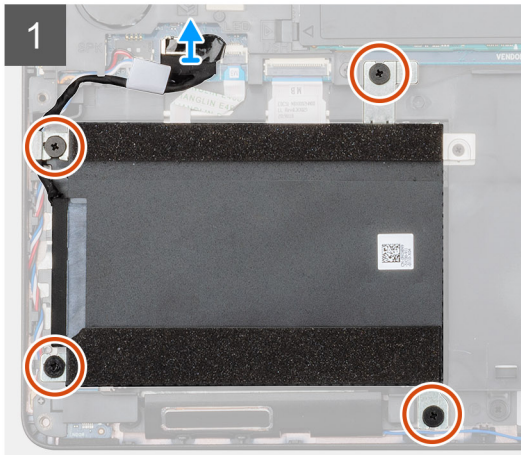
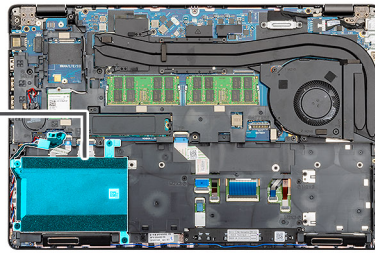

4x  
M2x2.7

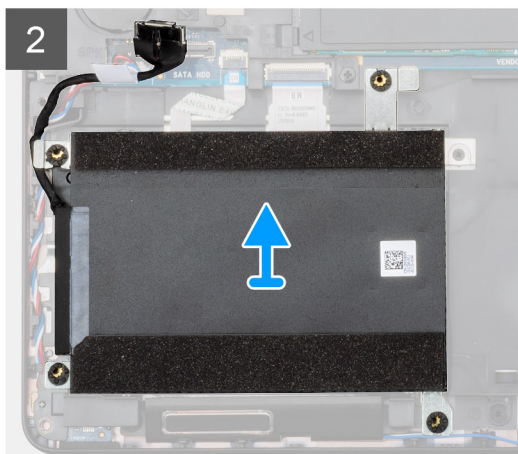
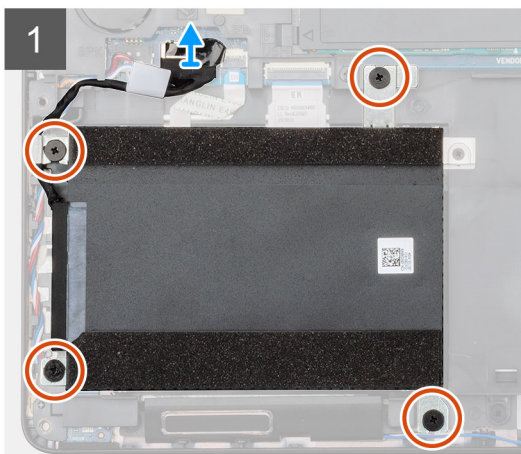
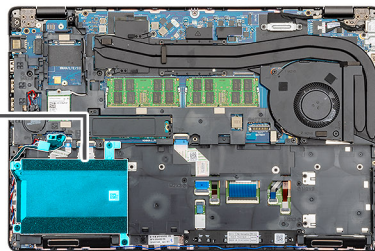

### Kroky

1. Najděte v počítači pevný disk.
2. Odpojte kabel pevného disku od základní desky.
3. Odstraňte čtyři šrouby (M2x2,7), kterými je pevný disk připevněn k základní desce.
4. Vyjměte pevný disk z počítače.



# Montáž pevného disku

## Požadavky

Jestliže nahrazujete určitou součástku, vyjměte před montáží stávající součástku.

## O této úloze

Obrázek znázorňuje umístění pevného disku a postup montáže.



4x  
M2x2.7

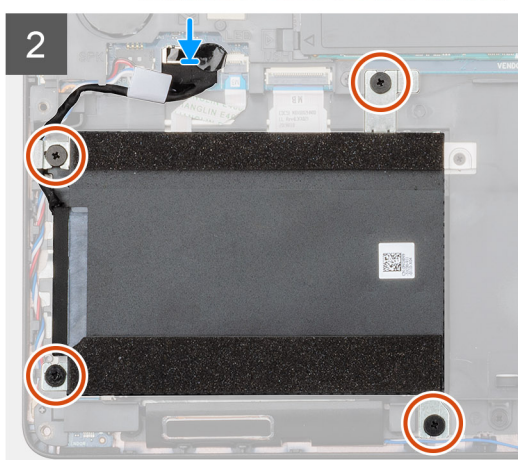
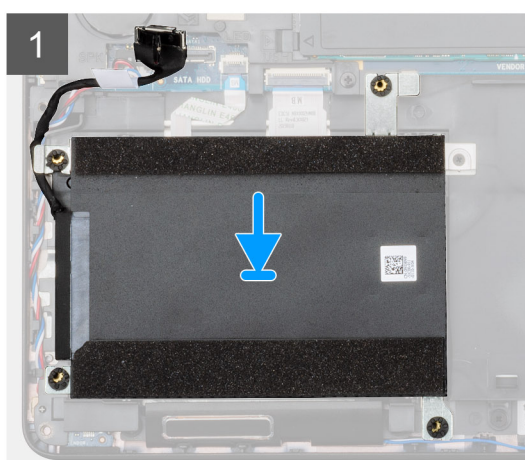
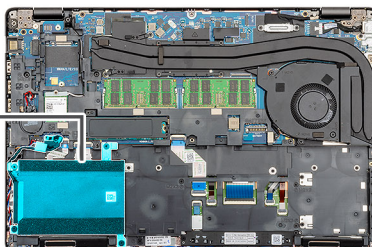

4x  
M2x2.7

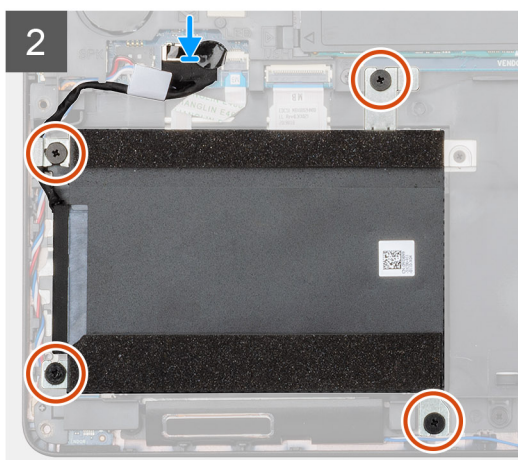
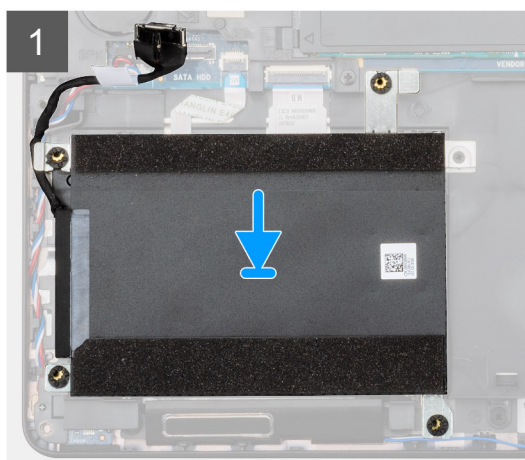
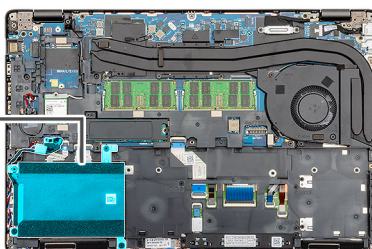

### Kroky

1. V počítači najděte slot na základní desku.
2. Zarovnejte a namontujte pevný disk do počítače.
3. Zašroubujte čtyři šrouby (M2x2,7), jimiž je pevný disk připevněn k počítači.
4. Připojte kabel pevného disku ke konektoru na základní desce.

### Další kroky

1. Nainstalujte [baterii](#).
2. Nasadte [spodní kryt](#).
3. Postupujte podle pokynů v části [Po manipulaci uvnitř počítače](#).

## Knoflíková baterie

### Vyjmutí knoflíkové baterie

#### Požadavky

1. Postupujte podle pokynů v části [Před manipulací uvnitř počítače](#).
2. Sejměte [spodní kryt](#).
3. Vyjměte [baterii](#).

#### O této úloze

Obrázek znázorňuje umístění knoflíkové baterie a postup demontáže.

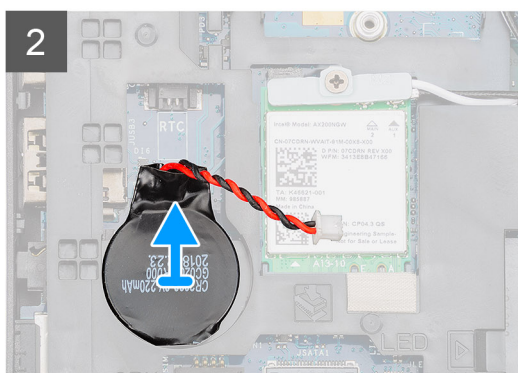
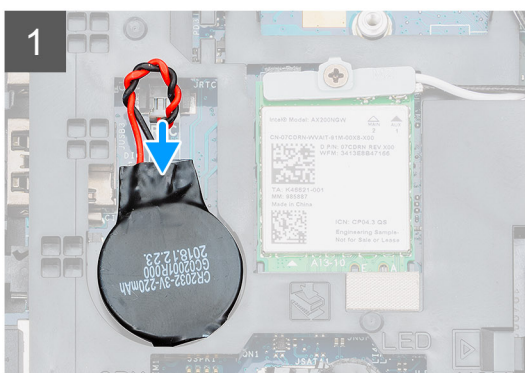
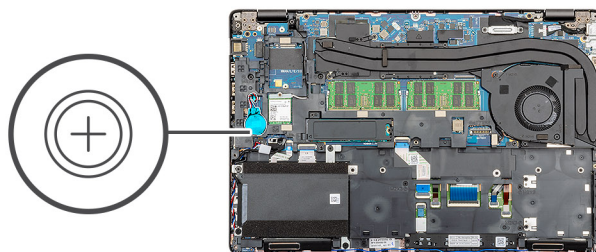
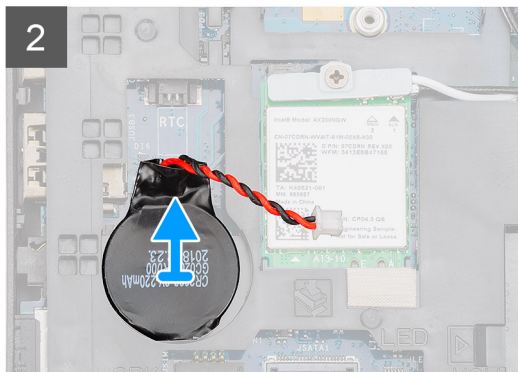
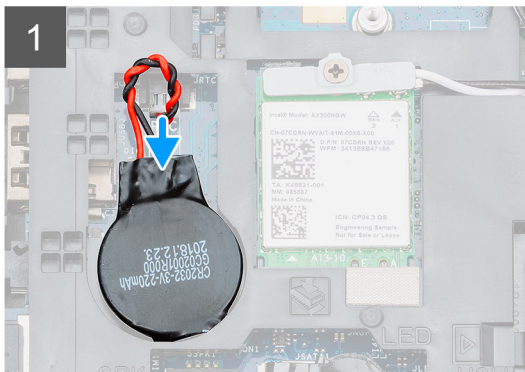
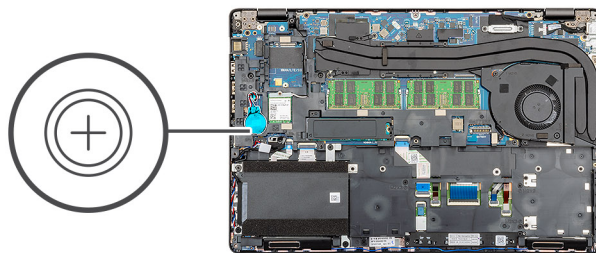

### Kroky

1. Vyhleďte v počítači knoflíkovou baterii.
2. Odpojte kabel knoflíkové baterie od základní desky.
3. Vyměňte knoflíkovou baterii z počítače.

## Vložení knoflíkové baterie

### Požadavky

Jestliže nahrazujete určitou součástku, vyměňte před montáží stávající součástku.

### O této úloze

Obrázek znázorňuje umístění knoflíkové baterie a postup montáže.



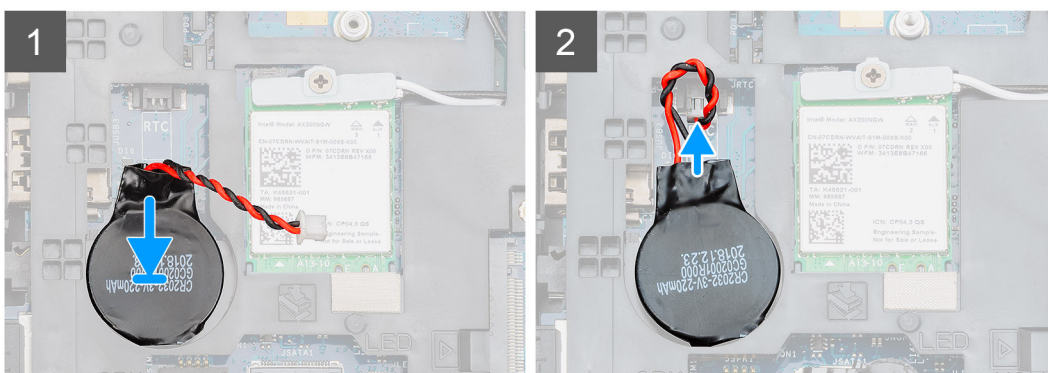
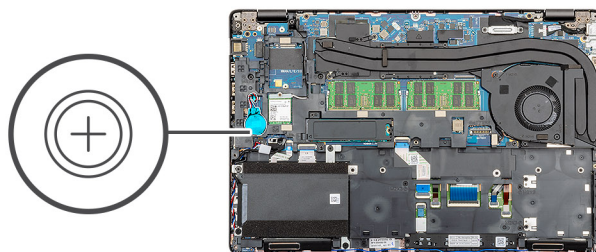
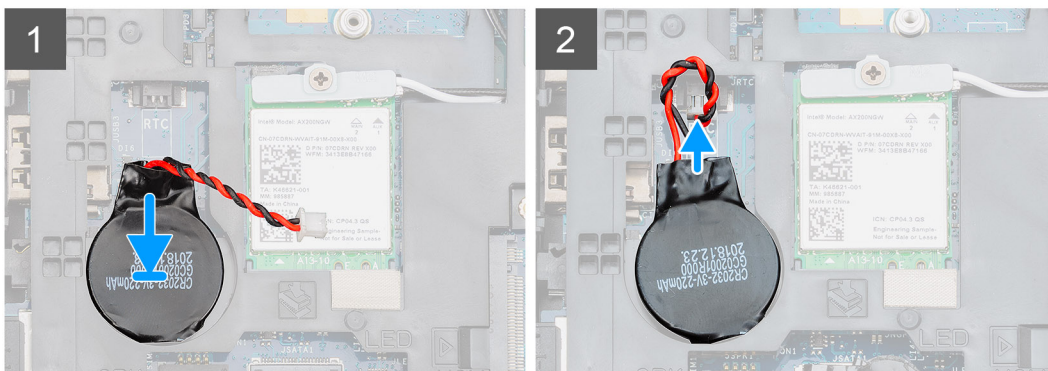
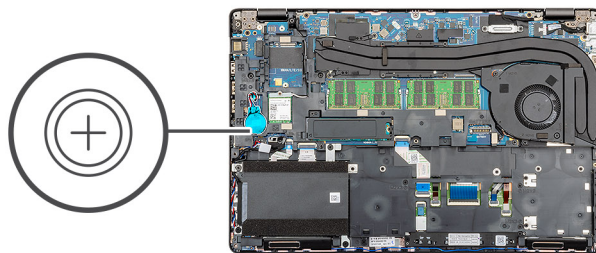

### Kroky

1. Vyhledejte v počítači slot na knoflíkovou baterii.
2. Vložte knoflíkovou baterii do slotu.
3. Připojte kabel knoflíkové baterie k základní desce.

### Další kroky

1. Nainstalujte [baterii](#).
2. Nasaďte [spodní kryt](#).
3. Postupujte podle pokynů v části [Po manipulaci uvnitř počítače](#).



# Napájecí port

## Demontáž portu stejnosměrného napájení

### Požadavky

1. Postupujte podle pokynů v části [Před manipulací uvnitř počítače](#).
2. Sejměte [spodní kryt](#).
3. Vyjměte [baterii](#).
4. Vyjměte [chladič](#).

### O této úloze

Obrázek znázorňuje umístění portu stejnosměrného napájení a postup demontáže.



2x  
M2x5

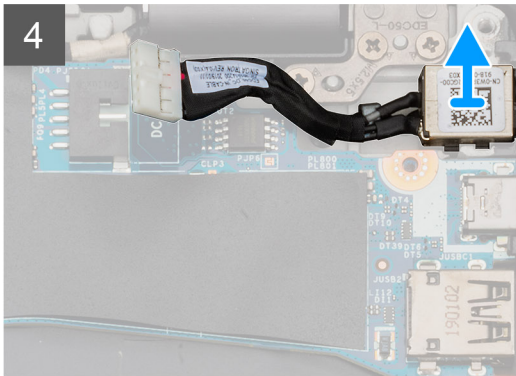
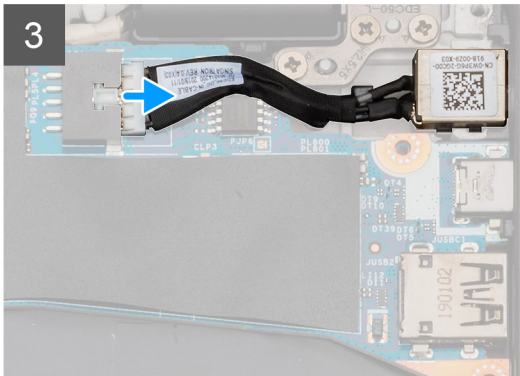
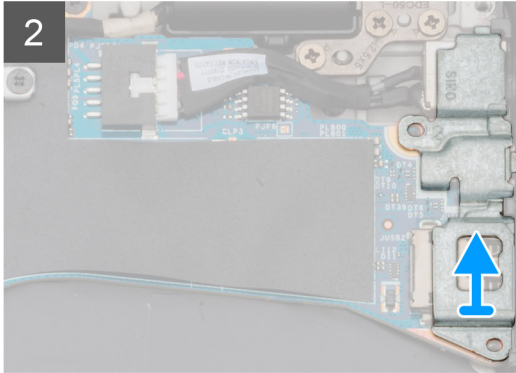
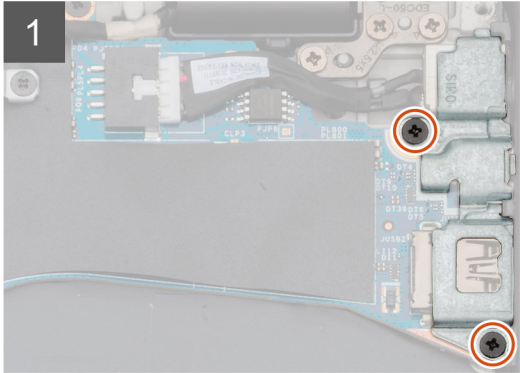
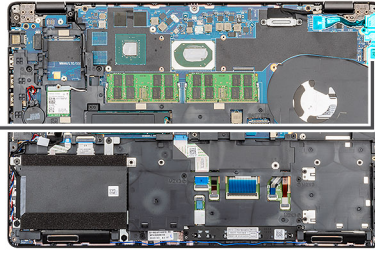
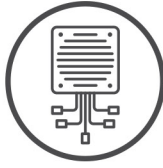

2x  
M2x5

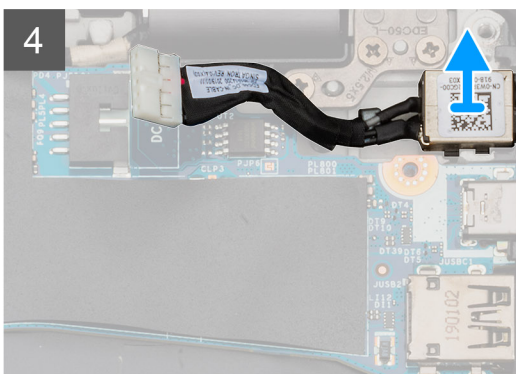
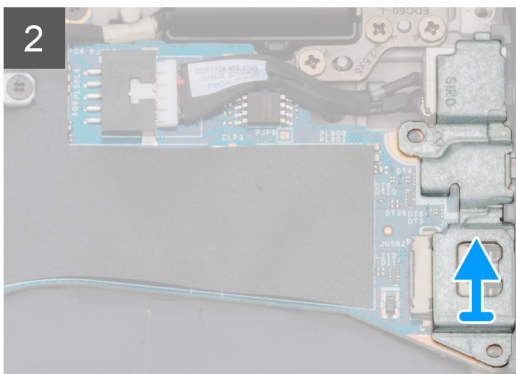
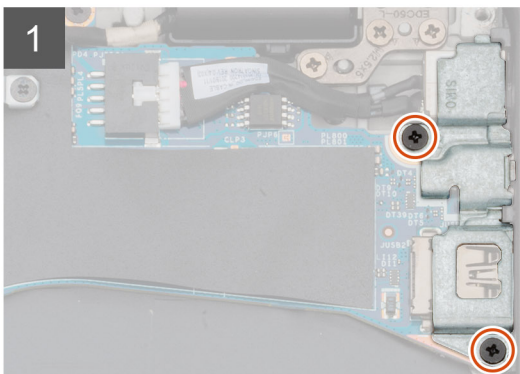
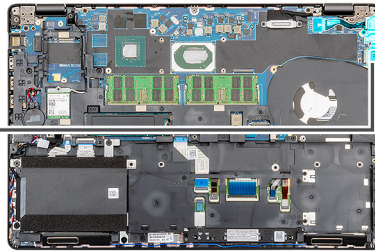
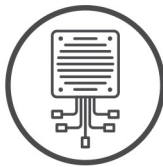

### **Kroky**

1. V počítači najděte port stejnosměrného napájení.
2. Vyměňte dva šrouby (M2x5), jimiž je přichycen kovový držák portu stejnosměrného napájení.
3. Vyměňte kovový držák portu stejnosměrného napájení z počítače.
4. Odpojte kabel napájecího portu ze základní desky.
5. Vyměňte port stejnosměrného napájení z počítače.

## **Montáž portu stejnosměrného napájení**

### **Požadavky**

Jestliže nahrazujete určitou součástku, vyměňte před montáží stávající součástku.

### **O této úloze**

Obrázek znázorňuje umístění portu stejnosměrného napájení a postup montáže.





2x  
M2x5

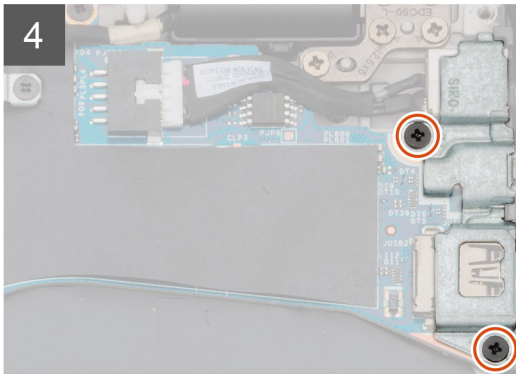
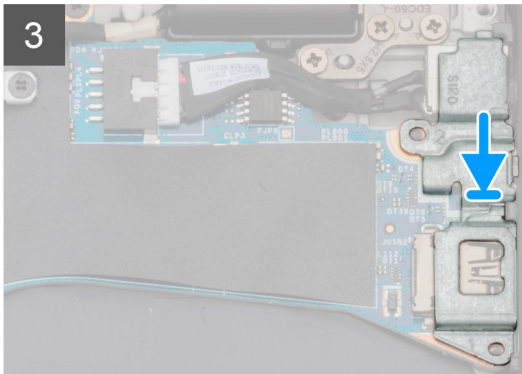
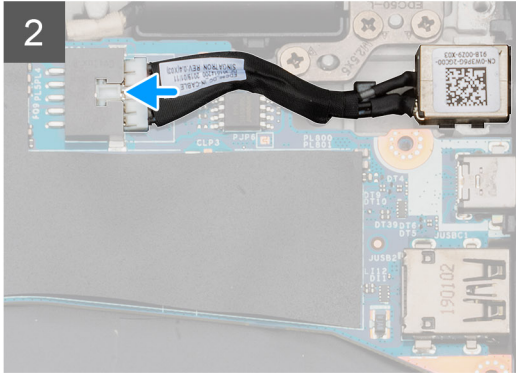
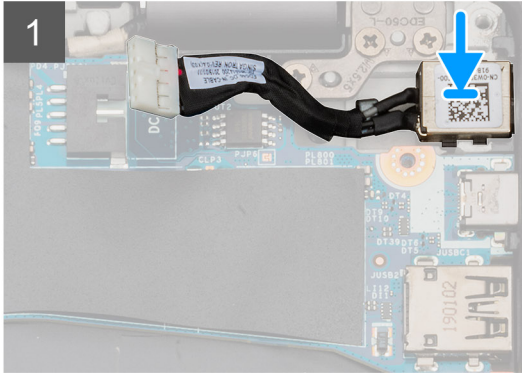
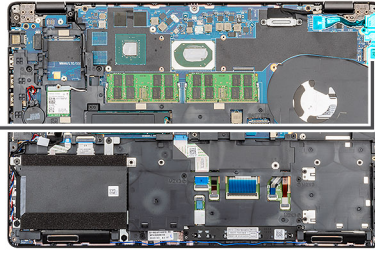
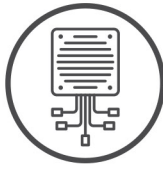

2x  
M2x5

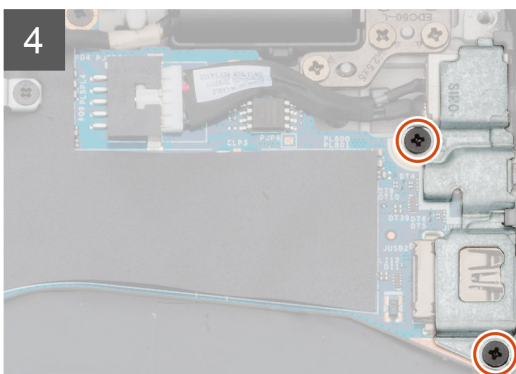
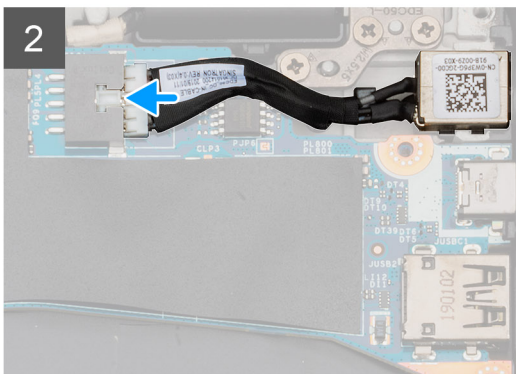
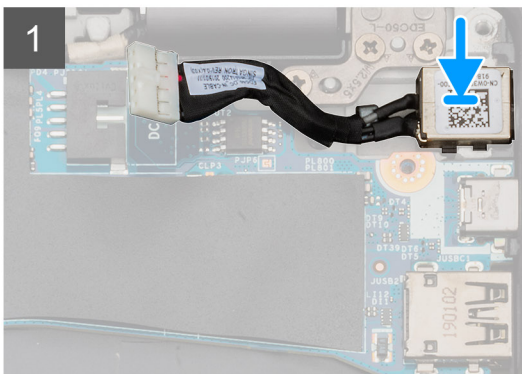
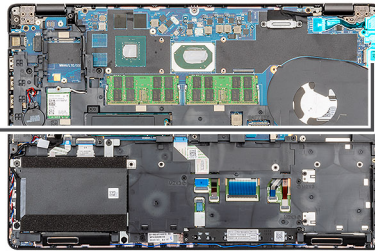
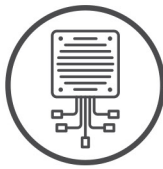

### Kroky

1. V počítači najděte slot na port stejnosměrného napájení.
2. Vložte port stejnosměrného napájení do slotu v počítači.
3. Připojte napájecí kabel k základní desce.
4. Na port stejnosměrného napájení položte kovový držák.
5. Zašroubujte dva šrouby (M2x5), jimiž je kovový držák napájecího portu připevněn k základní desce.

### Další kroky

1. Namontujte [chladič \(pouze samostatný\)](#).
2. Nainstalujte [baterii](#).
3. Nasaďte [spodní kryt](#).
4. Postupujte podle pokynů v části [Po manipulaci uvnitř počítače](#).

## Disk SSD

### Vyjmutí disku SSD

#### Požadavky

1. Postupujte podle pokynů v části [Před manipulací uvnitř počítače](#).
2. Sejměte [spodní kryt](#).
3. Vyjměte [baterii](#).

#### O této úloze

Obrázek znázorňuje umístění disku SSD a postup demontáže.



2x  
M2x3

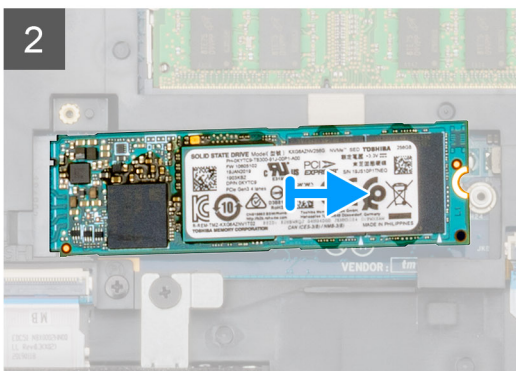
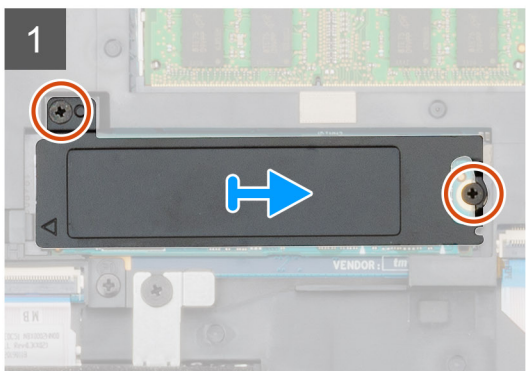
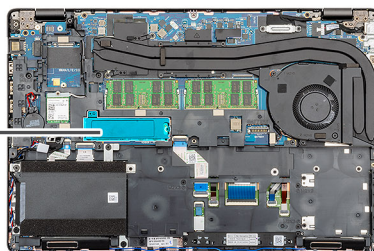

2x  
M2x3

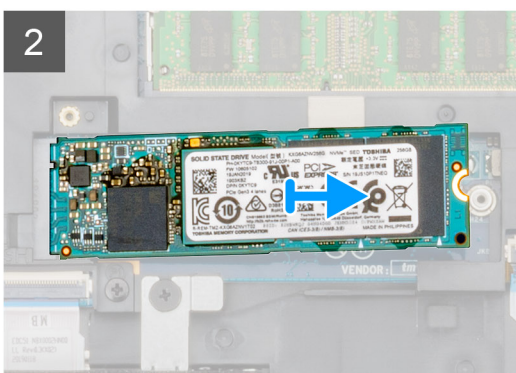
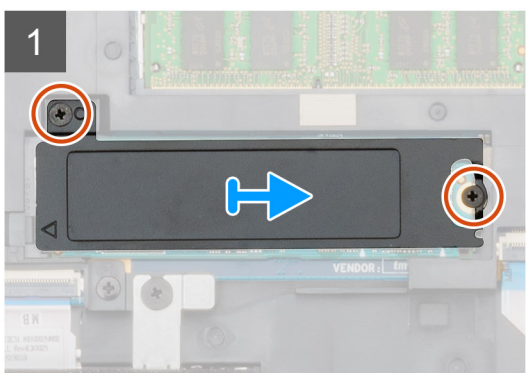
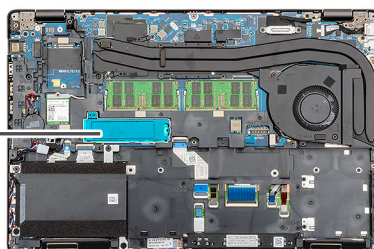

## Kroky

1. Najděte v počítači disk SSD.
2. Demontujte dva šrouby (M2x3), jimiž je modul disku SSD připevněn k počítači.
3. Vyjměte chladič podložku disku SSD a vysuňte disk SSD z počítače.

## Instalace disku SSD

### Požadavky

Jestliže nahrazujete určitou součástku, vyjměte před montáží stávající součástku.

### O této úloze

Obrázek znázorňuje umístění disku SSD a postup montáže.





2x  
M2x3

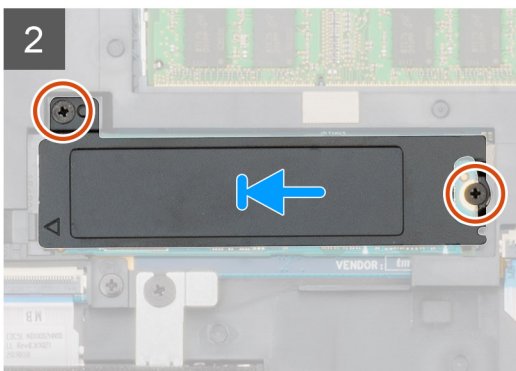
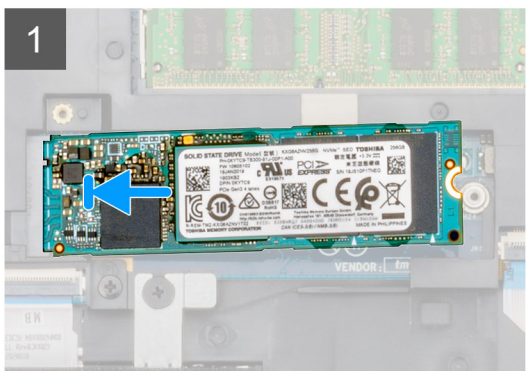
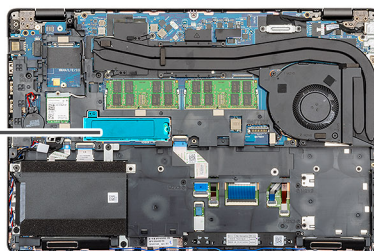

2x  
M2x3

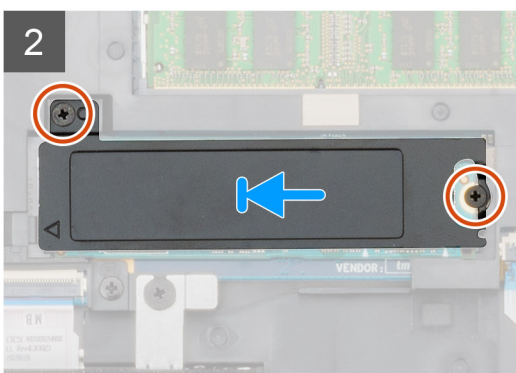
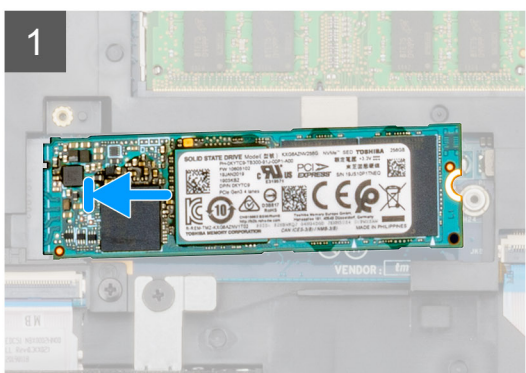
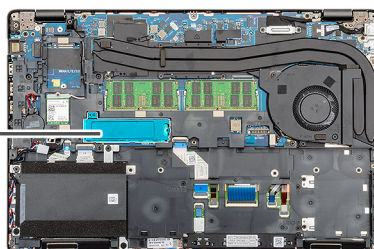

### Kroky

1. V počítači najděte slot na disk SSD.
2. Zasuňte disk SSD do slotu.
3. Na modul disku SSD položte chladič podložku.
4. Zašroubujte dva šrouby (M2x3), jimiž je modul disku SSD připevněn k počítači.

### Další kroky

1. Nainstalujte [baterii](#).
2. Nasadte [spodní kryt](#).
3. Postupujte podle pokynů v části [Po manipulaci uvnitř počítače](#).

# Vnitřní rám

## Demontáž vnitřního rámu

### Požadavky

1. Postupujte podle pokynů v části [Před manipulací uvnitř počítače](#).
2. Sejměte [spodní kryt](#).
3. Vyjměte [baterii](#).
4. Vyjměte [disk SSD](#).
5. Vyjměte [pevný disk](#).
6. Vyjměte [kارتu WLAN](#).
7. Vyjměte [kارتu WWAN](#).

### O této úloze

Obrázek znázorňuje umístění vnitřního rámu a postup demontáže.



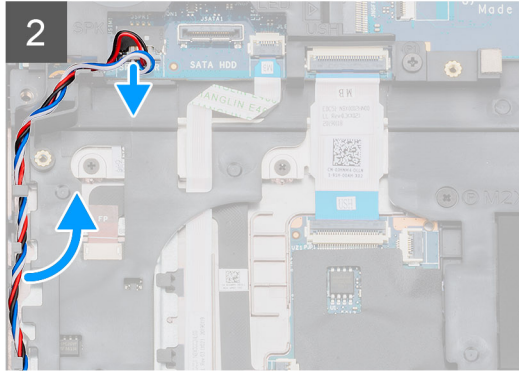
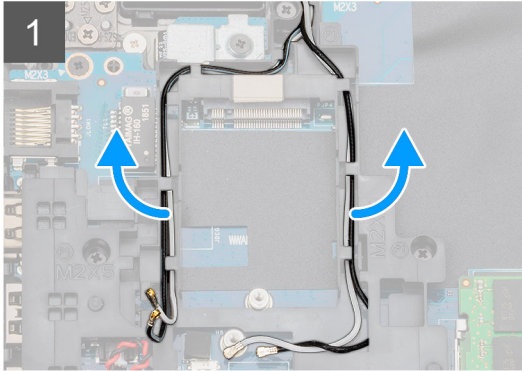
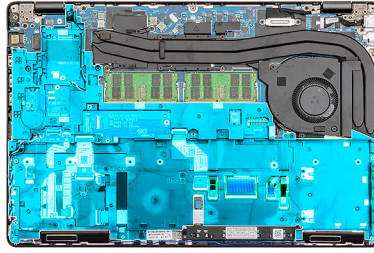

5x  
M2x5



6x  
M2x3

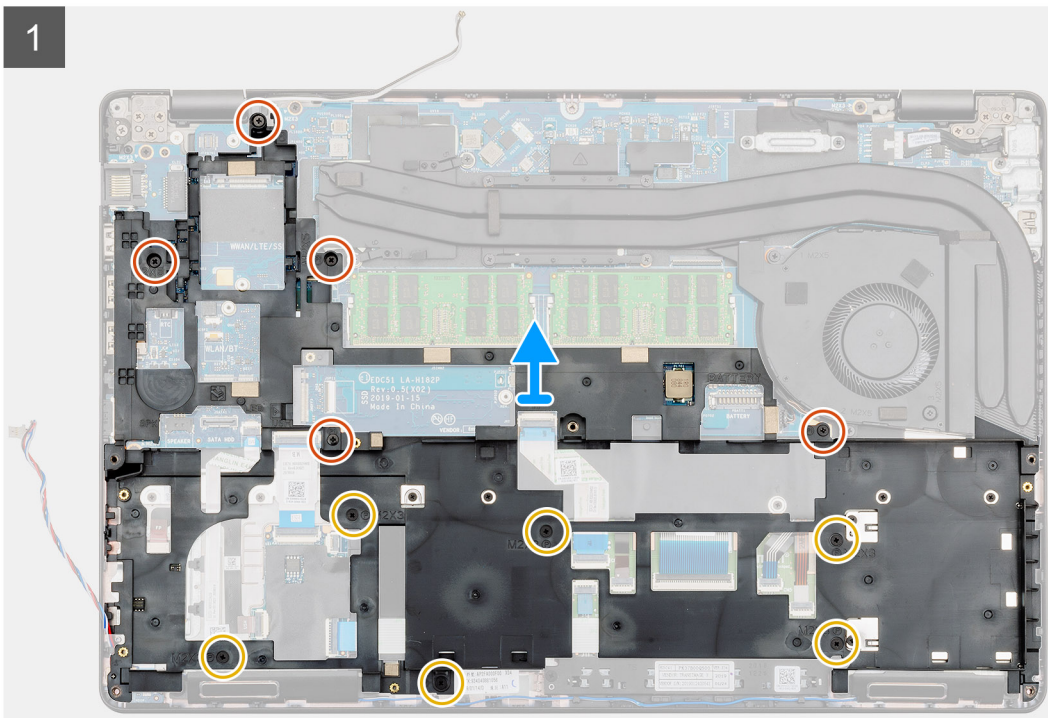
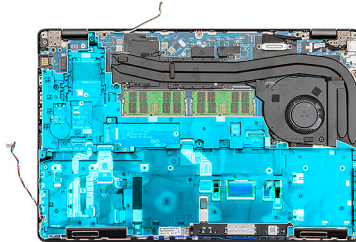

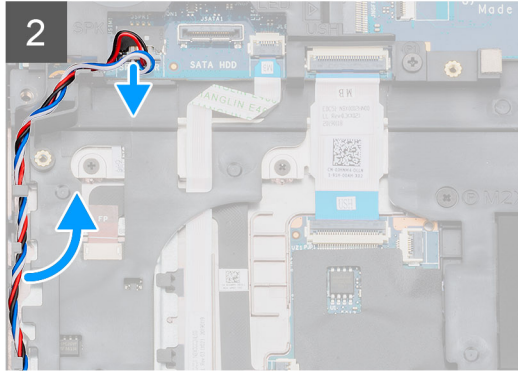
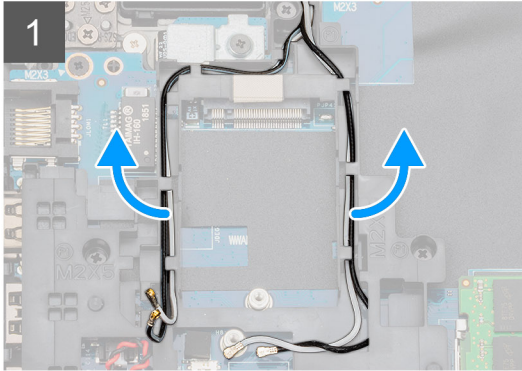
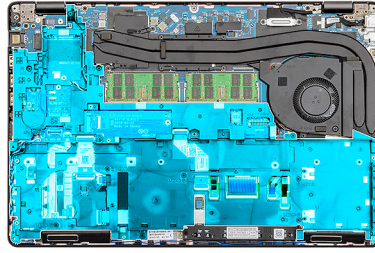

5x  
M2x5



6x  
M2x3

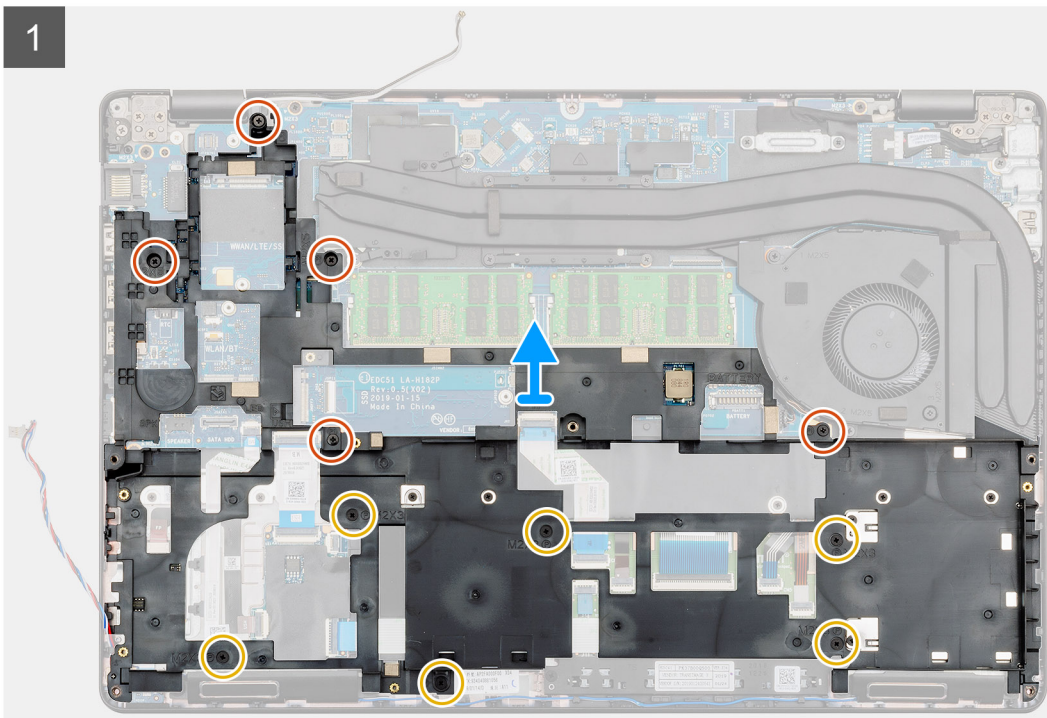
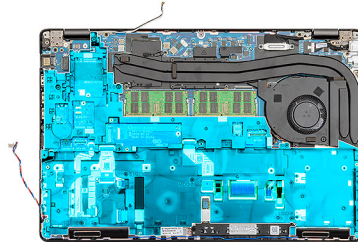

## Kroky

1. V počítači najděte základní desku.
2. Uvolněte kabely karet WWAN a WLAN z vodítek.
3. Odpojte a vytáhněte kabel reproduktoru.

4. Vyšroubujte pět šroubů (M2x5) a šest šroubů (M2x3), jimiž je vnitřní rám připevněn k počítači.
5. Vyjměte vnitřní rám z počítače.

## Montáž vnitřního rámu

### Požadavky

Jestliže nahrazujete určitou součástku, vyjměte před montáží stávající součástku.

### O této úloze

Obrázek znázorňuje umístění vnitřního rámu a postup montáže.





5x  
M2x5



6x  
M2x3

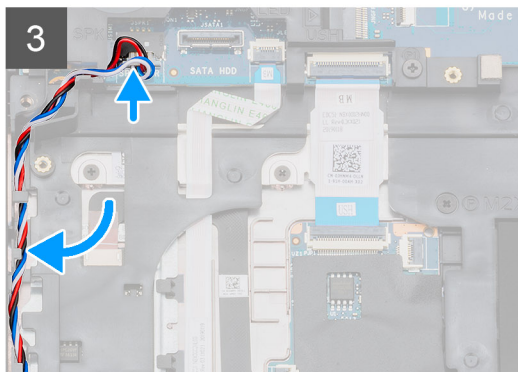
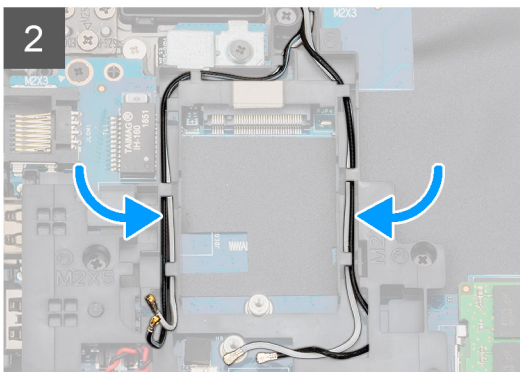
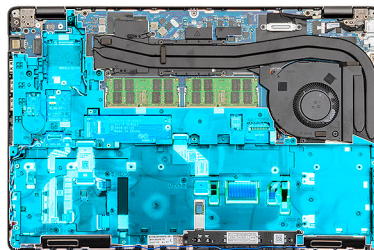
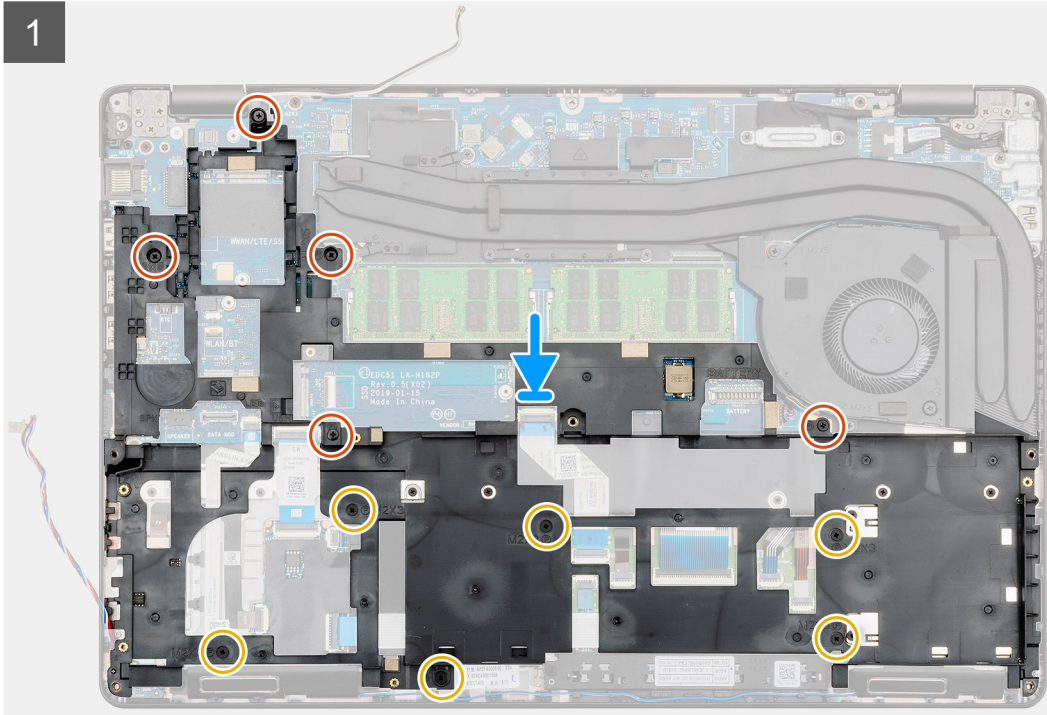
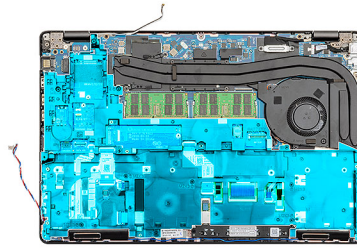



5x  
M2x5



6x  
M2x3

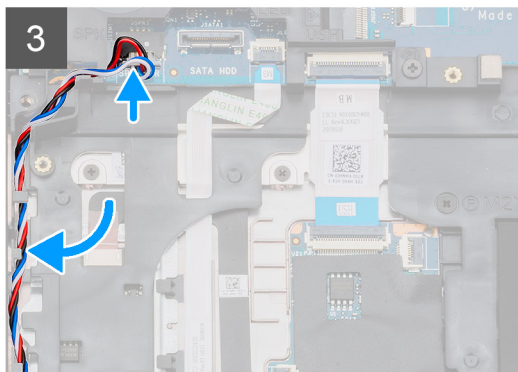
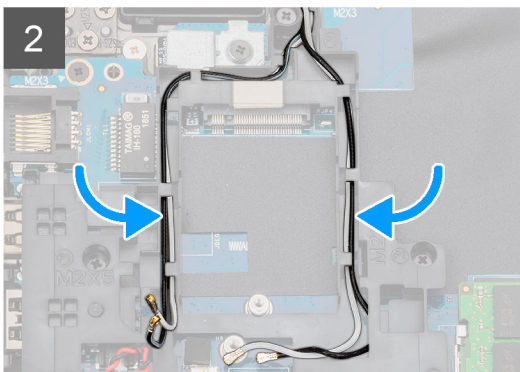
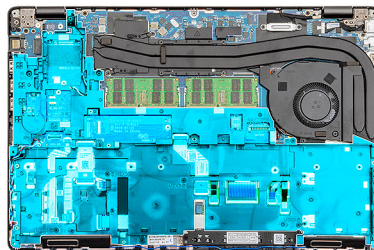
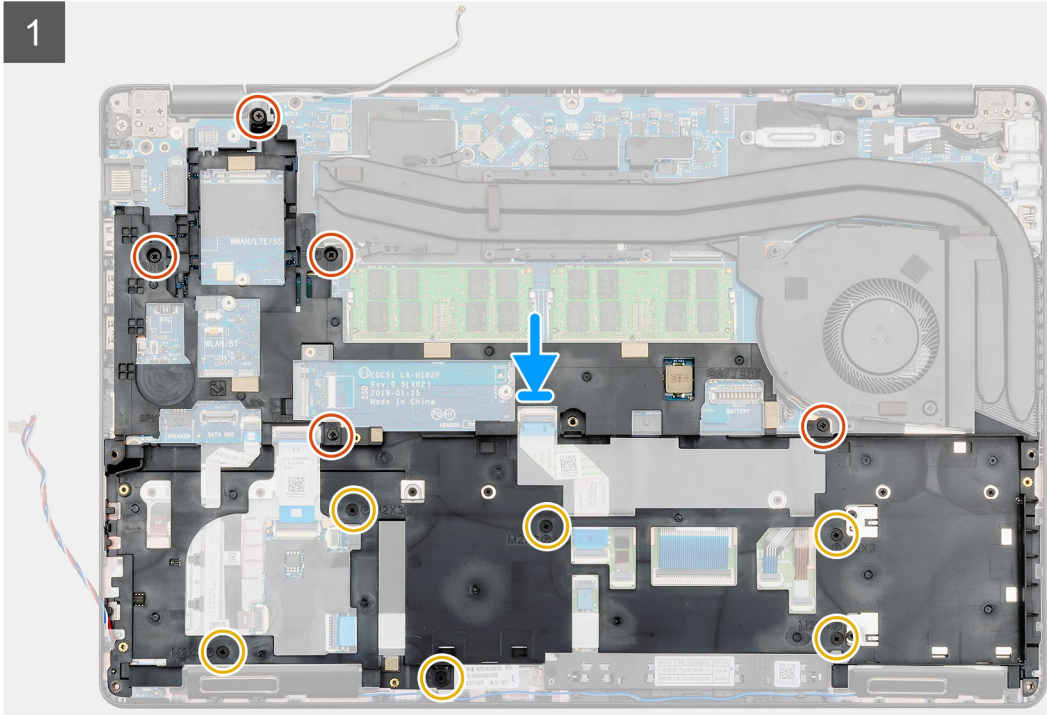
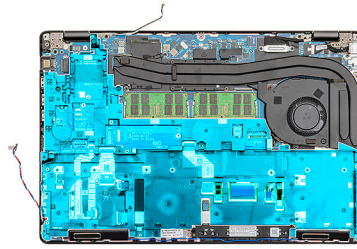

### Kroky

1. V počítači najděte slot na vnitřní rám.
2. Zarovnejte vnitřní rám a vložte jej do slotu v počítači.
3. Zašroubujte pět šroubů (M2x5) a šest šroubů (M2x3), jimiž je vnitřní rám připevněn k počítači.

4. Protáhněte kabely karet WWAN a WLAN upevňovacími svorkami na rámu.
5. Protáhněte kabel reproduktoru skrze upevňovací svorky a připojte jej k základní desce.

#### **Další kroky**

1. Vložte [kartu sítě WWAN](#).
2. Nainstalujte [kartu sítě WLAN](#).
3. Namontujte [pevný disk](#).
4. Namontujte [disk SSD](#).
5. Nainstalujte [baterii](#).
6. Nasaďte [spodní kryt](#).
7. Postupujte podle pokynů v části [Po manipulaci uvnitř počítače](#).

## **Tlačítka dotykové podložky**

### **Tlačítka dotykové podložky**

#### **Demontáž tlačítek dotykové podložky**

##### **Požadavky**

1. Postupujte podle pokynů v části [Před manipulací uvnitř počítače](#).
2. Sejměte [spodní kryt](#).
3. Vyjměte [baterii](#).
4. Vyjměte [disk SSD](#).
5. Vyjměte [pevný disk](#).
6. Vyjměte [kartu WLAN](#).
7. Vyjměte [kartu WWAN](#).
8. Vyjměte [vnitřní rám](#).

##### **O této úloze**

Obrázek znázorňuje umístění tlačítek dotykové podložky a postup demontáže.





2x  
M2x3

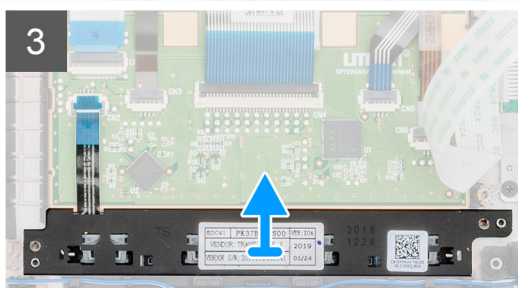
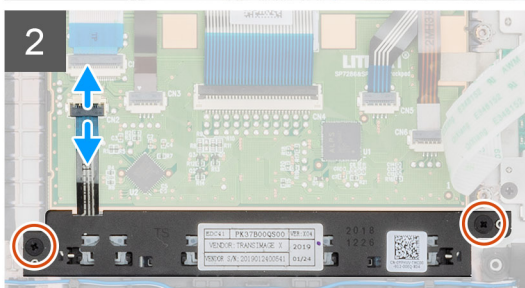
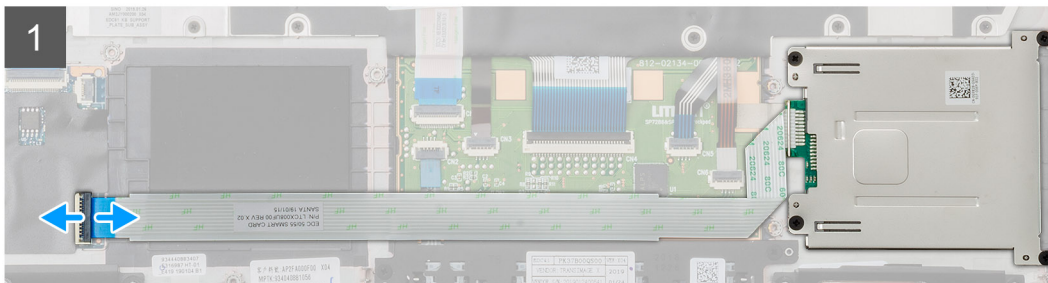
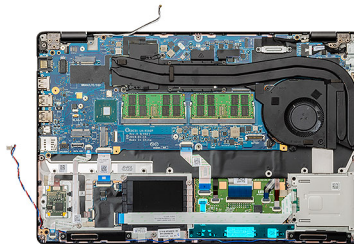

2x  
M2x3

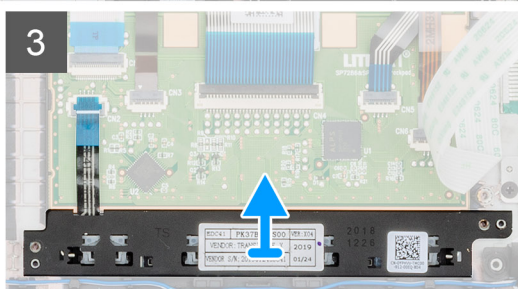
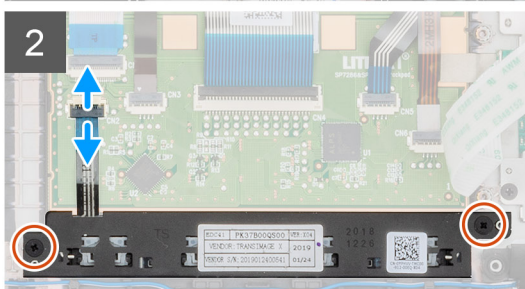
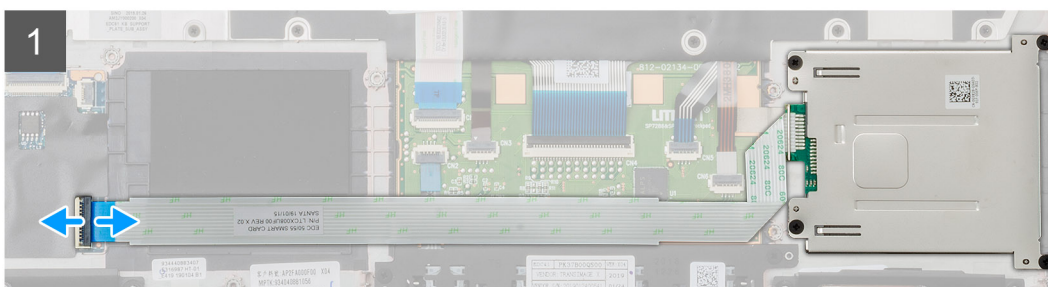
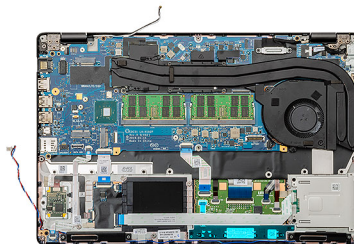

### Kroky

1. V počítači najdete desku tlačítek dotykové podložky.
2. Otevřete západku a odpojte kabel desky čtečky čipových karet od základní desky.

3. Uvolněte západku a odpojte kabel tlačítek dotykové podložky z konektoru.
4. Vyšroubujte dva šrouby (M2x3), jimiž jsou tlačítka dotykové podložky připevněna k opěrce pro dlaň.
5. Vyměňte tlačítka dotykové podložky z počítače.

## Instalace tlačítek do dotykové podložky

### Požadavky

Jestliže nahrazujete určitou součástku, vyjměte před montáží stávající součástku.

### O této úloze

Obrázek znázorňuje umístění tlačítek dotykové podložky a postup montáže.



2x  
M2x3

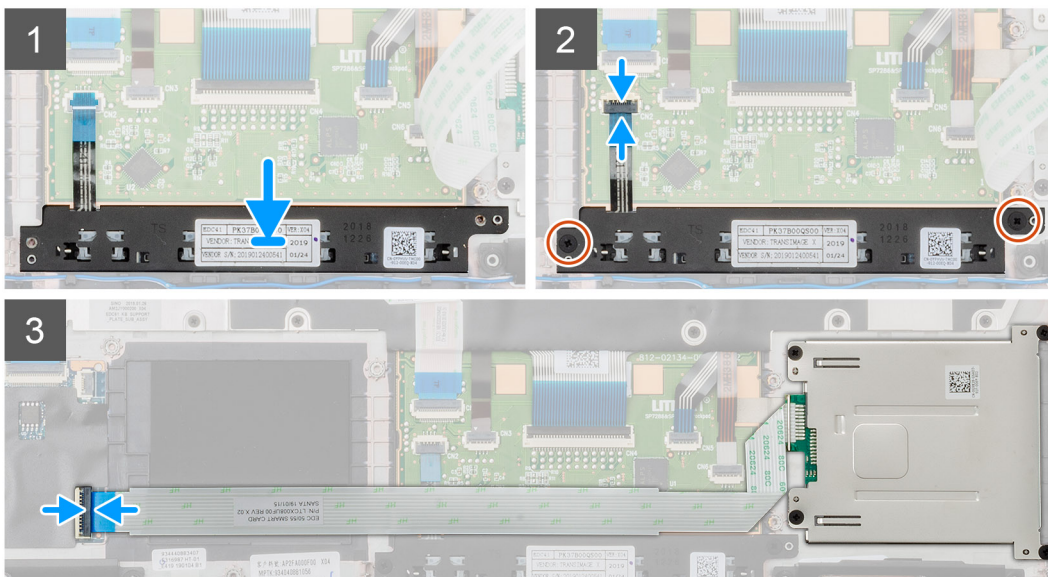
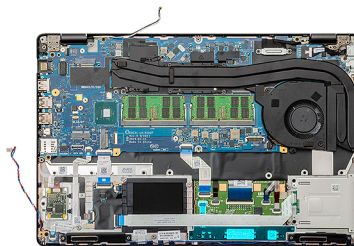

2x  
M2x3

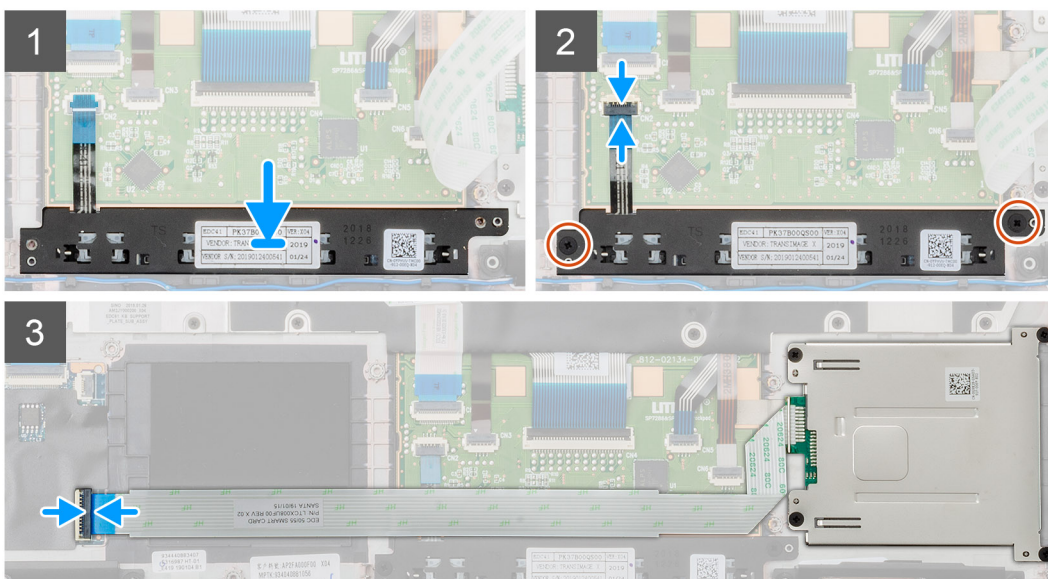
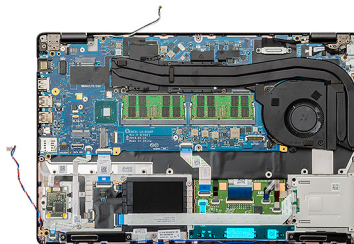

### Kroky

1. V počítači najdete slot na tlačítka dotykové podložky.
2. Zarovnejte tlačítka dotykové podložky a vložte je do slotu v počítači.

3. Připojte kabel tlačítek dotykové podložky ke konektoru v počítači a zavřete západku.
4. Zašroubujte dva šrouby (M2x3), jimiž jsou tlačítka dotykové podložky připevněna k počítači.
5. Připojte kabel čtečky čipových karet k příslušnému konektoru a zavřete západku.

#### Další kroky

1. Namontujte [vnitřní rám](#).
2. Vložte [kartu sítě WWAN](#).
3. Nainstalujte [kartu sítě WLAN](#).
4. Namontujte [pevný disk](#).
5. Namontujte [disk SSD](#).
6. Nainstalujte [baterii](#).
7. Nasaďte [spodní kryt](#).
8. Postupujte podle pokynů v části [Po manipulaci uvnitř počítače](#).

## Čtečka karet SmartCard

### Demontáž desky čtečky čipových karet

#### Požadavky

1. Postupujte podle pokynů v části [Před manipulací uvnitř počítače](#).
2. Sejměte [spodní kryt](#).
3. Vyjměte [baterii](#).
4. Vyjměte [disk SSD](#).
5. Vyjměte [pevný disk](#).
6. Vyjměte [kartu WLAN](#).
7. Vyjměte [kartu WWAN](#).
8. Vyjměte [vnitřní rám](#).

#### O této úloze

Obrázek znázorňuje umístění desky čtečky čipových karet a postup demontáže.





4x  
M2x3

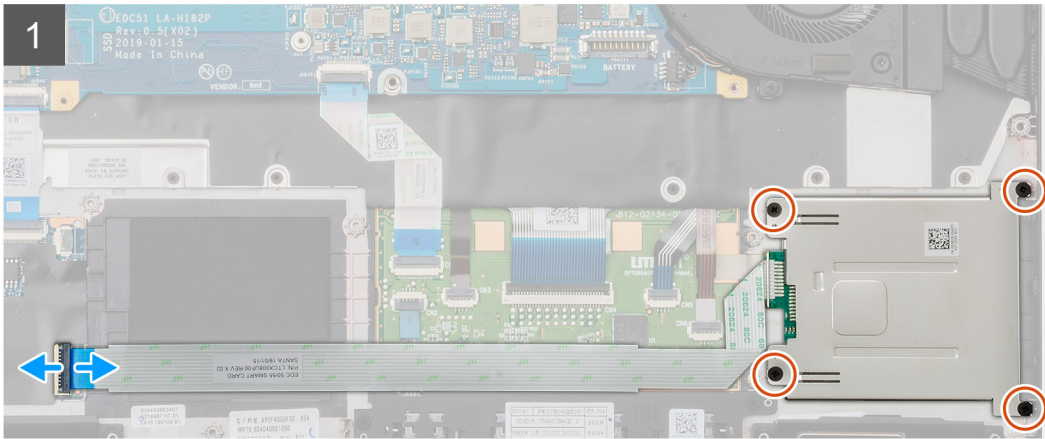
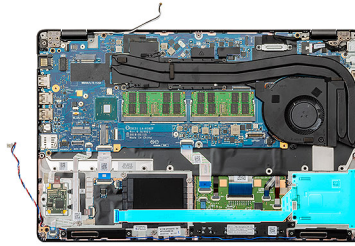

4x  
M2x3

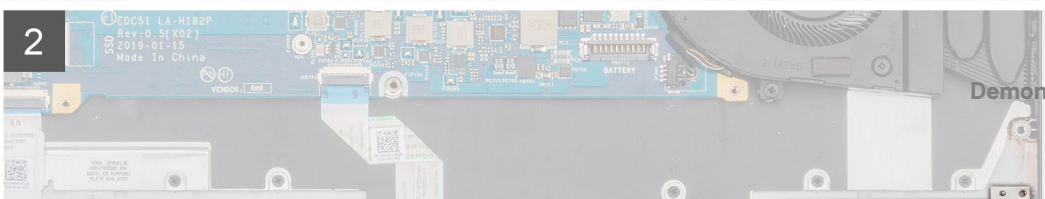
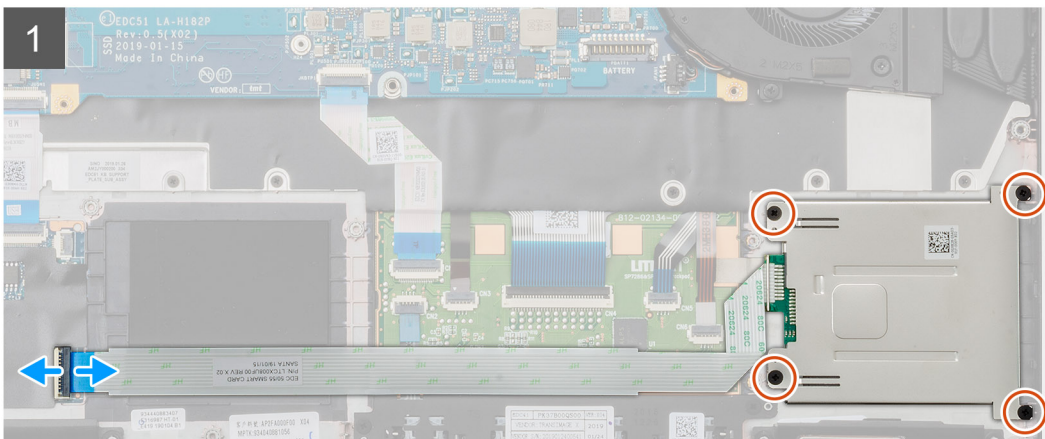
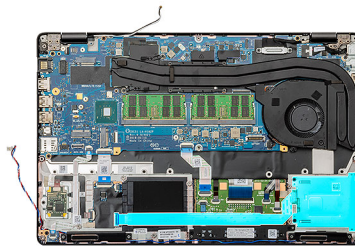



### **Kroky**

1. V počítači najděte desku čtečky čipových karet.
2. Otevřete západku a odpojte kabel desky čtečky čipových karet od základní desky.
3. Vyšroubujte čtyři šrouby (M2x3), kterými je deska čtečky čipových karet připevněna k počítači.
4. Vyměňte modul čtečky čipových karet z počítače.

## **Montáž desky čtečky čipových karet**

### **Požadavky**

Jestliže nahrazujete určitou součástku, vyjměte před montáží stávající součástku.

### **O této úloze**

Obrázek znázorňuje umístění desky čtečky čipových karet a postup montáže.



4x  
M2x3

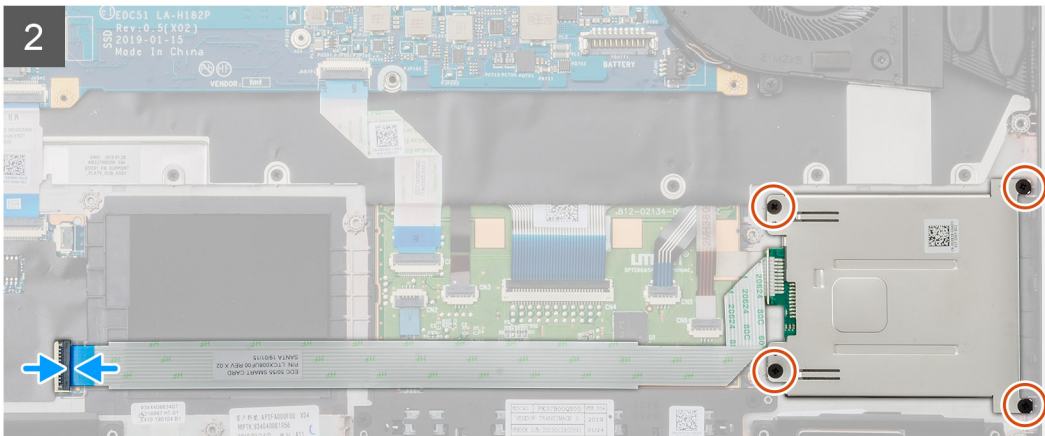
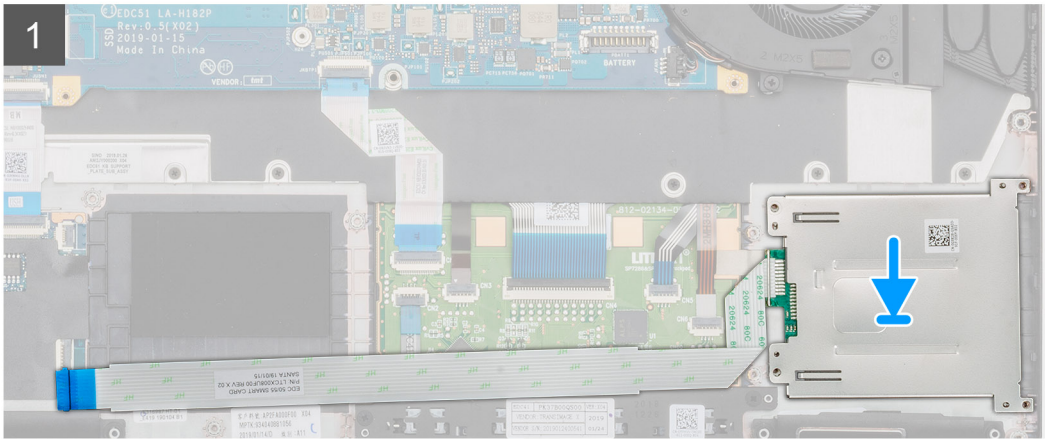
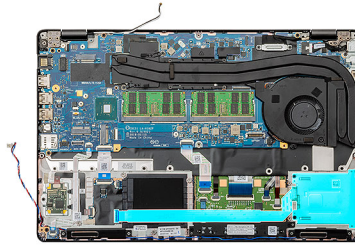

4x  
M2x3

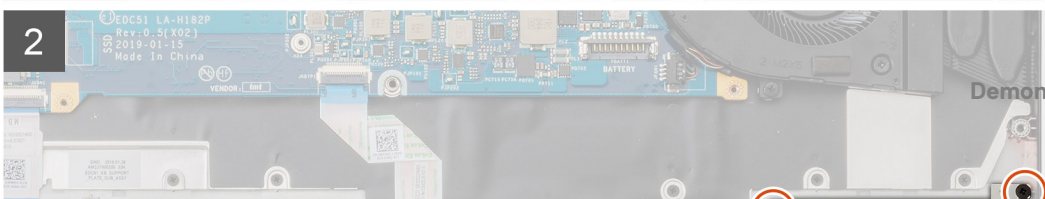
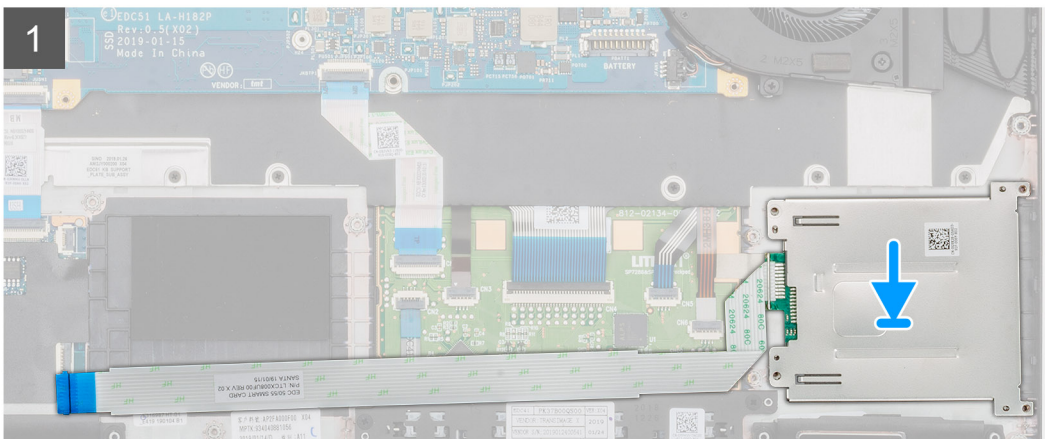
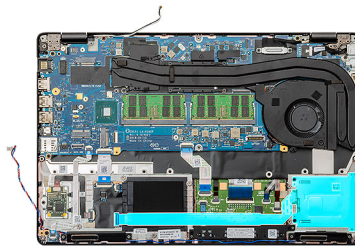

### Kroky

1. V počítači najděte slot na desku čtečky čipových karet.
2. Zarovnejte desku čtečky čipových karet a vložte ji do slotu v počítači.
3. Zašroubujte čtyři šrouby (M2x3), kterými je deska čtečky čipových karet připevněna k počítači.
4. Připojte kabel čtečky čipových karet ke konektoru na základní desce a zajistěte západku.

### Další kroky

1. Namontujte [vnitřní rám](#).
2. Vložte [kartu sítě WWAN](#).
3. Nainstalujte [kartu sítě WLAN](#).
4. Namontujte [pevný disk](#).
5. Namontujte [disk SSD](#).
6. Nainstalujte [baterii](#).
7. Nasaďte [spodní kryt](#).
8. Postupujte podle pokynů v části [Po manipulaci uvnitř počítače](#).

## Tlačítka dotykové podložky

### Demontáž tlačítek dotykové podložky

#### Požadavky

1. Postupujte podle pokynů v části [Před manipulací uvnitř počítače](#).
2. Sejměte [spodní kryt](#).
3. Vyjměte [baterii](#).
4. Vyjměte [disk SSD](#).
5. Vyjměte [pevný disk](#).
6. Vyjměte [kartu WLAN](#).
7. Vyjměte [kartu WWAN](#).
8. Vyjměte [vnitřní rám](#).

#### O této úloze

Obrázek znázorňuje umístění tlačítek dotykové podložky a postup demontáže.



2x  
M2x3

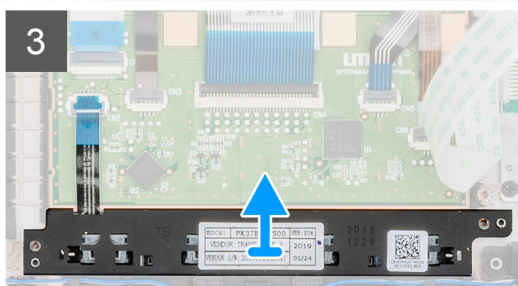
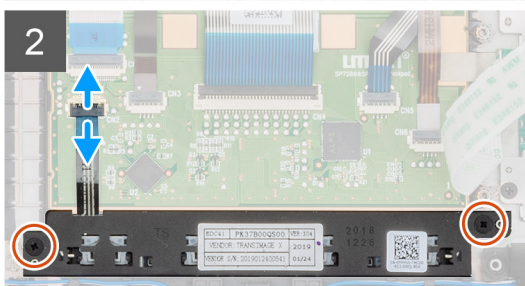
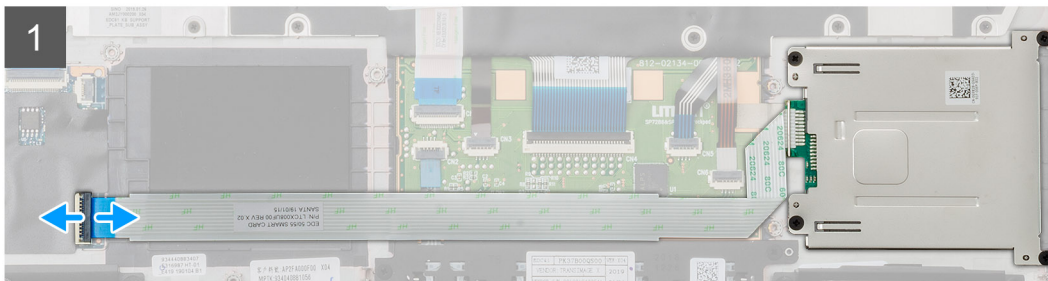
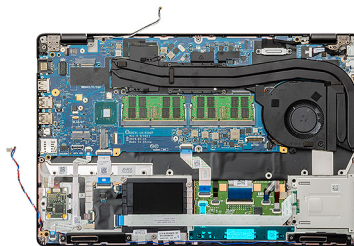

2x  
M2x3

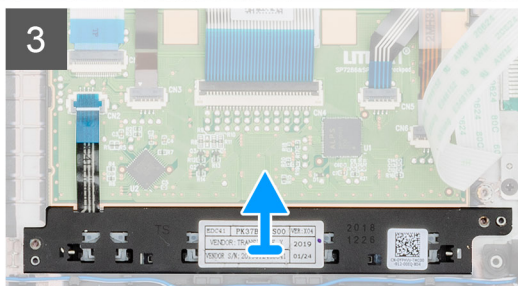
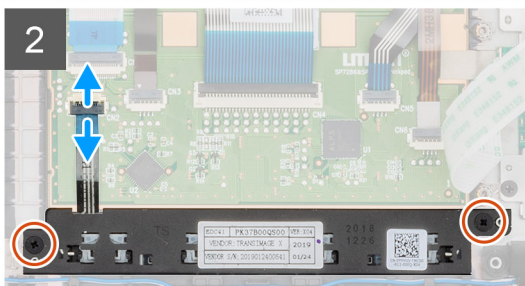
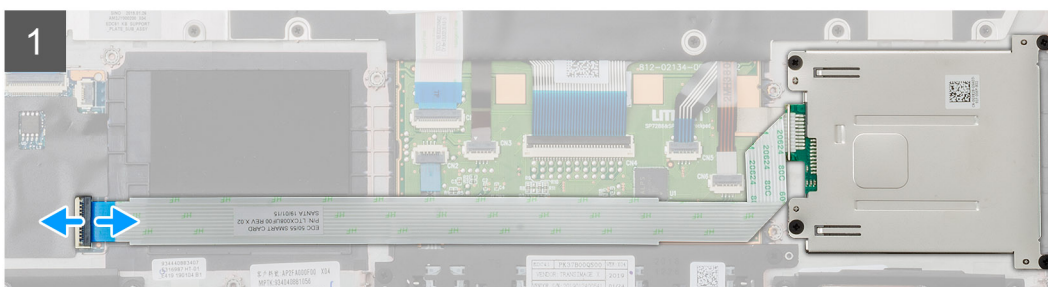
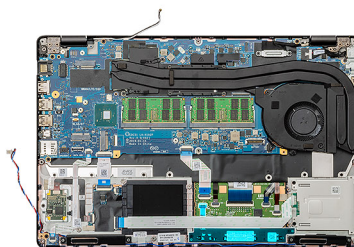

## Kroky

1. V počítači najdete desku tlačítek dotykové podložky.
2. Otevřete západku a odpojte kabel desky čtečky čipových karet od základní desky.



3. Uvolněte západku a odpojte kabel tlačítek dotykové podložky z konektoru.
4. Vyšroubujte dva šrouby (M2x3), jimiž jsou tlačítka dotykové podložky připevněna k opěrce pro dlaň.
5. Vyměňte tlačítka dotykové podložky z počítače.

## Instalace tlačítek do dotykové podložky

### Požadavky

Jestliže nahrazujete určitou součástku, vyjměte před montáží stávající součástku.

### O této úloze

Obrázek znázorňuje umístění tlačítek dotykové podložky a postup montáže.





2x  
M2x3

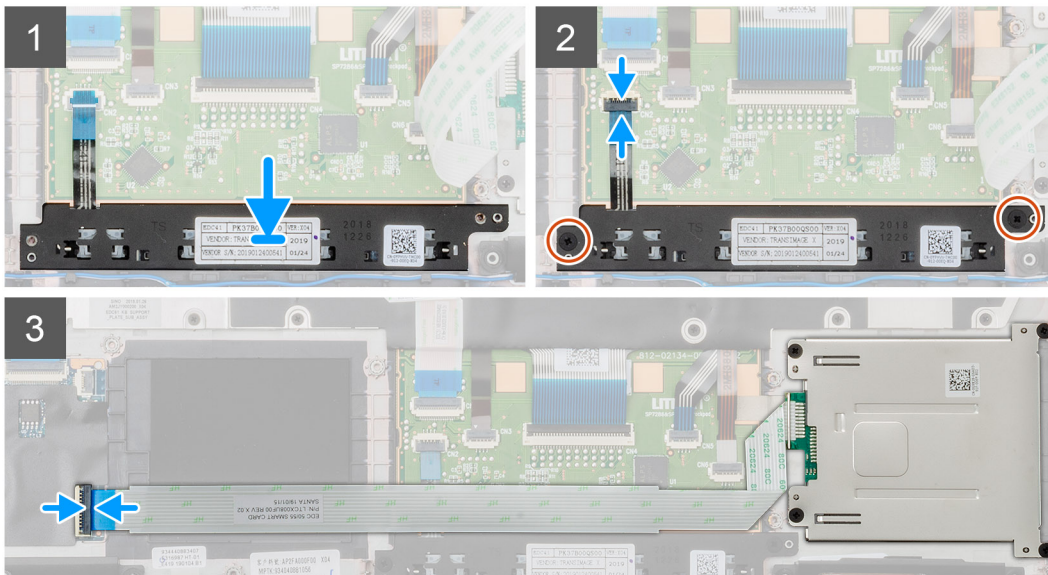
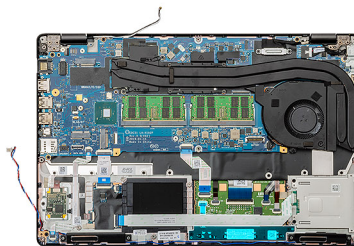

2x  
M2x3

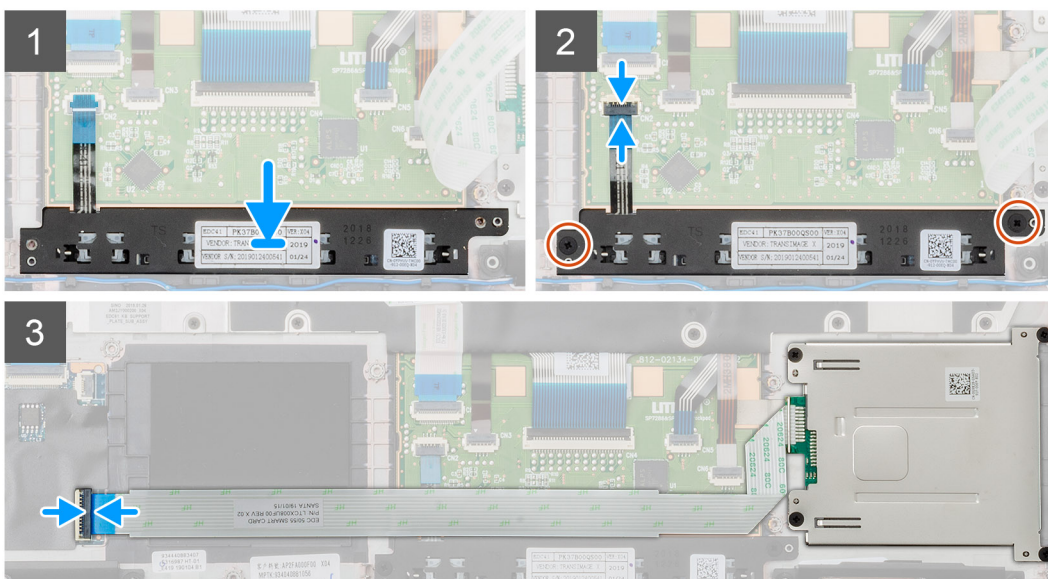
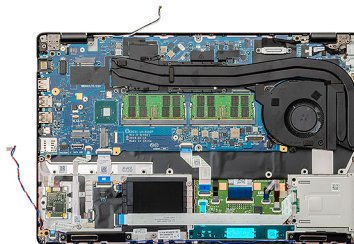

### Kroky

1. V počítači najdete slot na tlačítka dotykové podložky.
2. Zarovnejte tlačítka dotykové podložky a vložte je do slotu v počítači.

3. Připojte kabel tlačítek dotykové podložky ke konektoru v počítači a zavřete západku.
4. Zašroubujte dva šrouby (M2x3), jimiž jsou tlačítka dotykové podložky připevněna k počítači.
5. Připojte kabel čtečky čipových karet k příslušnému konektoru a zavřete západku.

#### Další kroky

1. Namontujte [vnitřní rám](#).
2. Vložte [kartu sítě WWAN](#).
3. Nainstalujte [kartu sítě WLAN](#).
4. Namontujte [pevný disk](#).
5. Namontujte [disk SSD](#).
6. Nainstalujte [baterii](#).
7. Nasaďte [spodní kryt](#).
8. Postupujte podle pokynů v části [Po manipulaci uvnitř počítače](#).

## Panel LED

### Demontáž panelu LED

#### Požadavky

1. Postupujte podle pokynů v části [Před manipulací uvnitř počítače](#).
2. Sejměte [spodní kryt](#).
3. Vyjměte [baterii](#).
4. Vyjměte [disk SSD](#).
5. Vyjměte [pevný disk](#).
6. Vyjměte [kartu WLAN](#).
7. Vyjměte [kartu WWAN](#).
8. Vyjměte [vnitřní rám](#).

#### O této úloze

Obrázek znázorňuje umístění panelu LED a postup demontáže.





1x  
M2x3

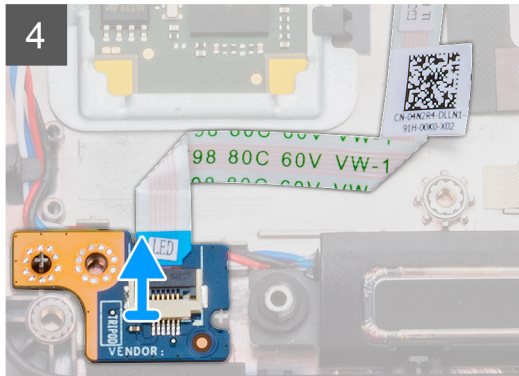
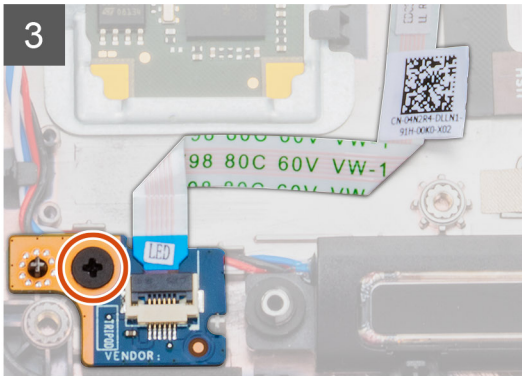
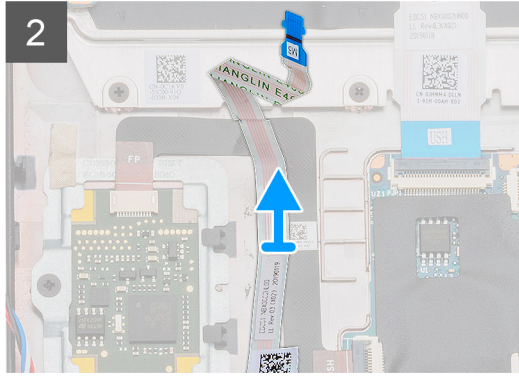
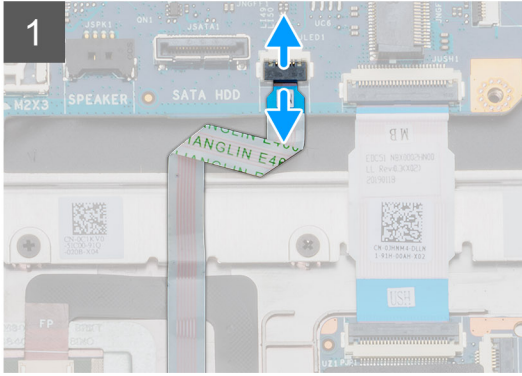
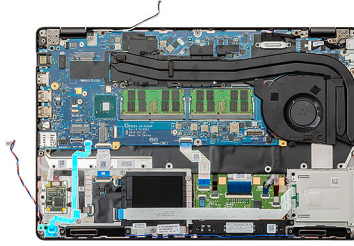

1x  
M2x3

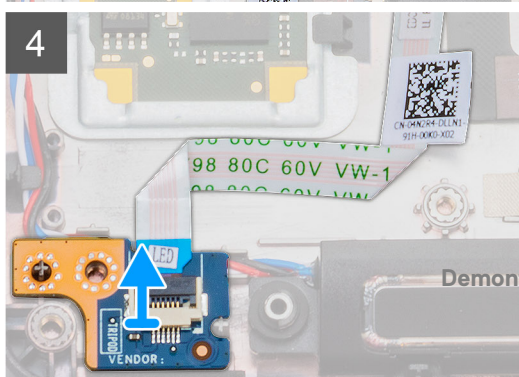
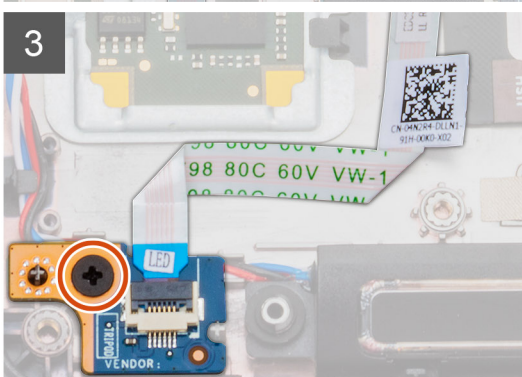
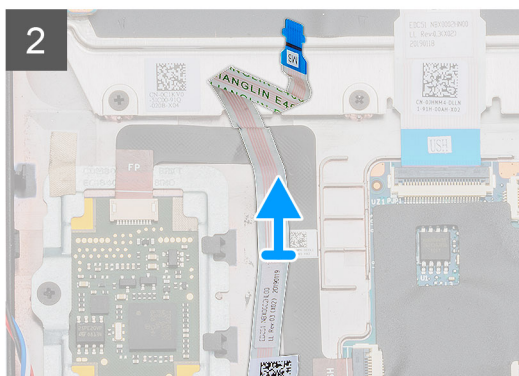
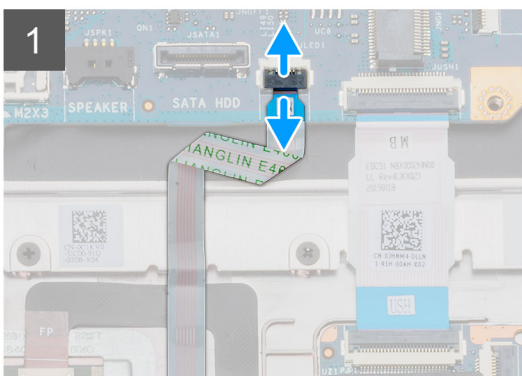
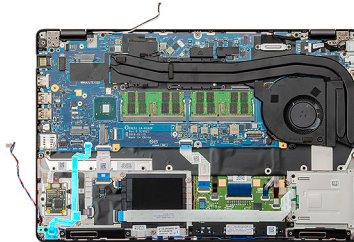

### Kroky

1. V počítači najděte panel LED.
2. Zvedněte západku a odpojte kabel panelu LED od základní desky.
3. Odloupněte kabel panelu LED.

 **POZNÁMKA: Kabel panelu LED je k počítači připevněn pomocí lepicí pásky.**

4. Vyšroubujte šroub (M2x3), který připevňuje panel LED k počítači.
5. Vysuňte panel LED z počítače.

## Montáž panelu LED

### Požadavky

Jestliže nahrazujete určitou součástku, vyjměte před montáží stávající součástku.

### O této úloze

Obrázek znázorňuje umístění panelu LED a postup montáže.





1x  
M2x3

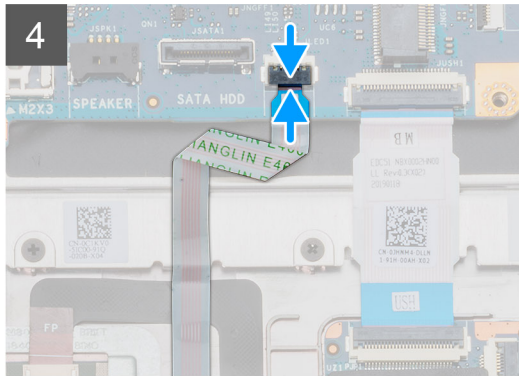
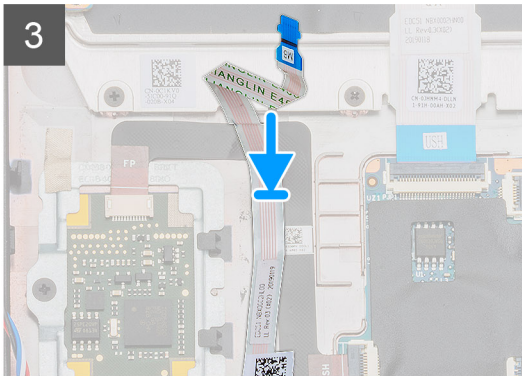
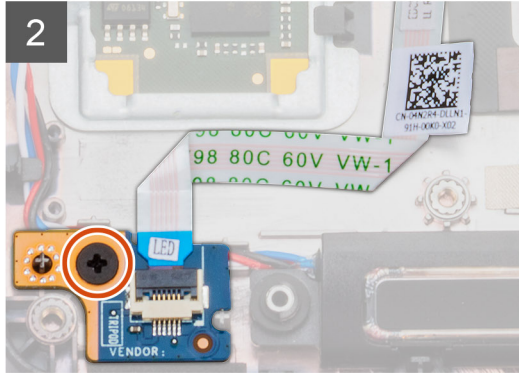
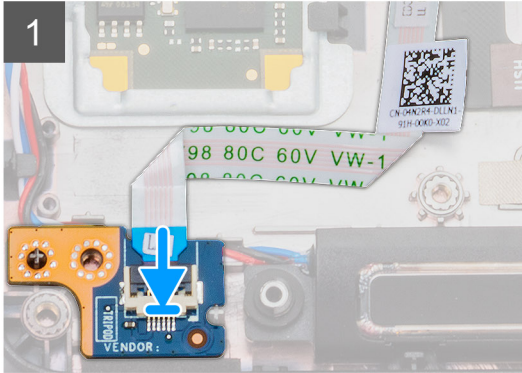
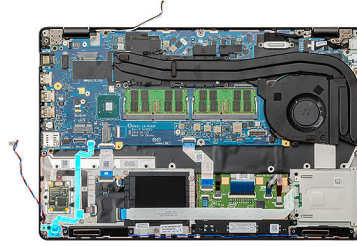

1x  
M2x3

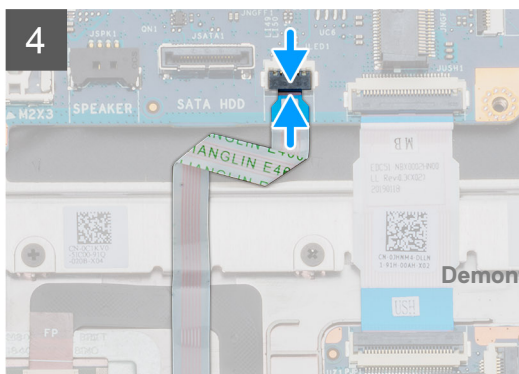
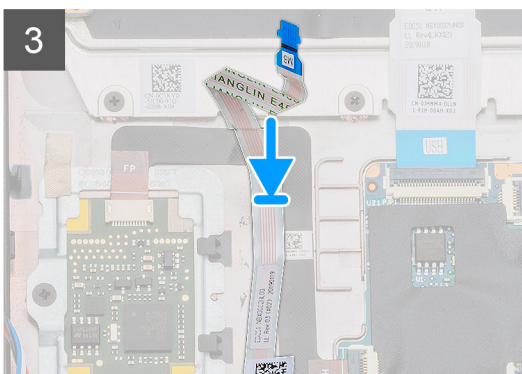
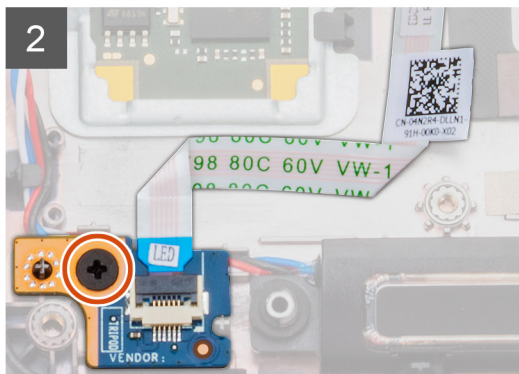
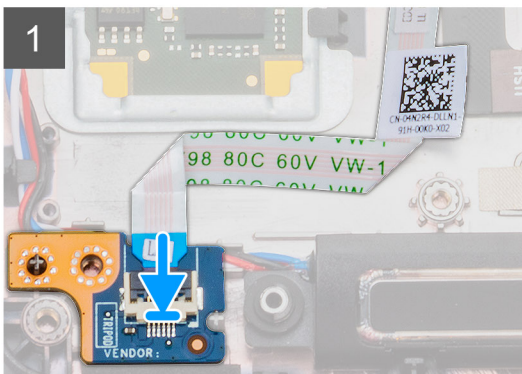
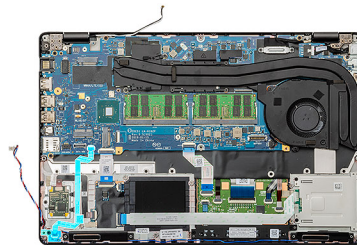



### Kroky

1. V počítači najděte slot na panel LED.
2. Zarovnejte panel LED a vložte jej do slotu v počítači.
3. Zašroubujte šroub (M2x3), který připevňuje panel LED k počítači.
4. Přilepte kabel panelu LED k lepicímu proužku v počítači.
5. Připojte kabel panelu LED ke konektoru na základní desce.

### Další kroky

1. Namontujte [vnitřní rám](#).
2. Vložte [kartu sítě WWAN](#).
3. Nainstalujte [kartu sítě WLAN](#).
4. Namontujte [pevný disk](#).
5. Namontujte [disk SSD](#).
6. Nainstalujte [baterii](#).
7. Nasaďte [spodní kryt](#).
8. Postupujte podle pokynů v části [Po manipulaci uvnitř počítače](#).

## Reproduktory

### Vyjmutí reproduktorů

#### Požadavky

1. Postupujte podle pokynů v části [Před manipulací uvnitř počítače](#).
2. Sejměte [spodní kryt](#).
3. Vyjměte [baterii](#).
4. Vyjměte [disk SSD](#).
5. Vyjměte [pevný disk](#).
6. Vyjměte [kartu WLAN](#).
7. Vyjměte [kartu WWAN](#).
8. Vyjměte [vnitřní rám](#).
9. Vyjměte [panel LED](#).

#### O této úloze

Obrázek znázorňuje umístění reproduktorů a vizuálně ukazuje postup demontáže.

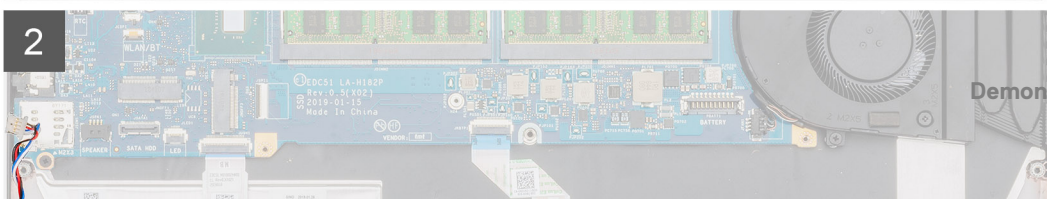
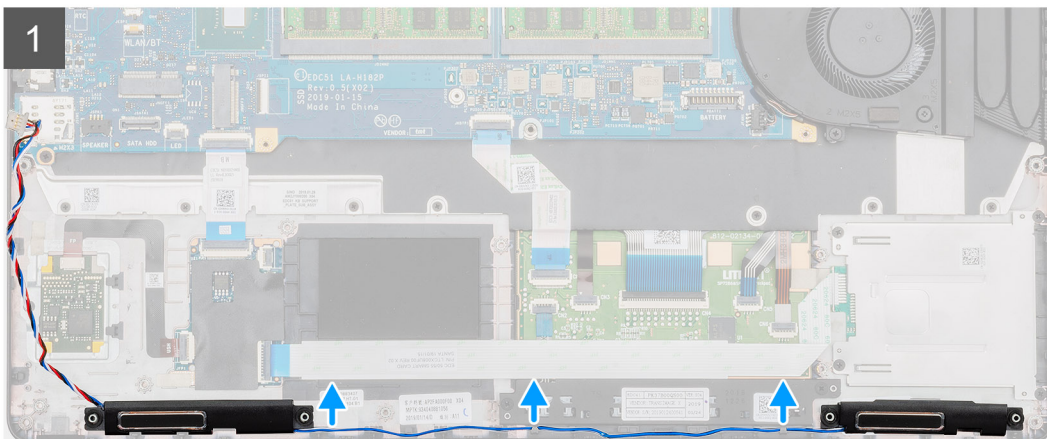
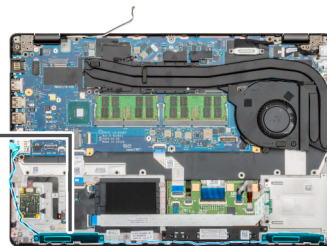
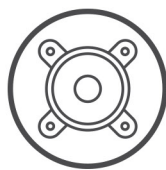
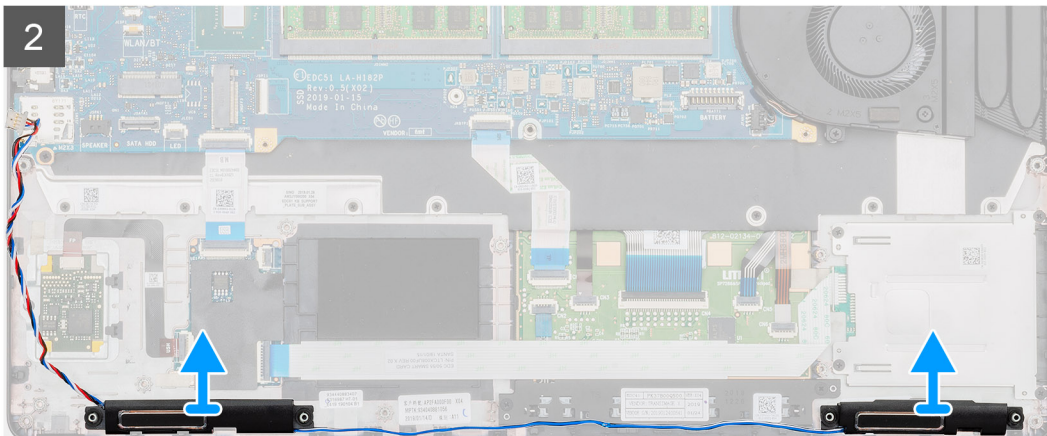
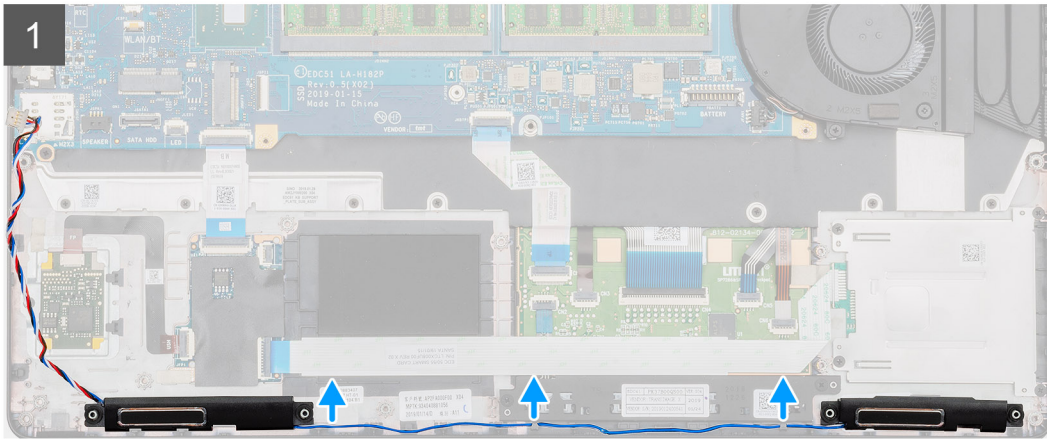
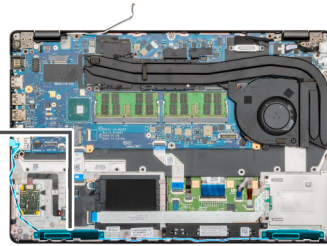
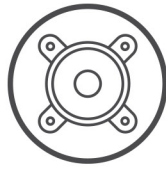

### **Kroky**

1. V počítači najděte reproduktory.
2. Uvolněte kabely reproduktoru z upevňovacích svorek v počítači.
3. Vyjměte reproduktory z počítače.

## **Instalace reproduktorů**

### **Požadavky**

Jestliže nahrazujete určitou součástku, vyjměte před montáží stávající součástku.

### **O této úloze**

Obrázek znázorňuje umístění reproduktorů a vizuálně ukazuje postup montáže.



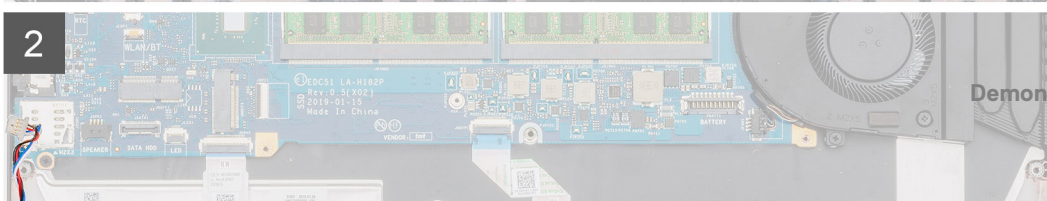
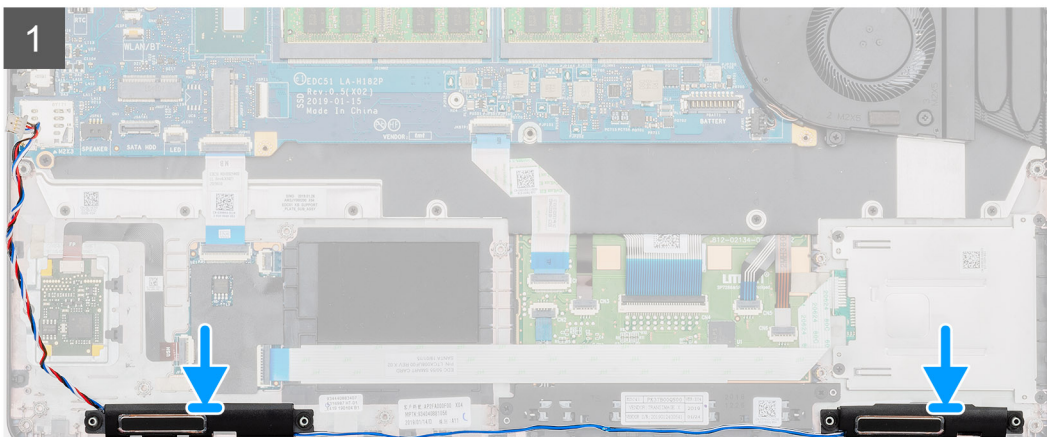
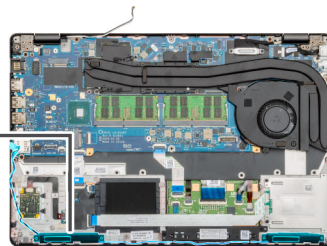
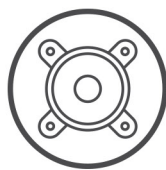
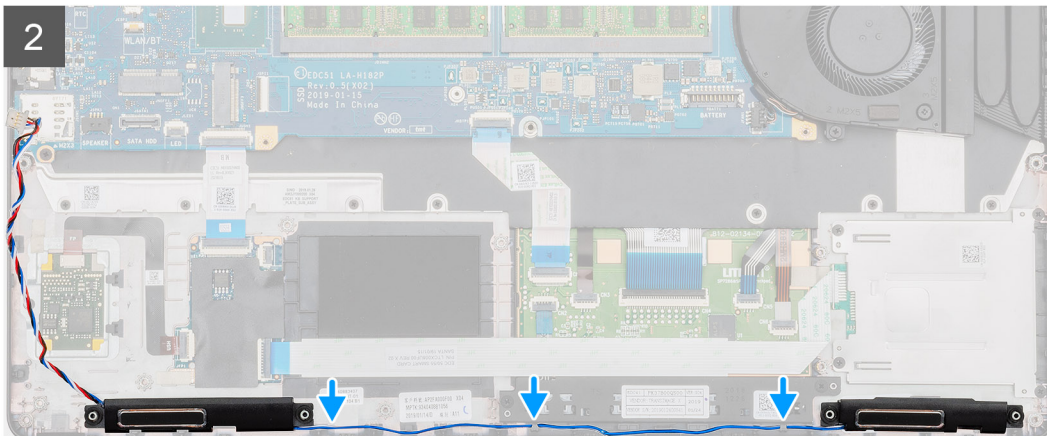
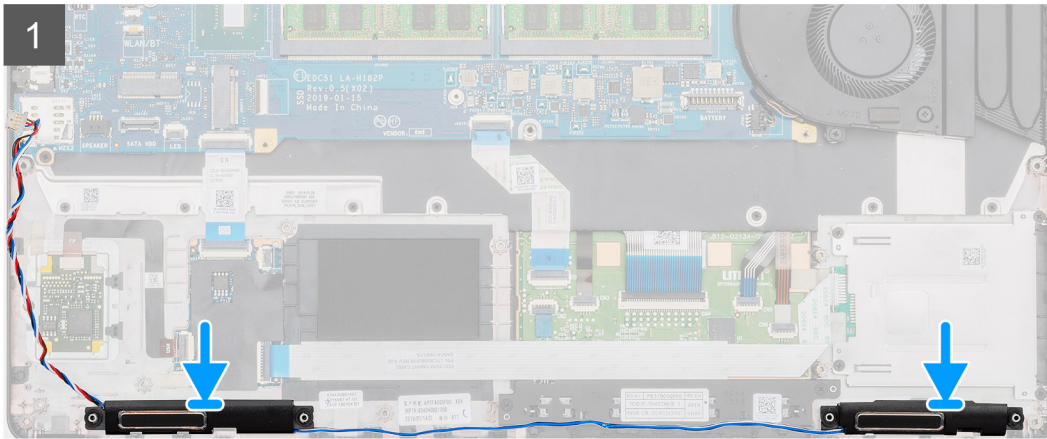
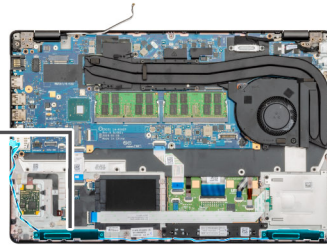
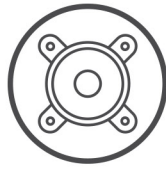



### Kroky

1. V počítači najděte slot na reproduktory.
2. Žarovnejte reproduktory a vložte je do slotu v počítači.
3. Protáhněte kabely reproduktoru upevňovacími svorkami v počítači.

### Další kroky

1. Nainstalujte [desku LED](#).
2. Namontujte [vnitřní rám](#).
3. Vložte [kartu sítě WWAN](#).
4. Nainstalujte [kartu sítě WLAN](#).
5. Namontujte [pevný disk](#).
6. Namontujte [disk SSD](#).
7. Nainstalujte [baterii](#).
8. Nasad'te [spodní kryt](#).
9. Postupujte podle pokynů v části [Po manipulaci uvnitř počítače](#).

## Sestava chladiče – samostatného

### Demontáž sestavy chladiče – samostatného

#### Požadavky

1. Postupujte podle pokynů v části [Před manipulací uvnitř počítače](#).
2. Sejměte [spodní kryt](#).
3. Vyjměte [baterii](#).

#### O této úloze

Obrázek znázorňuje umístění chladiče a postup demontáže.



2x  
M2x5



6x  
M2x3

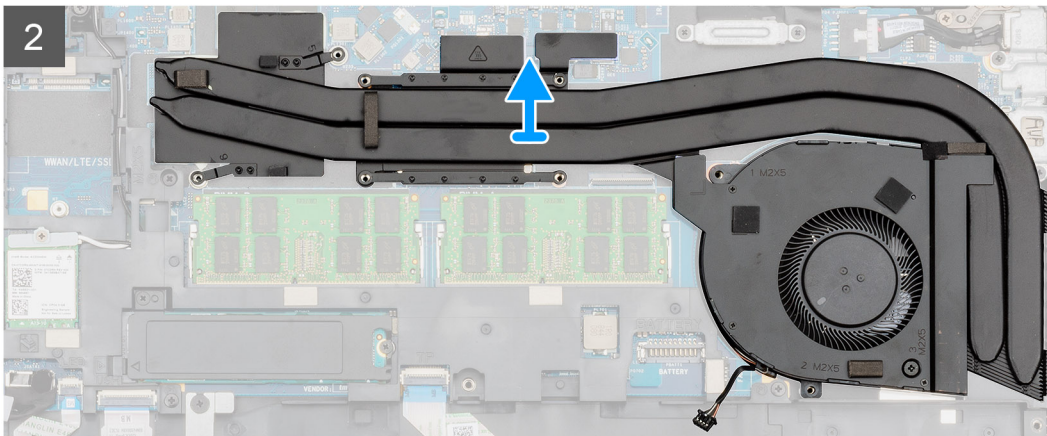
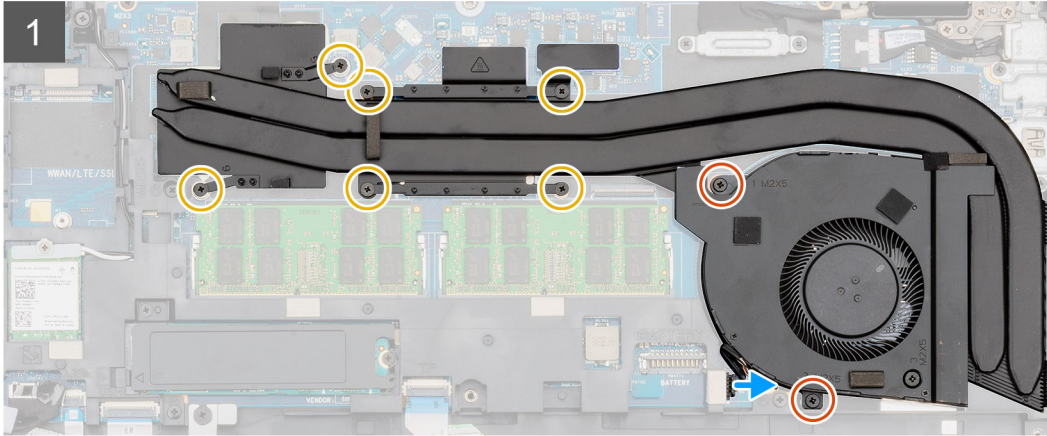
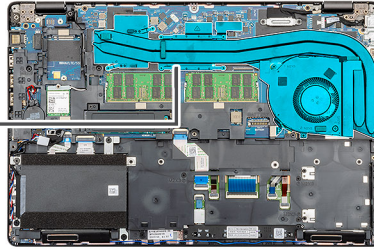

2x  
M2x5



6x  
M2x3

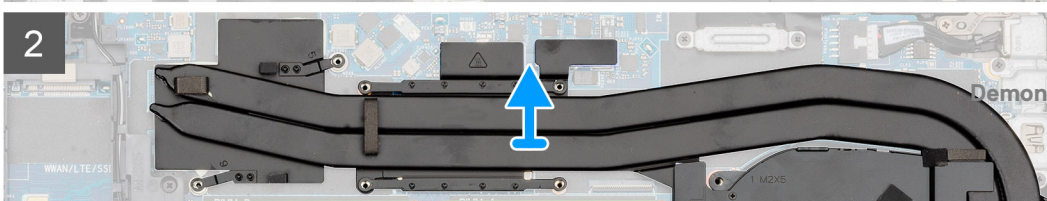
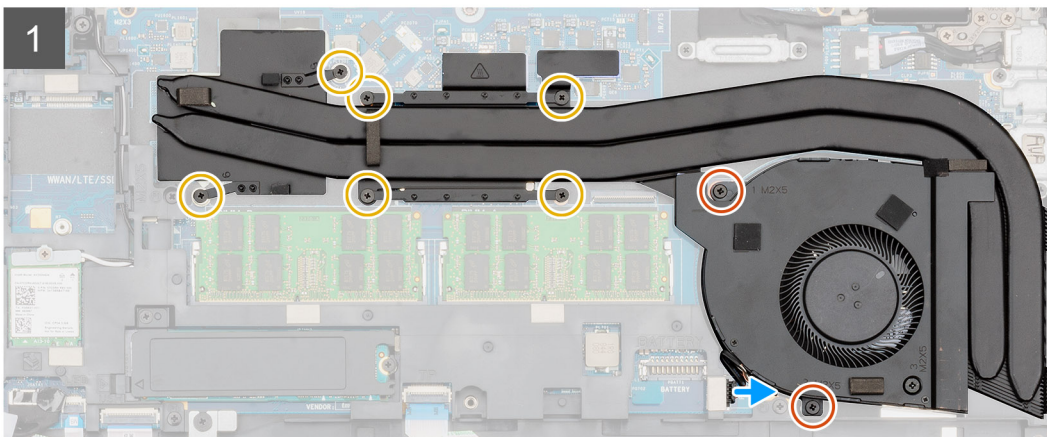
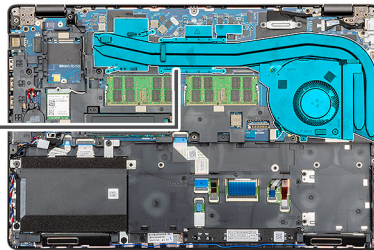



1x  
M2x5

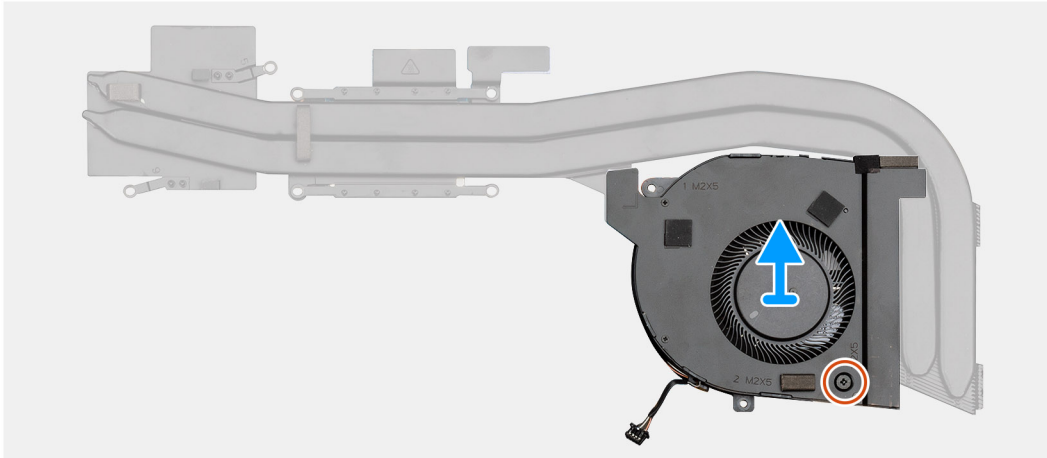

1x  
M2x5

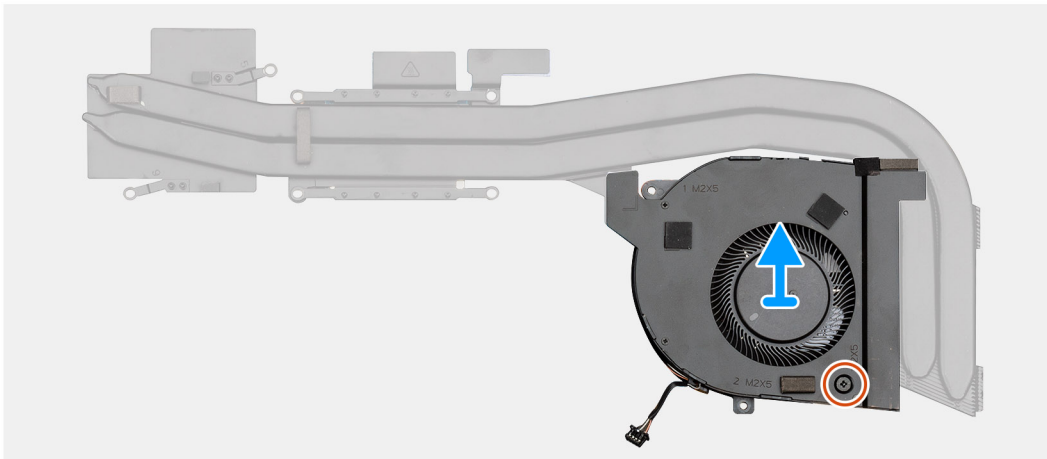

### Kroky

1. V počítači najděte sestavu chladiče.
2. Vyšroubujte dva šrouby (M2x5) a šest šroubů (M2x3), jimiž je sestava chladiče připevněna k počítači.
3. Odpojte kabel ventilátoru chladiče od základní desky.
4. Vyjměte sestavu chladiče z počítače.
5. Vyšroubujte šroub (M2x5), jímž je ventilátor chladiče připevněn k sestavě chladiče.
6. Zvedněte ventilátor chladiče ze sestavy chladiče.

## Montáž sestavy chladiče – samostatného

### Požadavky

Jestliže nahrazujete určitou součástku, vyjměte před montáží stávající součástku.

### O této úloze

Obrázek znázorňuje umístění chladiče a postup montáže.



**1x**  
M2x5

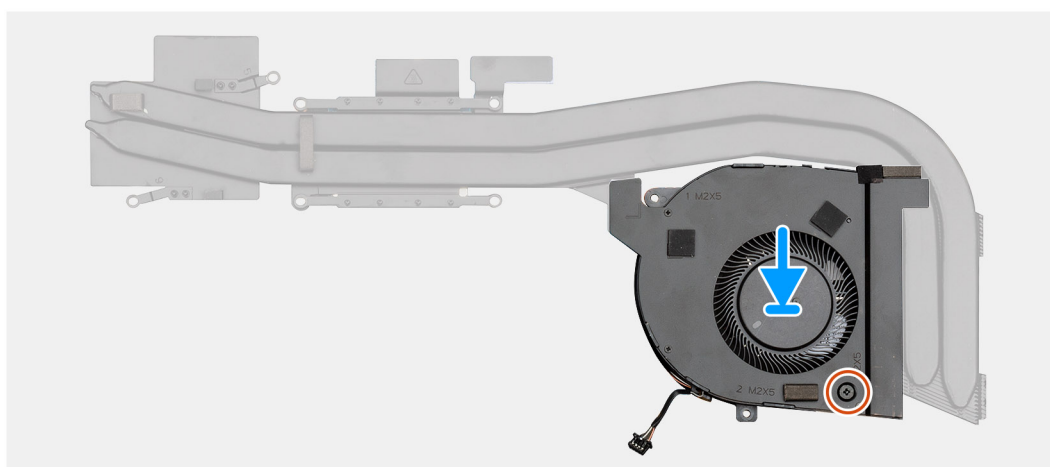
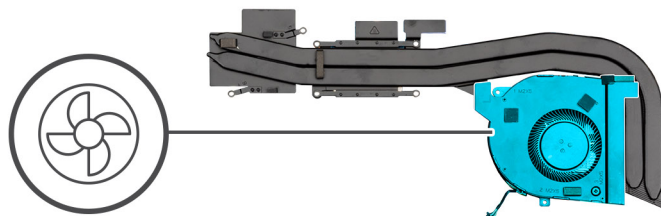





2x  
M2x5



6x  
M2x3

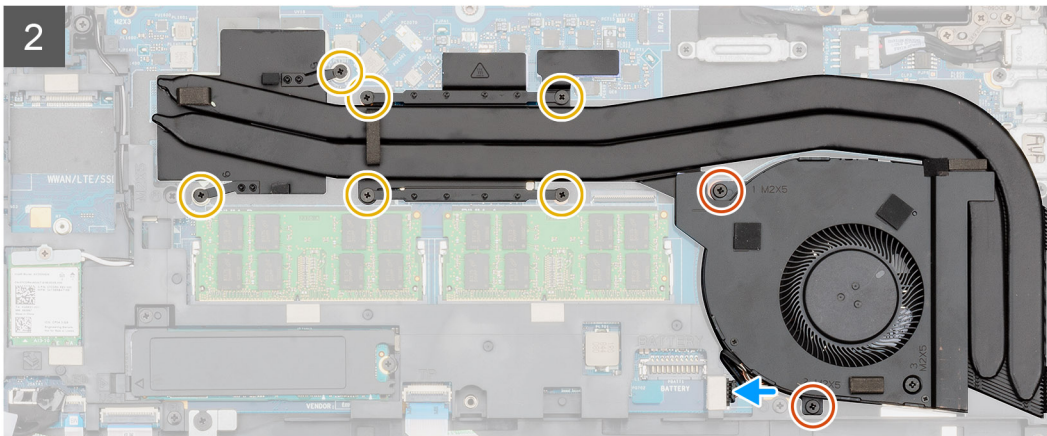
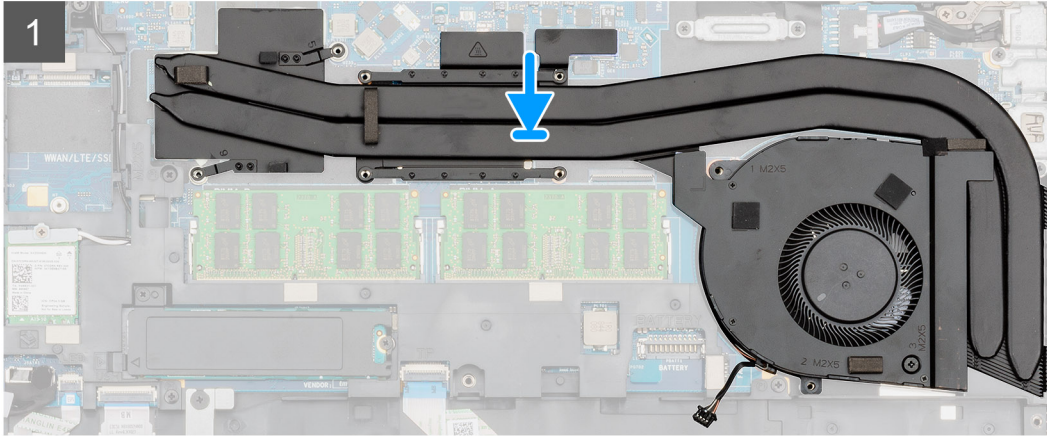
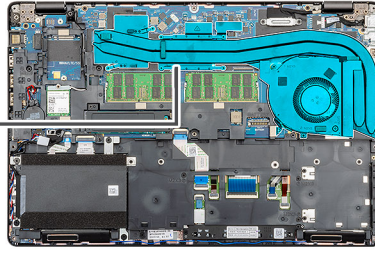

2x  
M2x5



6x  
M2x3

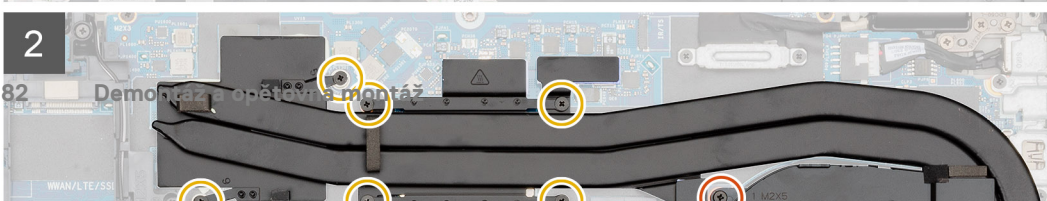
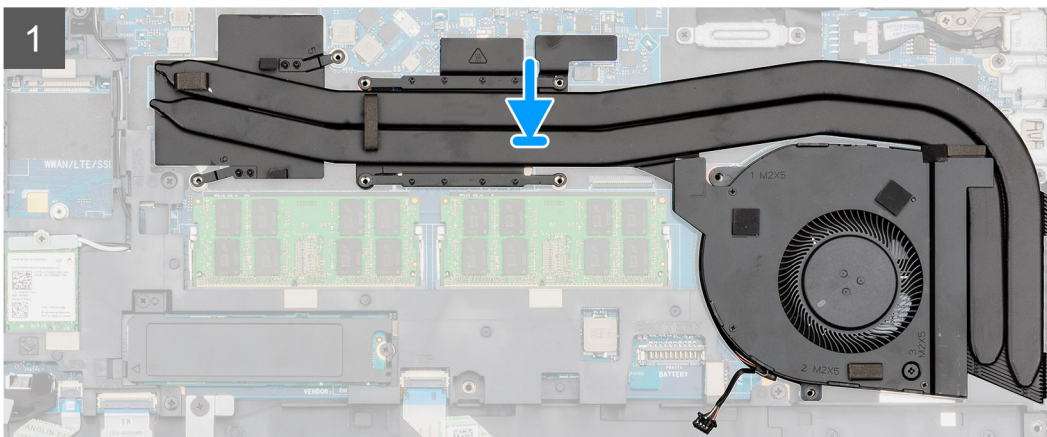
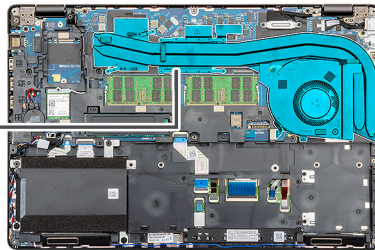

### Kroky

1. V počítači najděte slot na chladič.
2. Zarovnejte a položte ventilátor chladiče na sestavu chladiče.
3. Zašroubujte šroub (M2x5), jímž je ventilátor chladiče připevněn k sestavě chladiče.
4. Zarovnejte sestavu chladiče a vložte ji do slotu v počítači.
5. Zašroubujte dva šrouby (M2x5) a šest šroubů (M2x3), jimiž je sestava chladiče připevněna k počítači.

**i** **POZNÁMKA: Zašroubujte šrouby podle pořadí uvedeného na chladiči.**

6. Připojte kabel ventilátoru chladiče ke konektoru na základní desce.

### Další kroky

1. Nainstalujte [baterii](#).
2. Nasadte [spodní kryt](#).
3. Postupujte podle pokynů v části [Po manipulaci uvnitř počítače](#).

## Základní deska

### Demontáž základní desky

#### Požadavky

1. Postupujte podle pokynů v části [Před manipulací uvnitř počítače](#).
2. Sejměte [spodní kryt](#).
3. Vyjměte [baterii](#).
4. Vyjměte [disk SSD](#).
5. Vyjměte [pevný disk](#).
6. Vyjměte [kartu WLAN](#).
7. Vyjměte [kartu WWAN](#).
8. Vyjměte [vnitřní rám](#).
9. Vyjměte [chladič](#).
10. Vyjměte [paměťový modul](#).

#### O této úloze

Obrázek znázorňuje umístění základní desky a vizuálně ukazuje postup demontáže.





3x  
M2x3

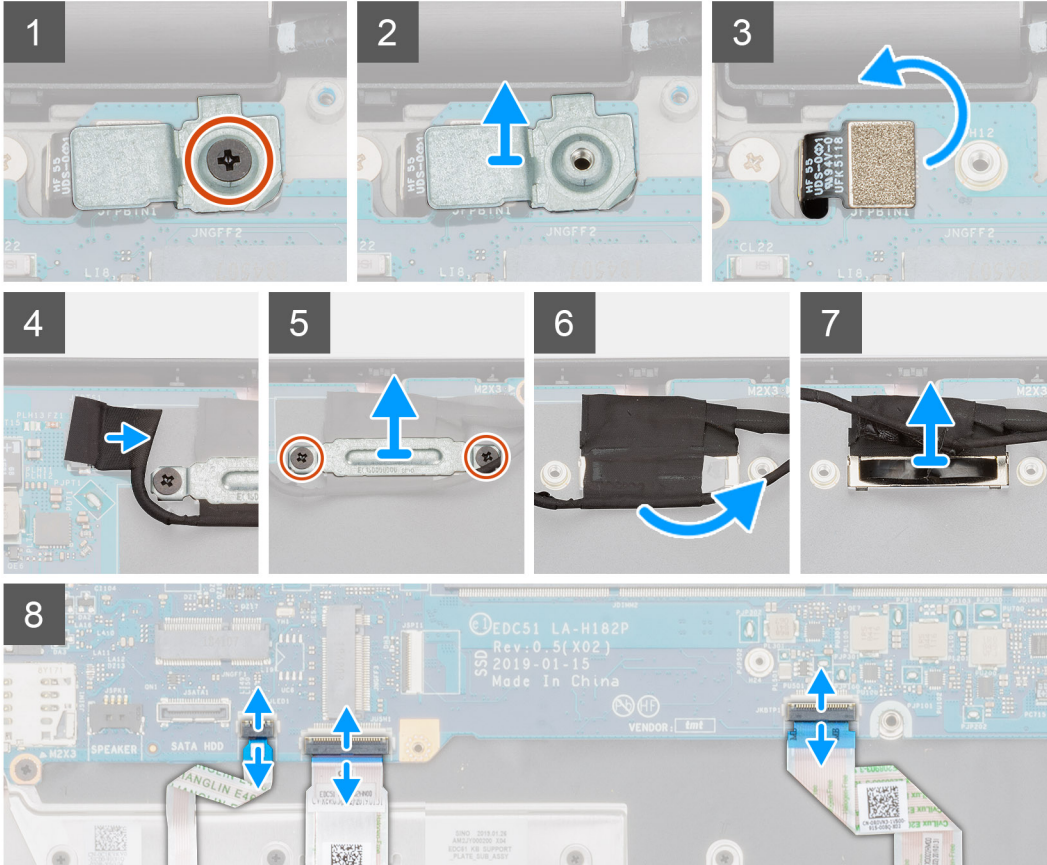

4x  
M2x4

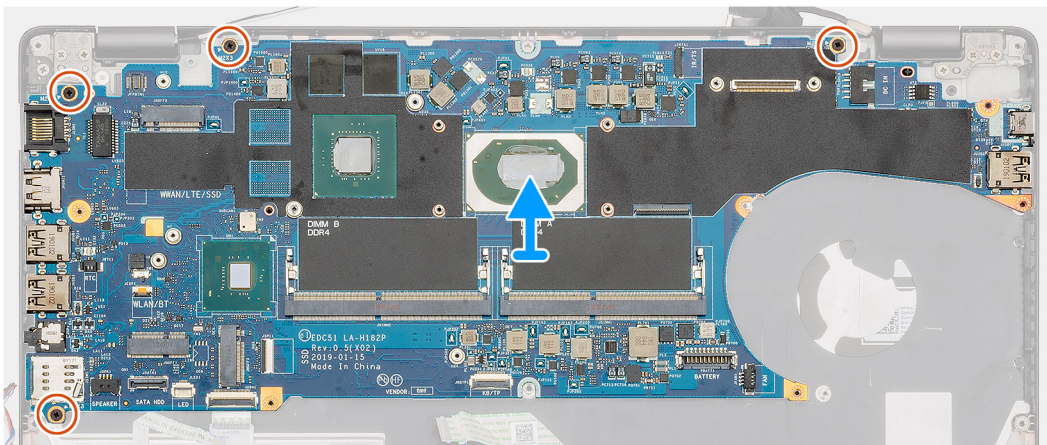
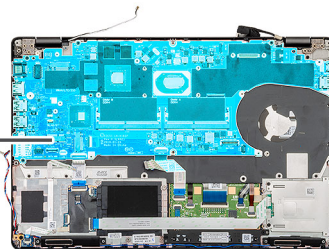





3x  
M2x3

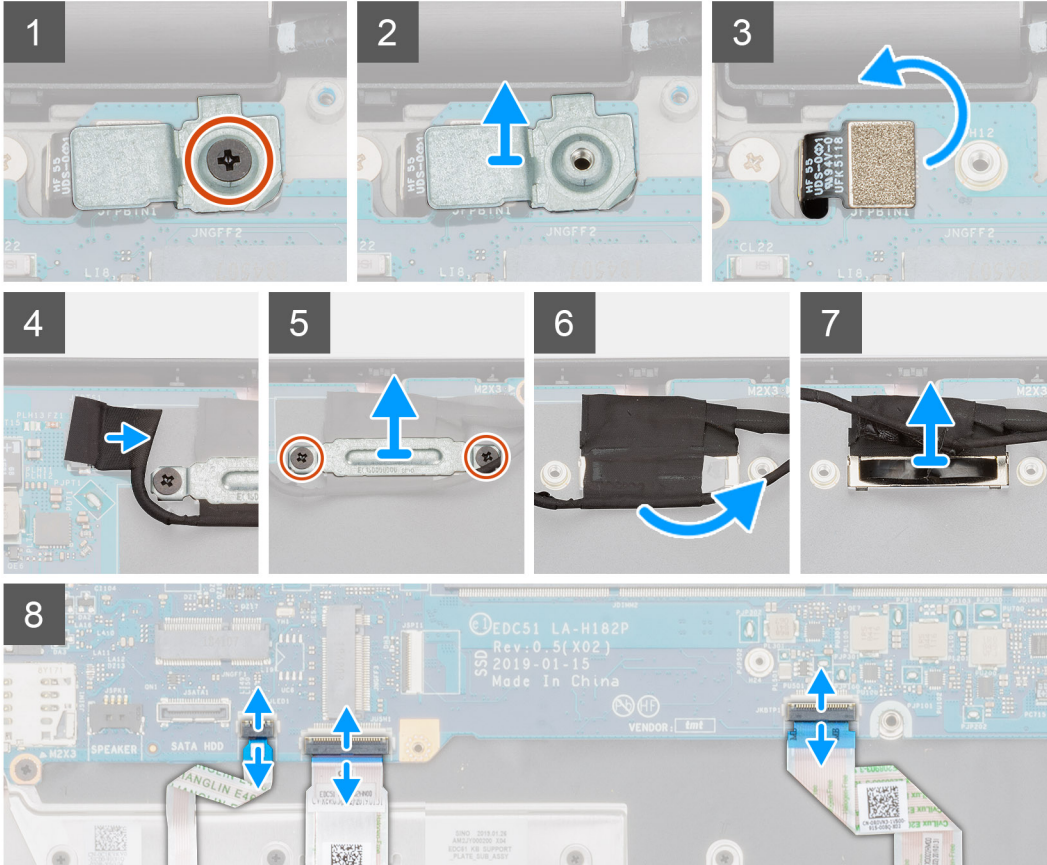

4x  
M2x3

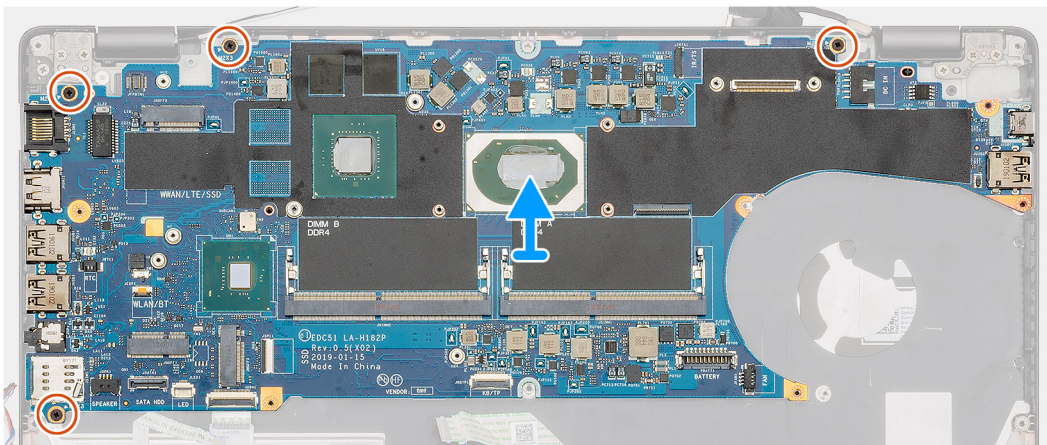
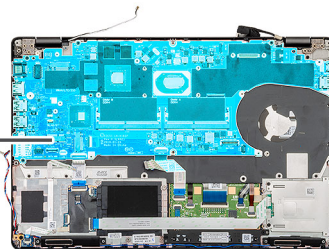



### Kroky

1. V počítači najděte základní desku.
2. Odstraňte šroub (M2x3), kterým je připevněn kovový držák čtečky otisků prstů.
3. Vyjměte kovový držák čtečky otisků prstů z počítače a překlopte snímač čtečky.
4. Odpojte kabel kamery od základní desky.
5. Vyjměte dva šrouby, jimiž je připevněn kovový držák EDP.
6. Zvedněte kovový držák EDP z počítače.
7. Odlepte pásku, kterou je kabel displeje připevněn k systémové desce.
8. Otevřete západku a odpojte kabel displeje od základní desky.
9. Odpojte kabel panelu LED, kabel dotykové podložky a kabel klávesnice z konektoru na základní desce.
10. Vyšroubujte čtyři šrouby (M2x3), kterými je základní deska připevněna k sestavě opěrky pro dlaň a klávesnice.
11. Zvedněte základní desku ze sestavy opěrky pro dlaň a klávesnice.

## Montáž základní desky

### Požadavky

Jestliže nahrazujete určitou součástku, vyjměte před montáží stávající součástku.

### O této úloze

Obrázek znázorňuje umístění základní desky a vizuálně ukazuje postup montáže.



4x  
M2x4

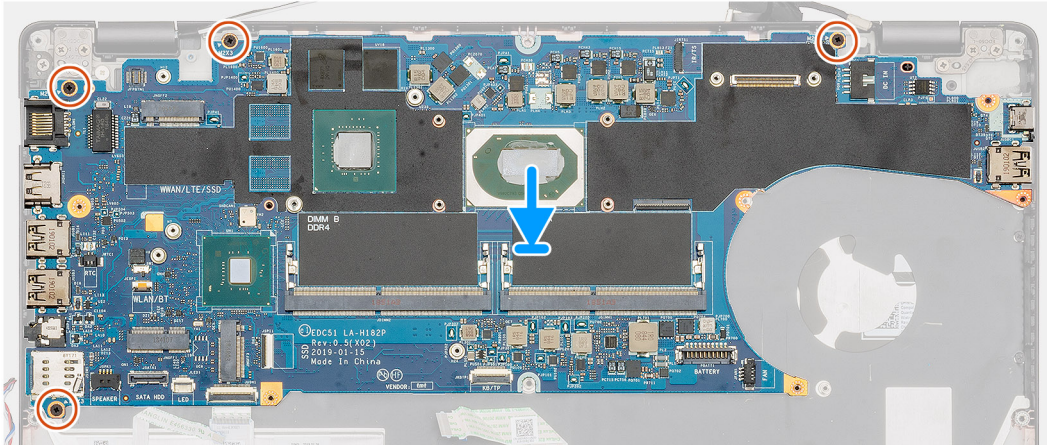
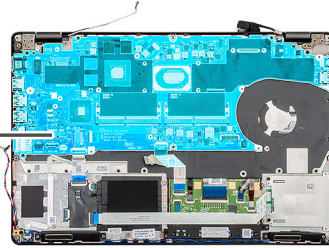

3x  
M2x3

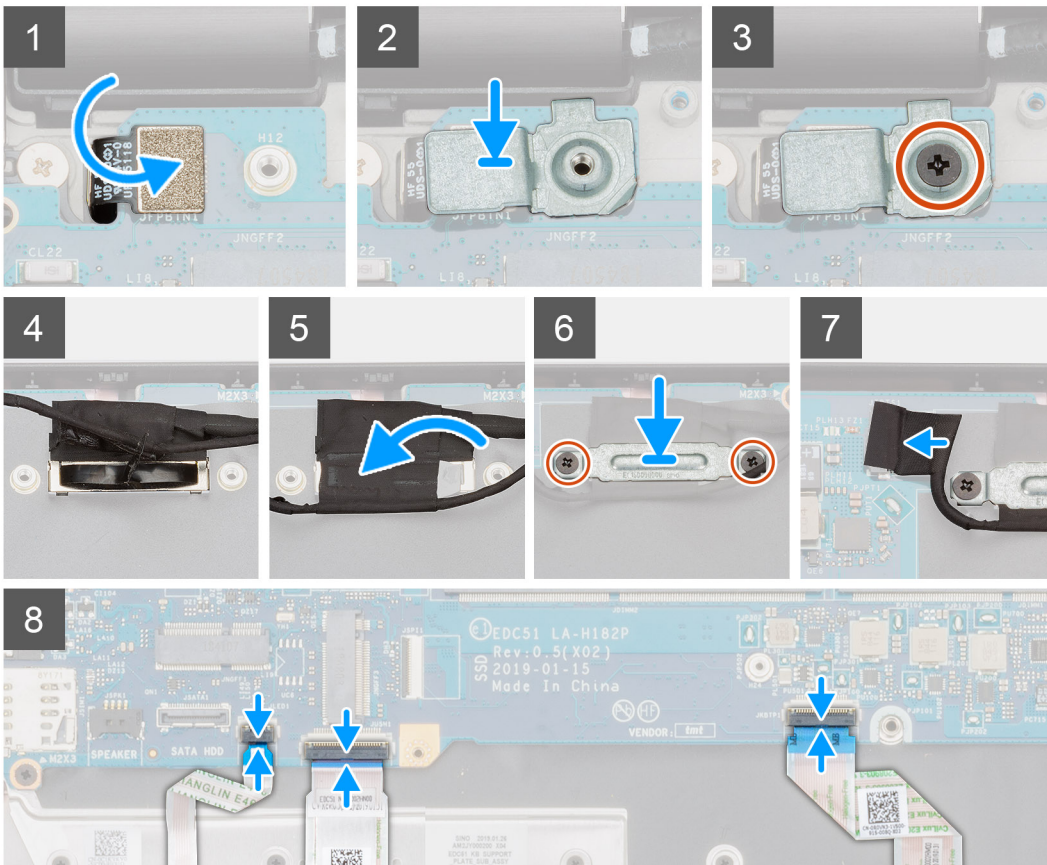
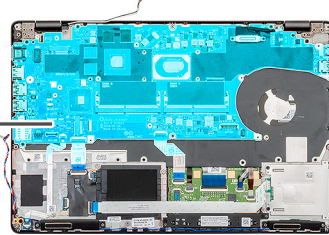





4x  
M2x3

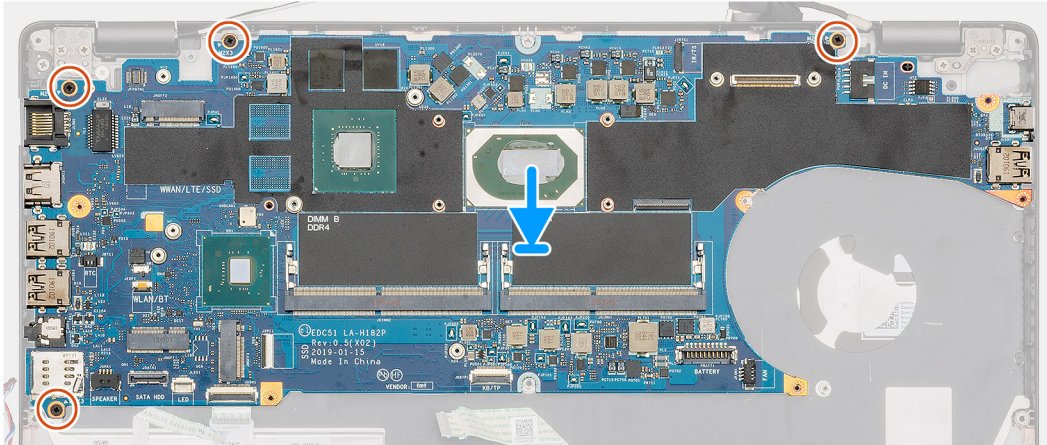
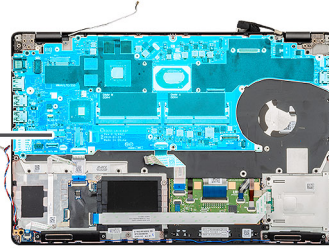

3x  
M2x3

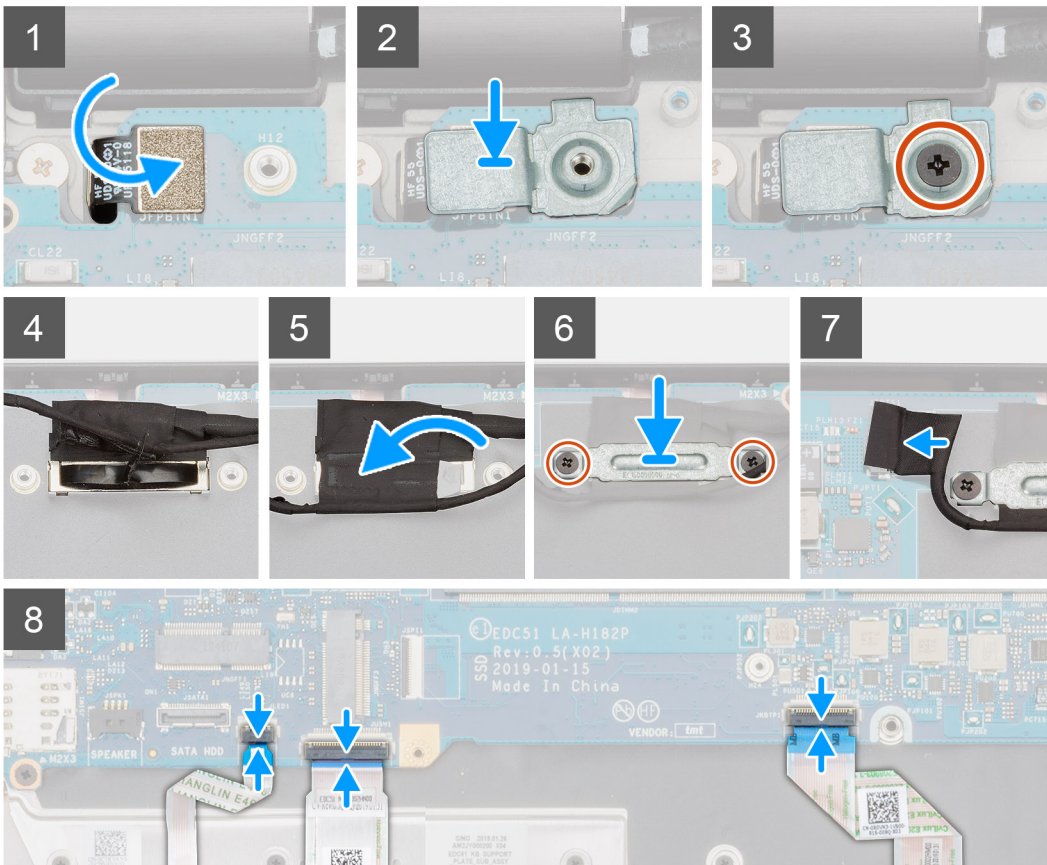
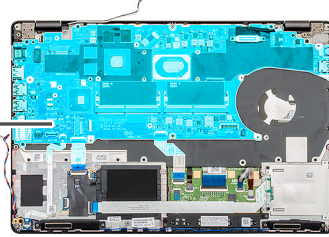

## Kroky

1. V počítači najděte slot na základní desku.
2. Zasuňte porty na základní desce do otvorů na sestavě opěrky pro dlaň a klávesnice a zarovnejte otvory pro šrouby na základní desce s otvory pro šrouby na sestavě opěrky pro dlaň a klávesnice.
3. Zašroubujte čtyři šrouby (M2x3), kterými je základní deska připevněna k sestavě opěrky pro dlaň a klávesnice.
4. Zarovnejte a umístěte snímač čtečky otisků prstů do slotu v počítači.
5. Na snímač čtečky otisků prstů položte kovový držák čtečky.
6. Pomocí šroubu (M2x3) připevněte kovový držák k počítači.
7. Připojte kabel displeje ke konektoru na základní desce.
8. Přilepte pásku, kterou je deska displeje připevněna k základní desce.
9. Zašroubujte dva šrouby (M2x3), které připevňují kovový držák EDP k základní desce.
10. Připojte kabel klávesnice k základní desce a zajistěte jej uzavřením západky.
11. Připojte kabel dotykové podložky k základní desce a zajistěte jej uzavřením západky.
12. Připojte kabel desky panelu LED k základní desce.

## Další kroky

1. Namontujte [paměťový modul](#).
2. Vložte [chladič](#).
3. Namontujte [vnitřní rám](#).
4. Vložte [kartu sítě WWAN](#).
5. Nainstalujte [kartu sítě WLAN](#).
6. Namontujte [pevný disk](#).
7. Namontujte [disk SSD](#).
8. Nainstalujte [baterii](#).
9. Nasaďte [spodní kryt](#).
10. Postupujte podle pokynů v části [Po manipulaci uvnitř počítače](#).

# Klávesnice

## Vyjmutí klávesnice

### Požadavky

1. Postupujte podle pokynů v části [Před manipulací uvnitř počítače](#).
2. Sejměte [spodní kryt](#).
3. Vyjměte [baterii](#).
4. Vyjměte [disk SSD](#).
5. Vyjměte [pevný disk](#).
6. Vyjměte [kartu WLAN](#).
7. Vyjměte [kartu WWAN](#).
8. Vyjměte [vnitřní rám](#).
9. Vyjměte [paměťový modul](#).
10. Demontujte [základní desku](#).

 **POZNÁMKA:** Základní desku lze demontovat s připevněným chladičem.

### O této úloze

Obrázek znázorňuje umístění klávesnice a postup demontáže.





22x  
M2x2

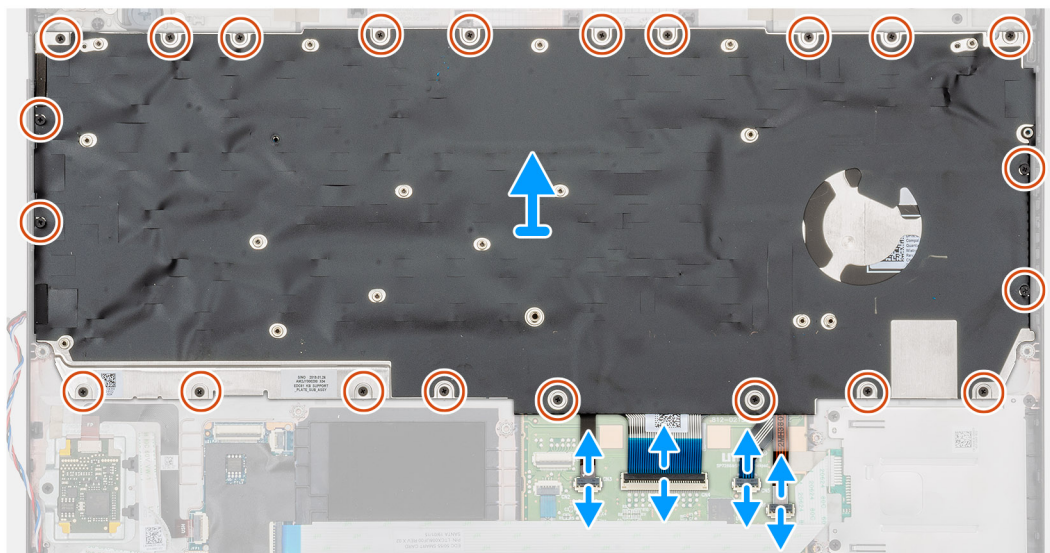
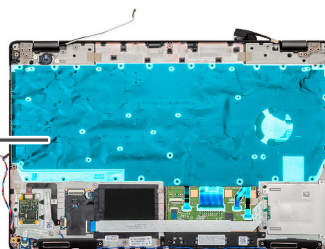

22x  
M2x2

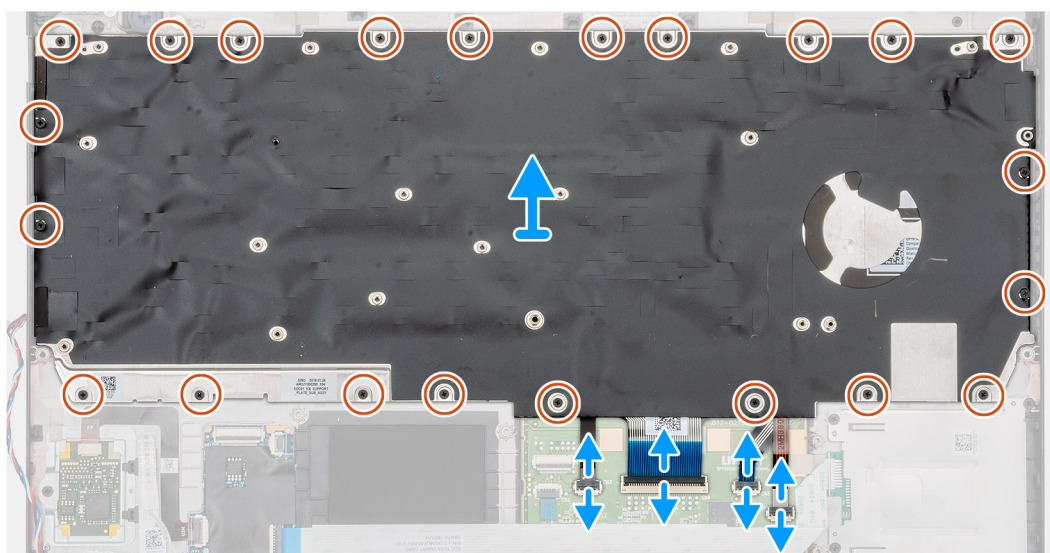
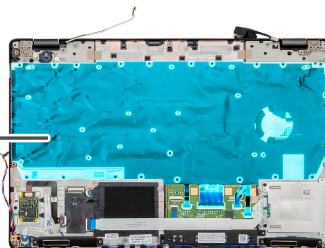

### Kroky

1. V počítači najděte klávesnici.
2. Otevřete západku a odpojte kabely klávesnice a podsvícení klávesnice od opěrky pro dlaň.
3. Vyšroubujte 22 šroubů (M2x2), jimiž je klávesnice připevněna k šasi počítače.

4. Vyměte klávesnici z počítače.

## Montáž klávesnice

### Požadavky

Jestliže nahrazujete určitou součástku, vyměte před montáží stávající součástku.

### O této úloze

Obrázek znázorňuje umístění klávesnice postup montáže.



22x  
M2x2

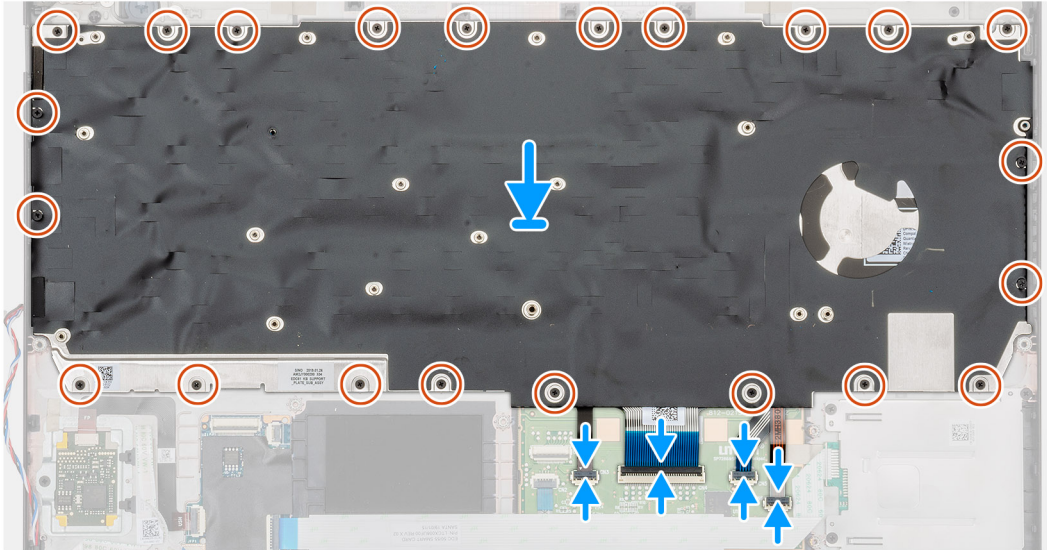
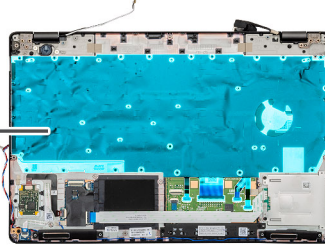

22x  
M2x2

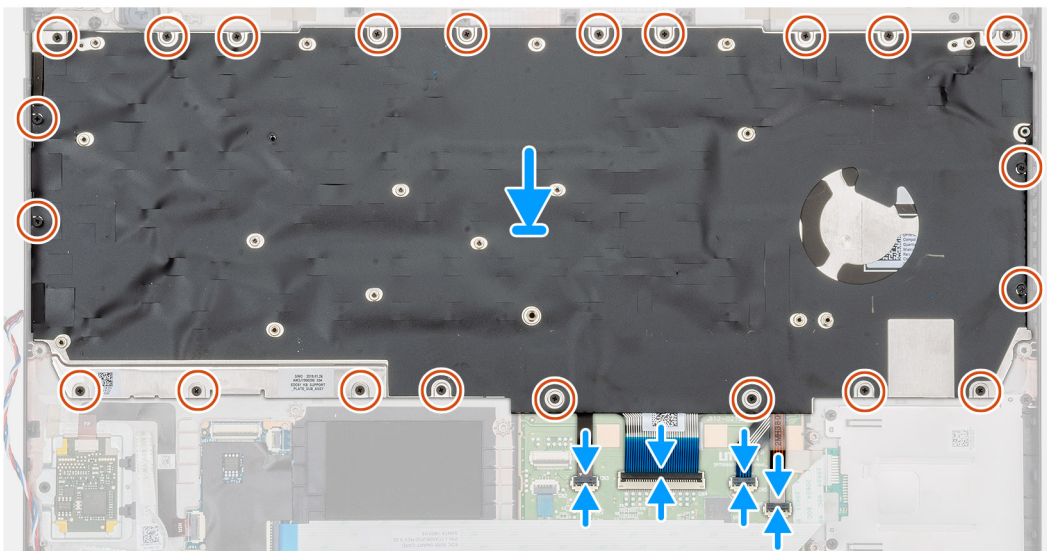
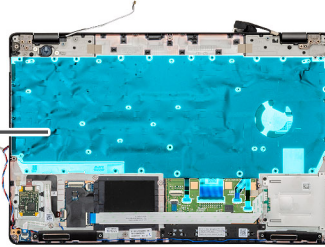

### Kroky

1. V počítači najděte slot na klávesnici.
2. Zarovnejte klávesnici a vložte ji do slotu v počítači.
3. Zašroubujte 22 šroubů (M2x2), jimiž je klávesnice připevněna k šasi počítače.

4. Připojte kabely klávesnice a podsvícení klávesnice ke konektoru na opěrce pro dlaň.

#### Další kroky

1. Nainstalujte [základní desku](#).  
**i** **POZNÁMKA:** Základní desku lze demontovat s přípevněným chladičem.
2. Namontujte [paměťový modul](#).
3. Namontujte [vnitřní rám](#).
4. Vložte [kartu sítě WWAN](#).
5. Nainstalujte [kartu sítě WLAN](#).
6. Namontujte [pevný disk](#).
7. Namontujte [disk SSD](#).
8. Nainstalujte [baterii](#).
9. Nasad'te [spodní kryt](#).
10. Postupujte podle pokynů v části [Po manipulaci uvnitř počítače](#).

## Držák klávesnice

### Demontáž držáku klávesnice

#### Požadavky

1. Postupujte podle pokynů v části [Před manipulací uvnitř počítače](#).
2. Sejměte [spodní kryt](#).
3. Vyměňte [baterii](#).
4. Vyměňte [disk SSD](#).
5. Vyměňte [pevný disk](#).
6. Vyměňte [kartu WLAN](#).
7. Vyměňte [kartu WWAN](#).
8. Demontujte [vnitřní rám](#).
9. Vyměňte [paměťový modul](#).
10. Demontujte [základní desku](#).  
**i** **POZNÁMKA:** Základní desku lze demontovat s přípevněným chladičem.
11. Demontujte [klávesnici](#).

#### O této úloze

Obrázek znázorňuje umístění držáku klávesnice a postup demontáže.





11x  
M2x2

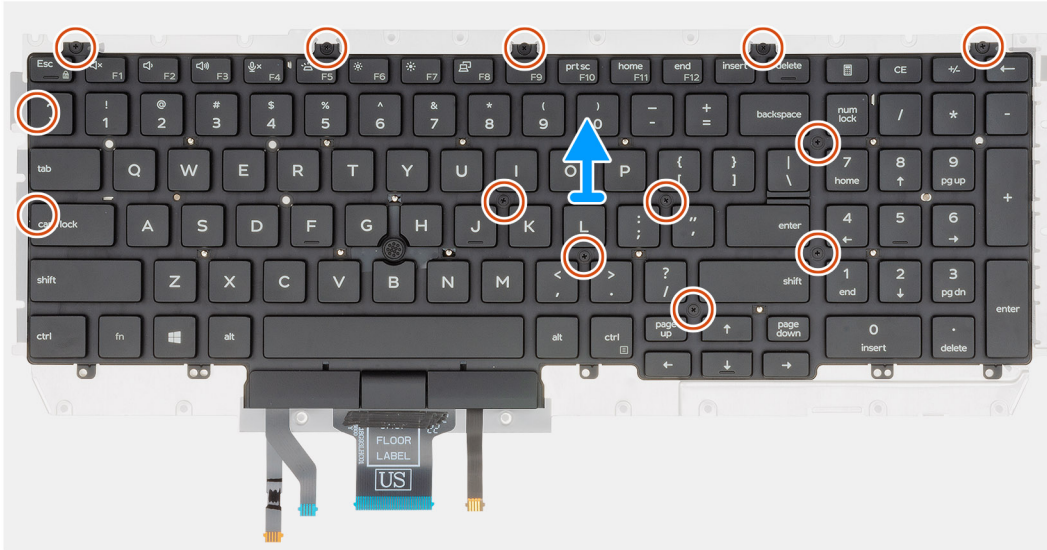

11x  
M2x2



## Kroky

1. V počítači najděte držák klávesnice.
2. Vyšroubujte jedenáct šroubů (M2x2), jimiž je držák klávesnice připevněn k sestavě klávesnice.
3. Vyjměte klávesnici z držáku klávesnice.

# Montáž držáku klávesnice

## Požadavky

Jestliže nahrazujete určitou součástku, vyjměte před montáží stávající součástku.

## O této úloze

Obrázek znázorňuje umístění držáku klávesnice a postup montáže.



11x  
M2x2

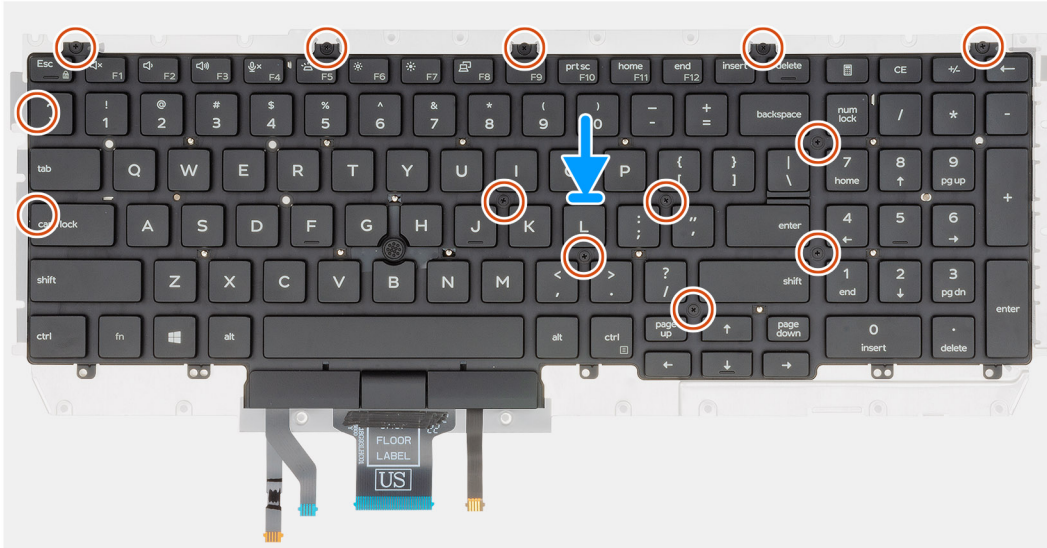

11x  
M2x2

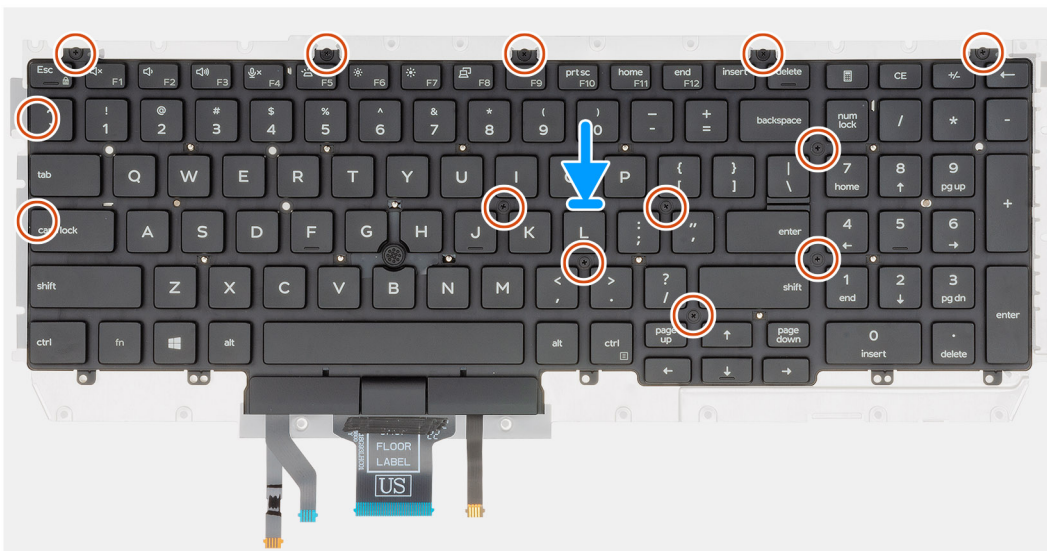

### Kroky

1. V počítači najděte slot na držák klávesnice.
2. Zarovnejte klávesnici a umístěte ji na držák klávesnice.
3. Zatlačte na mřížku v upevňovacích bodech a připevněte sestavu klávesnice k opěrce pro dlaň.

**i** **POZNÁMKA:** Klávesnice má na straně mřížky několik upevňovacích bodů, na které je třeba po vložení klávesnice pevně zatlačit.

4. Zašroubujte jedenáct šroubů (M2x2), jimiž je klávesnice připevněna k držáku klávesnice.

#### Další kroky

1. Nainstalujte klávesnici.
2. Nainstalujte základní desku.

**i** **POZNÁMKA:** Základní desku lze demontovat s připevněným chladičem.

3. Namontujte paměťový modul.
4. Namontujte vnitřní rám.
5. Vložte kartu sítě WWAN.
6. Nainstalujte kartu sítě WLAN.
7. Namontujte pevný disk.
8. Namontujte disk SSD.
9. Nainstalujte baterii.
10. Nasaďte spodní kryt.
11. Postupujte podle pokynů v části [Po manipulaci uvnitř počítače](#).

## Tlačítko napájení

### Demontáž vypínače se čtečkou otisků prstů

#### Požadavky

1. Postupujte podle pokynů v části [Před manipulací uvnitř počítače](#).
2. Sejměte spodní kryt.
3. Vyjměte baterii.
4. Vyjměte disk SSD.
5. Vyjměte pevný disk.
6. Vyjměte kartu WLAN.
7. Vyjměte kartu WWAN.
8. Vyjměte vnitřní rám.
9. Vyjměte paměťový modul.
10. Demontujte základní desku.

**i** **POZNÁMKA:** Základní desku lze vyjmout společně s chladičem.

#### O této úloze

Obrázek znázorňuje umístění vypínače se čtečkou otisků prstů a postup demontáže.





2x  
M2x2

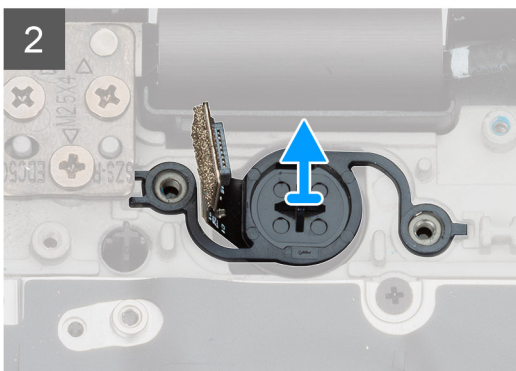
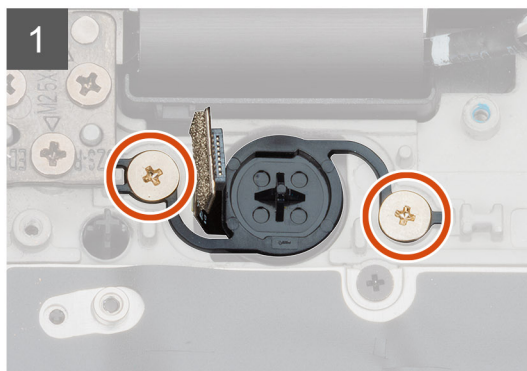
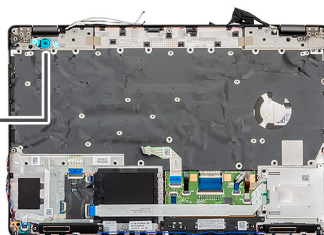

2x  
M2x2

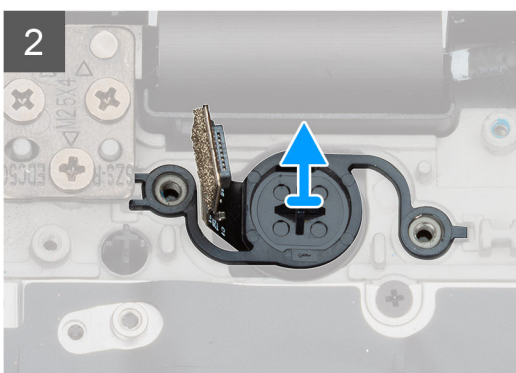
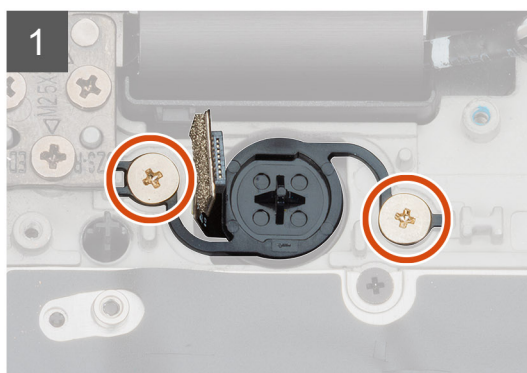
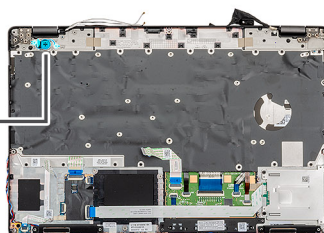

### Kroky

1. Vyhledejte v počítači vypínač se čtečkou otisků prstů.
2. Vyšroubujte dva šrouby (M2x2), jimiž je vypínač připevněn k šasi počítače.
3. Zvedněte vypínač se čtečkou otisků prstů z počítače.

## Montáž vypínače se čtečkou otisků prstů

### Požadavky

Jestliže nahrazujete určitou součástku, vyjměte před montáží stávající součástku.

### O této úloze

Obrázek znázorňuje umístění vypínače se čtečkou otisků prstů a postup montáže.



2x  
M2x2

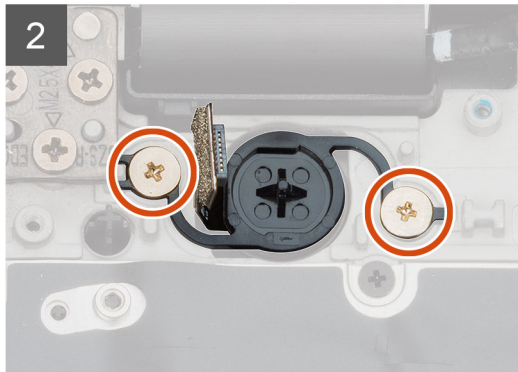
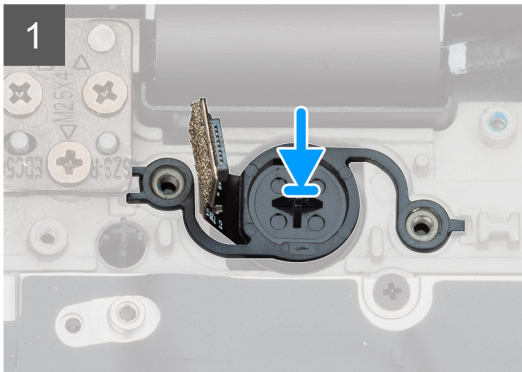
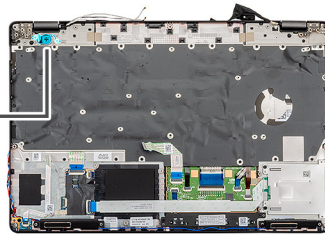

2x  
M2x2

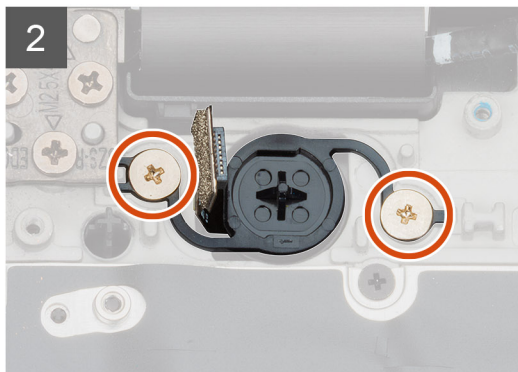
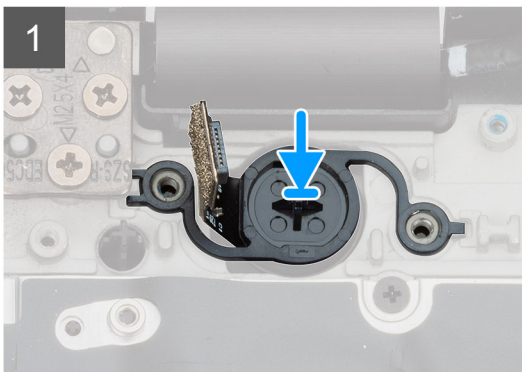
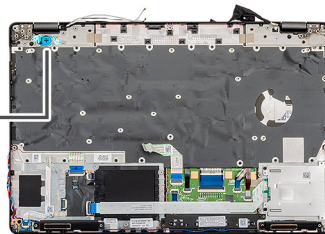

### Kroky

1. Vyhleďte v počítači slot na vypínač se čtečkou otisků prstů.
2. Zarovnejte vypínač se čtečkou otisků prstů a vložte jej do slotu v počítači.
3. Zašroubujte dva šrouby (M2x2), jimiž je vypínač připevněn k šasi počítače.

### Další kroky

1. Nainstalujte [základní desku](#).
2. Namontujte [paměťový modul](#).
3. Namontujte [vnitřní rám](#).
4. Vložte [kartu sítě WWAN](#).
5. Nainstalujte [kartu sítě WLAN](#).
6. Namontujte [pevný disk](#).
7. Namontujte [disk SSD](#).
8. Nainstalujte [baterii](#).
9. Nasadte [spodní kryt](#).

10. Postupujte podle pokynů v části [Po manipulaci uvnitř počítače](#).

## Sestava displeje

### Demontáž sestavy displeje

#### Požadavky

1. Postupujte podle pokynů v části [Před manipulací uvnitř počítače](#).
2. Sejměte [spodní kryt](#).
3. Vyjměte [baterii](#).
4. Vyjměte [kartu WLAN](#).
5. Vyjměte [kartu WWAN](#).

#### O této úloze

Obrázek znázorňuje umístění sestavy displeje a vizuálně ukazuje postup demontáže.





2x  
M2x3



6x  
M2.5x4

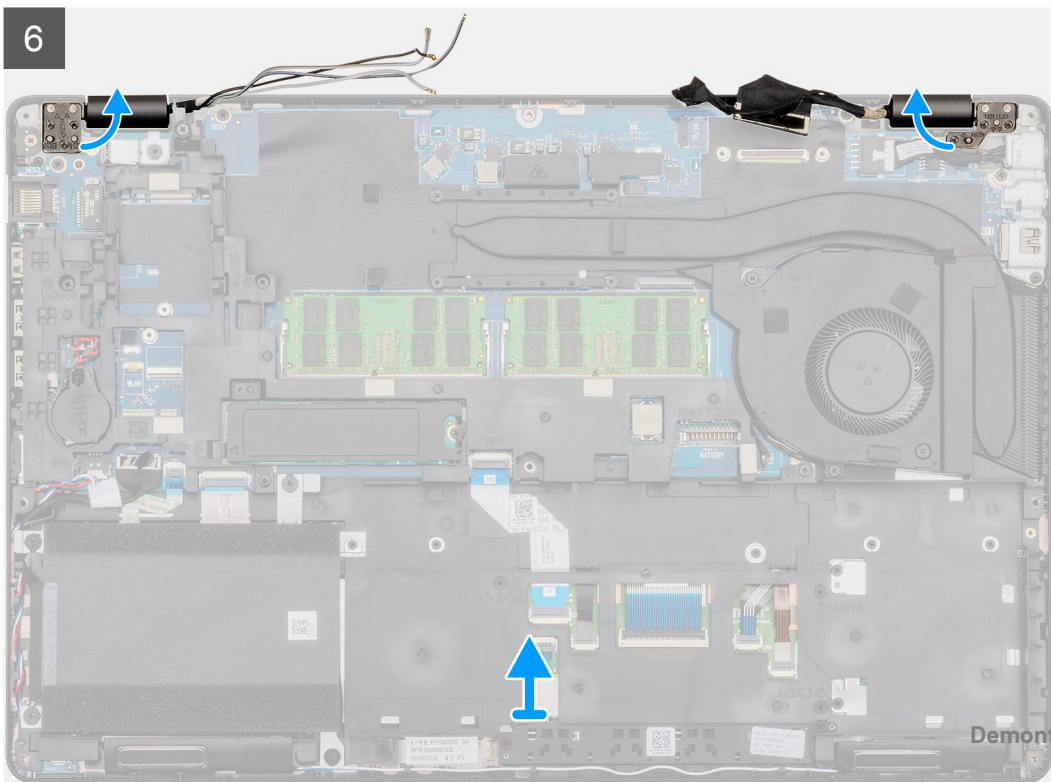
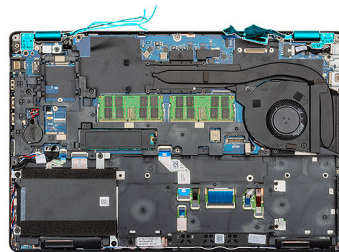
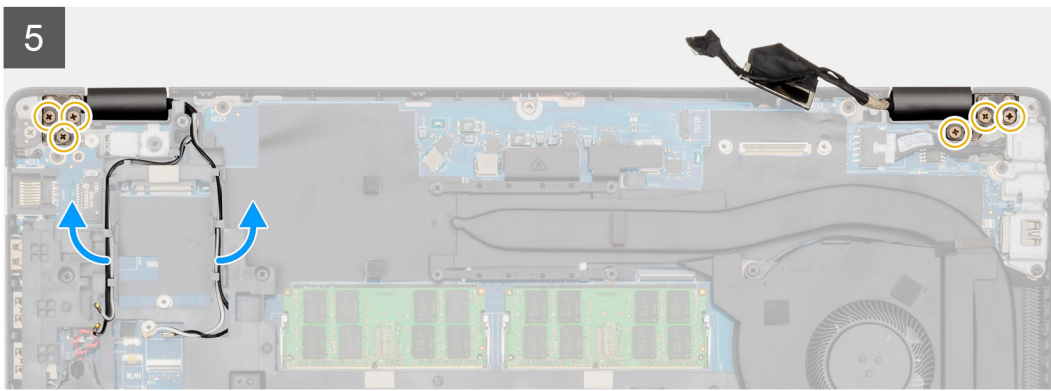
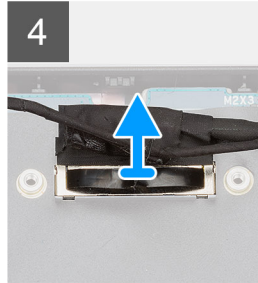
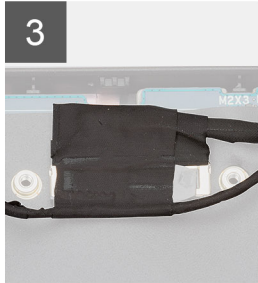
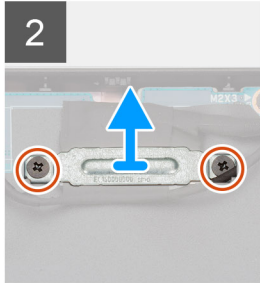
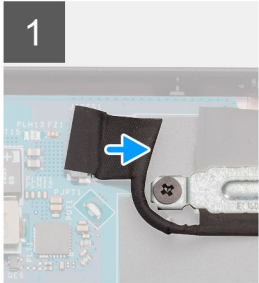
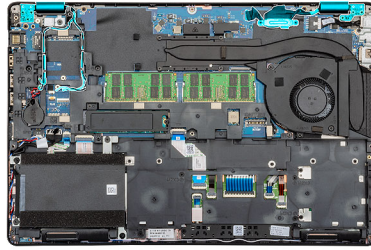



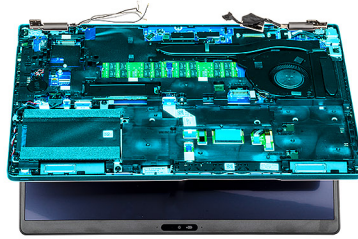

7

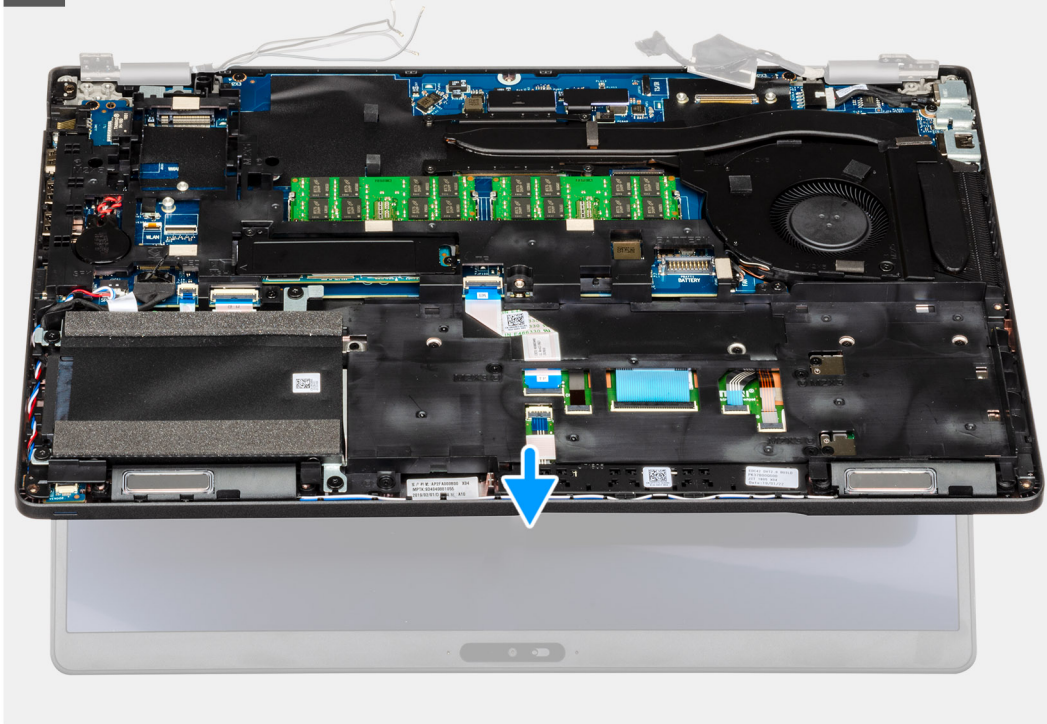

8





2x  
M2x3



6x  
M2.5x4

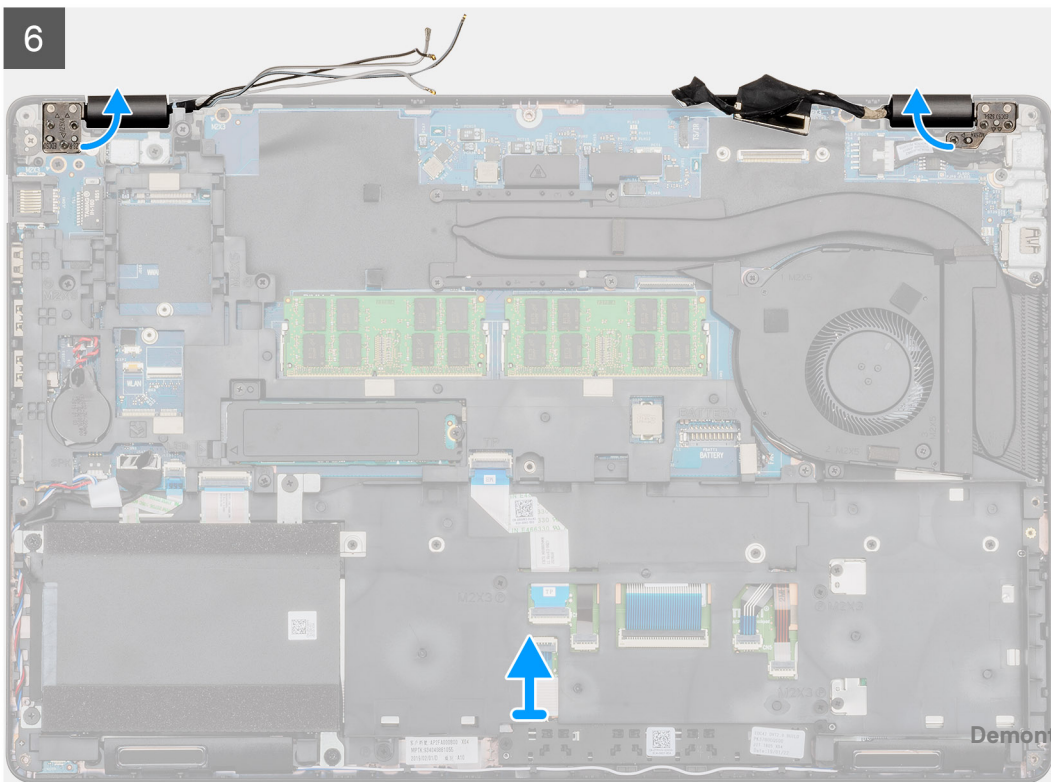
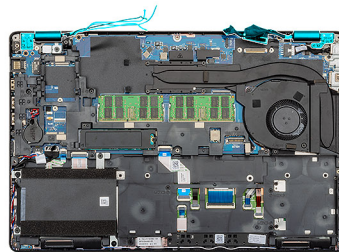
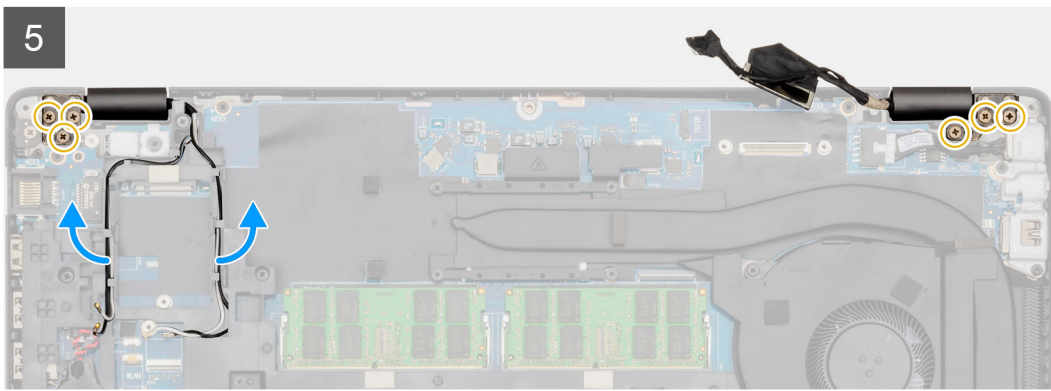
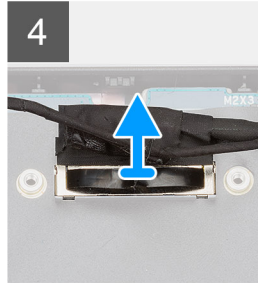
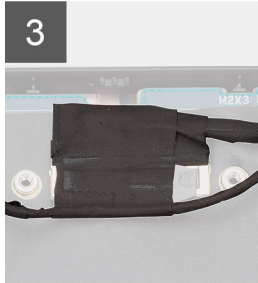
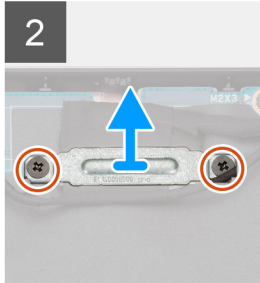
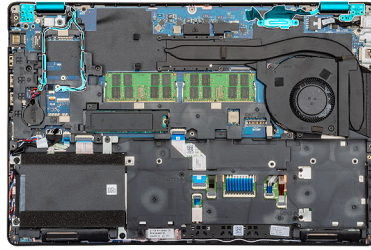



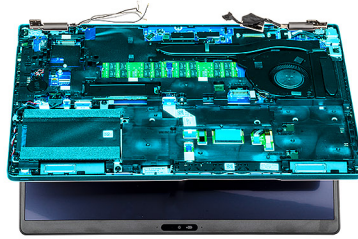

7

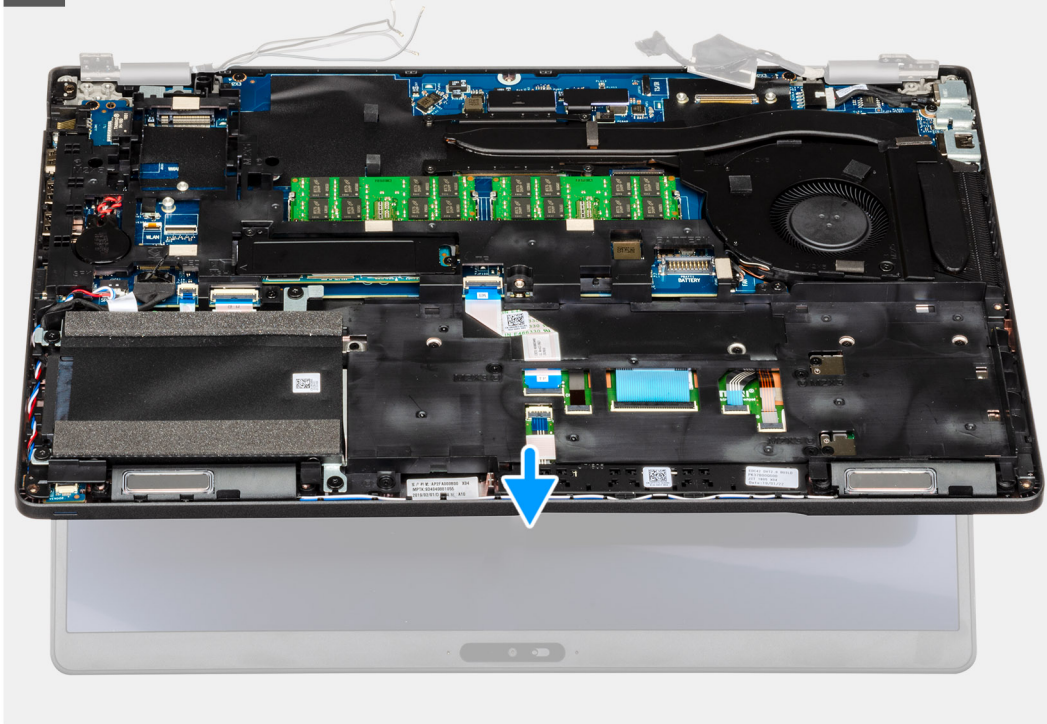

8



### Kroky

1. Vyhledejte v počítači kabel displeje, kabel dotykové podložky a panty displeje.
2. Odloupněte pásku a odpojte kabel dotykové obrazovky.
3. Vyšroubujte dva šrouby (M2x3), jimiž je kovový držák EDP připevněn k počítači.
4. Odlepte pásku, kterou je kabel displeje připevněn k systémové desce.
5. Otevřete západku a odpojte kabel displeje od základní desky.
6. Vyjměte kabely WLAN a WWAN z upevňovacích svorek.
7. Vyšroubujte šest šroubů (M2,5x4), jimiž jsou panty displeje připevněny k šasi počítače.
8. Otevřete panty displeje pod úhlem 90 stupňů a opatrně otevřete displej.
9. Vyjměte sestavu opěrky pro dlaň a klávesnice ze sestavy displeje.

## Montáž sestavy displeje

### Požadavky

Jestliže nahrazujete určitou součástku, vyjměte před montáží stávající součástku.

### O této úloze

Obrázek znázorňuje umístění komponenty a vizuálně ukazuje postup montáže.



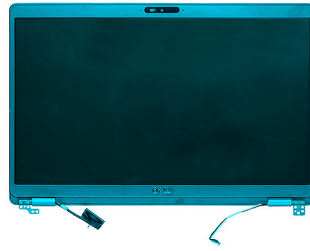

1

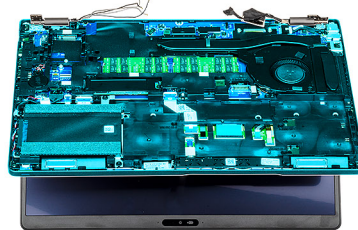

2

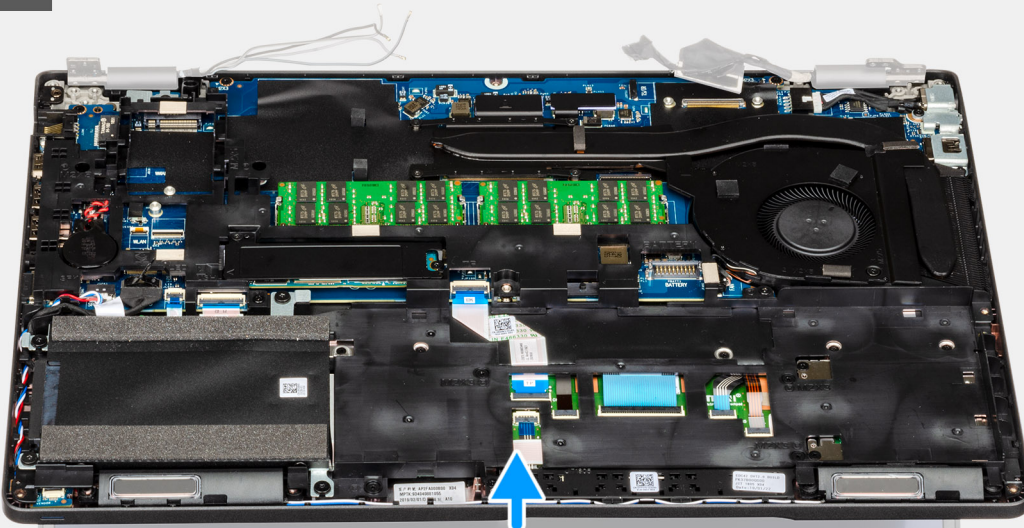

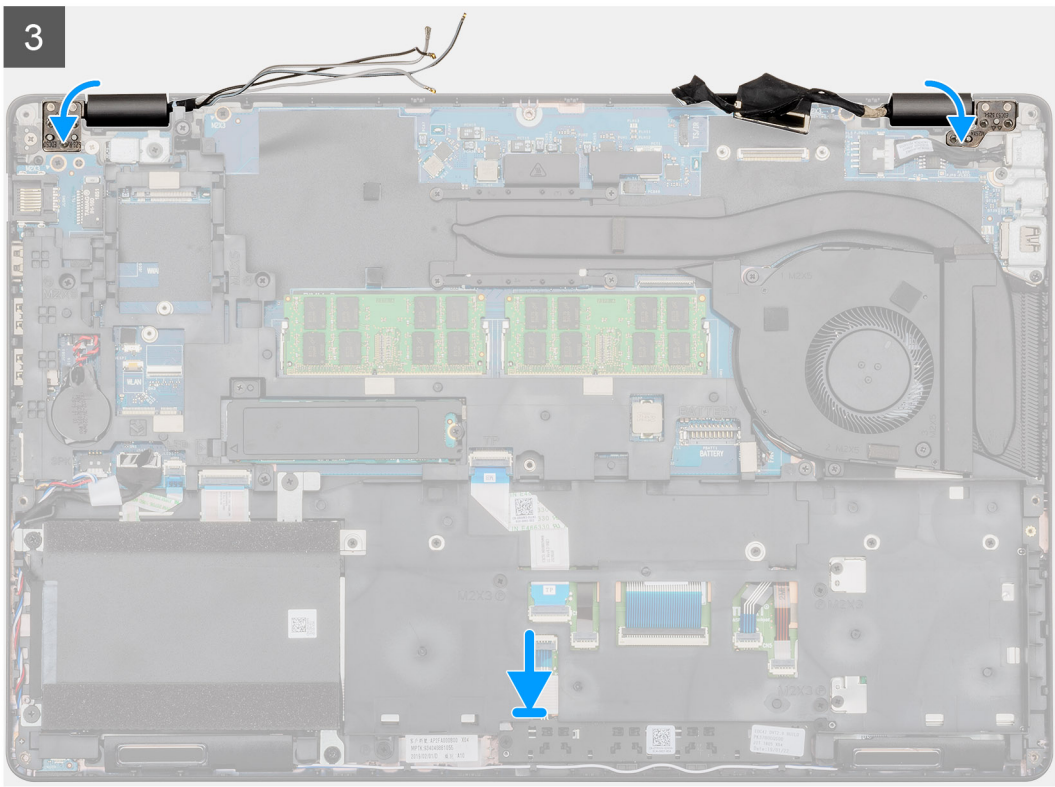
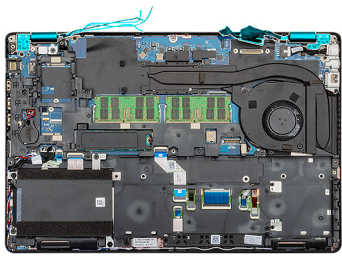

**2x**  
M2x3



**6x**  
M2.5x4

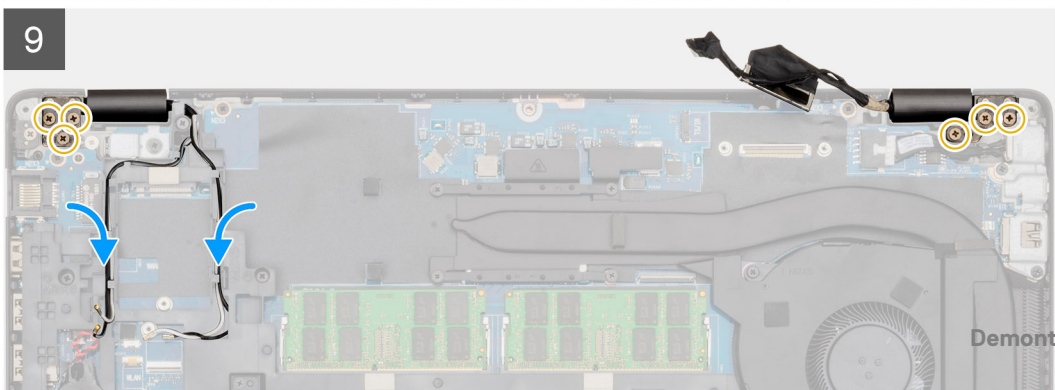
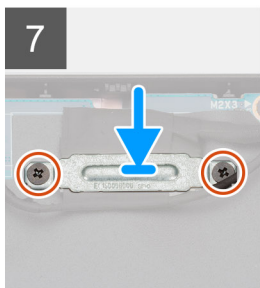
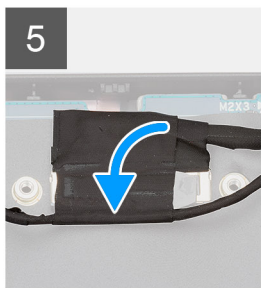
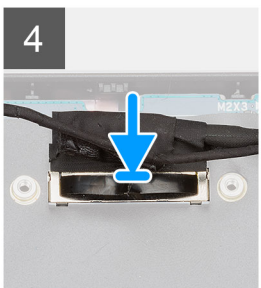
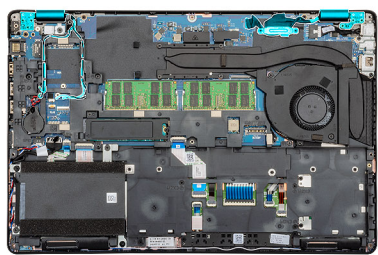



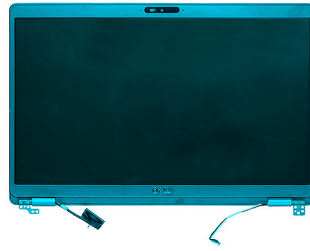

1

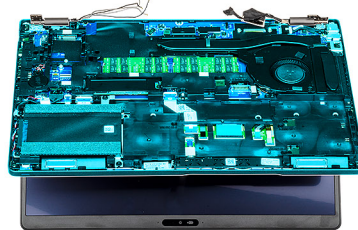

2

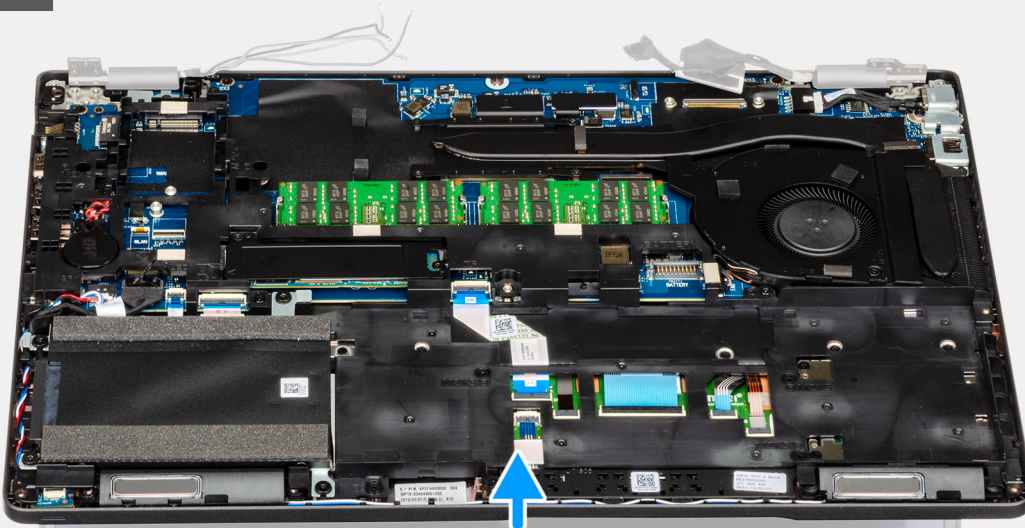

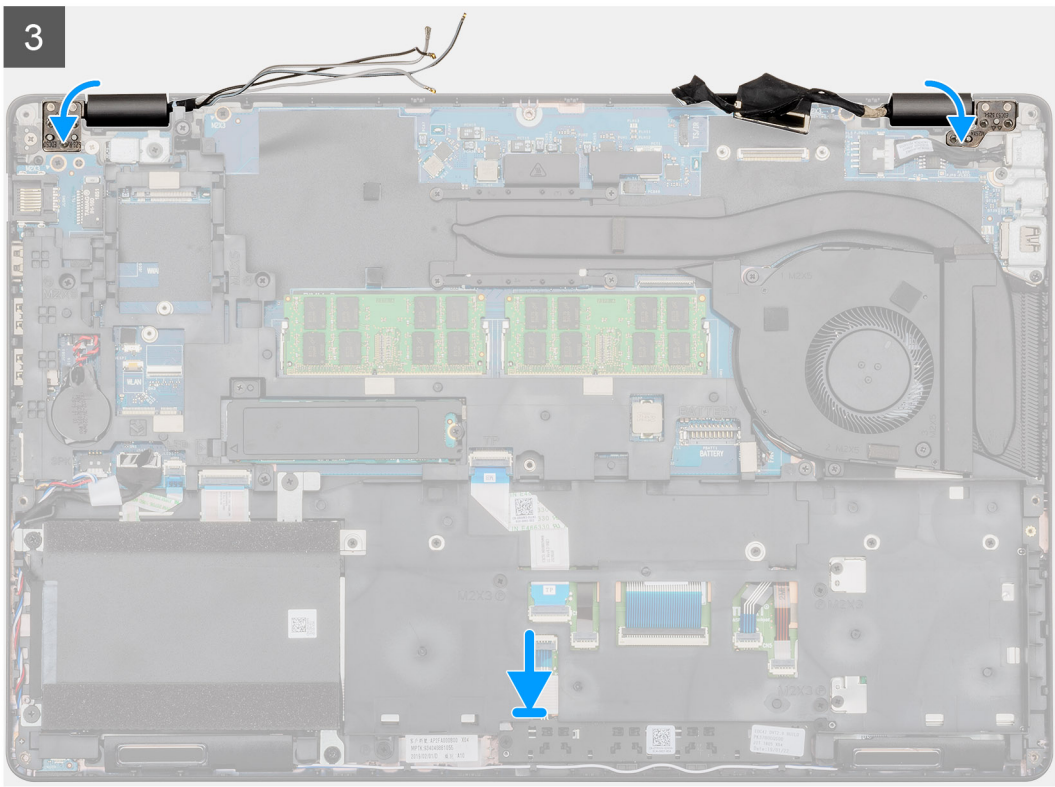
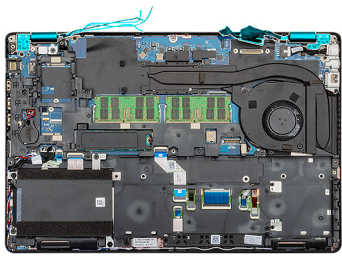

**2x**  
M2x3



**6x**  
M2.5x4

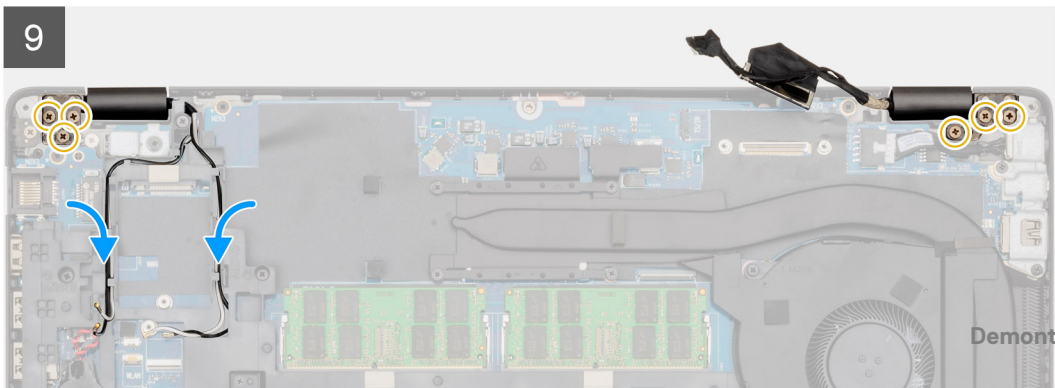
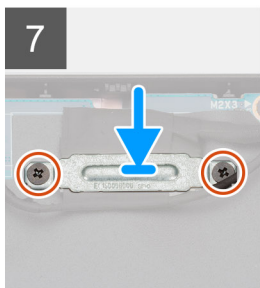
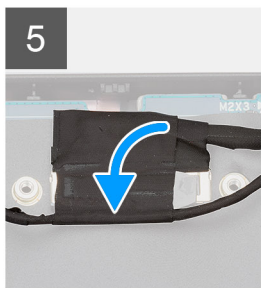
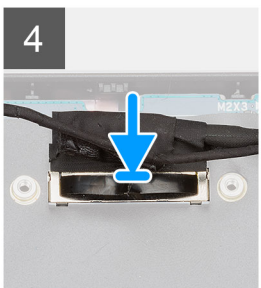
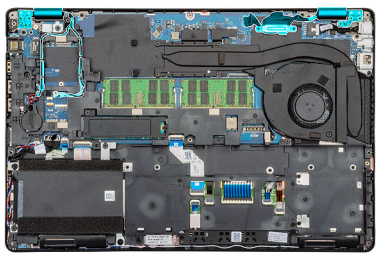



### Kroky

1. Položte sestavu displeje na čistý a rovný povrch.
2. Zarovnejte a položte sestavu opěrky pro dlaň a klávesnice na sestavy displeje.
3. Pomocí zarovnávacích výstupků zavřete závěsy displeje.
4. Připojte kabel displeje k základní desce a zajistěte jej pomocí lepicí pásky.
5. Položte kovový držák EDP na konektor kabelu displeje.
6. Zašroubujte dva šrouby (M2x3), jimiž je kovový držák EDP připevněn k základní desce.
7. Připojte kabel dotykové podložky ke konektoru na základní desce.
8. Zašroubujte šest šroubů (M2,5x4), jimiž je pant displeje připevněn k šasi počítače.
9. Protáhněte kabel WWAN a kabel WLAN upevňovacími svorkami.

### Další kroky

1. Vložte [kartu sítě WWAN](#).
2. Nainstalujte [kartu sítě WLAN](#).
3. Nainstalujte [baterii](#).
4. Nasaďte [spodní kryt](#).
5. Postupujte podle pokynů v části [Po manipulaci uvnitř počítače](#).

## Čelní kryt displeje

### Demontáž čelního krytu displeje

#### Požadavky

1. Postupujte podle pokynů v části [Před manipulací uvnitř počítače](#).
2. Sejměte [spodní kryt](#).
3. Vyjměte [baterii](#).
4. Vyjměte [kartu WLAN](#).
5. Vyjměte [kartu WWAN](#).
6. Demontujte [sestavu displeje](#).

#### O této úloze

Obrázek znázorňuje umístění čelního krytu displeje a vizuálně ukazuje postup demontáže.

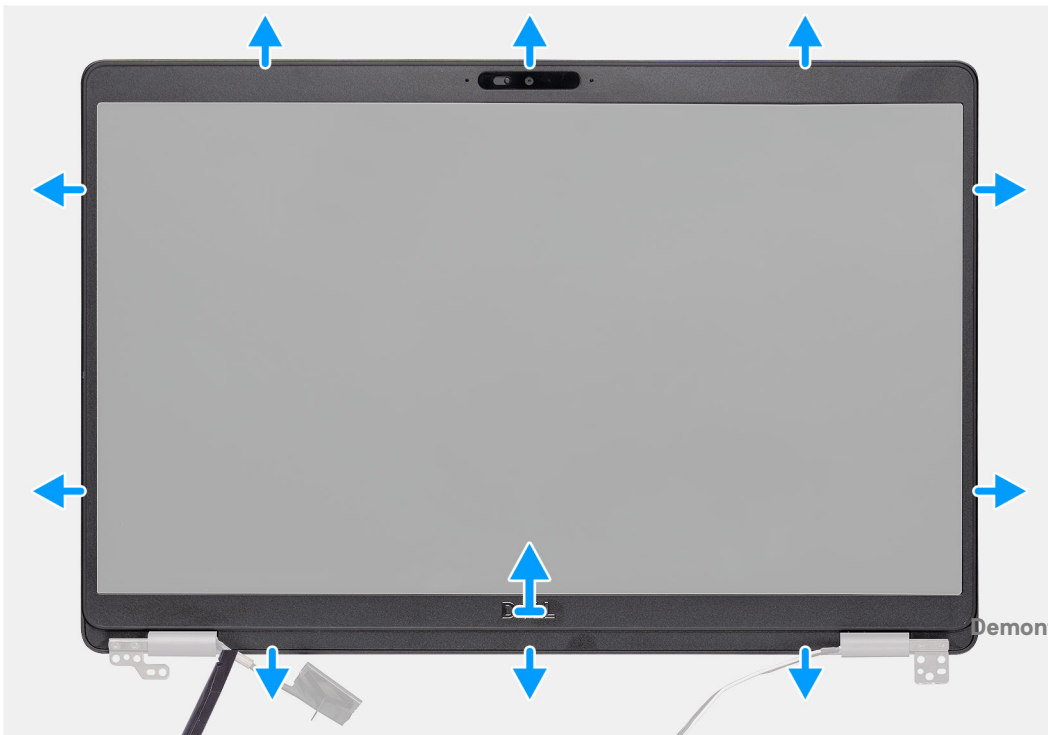
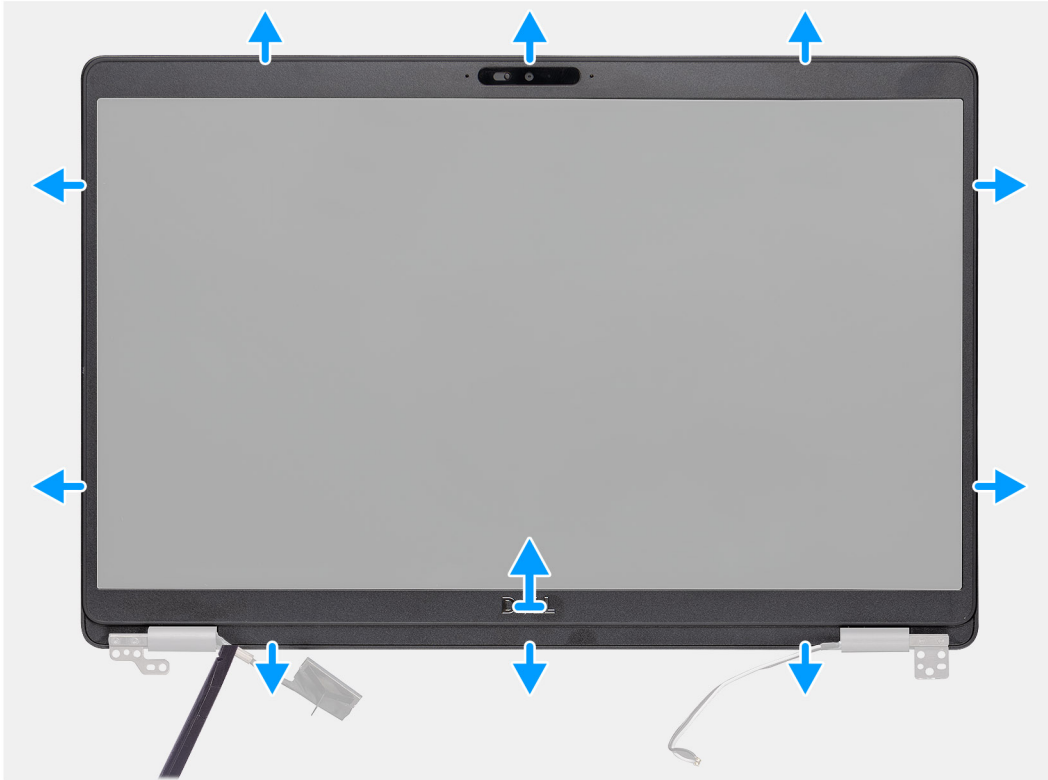

### **Kroky**

1. Pomocí plastového nástroje uvolněte spodní okraj čelního krytu displeje, počínaje prohlubněmi poblíž pantů.
2. Postupujte podél okrajů čelního krytu displeje a uvolněte jej ze zadního krytu displeje a sestavy antény.
3. Vyjměte čelní kryt displeje ze zadního krytu displeje a sestavy antény.

## **Montáž čelního krytu displeje**

### **Požadavky**

Jestliže nahrazujete určitou součástku, vyjměte před montáží stávající součástku.

### **O této úloze**

Obrázek znázorňuje umístění čelního krytu displeje a vizuálně ukazuje postup montáže.

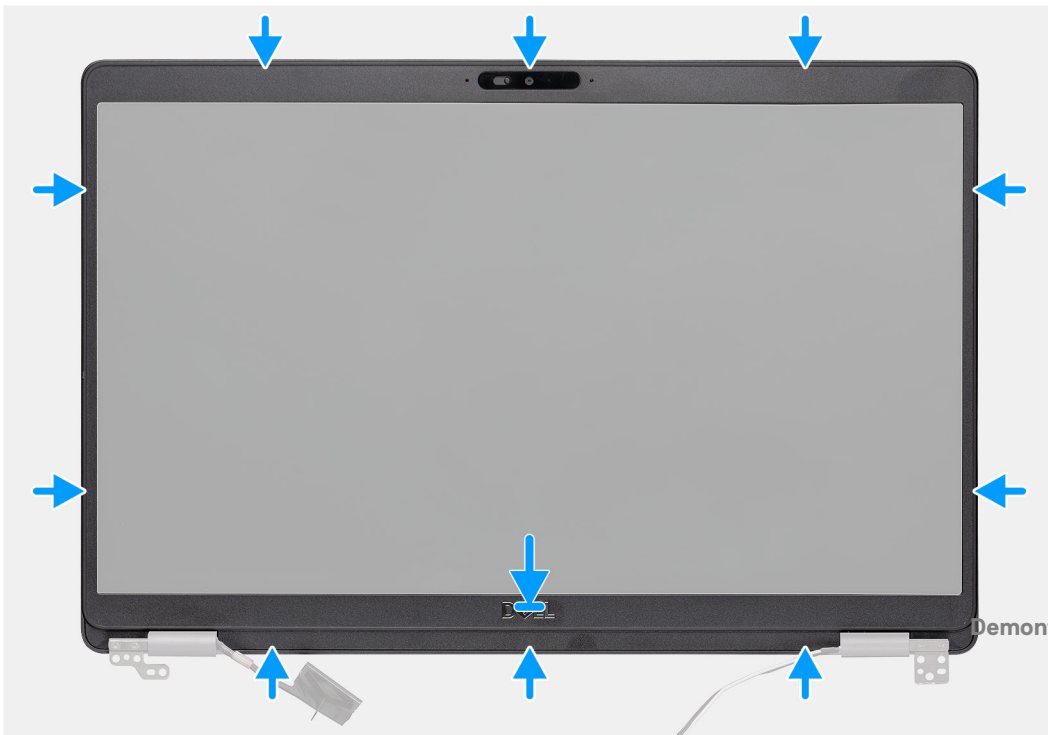
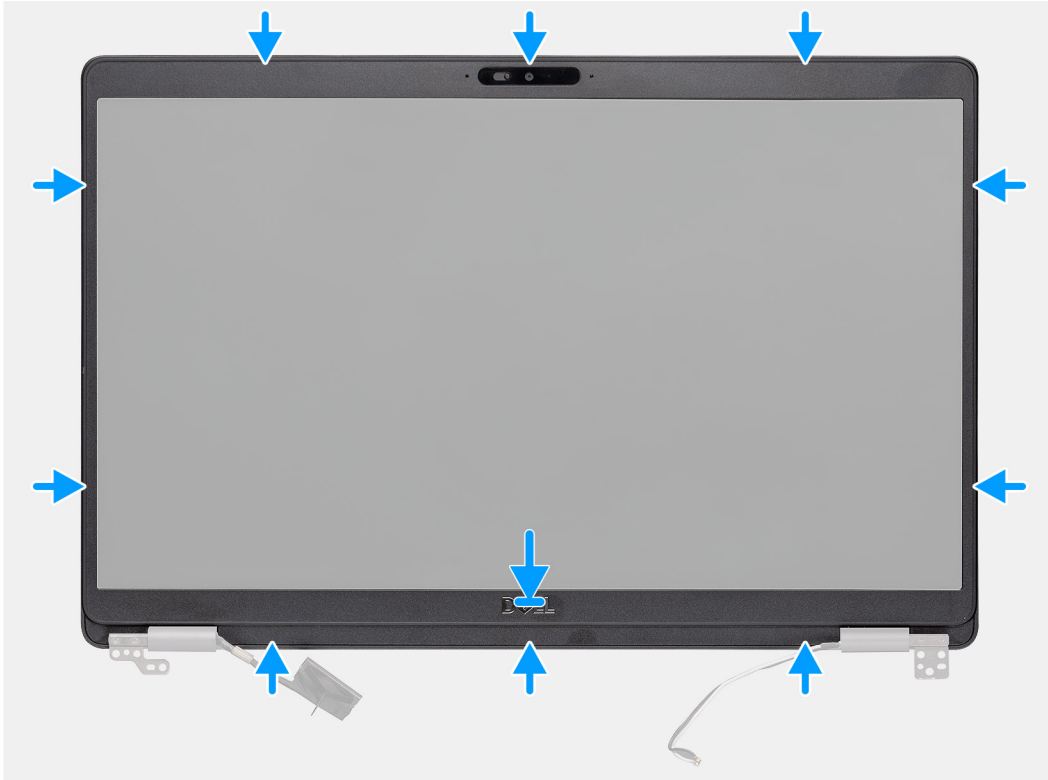



## Kroky

Zarovnejte čelní kryt displeje se zadním krytem displeje a sestavou antény a opatrně jej zaklapněte na místo.

## Další kroky

1. Nainstalujte [sestavu displeje](#).
2. Vložte [kartu sítě WWAN](#).
3. Nainstalujte [kartu sítě WLAN](#).
4. Nainstalujte [baterii](#).
5. Nasad'te [spodní kryt](#).
6. Postupujte podle pokynů v části [Po manipulaci uvnitř počítače](#).

# Kryt pantu

## Demontáž krytů pantů

### Požadavky

1. Postupujte podle pokynů v části [Před manipulací uvnitř počítače](#).
2. Sejměte [spodní kryt](#).
3. Vyjměte [baterii](#).
4. Demontujte [sestavu displeje](#).
5. Demontujte [čelní kryt displeje \(bezel\)](#).

### O této úloze

Obrázek znázorňuje umístění krytů pantů a postup demontáže.



2x  
M2x2.5

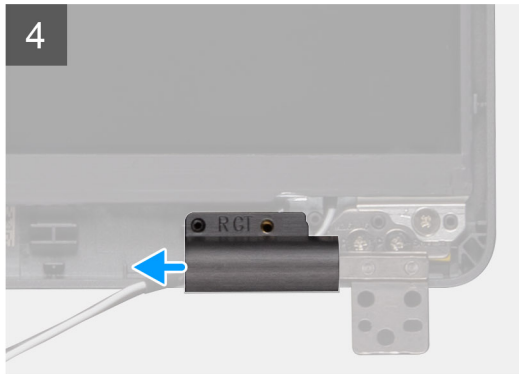
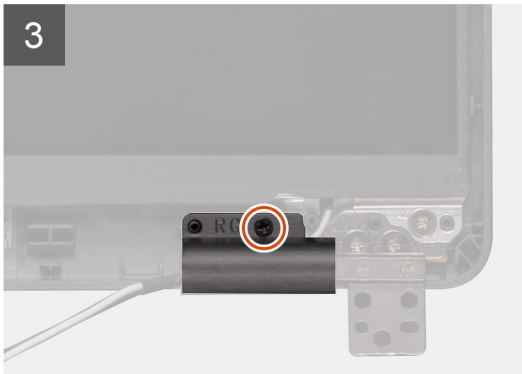
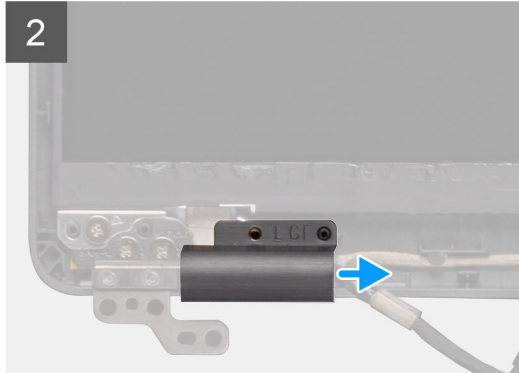
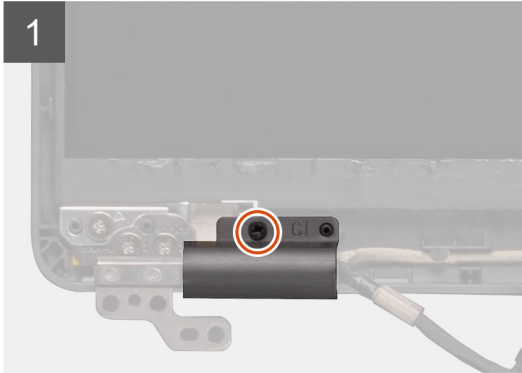

2x  
M2x2.5

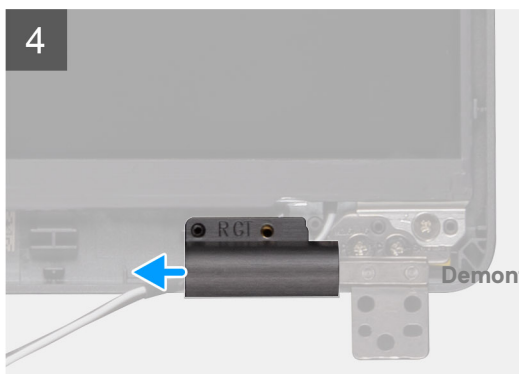
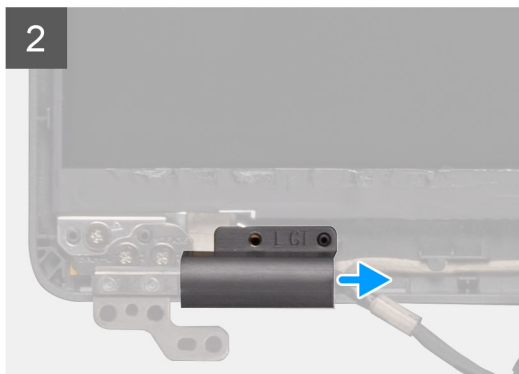
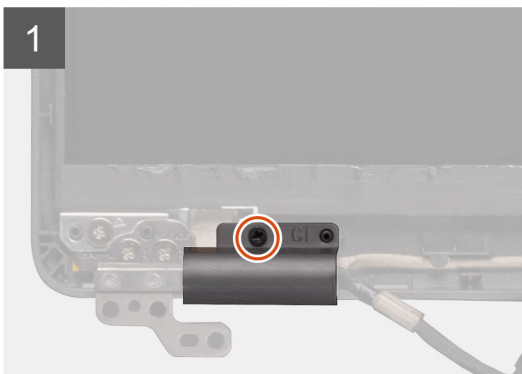

### **Kroky**

1. Vyhledejte kryt pantu na zadním krytu displeje.
2. Vyšroubujte dva šrouby (M2x2,5), kterými jsou kryty pantů připevněny k šasi.
3. Zatlačte na kryty pantů a uvolněte je z žeber na zadním krytu displeje. Poté kryty posuňte směrem dovnitř a uvolněte je z pantů displeje.

## **Montáž krytů pantů**

### **Požadavky**

Jestliže nahrazujete určitou součástku, vyjměte před montáží stávající součástku.

### **O této úloze**

Obrázek znázorňuje umístění krytů pantů a postup montáže.



2x  
M2x2.5

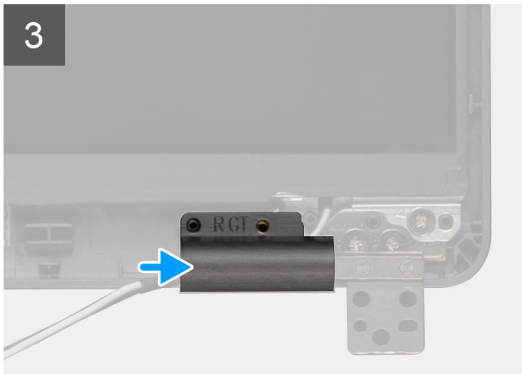
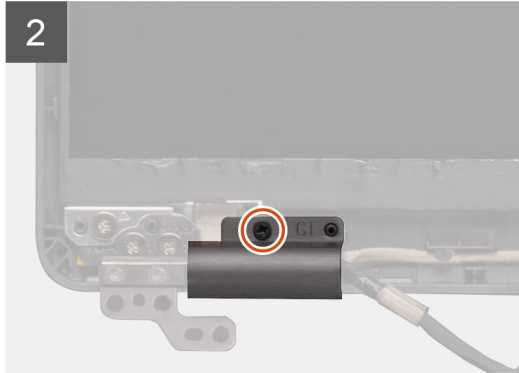
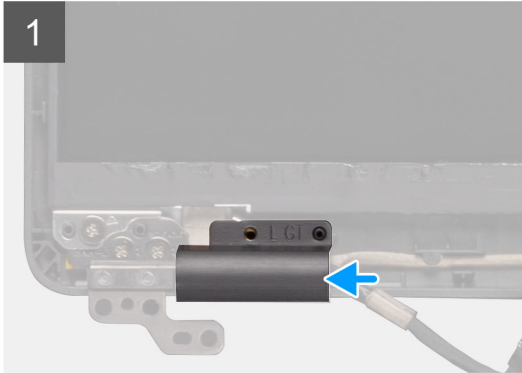

2x  
M2x2.5

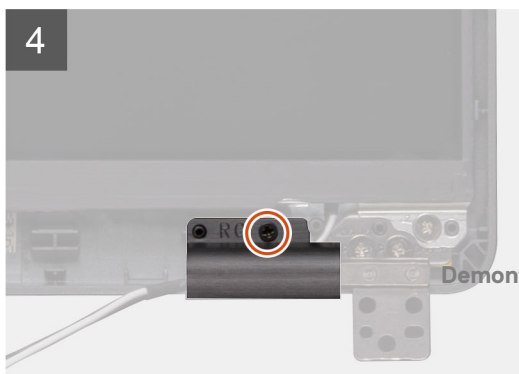
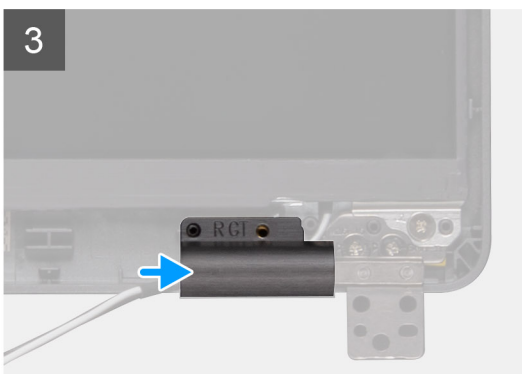
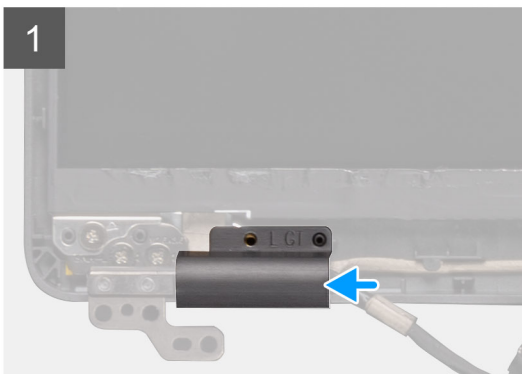



### Kroky

1. Vložte kryty pantů a zasuňte je na panty displeje.
2. Zašroubujte dva šrouby (M2x2,5), kterými jsou kryty pantů připevněny k pantu displeje.

### Další kroky

1. Nainstalujte [čelní kryt displeje](#).
2. Nainstalujte [sestavu displeje](#).
3. Vložte [kartu sítě WWAN](#).
4. Nainstalujte [kartu sítě WLAN](#).
5. Nainstalujte [baterii](#).
6. Nasad'te [spodní kryt](#).
7. Postupujte podle pokynů v části [Po manipulaci uvnitř počítače](#).

## Panel displeje

### Demontáž panelu displeje

#### Požadavky

1. Postupujte podle pokynů v části [Před manipulací uvnitř počítače](#).
2. Sejměte [spodní kryt](#).
3. Vyjměte [baterii](#).
4. Vyjměte [kartu WLAN](#).
5. Vyjměte [kartu WWAN](#).
6. Demontujte [sestavu displeje](#).
7. Demontujte [čelní kryt displeje \(bezel\)](#).
8. Sejměte [kryty pantů](#).

#### O této úloze

Obrázek znázorňuje umístění obrazovky displeje a postup demontáže.



**4x**  
M2.5x3.5



1



2

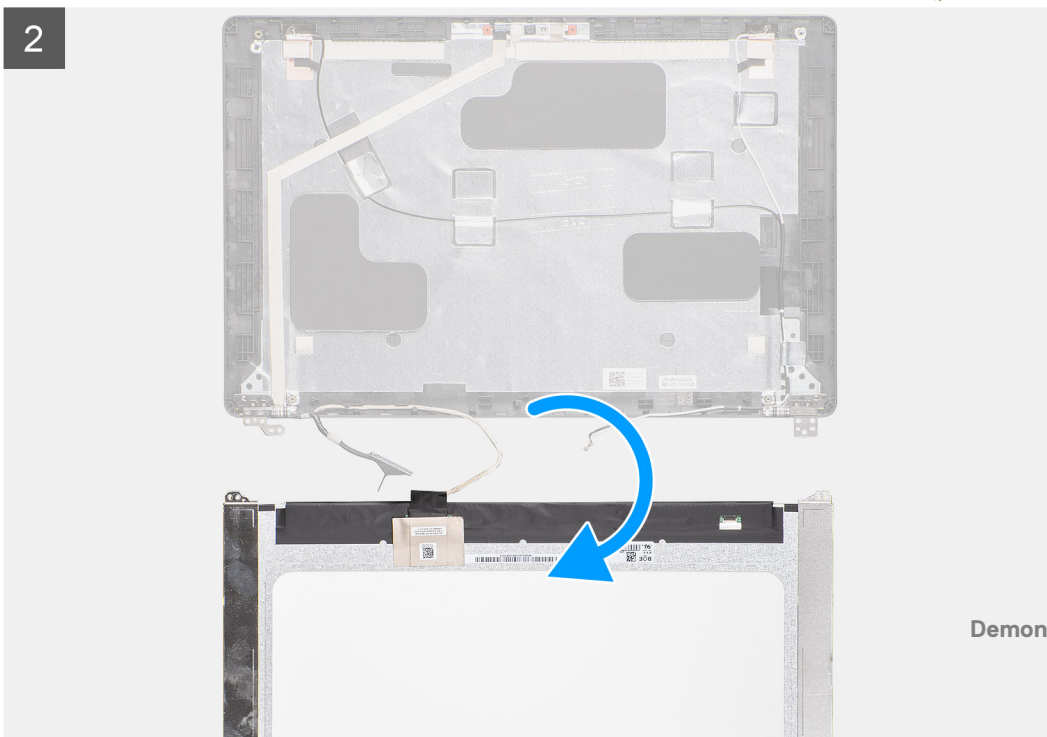

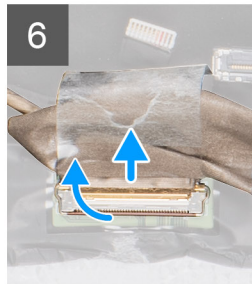
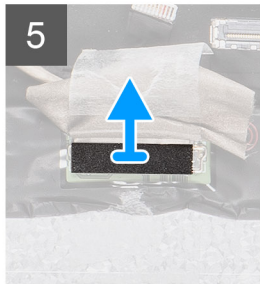
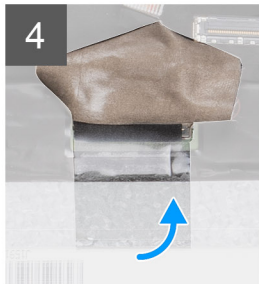



**4x**  
M2.5x3.5



1



2

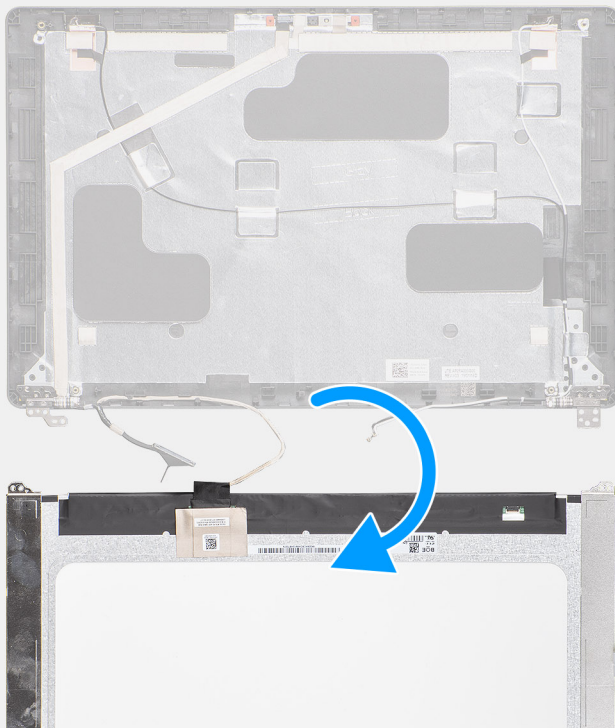



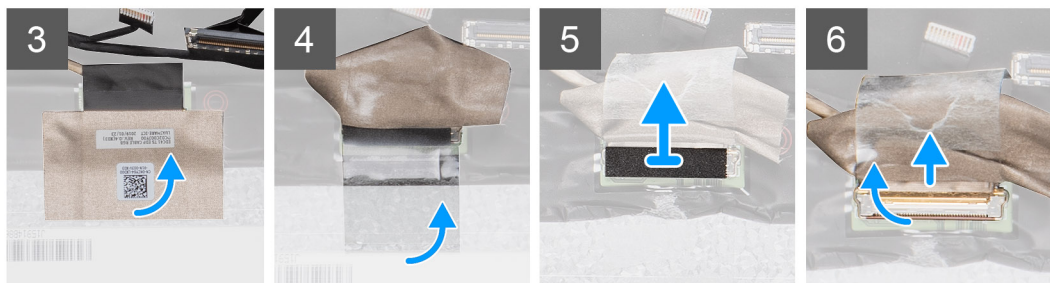

### Kroky

1. Vyhledejte obrazovku displeje na sestavě zadního krytu displeje.
2. Vyšroubujte čtyři šrouby (M2,5x3,5), jimiž je obrazovka displeje připevněna k sestavě displeje.
3. Zvedněte a překlňte obrazovku displeje. Získáte tím přístup ke kabelu displeje.
4. Odlopněte vodivou pásku z konektoru kabelu displeje.
5. Zvedněte západku a odpojte kabel displeje od konektoru na obrazovce displeje.

**POZNÁMKA:** Nestahujte a neuvolňujte pružné pásky (SR) z panelu displeje. Není třeba oddělovat držáky od panelu displeje.

## Montáž panelu displeje

### Požadavky

Jestliže nahrazujete určitou součástku, vyjměte před montáží stávající součástku.

### O této úloze

Obrázek znázorňuje umístění obrazovky displeje a postup montáže.

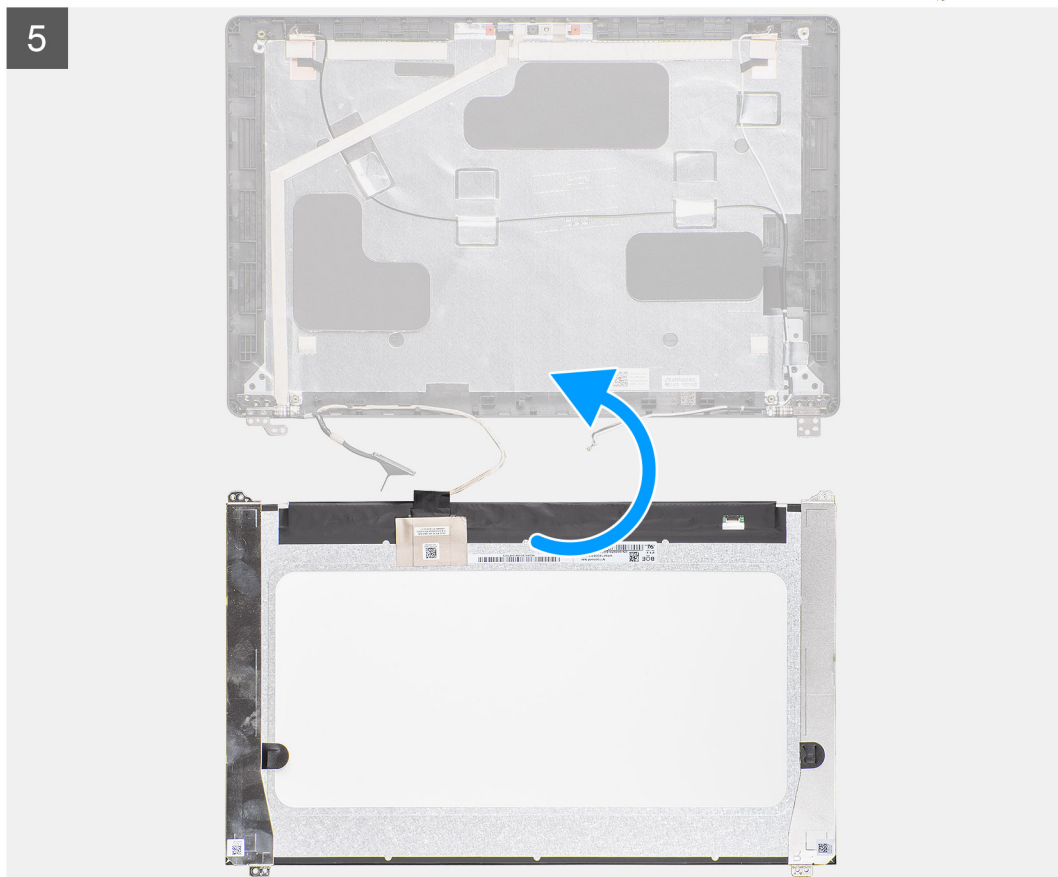
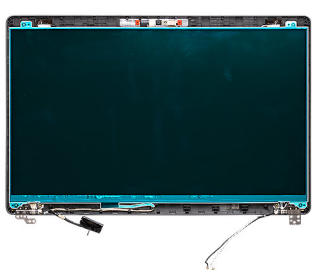

4x  
M2.5x3.5



Demontáž a opětovná montáž



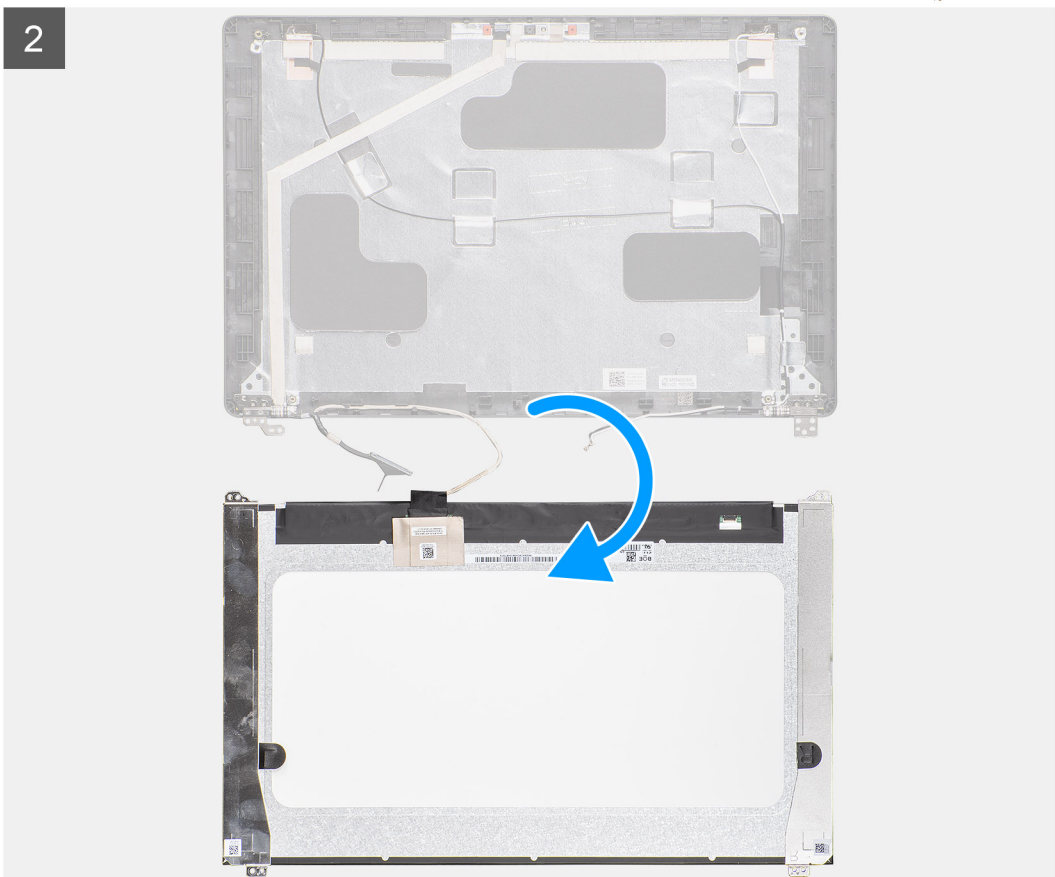
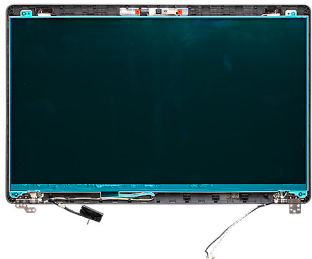
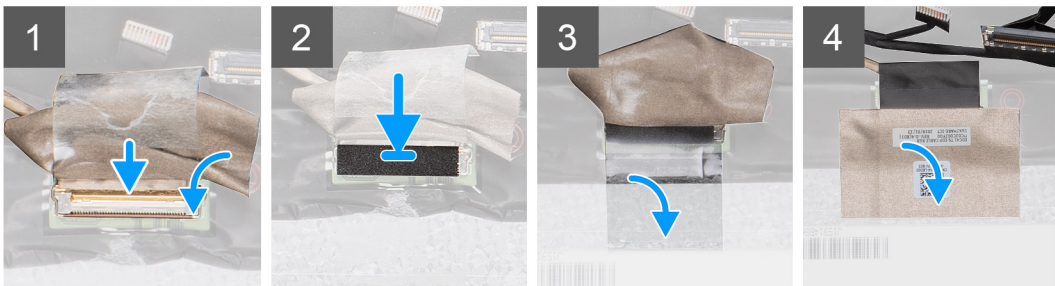

4x  
12x1/2.5x0.9  
Demontáž a opětovná montáž



### Kroky

1. Připojte kabel displeje ke konektoru a zavřete západku.
2. Přilepte lepicí pásku upevňující konektor kabelu displeje.
3. Pomocí vodivé pásky připevněte konektor kabelu displeje.
4. Zašroubujte čtyři šrouby (M2,5x3,5), jimiž je obrazovka displeje připevněna k sestavě displeje.

### Další kroky

1. Nainstalujte [kryty pantů](#).
2. Nainstalujte [čelní kryt displeje](#).
3. Nainstalujte [sestavu displeje](#).
4. Vložte [kartu sítě WWAN](#).
5. Nainstalujte [kartu sítě WLAN](#).
6. Nainstalujte [baterii](#).
7. Nasaďte [spodní kryt](#).
8. Postupujte podle pokynů v části [Po manipulaci uvnitř počítače](#).

## Sestava opěrky pro dlaň

### Demontáž sestavy opěrky rukou a klávesnice

#### Požadavky

1. Postupujte podle pokynů v části [Před manipulací uvnitř počítače](#).
2. Sejměte [spodní kryt](#).
3. Vyjměte [baterii](#).
4. Vyjměte [disk SSD](#).
5. Vyjměte [pevný disk](#).
6. Vyjměte [kartu WLAN](#).
7. Vyjměte [kartu WWAN](#).
8. Vyjměte [vnitřní rám](#).
9. Vyjměte [paměťový modul](#).
10. Vyjměte [panel LED](#).
11. Vyjměte [reproduktory](#).
12. Demontujte [sestavu displeje](#).
13. Demontujte [vypínač se čtečkou otisků prstů](#).
14. Demontujte [napájecí port](#).
15. Demontujte [dotykovou podložku](#).
16. Demontujte [základní desku](#).

 **POZNÁMKA:** Základní desku lze vyjmout společně s chladičem.

#### O této úloze

Obrázek znázorňuje polohu sestavy opěrky pro dlaň a klávesnice a vizuálně ukazuje postup demontáže.



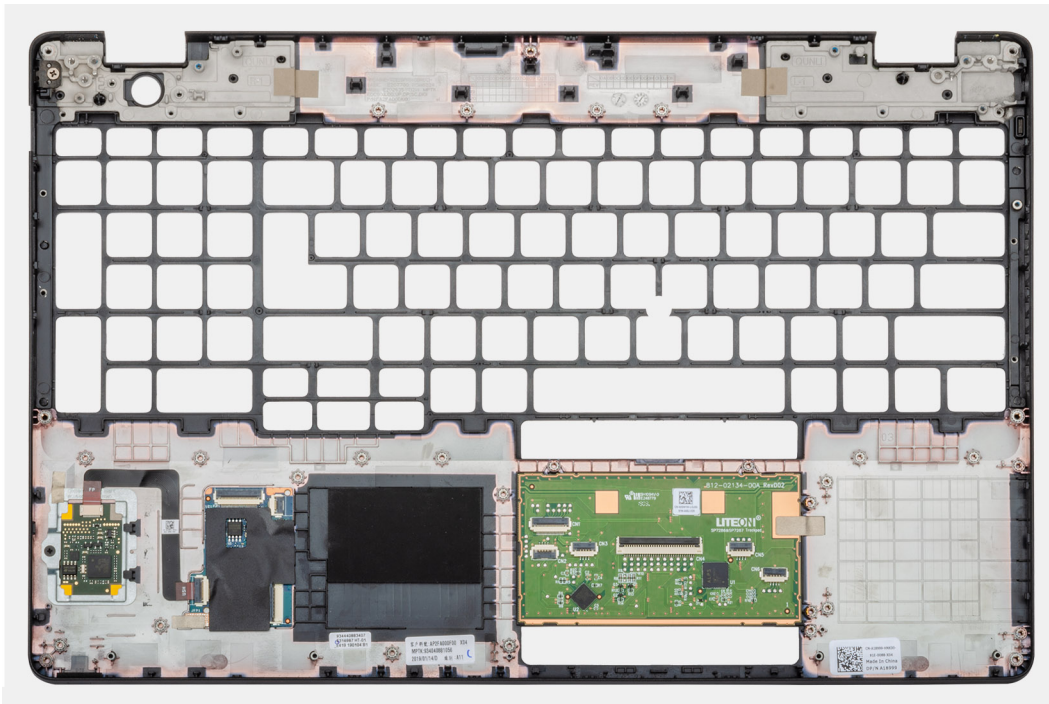
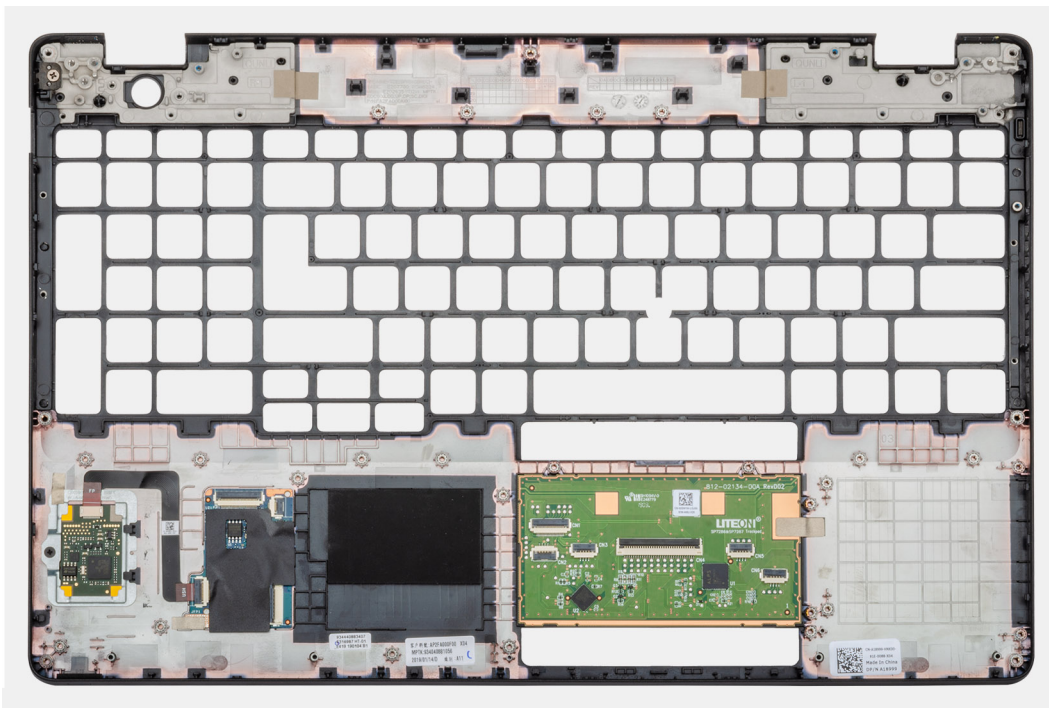

### Kroky

Po provedení přípravných kroků nám zbývá sestava opěrky pro dlaň a klávesnice.

## Montáž sestavy opěrky pro dlaň a klávesnice

### Požadavky

Jestliže nahrazujete určitou součástku, vyjměte před montáží stávající součástku.

### O této úloze

Obrázek znázorňuje polohu sestavy opěrky pro dlaň a klávesnice a vizuálně ukazuje postup montáže.

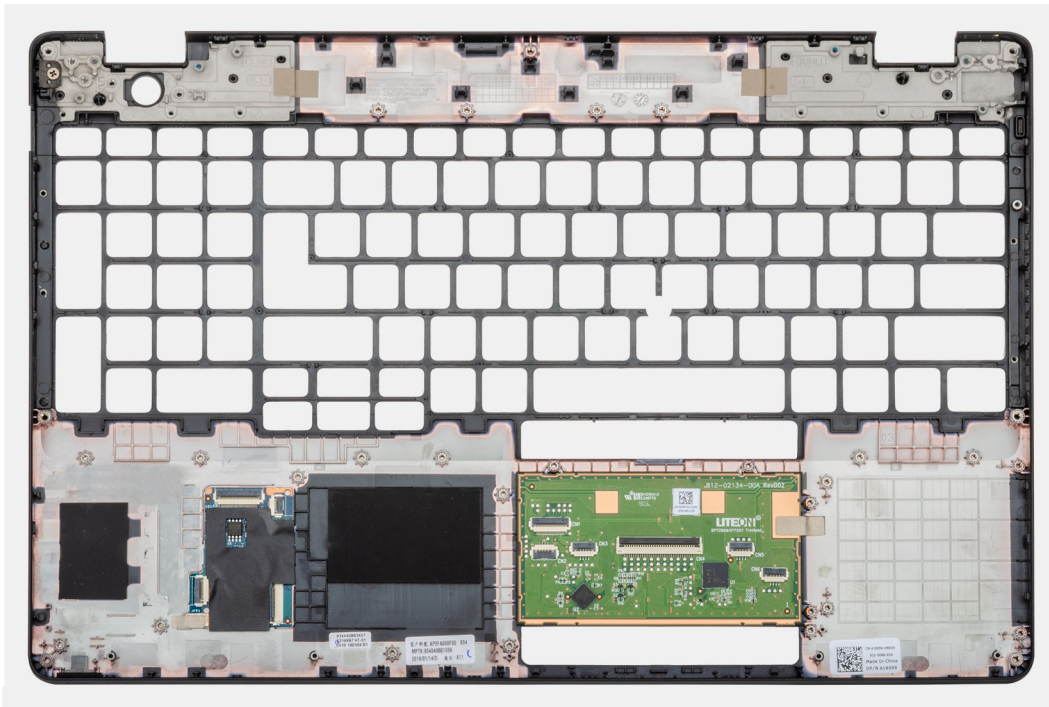
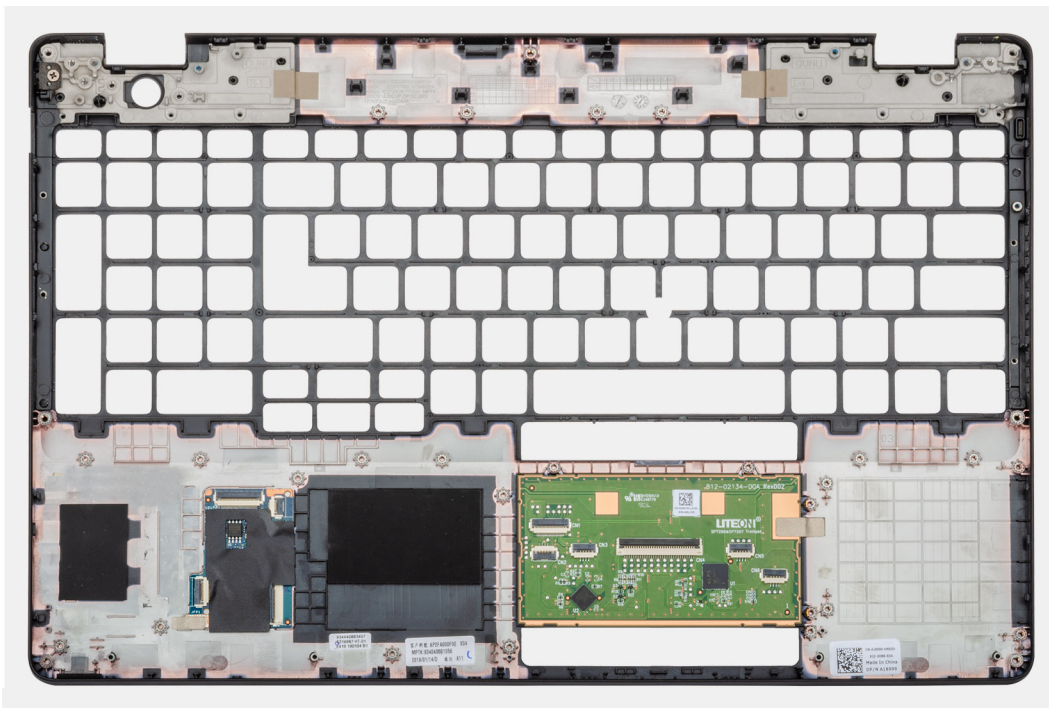

## Kroky

Položte sestavu opěrky rukou a klávesnice na rovný povrch.

## Další kroky

1. Nainstalujte [základní desku](#).
2. Nainstalujte [dotykovou podložku](#).
3. Namontujte [napájecí port](#).
4. Nainstalujte [vypínač se čtečkou otisků prstů](#).
5. Nainstalujte [sestavu displeje](#).
6. Nainstalujte [reproduktory](#).
7. Nainstalujte [desku LED](#).

8. Namontujte [paměťový modul](#).
9. Namontujte [vnitřní rám](#).
10. Vložte [kartu sítě WWAN](#).
11. Nainstalujte [kartu sítě WLAN](#).
12. Namontujte [pevný disk](#).
13. Namontujte [disk SSD](#).
14. Nainstalujte [baterii](#).
15. Nasad'te [spodní kryt](#).
16. Postupujte podle pokynů v části [Po manipulaci uvnitř počítače](#).

## Řešení potíží

# Rozšířená diagnostika vyhodnocení systému před jeho spuštěním (ePSA)

### O této úloze

Diagnostika ePSA (známá také jako diagnostika systému) provádí celkovou kontrolu hardwaru. Diagnostika ePSA je integrována do systému BIOS a je spouštěna interně systémem BIOS. Integrovaná diagnostika systému poskytuje sadu možností pro konkrétní zařízení nebo jejich skupiny a umožní vám:

- Spouštět testy automaticky nebo v interaktivním režimu
- Opakovat testy
- Zobrazit nebo ukládat výsledky testů
- Procházet testy a využitím dalších možností testu získat dodatečné informace o zařízeních, u kterých test selhal
- Prohlížet stavové zprávy s informacemi o úspěšném dokončení testu
- Prohlížet chybové zprávy s informacemi o problémech, ke kterým během testu došlo

**POZNÁMKA:** Některé testy pro konkrétní zařízení vyžadují zásah uživatele. Při provádění diagnostických testů buďte vždy přítomni u terminálu počítače.

Další informace naleznete na stránce [Dell ePSA Diagnostic 3.0](#).

## Spuštění diagnostiky ePSA

### Kroky

1. Zapněte počítač.
2. Během spouštění počítače vyčkejte na zobrazení loga Dell a stiskněte klávesu F12.
3. Na obrazovce se spouštěcí nabídkou vyberte možnost **Diagnostics (Diagnostika)**.
4. Klikněte na šipku v levém dolním rohu.  
Zobrazí se úvodní obrazovka diagnostiky.
5. Klikněte na šipku v pravém dolním rohu a přejděte na výpis stránek.  
Zobrazí se detekované položky.
6. Chcete-li spustit diagnostický test u konkrétního zařízení, stiskněte klávesu Esc a klepnutím na tlačítko **Yes (Ano)** ukončete diagnostický test.
7. V levém podokně vyberte požadované zařízení a klepněte na tlačítko **Run Tests (Spustit testy)**.
8. V případě jakéhokoli problému se zobrazí chybové kódy.  
Chybový kód a ověřovací číslo si poznamenejte a obraťte se na společnost Dell.

## Indikátory diagnostiky systému

### Indikátor stavu baterie

Označuje stav napájení a nabíjení baterie.

**Svítil bíle** – Je připojen napájecí adaptér a baterie je nabitá alespoň na 5 %.

**Oranžová** – Počítač je napájen z baterie, která je nabitá na méně než 5 %.

### Nesvítil

- Napájecí adaptér je připojen a baterie je plně nabitá.
- Počítač je napájen z baterie, a ta je nabitá na více než 5 %.



- Počítač je v režimu spánku, hibernace nebo je vypnutý.

Indikátor stavu napájení a baterie bliká oranžově a zároveň pípají kódy značící chyby.

Příklad: indikátor stavu napájení a baterie oranžově dvakrát zabliká, následuje pauza a potom zabliká třikrát bíle a následuje pauza. Tento vzor blikání 2,3 pokračuje, dokud se počítač nevypne, což signalizuje, že nebyla detekována žádná paměť nebo RAM.

Následující tabulka ukazuje různé vzory signalizace indikátoru stavu napájení a baterie a související problémy.

**Tabulka 2. Signály indikátoru LED**

Kódy diagnostických indikátorů	Popis problému
2, 1	Selhání procesoru
2, 2	Základní deska: selhání systému BIOS nebo paměti ROM (Read-Only Memory)
2, 3	Nezjištěna žádná paměť nebo RAM (Random-Access Memory)
2, 4	Selhání paměti nebo RAM (Random-Access Memory)
2, 5	Nainstalovaná neplatná paměť
2, 6	Chyba základní desky nebo čipové sady
2, 7	Došlo k selhání displeje
2, 8	Závada napájecí větve displeje LCD. Vložte základní desku.
3, 1	Selhání knoflíkové baterie
3, 2	Chyba rozhraní PCI / grafické karty / čipu
3, 3	Bitová kopie pro obnovení systému nebyla nalezena.
3, 4	Bitová kopie pro obnovení systému byla nalezena, ale je neplatná.
3, 5	Závada napájecí větve
3,6	Neúplná aktualizace systému BIOS
3,7	Chyba rozhraní Management Engine (ME)

**Indikátor stavu kamery:** Označuje, zda se používá kamera.

- Svítí bíle – kamera je používána.
- Nesvítí – kamera není používána.

**Indikátor stavu klávesy Caps Lock:** Označuje, zda je klávesa Caps Lock zapnutá, nebo vypnutá.

- Svítí bíle – funkce Caps Lock je zapnuta.
- Nesvítí – funkce Caps Lock je vypnuta.

## Restart napájení sítě Wi-Fi

### O této úloze

Pokud počítač nemůže přistupovat k internetu kvůli problému s konektivitou Wi-Fi, můžete provést restart napájení sítě Wi-Fi. Následující postup obsahuje kroky potřebné k provedení restartu napájení sítě Wi-Fi.

 **POZNÁMKA:** Někteří poskytovatelé internetového připojení poskytují kombinované zařízení modem-směrovač.

### Kroky

1. Vypněte počítač.
2. Vypněte modem.
3. Vypněte bezdrátový směrovač.
4. Počkejte 30 sekund.
5. Zapněte bezdrátový směrovač.
6. Zapněte modem.
7. Zapněte počítač.

# Získání pomoci

## Témata:

- [Kontaktování společnosti Dell](#)

## Kontaktování společnosti Dell

### Požadavky

 **POZNÁMKA:** Pokud nemáte aktivní internetové připojení, můžete najít kontaktní informace na nákupní faktuře, balicím seznamu, účtence nebo v katalogu produktů společnosti Dell.

### O této úloze

Společnost Dell nabízí několik možností online a telefonické podpory a služeb. Jejich dostupnost závisí na zemi a produktu a některé služby nemusí být ve vaší oblasti k dispozici. Chcete-li kontaktovat společnost Dell se záležitostmi týkajícími se prodeje, technické podpory nebo zákaznického servisu:

### Kroky

1. Přejděte na web **Dell.com/support**.
2. Vyberte si kategorii podpory.
3. Ověřte svou zemi nebo region v rozbalovací nabídce **Choose a Country/Region (Vyberte zemi/region)** ve spodní části stránky.
4. Podle potřeby vyberte příslušné servisní služby nebo linku podpory.