

XPS 13 2 v 1 (9310 2 v 1)

Servisní příručka



Poznámky, upozornění a varování

 **POZNÁMKA:** POZNÁMKA označuje důležité informace, které umožňují lepší využití produktu.

 **VÝSTRAHA:** UPOZORNĚNÍ varuje před možným poškozením hardwaru nebo ztrátou dat a obsahuje pokyny, jak těmto problémům předejít.

 **VAROVÁNÍ:** VAROVÁNÍ upozorňuje na potenciální poškození majetku a riziko úrazu nebo smrti.

Kapitola 1: Manipulace uvnitř počítače.....	5
Před manipulací uvnitř počítače.....	5
Bezpečnostní pokyny.....	5
Elektrostatický výboj – ochrana ESD.....	6
Antistatická servisní souprava.....	6
Přeprava citlivých součástí.....	7
Po manipulaci uvnitř počítače.....	7
Kapitola 2: Demontáž a instalace součástí.....	8
Doporučené nástroje.....	8
Seznam šroubů.....	8
Hlavní komponenty počítače XPS 13 2 v 1 (9310 2 v 1).....	9
Spodní kryt.....	11
Sejmutí spodního krytu.....	11
Nasazení spodního krytu.....	13
Baterie.....	14
Bezpečnostní opatření týkající se lithium-iontové baterie.....	14
Vyjmutí baterie.....	15
Vložení baterie.....	16
Sestava displeje.....	18
Demontáž sestavy displeje.....	18
Instalace sestavy displeje.....	20
Reproduktory.....	22
Demontáž reproduktorů.....	22
Instalace reproduktorů.....	23
Základní deska.....	23
Demontáž základní desky.....	23
Montáž základní desky.....	26
Sestava klávesnice.....	29
Demontáž sestavy klávesnice.....	29
Montáž sestavy klávesnice.....	31
Sestava opěrky rukou.....	34
Demontáž sestavy opěrky pro dlaň.....	34
Montáž sestavy opěrky pro dlaň.....	34
Kapitola 3: Ovladače a soubory ke stažení.....	36
Kapitola 4: Konfigurace systému.....	37
Přehled systému BIOS.....	37
Spuštění programu pro nastavení systému BIOS.....	37
Navigační klávesy.....	37
Sekvence spuštění.....	38
Možnosti nástroje Nastavení systému.....	38
Vymazání nastavení CMOS.....	46

Vymazání hesla k systému BIOS (nastavení systému) a systémových hesel.....	47
Kapitola 5: Řešení potíží.....	48
Vyhledání výrobního čísla nebo kódu Express Service Code v počítači Dell.....	48
Obnovení operačního systému.....	48
SupportAssist Vestavěná diagnostika.....	48
Indikátory diagnostiky systému.....	49
Aktualizace systému BIOS.....	49
Aktualizace systému BIOS (USB klíč).....	50
Cyklus napájení sítě WiFi.....	50
Uvolnění statické elektřiny.....	51
Kapitola 6: Nápověda a kontakt na společnost Dell.....	52

Manipulace uvnitř počítače

Před manipulací uvnitř počítače

O této úloze

 **POZNÁMKA:** Obrázky v tomto dokumentu se mohou lišit od vašeho počítače v závislosti na sestavě, kterou jste si objednali.

Kroky

1. Uložte a zavřete všechny otevřené soubory a ukončete všechny spuštěné aplikace.

2. Vypněte počítač. Klikněte na tlačítko: **Start** >  **Napájení** > **Vypnout**.

 **POZNÁMKA:** Používáte-li jiný operační systém, vyhledejte pokyny ohledně jeho vypnutí v příslušné dokumentaci.

3. Odpojte počítač a všechna připojená zařízení od elektrických zásuvek.

4. Odpojte od počítače všechna připojená síťová a periferní zařízení, jako například klávesnici, myš a monitor.

 **VÝSTRAHA:** Při odpojování síťového kabelu nejprve odpojte kabel od počítače a potom jej odpojte od síťového zařízení.

5. Vyjměte z počítače všechny paměťové karty nebo optické disky (pokud je potřeba).

Bezpečnostní pokyny

Dodržováním následujících bezpečnostních zásad zabráníte možnému poškození počítače a zajistíte vlastní bezpečnost. Není-li uvedeno jinak, všechny postupy uvedené v tomto dokumentu předpokládají, že jste si přečetli bezpečnostní informace dodané s počítačem.

 **VAROVÁNÍ:** Před manipulací uvnitř počítače si přečtěte bezpečnostní informace dodané s počítačem. Další informace o vzorových postupech v oblasti bezpečnosti naleznete na domovské stránce Soulad s předpisy na adrese www.dell.com/regulatory_compliance.

 **VAROVÁNÍ:** Než otevřete kryt počítače nebo jeho panely, odpojte počítač od všech zdrojů napájení. Poté co dokončíte práci uvnitř počítače, namontujte všechny kryty, panely a šrouby a teprve poté připojte počítač k elektrické zásuvce.

 **VÝSTRAHA:** Chcete-li předejít poškození počítače, ujistěte se, že je pracovní plocha rovná, suchá a čistá.

 **VÝSTRAHA:** Chcete-li předejít poškození komponent a karet, držte je pouze za hrany a nedotýkejte se kolíků a kontaktů.

 **VÝSTRAHA:** Odstraňování problémů a opravy byste měli provádět pouze po autorizaci nebo výzvě tým technické pomoci Dell. Na škody způsobené neoprávněným servisním zásahem se nevztahuje záruka. Více informací najdete v bezpečnostních pokynech dodávaných s produktem nebo na adrese www.dell.com/regulatory_compliance.

 **VÝSTRAHA:** Dříve, než se dotknete některé části uvnitř počítače, odved'te elektrostatický náboj z vašeho těla tím, že se dotknete kovového předmětu, například některé kovové části na zadní straně počítače. Během manipulace se opakovaně dotýkejte nenatřeného kovového povrchu, abyste odvedli potenciální elektrostatický náboj, který může poškodit vnitřní komponenty.

 **VÝSTRAHA:** Při odpojování kabelu tahejte za konektor nebo vytahovací poutko, nikoli za samotný kabel. Některé kabely mohou být opatřeny konektory se západkami nebo přítlačnými šrouby, které je třeba před odpojením kabelu uvolnit. Při

odpojování kabelů je držte rovně, aby nedošlo k ohnutí kolíků. Při připojování kabelů se ujistěte, že jsou porty a konektory správně otočeny a vyrovnány.

⚠ VÝSTRAHA: Stiskem vysuňte všechny karty vložené ve čteče paměťových karet.

i POZNÁMKA: Barva počítače a některých součástí se může lišit od barev uvedených v tomto dokumentu.

Elektrostatický výboj – ochrana ESD

Statická elektřina představuje významné riziko při manipulaci s elektronickými součástmi, zejména pak s citlivými díly, jako jsou rozšiřovací karty, procesory, paměťové moduly DIMM nebo systémové desky. Pouhé velmi malé výboje statické elektřiny dokážou obvody poškodit způsobem, který na první pohled není patrný, ale může způsobovat občasné problémy či zkrácení životnosti produktu. Neustále rostoucí požadavky na nižší spotřebu a vyšší hustotu způsobují, že se ze statické elektřiny stává stále větší problém.

Vzhledem ke zvýšené hustotě polovodičů jsou poslední produkty společnosti Dell náchylnější na poškození statickou elektřinou. Z toho důvodu již některé dříve schválené postupy manipulace s díly nadále nelze uplatňovat.

Poškození statickou elektřinou může způsobovat dva typy poruch – katastrofické a občasné.

- **Katastrofické** – Katastrofické poruchy představují přibližně 20 % poruch způsobených statickou elektřinou. Takové poruchy způsobují okamžitě a úplně vyřazení zařízení z provozu. Příkladem katastrofické poruchy je zásah paměťového modulu DIMM statickou elektřinou, jehož důsledkem je příznak „No POST / No Video“ (Žádný test POST / Žádné video) doprovázený zvukovým signálem, jenž značí chybějící nebo nefunkční paměť.
- **Občasné** – Občasné poruchy představují přibližně 80 % poruch způsobených statickou elektřinou. Ve většině případů tyto poruchy nejsou okamžitě rozeznatelné. Paměťový modul DIMM je zasažen statickou elektřinou, ale trasování je pouze oslabeno a navenek nevykazuje známky poškození. Oslabená trasa se může tavit celé týdny či měsíce a během toho může docházet ke zhoršování integrity paměti, občasným chybám atd.

Ještě obtížněji rozpoznatelným a odstranitelným druhem poškození jsou takzvané latentní poruchy.

Poškození statickou elektřinou můžete předejít následujícím způsobem:

- Nasadte si antistatické poutko na zápěstí, které je řádně uzemněno pomocí vodiče. Použití antistatických poutek na zápěstí bez uzemnění pomocí vodiče nadále není povoleno, protože neumožňuje odpovídající ochranu. Dotykem šasi před manipulací s díly nezajistíte odpovídající ochranu součástí, jež jsou vůči statické elektřině obzvláště citlivé.
- Se všemi součástmi, které jsou citlivé na elektrostatické výboje, manipulujte v oblasti, kde nehrozí kontakt se statickou elektřinou. Pokud je to možné, použijte antistatické podlahové podložky a podložky na pracovní stůl.
- Součást citlivou na elektrostatické výboje vyjměte z antistatického obalu až tehdy, když budete připraveni ji nainstalovat v počítači. Před rozbalením antistatického obalu odstraňte ze svého těla statickou elektřinu.
- Součást citlivou na elektrostatické výboje před přepravou umístěte do antistatické nádoby nebo obalu.

Antistatická servisní souprava

Nemonitorovaná servisní souprava je nejčastěji používanou servisní soupravou. Každá servisní souprava sestává ze tří hlavních součástí: antistatické podložky, poutka na zápěstí a propojovacího vodiče.

Součásti antistatické servisní soupravy

Součásti antistatické servisní soupravy jsou následující:

- **Antistatická podložka** – Antistatická podložka je elektricky nevodivá a při servisních zákrocích slouží k odkládání dílů. Před použitím antistatické podložky je třeba si řádně nasadit poutko na zápěstí a propojovacím vodičem je připojit k této rohožce nebo jakémukoli holému plechovému dílu systému, na kterém pracujete. Jakmile budete takto řádně připraveni, náhradní díly lze vyjmout z antistatického obalu a umístit přímo na podložku. Dílům citlivým na statickou elektřinu nic nehrozí, pokud je máte v ruce, na antistatické rohožce, v systému nebo v obalu.
- **Poutko na zápěstí a propojovací vodič** – Poutko na zápěstí lze propojovacím vodičem připojit přímo k holému plechovému dílu hardwaru (pokud antistatická podložka není potřeba) nebo k antistatické podložce, jež chrání hardware, který jste na ni umístili. Fyzickému propojení poutka na zápěstí, propojovacího vodiče, vaší pokožky, antistatické podložky a hardwaru se říká vodivé propojení. Používejte pouze servisní soupravy s poutkem na zápěstí, podložkou a propojovacím vodičem. Nikdy nepoužívejte poutka na zápěstí bez vodiče. Mějte vždy na paměti, že vnitřní vodiče poutka na zápěstí jsou náchylné na běžné opotřebení a musí být pravidelně

kontrolovány příslušnou zkoušečkou, aby nedošlo k nechtěnému poškození hardwaru statickou elektřinou. Poutko na zápěstí a propojovací vodič doporučujeme přezkušovat jednou týdně.

- **Zkoušečka antistatického poutka na zápěstí** – Vodiče uvnitř antistatického poutka se postupem času opotřebovávají. Pokud používáte nemonitorovanou servisní soupravu, poutko na zápěstí doporučujeme přezkušovat před každým servisním zákrokem a nejméně jednou týdně. Nejlépe se k tomu hodí zkoušečka poutek na zápěstí. Pokud vlastní zkoušečku poutek na zápěstí nemáte, zeptejte se, jestli ji nemají ve vaší oblastní pobočce. Chcete-li poutko na zápěstí přezkoušet, připojte je propojovacím vodičem ke zkoušečce a stiskněte příslušné tlačítko. Pokud zkouška dopadne úspěšně, rozsvítí se zelený indikátor LED, pokud nikoli, rozsvítí se červený indikátor LED a ozve se zvuková výstraha.
- **Izolační prvky** – Zařízení citlivá na statickou elektřinu (např. plastové kryty chladičů) je nezbytně nutné udržovat v dostatečné vzdálenosti od vnitřních dílů, které slouží jako izolátory a často jsou velmi nabitě.
- **Pracovní prostředí** – Před použitím antistatické servisní soupravy posuďte situaci na pracovišti u zákazníka. Například při servisu serverů se souprava používá jiným způsobem než při servisu stolních a přenosných počítačů. Servery jsou obvykle umístěny v racku v datovém centru, zatímco stolní a přenosné počítače se obvykle nacházejí na stolech v kancelářích či kancelářských kójičkách. K práci vždy zvolte velkou, otevřenou a rovnou plochu, na které se nic nenachází a kam se antistatická souprava společně s opravovaným systémem snadno vejdou. Na pracovišti by také neměly být žádné izolační prvky, které by mohly způsobit zásah statickou elektřinou. Při manipulaci s jakýmkoli hardwarovými součástmi je nutné veškeré izolátory v pracovní oblasti (jako je polystyren či jiné plasty) vždy umístit do minimální vzdálenosti 30 centimetrů (12 palců) od citlivých dílů.
- **Antistatický obal** – Veškerá zařízení citlivá na statickou elektřinu musí být přepravována a předávána v antistatickém obalu. Doporučuje se použití kovových staticky stíněných obalů. Poškozenou součást je třeba vrátit ve stejném antistatickém obalu, v jakém jste obdrželi náhradní díl. Antistatický obal je nutné přehnout a zalepit lepicí páskou. Také je nutné použít pěnový obalový materiál, který byl součástí balení náhradního dílu. Zařízení citlivá na statickou elektřinu vyjměte z obalu pouze na pracovním povrchu, který chrání před statickou elektřinou. Tato zařízení nikdy neumísťte na antistatický obal, protože antistatické stínění funguje pouze uvnitř tohoto obalu. Součásti vždy držte v ruce nebo umístěte na antistatickou podložku, do systému nebo do antistatického obalu.
- **Přeprava citlivých součástí** – Přepravované součásti (např. náhradní díly nebo díly vrácené společnosti Dell), které jsou citlivé na statickou elektřinu, je bezpodmínečně nutné chránit v antistatických obalech.

Shrnutí ochrany před statickou elektřinou

Doporučuje se, aby všichni technici při servisních zákrocích na produktech Dell vždy používali běžné antistatické poutko na zápěstí s propojovacím uzemňovacím vodičem a antistatickou podložkou. Dále je nezbytně nutné, aby technici při servisu chránili citlivé součásti od všech izolátorů a aby k přepravě těchto součástí používali antistatické obaly.

Přeprava citlivých součástí

Přepravované součásti (např. náhradní díly nebo díly vrácené společnosti Dell), které jsou citlivé na statickou elektřinu, je bezpodmínečně nutné chránit v antistatických obalech.

Po manipulaci uvnitř počítače

O této úloze

 **VÝSTRAHA:** Pokud šrouby uvnitř počítače zůstanou uvolněné nebo volně ležet, můžete počítač vážně poškodit.

Kroky

1. Našroubujte všechny šrouby a ujistěte se, že žádné nezůstaly volně uvnitř počítače.
2. Připojte všechna externí zařízení, periferní zařízení a kabely, které jste odpojili před prací uvnitř počítače.
3. Vraťte zpět všechny karty, disky a ostatní části, které jste odebrali před prací v počítači.
4. Připojte počítač a všechna připojená zařízení do elektrických zásuvek.
5. Zapněte počítač.

Demontáž a instalace součástí

POZNÁMKA: Obrázky v tomto dokumentu se mohou lišit od vašeho počítače v závislosti na sestavě, kterou jste si objednali.

Doporučené nástroje

Postupy uvedené v tomto dokumentu mohou vyžadovat použití následujících nástrojů:

- Křížový šroubovák č. 00 (na šrouby typu M1,6 a M2)
- Křížový šroubovák č. 0 (na šrouby typu M2,5)
- Šroubovák Torx T5 (na šrouby typu Torx)
- Plastová jehla









Seznam šroubů

POZNÁMKA: Při demontáži šroubů z určité komponenty se doporučuje poznačit si typ a množství šroubů a uložit je do krabičky na šrouby. Pak bude možné při zpětné montáži komponenty použít správný počet a typ šroubů.







POZNÁMKA: Některé počítače mají magnetické povrchy. Ujistěte se, že při výměně komponenty nezůstávají šrouby přichycené k podobnému povrchu.

POZNÁMKA: Barva šroubu se může lišit v závislosti na objednané konfiguraci.

Tabulka 1. Seznam šroubů

Komponenta	Přípevněna k	Typ šroubu	Množství	Obrázek šroubu
Spodní kryt	Sestava opěrky pro dlaň	M2x4,5 (šroub Torx)	8	
Baterie	Základní deska	M1,6x3,4 (šroub Torx)	1	
Baterie	Sestava opěrky pro dlaň	M1,6x3	7	
Baterie	Sestava opěrky pro dlaň	M1,2x4	2	
Držák kabelu displeje	Základní deska	M1,6x3 (jistící šroubek (proti uvolnění))	1	
Sestava displeje	Sestava opěrky pro dlaň	M2,5x3	4	
Držák klávesnice (levý)	Sestava opěrky pro dlaň	M1,2x2,5	1	
Držák klávesnice (pravý)	Sestava opěrky pro dlaň	M1,2x2,5	1	

Tabulka 1. Seznam šroubů (pokračování)

Komponenta	Přípevněna k	Typ šroubu	Množství	Obrázek šroubu
Držák portu USB typu C	Základní deska	M1,6x3	1	
Držák portu USB typu C	Základní deska	M1,6x2	1	
Základní deska	Sestava opěrky pro dlaň	M1,6x2,5	4	
Základní deska	Sestava opěrky pro dlaň	M1,2x3	3	
Základní deska	Sestava opěrky pro dlaň	M1,2x4 (jistící šroubek (proti uvolnění))	1	
Sestava klávesnice	Sestava opěrky pro dlaň	M1,2x1,4	38	
Sestava klávesnice	Sestava opěrky pro dlaň	M1,2x1,6	10	

Hlavní komponenty počítače XPS 13 2 v 1 (9310 2 v 1)

Následující obrázek ukazuje hlavní komponenty počítače XPS 13 2 v 1 (9310 2 v 1).

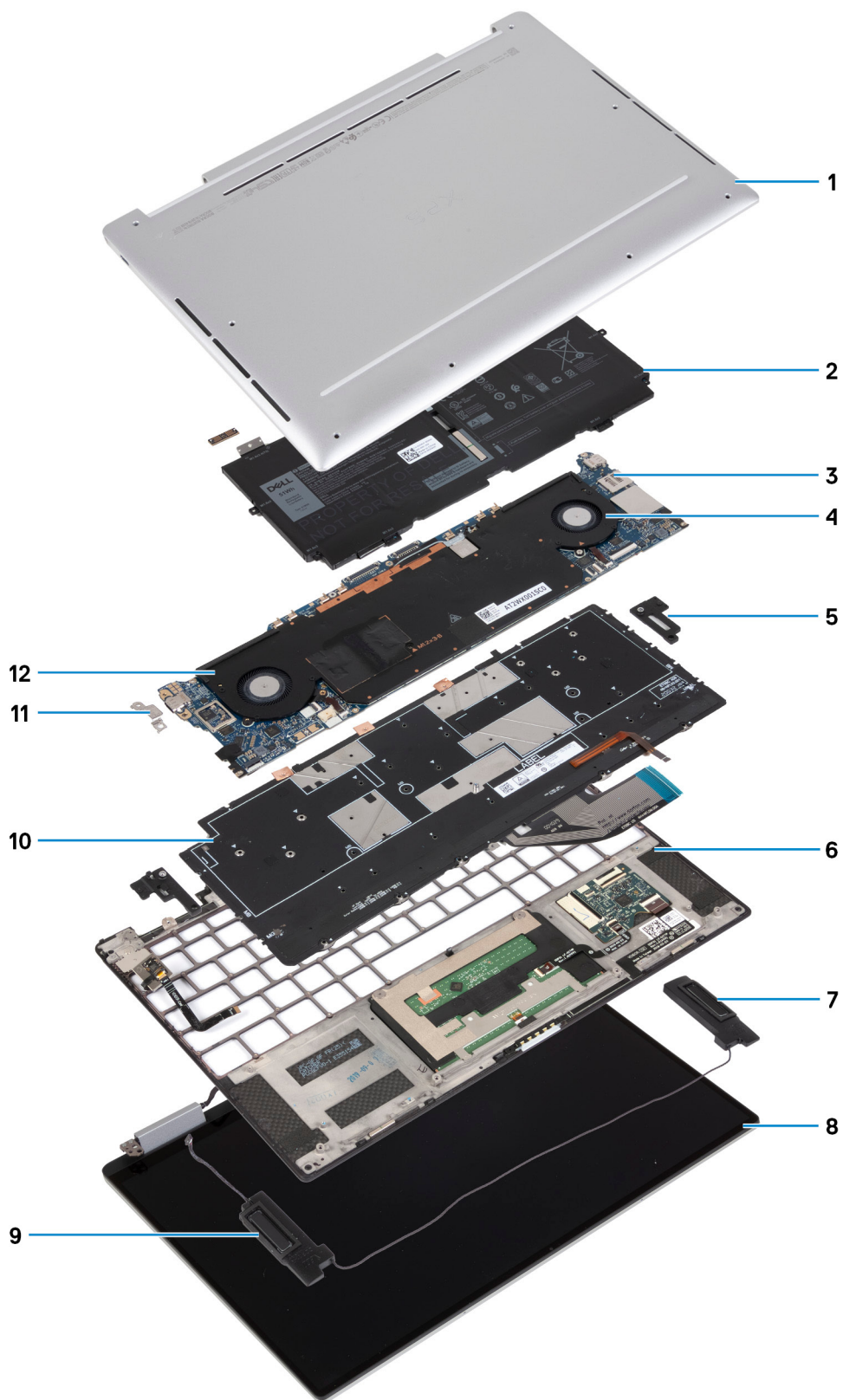

1. Spodní kryt
2. Baterie
3. Základní deska
4. Levý ventilátor
5. Levý držák klávesnice

6. Sestava opěrky pro dlaň
7. Levý reproduktor
8. Sestava displeje
9. Pravý reproduktor
10. Sestava klávesnice
11. Držák portu USB typu C
12. Pravý ventilátor

i **POZNÁMKA:** Společnost Dell poskytuje seznam komponent a jejich čísel dílů k originální zakoupené konfiguraci systému. Tyto díly jsou dostupné na základě záručních krytí zakoupených zákazníkem. Možnosti nákupu vám sdělí váš obchodní zástupce společnosti Dell.

Spodní kryt

Sejmutí spodního krytu

Požadavky

1. Postupujte podle pokynů v části [Před manipulací uvnitř počítače](#).

O této úloze

Následující obrázky znázorňují umístění spodního krytu a postup demontáže.



8x
M2x4.5





Kroky

1. Vyšroubujte osm šroubů Torx (M2x4.5), kterými je spodní kryt připevněn k sestavě opěrky pro dlaň.
2. Uvolněte spodní kryt počínaje z levého dolního rohu, postupujte ve směru šipek a sejměte jej ze sestavy opěrky pro dlaň.

⚠ VÝSTRAHA: Netahejte ani neuvolňujte spodní kryt shora, neboť se může poškodit.

3. Podržte obě strany spodního krytu, otočte jej zepředu dozadu a uvolněte jej ze sestavy opěrky pro dlaň.

i POZNÁMKA: Kontakty na dolní straně spodního krytu slouží k uzemnění antén a zvukové karty a jsou křehké. Položte spodní kryt na čistý povrch, aby se kontakty nepoškodily.

Nasazení spodního krytu

Požadavky

Jestliže nahrazujete určitou součástku, vyjměte před montáží stávající součástku.

O této úloze

Následující obrázek znázorňuje umístění spodního krytu a ukazuje postup montáže.





8x
M2x4.5

2



Kroky

1. Zarovnejte a připevněte zadní část spodního krytu k sestavě opěrky pro dlaň a zaklapněte kryt na místo.
2. Zašroubujte osm šroubů Torx (M2x4.5), kterými je spodní kryt připevněn k sestavě opěrky pro dlaň.

Další kroky

1. Postupujte podle pokynů v části [Po manipulaci uvnitř počítače](#).

Baterie

Bezpečnostní opatření týkající se lithium-iontové baterie

VÝSTRAHA:

- Při manipulaci s lithium-iontovými bateriemi postupujte opatrně.
- Před vyjmutím baterii zcela vybijte. Odpojte od systému napájecí adaptér a nechte počítač běžet pouze na baterii – baterie je plně vybitá, když se počítač po stisknutí vypínače již nezapne.
- Nerozbíjejte, neupouštějte, nedeformujte ani neprobíjejte baterii cizími objekty.
- Nevystavujte baterii vysokým teplotám a nerozebírejte bateriové sady a články.
- Nevvíjejte tlak na povrch baterie.

- Neohýbejte baterii.
- Nepoužívejte k vypáčení nebo vytažení baterie žádné nástroje.
- Během servisu tohoto produktu nesmí dojít ke ztrátě ani nesprávnému umístění žádného šroubu, aby nedošlo k neúmyslnému proražení nebo poškození baterie nebo jiných součástí systému.
- Pokud se baterie zasekne v počítači následkem vyboulení, nepokoušejte se ji uvolnit – propíchnutí, ohnutí nebo rozbití lithium-iontové baterie může být nebezpečné. V takovém případě kontaktujte technickou podporu společnosti Dell a vyžádejte si pomoc. Viz www.dell.com/contactdell.
- Vždy objednávejte originální baterie na stránkách www.dell.com nebo od autorizovaných partnerů a prodejců Dell.

Vyjmutí baterie

Požadavky

1. Postupujte podle pokynů v části [Před manipulací uvnitř počítače](#).
2. Sejměte [spodní kryt](#).

O této úloze

Následující obrázek znázorňuje umístění baterie a ukazuje postup demontáže.

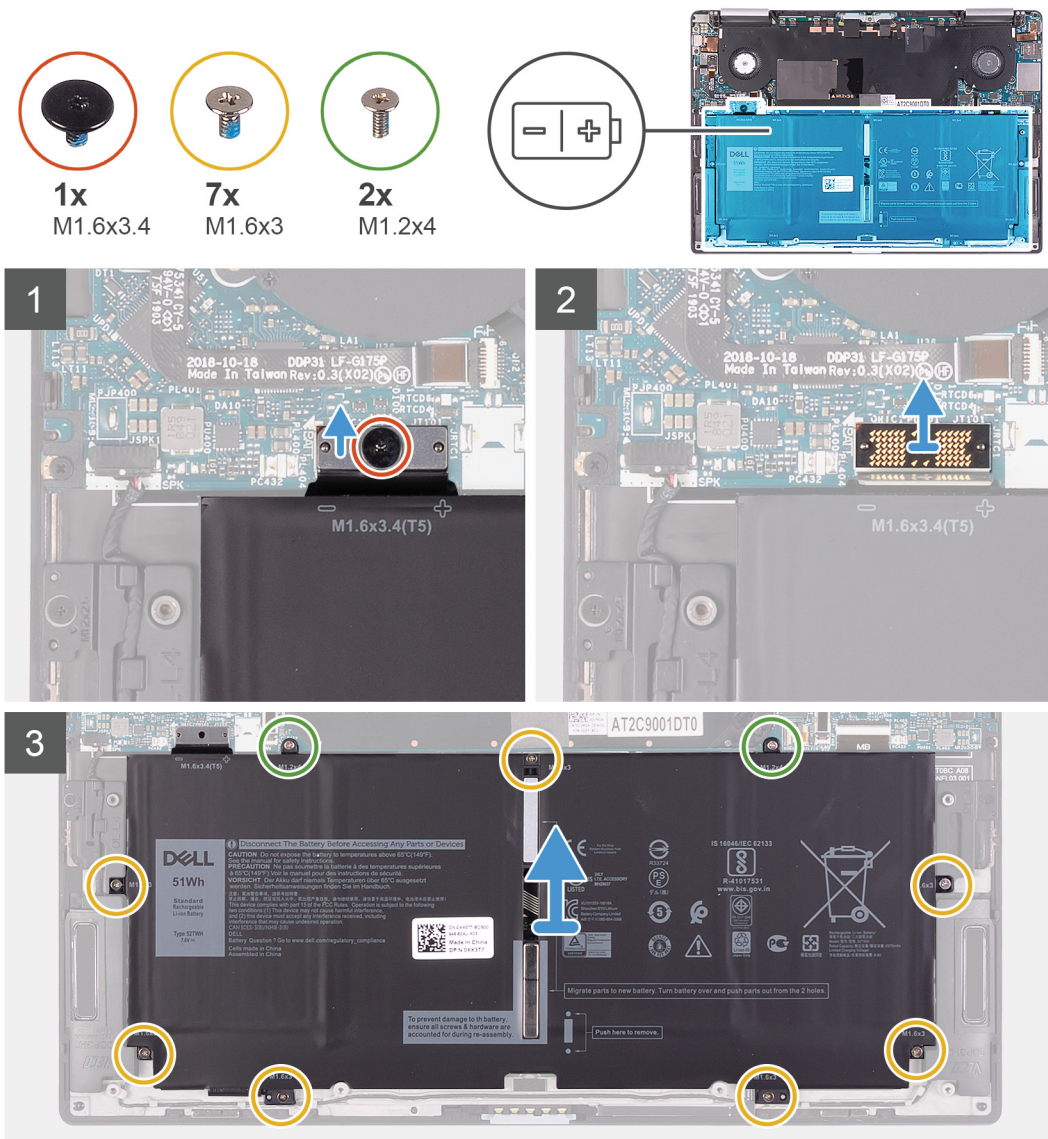

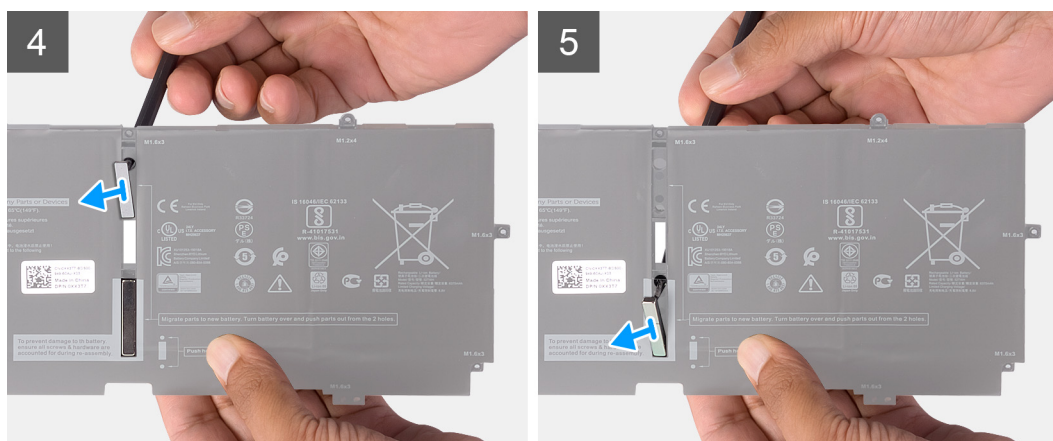

Kroky

1. Vyšroubujte šroub Torx 5 (M1.6x3.4), kterým je připevněn kabel baterie k základní desce.
2. Odpojte kabel baterie od desky mezikusu.
 - i** **POZNÁMKA:** Vyměňte desku mezikusu ihned po odpojení kabelu baterie, aby nedošlo k jejímu špatnému umístění. Držte desku mezikusu za okraje, aby se nepoškodily kontakty na desce.
 - i** **POZNÁMKA:** Deska mezikusu není citlivá na polaritu a lze použít obě strany.
3. Vyměňte desku mezikusu ze základní desky.
4. Vyšroubujte sedm šroubů (M1.6x3), kterými je baterie připevněna k sestavě opěrky rukou.
5. Vyšroubujte dva šrouby (M1.2x4), kterými je baterie připevněna k základní desce.
6. Zvedněte baterii ze sestavy opěrky rukou.
7. Překlopte baterii.
8. Pomocí plastového nástroje zatlačte na magnet a kovový pásek a sejměte je z baterie.
 - i** **POZNÁMKA:** Uschovejte magnet i kovový pásek, neboť je bude třeba nainstalovat na novou baterii.

Vložení baterie

Požadavky

Jestliže nahrazujete určitou součástku, vyjměte před montáží stávající součástku.

O této úloze

Následující obrázek znázorňuje umístění baterie a postup montáže.

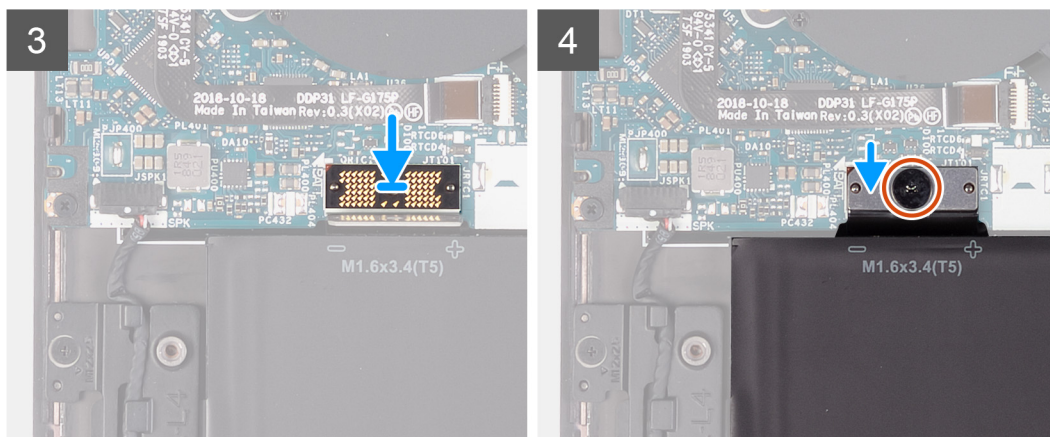
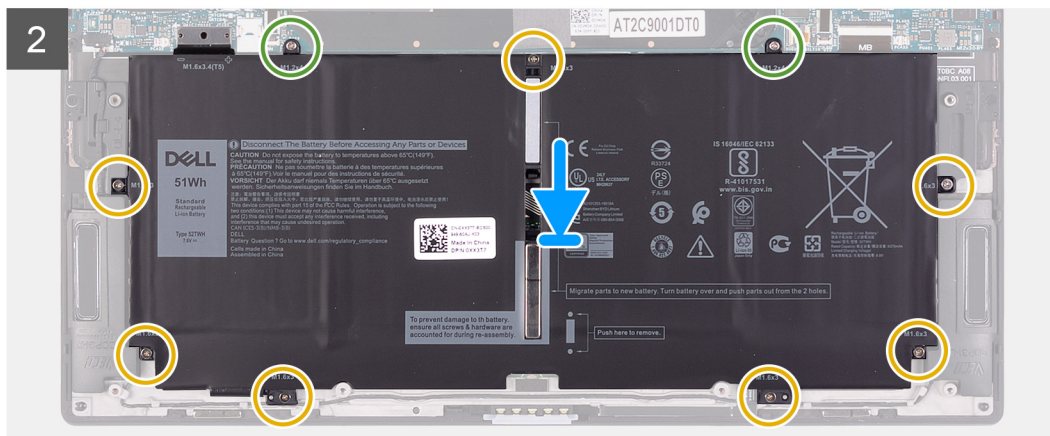
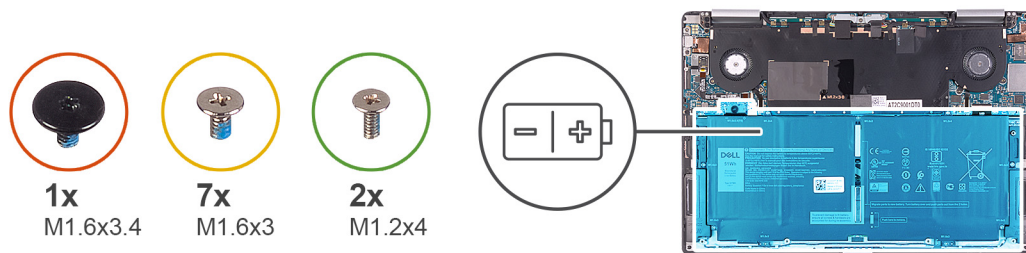

Kroky

1. Připevněte magnet a kovový pásek na baterii.

POZNÁMKA: Použijte magnet a kovový pásek ze staré baterie.

2. Otvory pro šrouby na baterii zarovnejte s otvory pro šrouby na základní desce a sestavě opěrky pro dlaň.

3. Zašroubujte dva šrouby (M1.2x4), kterými je baterie připevněna k základní desce.

4. Zašroubujte sedm šroubů (M1.6x3), kterými je baterie připevněna k sestavě opěrky rukou.

5. Vložte desku mezikusu do konektoru na základní desce.

POZNÁMKA: Deska mezikusu není citlivá na polaritu a lze použít obě strany.

6. Připojte kabel baterie k desce mezikusu.

7. Zašroubujte šroub Torx 5 (M1.6x3.4), kterým je připevněn kabel baterie k základní desce.

Další kroky

1. Nasaďte [spodní kryt](#).

2. Postupujte podle pokynů v části [Po manipulaci uvnitř počítače](#).

Sestava displeje

Demontáž sestavy displeje

Požadavky

1. Postupujte podle pokynů v části [Před manipulací uvnitř počítače](#).
2. Sejměte [spodní kryt](#).
3. Vyjměte [baterii](#).

O této úloze

Následující obrázky znázorňují umístění sestavy displeje a ukazují postup demontáže.



1x
M1.6x3



4x
M2.5x3

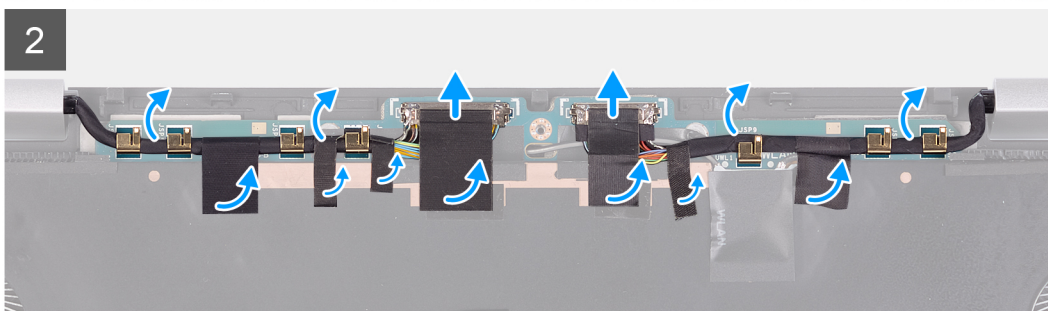
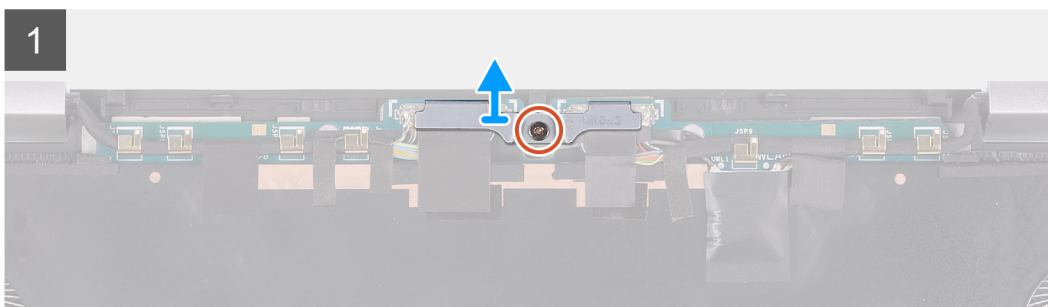
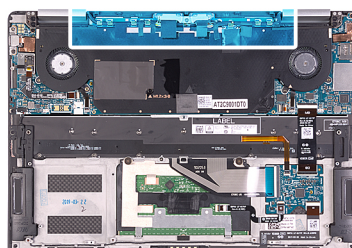

3

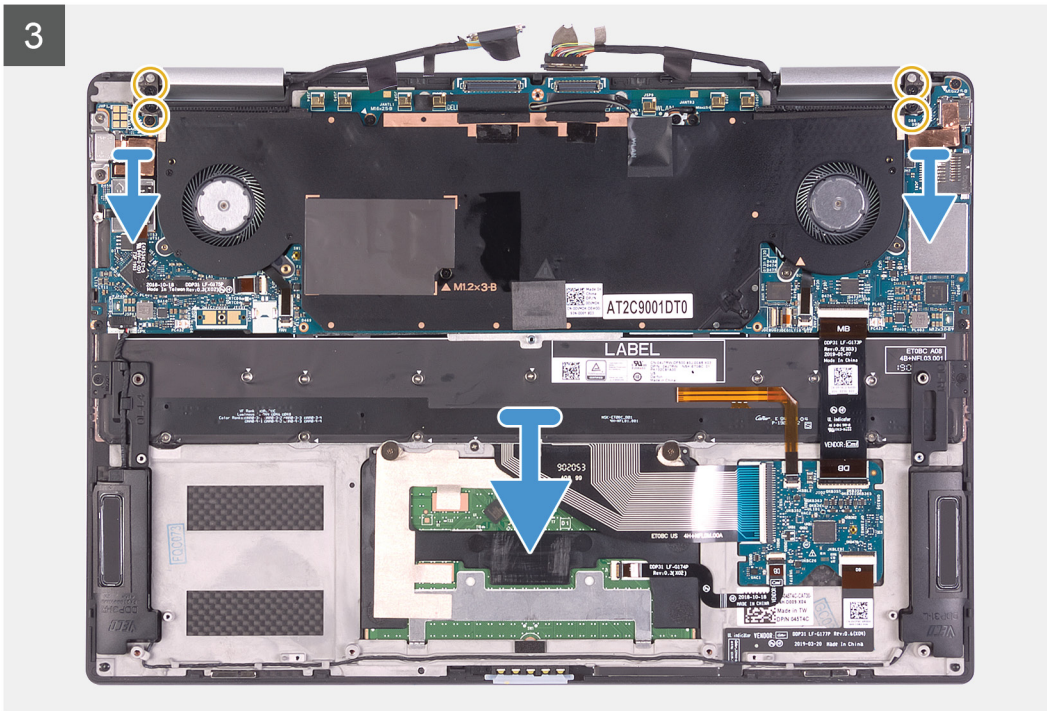

Kroky

1. Vyšroubujte jisticí šroubek (M1.6x3), kterým je připevněn držák kabelu displeje k základní desce.
2. Vyměňte držák kabelu displeje ze základní desky.
3. Odlepte pásky, kterými jsou kabel displeje a kabel kamery připevněny k systémové desce.
4. Pomocí pásky jako poutka odpojte kabel displeje a kabel kamery od základní desky.
5. Vyměňte kabel displeje a kabel kamery z vodítek na základní desce.
6. Vyměňte čtyři šrouby (M2.5x3), které připevňují panty displeje k sestavě opěrky pro dlaň.
7. Vysuňte sestavu opěrky pro dlaň ze sestavy displeje.



Instalace sestavy displeje

Požadavky

Jestliže nahrazujete určitou součástku, vyjměte před montáží stávající součástku.

O této úloze

Následující obrázky znázorňují umístění sestavy displeje a vizuálně ukazují postup montáže.

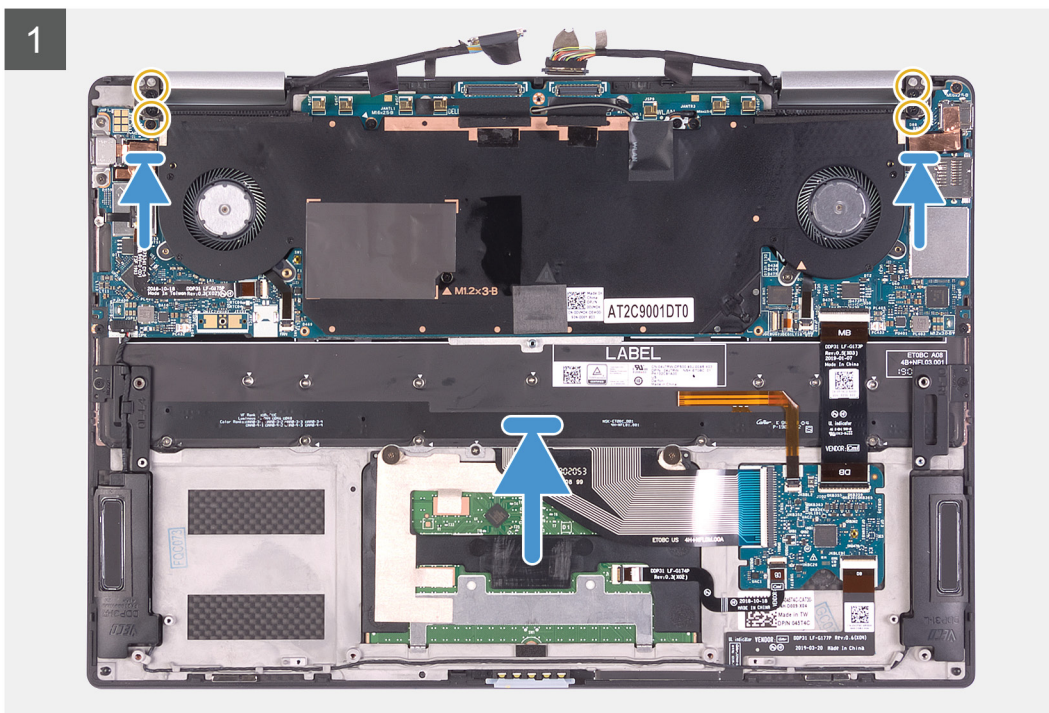

1x
M1.6x3



4x
M2.5x3

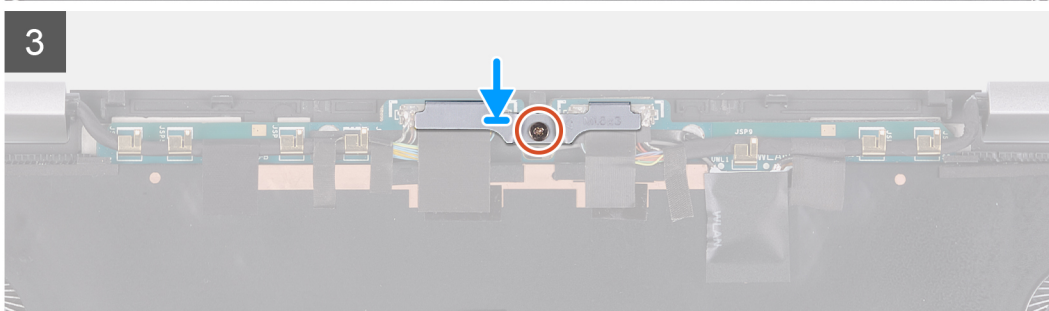
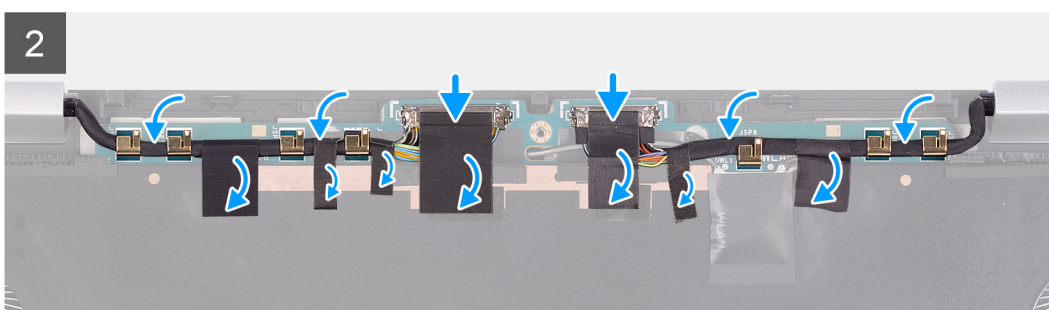
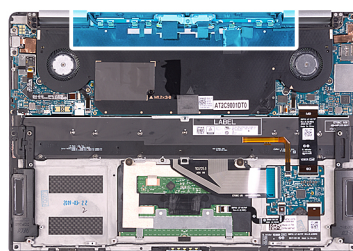

Kroky

1. Zasuňte sestavu opěrky pro dlaň pod sestavu displeje.
2. Zarovnejte zdířky šroubů na sestavě opěrky rukou se zdířkami šroubů na závěsech displeje.
3. Zašroubujte čtyři šrouby (M2.5x3), které připevňují panty displeje k sestavě opěrky pro dlaň.
4. Protáhněte kabel displeje a kabel kamery skrze vodička na základní desce.

5. Připojte kabel displeje a kabel kamery k základní desce.
6. Přilepte pásky, kterými jsou kabel displeje a kabel kamery připevněny k systémové desce.
7. Zarovnejte a položte držák kabelu displeje na základní desku.
8. Zašroubujte jisticí šroubek (M1.6x3), kterým je připevněn držák kabelu displeje k základní desce.

Další kroky

1. Nainstalujte [baterii](#).
2. Nasadte [spodní kryt](#).
3. Postupujte podle pokynů v části [Po manipulaci uvnitř počítače](#).

Reproduktory

Demontáž reproduktorů

Požadavky

1. Postupujte podle pokynů v části [Před manipulací uvnitř počítače](#).
2. Sejměte [spodní kryt](#).
3. Vyjměte [baterii](#).

O této úloze

Následující obrázek znázorňuje umístění reproduktorů a ukazuje postup demontáže.

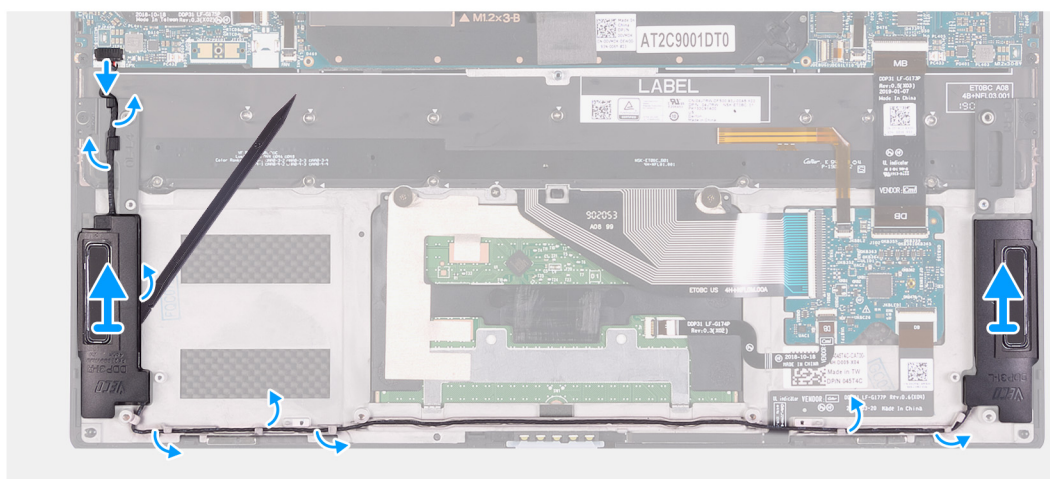
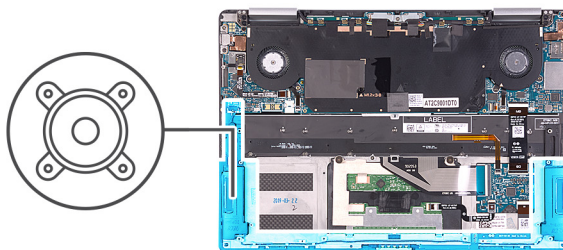

Kroky

1. Odpojte kabel reproduktoru od základní desky.
2. Poznačte si vedení kabelu reproduktoru a vyjměte kabel reproduktoru ze sestavy opěrky pro dlaň.
3. Pomocí plastové jehly uvolněte reproduktory ze sestavy opěrky pro dlaň.

Instalace reproduktorů

Požadavky

Jestliže nahrazujete určitou součástku, vyjměte před montáží stávající součástku.

O této úloze

Následující obrázek znázorňuje umístění reproduktorů a ukazuje postup montáže.

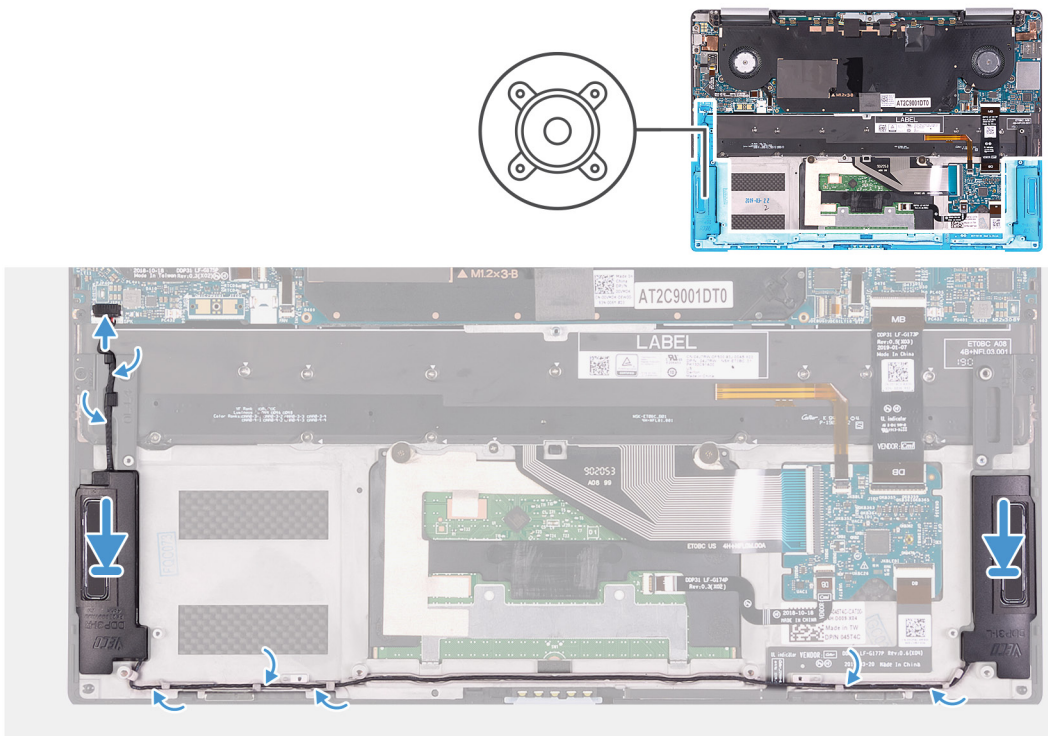

Kroky

1. Zasuňte reproduktory do slotů na sestavě opěrky pro dlaň.

POZNÁMKA: Ověřte, že na místě nejsou zbytky lepidla z demontovaných vadných reproduktorů.

2. Ved'te kabel reproduktoru vodičky na sestavě opěrky pro dlaň.

3. Připojte kabel reproduktoru k základní desce.

Další kroky

1. Nainstalujte baterii.

2. Nasaďte spodní kryt.

3. Postupujte podle pokynů v části [Po manipulaci uvnitř počítače](#).

Základní deska

Demontáž základní desky

Požadavky

VÝSTRAHA: Před servisním zásahem do zařízení je třeba provést zálohování všech souborů na disku SSD na externí úložišť. Disk SSD je připojen k základní desce a na náhradní servisní desce není předem nainstalovaný operační systém.

Po servisním zásahu s reinstalací operačního systému obnovte soubory ze zálohy.

1. Postupujte podle pokynů v části [Před manipulací uvnitř počítače](#).
2. Sejměte [spodní kryt](#).
3. Vyjměte [baterii](#).

O této úloze

Následující obrázek popisuje konektory na základní desce.

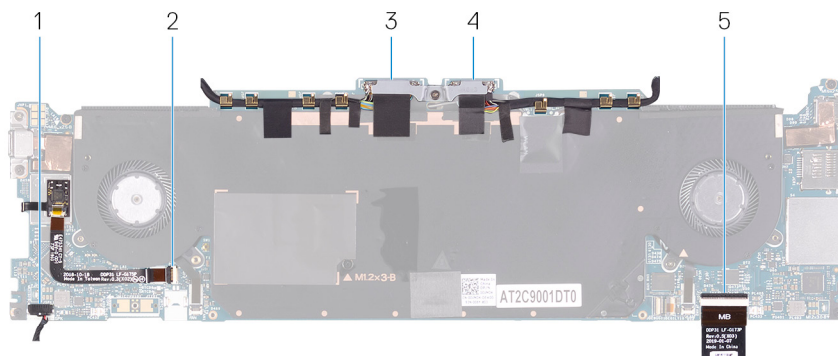

Obrázek 1. Konektory na základní desce

- | | |
|----------------------------------|------------------------------|
| 1. kabel reproduktoru | 2. Kabel čtečky otisků prstů |
| 3. Kabel displeje | 4. Kabel kamery |
| 5. Kabel desky řadiče klávesnice | |

Následující obrázky znázorňují umístění základní desky a ukazují postup demontáže.



1x
M1.6x3

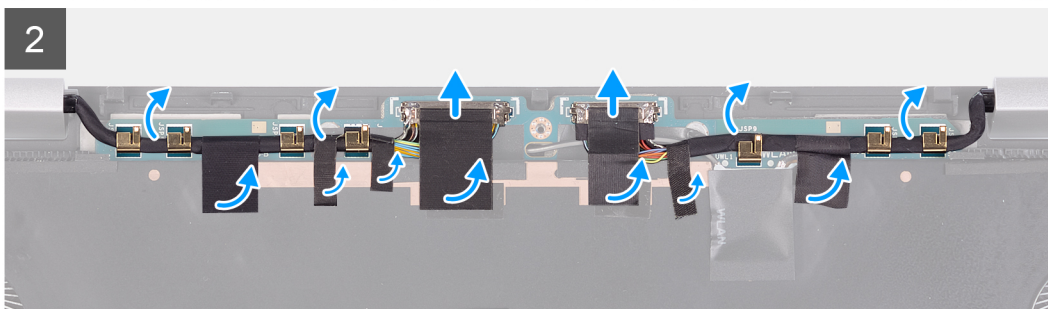
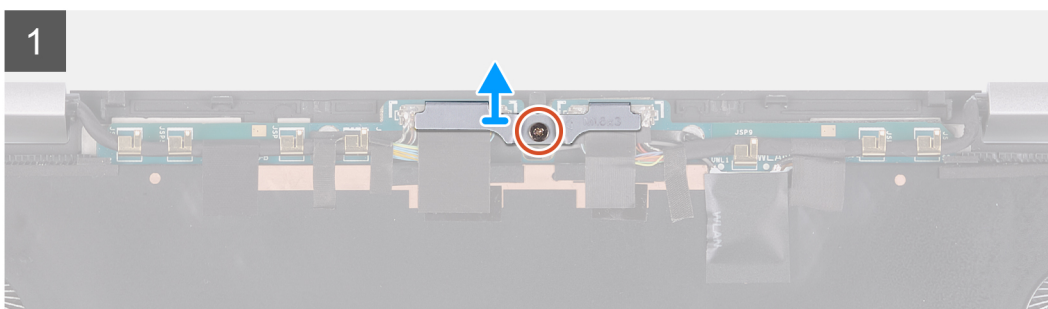
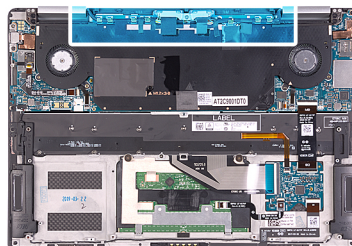

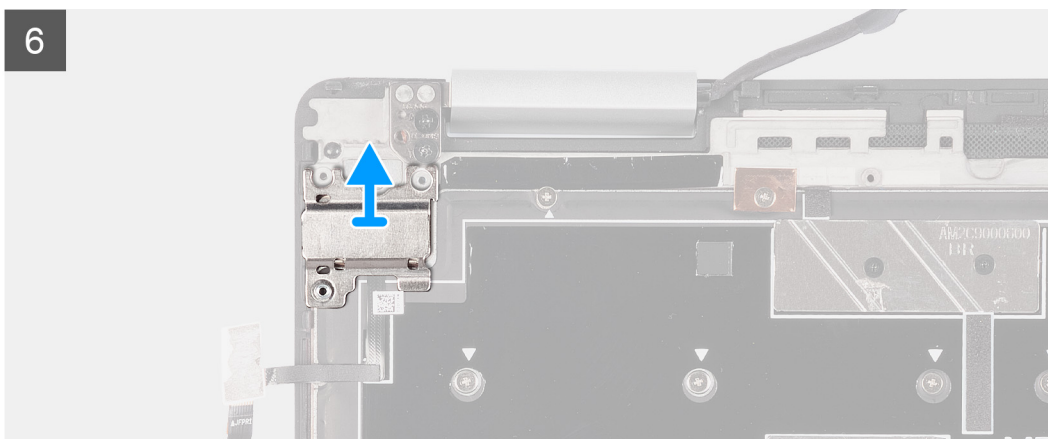
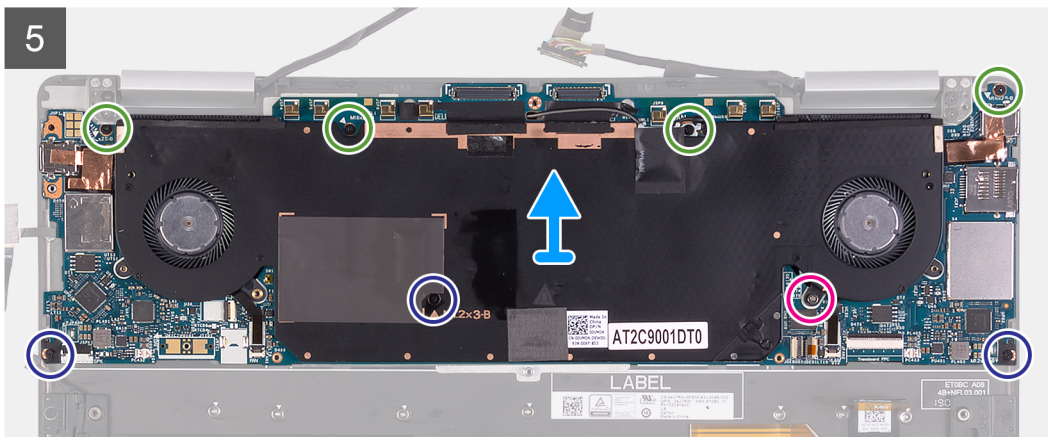
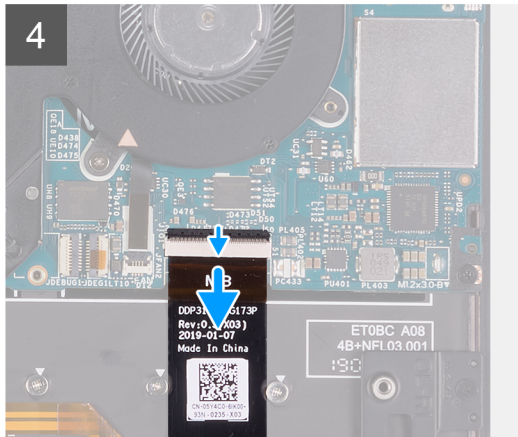
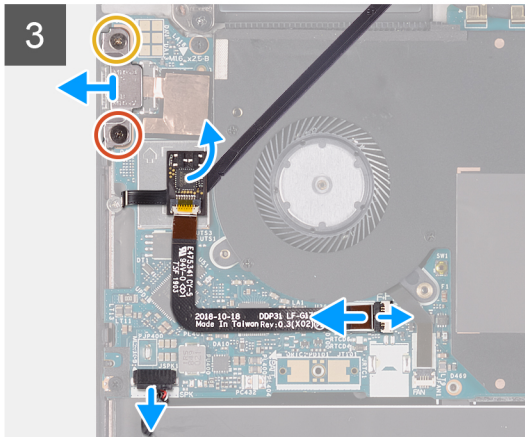
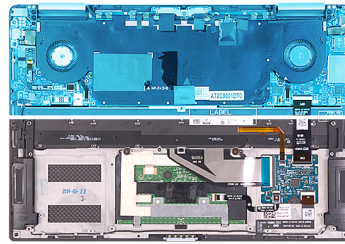
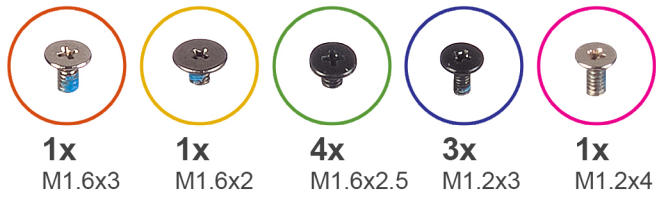

Kroky

1. Vyšroubujte jisticí šroubek (proti uvolnění) (M1.6x3), kterým je připevněn držák kabelu displeje k základní desce.
2. Vyměňte držák kabelu displeje ze základní desky.
3. Odlepte pásky, kterými jsou kabel displeje a kabel kamery připevněny k základní desce.
4. Pomocí pásky jako poutka odpojte kabel displeje a kabel kamery od základní desky.

5. Vyměňte kabel displeje a kabel kamery z vodítek na základní desce.
6. Vyšroubujte šroub (M1.6x3) a šroub (M1.6x2), jimiž je držák portu typu C připevněn k základní desce.
 - POZNÁMKA:** Šroub M1.6x2 má větší hlavu než šroub M1.6x3.
7. Vyměňte držák portu typu C ze základní desky.
8. Odpojte kabel reproduktoru od základní desky.
9. Otevřete západku a odpojte kabel čtečky otisků prstů od základní desky.
10. Odlopněte dceřinou desku čtečky otisků prstů ze základní desky.
11. Zvedněte západku a odpojte kabel desky řadiče klávesnice od základní desky.
12. Vyšroubujte čtyři šrouby (M1.6x2.5), tři šrouby (M1.2x3) a jeden jisticí šroubek (proti uvolnění) (M1.2x4), jimiž je základní deska připevněna k sestavě opěrky pro dlaň.
13. Vyměňte základní desku ze sestavy opěrky rukou.
14. Vyměňte držák vypínače a čtečky otisků prstů ze sestavy opěrky pro dlaň.
15. Položte držák a základní desku na suchý, rovný a čistý povrch.

Montáž základní desky

Požadavky

⚠ VÝSTRAHA: Před servisním zásahem do zařízení je třeba provést zálohování všech souborů na disku SSD na externí úložiště. Disk SSD je připojen k základní desce a na náhradní servisní desce není předem nainstalovaný operační systém.

Po servisním zásahu s reinstalací operačního systému obnovte soubory ze zálohy.

Jestliže nahrazujete určitou součástku, vyměňte před montáží stávající součástku.

O této úloze

Následující obrázek popisuje konektory na základní desce.

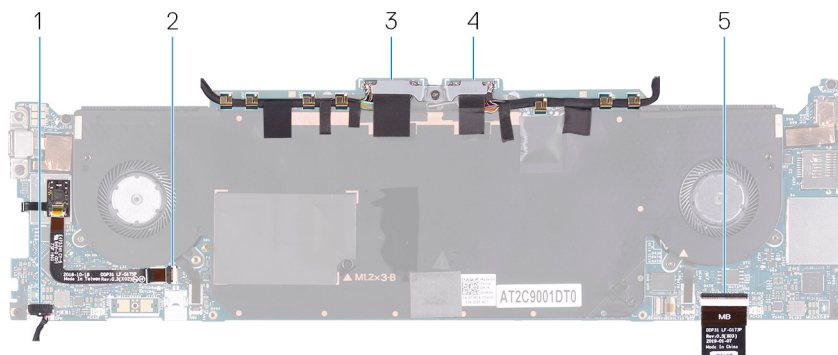

Obrázek 2. Konektory na základní desce

- | | |
|----------------------------------|------------------------------|
| 1. kabel reproduktoru | 2. Kabel čtečky otisků prstů |
| 3. Kabel displeje | 4. Kabel kamery |
| 5. Kabel desky řadiče klávesnice | |

Následující obrázky znázorňují umístění základní desky a vizuálně ukazují postup montáže.



4x

M1.6x2.5



3x

M1.2x3



1x

M1.2x4

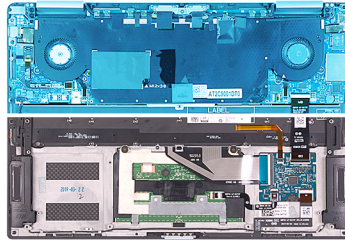

1

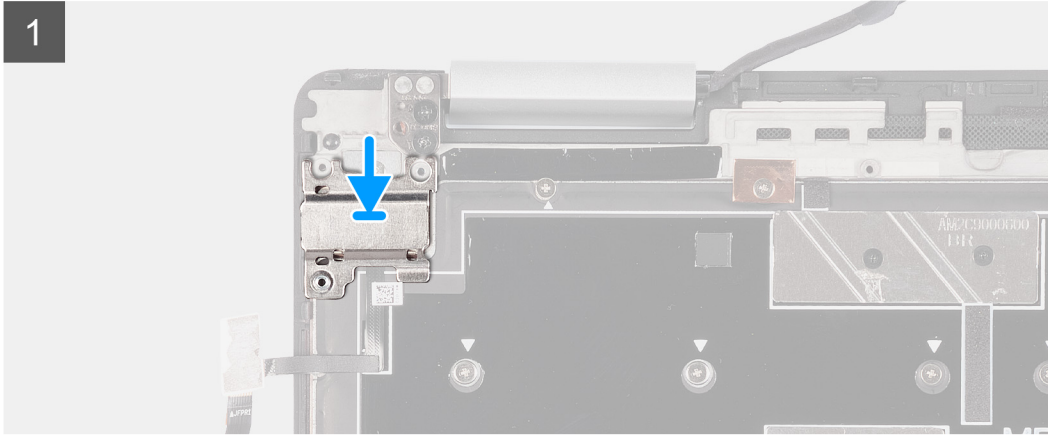

2

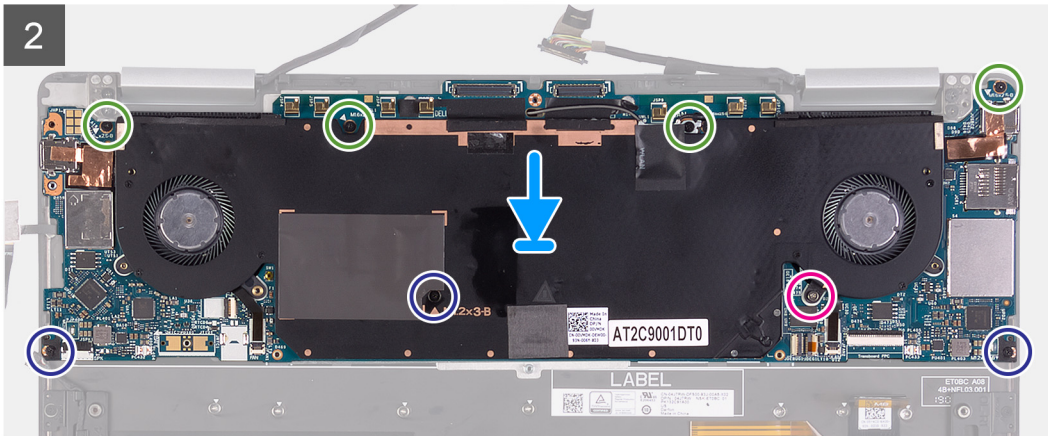

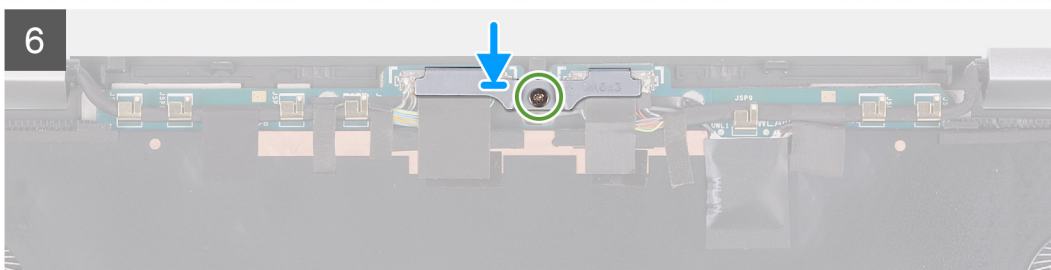
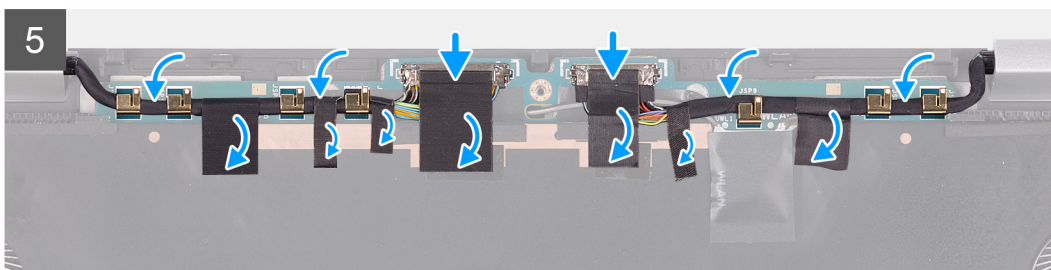
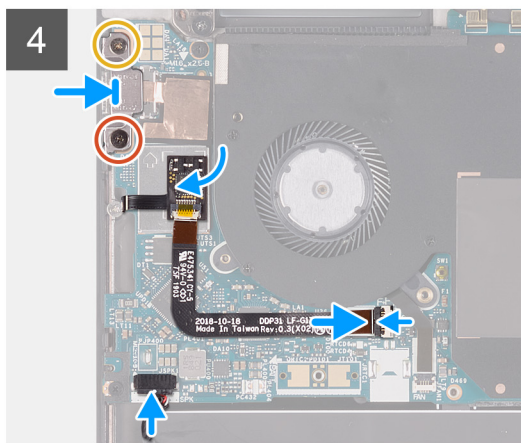
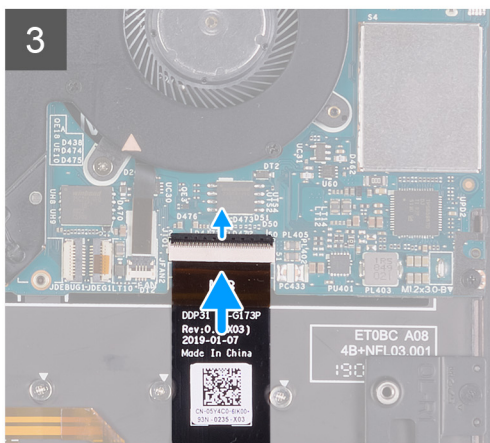
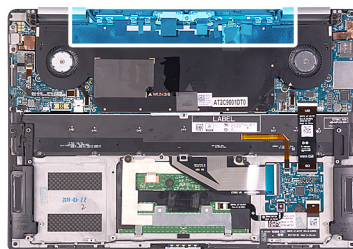
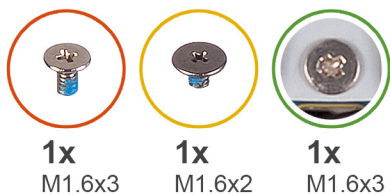

Kroky

1. Zarovnejte a položte držák vypínače a čtečky otisků prstů na sestavu opěrky pro dlaň.
2. Otvory pro šrouby na základní desce zarovnejte s otvory pro šrouby na sestavě opěrky pro dlaň.
3. Zašroubujte čtyři šrouby (M2x4), tři šrouby (M1.2x3) a jeden šroub (M1.2x4), jimiž je základní deska připevněna k sestavě opěrky pro dlaň.
4. Připojte kabel desky řadiče klávesnice k základní desce a zajistěte jej uzavřením západky.
5. Připojte kabel reproduktoru k základní desce.
6. Přilepte desku čtečky otisků prstů ke slotu na základní desce.
7. Připojte kabel čtečky otisků prstů k základní desce a zajistěte jej uzavřením západky.
8. Zarovnejte otvory pro šrouby na držáku portu USB typu C s otvory pro šrouby na základní desce.
9. Zašroubujte šroub (M1.6x3) a šroub (M1.6x2), jimiž je držák portu USB typu C připevněn k základní desce.

i **POZNÁMKA:** Šroub M1.6x2 má větší hlavu než šroub M1.6x3.

10. Protáhněte kabel displeje a kabel kamery skrze vodítka na základní desce.
11. Připojte kabel displeje a kabel kamery k základní desce.

12. Přilepte pásky, kterými jsou kabel displeje a kabel kamery připevněny k základní desce.
13. Zarovnejte a položte držák kabelu displeje na základní desku.
14. Zašroubujte jisticí šroubek (proti uvolnění) (M1.6x3), kterým je připevněn držák kabelu displeje k základní desce.

Další kroky

1. Nainstalujte [baterii](#).
2. Nasad'te [spodní kryt](#).
3. Postupujte podle pokynů v části [Po manipulaci uvnitř počítače](#).

Sestava klávesnice

Demontáž sestavy klávesnice

Požadavky

1. Postupujte podle pokynů v části [Před manipulací uvnitř počítače](#).
2. Sejměte [spodní kryt](#).
3. Vyjměte [baterii](#).
4. Demontujte [základní desku](#).

O této úloze

Následující obrázky znázorňují umístění sestavy klávesnice a ukazují postup demontáže.



2x
M1.2x2.5



38x
M1.2x1.4



10x
M1.2x1.6

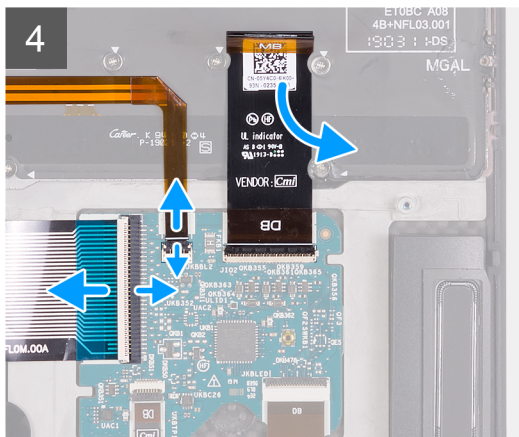
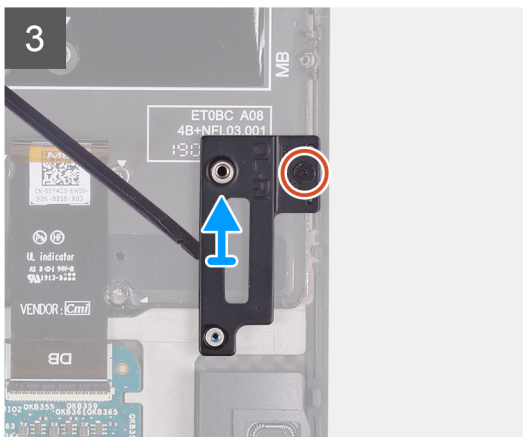
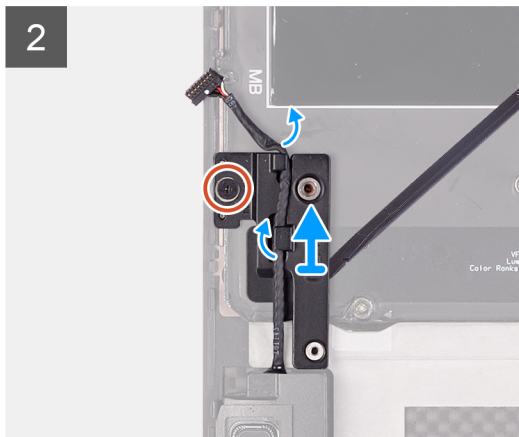
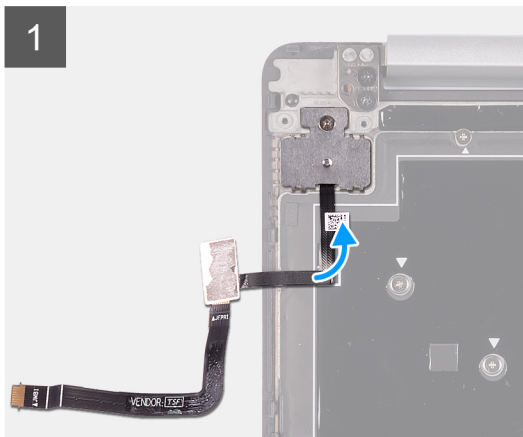
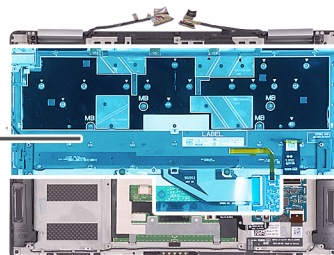

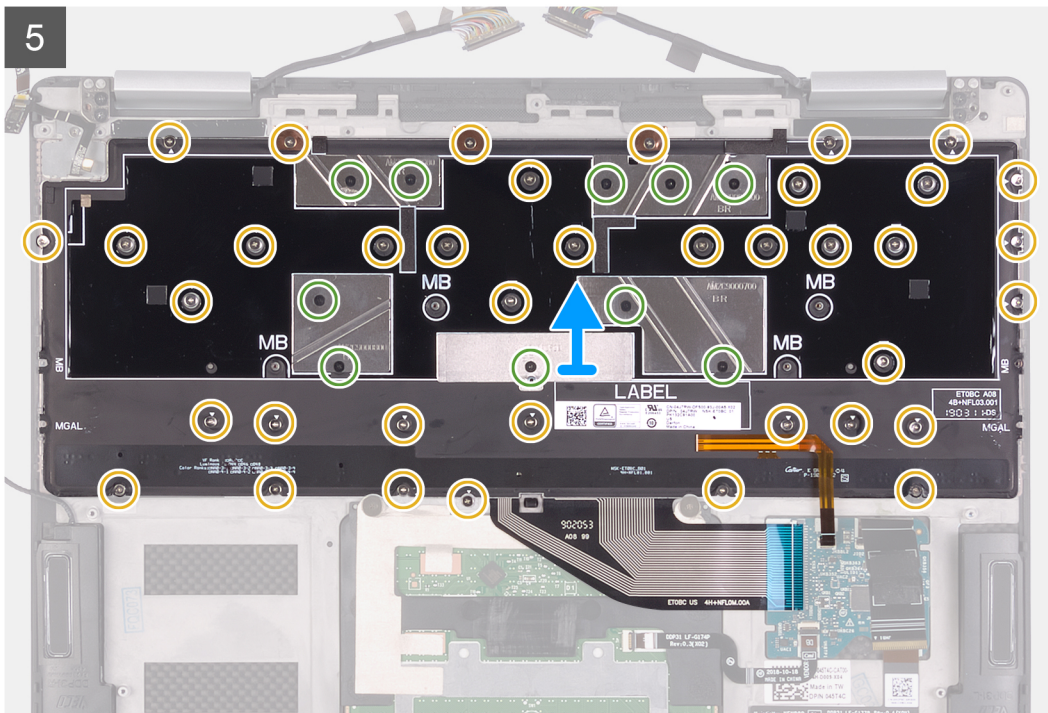

Kroky

1. Odlepte kabel čtečky otisků prstů od klávesnice.
2. Vyměňte kabel reproduktoru z vodiček na levém držáku klávesnice.
3. Povolte jisticí šroubek (proti uvolnění) (M1,2x2,5), jímž je levý držák klávesnice připevněn k sestavě opěrky pro dlaň.
4. Pomocí plastové jehly uvolněte levý držák klávesnice ze sestavy opěrky pro dlaň.
5. Povolte jisticí šroubek (proti uvolnění) (M1,2x2,5), jímž je pravý držák klávesnice připevněn k sestavě opěrky pro dlaň.
6. Pomocí plastové jehly uvolněte pravý držák klávesnice ze sestavy opěrky pro dlaň.
7. Odpojte kabel klávesnice a kabel podsvícení klávesnice z desky ovládání klávesnice.
8. Odlepte kabel desky řadiče klávesnice z klávesnice.
9. Vyšroubujte 38 šroubů (M1.2x1.4) a 10 šroubů (M1.2x1.6), kterými je klávesnice připevněna k sestavě opěrky pro dlaň.
 - i** **POZNÁMKA:** Odlopněte tři měděné fólie ze sestavy opěrky pro dlaň, poté odlopněte dvě vodivé pásy ze sestavy klávesnice a oddělte sestavu klávesnice od sestavy opěrky pro dlaň.
10. Zvedněte držák klávesnice ze sestavy opěrky pro dlaň.

Montáž sestavy klávesnice

Požadavky

Jestliže nahrazujete určitou součástku, vyjměte před montáží stávající součástku.

O této úloze

Následující obrázky znázorňují umístění sestavy klávesnice a ukazují postup montáže.



2x
M1.2x2.5

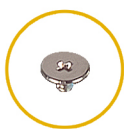

38x
M1.2x1.4



10x
M1.2x1.6

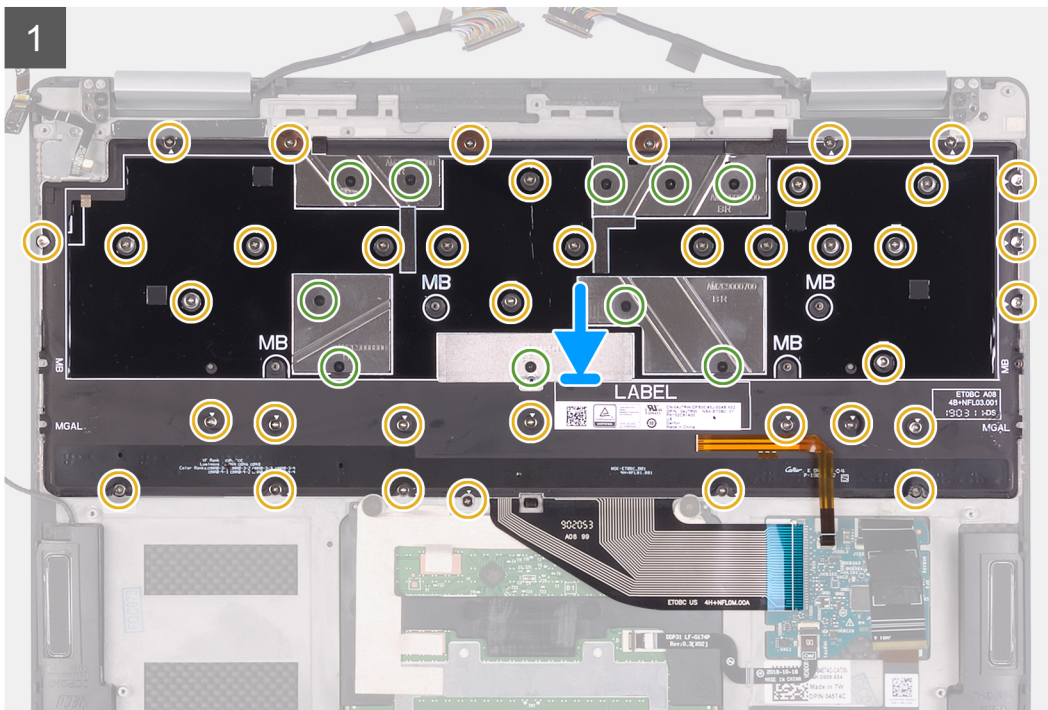
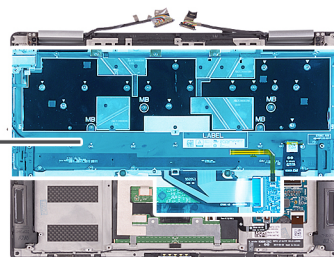

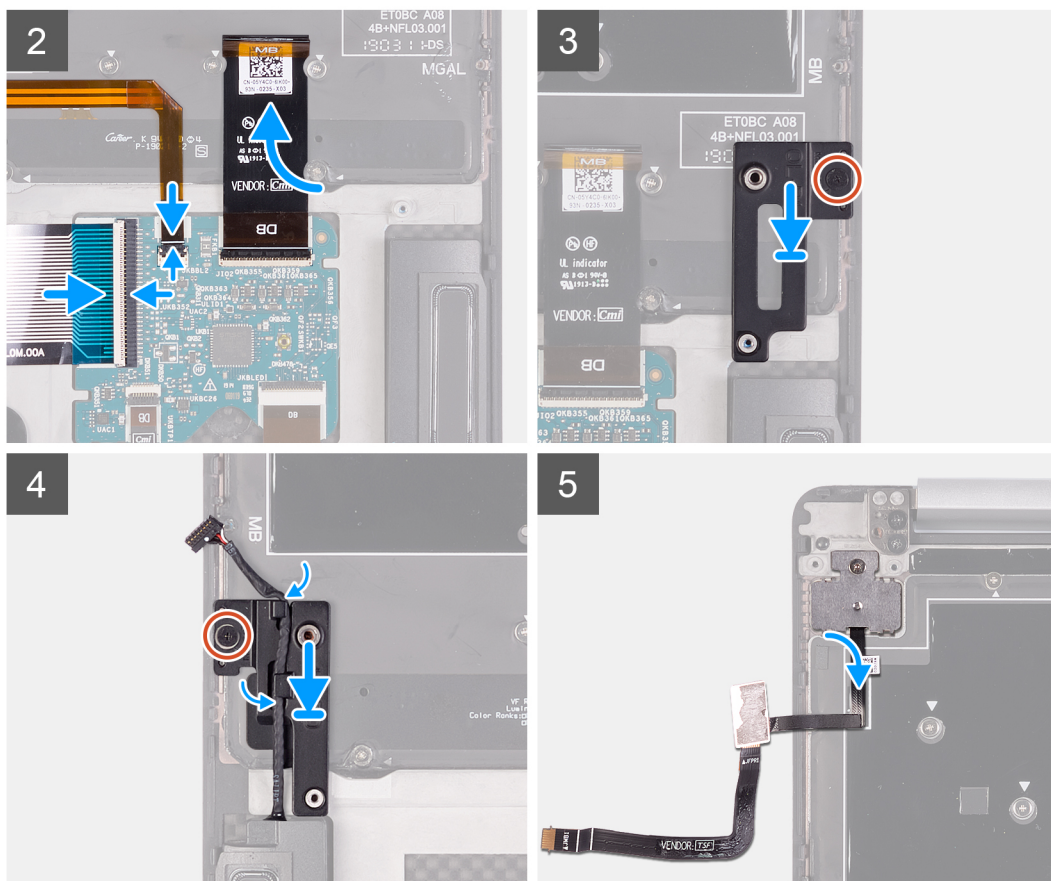

Kroky

- Otvory pro šrouby na klávesnici zarovnejte s otvory pro šrouby na sestavě opěrky rukou.
 - POZNÁMKA:** Přilepte dvě vodivé pásky na klávesnici, poté přilepte tři měděné fólie na sestavu opěrky pro dlaň a připevněte sestavu klávesnice k sestavě opěrky pro dlaň.
- Zašroubujte 38 šroubů (M1,2x1,4) a 10 šroubů (M1,2x1,6), kterými je klávesnice připevněna k sestavě opěrky pro dlaň.
 - POZNÁMKA:** Nešroubujte šrouby sestavy klávesnice do míst označených písmeny MB. Tyto otvory jsou určeny pro šrouby základní desky.
- Přilepte kabel desky řadiče klávesnice ke klávesnici.
- Připojte kabel klávesnice a kabel podsvícení klávesnice k desce řadiče klávesnice.
- Přilepte pravý držák klávesnice do slotů na sestavě opěrky pro dlaň.
- Utáhněte jisticí šroubek (proti uvolnění) (M1,2x2,5), jímž je pravý držák klávesnice připevněn k sestavě opěrky pro dlaň.
- Přilepte pravý držák klávesnice do slotů na sestavě opěrky pro dlaň.
- Utáhněte jisticí šroubek (proti uvolnění) (M1,2x2,5), jímž je levý držák klávesnice připevněn k sestavě opěrky pro dlaň.
- Protáhněte kabel reproduktoru vodítky na levé straně sestavy klávesnice.
- Přilepte kabel čtečky otisků prstů ke klávesnici.

Další kroky

- Nainstalujte [základní desku](#).
- Nainstalujte [baterii](#).
- Nasaďte [spodní kryt](#).
- Postupujte podle pokynů v části [Po manipulaci uvnitř počítače](#).

Sestava opěrky rukou

Demontáž sestavy opěrky pro dlaň

Požadavky

1. Postupujte podle pokynů v části [Před manipulací uvnitř počítače](#).
2. Sejměte [spodní kryt](#).
3. Vyměňte [baterii](#).
4. Demontujte [sestavu displeje](#).
5. Vyměňte [reproduktory](#).
6. Demontujte [základní desku](#).
7. Vyměňte [sestavu klávesnice](#).

O této úloze

Následující obrázek znázorňuje sestavu opěrky pro dlaň a ukazuje postup demontáže.

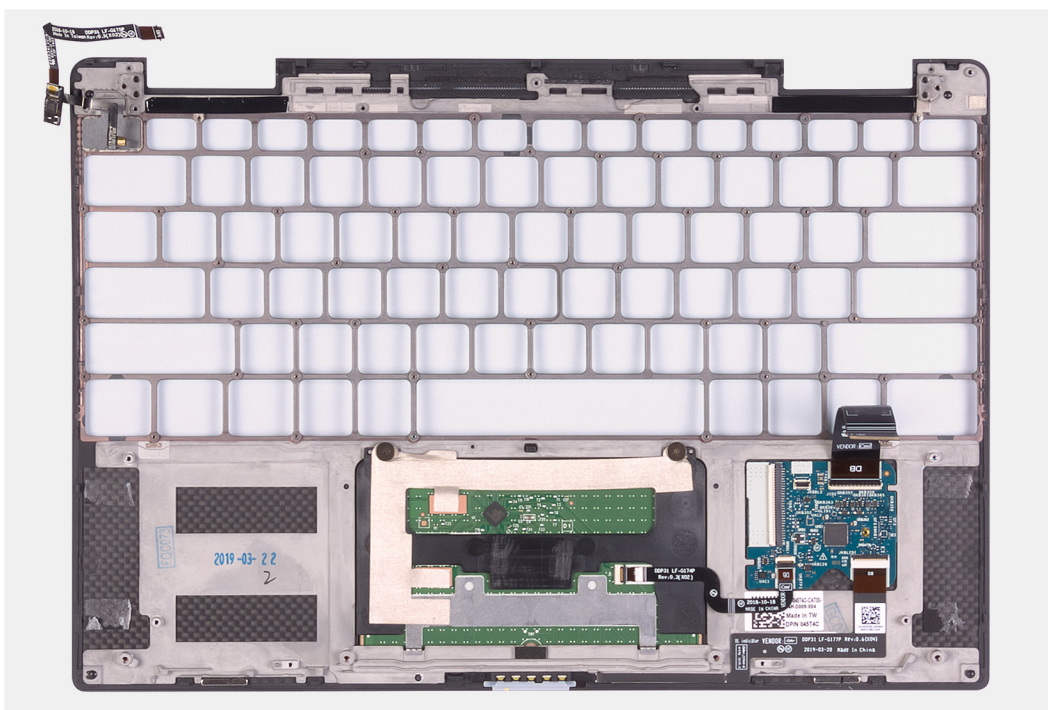

Kroky

Sestava opěrky pro dlaň je komponenta, která zbude po provedení předběžných kroků.

POZNÁMKA: Pokud musíte vyměnit sestavu opěrky pro dlaň, schovejte si držák vypínače a čtečky otisků prstů, protože držák je samostatná servisní část, která se používá opakovaně.

POZNÁMKA: Jestliže držák vypínače a čtečky otisků prstů není na sestavě opěrky pro dlaň, měl by být na základní desce.

Montáž sestavy opěrky pro dlaň

Požadavky

Jestliže nahrazujete určitou součástku, vyjměte před montáží stávající součástku.

O této úloze

Následující obrázek znázorňuje sestavu opěrky pro dlaň a ukazuje postup montáže.

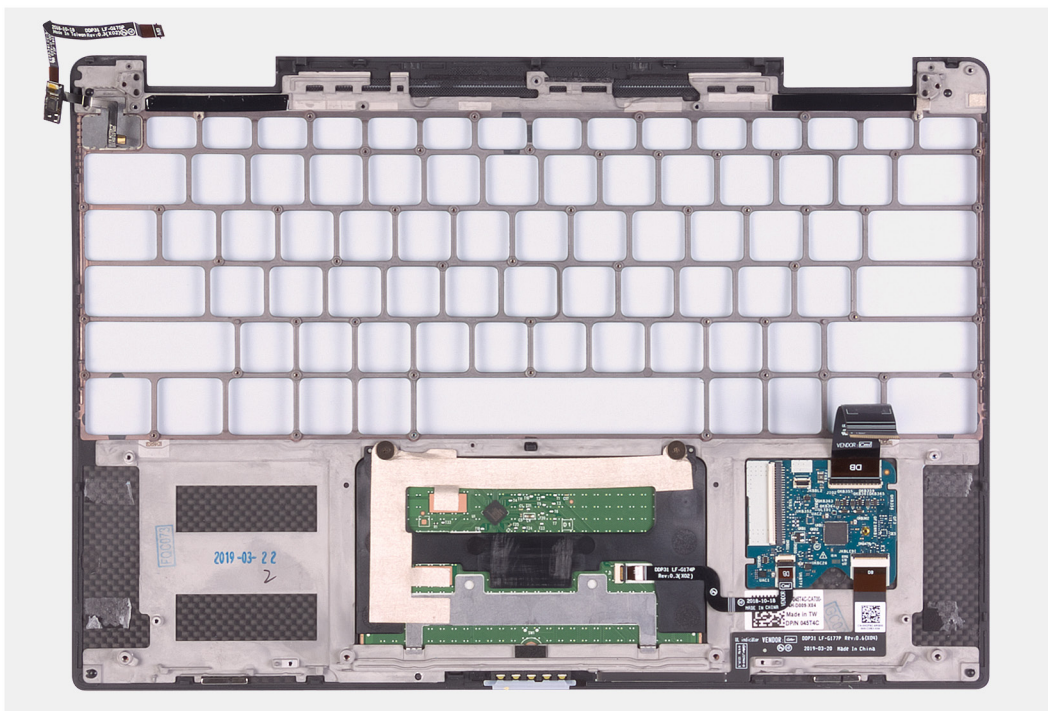

Kroky

Položte sestavu opěrky rukou na plochý povrch.

i **POZNÁMKA:** Jestliže instalujete komponenty na novou sestavu opěrky pro dlaň, použijte držák vypínače a čtečky otisků prstů z předchozí sestavy opěrky pro dlaň.

Další kroky

1. Namontujte [sestavu klávesnice](#).
2. Nainstalujte [základní desku](#).
3. Nainstalujte [reproduktory](#).
4. Nainstalujte [sestavu displeje](#).
5. Nainstalujte [baterii](#).
6. Nasaďte [spodní kryt](#).
7. Postupujte podle pokynů v části [Po manipulaci uvnitř počítače](#).

Ovladače a soubory ke stažení

Při odstraňování problémů, stahování nebo instalaci ovladačů se doporučuje přečíst článek ve znalostní bázi Dell obsahující často kladené otázky ohledně ovladačů a souborů ke stažení [SLN128938](#).

Konfigurace systému

⚠ VÝSTRAHA: Pokud nejste odborným uživatelem počítače, nastavení konfiguračního programu BIOS neměňte. Některé změny by mohly způsobit nesprávnou funkci počítače.

i POZNÁMKA: V závislosti na počítači a nainstalovaných zařízeních se nemusí některé z uvedených položek zobrazovat.

i POZNÁMKA: Než začnete používat konfigurační program systému BIOS, doporučuje se zapsat si informace z obrazovek tohoto programu pro pozdější potřebu.

Konfigurační program BIOS použijte, když chcete:

- získat informace o hardwaru nainstalovaném v počítači, například o množství paměti RAM a velikosti pevného disku,
- změnit informace o konfiguraci systému,
- nastavit nebo změnit uživatelské možnosti, například heslo uživatele, typ nainstalovaného pevného disku a zapnutí nebo vypnutí základních zařízení.

Přehled systému BIOS

Systém BIOS spravuje tok dat mezi operačním systémem počítače a připojenými zařízeními, jako je pevný disk, grafický adaptér, klávesnice, myš nebo tiskárna.

Spuštění programu pro nastavení systému BIOS

O této úloze

Zapněte (nebo restartujte) počítač a ihned stiskněte klávesu F2.

Navigační klávesy

i POZNÁMKA: V případě většiny možností nastavení systému se provedené změny zaznamenají, ale použijí se až po restartu počítače.

Tabulka 2. Navigační klávesy

Klávesy	Navigace
Šipka nahoru	Přechod na předchozí pole.
Šipka dolů	Přechod na další pole.
Vstoupit	Výběr hodnoty ve vybraném poli (je-li to možné) nebo přechod na odkaz v poli.
Mezerník	Rozbalení a sbalení rozevírací nabídky (je-li to možné).
Karta	Přechod na další specifickou oblast. i POZNÁMKA: Pouze u standardního grafického prohlížeče.
Esc	Přechod na předchozí stránku, dokud se nezobrazí hlavní obrazovka. Stisknutí klávesy Esc na hlavní obrazovce zobrazí zprávu s požadavkem o uložení veškerých neuložených změn a restartuje systém.

Sekvence spuštění

Funkce Sekvence spuštění nabízí rychlý a pohodlný způsob, jak obejít pořadí spuštění definované v konfiguraci systému a spustit systém přímo z určitého zařízení (např. optická jednotka nebo pevný disk). Během testu POST (Power-on Self Test), jakmile se zobrazí logo Dell, můžete:

- Otevřít nabídku Nastavení systému stisknutím klávesy F2.
- Otevřete jednorázovou nabídku zavádění systému stisknutím klávesy F12.

Jednorázová nabídka zavádění systému obsahuje zařízení, ze kterých můžete spustit počítač, a možnost diagnostiky. Možnosti nabídky zavádění jsou následující:

- Vyjímatelný disk (je-li k dispozici)
- Pevný disk STXXXX (je-li k dispozici)
 **POZNÁMKA:** XXX představuje číslo jednotky SATA.
- Optická jednotka (je-li k dispozici)
- Pevný disk SATA (je-li k dispozici)
- Diagnostika

Na obrazovce se sekvencí spuštění jsou k dispozici také možnosti přístupu na obrazovku nástroje Nastavení systému.

Možnosti nástroje Nastavení systému

 **POZNÁMKA:** V závislosti na počítači a nainstalovaných zařízeních se nemusí některé z uvedených položek zobrazovat.

Tabulka 3. Možnosti nástroje Nastavení systému – nabídka Systémové informace

Přehled	
Verze systému BIOS	Zobrazuje číslo verze programu BIOS.
Výrobní číslo	Zobrazuje výrobní číslo počítače
Inventární štítek	Zobrazuje inventární štítek počítače
Číslo vlastníka	Zobrazuje číslo majitele počítače
Datum výroby	Zobrazuje datum výroby počítače.
Datum nabytí vlastnictví	Zobrazuje datum nabytí vlastnictví počítače.
Kód express service code	Zobrazuje kód express service code počítače.
Číslo vlastníka	Zobrazuje číslo majitele počítače
Podepsaná aktualizace firmwaru	Zobrazuje, zdali je povolena podepsaná aktualizace firmwaru.
Baterie	Zobrazí informaci o stavu baterie.
Primární	Zobrazuje primární baterii.
Úroveň nabití baterie	Zobrazí úroveň nabití baterie.
Stav baterie	Zobrazí stav baterie.
Stav	Zobrazí stav baterie.
Napájecí adaptér	Zobrazuje, zdali je nainstalovaný napájecí adaptér.
Informace o procesoru	
Typ procesoru	Zobrazuje typ procesoru.
Maximální taktovací rychlost	Zobrazí maximální taktovací rychlost procesoru.
Počet jader	Zobrazí počet jader procesoru.
Cache L2 procesoru	Zobrazí velikost cache L2 procesoru.
ID procesoru	Zobrazí identifikační kód procesoru.

Tabulka 3. Možnosti nástroje Nastavení systému – nabídka Systémové informace (pokračování)

Přehled	
Cache L3 procesoru	Zobrazí velikost cache L3 procesoru.
Současná taktovací rychlost	Zobrazí aktuální taktovací rychlost procesoru.
Minimální taktovací rychlost	Zobrazí minimální taktovací rychlost procesoru.
Verze mikrokódu	Zobrazuje verzi mikrokódu.
Funkce Intel Hyper-Threading	Zobrazí informaci, zda má procesor funkci Hyper-Threading (HT).
64bitová technologie	Zobrazí informaci, zda je použita 64bitová technologie.
Informace o paměti	
Nainstalovaná paměť	Zobrazí celkovou velikost nainstalované paměti počítače.
Dostupná paměť	Zobrazí celkovou dostupnou velikost paměti počítače.
Rychlost paměti	Zobrazí takt paměti.
Kanálový režim paměti	Zobrazí informaci, zda je využíván jednokanálový nebo dvoukanálový režim
Paměťová technologie	Zobrazí technologii použitou v paměti.
Informace o zařízeních	
Ovladač videa	Zobrazí informace o integrované grafické kartě v počítači.
Videoverze systému BIOS	Zobrazí videoverzi systému BIOS v počítači.
Paměť grafické karty	Zobrazí informace o grafické paměti v počítači.
Typ panelu	Zobrazí typ panelu počítače.
Nativní rozlišení	Zobrazí nativní rozlišení počítače.
Řadič zvuku	Zobrazí informace o řadiči zvuku použitém v počítači.
Zařízení Wi-Fi	Zobrazí informace o bezdrátovém zařízení v počítači.
Zařízení Bluetooth	Zobrazí informace o zařízení Bluetooth v počítači.

Tabulka 4. Možnosti nástroje Nastavení systému – nabídka Spuštění systému

Možnosti spuštění	
Pokročilé možnosti spouštění	
Povolit UEFI Network Stack	Povolí nebo zakáže síťový zásobník UEFI. Výchozí hodnota: Vypnuto
Režim spouštění	
Režim spouštění: pouze UEFI	Zobrazí režim spouštění tohoto počítače.
Povolit spouštěcí zařízení	Povolí nebo zakáže spouštěcí zařízení pro tento počítač.
Sekvence spouštění	Zobrazí sekvenci spouštění systému.
Pokročilý režim nastavení systému BIOS	Povolí nebo zakáže pokročilé nastavení systému BIOS. Výchozí hodnota: Zapnuto
UEFI Boot Path Security	Povolí či zakáže, aby systém během zavádění pomocí cesty UEFI Boot Path z nabídky spouštění F12 vyzval uživatele k zadání hesla správce. Výchozí: Vždy, kromě interního pevného disku

Tabulka 5. Možnosti nástroje Nastavení systému – nabídka Konfigurace systému.

Konfigurace systému
Datum a čas

Tabulka 5. Možnosti nástroje Nastavení systému – nabídka Konfigurace systému. (pokračování)

Konfigurace systému	
Datum	Nastaví datum v počítači ve formátu mm/dd/yyyy. Změny data se uplatní okamžitě.
Čas	Nastaví čas v počítači ve 24hodinovém formátu hh/mm/ss. Je možné přepínat mezi 12hodinovým a 24hodinovým formátem. Změny času se uplatní okamžitě.
Rozhraní úložiště	
Povolení portu	Povolí zvolené vestavěné disky.
Provoz SATA	Konfiguruje provozní režim integrovaného řadiče pevných disků SATA. Výchozí: RAID Rozhraní SATA je nakonfigurováno na podporu technologie RAID (Intel Rapid Restore Technology).
Informace o discích	Zobrazí informace o různých vestavěných discích.
Povolit zvuk	Povolí nebo zakáže všechny integrovaného audia. Výchozí hodnota: Zapnuto
Povolit mikrofon	Povolí nebo zakáže mikrofon. Výchozí hodnota: Zapnuto
Povolit interní reproduktor	Povolí nebo zakáže interní reproduktor. Výchozí hodnota: Zapnuto
Konfigurace USB	
Povolit podporu spouštění	Slouží k povolení a zakázání spouštění ze zařízení úložišť USB, jako je externí pevný disk, optická jednotka nebo disk USB. Výchozí hodnota: Zapnuto
Povolit externí porty USB	Povolí nebo zakáže porty USB v prostředí operačního systému. Výchozí hodnota: Zapnuto
Povolit podporu technologie Thunderbolt	Povolí nebo zakáže podporu technologie Thunderbolt. Výchozí hodnota: Zapnuto
Povolit podporu spouštění ze zařízení Thunderbolt	Povolí nebo zakáže podporu spouštění ze zařízení Thunderbolt. Výchozí hodnota: Vypnuto
Různá zařízení	
Povolit kameru	Povolí nebo zakáže různá vestavěná zařízení. Povolí nebo zakáže kameru. Výchozí hodnota: Zapnuto
Dotykový displej	Povolí nebo zakáže dotykovou obrazovku pro operační systém.  POZNÁMKA: Dotyková obrazovka v nastavení systému BIOS vždy pracuje, bez ohledu na toto nastavení. Výchozí hodnota: Zapnuto
Povolit čtečku otisků prstů	Povolí nebo zakáže čtečku otisků prstů. Výchozí hodnota: Zapnuto
Povolení funkce jednotného přihlášení pro čtečku otisků prstů	Povolí nebo zakáže funkci jednotného přihlášení pro čtečku otisků prstů. Výchozí hodnota: Zapnuto
Povolit MediaCard	Povolí zapnutí nebo vypnutí všech mediálních karet nebo nastavení mediální karty do režimu určeného pouze ke čtení. Výchozí: Enable Secure Digital (SD) Card
Osvětlení klávesnice	Slouží ke konfigurace provozního režimu funkce podsvícení klávesnice.

Tabulka 5. Možnosti nástroje Nastavení systému – nabídka Konfigurace systému. (pokračování)

Konfigurace systému	
	Výchozí: Jas Povolí osvětlení klávesnice se 100% jasnem.
Časový limit podsvícení klávesnice při napájení ze sítě	Nastaví časový limit podsvícení klávesnice, když je k počítači připojen napájecí adaptér. Hodnota časového limitu podsvícení klávesnice se projeví pouze při povoleném podsvícení. Výchozí: 10 sekund.
Časový limit podsvícení klávesnice při napájení z baterie	Nastaví časový limit podsvícení klávesnice, když počítač běží na baterie. Hodnota časového limitu podsvícení klávesnice se projeví pouze při povoleném podsvícení. Výchozí: 10 sekund.

Tabulka 6. Možnosti nástroje Nastavení systému – nabídka Grafika

Grafika	
Jas LCD	
Jas při napájení z baterie	Nastaví jas obrazovky, když počítač běží na baterie.
Jas při napájení střídavým proudem	Nastaví jas obrazovky, když je počítač napájen střídavým proudem.

Tabulka 7. Možnosti nástroje Nastavení systému – nabídka Zabezpečení

Zabezpečení	
Povolit zámek správcovského nastavení	Povolí nebo zakáže uživateli přístup k nastavení systému BIOS, když je nastaveno heslo správce. Výchozí hodnota: Vypnuto
Vynechání hesla	Slouží k přemostění výzvy k zadání systémového (spouštěcího) hesla a hesla interního pevného disku při restartu počítače. Výchozí hodnota: Zakázáno
Povolit změny hesla bez správce	Povolí nebo zakáže uživateli měnit heslo k systému a heslo k pevnému disku, aniž by bylo nutné zadávat heslo správce. Výchozí hodnota: Zapnuto
Změny nastavení bez správce	
Povolit změny bezdrátového přepínače	Povolí nebo zakáže změny v možnostech nastavení, pokud je nastaveno heslo správce. Výchozí hodnota: Vypnuto
Povolit aktualizace firmwaru UEFI Capsule	Aktivuje nebo deaktivuje aktualizace operačního systému BIOS prostřednictvím aktualizčních balíčků kapsle UEFI.
Produkty Absolute	
Zabezpečení modulu TPM 2.0 zapnuto	Určuje, zdali je modul TPM (Trusted Platform Model) viditelný v operačním systému. Výchozí hodnota: Zapnuto
Obejití PPI pro povolovací příkazy	Povolí nebo zakáže operačnímu systému přeskočit uživatelské výzvy rozhraní systému BIOS PPI (Physical Presence Interface) při zadání příkazu k povolení a aktivaci TPM PPI. Výchozí hodnota: Vypnuto
Obejití PPI pro zakazovací příkazy	Povolí nebo zakáže operačnímu systému přeskočit uživatelské výzvy rozhraní systému BIOS PPI při zadání příkazu k zakázání a deaktivaci TPM PPI.

Tabulka 7. Možnosti nástroje Nastavení systému – nabídka Zabezpečení (pokračování)

Zabezpečení	
	Výchozí hodnota: Vypnuto
Obejití PPI pro mazací příkazy	Povolí nebo zakáže operačnímu systému přeskočit uživatelské výzvy rozhraní systému BIOS PPI (Physical Presence Interface) při zadání příkazu Clear. Výchozí hodnota: Vypnuto
Attestation Enables	Umožňuje ovládat, zdali je v operačním systému k dispozici hierarchie podpory TPM. Zakázáním tohoto nastavení se omezí možnost používat TPM pro operace podpisu. Výchozí hodnota: Zapnuto
Povolit ukládání klíče	Umožňuje ovládat, zdali je v operačním systému k dispozici hierarchie podpory TPM. Zakázáním tohoto nastavení se omezí možnost použít modul TPM pro ukládání dat majitele. Výchozí hodnota: Zapnuto
SHA-256	Povolí nebo zakáže systému BIOS a modulu TPM používat hashovací algoritmus SHA-256 kvůli rozšíření měření do TPM PCR během spouštění systému BIOS. Výchozí hodnota: Zapnuto
Vyčistit	Povolí nebo zakáže počítači vymazat informace o vlastníkovi nástroje PTT a vrátí PTT do výchozího stavu. Výchozí hodnota: Vypnuto
Stav TPM	Povolí nebo zakáže modul TPM. Jde o běžný provozní stav modulu TPM, pokud chcete používat celou škálu jeho možností. Výchozí hodnota: Enabled
Intel SGX	Povolí nebo zakáže rozšíření Intel Software Guard Extensions (SGX) k zajištění zabezpečeného prostředí pro spuštění kódu / ukládání citlivých informací. Výchozí nastavení: Software Control
Omezení zabezpečení SMM	Povoluje nebo zakazuje dodatečné ochrany proti omezení bezpečnosti UEFI SMM. Výchozí hodnota: Vypnuto
	 POZNÁMKA: Tato funkce může způsobit problémy s kompatibilitou nebo ztrátu funkcionality pro určité starší nástroje nebo aplikace.
Povolit vynucení silného hesla	Povolí nebo zakáže vynucení silných hesel. Výchozí hodnota: Vypnuto
Konfigurace hesla	Slouží k nastavení minimálního a maximálního povoleného počtu znaků v heslech správce a systémových heslech.
Heslo správce	Nastavuje, mění nebo odstraňuje heslo správce (někdy se nazývá také heslo „nastavení“).
Systémové heslo	Umožňuje nastavit, změnit a odstranit systémové heslo.
Povolit zámek hlavního nastavení	Slouží k zapnutí a vypnutí podpory hlavního hesla Výchozí hodnota: Vypnuto

Tabulka 8. Možnosti nástroje Nastavení systému – nabídka Bezpečné spuštění

Bezpečné spuštění	
Povolit bezpečné spuštění	Povolí nebo zakáže spuštění počítače pouze pomocí ověřeného spouštěcího softwaru. Výchozí hodnota: Vypnuto

Tabulka 8. Možnosti nástroje Nastavení systému – nabídka Bezpečné spuštění (pokračování)

Bezpečné spuštění	
	<p>POZNÁMKA: Aby bylo možno aktivovat funkci Bezpečné spuštění, musí být počítač v režimu spuštění UEFI a možnost Povolit starší varianty paměti ROM musí být vypnuta.</p>
Režim funkce bezpečné spuštění	<p>Volí provozní režim funkce Bezpečné spuštění</p> <p>Výchozí: Nasazený režim</p> <p>POZNÁMKA: Režim Deployed je třeba zvolit pro běžný provoz funkce Bezpečné spuštění.</p>

Tabulka 9. Možnosti nástroje Nastavení systému – nabídka Odborná správa klíčů

Expert Key Management	
Povolit vlastní režim	<p>Povolí nebo zakáže upravovat databáze bezpečnostních klíčů PK, KEK, db a dbx.</p> <p>Výchozí hodnota: Vypnuto</p>
Vlastní režim správy klíčů	<p>Slouží k zadání vlastních hodnot pro odbornou správu klíčů.</p> <p>Výchozí: PK.</p>

Tabulka 10. Možnosti nástroje Nastavení systému – nabídka Výkon

Výkon	
Technologie Intel Hyper-Threading	<p>Povolí nebo zakáže technologii Hyper-Threading používat efektivnějším způsobem procesorové zdroje.</p> <p>Výchozí hodnota: Zapnuto</p>
Intel SpeedStep	<p>Povolí nebo zakáže technologii Intel SpeedStep dynamicky upravovat napětí procesoru a frekvenci jádra, což snižuje průměrnou spotřebu energie a tvorbu tepla.</p> <p>Výchozí hodnota: Zapnuto</p>
Technologie Intel TurboBoost	<p>Povolí nebo zakáže režim procesoru Intel TurboBoost. Je-li povoleno, ovladač Intel TurboBoost zvýší výkon procesoru nebo grafického procesoru.</p> <p>Výchozí hodnota: Zapnuto</p>
Multi jádrová podpora	<p>Mění počet jader procesoru dostupných pro operační systém. Výchozí hodnota je nastavena na maximální počet jader.</p> <p>Výchozí: Všechna jádra</p>
Povolit řízení stavů C	<p>Povolí nebo zakáže procesoru vstupovat do režimů nízké spotřeby a ukončovat je.</p> <p>Výchozí hodnota: Zapnuto</p>

Tabulka 11. Možnosti nástroje Nastavení systému – nabídka Řízení spotřeby

Řízení spotřeby	
Zapnutí při obnovení napájení	<p>Povolí zapnutí a spuštění počítače při napájení střídavým proudem.</p> <p>Výchozí hodnota: Vypnuto</p>
Probuzení na doku USB-C Dell	<p>Povolí, aby připojení doku Dell USB C probudilo počítač z pohotovostního režimu.</p> <p>Výchozí hodnota: Zapnuto</p>
Automatické zapnutí v čase	<p>Povolí automatické zapnutí počítače v definovaných dnech a časech.</p> <p>Výchozí hodnota: Zakázáno System se automaticky nezapne.</p>

Tabulka 11. Možnosti nástroje Nastavení systému – nabídka Řízení spotřeby (pokračování)

Řízení spotřeby

Konfigurace nabíjení baterie	Povolí provoz počítače na baterie v době vysokého tarifu. Pomocí níže uvedených možností je možné zabránit napájení počítače střídavým proudem v určitých časech během dne. Výchozí hodnota: Adaptivní Nastavení baterie se optimálně přizpůsobí na základě vašeho typického způsobu používání baterie.
Povolit pokročilou konfiguraci nabíjení baterie	Slouží k povolení pokročilé konfigurace nabíjení baterie od začátku dne do udaného pracovního období. Režim Pokročilé nabíjení baterie maximalizuje životnost baterie při zachování podpory náročného používání během pracovního dne. Výchozí hodnota: Vypnuto
Blokovat režim spánku	Zablokuje přechod počítače do režimu spánku (S3) v operačním systému. Výchozí hodnota: Vypnuto i POZNÁMKA: Je-li povoleno, počítač nepřejde do režimu spánku, funkce Intel Rapid Start se automaticky zakáže a možnost napájení v operačním systému bude prázdná, jestliže byla nastavena na režim spánku.
Energetická špička	Povolí provoz počítače na baterie v době vysokého tarifu. Výchozí hodnota: Vypnuto
Ovládání bezdrátového rádia	Umožňuje detekci připojení počítače k pevné síti a následné vypnutí zvolených bezdrátových rádiových modulů (WLAN, případně WWAN). Po odpojení z pevné sítě se zvolené bezdrátové rádiové moduly znovu zapnou. Výchozí hodnota: Vypnuto
Wake on LAN	Povolí nebo zakáže zapnutí počítače prostřednictvím speciálního signálu LAN. Výchozí hodnota: Zakázáno
Technologie Intel Speed Shift	Povolí nebo zakáže podporu technologie Intel Speed Shift. Při povolení umožňuje operačnímu systému automaticky vybírat odpovídající výkon procesoru. Výchozí hodnota: Zapnuto
Spínač víka	Umožňuje zapnutí vypnutého počítače při otevření víka. Výchozí hodnota: Zapnuto

Tabulka 12. Možnosti nástroje Nastavení systému – nabídka Bezdrátové připojení

Bezdrátové připojení	
Povolit bezdrátové zařízení	Slouží k povolení a zakázání interních zařízení WLAN/Bluetooth.
WLAN	Výchozí hodnota: Zapnuto
Bluetooth	Výchozí hodnota: Zapnuto

Tabulka 13. Možnosti nástroje Nastavení systému – nabídka Chování POST

Chování POST

Povolení Numlock	Zapne resp. vypne numerickou klávesnici při spuštění počítače. Výchozí hodnota: Zapnuto
Povolit varování adaptéru	Povolí počítači zobrazovat varovné zprávy o adaptéru během spouštění. Výchozí hodnota: Zapnuto
Prodloužit čas BIOS POST	Nastaví čas načítání testu POST (Power-On Self-Test) v systému BIOS. Výchozí: 0 sekund.

Tabulka 13. Možnosti nástroje Nastavení systému – nabídka Chování POST (pokračování)**Chování POST**

Fastboot	Nastaví rychlost procesu spouštění UEFI. Výchozí hodnota: Důkladné. Provede se úplná inicializace hardwaru a konfigurace při spuštění.
Možnosti zamknutí funkční klávesy	Slouží k povolení a zakázání režimu zámku Fn. Výchozí hodnota: Zapnuto
Režim zamčení	Výchozí: Sekundární režim zamčení Sekundární režim zamčení = Je-li zvolena tato možnost, klávesy F1–F12 naskenují kód pro svoje sekundární funkce.
Logo na celou obrazovku	Povolí nebo zakáže počítači zobrazit logo na celou obrazovku, jestliže obrázek odpovídá rozlišení obrazovky. Výchozí hodnota: Vypnuto
Varování a chyby	Volba akce, když dojde k varování nebo chybě během spouštění. Výchozí: Výzva při varování a chybách Při zjištění výstrahy nebo chyby zastaví, zobrazí výzvu a vyčká na reakci uživatele. i POZNÁMKA: Chyby považované za zásadní pro provoz hardwaru vždy způsobí zastavení počítače.
Myš / dotyková podložka	Určuje, jak systém zachází se vstupy myši a dotykové podložky. Výchozí: Dotyková podložka a myš PS/2 Je-li připojena externí myš PS/2, ponechte integrovanou dotykovou podložku povolenou.
Signalizace provozu zařízení	
Včasně zobrazení loga	Zobrazí logo signalizující provoz zařízení. Výchozí hodnota: Zapnuto
Včasně podsvícení klávesnice	Upozornění na provoz pomocí podsvícení klávesnice Výchozí hodnota: Zapnuto
Průchod adresou MAC	
	Nahrazuje externí adresu NIC MAC v podporovaném doku nebo donglu zvolenou adresou MAC z počítače. Výchozí: Unikátní systémová adresa MAC

Tabulka 14. Možnosti nástroje Nastavení systému – nabídka Virtualizace

Virtualizace	
Virtualizační technologie Intel	Povolí počítači spustit monitor virtuálního stroje (VMM). Výchozí hodnota: Zapnuto
VT pro Direct I/O	Povolí počítači spouštět virtualizační technologii pro přímý vstup a výstup (VT-d). VT-d je metoda společnosti Intel, která poskytuje virtualizaci pro vstup a výstup mapy paměti. Výchozí hodnota: Zapnuto

Tabulka 15. Možnosti nástroje Nastavení systému – nabídka Údržba

Údržba	
Inventární štítek	Vytvoří inventární štítek, který může správce IT použít k jedinečné identifikaci konkrétního systému. Po nastavení v systému BIOS nelze inventární štítek měnit.
Výrobní číslo	Zobrazuje výrobní číslo počítače
Obnova systému BIOS z pevného disku	Povolí počítači obnovu ze špatného obrazu systému BIOS za předpokladu, že část Boot Block je nedotčená a funkční.

Tabulka 15. Možnosti nástroje Nastavení systému – nabídka Údržba (pokračování)

Údržba	
	<p>Výchozí hodnota: Zapnuto</p> <p>i POZNÁMKA: Nástroj BIOS Recovery je určen k opravám hlavního bloku systému BIOS a nelze jej použít, pokud je část Boot Block poškozená. Kromě toho nebude tato funkce fungovat, pokud došlo k poškození ovladače EC, ME nebo potíží s hardwarem. Obraz pro obnovení musí existovat na nezašifrované části disku.</p>
Automatické obnovení systému BIOS	<p>Povolí počítači automaticky obnovit systém BIOS bez zásahu uživatele. Tato funkce vyžaduje, aby byla povolena funkce Obnova systému BIOS z pevného disku.</p> <p>Výchozí hodnota: Vypnuto</p>
Spustit mazání dat	<p>⚠ VÝSTRAHA: Operace bezpečného vymazání dat smaže informace tak, že je nelze zrekonstruovat.</p> <p>Je-li tato funkce povolena, systém BIOS nastaví cyklus mazání dat pro úložná zařízení připojená k základní desce na další restart.</p> <p>Výchozí hodnota: Vypnuto</p>
Povolit downgrade systému BIOS	<p>Možnost obnovit předchozí verzi firmwaru systému.</p> <p>Výchozí hodnota: Zapnuto</p>

Tabulka 16. Možnosti nástroje Nastavení systému – nabídka Systémové protokoly

Systémové protokoly	
Protokol událostí napájení	<p>Slouží k zobrazení událostí napájení.</p> <p>Výchozí: Zachovat</p>
Protokol událostí BIOS	<p>Slouží k zobrazení událostí systému BIOS.</p> <p>Výchozí: Zachovat</p>
Protokol tepelných událostí	<p>Slouží k zobrazení teplotních událostí.</p> <p>Výchozí: Zachovat</p>

Tabulka 17. Možnosti nástroje Nastavení systému – nabídka SupportAssist

SupportAssist	
Práh pro automatické obnovení operačního systému Dell	<p>Řídí automatický průběh zavádění systému pro konzoli rozlišení systému SupportAssist a pro nástroj obnovy operačního systému Dell.</p> <p>Výchozí: 2.</p>
Obnovení operačního systému pomocí nástroje SupportAssist	<p>Slouží k povolení nebo zakázání průběhu spuštění pro nástroj SupportAssist pro obnovení operačního systému v případě některých chyb systému.</p> <p>Výchozí hodnota: Zapnuto</p>

Vymazání nastavení CMOS

O této úloze

⚠ VÝSTRAHA: Vymazáním nastavení CMOS resetujete nastavení systému BIOS v počítači.

Kroky

1. Sejměte [spodní kryt](#).

2. Odpojte kabel baterie od základní desky.
3. Počkejte jednu minutu.
4. Připojte kabel baterie k základní desce.
5. Nasad'te [spodní kryt](#).

Vymazání hesla k systému BIOS (nastavení systému) a systémových hesel

O této úloze

Potřebujete-li vymazat systémové heslo nebo heslo k systému BIOS, kontaktujte technickou podporu společnosti Dell dle popisu na webové stránce www.dell.com/contactdell.

 **POZNÁMKA:** Více informací o způsobu resetování hesel k systému Windows nebo k určité aplikaci naleznete v dokumentaci k systému Windows nebo k dané aplikaci.

Řešení potíží

Vyhledání výrobního čísla nebo kódu Express Service Code v počítači Dell

Počítač Dell má jedinečný identifikátor v podobě výrobního čísla nebo kódu Express Service Code. Podpůrné zdroje k tomuto tématu naleznete na stránkách věnovaných výrobnímu číslu nebo kódu Express Service Code na webu www.dell.com/support.

Další informace o umístění výrobního čísla u vašeho počítače naleznete v části [Vyhledání výrobního čísla u vašeho notebooku Dell](#).

Obnovení operačního systému

Jestliže se počítač ani opakovanými pokusy nemůže spustit do operačního systému, automaticky se spustí nástroj Dell SupportAssist OS Recovery.

Dell SupportAssist OS Recovery je samostatný nástroj, který se do počítačů Dell instaluje společně s operačním systémem Windows 10. Obsahuje nástroje pro diagnostiku a odstraňování problémů, k nimž může dojít předtím, než se počítač spustí do operačního systému. Umožňuje zjistit problémy s hardwarem, opravit počítač, provést zálohování souborů nebo obnovit počítač do továrního nastavení.

Nástroj lze také stáhnout ze stránek podpory společnosti Dell a vyřešit problémy s počítačem v případě, že se jej nepodaří spustit do primárního operačního systému kvůli problémům se softwarem nebo hardwarem.

Více informací o nástroji Dell SupportAssist OS Recovery naleznete v příručce *Dell SupportAssist OS Recovery User's Guide* na stránkách www.dell.com/support.

SupportAssist | Vestavěná diagnostika

O této úloze

Aplikace SupportAssist | vestavěná diagnostika provádí kompletní kontrolu hardwaru.

Tato diagnostika je nový vestavěný diagnostický nástroj a nahrazuje diagnostiku ePSA 3.0. Má čisté moderní uživatelské rozhraní, rychlejší testy a zjednodušené zprávy.

Aplikaci SupportAssist | vestavěnou diagnostiku lze spustit následujícími způsoby:

- Stisknutím klávesy F12 přejdete do jednorázové spouštěcí nabídky a volbou Diagnostics spustíte diagnostiku NEBO stisknete Fn + vypínač.
- Test BIOS POST zjišťuje závadu hardwaru nebo chybu a spouští diagnostiku.

Aplikace SupportAssist | vestavěná diagnostika je integrována do systému BIOS a je spouštěna interně systémem BIOS. Integrovaná diagnostika systému poskytuje sadu možností pro konkrétní zařízení nebo jejich skupiny a umožní vám:

- Spouštět testy v režimu rychlého testování nebo pokročilého testování.
- Procházet testy a využitím dalších možností testu získat dodatečné informace o zařízeních, u kterých test selhal.
- Spouštět testy v automatickém režimu nebo interaktivním testovacím režimu.
- Spouštět interaktivní testy v panelu LCD nebo klávesnici.
- Zobrazit nebo ukládat výsledky testů
- Prohlížet stavové zprávy s informacemi o úspěšném dokončení testu.
- Zobrazovat chybové zprávy, které indikují, zda byly během testu zjištěny problémy.

i **POZNÁMKA:** Některé testy pro konkrétní zařízení vyžadují zásah uživatele. Při provádění diagnostických testů buďte přítomni u terminálu počítače.

Další informace naleznete v pasáži [Kontrola výkonu systému před spuštěním v aplikaci SupportAssist](#).

Indikátory diagnostiky systému

Ve statickém stavu ukazuje indikátor napájení a stavu nabití baterie režim napájení počítače. Při různých vzorech blikání ukazuje indikátor napájení a stavu nabití baterie příslušné problémy v počítači.

Statický indikátor napájení a nabíjení baterie

Následující tabulka popisuje stav počítače podle indikátoru napájení a nabíjení baterie.

Tabulka 18. Indikátor napájení a stavu baterie

Indikátor napájení a stavu baterie	Stav počítače
Svítící bílá	<ul style="list-style-type: none">Napájecí adaptér je připojen a baterie je plně nabitá.Napájecí adaptér je připojen a baterie je nabitá na více než pět procent.
Svítí žlutě	Počítač je napájen z baterie a ta je nabitá na méně než pět procent.
Vypnuto	Počítač je v režimu spánku, hibernace nebo je vypnutý.

Blikající indikátor napájení a nabíjení baterie

Indikátor napájení a nabíjení baterie žlutě bliká a indikuje problémy v počítači.

Příklad: indikátor stavu napájení a baterie oranžově dvakrát zabliká, následuje pauza a potom zabliká třikrát bíle a následuje pauza. Tento vzor blikání 2, 3 pokračuje, dokud se počítač nevypne, což signalizuje, že nebyla detekována žádná paměť nebo RAM.

Následující tabulka ukazuje různé vzory signalizace indikátoru stavu napájení a baterie a související problémy.

Tabulka 19. Signály indikátoru LED

Kódy diagnostických indikátorů	Popis problému
2, 1	Selhání procesoru
2, 2	Základní deska: selhání systému BIOS nebo paměti ROM (Read-Only Memory)
2,3	Nezjištěna žádná paměť nebo RAM (Random-Access Memory)
2, 4	Selhání paměti nebo RAM (Random-Access Memory)
2, 5	Nainstalovaná neplatná paměť
2, 6	Chyba základní desky nebo čipové sady
2, 7	Došlo k selhání displeje
2, 8	Závada napájecí větve displeje LCD.
3, 1	porucha baterie CMOS
3, 2	Chyba rozhraní PCI / grafické karty / čipu
3, 3	Bitová kopie pro obnovení systému nebyla nalezena.
3, 4	Bitová kopie pro obnovení systému byla nalezena, ale je neplatná.
3, 5	Závada napájecí větve
3, 6	Systém BIOS Flash je nekompletní
3, 7	Chyba rozhraní Management Engine (ME)

Aktualizace systému BIOS

O této úloze

Aktualizaci systému BIOS je vhodné provést v případě, že je k dispozici jeho nová verze, nebo v případě výměny základní desky.

Postup aktualizace systému BIOS:

Kroky

1. Zapněte počítač.
2. Přejděte na web www.dell.com/support.
3. Klikněte na možnost **Product Support (Podpora k produktu)**, zadejte výrobní číslo počítače a klikněte na možnost **Submit (Odeslat)**.

 **POZNÁMKA:** Pokud výrobní číslo nemáte k dispozici, použijte funkci automatického rozpoznání nebo ručně vyhledejte model počítače.

4. Klikněte na možnost **Drivers & Downloads (Ovladače a stahování) > Find it myself (Najdu to sám)**.
5. Vyberte operační systém nainstalovaný v počítači.
6. Přejděte na stránce dolů a rozbalte možnost **BIOS (Systém BIOS)**.
7. Klikněte na odkaz **Download (Stáhnout)** a stáhněte si nejnovější verzi systému BIOS pro váš počítač.
8. Po dokončení stahování přejděte do složky, kam jste soubor s aktualizací systému BIOS uložili.
9. Dvakrát klikněte na ikonu souboru s aktualizací systému BIOS a postupujte podle pokynů na obrazovce.

Aktualizace systému BIOS (USB klíč)

Kroky

1. Postupujte podle kroků 1 až 7 v části „Aktualizace systému BIOS“ a stáhněte si nejnovější aktualizací soubor pro systém BIOS.
2. Vytvořte spustitelnou jednotku USB. Další informace najdete v článku znalostní báze [SLN143196](https://www.dell.com/support) na adrese www.dell.com/support.
3. Zkopírujte aktualizací soubor systému BIOS na spustitelnou jednotku USB.
4. Připojte spustitelnou jednotku USB k počítači, který potřebuje aktualizaci systému BIOS.
5. Restartujte počítač a během zobrazení loga Dell na obrazovce stiskněte klávesu **F12**.
6. Spusťte počítač z jednotky USB z nabídky – **One Time Boot Menu (Jednorázová nabídka spuštění)**.
7. Zadejte název aktualizací souboru systému BIOS a stiskněte klávesu **Enter**.
8. Zobrazí se nástroj **BIOS Update Utility (Nástroj pro aktualizaci systému BIOS)**. Aktualizaci systému BIOS dokončete podle pokynů na obrazovce.

Cyklus napájení sítě WiFi

O této úloze

Pokud počítač nemůže přistupovat k internetu kvůli problému s konektivitou Wi-Fi, můžete provést restart napájení sítě Wi-Fi. Následující postup obsahuje kroky potřebné k provedení restartu napájení sítě Wi-Fi.

 **POZNÁMKA:** Někteří poskytovatelé internetového připojení poskytují kombinované zařízení modem-směrovač.

Kroky

1. Vypněte počítač.
2. Vypněte modem.
3. Vypněte bezdrátový směrovač.
4. Počkejte 30 sekund.
5. Zapněte bezdrátový směrovač.
6. Zapněte modem.
7. Zapněte počítač.

Uvolnění statické elektřiny

O této úloze

Flea power je zbytková statická elektřina, která zůstává v počítači i po jeho vypnutí a vyjmutí baterie. Následující postup obsahuje kroky potřebné k uvolnění statické elektřiny z počítače.

Kroky



1. Vypněte počítač.
2. Sejměte [spodní kryt](#).
3. Vyjměte [baterii](#).
4. Stisknutím a podržením vypínače po dobu 15 sekund vybijte statickou elektřinu.
5. Vložte [baterii](#).
6. Nasaďte [spodní kryt](#).
7. Zapněte počítač.

Nápověda a kontakt na společnost Dell

Zdroje pro vyhledání nápovědy

Informace a nápovědu k produktům a službám Dell můžete získat v těchto zdrojích samoobslužné pomoci.

Tabulka 20. Zdroje pro vyhledání nápovědy

Zdroje pro vyhledání nápovědy	Umístění zdrojů
Informace o produktech a službách společnosti Dell	www.dell.com
Aplikace My Dell	
Tipy	
Kontaktujte oddělení podpory	V hledání Windows zadejte text <code>Contact Support</code> a poté stiskněte klávesu <code>Enter</code> .
Nápověda k operačnímu systému online	www.dell.com/support/windows
Přístupujte ke špičkovým řešením, diagnostice, ovladačům a souborům ke stažení a získejte více informací o počítači prostřednictvím videí, návodů a dokumentů.	Počítač Dell má jedinečný identifikátor v podobě výrobního čísla nebo kódu Express Service Code. Chcete-li zobrazit relevantní podpůrné zdroje k počítači Dell, vložte výrobní číslo nebo kód Express Service Code do stránky www.dell.com/support . Další informace o umístění výrobního čísla u vašeho počítače naleznete v části Vyhledání výrobního čísla u vašeho notebooku Dell .
Články ze znalostní báze Dell ohledně různých problémů s počítačem.	<ol style="list-style-type: none"> 1. Přejděte na web https://www.dell.com/support/home/cs-cz. 2. V liště nabídky na horní straně stránky vyberte možnost Podpora > Znalostní báze. 3. Do vyhledávacího pole na stránce Znalostní báze vložte klíčové slovo, téma nebo modelové číslo. Po kliknutí nebo ťuknutí na ikonu vyhledávání se zobrazí odpovídající články.

Kontaktování společnosti Dell

Informace o kontaktování společnosti Dell ohledně prodeje, technické podpory a záležitostí týkajících se zákaznického servisu naleznete na webu <https://www.dell.com/support/contents/cs-cz/article/contact-information/international-support-services/international-contact-center>.

 **POZNÁMKA:** Dostupnost se liší v závislosti na zemi/oblasti a produktu a některé služby nemusí být ve vaší zemi/oblasti k dispozici.

 **POZNÁMKA:** Pokud nemáte aktivní internetové připojení, můžete najít kontaktní informace na nákupní faktuře, balicím seznamu, účtence nebo v katalogu produktů společnosti Dell.