

# XPS 13 9305

## Servisní příručka



## Poznámky, upozornění a varování

 **POZNÁMKA:** POZNÁMKA označuje důležité informace, které umožňují lepší využití produktu.

 **VÝSTRAHA: UPOZORNĚNÍ** varuje před možným poškozením hardwaru nebo ztrátou dat a obsahuje pokyny, jak těmto problémům předejít.

 **VAROVÁNÍ: VAROVÁNÍ** upozorňuje na potenciální poškození majetku a riziko úrazu nebo smrti.

<b>Kapitola 1: Před manipulací uvnitř počítače.....</b>	<b>7</b>
Než začnete.....	7
Bezpečnostní pokyny.....	7
Elektrostatický výboj – ochrana ESD.....	8
Antistatická servisní souprava.....	8
Po manipulaci uvnitř počítače.....	9
<b>Kapitola 2: Demontáž a instalace součástí.....</b>	<b>10</b>
Doporučené nástroje.....	10
Seznam šroubů.....	10
Hlavní komponenty počítače XPS 13 9305.....	11
<b>Kapitola 3: Nasazení krytu základny.....</b>	<b>13</b>
Postup.....	13
<b>Kapitola 4: Sejmутí spodního krytu.....</b>	<b>15</b>
Postup.....	15
<b>Kapitola 5: Vyjmutí baterie.....</b>	<b>17</b>
Bezpečnostní opatření týkající se lithium-iontové baterie.....	17
Přípravné kroky.....	17
Postup.....	17
<b>Kapitola 6: Vložení baterie.....</b>	<b>19</b>
Bezpečnostní opatření týkající se lithium-iontové baterie.....	19
Postup.....	19
Následné kroky.....	20
<b>Kapitola 7: Demontáž disku SSD.....</b>	<b>21</b>
Přípravné kroky.....	21
Postup demontáže disků SSD M.2 2280 a M.2 2230.....	21
Postup demontáže disku SSD M.2 2280.....	21
Postup demontáže disku SSD M.2 2230.....	22
<b>Kapitola 8: Montáž disku SSD.....</b>	<b>23</b>
Postup montáže disků SSD M.2 2280 a M.2 2230.....	23
Postup výměny disku SSD 2280.....	23
Postup výměny disku SSD 2230.....	23
Následné kroky.....	24
<b>Kapitola 9: Vyjmutí reproduktorů.....</b>	<b>25</b>
Přípravné kroky.....	25
Postup.....	25

<b>Kapitola 10: Instalace reproduktorů.....</b>	<b>26</b>
Postup.....	26
Následné kroky.....	26
<b>Kapitola 11: Vyjmutí knoflíkové baterie.....</b>	<b>27</b>
Přípravné kroky.....	27
Postup.....	27
<b>Kapitola 12: Vložení knoflíkové baterie.....</b>	<b>28</b>
Postup.....	28
Následné kroky.....	28
<b>Kapitola 13: Demontáž chladiče.....</b>	<b>29</b>
Přípravné kroky.....	29
Postup.....	29
<b>Kapitola 14: Montáž chladiče.....</b>	<b>30</b>
Postup.....	30
Následné kroky.....	30
<b>Kapitola 15: Demontáž ventilátorů.....</b>	<b>31</b>
Přípravné kroky.....	31
Postup.....	31
<b>Kapitola 16: Montáž ventilátorů.....</b>	<b>33</b>
Postup.....	33
Následné kroky.....	34
<b>Kapitola 17: Demontáž sestavy chladiče.....</b>	<b>35</b>
Přípravné kroky.....	35
Postup.....	35
<b>Kapitola 18: Montáž sestavy chladiče.....</b>	<b>37</b>
Postup.....	37
Následné kroky.....	38
<b>Kapitola 19: Demontáž sestavy displeje.....</b>	<b>39</b>
Přípravné kroky.....	39
Postup.....	39
<b>Kapitola 20: Montáž sestavy displeje.....</b>	<b>41</b>
Postup.....	41
Následné kroky.....	42
<b>Kapitola 21: Demontáž portu náhlavní soupravy.....</b>	<b>43</b>
Přípravné kroky.....	43
Postup.....	43

<b>Kapitola 22: Nasazení portu náhlavní soupravy.....</b>	<b>45</b>
Postup.....	45
Následné kroky.....	46
<b>Kapitola 23: Demontáž ventilátorů.....</b>	<b>47</b>
Přípravné kroky.....	47
Postup.....	47
<b>Kapitola 24: Montáž ventilátorů.....</b>	<b>49</b>
Postup.....	49
Následné kroky.....	50
<b>Kapitola 25: Demontáž základní desky.....</b>	<b>51</b>
Přípravné kroky.....	51
Postup.....	51
<b>Kapitola 26: Montáž základní desky.....</b>	<b>53</b>
Postup.....	53
Následné kroky.....	54
Zadání servisního označení do programu pro nastavení systému BIOS.....	54
<b>Kapitola 27: Demontáž vypínače se čtečkou otisků prstů.....</b>	<b>55</b>
Přípravné kroky.....	55
Postup.....	55
<b>Kapitola 28: Montáž vypínače se čtečkou otisků prstů.....</b>	<b>56</b>
Postup.....	56
Následné kroky.....	56
<b>Kapitola 29: Demontáž klávesnice.....</b>	<b>57</b>
Přípravné kroky.....	57
Postup.....	57
<b>Kapitola 30: Instalace klávesnice.....</b>	<b>58</b>
Postup.....	58
Následné kroky.....	58
<b>Kapitola 31: Demontáž sestavy opěrky rukou.....</b>	<b>59</b>
Přípravné kroky.....	59
Postup.....	59
<b>Kapitola 32: Montáž sestavy opěrky rukou.....</b>	<b>60</b>
Postup.....	60
Následné kroky.....	60
<b>Kapitola 33: Ovladače a soubory ke stažení.....</b>	<b>61</b>

<b>Kapitola 34: Konfigurace systému.....</b>	<b>62</b>
Spuštění programu pro nastavení systému BIOS.....	62
Navigační klávesy.....	62
Sekvence spuštění.....	62
Jednorázová spouštěcí nabídka.....	63
Možnosti nástroje Nastavení systému.....	63
Vymazání nastavení CMOS.....	73
Vymazání hesla k systému BIOS (nastavení systému) a systémových hesel.....	74
<b>Kapitola 35: Řešení potíží.....</b>	<b>75</b>
Diagnostika SupportAssist.....	75
Indikátory diagnostiky systému.....	75
Obnovení operačního systému.....	76
Aktualizace systému BIOS.....	76
Aktualizace systému BIOS (USB klíč).....	77
Možnosti záložních médií a obnovy.....	77
Odstranění zbytkové statické elektřiny (úplný reset).....	77
Cyklus napájení sítě WiFi.....	78
<b>Kapitola 36: Nápověda a kontakt na společnost Dell.....</b>	<b>79</b>

# Před manipulací uvnitř počítače

 **POZNÁMKA:** Obrázky v tomto dokumentu se mohou lišit od vašeho počítače v závislosti na sestavě, kterou jste si objednali.

## Než začnete

1. Uložte a zavřete všechny otevřené soubory a ukončete všechny spuštěné aplikace.
2. Vypněte počítač. Klikněte na tlačítko: **Start** >  **Napájení** > **Vypnout**.

 **POZNÁMKA:** Používáte-li jiný operační systém, vyhledejte pokyny ohledně jeho vypnutí v příslušné dokumentaci.

3. Odpojte počítač a všechna připojená zařízení od elektrických zásuvek.
4. Odpojte od počítače všechna připojená síťová a periferní zařízení, jako například klávesnici, myš a monitor.
5. Vyjměte z počítače všechny paměťové karty nebo optické disky (pokud je potřeba).

## Bezpečnostní pokyny

Dodržováním následujících bezpečnostních zásad zabráníte možnému poškození počítače a zajistíte vlastní bezpečnost. Není-li uvedeno jinak, všechny postupy uvedené v tomto dokumentu předpokládají, že jste si přečetli bezpečnostní informace dodané s počítačem.

 **VAROVÁNÍ:** Před manipulací uvnitř počítače si přečtěte bezpečnostní informace dodané s počítačem. Další informace o vzorových postupech v oblasti bezpečnosti naleznete na domovské stránce Soulad s předpisy na adrese [www.dell.com/regulatory\\_compliance](http://www.dell.com/regulatory_compliance).

 **VAROVÁNÍ:** Než otevřete kryt počítače nebo jeho panely, odpojte počítač od všech zdrojů napájení. Poté co dokončíte práci uvnitř počítače, namontujte všechny kryty, panely a šrouby a teprve poté připojte počítač k elektrické zásuvce.

 **VÝSTRAHA:** Chcete-li předejít poškození počítače, ujistěte se, že je pracovní plocha rovná, suchá a čistá.

 **VÝSTRAHA:** Chcete-li předejít poškození komponent a karet, držte je pouze za hrany a nedotýkejte se kolíků a kontaktů.

 **VÝSTRAHA:** Odstraňování problémů a opravy byste měli provádět pouze po autorizaci nebo výzvě tým technické pomoci Dell. Na škody způsobené neoprávněným servisním zásahem se nevztahuje záruka. Více informací najdete v bezpečnostních pokynech dodávaných s produktem nebo na adrese [www.dell.com/regulatory\\_compliance](http://www.dell.com/regulatory_compliance).

 **VÝSTRAHA:** Dříve, než se dotknete některé části uvnitř počítače, odved'te elektrostatický náboj z vašeho těla tím, že se dotknete kovového předmětu, například některé kovové části na zadní straně počítače. Během manipulace se opakovaně dotýkejte nenatřeného kovového povrchu, abyste odvedli potenciální elektrostatický náboj, který může poškodit vnitřní komponenty.

 **VÝSTRAHA:** Při odpojování kabelu tahejte za konektor nebo vytahovací poutko, nikoli za samotný kabel. Některé kabely mohou být opatřeny konektory se západkami nebo přitlačnými šrouby, které je třeba před odpojením kabelu uvolnit. Při odpojování kabelů je držte rovně, aby nedošlo k ohnutí kolíků. Při připojování kabelů se ujistěte, že jsou porty a konektory správně otočeny a vyrovnány.

 **VÝSTRAHA:** Stiskem vysuňte všechny karty vložené ve čteče paměťových karet.

 **POZNÁMKA:** Barva počítače a některých součástí se může lišit od barev uvedených v tomto dokumentu.

# Elektrostatický výboj – ochrana ESD

Statická elektřina představuje významné riziko při manipulaci s elektronickými součástmi, zejména pak s citlivými díly, jako jsou rozšiřovací karty, procesory, paměťové moduly DIMM nebo systémové desky. Pouhé velmi malé výboje statické elektřiny dokážou obvody poškodit způsobem, který na první pohled není patrný, ale může způsobovat občasně problémy či zkrácení životnosti produktu. Neustále rostoucí požadavky na nižší spotřebu a vyšší hustotu způsobují, že se ze statické elektřiny stává stále větší problém.

Vzhledem ke zvýšené hustotě polovodičů jsou poslední produkty společnosti Dell náchylnější na poškození statickou elektřinou. Z toho důvodu již některé dříve schválené postupy manipulace s díly nadále nelze uplatňovat.

Poškození statickou elektřinou může způsobovat dva typy poruch – katastrofické a občasně.

- **Katastrofické** – Katastrofické poruchy představují přibližně 20 % poruch způsobených statickou elektřinou. Takové poruchy způsobují okamžité a úplné vyřazení zařízení z provozu. Příkladem katastrofické poruchy je zásah paměťového modulu DIMM statickou elektřinou, jehož důsledkem je příznak „No POST / No Video“ (Žádný test POST / Žádné video) doprovázený zvukovým signálem, jenž značí chybějící nebo nefunkční paměť.
- **Občasně** – Občasně poruchy představují přibližně 80 % poruch způsobených statickou elektřinou. Ve většině případů tyto poruchy nejsou okamžitě rozeznatelné. Paměťový modul DIMM je zasažen statickou elektřinou, ale trasování je pouze oslabeno a navenek nevykazuje známky poškození. Oslabená trasa se může tavit celé týdny či měsíce a během toho může docházet ke zhoršování integrity paměti, občasným chybám atd.

Ještě obtížněji rozpoznatelným a odstranitelným druhem poškození jsou takzvané latentní poruchy.

Poškození statickou elektřinou můžete předejít následujícím způsobem:

- Nasadte si antistatické poutko na zápěstí, které je řádně uzemněno pomocí vodiče. Použití antistatických poutek na zápěstí bez uzemnění pomocí vodiče nadále není povoleno, protože neumožňuje odpovídající ochranu. Dotykem šasi před manipulací s díly nezajistíte odpovídající ochranu součástí, jež jsou vůči statické elektřině obzvláště citlivé.
- Se všemi součástmi, které jsou citlivé na elektrostatické výboje, manipulujte v oblasti, kde nehrozí kontakt se statickou elektřinou. Pokud je to možné, použijte antistatické podlahové podložky a podložky na pracovní stůl.
- Součást citlivou na elektrostatické výboje vyjměte z antistatického obalu až tehdy, když budete připraveni ji nainstalovat v počítači. Před rozbalením antistatického obalu odstraňte ze svého těla statickou elektřinu.
- Součást citlivou na elektrostatické výboje před přípravou umístěte do antistatické nádoby nebo obalu.

## Antistatická servisní souprava

Nemonitorovaná servisní souprava je nejčastěji používanou servisní soupravou. Každá servisní souprava sestává ze tří hlavních součástí: antistatické podložky, poutka na zápěstí a propojovacího vodiče.

### Součásti antistatické servisní soupravy

Součásti antistatické servisní soupravy jsou následující:

- **Antistatická podložka** – Antistatická podložka je elektricky nevodivá a při servisních zákrocích slouží k odkládání dílů. Před použitím antistatické podložky je třeba si řádně nasadit poutko na zápěstí a propojovacím vodičem je připojit k této rohožce nebo jakémukoli holému plechovému dílu systému, na kterém pracujete. Jakmile budete takto řádně připraveni, náhradní díly lze vyjmout z antistatického obalu a umístit přímo na podložku. Dílům citlivým na statickou elektřinu nic nehrozí, pokud je máte v ruce, na antistatické rohožce, v systému nebo v obalu.
- **Poutko na zápěstí a propojovací vodič** – Poutko na zápěstí lze propojovacím vodičem připojit přímo k holému plechovému dílu hardwaru (pokud antistatická podložka není potřeba) nebo k antistatické podložce, jež chrání hardware, který jste na ni umístili. Fyzickému propojení poutka na zápěstí, propojovacího vodiče, vaší pokožky, antistatické podložky a hardwaru se říká vodivé propojení. Používejte pouze servisní soupravy s poutkem na zápěstí, podložkou a propojovacím vodičem. Nikdy nepoužívejte poutka na zápěstí bez vodiče. Mějte vždy na paměti, že vnitřní vodiče poutka na zápěstí jsou náchylné na běžné opotřebení a musí být pravidelně kontrolovány příslušnou zkoušečkou, aby nedošlo k nechtěnému poškození hardwaru statickou elektřinou. Poutko na zápěstí a propojovací vodič doporučujeme přezkušovat jednou týdně.
- **Zkoušečka antistatického poutka na zápěstí** – Vodiče uvnitř antistatického poutka se postupem času opotřebovávají. Pokud používáte nemonitorovanou servisní soupravu, poutko na zápěstí doporučujeme přezkušovat před každým servisním zákrokem a nejméně jednou týdně. Nejlépe se k tomu hodí zkoušečka poutek na zápěstí. Pokud vlastní zkoušečku poutek na zápěstí nemáte, zeptejte se, jestli ji nemají ve vaší oblastní pobožce. Chcete-li poutko na zápěstí přezkoušet, připojte je propojovacím vodičem ke zkoušečce a stiskněte příslušné tlačítko. Pokud zkouška dopadne úspěšně, rozsvítí se zelený indikátor LED, pokud nikoli, rozsvítí se červený indikátor LED a ozve se zvuková výstraha.
- **Izolační prvky** – Zařízení citlivá na statickou elektřinu (např. plastové kryty chladičů) je nezbytně nutné udržovat v dostatečné vzdálenosti od vnitřních dílů, které slouží jako izolátory a často jsou velmi nabitě.



- **Pracovní prostředí** – Před použitím antistatické servisní soupravy posuďte situaci na pracovišti u zákazníka. Například při servisu serverů se souprava používá jiným způsobem než při servisu stolních a přenosných počítačů. Servery jsou obvykle umístěny v racku v datovém centru, zatímco stolní a přenosné počítače se obvykle nacházejí na stolech v kancelářích či kancelářských kójičkách. K práci vždy zvolte velkou, otevřenou a rovnou plochu, na které se nic nenachází a kam se antistatická souprava společně s opravovaným systémem snadno vejde. Na pracovišti by také neměly být žádné izolační prvky, které by mohly způsobit zásah statickou elektřinou. Při manipulaci s jakýmkoli hardwarovými součástmi je nutné veškeré izolátory v pracovní oblasti (jako je polystyren či jiné plasty) vždy umístit do minimální vzdálenosti 30 centimetrů (12 palců) od citlivých dílů.
- **Antistatický obal** – Veškerá zařízení citlivá na statickou elektřinu musí být přepravována a předávána v antistatickém obalu. Doporučuje se použití kovových staticky stíněných obalů. Poškozenou součást je třeba vrátit ve stejném antistatickém obalu, v jakém jste obdrželi náhradní díl. Antistatický obal je nutné přehnout a zalepit lepicí páskou. Také je nutné použít pěnový obalový materiál, který byl součástí balení náhradního dílu. Zařízení citlivá na statickou elektřinu vyjměte z obalu pouze na pracovním povrchu, který chrání před statickou elektřinou. Tato zařízení nikdy neumísťujte na antistatický obal, protože antistatické stínění funguje pouze uvnitř tohoto obalu. Součásti vždy držte v ruce nebo umístěte na antistatickou podložku, do systému nebo do antistatického obalu.
- **Přeprava citlivých součástí** – Přepravované součásti (např. náhradní díly nebo díly vracené společnosti Dell), které jsou citlivé na statickou elektřinu, je bezpodmínečně nutné chránit v antistatických obalech.

## Shrnutí ochrany před statickou elektřinou

Doporučuje se, aby všichni technici při servisních zákrocích na produktech Dell vždy používali běžné antistatické poutko na zápěstí s propojovacím uzemňovacím vodičem a antistatickou podložkou. Dále je nezbytně nutné, aby technici při servisu chránili citlivé součásti od všech izolátorů a aby k přepravě těchto součástí používali antistatické obaly.

## Po manipulaci uvnitř počítače

**⚠ VÝSTRAHA:** Pokud šrouby uvnitř počítače zůstanou uvolněné nebo volně ležet, můžete počítač vážně poškodit.

1. Našroubujte všechny šrouby a ujistěte se, že žádné nezůstaly volně uvnitř počítače.
2. Připojte všechna externí zařízení, periferní zařízení a kabely, které jste odpojili před prací uvnitř počítače.
3. Vraťte zpět všechny karty, disky a ostatní části, které jste odebrali před prací v počítači.
4. Připojte počítač a všechna připojená zařízení do elektrických zásuvek.
5. Zapněte počítač.

## Demontáž a instalace součástí

**POZNÁMKA:** Obrázky v tomto dokumentu se mohou lišit od vašeho počítače v závislosti na sestavě, kterou jste si objednali.

### Doporučené nástroje

Postupy uvedené v tomto dokumentu mohou vyžadovat použití následujících nástrojů:

- Křížový šroubovák č. 0
- Šroubovák Torx č. 5 (T5)
- Plastová jehla











### Seznam šroubů

**POZNÁMKA:** Při demontáži šroubů z určité komponenty se doporučuje poznačit si typ a množství šroubů a uložit je do krabičky na šrouby. Pak bude možné při zpětné montáži komponenty použít správný počet a typ šroubů.





**POZNÁMKA:** Některé počítače mají magnetické povrchy. Ujistěte se, že při výměně komponenty nezůstávají šrouby přichycené k podobnému povrchu.

**POZNÁMKA:** Barva šroubu se může lišit v závislosti na objednané konfiguraci.

Tabulka 1. Seznam šroubů

Komponenta	Připevněna k	Typ šroubu	Množství	Obrázek šroubu
Klávesnice	Sestava opěrky pro dlaň	M1,6x1,5	29	
Deska čtečky otisků prstů	Sestava opěrky pro dlaň	M1,6x1,5	1	
Vypínač	Sestava opěrky pro dlaň	M1,4x1,7	2	
Základní deska	Sestava opěrky pro dlaň	M1,6x2,5	10	
Ventilátory	Základní deska	M1,6x3L	2	
Reproduktory	Sestava opěrky pro dlaň	M2x2	4	
Chladič	Základní deska	M2x3	4	
Port pro náhlavní soupravu	Sestava opěrky pro dlaň	M1,6x3	1	
Sestava displeje	Sestava opěrky pro dlaň	M2,5x4	4	
Držák bezdrátové antény a kabelu kamery	Základní deska	M1,6x3L	1	

**Tabulka 1. Seznam šroubů (pokračování)**

Komponenta	Přípevněna k	Typ šroubu	Množství	Obrázek šroubu
Držák kabelu displeje	Základní deska	M1,6x2,5	2	
Stínění disku SSD a disk SSD	Základní deska	M2x3L	1	
Baterie	Sestava opěrky pro dlaň	M2x2	4	
Baterie	Sestava opěrky pro dlaň	M1,6x4	1	
Spodní kryt	Sestava opěrky pro dlaň	M2x3, Torx	8	

## Hlavní komponenty počítače XPS 13 9305

Následující obrázek ukazuje hlavní komponenty počítače XPS 13 9305.

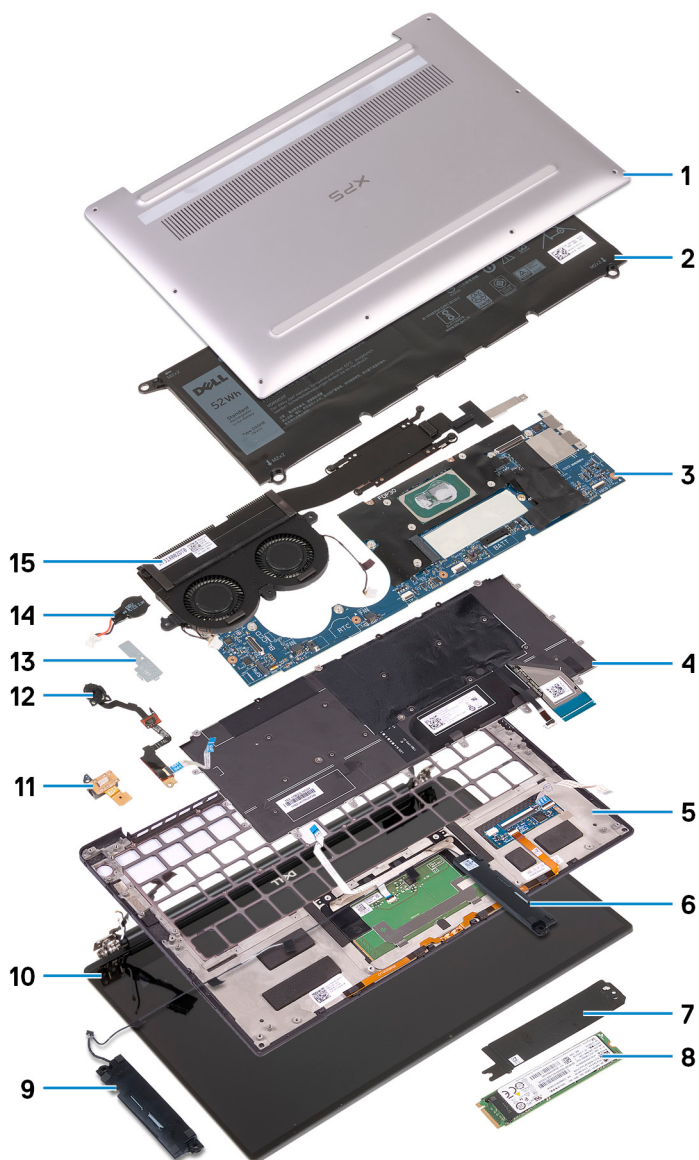

1. Spodní kryt
2. Baterie
3. Základní deska
4. Klávesnice
5. Sestava opěrky pro dlaň
6. Pravý reproduktor
7. Kryt disku SSD
8. Disk SSD
9. Levý reproduktor
10. Sestava displeje
11. Port pro náhlavní soupravu
12. Vypínač se čtečkou otisků prstů
13. Držák kabelu kamery
14. Knoflíková baterie
15. Sestava chladiče

 **POZNÁMKA:** Společnost Dell poskytuje seznam komponent a jejich čísel dílů k originální zakoupené konfiguraci systému. Tyto díly jsou dostupné na základě záručních krytí zakoupených zákazníkem. Možnosti nákupu vám sdělí váš obchodní zástupce společnosti Dell.

## Nasazení krytu základny

**POZNÁMKA:** Před manipulací s vnitřními částmi počítače si přečtěte bezpečnostní informace dodané s počítačem a postupujte podle kroků popsaných v části [Před manipulací uvnitř počítače](#). Po dokončení práce uvnitř počítače postupujte podle pokynů v části [Po manipulaci uvnitř počítače](#). Další informace o vzorových postupech v oblasti bezpečnosti naleznete na domovské stránce Regulatory Compliance (Soulad s předpisy) na adrese [www.dell.com/regulatory\\_compliance](http://www.dell.com/regulatory_compliance).

### Postup

1. Zarovnejte otvory pro šrouby na krytu základny s otvory pro šrouby na sestavě opěrky pro dlaň a zasuňte kryt základny na místo.

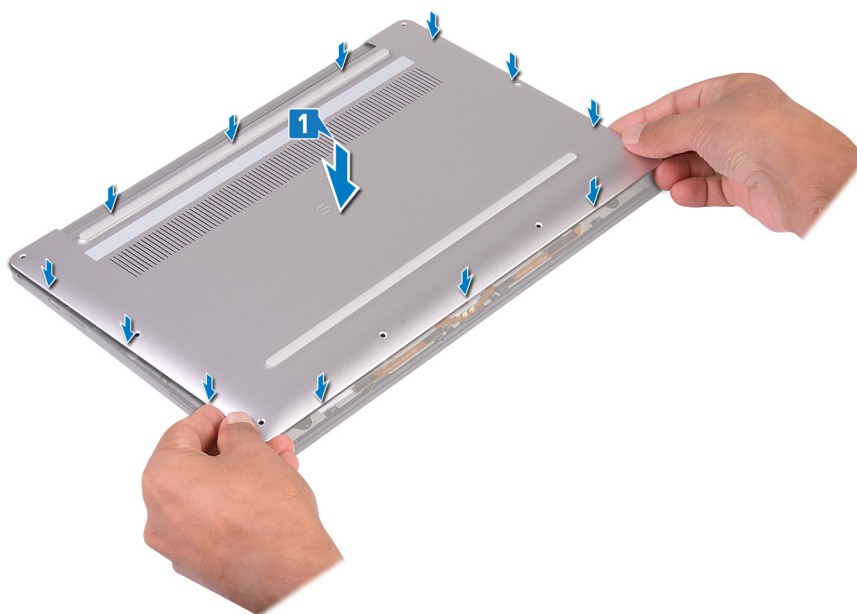

2. Zašroubujte osm šroubů (M2x3, Torx), kterými je spodní kryt připevněn k sestavě opěrky pro dlaň.

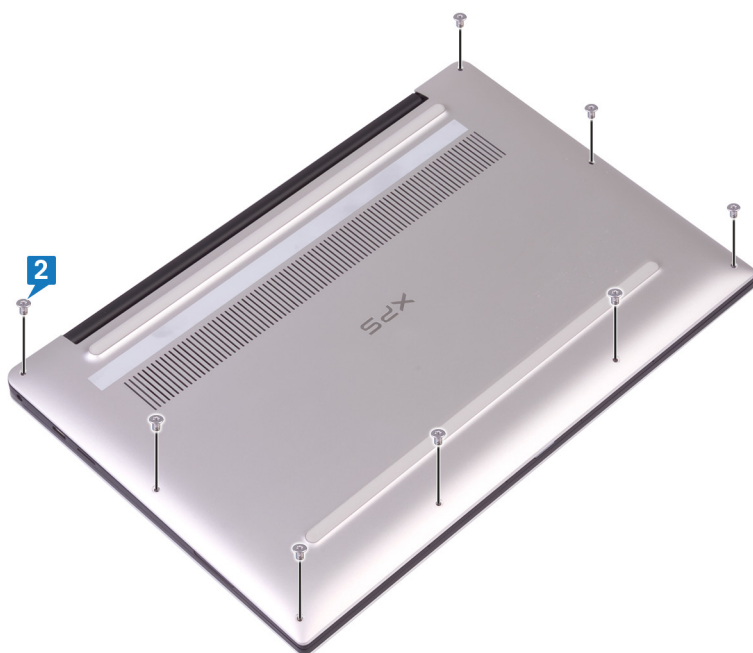

## Sejmutí spodního krytu

**POZNÁMKA:** Před manipulací s vnitřními částmi počítače si přečtěte bezpečnostní informace dodané s počítačem a postupujte podle kroků popsaných v části [Před manipulací uvnitř počítače](#). Po dokončení práce uvnitř počítače postupujte podle pokynů v části [Po manipulaci uvnitř počítače](#). Další informace o vzorových postupech v oblasti bezpečnosti naleznete na domovské stránce Regulatory Compliance (Soulad s předpisy) na adrese [www.dell.com/regulatory\\_compliance](http://www.dell.com/regulatory_compliance).

### Postup

**⚠ VÝSTRAHA:** Neuvolňujte spodní kryt zezadu poblíž pantů, jinak může dojít k poškození počítače.

1. Vyšroubujte osm šroubů (M2x3, Torx), kterými je spodní kryt připevněn k sestavě opěrky rukou.

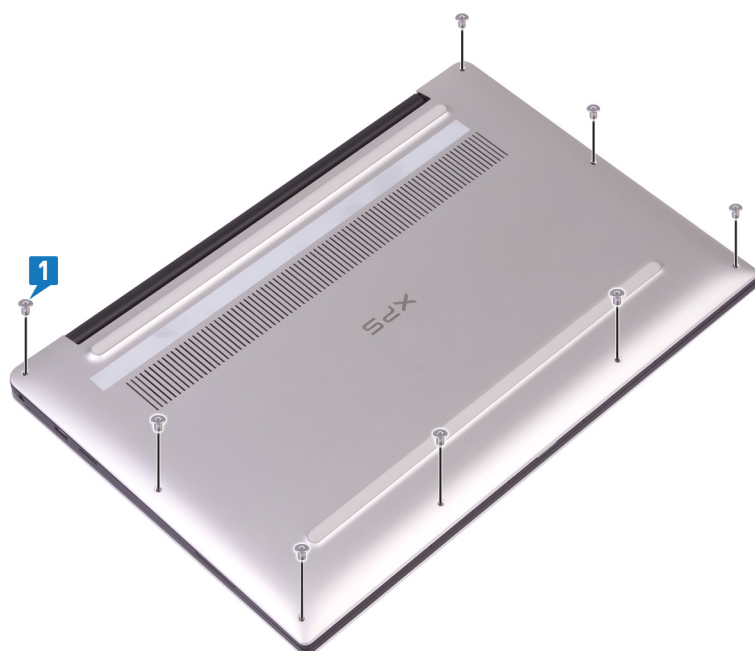

2. Otočte počítač dnem vzhůru a zešíkma jej otevřete.
3. Uvolněte pomocí plastové jehly spodní kryt ze sestavy opěrky pro dlaň, počínaje z levého a pravého předního rohu.

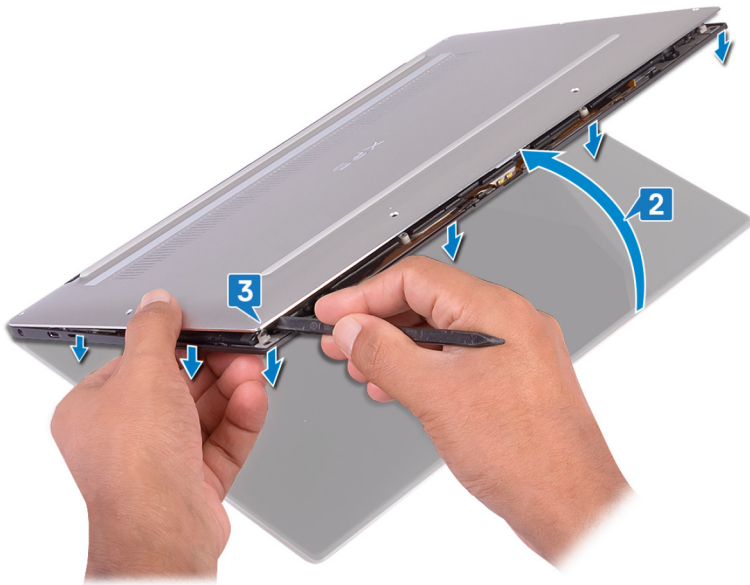

4. Přesuňte spodní kryt zleva doprava a uvolněte spony, jimiž je kryt přichycen k sestavě opěrky rukou.
5. Zvedněte kryt základny ze sestavy opěrky rukou.

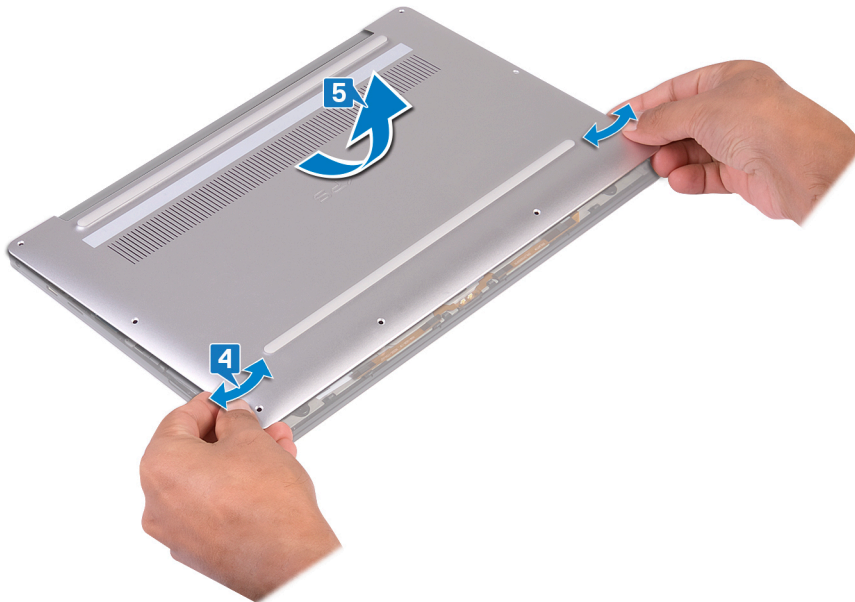



# Vyjmutí baterie

**POZNÁMKA:** Před manipulací s vnitřními částmi počítače si přečtěte bezpečnostní informace dodané s počítačem a postupujte podle kroků popsaných v části [Před manipulací uvnitř počítače](#). Po dokončení práce uvnitř počítače postupujte podle pokynů v části [Po manipulaci uvnitř počítače](#). Další informace o vzorových postupech v oblasti bezpečnosti naleznete na domovské stránce Regulatory Compliance (Soulad s předpisy) na adrese [www.dell.com/regulatory\\_compliance](http://www.dell.com/regulatory_compliance).

## Bezpečnostní opatření týkající se lithium-iontové baterie

### VÝSTRAHA:

- Při manipulaci s lithium-iontovými bateriemi postupujte opatrně.
- Před vyjmutím baterii zcela vybijte. Odpojte od systému napájecí adaptér a nechte počítač běžet pouze na baterii – baterie je plně vybitá, když se počítač po stisknutí vypínače již nezapne.
- Nerozbíjejte, neupouštějte, nedeformujte ani neprobíjejte baterii cizími objekty.
- Nevystavujte baterii vysokým teplotám a nerozebírejte bateriové sady a články.
- Nevyvíjejte tlak na povrch baterie.
- Neohýbejte baterii.
- Nepoužívejte k vypáčení nebo vytažení baterie žádné nástroje.
- Během servisu tohoto produktu nesmí dojít ke ztrátě ani nesprávnému umístění žádného šroubu, aby nedošlo k neúmyslnému proražení nebo poškození baterie nebo jiných součástí systému.
- Pokud se baterie zasekne v počítači následkem vyboulení, nepokoušejte se ji uvolnit – propíchnutí, ohnutí nebo rozbití lithium-iontové baterie může být nebezpečné. V takovém případě kontaktujte technickou podporu společnosti Dell a vyžádejte si pomoc. Viz [www.dell.com/contactdell](http://www.dell.com/contactdell).
- Vždy objednávejte originální baterie na stránkách [www.dell.com](http://www.dell.com) nebo od autorizovaných partnerů a prodejců Dell.

## Přípravné kroky

Sejměte [spodní kryt](#).

## Postup

1. Nezapomeňte odpojit kabel baterie od základní desky.

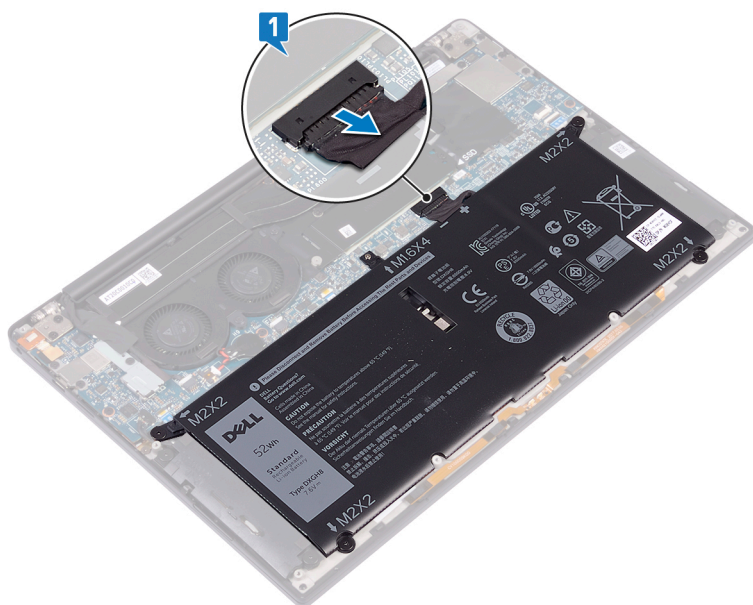

2. Vyšroubujte čtyři šrouby (M2x2), kterými je baterie připevněna k sestavě opěrky rukou.
3. Vyšroubujte šroub (M1.6x4), kterým je baterie připevněna k sestavě opěrky rukou.
4. Zvedněte baterii ze sestavy opěrky rukou.

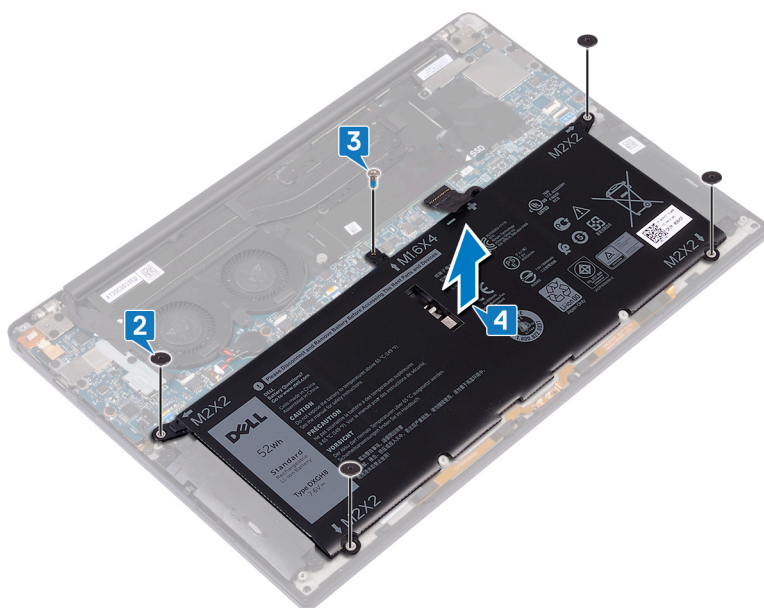

5. Překlopte počítač, otevřete displej a podržte tlačítko napájení po dobu asi 5 sekund, abyste počítač uzemnili.

## Vložení baterie

**POZNÁMKA:** Před manipulací s vnitřními částmi počítače si přečtěte bezpečnostní informace dodané s počítačem a postupujte podle kroků popsaných v části [Před manipulací uvnitř počítače](#). Po dokončení práce uvnitř počítače postupujte podle pokynů v části [Po manipulaci uvnitř počítače](#). Další informace o vzorových postupech v oblasti bezpečnosti naleznete na domovské stránce Regulatory Compliance (Soulad s předpisy) na adrese [www.dell.com/regulatory\\_compliance](http://www.dell.com/regulatory_compliance).

## Bezpečnostní opatření týkající se lithium-iontové baterie

### VÝSTRAHA:

- Při manipulaci s lithium-iontovými bateriemi postupujte opatrně.
- Před vyjmutím baterii zcela vybijte. Odpojte od systému napájecí adaptér a nechte počítač běžet pouze na baterii – baterie je plně vybitá, když se počítač po stisknutí vypínače již nezapne.
- Nerozbíjejte, neupouštějte, nedeformujte ani neprobíjejte baterii cizími objekty.
- Nevystavujte baterii vysokým teplotám a nerozebírejte bateriové sady a články.
- Nevyvíjejte tlak na povrch baterie.
- Neohýbejte baterii.
- Nepoužívejte k vypáčení nebo vytažení baterie žádné nástroje.
- Během servisu tohoto produktu nesmí dojít ke ztrátě ani nesprávnému umístění žádného šroubu, aby nedošlo k neúmyslnému proražení nebo poškození baterie nebo jiných součástí systému.
- Pokud se baterie zasekne v počítači následkem vyboulení, nepokoušejte se ji uvolnit – propíchnutí, ohnutí nebo rozbití lithium-iontové baterie může být nebezpečné. V takovém případě kontaktujte technickou podporu společnosti Dell a vyžádejte si pomoc. Viz [www.dell.com/contactdell](http://www.dell.com/contactdell).
- Vždy objednávejte originální baterie na stránkách [www.dell.com](http://www.dell.com) nebo od autorizovaných partnerů a prodejců Dell.

## Postup

1. Otvory pro šrouby na baterii vyrovnejte s otvory pro šrouby na sestavě opěrky rukou.
2. Zašroubujte čtyři šrouby (M2x2), kterými je baterie připevněna k sestavě opěrky rukou.
3. Zašroubujte šroub (M1,6x4), jímž je baterie připevněna k sestavě opěrky rukou.



## Demontáž disku SSD

**POZNÁMKA:** Před manipulací s vnitřními částmi počítače si přečtěte bezpečnostní informace dodané s počítačem a postupujte podle kroků popsaných v části [Před manipulací uvnitř počítače](#). Po dokončení práce uvnitř počítače postupujte podle pokynů v části [Po manipulaci uvnitř počítače](#). Další informace o vzorových postupech v oblasti bezpečnosti naleznete na domovské stránce Regulatory Compliance (Soulad s předpisy) na adrese [www.dell.com/regulatory\\_compliance](http://www.dell.com/regulatory_compliance).

**VÝSTRAHA:** Disky SSD jsou křehké. Při manipulaci s diskem SSD buďte opatrní.

**VÝSTRAHA:** Chcete-li předejít ztrátě dat, nevyjímejte jednotku SSD, pokud je počítač v režimu spánku nebo zapnutý.

### Přípravné kroky

1. Sejměte [spodní kryt](#).
2. Vyjměte [baterii](#).

## Postup demontáže disků SSD M.2 2280 a M.2 2230

### Postup demontáže disku SSD M.2 2280

1. Vyšroubujte šroub (M2x3), který upevňuje stínění disku SSD a disk SSD k základní desce.
2. Vysuňte a vyjměte stínění disku SSD ze slotu disku SSD.
3. Zešikma zvedněte disk SSD, vysuňte jej a vyjměte ze slotu disku SSD.

**POZNÁMKA:** Disk SSD 2280 má speciální tepelný kryt a nelze jej vyměnit za tepelný kryt disku SSD 2230.

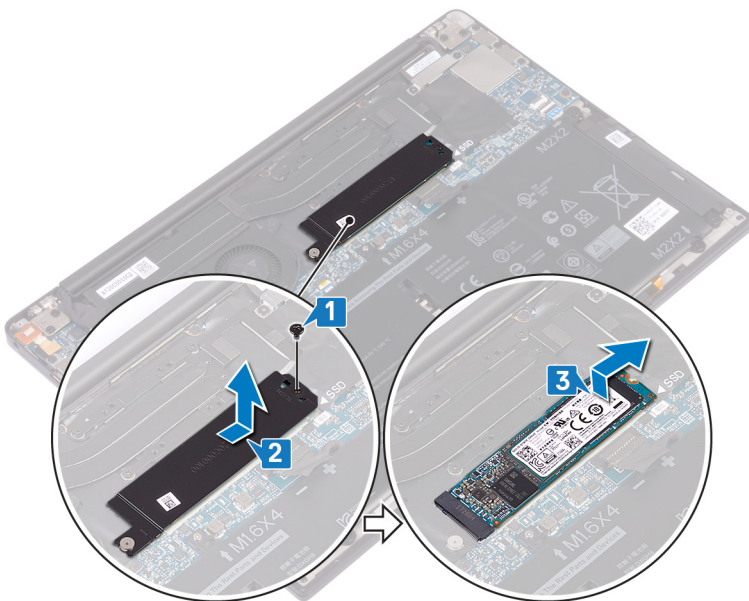

## Postup demontáže disku SSD M.2 2230

1. Vyšroubujte šroub (M2x3), který upevňuje stínění disku SSD a disk SSD k základní desce.
2. Vysuňte a vyjměte stínění disku SSD ze slotu disku SSD.
3. Zešíkma zvedněte disk SSD, vysuňte jej a vyjměte ze slotu disku SSD.

 **POZNÁMKA:** Disk SSD 2230 má speciální tepelný kryt a nelze jej vyměnit za tepelný kryt disku SSD 2280.

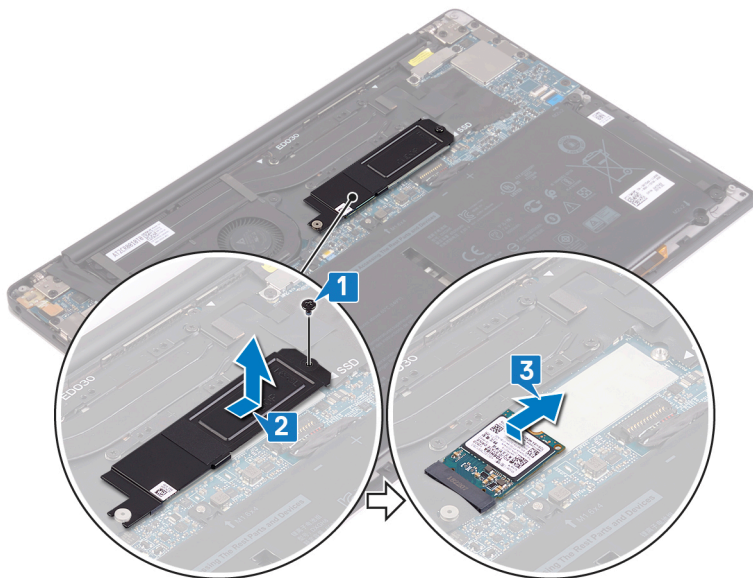

## Montáž disku SSD

**POZNÁMKA:** Před manipulací s vnitřními částmi počítače si přečtěte bezpečnostní informace dodané s počítačem a postupujte podle kroků popsaných v části [Před manipulací uvnitř počítače](#). Po dokončení práce uvnitř počítače postupujte podle pokynů v části [Po manipulaci uvnitř počítače](#). Další informace o vzorových postupech v oblasti bezpečnosti naleznete na domovské stránce Regulatory Compliance (Soulad s předpisy) na adrese [www.dell.com/regulatory\\_compliance](http://www.dell.com/regulatory_compliance).

**VÝSTRAHA:** Disky SSD jsou křehké. Při manipulaci s diskem SSD buďte opatrní.

## Postup montáže disků SSD M.2 2280 a M.2 2230

### Postup výměny disku SSD 2280

1. Zarovnejte západky na disku SSD s výstupky na slotu disku SSD a zasuňte disk SSD zešikma do slotu disku SSD.
2. Zasuňte stínění disku SSD do slotu na stínění disku SSD. Poté zarovnejte otvor pro šroub na stínění disku SSD a na disku SSD s otvorem pro šroub na základní desce.

**POZNÁMKA:** Disk SSD 2280 má speciální tepelný kryt a nelze jej vyměnit za tepelný kryt disku SSD 2380.

3. Zašroubujte šroub (M2x3), kterým je připevněn disk SSD k základní desce.

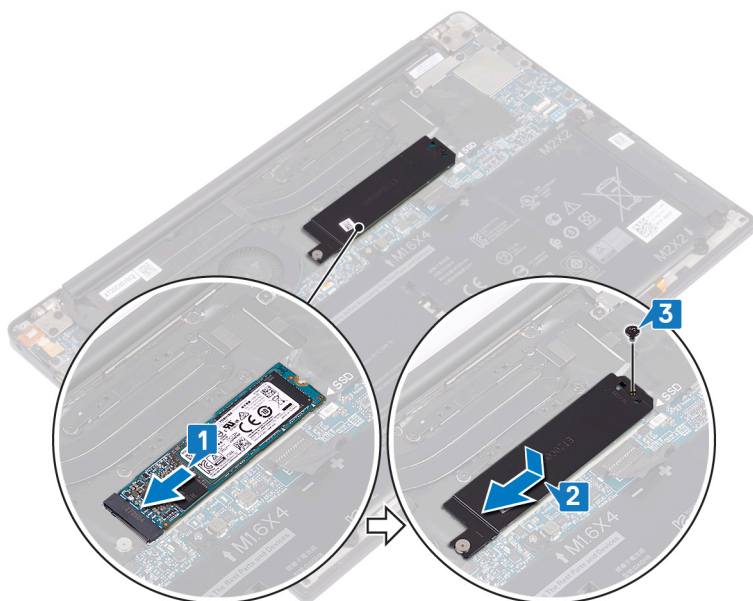

### Postup výměny disku SSD 2230

1. Zarovnejte západky na disku SSD s výstupky na slotu disku SSD a zasuňte disk SSD zešikma do slotu disku SSD.
2. Zasuňte stínění disku SSD do slotu na stínění disku SSD. Poté zarovnejte otvor pro šroub na stínění disku SSD a na disku SSD s otvorem pro šroub na základní desce.

**POZNÁMKA:** Disk SSD 2230 má speciální tepelný kryt a nelze jej vyměnit za tepelný kryt disku SSD 2280.

3. Zašroubujte šroub (M2x3), kterým je připevněn disk SSD k základní desce.

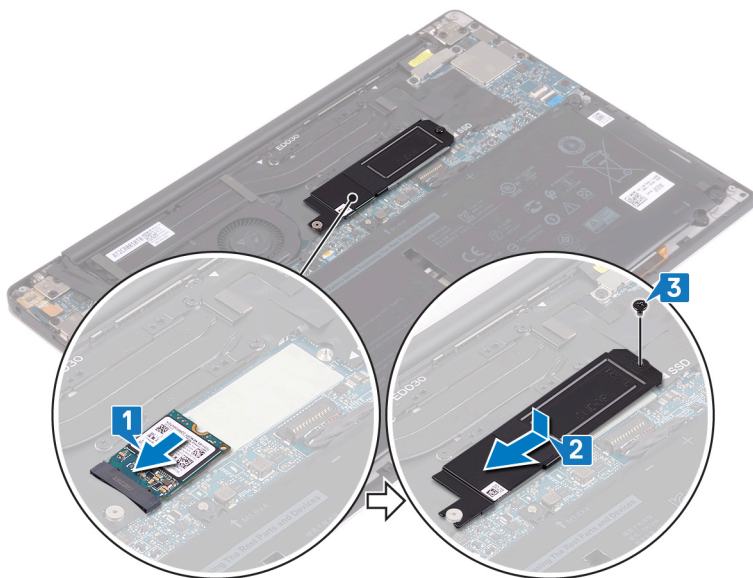

## Následné kroky

1. Vložte baterii.
2. Nasadte spodní kryt.



## Vyjmutí reproduktorů

**POZNÁMKA:** Před manipulací s vnitřními částmi počítače si přečtěte bezpečnostní informace dodané s počítačem a postupujte podle kroků popsaných v části [Před manipulací uvnitř počítače](#). Po dokončení práce uvnitř počítače postupujte podle pokynů v části [Po manipulaci uvnitř počítače](#). Další informace o vzorových postupech v oblasti bezpečnosti naleznete na domovské stránce Regulatory Compliance (Soulad s předpisy) na adrese [www.dell.com/regulatory\\_compliance](http://www.dell.com/regulatory_compliance).

### Přípravné kroky

1. Sejměte [spodní kryt](#).
2. Vyjměte [baterii](#).

### Postup

1. Odpojte kabel reproduktoru od základní desky.
2. Vyšroubujte čtyři šrouby (M2x2), kterými je levý a pravý reproduktor připevněn k sestavě opěrky rukou.
3. Poznamenejte si vedení kabelu reproduktoru a odlepte pásky (4), kterými je kabel reproduktoru připevněn ke klávesnici.
4. Zvedněte levý a pravý reproduktor společně s kabely ze sestavy opěrky rukou.

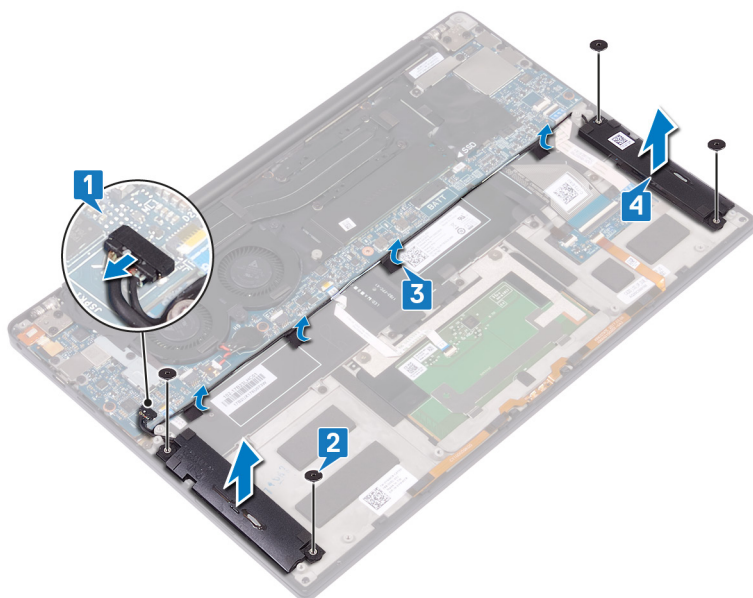

## Instalace reproduktorů

**POZNÁMKA:** Před manipulací s vnitřními částmi počítače si přečtěte bezpečnostní informace dodané s počítačem a postupujte podle kroků popsaných v části [Před manipulací uvnitř počítače](#). Po dokončení práce uvnitř počítače postupujte podle pokynů v části [Po manipulaci uvnitř počítače](#). Další informace o vzorových postupech v oblasti bezpečnosti naleznete na domovské stránce Regulatory Compliance (Soulad s předpisy) na adrese [www.dell.com/regulatory\\_compliance](http://www.dell.com/regulatory_compliance).

### Postup

1. Pomocí zarovnávacích výčnělků na sestavě opěrky rukou umístěte levý reproduktor do sestavy opěrky rukou.
2. Vedte kabel reproduktoru základní deskou a přilepte k ní pásku.
3. Pomocí zarovnávacích výčnělků na sestavě opěrky rukou umístěte pravý reproduktor do sestavy opěrky rukou.
4. Zašroubujte čtyři šrouby (M2x2), kterými jsou reproduktory připevněny k sestavě opěrky rukou.
5. Připojte kabel reproduktoru k základní desce.

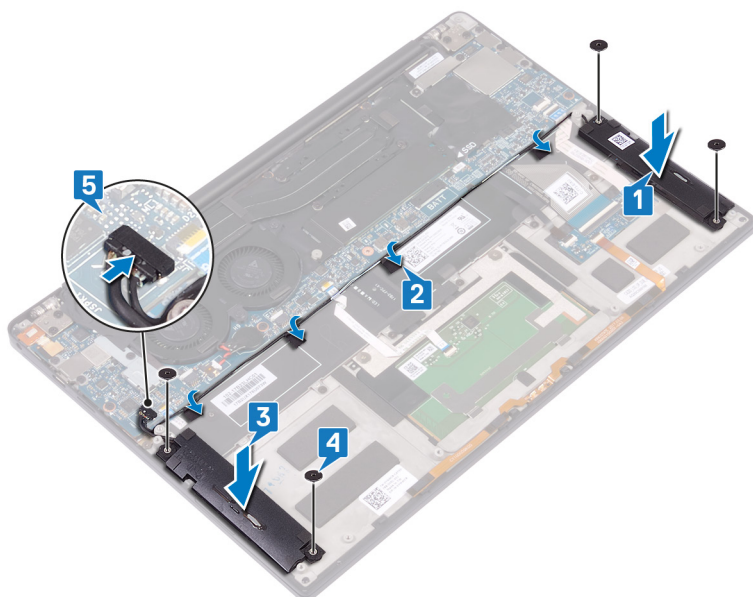

### Následné kroky

1. Vložte baterii.
2. Nasaďte spodní kryt.

# Vyjmutí knoflíkové baterie

**POZNÁMKA:** Před manipulací s vnitřními částmi počítače si přečtěte bezpečnostní informace dodané s počítačem a postupujte podle kroků popsaných v části [Před manipulací uvnitř počítače](#). Po dokončení práce uvnitř počítače postupujte podle pokynů v části [Po manipulaci uvnitř počítače](#). Další informace o vzorových postupech v oblasti bezpečnosti naleznete na domovské stránce Regulatory Compliance (Soulad s předpisy) na adrese [www.dell.com/regulatory\\_compliance](http://www.dell.com/regulatory_compliance).

**VÝSTRAHA:** Vyjmutím knoflíkové baterie dojde k obnovení nastavení systému BIOS na výchozí hodnoty. Doporučujeme, abyste si před vyjmutím knoflíkové baterie poznačili nastavení systému BIOS.

## Přípravné kroky

1. Sejměte [spodní kryt](#).
2. Vyjměte [baterii](#).

## Postup

1. Odpojte kabel knoflíkové baterie od základní desky.
2. Poznamenejte si umístění knoflíkové baterie a jemně ji vypačte ze základní desky.

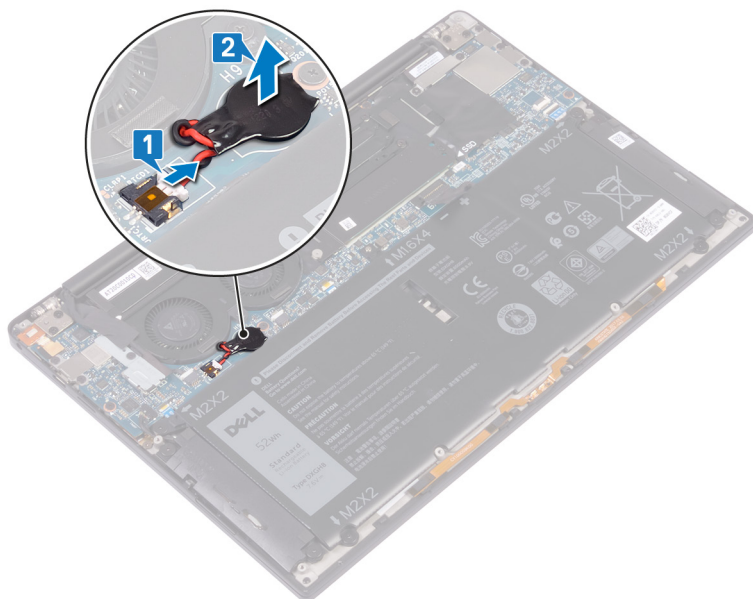

## Vložení knoflíkové baterie

**POZNÁMKA:** Před manipulací s vnitřními částmi počítače si přečtěte bezpečnostní informace dodané s počítačem a postupujte podle kroků popsaných v části [Před manipulací uvnitř počítače](#). Po dokončení práce uvnitř počítače postupujte podle pokynů v části [Po manipulaci uvnitř počítače](#). Další informace o vzorových postupech v oblasti bezpečnosti naleznete na domovské stránce Regulatory Compliance (Soulad s předpisy) na adrese [www.dell.com/regulatory\\_compliance](http://www.dell.com/regulatory_compliance).

### Postup

1. Připevněte knoflíkovou baterii k základní desce.
2. Připojte kabel knoflíkové baterie k základní desce.

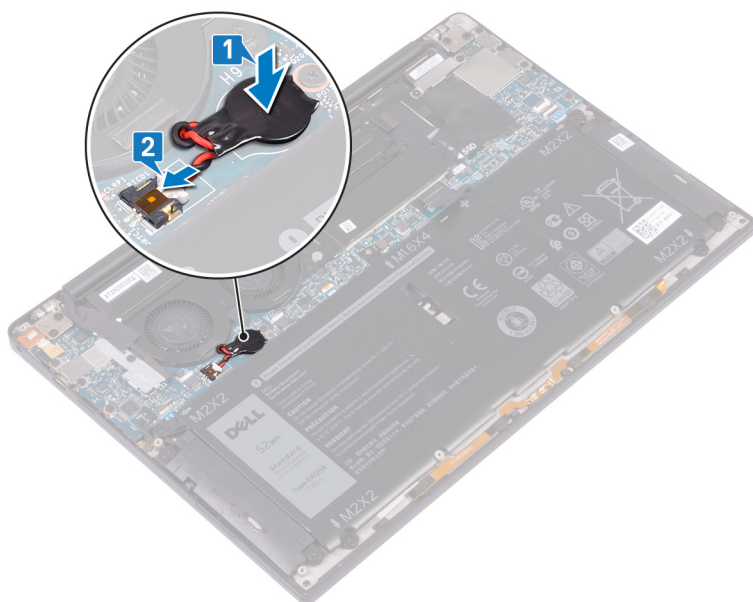

### Následné kroky

1. Vložte baterii.
2. Nasad'te spodní kryt.

## Demontáž chladiče

**POZNÁMKA:** Před manipulací s vnitřními částmi počítače si přečtěte bezpečnostní informace dodané s počítačem a postupujte podle kroků popsaných v části [Před manipulací uvnitř počítače](#). Po dokončení práce uvnitř počítače postupujte podle pokynů v části [Po manipulaci uvnitř počítače](#). Další informace o vzorových postupech v oblasti bezpečnosti naleznete na domovské stránce Regulatory Compliance (Soulad s předpisy) na adrese [www.dell.com/regulatory\\_compliance](http://www.dell.com/regulatory_compliance).

**POZNÁMKA:** V průběhu běžného provozu může být chladič velice horký. Než se ho dotknete, nechte chladič dostatečně dlouho vychladnout.

**VÝSTRAHA:** Maximální chlazení procesoru zajistíte tím, že se nebudete dotýkat teplovodivých oblastí chladiče. Oleje obsažené v pokožce dokážou snížit teplovodivost teplovodivé pasty.

### Přípravné kroky

1. Sejměte [spodní kryt](#).
2. Vyměňte [baterii](#).

### Postup

**POZNÁMKA:** Následující postup platí pouze pro počítače dodávané s procesorem Intel Core i3.

1. Postupně (v opačném pořadí, než je vyznačeno na chladiči) vyšroubujte čtyři šrouby (M2x3), které připevňují chladič k základní desce.
2. Vyměňte chladič ze základní desky.

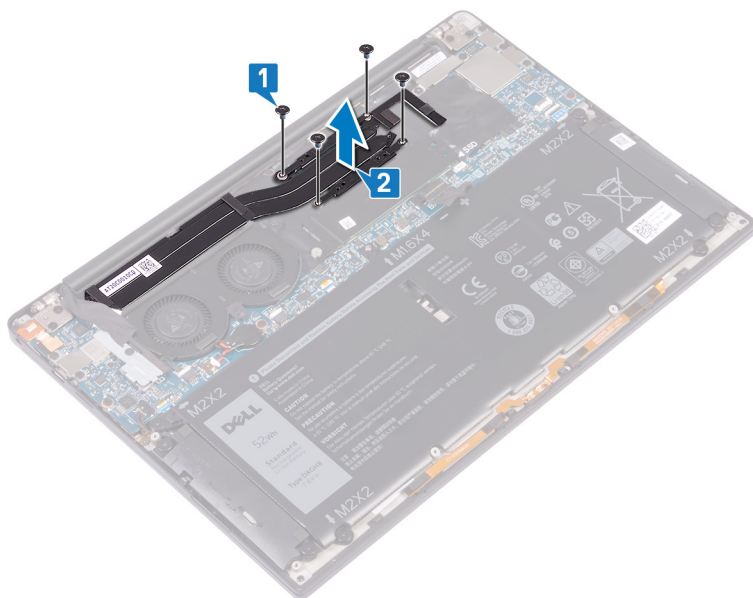

## Montáž chladiče

**POZNÁMKA:** Před manipulací s vnitřními částmi počítače si přečtěte bezpečnostní informace dodané s počítačem a postupujte podle kroků popsaných v části [Před manipulací uvnitř počítače](#). Po dokončení práce uvnitř počítače postupujte podle pokynů v části [Po manipulaci uvnitř počítače](#). Další informace o vzorových postupech v oblasti bezpečnosti naleznete na domovské stránce Regulatory Compliance (Soulad s předpisy) na adrese [www.dell.com/regulatory\\_compliance](http://www.dell.com/regulatory_compliance).

**VÝSTRAHA:** Nesprávné vyrovnaní chladiče může poškodit základní desku a procesor.

**POZNÁMKA:** Pokud vyměňujete základní desku nebo chladič, použijte chladič podložku, resp. pastu dodanou v rámci sady. Zajistíte tak dosažení správné tepelné vodivosti.

### Postup

**POZNÁMKA:** Následující postup platí pouze pro počítače dodávané s procesorem Intel Core i3.

1. Zarovnejte otvory pro šrouby na chladiči s otvory pro šrouby na základní desce.
2. Zašroubujte čtyři šrouby (M2x3), které připevňují chladič k základní desce, v pořadí uvedeném na chladiči.

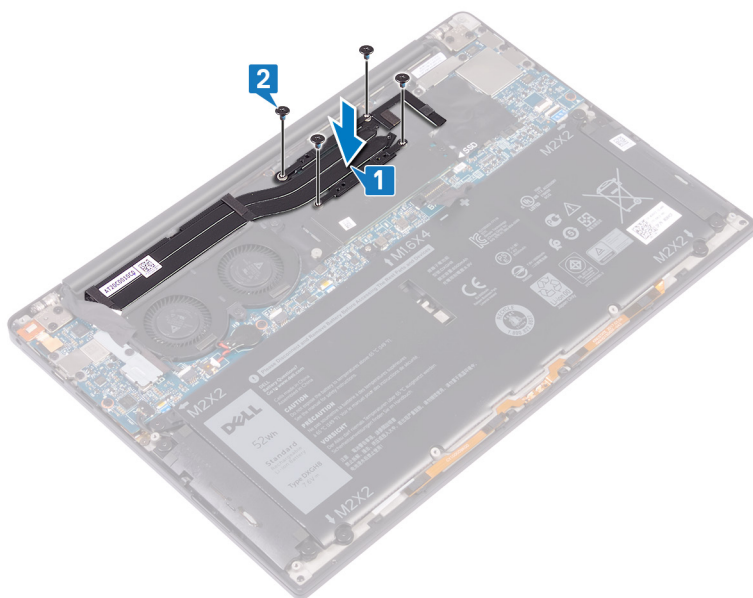

### Následné kroky

1. Vložte baterii.
2. Nasaďte spodní kryt.

## Demontáž ventilátorů

**POZNÁMKA:** Před manipulací s vnitřními částmi počítače si přečtěte bezpečnostní informace dodané s počítačem a postupujte podle kroků popsaných v části [Před manipulací uvnitř počítače](#). Po dokončení práce uvnitř počítače postupujte podle pokynů v části [Po manipulaci uvnitř počítače](#). Další informace o vzorových postupech v oblasti bezpečnosti naleznete na domovské stránce Regulatory Compliance (Soulad s předpisy) na adrese [www.dell.com/regulatory\\_compliance](http://www.dell.com/regulatory_compliance).

### Přípravné kroky

1. Sejměte [spodní kryt](#).
2. Vyjměte [baterii](#).

### Postup

**POZNÁMKA:** Následující postup platí pouze pro počítače dodávané s procesorem Intel Core i3.

**POZNÁMKA:** U počítačů dodávaných s procesory Intel Core i5 nebo i7 vyhledejte pasáž [Demontáž sestavy chladiče](#).

1. Vyšroubujte šroub (M1.6x3), kterým je připevněn držák bezdrátové antény a kabelu kamery k základní desce.
2. Vyjměte držák bezdrátové antény a kabelu kamery ze základní desky.
3. Odpojte a vyjměte kabel kamery ze základní desky a odlepte pásku, kterou je kabel kamery připevněn k ventilátorům.

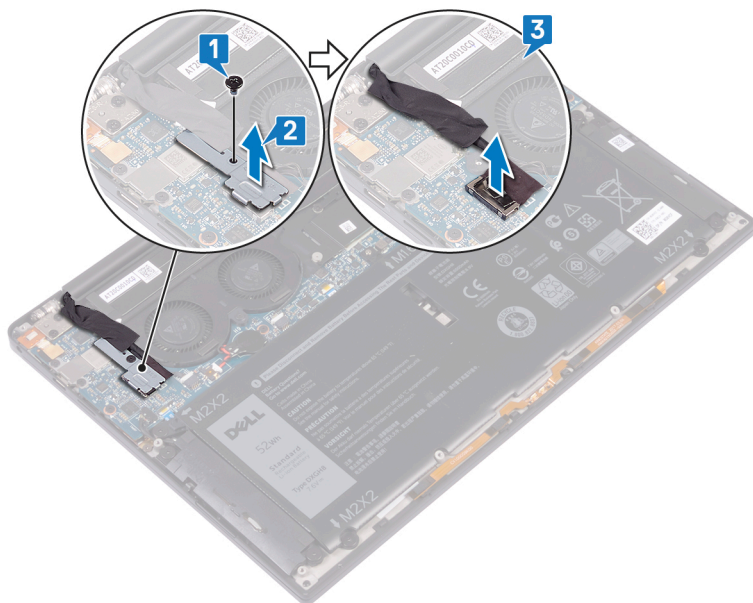

4. Odpojte kabel pravého ventilátoru od základní desky.
5. Odpojte kabel levého ventilátoru od základní desky.
6. Vyšroubujte dva šrouby (M1.6x3) připevňující levý a pravý ventilátor k základní desce.
7. Vyjměte levý a pravý ventilátor společně s kabely ze základní desky.

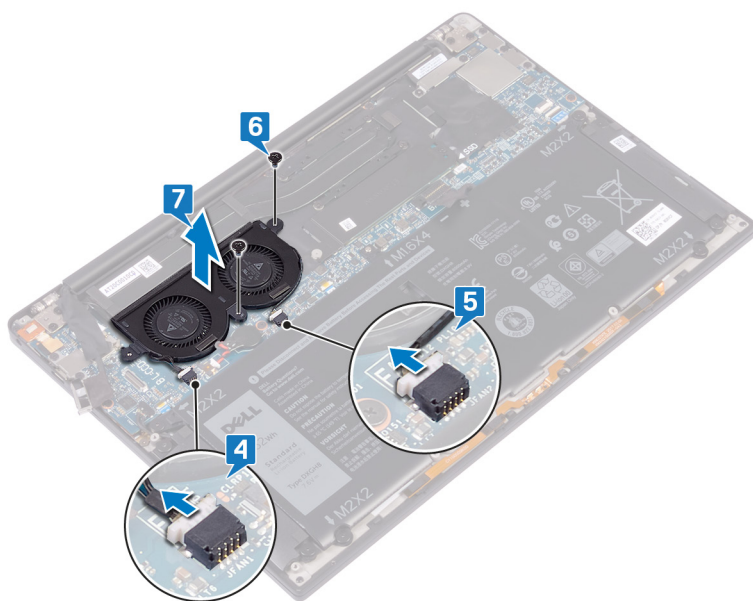



## Montáž ventilátorů

**POZNÁMKA:** Před manipulací s vnitřními částmi počítače si přečtěte bezpečnostní informace dodané s počítačem a postupujte podle kroků popsaných v části [Před manipulací uvnitř počítače](#). Po dokončení práce uvnitř počítače postupujte podle pokynů v části [Po manipulaci uvnitř počítače](#). Další informace o vzorových postupech v oblasti bezpečnosti naleznete na domovské stránce Regulatory Compliance (Soulad s předpisy) na adrese [www.dell.com/regulatory\\_compliance](http://www.dell.com/regulatory_compliance).

### Postup

**POZNÁMKA:** Následující postup platí pouze pro počítače dodávané s procesorem Intel Core i3.

**POZNÁMKA:** U počítačů dodávaných s procesory Intel Core i5 nebo i7 vyhledejte pasáž [Montáž sestavy chladiče](#).

1. Zarovnejte otvory pro šrouby na levém a pravém ventilátoru s otvory pro šrouby na základní desce.
2. Zašroubujte dva šrouby (M1.6x3) připevňující levý a pravý ventilátor k základní desce.
3. Připojte kabely levého a pravého ventilátoru k základní desce.

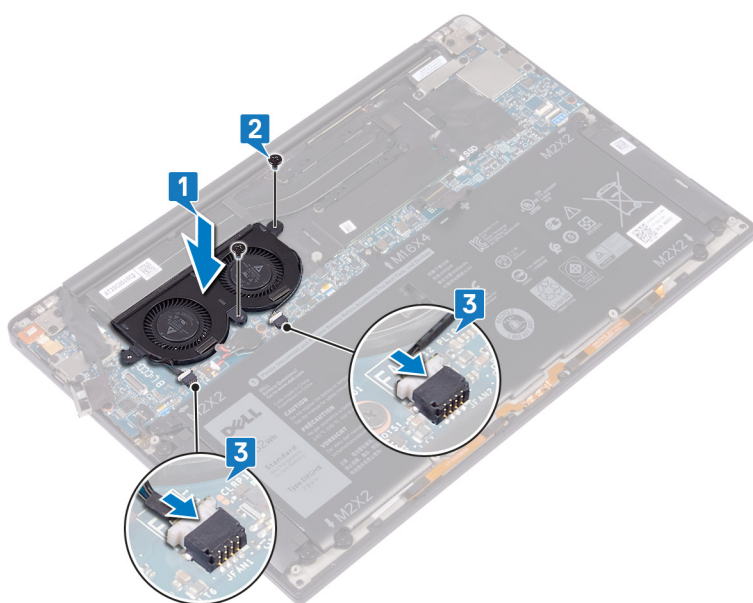

4. Připojte kabel kamery k základní desce.
5. Zarovnejte otvor pro šroub na držáku bezdrátové antény a kabelu kamery s otvorem pro šroub na základní desce.
6. Zašroubujte šroub (M1.6x3), kterým je připevněn držák bezdrátové antény a kabelu kamery k základní desce.
7. Přilepte pásku, kterou je kabel kamery připevněn k ventilátorům.

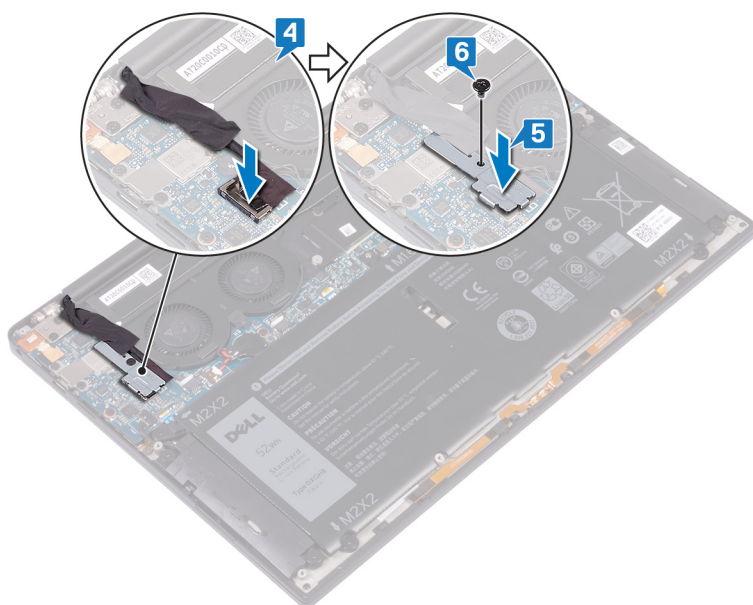

## Následné kroky

1. Vložte baterii.
2. Nasad'te spodní kryt.

## Demontáž sestavy chladiče

**POZNÁMKA:** Před manipulací s vnitřními částmi počítače si přečtěte bezpečnostní informace dodané s počítačem a postupujte podle kroků popsaných v části [Před manipulací uvnitř počítače](#). Po dokončení práce uvnitř počítače postupujte podle pokynů v části [Po manipulaci uvnitř počítače](#). Další informace o vzorových postupech v oblasti bezpečnosti naleznete na domovské stránce Regulatory Compliance (Soulad s předpisy) na adrese [www.dell.com/regulatory\\_compliance](http://www.dell.com/regulatory_compliance).

**POZNÁMKA:** V průběhu běžného provozu může být chladič velice horký. Než se ho dotknete, nechte chladič dostatečně dlouho vychladnout.

**VÝSTRAHA:** Maximální chlazení procesoru zajistíte tím, že se nebudete dotýkat teplovodivých oblastí chladiče. Oleje obsažené v pokožce dokážou snížit teplovodivost teplovodivé pasty.

### Přípravné kroky

1. Sejměte [spodní kryt](#).
2. Vyjměte [baterii](#).

### Postup

**POZNÁMKA:** Následující postup platí pouze pro počítače dodávané s procesorem Intel Core i5 nebo Intel Core i7.

1. Vyšroubujte šroub (M1.6x3), kterým je připevněn držák bezdrátové antény a kabelu kamery k základní desce.
2. Vyjměte držák bezdrátové antény a kabelu kamery ze základní desky.
3. Odpojte a vyjměte bezdrátovou anténu a držák kabelu kamery ze základní desky a odlepte pásku, kterou je kabel kamery připevněn k sestavě chladiče

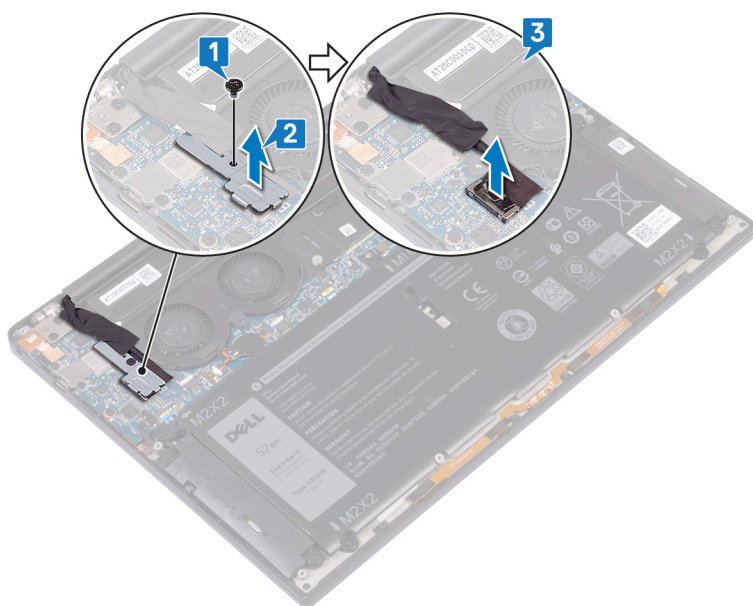

4. Odpojte kabel levého ventilátoru od základní desky.
5. Odpojte kabel pravého ventilátoru od základní desky.
6. Postupně (v opačném pořadí, než je vyznačeno na chladiči) vyšroubujte čtyři šrouby (M2x3), které připevňují sestavu chladiče k základní desce.

7. Vyšroubujte dva šrouby (M1.6x3), kterými je sestava chladiče připevněna k základní desce.
8. Zvedněte sestavu chladiče s kabelem levého a pravého ventilátoru ze základní desky.

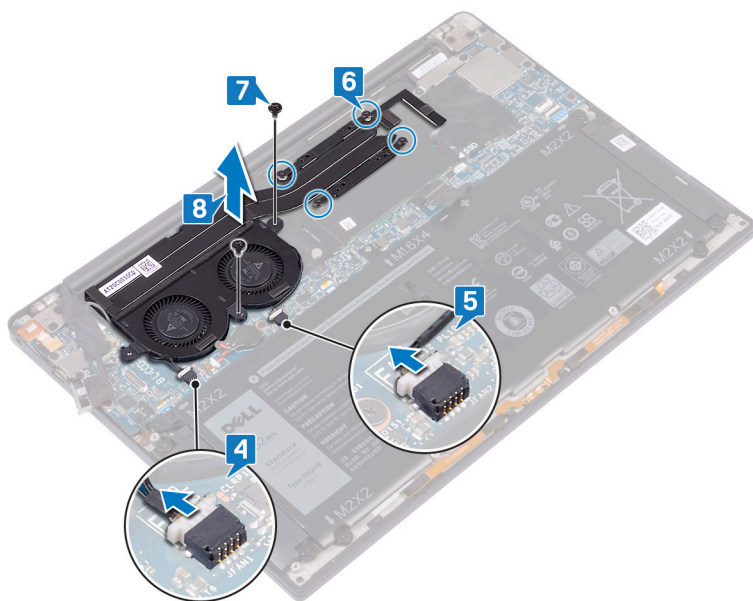

## Montáž sestavy chladiče

**POZNÁMKA:** Před manipulací s vnitřními částmi počítače si přečtěte bezpečnostní informace dodané s počítačem a postupujte podle kroků popsaných v části **Před manipulací uvnitř počítače**. Po dokončení práce uvnitř počítače postupujte podle pokynů v části **Po manipulaci uvnitř počítače**. Další informace o vzorových postupech v oblasti bezpečnosti naleznete na domovské stránce Regulatory Compliance (Soulad s předpisy) na adrese [www.dell.com/regulatory\\_compliance](http://www.dell.com/regulatory_compliance).

**VÝSTRAHA:** Nesprávné vyrovnání chladiče může poškodit základní desku a procesor.

**POZNÁMKA:** Pokud vyměňujete základní desku nebo sestavu ventilátoru a chladiče, použijte chladicí podložku, resp. pastu dodanou v rámci sady. Zajistíte tak dosažení správné tepelné vodivosti.

### Postup

**POZNÁMKA:** Následující postup platí pouze pro počítače dodávané s procesorem Intel Core i5 nebo Intel Core i7.

1. Zarovnejte otvory šroubů na chladiči s otvory šroubů na základní desce.
2. Zašroubujte dva šrouby (M1.6x3), kterými je sestava chladiče připevněna k základní desce.
3. Zašroubujte postupně čtyři šrouby (M2x3), které připevňují sestavu chladiče k základní desce (v pořadí uvedeném na sestavě chladiče).
4. Připojte kabel pravého ventilátoru k základní desce.
5. Připojte kabel levého ventilátoru k základní desce.

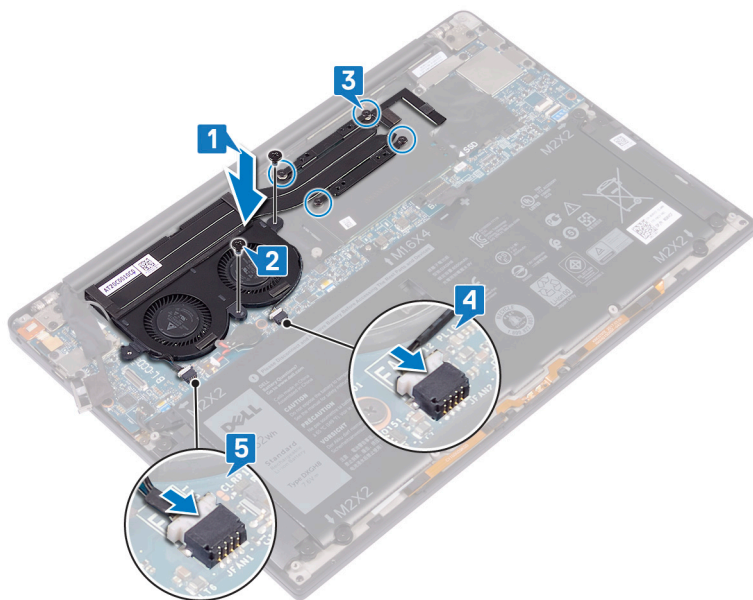

6. Připojte kabel kamery k základní desce.
7. Zarovnejte otvor pro šroub na držáku bezdrátové antény a kabelu kamery s otvorem pro šroub na základní desce.
8. Zašroubujte šroub (M1.6x3), kterým je připevněn držák bezdrátové antény a kabelu kamery k základní desce.

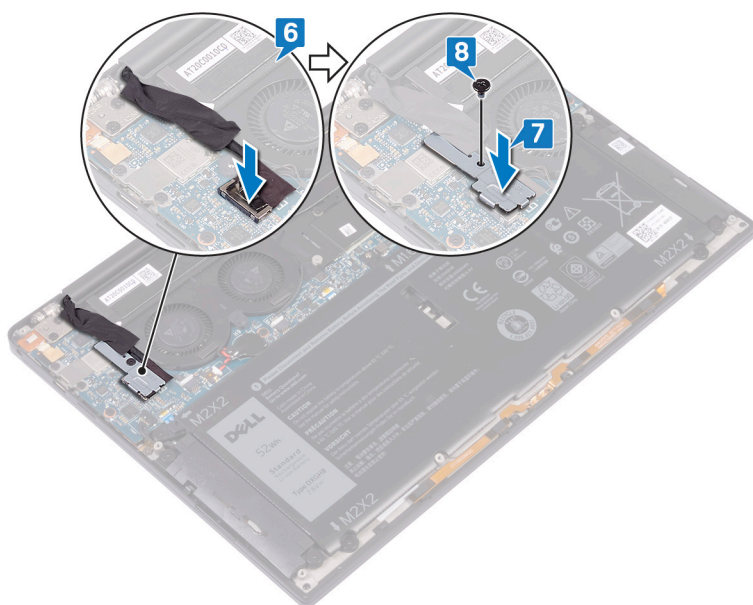

## Následné kroky

1. Vložte baterii.
2. Nasad'te spodní kryt.

## Demontáž sestavy displeje

**POZNÁMKA:** Před manipulací s vnitřními částmi počítače si přečtěte bezpečnostní informace dodané s počítačem a postupujte podle kroků popsaných v části [Před manipulací uvnitř počítače](#). Po dokončení práce uvnitř počítače postupujte podle pokynů v části [Po manipulaci uvnitř počítače](#). Další informace o vzorových postupech v oblasti bezpečnosti naleznete na domovské stránce Regulatory Compliance (Soulad s předpisy) na adrese [www.dell.com/regulatory\\_compliance](http://www.dell.com/regulatory_compliance).

### Přípravné kroky

1. Sejměte [spodní kryt](#).
2. Vyjměte [baterii](#).

### Postup

1. Vyšroubujte šroub (M1.6x3), kterým je připevněn držák bezdrátové antény a kabelu kamery k základní desce.
2. Vyjměte držák bezdrátové antény a kabelu kamery ze základní desky.
3. Odpojte a vyjměte kabel kamery ze základní desky a odlepte pásku, kterou je kabel kamery připevněn k ventilátorům.
4. Odstraňte dva šrouby (M1,6 x 2,5), které připevňují držák kabelu displeje k základní desce.
5. Vyjměte držák kabelu displeje ze základní desky.
6. Odpojte kabel displeje od základní desky.

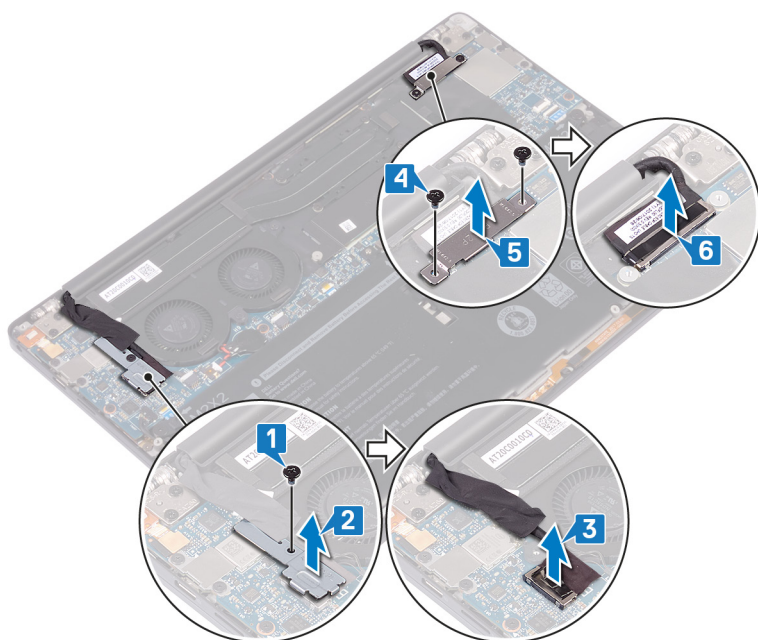

7. Odpojte anténní kabely od základní desky.
8. Vyšroubujte čtyři šrouby (M2,5x4), které připevňují panty displeje k sestavě opěrky pro dlaň.

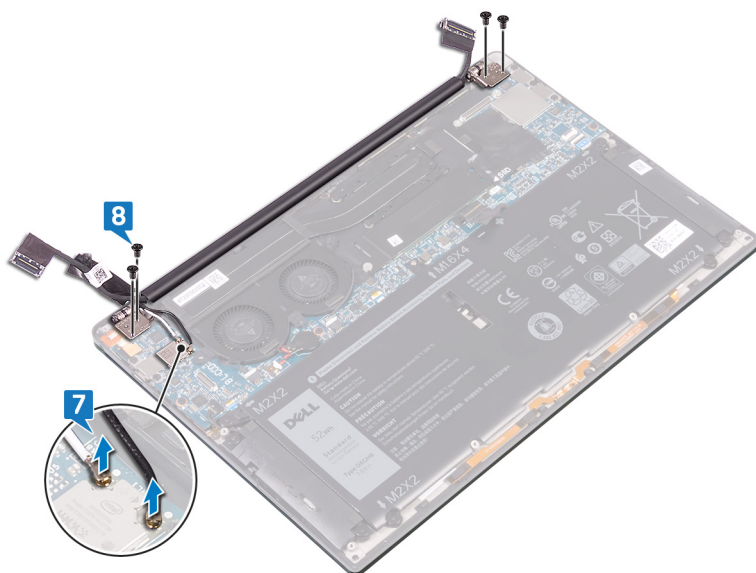

9. Položte horní kryt počítače na rovný a čistý povrch, poté otevřete počítač pod úhlem 90 stupňů.
10. Opatrně vysuňte a zvedněte sestavu displeje ze sestavy opěrky rukou.

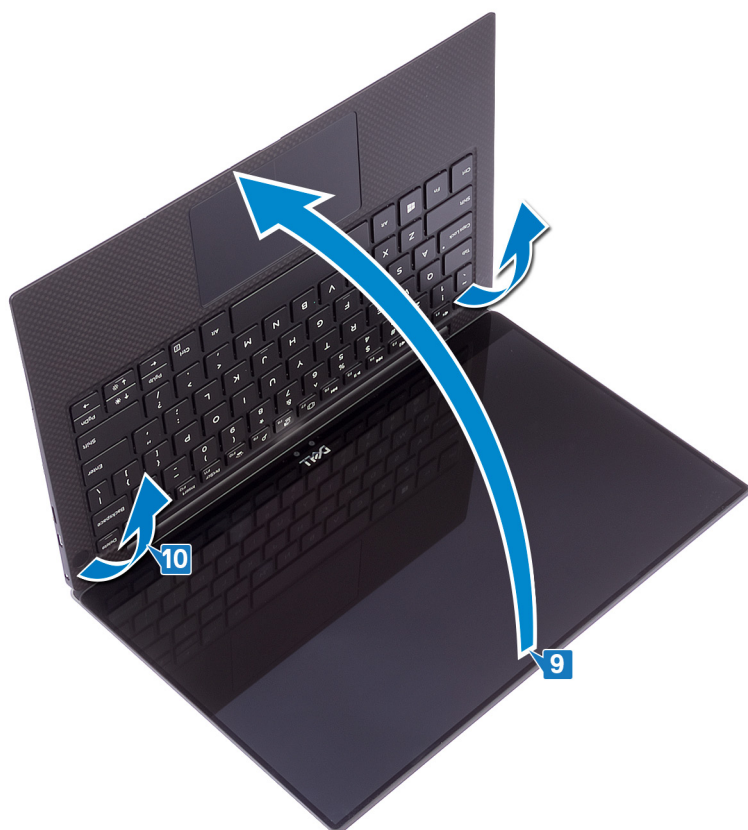



## Montáž sestavy displeje

**POZNÁMKA:** Před manipulací s vnitřními částmi počítače si přečtěte bezpečnostní informace dodané s počítačem a postupujte podle kroků popsaných v části [Před manipulací uvnitř počítače](#). Po dokončení práce uvnitř počítače postupujte podle pokynů v části [Po manipulaci uvnitř počítače](#). Další informace o vzorových postupech v oblasti bezpečnosti naleznete na domovské stránce Regulatory Compliance (Soulad s předpisy) na adrese [www.dell.com/regulatory\\_compliance](http://www.dell.com/regulatory_compliance).

### Postup

1. Zasuňte sestavu opěrky rukou pod závěsy sestavy displeje.



2. Pomocí zarovnávacích výčnělků zatlačte závěsy displeje do sestavy opěrky rukou a zarovnejte otvory pro šrouby na závěsech displeje s otvory pro šrouby na sestavě opěrky rukou.
3. K základní desce připojte anténní kabely.  
Následující tabulka uvádí barevné schéma anténních kabelů pro bezdrátové karty podporované tímto počítačem.

**Tabulka 2. Barevné schéma anténních kabelů**

Konektory na bezdrátové kartě	Barva anténního kabelu
Hlavní (bílý trojúhelník)	Bílá
Pomocný (černý trojúhelník)	Černá

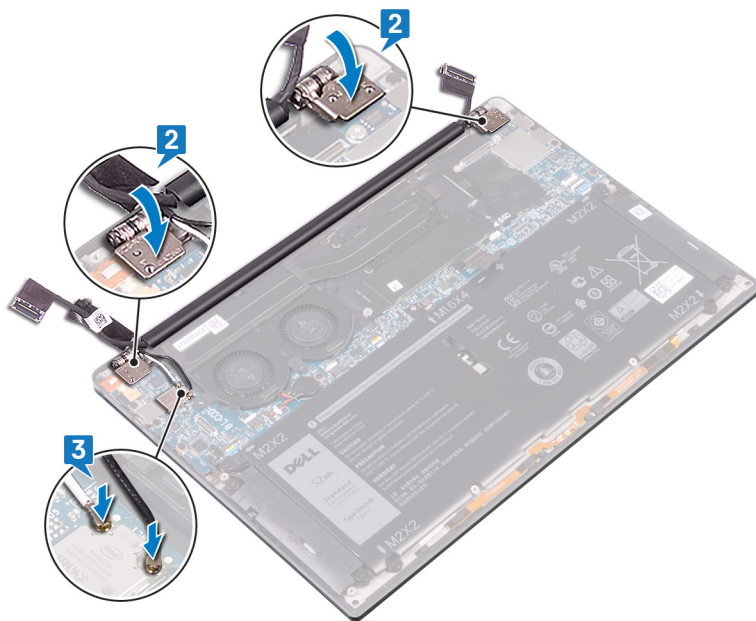

4. Zašroubujte čtyři šrouby (M2,5x4), jimiž jsou závěsy displeje připevněny k sestavě opěrky rukou, připojte kabel kamery k základní desce a přilepte pásku, kterou je kabel kamery připevněn k ventilátorům.
5. Zarovnejte otvor pro šroub na držáku kabelu bezdrátové antény a kamery s otvorem pro šroub na základní desce.
6. Zašroubujte šroub (M1,6x3) upevňující bezdrátovou anténu a držák kabelu kamery k základní desce.
7. Připojte kabel displeje k základní desce.
8. Zarovnejte otvory šroubů na držáku kabelu displeje s otvory šroubů na základní desce.
9. Našroubujte zpět dva šrouby (M1,6x2,5), které připevňují držák kabelu displeje k základní desce.

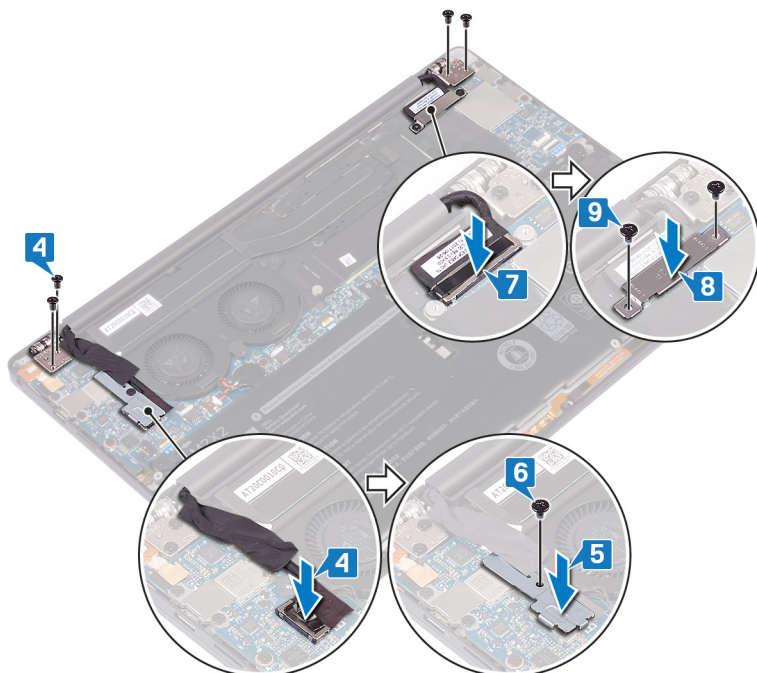

## Následné kroky

1. Vložte baterii.
2. Nasadte spodní kryt.

## Demontáž portu náhlavní soupravy

**POZNÁMKA:** Před manipulací s vnitřními částmi počítače si přečtěte bezpečnostní informace dodané s počítačem a postupujte podle kroků popsaných v části [Před manipulací uvnitř počítače](#). Po dokončení práce uvnitř počítače postupujte podle pokynů v části [Po manipulaci uvnitř počítače](#). Další informace o vzorových postupech v oblasti bezpečnosti naleznete na domovské stránce Regulatory Compliance (Soulad s předpisy) na adrese [www.dell.com/regulatory\\_compliance](http://www.dell.com/regulatory_compliance).

### Přípravné kroky

1. Sejměte [spodní kryt](#).
2. Vyjměte [baterii](#).

### Postup

1. Vyšroubujte dva šrouby (M2,5x4), kterými je levý závěs připevněn k sestavě opěrky rukou.

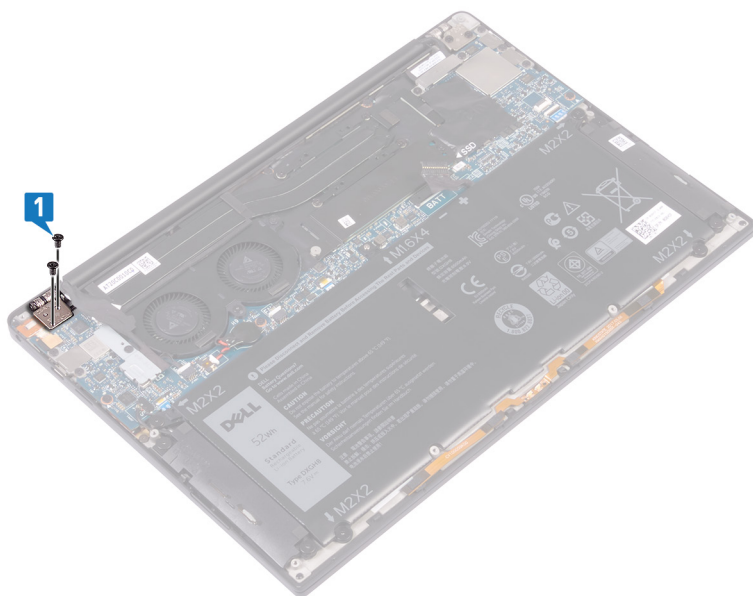

2. Položte horní kryt počítače na rovný a čistý povrch, poté otevřete a zavřete počítač.

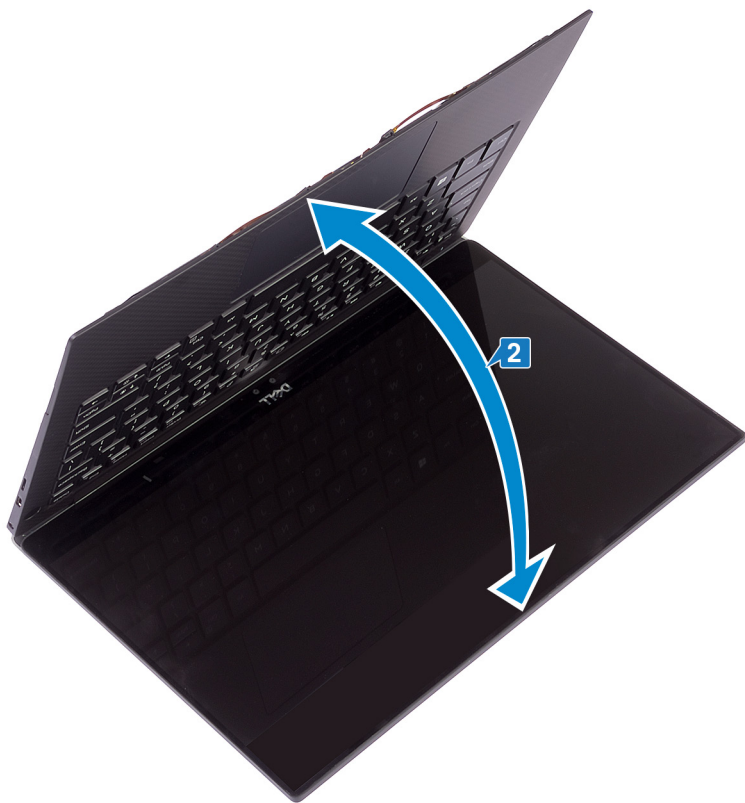

3. Odpojte kabel portu náhlavní soupravy od základní desky.
4. Vyšroubujte šroub (M1,6x3), kterým je port náhlavní soupravy připevněn k sestavě opěrky rukou.
5. Vyměňte port náhlavní soupravy ze základní desky.

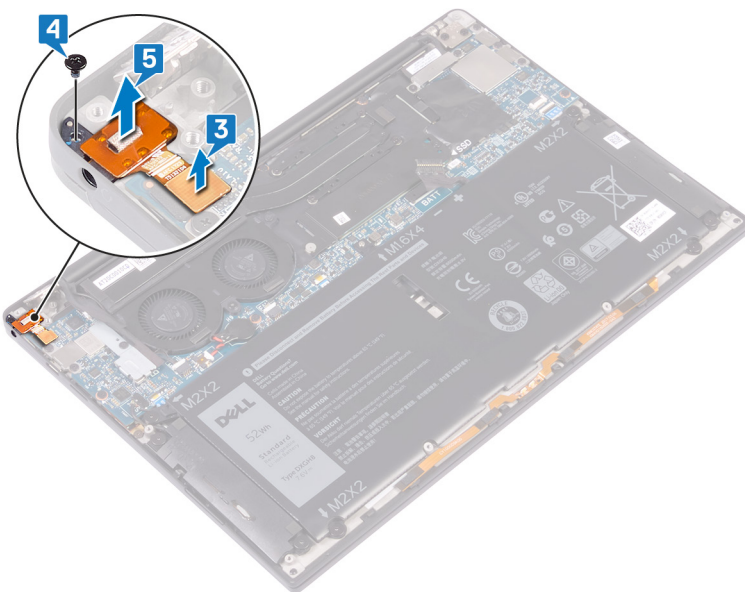

## Nasazení portu náhlavní soupravy

**POZNÁMKA:** Před manipulací s vnitřními částmi počítače si přečtěte bezpečnostní informace dodané s počítačem a postupujte podle kroků popsaných v části [Před manipulací uvnitř počítače](#). Po dokončení práce uvnitř počítače postupujte podle pokynů v části [Po manipulaci uvnitř počítače](#). Další informace o vzorových postupech v oblasti bezpečnosti naleznete na domovské stránce Regulatory Compliance (Soulad s předpisy) na adrese [www.dell.com/regulatory\\_compliance](http://www.dell.com/regulatory_compliance).

### Postup

1. Vložte port pro náhlavní soupravu do slotu na sestavě opěrky rukou.
2. Zašroubujte šroub (M1,6x3), kterým je port pro náhlavní soupravu připevněn k sestavě opěrky rukou.
3. Připojte kabel portu pro náhlavní soupravu k základní desce.

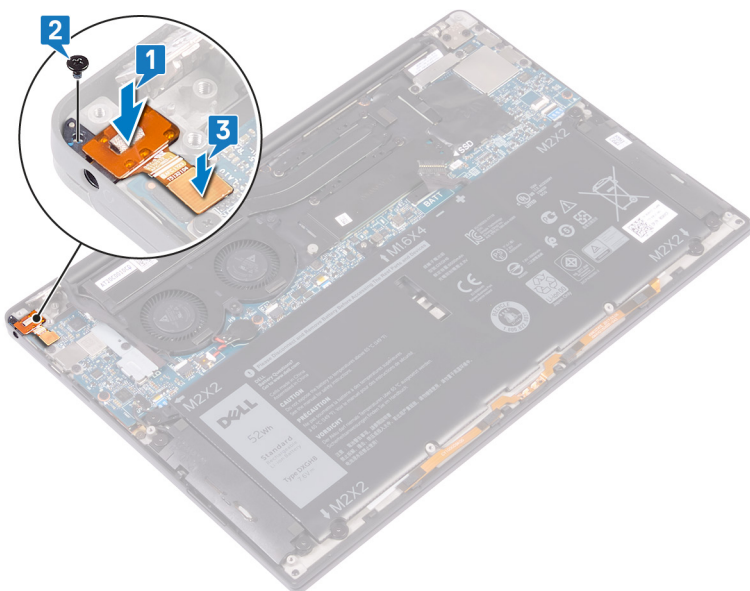

4. Pomocí zarovnávacích výčnělků zatlačte pravý závěs displeje dolů do sestavy opěrky rukou a zarovnejte otvory pro šrouby na závěsu displeje s otvory pro šrouby na sestavě opěrky rukou.
5. Zašroubujte dva šrouby (M2,5x4), kterými je levý závěs připevněn k sestavě opěrky rukou.

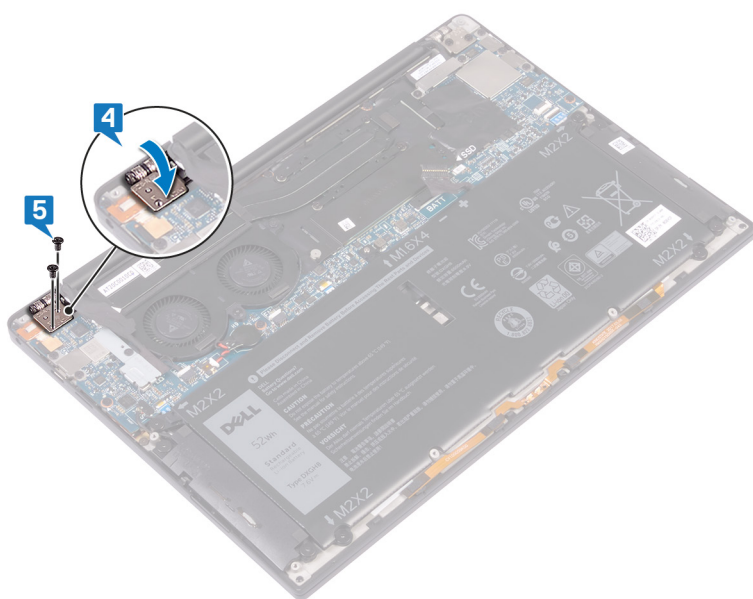

## Následné kroky

1. Vložte baterii.
2. Nasad'te spodní kryt.

## Demontáž ventilátorů

**POZNÁMKA:** Před manipulací s vnitřními částmi počítače si přečtěte bezpečnostní informace dodané s počítačem a postupujte podle kroků popsaných v části [Před manipulací uvnitř počítače](#). Po dokončení práce uvnitř počítače postupujte podle pokynů v části [Po manipulaci uvnitř počítače](#). Další informace o vzorových postupech v oblasti bezpečnosti naleznete na domovské stránce Regulatory Compliance (Soulad s předpisy) na adrese [www.dell.com/regulatory\\_compliance](http://www.dell.com/regulatory_compliance).

### Přípravné kroky

1. Sejměte [spodní kryt](#).
2. Vyjměte [baterii](#).

### Postup

**POZNÁMKA:** Následující postup platí pouze pro počítače dodávané s procesorem Intel Core i3.

**POZNÁMKA:** U počítačů dodávaných s procesory Intel Core i5 nebo i7 vyhledejte pasáž [Demontáž sestavy chladiče](#).

1. Vyšroubujte šroub (M1.6x3), kterým je připevněn držák bezdrátové antény a kabelu kamery k základní desce.
2. Vyjměte držák bezdrátové antény a kabelu kamery ze základní desky.
3. Odpojte a vyjměte kabel kamery ze základní desky a odlepte pásku, kterou je kabel kamery připevněn k ventilátorům.

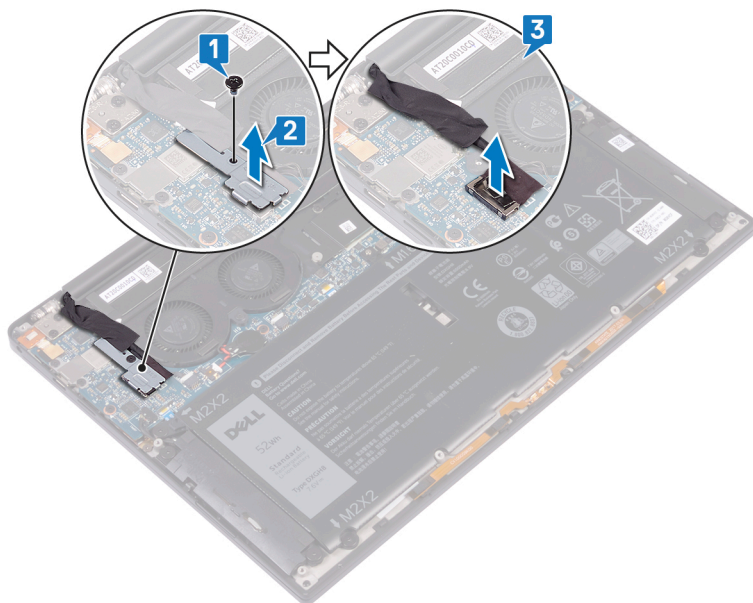

4. Odpojte kabel pravého ventilátoru od základní desky.
5. Odpojte kabel levého ventilátoru od základní desky.
6. Vyšroubujte dva šrouby (M1.6x3) připevňující levý a pravý ventilátor k základní desce.
7. Vyjměte levý a pravý ventilátor společně s kabely ze základní desky.

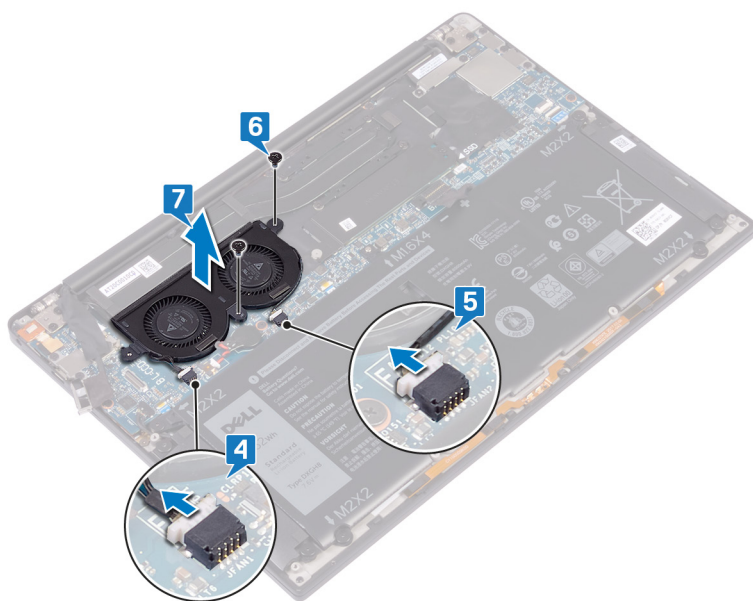



## Montáž ventilátorů

**POZNÁMKA:** Před manipulací s vnitřními částmi počítače si přečtěte bezpečnostní informace dodané s počítačem a postupujte podle kroků popsaných v části [Před manipulací uvnitř počítače](#). Po dokončení práce uvnitř počítače postupujte podle pokynů v části [Po manipulaci uvnitř počítače](#). Další informace o vzorových postupech v oblasti bezpečnosti naleznete na domovské stránce Regulatory Compliance (Soulad s předpisy) na adrese [www.dell.com/regulatory\\_compliance](http://www.dell.com/regulatory_compliance).

### Postup

**POZNÁMKA:** Následující postup platí pouze pro počítače dodávané s procesorem Intel Core i3.

**POZNÁMKA:** U počítačů dodávaných s procesory Intel Core i5 nebo i7 vyhledejte pasáž [Montáž sestavy chladiče](#).

1. Zarovnejte otvory pro šrouby na levém a pravém ventilátoru s otvory pro šrouby na základní desce.
2. Zašroubujte dva šrouby (M1.6x3) připevňující levý a pravý ventilátor k základní desce.
3. Připojte kabely levého a pravého ventilátoru k základní desce.

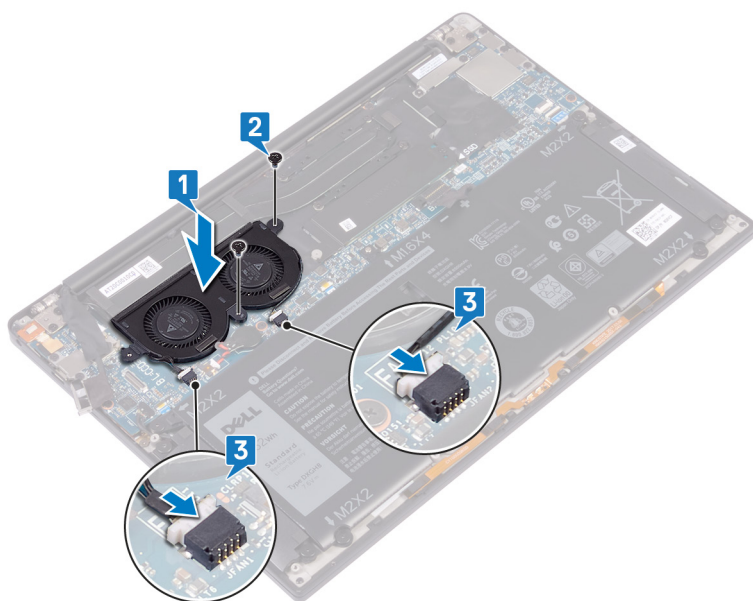

4. Připojte kabel kamery k základní desce.
5. Zarovnejte otvor pro šroub na držáku bezdrátové antény a kabelu kamery s otvorem pro šroub na základní desce.
6. Zašroubujte šroub (M1.6x3), kterým je připevněn držák bezdrátové antény a kabelu kamery k základní desce.
7. Přilepte pásku, kterou je kabel kamery připevněn k ventilátorům.

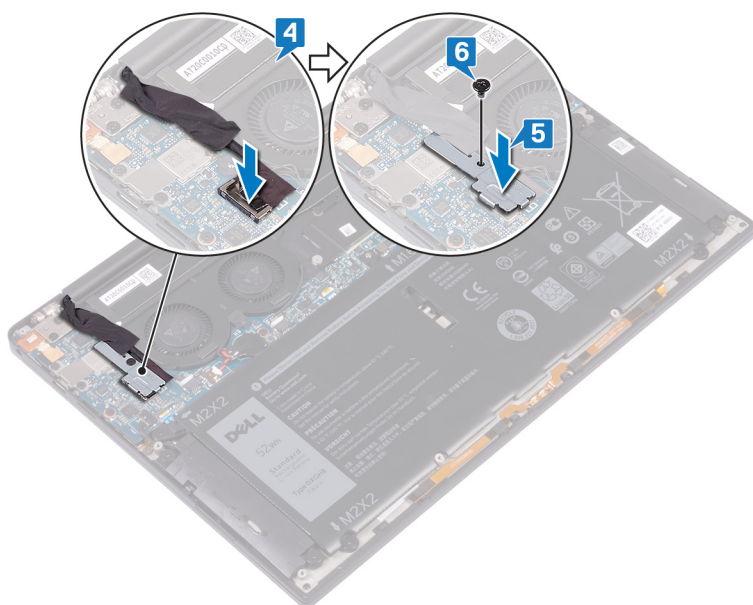

## Následné kroky

1. Vložte baterii.
2. Nasad'te spodní kryt.

## Demontáž základní desky

- POZNÁMKA:** Před manipulací s vnitřními částmi počítače si přečtěte bezpečnostní informace dodané s počítačem a postupujte podle kroků popsaných v části [Před manipulací uvnitř počítače](#). Po dokončení práce uvnitř počítače postupujte podle pokynů v části [Po manipulaci uvnitř počítače](#). Další informace o vzorových postupech v oblasti bezpečnosti naleznete na domovské stránce Regulatory Compliance (Soulad s předpisy) na adrese [www.dell.com/regulatory\\_compliance](http://www.dell.com/regulatory_compliance).
- POZNÁMKA:** Servisní označení počítače je uloženo na základní desce. Po výměně základní desky je třeba v nastavení systému BIOS zadat výrobní číslo.
- POZNÁMKA:** Výměnou základní desky dojde k odstranění všech změn, které jste v systému BIOS pomocí programu pro jeho nastavení provedli. Po výměně základní desky musíte příslušné změny provést znovu.
- POZNÁMKA:** Před odpojením kabelů od systémové desky si zapamatujte jejich umístění, abyste je po výměně systémové desky zapojili správně.

### Přípravné kroky

1. Sejměte [spodní kryt](#).
2. Vyjměte [baterii](#).
3. Vyjměte [disk SSD](#).
4. Vyjměte [chladič](#) nebo [sestavu chladiče](#).
5. Vyjměte [ventilátory](#).

### Postup

1. Od základní desky odpojte anténní kabely:
2. Odpojte kabel portu pro náhlavní soupravu od základní desky.
3. Odpojte kabel reproduktoru od základní desky.
4. Otevřete západku a odpojte kabel čtečky otisku prstů od základní desky. Jestliže vypínač neobsahuje čtečku otisků prstů, tento krok přeskočte.
5. Uvolněte západku a odpojte kabel dotykové podložky od základní desky.
6. Uvolněte západku a odpojte kabel ovladače klávesnice od základní desky.
7. Odstraňte dva šrouby (M1,6 x 2,5), které připevňují držák kabelu displeje k základní desce.
8. Vyjměte držák kabelu displeje ze základní desky.
9. Odpojte kabel displeje od základní desky pomocí poutka.

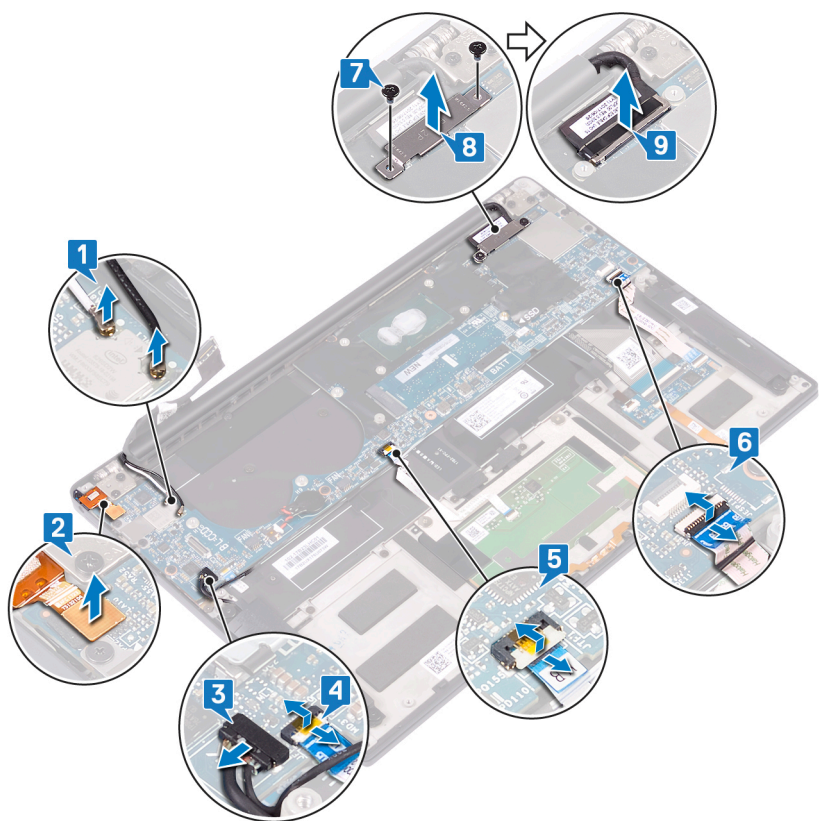

- 10. Vyjměte 10 šroubů (M1,6x2,5), jimiž je základní deska připevněna k sestavě opěrky rukou.
- 11. Vyjměte základní desku ze sestavy opěrky rukou.

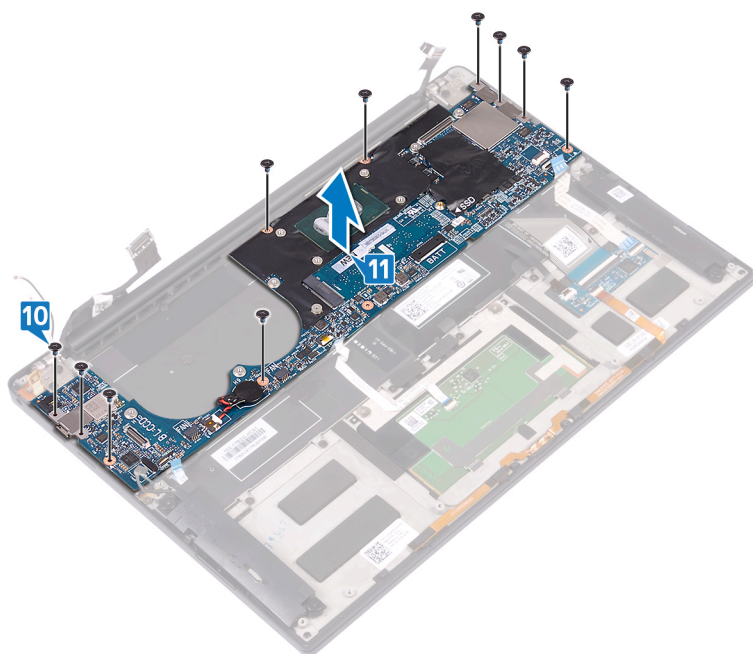

## Montáž základní desky

- POZNÁMKA:** Před manipulací s vnitřními částmi počítače si přečtěte bezpečnostní informace dodané s počítačem a postupujte podle kroků popsaných v části [Před manipulací uvnitř počítače](#). Po dokončení práce uvnitř počítače postupujte podle pokynů v části [Po manipulaci uvnitř počítače](#). Další informace o vzorových postupech v oblasti bezpečnosti naleznete na domovské stránce Regulatory Compliance (Soulad s předpisy) na adrese [www.dell.com/regulatory\\_compliance](http://www.dell.com/regulatory_compliance).
- POZNÁMKA:** Servisní označení počítače je uloženo na základní desce. Po výměně základní desky je třeba v nastavení systému BIOS zadat výrobní číslo.
- POZNÁMKA:** Výměnou základní desky dojde k odstranění všech změn, které jste v systému BIOS pomocí programu pro jeho nastavení provedli. Po výměně základní desky musíte příslušné změny provést znovu.

### Postup

1. Pomocí zarovnávacích výčnělků umístíte základní desku na sestavu opěrky rukou a zarovnejte otvory pro šrouby na základní desce s otvory pro šrouby na sestavě opěrky rukou.
2. Zašroubujte 10 šroubů (M1,6x2,5), kterými je základní deska připevněna k sestavě opěrky rukou.

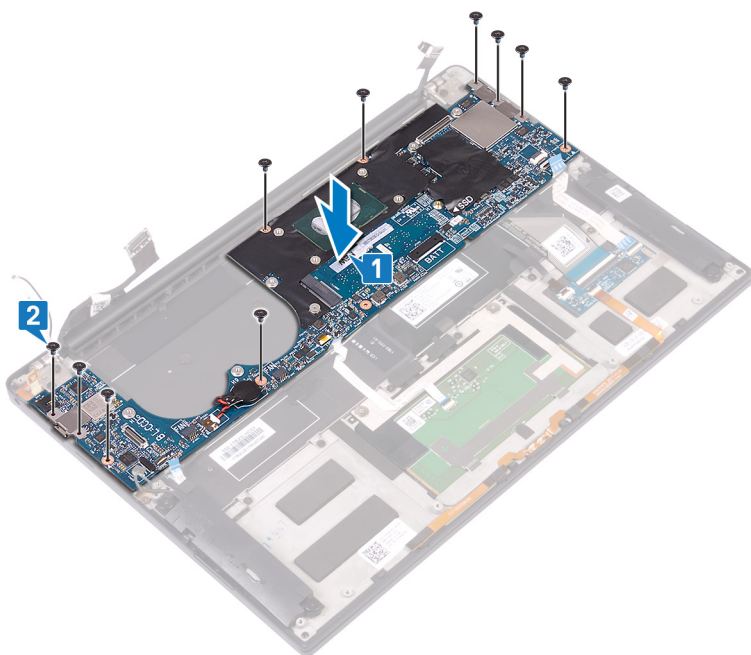

3. Připojte kabel displeje k základní desce.
4. Zarovnejte a položte držák kabelu displeje na základní desku.
5. Zašroubujte dva šrouby (M1,6x2,5), které připevňují držák kabelu displeje k základní desce.
6. Připojte kabel ovládání klávesnice k základní desce a zajistěte ho pomocí západky.
7. Připojte kabel dotykové podložky k základní desce a zajistěte ho pomocí západky.
8. Připojte kabel čtečky otisků prstů k základní desce a zajistěte ho pomocí západky. Jestliže vypínač neobsahuje čtečku otisků prstů, tento krok přeskočte.
9. Připojte kabel reproduktoru k základní desce.
10. Připojte kabel portu pro náhlavní soupravu k základní desce.

11. K základní desce připojte anténní kabely.

Následující tabulka uvádí barevné schéma anténních kabelů pro bezdrátové karty podporované tímto počítačem.

**Tabulka 3. Barevné schéma anténních kabelů**

Konektory na bezdrátové kartě	Barva anténního kabelu
Hlavní (bílý trojúhelník)	Bílá
Pomocný (černý trojúhelník)	Černá

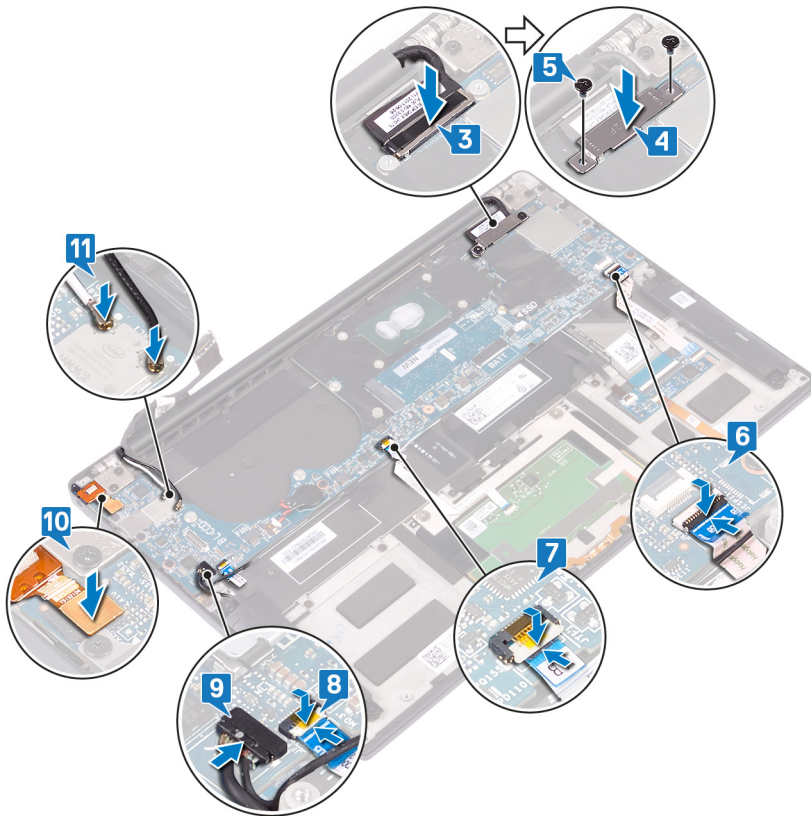

## Následné kroky

1. Namontujte ventilátory.
2. Namontujte chladič nebo sestavu chladiče.
3. Proveďte instalaci disku SSD.
4. Vložte baterii.
5. Nasaďte spodní kryt.

## Zadání servisního označení do programu pro nastavení systému BIOS

1. Zapněte nebo restartujte počítač.
2. Když se zobrazí logo Dell, stisknutím klávesy F2 přejdete do programu pro nastavení systému BIOS.
3. Přejděte na **hlavní kartu** a do pole **Service Tag Input (Zadání servisního označení)** zadejte servisní označení.

**i** **POZNÁMKA:** Výrobní číslo je alfanumerický identifikátor, který najdete na zadní straně počítače.

# Demontáž vypínače se čtečkou otisků prstů

**POZNÁMKA:** Před manipulací s vnitřními částmi počítače si přečtěte bezpečnostní informace dodané s počítačem a postupujte podle kroků popsaných v části [Před manipulací uvnitř počítače](#). Po dokončení práce uvnitř počítače postupujte podle pokynů v části [Po manipulaci uvnitř počítače](#). Další informace o vzorových postupech v oblasti bezpečnosti naleznete na domovské stránce Regulatory Compliance (Soulad s předpisy) na adrese [www.dell.com/regulatory\\_compliance](http://www.dell.com/regulatory_compliance).

## Přípravné kroky

1. Sejměte [spodní kryt](#).
2. Vyměňte [baterii](#).
3. Vyměňte [disk SSD](#).
4. Vyměňte [ventilátory](#).
5. Demontujte [základní desku](#).

## Postup

1. Vyšroubujte dva šrouby (M1,4×1,7), které připevňují vypínač k sestavě opěrky rukou.
2. Vyšroubujte šroub (M1,6×1,5), kterým je deska čtečky otisků prstů připevněna k sestavě opěrky rukou.
3. Vyměňte vypínač ze sestavy opěrky rukou.
4. Odlepte a vyměňte kabel vypínače z klávesnice.
5. Vyměňte desku čtečky otisků prstů ze sestavy opěrky rukou.

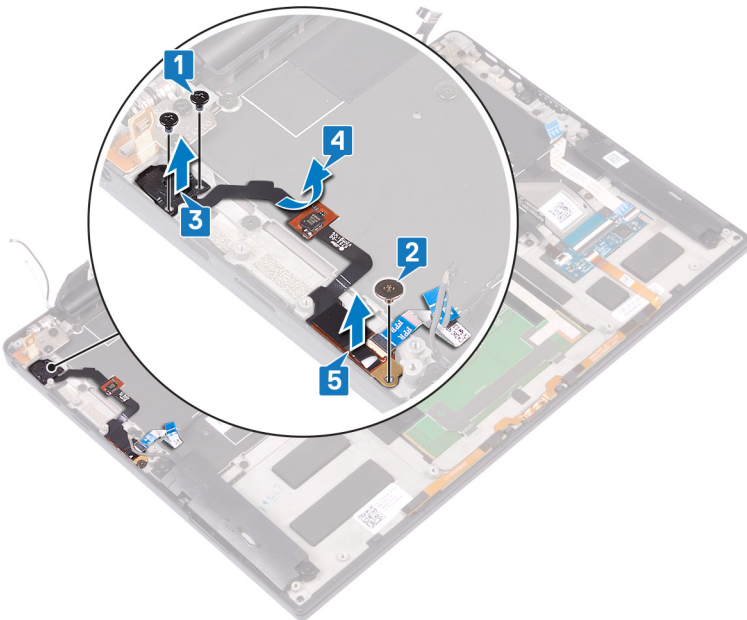

## Montáž vypínače se čtečkou otisků prstů

**POZNÁMKA:** Před manipulací s vnitřními částmi počítače si přečtěte bezpečnostní informace dodané s počítačem a postupujte podle kroků popsaných v části [Před manipulací uvnitř počítače](#). Po dokončení práce uvnitř počítače postupujte podle pokynů v části [Po manipulaci uvnitř počítače](#). Další informace o vzorových postupech v oblasti bezpečnosti naleznete na domovské stránce Regulatory Compliance (Soulad s předpisy) na adrese [www.dell.com/regulatory\\_compliance](http://www.dell.com/regulatory_compliance).

### Postup

1. Vložte desku čtečky otisků prstů do slotu na sestavě opěrky rukou.
2. Vložte vypínač do slotu na sestavě opěrky rukou.
3. Zatlačte na vypínač a zašroubujte dva šrouby (M1,4x1,7), které jej připevňují k sestavě opěrky rukou.
4. Upevněte kabel vypínače ke klávesnici.
5. Zašroubujte šroub (M1,6x1,5), kterým je deska čtečky otisků prstů připevněna k sestavě opěrky rukou.

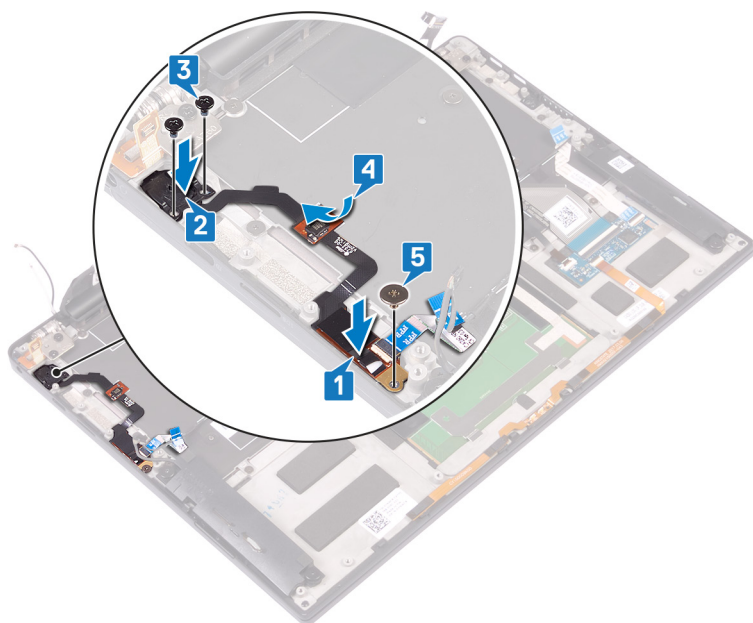

### Následné kroky

1. Vložte [základní desku](#).
2. Namontujte [ventilátory](#).
3. Proveďte instalaci disku [SSD](#).
4. Vložte [baterii](#).
5. Nasaďte [spodní kryt](#).



## Demontáž klávesnice

**POZNÁMKA:** Před manipulací s vnitřními částmi počítače si přečtěte bezpečnostní informace dodané s počítačem a postupujte podle kroků popsaných v části [Před manipulací uvnitř počítače](#). Po dokončení práce uvnitř počítače postupujte podle pokynů v části [Po manipulaci uvnitř počítače](#). Další informace o vzorových postupech v oblasti bezpečnosti naleznete na domovské stránce Regulatory Compliance (Soulad s předpisy) na adrese [www.dell.com/regulatory\\_compliance](http://www.dell.com/regulatory_compliance).

### Přípravné kroky

1. Sejměte [spodní kryt](#).
2. Vyjměte [baterii](#).
3. Vyjměte [disk SSD](#).
4. Vyjměte [ventilátory](#).
5. Demontujte [základní desku](#).
6. Demontujte [vypínač se čtečkou otisků prstů](#).

### Postup

1. Otevřete západku a odpojte kabel podsvícení klávesnice od desky ovládání klávesnice.
2. Otevřete západku a odpojte kabel desky ovládání klávesnice od desky ovládání klávesnice.
3. Vyšroubujte 29 šroubů (M1.6x1.5), kterými je připevněn držák klávesnice k sestavě opěrky rukou.
4. Odloupněte kabel podsvícení klávesnice a kabel desky řadiče klávesnice z klávesnice.
5. Vysuňte klávesnici zpod závěsů sestavy opěrky rukou.

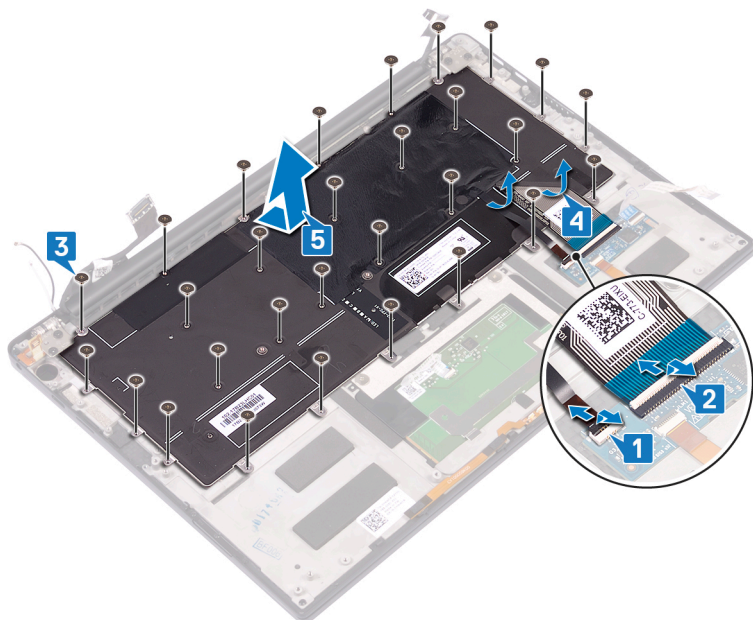

## Instalace klávesnice

**POZNÁMKA:** Před manipulací s vnitřními částmi počítače si přečtěte bezpečnostní informace dodané s počítačem a postupujte podle kroků popsaných v části [Před manipulací uvnitř počítače](#). Po dokončení práce uvnitř počítače postupujte podle pokynů v části [Po manipulaci uvnitř počítače](#). Další informace o vzorových postupech v oblasti bezpečnosti naleznete na domovské stránce Regulatory Compliance (Soulad s předpisy) na adrese [www.dell.com/regulatory\\_compliance](http://www.dell.com/regulatory_compliance).

### Postup

1. Připevněte tepelnou podložku a fóliovou nálepkou dodávanou s klávesnicí k náhradní klávesnici.
2. Zarovnejte otvory pro šrouby na klávesnici s otvory pro šrouby na sestavě opěrky ruku a zasuňte klávesnici pod závěsy displeje do sestavy opěrky rukou.
3. Našroubujte 29 šroubů (M1,6x1,5), kterými je připevněna klávesnice k sestavě opěrky rukou.
4. Přilepte kabel podsvícení klávesnice a kabel desky řadiče klávesnice ke klávesnici.
5. Zasuňte kabel podsvícení klávesnice do desky ovládání klávesnice a zajistěte ho pomocí západky.
6. Zasuňte kabel desky ovládání klávesnice do desky ovládání klávesnice a zajistěte ho pomocí západky.

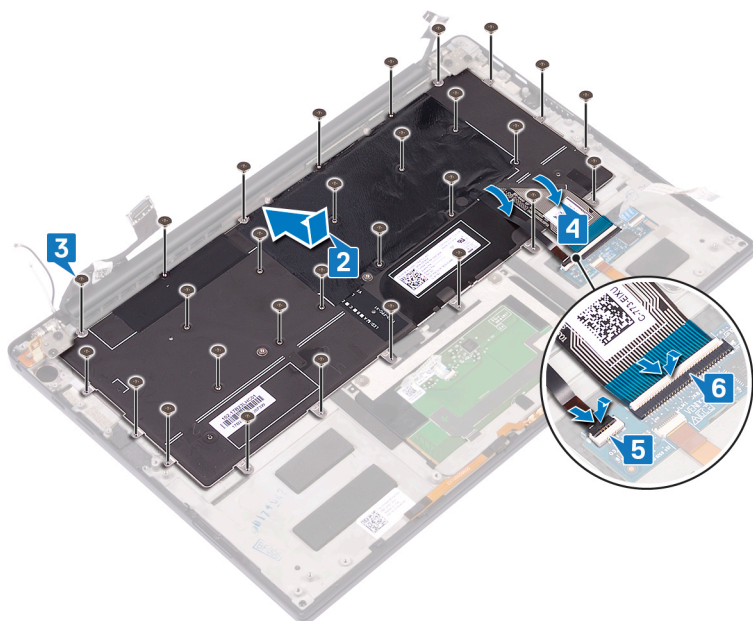

### Následné kroky

1. Vyměňte vypínač se čtečkou otisků prstů.
2. Vložte základní desku.
3. Namontujte ventilátory.
4. Proveďte instalaci disku SSD.
5. Vložte baterii.
6. Nasaďte spodní kryt.

## Demontáž sestavy opěrky rukou

**POZNÁMKA:** Před manipulací s vnitřními částmi počítače si přečtěte bezpečnostní informace dodané s počítačem a postupujte podle kroků popsaných v části [Před manipulací uvnitř počítače](#). Po dokončení práce uvnitř počítače postupujte podle pokynů v části [Po manipulaci uvnitř počítače](#). Další informace o vzorových postupech v oblasti bezpečnosti naleznete na domovské stránce Regulatory Compliance (Soulad s předpisy) na adrese [www.dell.com/regulatory\\_compliance](http://www.dell.com/regulatory_compliance).

### Přípravné kroky

1. Sejměte [spodní kryt](#).
2. Vyjměte [baterii](#).
3. Vyjměte [reproduktory](#).
4. Demontujte [sestavu displeje](#).
5. Demontujte [port náhlavní soupravy](#).
6. Vyjměte [ventilátory](#).
7. Demontujte [základní desku](#).
8. Demontujte [vypínač se čtečkou otisků prstů](#).
9. Demontujte [klávesnici](#).

### Postup

Po provedení všech přípravných kroků zbývá pouze sestava opěrky rukou.



## Montáž sestavy opěrky rukou

**POZNÁMKA:** Před manipulací s vnitřními částmi počítače si přečtěte bezpečnostní informace dodané s počítačem a postupujte podle kroků popsaných v části [Před manipulací uvnitř počítače](#). Po dokončení práce uvnitř počítače postupujte podle pokynů v části [Po manipulaci uvnitř počítače](#). Další informace o vzorových postupech v oblasti bezpečnosti naleznete na domovské stránce Regulatory Compliance (Soulad s předpisy) na adrese [www.dell.com/regulatory\\_compliance](http://www.dell.com/regulatory_compliance).

### Postup

Položte sestavu opěrky rukou čelem dolů na čistý a rovný povrch.



### Následné kroky

1. Namontujte [klávesnici](#).
2. Vyměňte [vypínač se čtečkou otisků prstů](#).
3. Vložte [základní desku](#).
4. Namontujte [ventilátory](#).
5. Nasadte [port náhlavní soupravy](#).
6. Nasadte [sestavu displeje](#) zpět.
7. Namontujte [reproduktory](#).
8. Vložte [baterii](#).
9. Nasadte [spodní kryt](#).

## Ovladače a soubory ke stažení

Při odstraňování problémů, stahování nebo instalaci ovladačů se doporučuje přečíst článek ve znalostní bázi Dell obsahující často kladené otázky ohledně ovladačů a souborů ke stažení [SLN128938](#).

## Konfigurace systému

**⚠ VÝSTRAHA:** Pokud nejste odborným uživatelem počítače, nastavení konfiguračního programu BIOS neměňte. Některé změny by mohly způsobit nesprávnou funkci počítače.

**i POZNÁMKA:** V závislosti na počítači a nainstalovaných zařízeních se nemusí některé z uvedených položek zobrazovat.

**i POZNÁMKA:** Než začnete používat konfigurační program systému BIOS, doporučuje se zapsat si informace z obrazovek tohoto programu pro pozdější potřebu.

Konfigurační program BIOS použijte, když chcete:

- získat informace o hardwaru nainstalovaném v počítači, například o množství paměti RAM a velikosti pevného disku,
- změnit informace o konfiguraci systému,
- nastavit nebo změnit uživatelské možnosti, například heslo uživatele, typ nainstalovaného pevného disku a zapnutí nebo vypnutí základních zařízení.

## Spuštění programu pro nastavení systému BIOS

Zapněte (nebo restartujte) počítač a ihned stiskněte klávesu F2.

## Navigační klávesy

**i POZNÁMKA:** V případě většiny možností nastavení systému se provedené změny zaznamenají, ale použijí se až po restartu počítače.

Tabulka 4. Navigační klávesy

Klávesy	Navigace
Šipka nahoru	Přechod na předchozí pole.
Šipka dolů	Přechod na další pole.
Vstoupit	Výběr hodnoty ve vybraném poli (je-li to možné) nebo přechod na odkaz v poli.
Mezerník	Rozbalení a sbalení rozevírací nabídky (je-li to možné).
Karta	Přechod na další specifickou oblast. <b>i POZNÁMKA:</b> Pouze u standardního grafického prohlížeče.
Esc	Přechod na předchozí stránku, dokud se nezobrazí hlavní obrazovka. Stisknutí klávesy Esc na hlavní obrazovce zobrazí zprávu s požadavkem o uložení veškerých neuložených změn a restartuje systém.

## Sekvence spuštění

Funkce Sekvence spuštění nabízí rychlý a pohodlný způsob, jak obejít pořadí spouštění definované v konfiguraci systému a spustit systém přímo z určitého zařízení (např. optická jednotka nebo pevný disk). Během testu POST (Power-on Self Test), jakmile se zobrazí logo Dell, můžete:

- Otevřít nabídku Nastavení systému stisknutím klávesy F2.
- Otevřete jednorázovou nabídku zavádění systému stisknutím klávesy F12.

Jednorázová nabídka zavádění systému obsahuje zařízení, ze kterých můžete spustit počítač, a možnost diagnostiky. Možnosti nabídky zavádění jsou následující:

- Vyjímatelný disk (je-li k dispozici)
- Pevný disk STXXXX (je-li k dispozici)  
**i** **POZNÁMKA:** XXX představuje číslo jednotky SATA.
- Optická jednotka (je-li k dispozici)
- Pevný disk SATA (je-li k dispozici)
- Diagnostika

Na obrazovce se sekvencí spuštění jsou k dispozici také možnosti přístupu na obrazovku nástroje Nastavení systému.

## Jednorázová spouštěcí nabídka

Pro vstup do **jednorázové spouštěcí nabídky** zapněte počítač a ihned stiskněte klávesu F2.

**i** **POZNÁMKA:** Je-li počítač zapnutý, doporučuje se jej vypnout.

Jednorázová nabídka zavádění systému obsahuje zařízení, ze kterých můžete spustit počítač, a možnost diagnostiky. Možnosti nabídky zavádění jsou následující:

- Vyjímatelný disk (je-li k dispozici)
- Pevný disk STXXXX (je-li k dispozici)  
**i** **POZNÁMKA:** XXX představuje číslo jednotky SATA.
- Optická jednotka (je-li k dispozici)
- Pevný disk SATA (je-li k dispozici)
- Diagnostika

Na obrazovce se sekvencí spuštění jsou k dispozici také možnosti přístupu na obrazovku nástroje Nastavení systému.

## Možnosti nástroje Nastavení systému

**i** **POZNÁMKA:** V závislosti na počítači a nainstalovaných zařízeních se nemusí některé z uvedených položek zobrazovat.

**Tabulka 5. Možnosti nástroje Nastavení systému – nabídka Přehled**

<b>Přehled</b>	
<b>XPS 13 9305</b>	
Verze systému BIOS	Zobrazuje číslo verze programu BIOS.
Výrobní číslo	Zobrazuje výrobní číslo počítače
Inventární štítek	Zobrazuje inventární štítek počítače
Datum výroby	Zobrazuje datum výroby počítače.
Datum nabytí vlastnictví	Zobrazuje datum nabytí vlastnictví počítače.
Kód express service code	Zobrazuje kód express service code počítače.
Číslo vlastníka	Zobrazuje číslo majitele počítače
Podepsaná aktualizace firmwaru	Zobrazuje, zdali je povolena podepsaná aktualizace firmwaru. Výchozí hodnota: Povoleno
<b>BATERIE</b>	
Primární	Zobrazuje primární baterii.
Úroveň nabití baterie	Zobrazí úroveň nabití baterie.
Stav baterie	Zobrazí stav baterie.

**Tabulka 5. Možnosti nástroje Nastavení systému – nabídka Přehled (pokračování)**

<b>Přehled</b>	
Stav	Zobrazí stav baterie.
Napájecí adaptér	Zobrazuje, zdali je připojený napájecí adaptér. Je-li připojen, zobrazí typ napájecího adaptéru.
<b>PROCESOR</b>	
Typ procesoru	Zobrazuje typ procesoru.
Maximální taktovací rychlost	Zobrazí maximální taktovací rychlost procesoru.
Minimální taktovací rychlost	Zobrazí minimální taktovací rychlost procesoru.
Současná taktovací rychlost	Zobrazí aktuální taktovací rychlost procesoru.
Počet jader	Zobrazí počet jader procesoru.
ID procesoru	Zobrazí identifikační kód procesoru.
Cache L2 procesoru	Zobrazí velikost cache L2 procesoru.
Cache L3 procesoru	Zobrazí velikost cache L3 procesoru.
Verze mikrokódu	Zobrazuje verzi mikrokódu.
Funkce Intel Hyper-Threading	Zobrazí informaci, zda má procesor funkci Hyper-Threading (HT).
64bitová technologie	Zobrazí informaci, zda je použita 64bitová technologie/
<b>PAMĚŤ</b>	
Nainstalovaná paměť	Zobrazí celkovou velikost nainstalované paměti počítače.
Dostupná paměť	Zobrazí celkovou dostupnou velikost paměti počítače.
Rychlost paměti	Zobrazí takt paměti.
Kanálový režim paměti	Zobrazí informaci, zda je využíván jednokanálový nebo dvoukanálový režim
Paměťová technologie	Zobrazí technologii použitou v paměti.
<b>ZAŘÍZENÍ</b>	
Typ panelu	Zobrazí typ panelu počítače.
Ovladač videa	Zobrazí informace o integrované grafické kartě v počítači.
Paměť grafické karty	Zobrazí informace o grafické paměti v počítači.
Zařízení Wi-Fi	Zobrazí zařízení Wi-Fi nainstalované v počítači.
Nativní rozlišení	Zobrazí nativní rozlišení počítače.
Verze systému BIOS videa	Zobrazí videoverzi systému BIOS v počítači.
Řadič zvuku	Zobrazí informace o řadiči zvuku použitém v počítači.
Zařízení Bluetooth	Zobrazí, zda je v počítači nainstalované zařízení Bluetooth.
Funkce průchodu adresy MAC	Zobrazí adresu MAC průchodu videa.

**Tabulka 6. Možnosti Nastavení systému – nabídka Konfigurace systému**

<b>Konfigurace bootování</b>	
<b>Režim bootování: pouze UEFI</b>	Zobrazí režim spouštění tohoto počítače.
Sekvence spuštění	Zobrazí sekvenci spuštění systému.
<b>Spouštění z karty Secure Digital (SD)</b>	Povolí nebo zakáže spouštění z karty Secure Digital.  Možnost Povolit spouštění z karty Secure Digital (SD) je ve výchozím nastavení povolena.



**Tabulka 6. Možnosti Nastavení systému – nabídka Konfigurace systému (pokračování)**

<b>Konfigurace bootování</b>	
<b>Bezpečné bootování</b>	
Povolit bezpečné bootování	Povolí nebo zakáže spouštění počítače pouze pomocí ověřeného spouštěcího softwaru. Výchozí hodnota: Vypnuto <b>i</b> <b>POZNÁMKA:</b> Aby bylo možno aktivovat funkci Bezpečné spouštění, musí být počítač v režimu UEFI Boot Mode a možnost Povolit starší paměti ROM musí být vypnuta.
Secure Boot Mode	Volí provozní režim funkce Bezpečné spouštění. Výchozí hodnota: režim Deployed <b>i</b> <b>POZNÁMKA:</b> Režim Deployed je třeba zvolit pro běžný provoz funkce Bezpečné spouštění.
<b>Expert Key Management</b>	
Povolit vlastní režim	Povolí nebo zakáže upravovat databáze bezpečnostních klíčů PK, KEK, db a dbx. Výchozí hodnota: Vypnuto
Vlastní režim správy klíčů	Slouží k zadání vlastních hodnot pro odbornou správu klíčů. Výchozí hodnota: PK

**Tabulka 7. Možnosti nástroje Nastavení systému – nabídka Integrovaná zařízení**

<b>Integrovaná zařízení</b>	
<b>Datum a čas</b>	
Datum	Nastaví datum v počítači ve formátu mm/dd/yyyy. Změny data se uplatní okamžitě.
Čas	Nastaví čas v počítači ve 24hodinovém formátu hh/mm/ss. Je možné přepínat mezi 12hodinovým a 24hodinovým formátem. Změny času se uplatní okamžitě.
<b>Konfigurace adaptéru Thunderbolt</b>	Slouží k povolení a zakázání spouštění ze zařízení úložišť USB, jako je externí pevný disk, optická jednotka nebo disk USB. Ve výchozím nastavení je možnost Enable External USB Ports povolena. Ve výchozím nastavení je možnost Enable USB Boot Support povolena.
Povolit podporu spouštění ze zařízení Thunderbolt	Povolí nebo zakáže podporu spouštění ze zařízení Thunderbolt. Výchozí hodnota: Vypnuto
Povolit moduly Thunderbolt (a PCIe za rozhraním TBT) před spuštěním	Povolí nebo zakáže připojení zařízení PCIe skrze adaptér Thunderbolt v době před spuštěním. Výchozí hodnota: Vypnuto
<b>Kamera</b>	
Povolit kameru	Povolí nebo zakáže kameru. Ve výchozím nastavení je zvolena možnost Povolit kameru.
<b>Zvuk</b>	
Povolit zvuk	Povolí nebo zakáže všechny ovladače integrovaného audia. Výchozí hodnota: Zapnuto
Povolit mikrofon	Povolí nebo zakáže mikrofon. Ve výchozím nastavení je zvolena možnost Povolit mikrofon.
Povolit interní reproduktor	Povolí nebo zakáže interní reproduktor.

**Tabulka 7. Možnosti nástroje Nastavení systému – nabídka Integrovaná zařízení (pokračování)**

<b>Integrovaná zařízení</b>	
	Ve výchozím nastavení je možnost Enable Internal Speaker povolena.
<b>USB configuration (Konfigurace USB)</b>	
Povolit podporu funkce spuštění USB	Slouží k povolení a zakázání spuštění ze zařízení úložišť USB, jako je externí pevný disk, optická jednotka nebo disk USB.
Povolit externí porty USB	Slouží k povolení a zakázání spuštění ze zařízení úložiště USB připojeného k externímu portu USB.

**Tabulka 8. Možnost nástroje Nastavení systému – nabídka Úložiště**

<b>Úložiště</b>	
<b>bSATA/</b>	
SATA	Konfiguruje provozní režim integrovaného řadiče pevných disků SATA. Výchozí hodnota: Zakázáno
<b>Rozhraní úložiště</b>	
Disk SSD M.2 PCIe	Povolí nebo zakáže disk SSD M.2 PCIe. Výchozí hodnota: Zapnuto
<b>Informace o discích</b>	
Disk SSD M.2 PCIe	Povolí nebo zakáže disk SSD M.2 PCIe. Výchozí hodnota: Zapnuto
<b>Povolit MediaCard</b>	
	Povolí zapnutí nebo vypnutí všech mediálních karet nebo nastavení mediální karty do režimu určeného pouze ke čtení. Možnost Povolit kartu Secure Digital (SD) je ve výchozím nastavení povolena.

**Tabulka 9. Možnost nástroje Nastavení systému – nabídka Displej**

<b>Displej</b>	
<b>Jas displeje</b>	
Jas při napájení z baterie	Nastaví jas obrazovky, když počítač běží na baterie. Výchozí: 50
Jas při napájení střídavým proudem	Nastaví jas obrazovky, když je k počítač napájen střídavým proudem. Výchozí: 100
<b>Dotyková obrazovka</b>	
Dotyková obrazovka	Slouží k povolení a zakázání dotykové obrazovky. Výchozí hodnota: Zapnuto
<b>Logo na celou obrazovku</b>	
Logo na celou obrazovku	Povolí nebo zakáže počítači zobrazit logo na celou obrazovku, jestliže obrázek odpovídá rozlišení obrazovky. Výchozí hodnota: Vypnuto

**Tabulka 10. Možnosti nástroje Nastavení systému – nabídka Připojení**

<b>Připojení</b>	
<b>Povolit bezdrátové zařízení</b>	Slouží k povolení a zakázání interních zařízení WLAN/Bluetooth.

**Tabulka 10. Možnosti nástroje Nastavení systému – nabídka Připojení (pokračování)**

<b>Připojení</b>	
	<p>Ve výchozím nastavení je zvolena možnost WLAN.</p> <p>Ve výchozím nastavení je zvolena možnost Bluetooth.</p>
<b>Povolit UEFI Network Stack</b>	
Povolit UEFI Network Stack	<p>Povolí nebo zakáže síťový zásobník UEFI.</p> <p>Výchozí hodnota: Zapnuto</p>



**Tabulka 11. Možnost nástroje Nastavení systému – nabídka Napájení**

<b>Napájení</b>	
<b>Konfigurace baterie</b>	
Konfigurace baterie	<p>Povolí provoz počítače na baterie v době vysokého tarifu. Pomocí níže uvedených možností je možné zabránit napájení počítače střídavým proudem v určitých časech během dne.</p> <p>Výchozí hodnota: Adaptivní Nastavení baterie se optimálně přizpůsobí na základě vašeho typického způsobu používání baterie.</p>
<b>Pokročilé konfigurace</b>	
Povolit pokročilou konfiguraci nabíjení baterie	<p>Slouží k povolení pokročilé konfigurace nabíjení baterie od začátku dne do udaného pracovního období. Režim Pokročilé nabíjení baterie maximalizuje životnost baterie při zachování podpory náročného používání během pracovního dne.</p> <p>Výchozí hodnota: Vypnuto</p>
<b>Energetická špička</b>	
Povolit funkci Peak Shift	<p>Povolí provoz počítače na baterie v době vysokého tarifu.</p> <p>Výchozí hodnota: Vypnuto</p>
<b>Funkce Regulace teploty</b>	
Funkce Regulace teploty	<p>Upravuje výkon, hlučnost a teplotu systému.</p> <p>Výchozí: Optimalizováno. Standardní nastavení vyrovnaného výkonu, hlučnosti a teploty.</p>
<b>Podpora probuzení prostřednictvím USB</b>	
Probuzení na doku USB-C Dell	<p>Povolí, aby připojení doku Dell USB C probudilo počítač z pohotovostního režimu.</p> <p>Výchozí hodnota: Zapnuto</p>
<b>Blokovat režim spánku</b>	
Blokovat režim spánku	<p>Zablokuje přechod počítače do režimu spánku (S3) v operačním systému.</p> <p>Výchozí hodnota: Vypnuto</p> <p><b>i</b> <b>POZNÁMKA:</b> Je-li povoleno, počítač nepřejde do režimu spánku, funkce Intel Rapid Start se automaticky zakáže a možnost napájení v operačním systému bude prázdná, jestliže byla nastavena na režim spánku.</p>
<b>Spínač víka</b>	
Povolit přepínač víka	<p>Povolí nebo zakáže spínač víka.</p>
Spuštění při otevření víka	<p>Umožňuje spuštění vypnutého počítače při otevření víka.</p> <p>Výchozí hodnota: Zapnuto</p>
<b>Technologie Intel Speed Shift</b>	
	<p>Povolí nebo zakáže podporu technologie Intel Speed Shift. Při povolení umožňuje operačnímu systému automaticky vybírat odpovídající výkon procesoru.</p>

**Tabulka 11. Možnost nástroje Nastavení systému – nabídka Napájení (pokračování)**

<b>Napájení</b>	
Výchozí hodnota: Zapnuto	

**Tabulka 12. Možnosti nástroje Nastavení systému – nabídka Zabezpečení**

<b>Zabezpečení</b>	
<b>TPM 2.0 Security On</b>	
Obejití PPI pro povolovací příkazy	Povolí nebo zakáže operačnímu systému přeskočit uživatelské výzvy rozhraní systému BIOS PPI (Physical Presence Interface) při zadání příkazu k povolení a aktivaci TPM PPI.  Výchozí hodnota: Vypnuto
Obejití PPI pro zakazovací příkazy	Povolí nebo zakáže operačnímu systému přeskočit uživatelské výzvy rozhraní systému BIOS PPI při zadání příkazu k zakázání a deaktivaci TPM PPI.  Výchozí hodnota: Vypnuto
TPM 2.0 Security On	Určuje, zdali je modul TPM (Trusted Platform Model) viditelný v operačním systému.  Výchozí hodnota: Zapnuto
Povolit atestaci	Umožňuje ovládat, zdali je v operačním systému k dispozici hierarchie podpory TPM. Zakázáním tohoto nastavení se omezí možnost používat TPM pro operace podpisu.  Výchozí hodnota: Zapnuto
Povolit ukládání klíče	Umožňuje ovládat, zdali je v operačním systému k dispozici hierarchie podpory TPM. Zakázáním tohoto nastavení se omezí možnost použít modul TPM pro ukládání dat majitele.  Výchozí hodnota: Zapnuto
SHA-256	Povolí nebo zakáže systému BIOS a modulu TPM používat hashovací algoritmus SHA-256 kvůli rozšíření měření do TPM PCR během spouštění systému BIOS.  Výchozí hodnota: Zapnuto
Vyčistit	Povolí nebo zakáže počítači vymazat informace o vlastníkovi nástroje PTT a vrátí PTT do výchozího stavu.  Výchozí hodnota: Vypnuto
Obejití PPI pro mazací příkazy	Povolí nebo zakáže operačnímu systému přeskočit uživatelské výzvy rozhraní systému BIOS PPI (Physical Presence Interface) při zadání příkazu vymazání.  Výchozí hodnota: Vypnuto
Stav TPM	Povolí nebo zakáže modul TPM. Jde o běžný provozní stav modulu TPM, pokud chcete používat celou škálu jeho možností.  Výchozí hodnota: Povoleno
<b>Omezení zabezpečení SMM</b>	
Omezení zabezpečení SMM	Povoluje nebo zakazuje dodatečné ochrany proti omezení bezpečnosti UEFI SMM.  Výchozí hodnota: Vypnuto   <b>POZNÁMKA:</b> Tato funkce může způsobit problémy s kompatibilitou nebo ztrátu funkcionality pro určité starší nástroje nebo aplikace.
<b>Vymazat data při příštím spuštění</b>	
Spustit mazání dat	 <b>VÝSTRAHA:</b> Operace bezpečného vymazání dat smaže informace tak, že je nelze zrekonstruovat.

**Tabulka 12. Možnosti nástroje Nastavení systému – nabídka Zabezpečení (pokračování)**

<b>Zabezpečení</b>	
	Je-li tato funkce povolena, systém BIOS nastaví cyklus mazání dat pro úložná zařízení připojená k základní desce na další restart. Výchozí hodnota: Vypnuto
<b>Produkty Absolute</b>	
Produkty Absolute	Povolí, zakáže nebo trvale zakáže rozhraní modulu BIOS v rámci volitelné služby Absolute Persistence Module společnosti Absolute Software. Výchozí hodnota: Povoleno
<b>Zabezpečení UEFI Boot Path</b>	
Zabezpečení UEFI Boot Path	Povolí či zakáže, aby systém během zavádění pomocí cesty UEFI Boot Path z nabídky spouštění F12 vyzval uživatele k zadání hesla správce. Výchozí hodnota: Always, Except Internal HDD

**Tabulka 13. Možnosti nástroje Nastavení systému – nabídka Hesla**

<b>Hesla</b>	
<b>Heslo správce</b>	Nastavuje, mění nebo odstraňuje heslo správce (někdy se nazývá také heslo „nastavení“).
<b>Systémové heslo</b>	Umožňuje nastavit, změnit a odstranit systémové heslo.
<b>Konfigurace hesla</b>	
Velké písmeno	Povolí nebo zakáže požadavek na nejméně jedno velké písmeno. Výchozí hodnota: Vypnuto
Malé písmeno	Povolí nebo zakáže požadavek na nejméně jedno malé písmeno. Výchozí hodnota: Vypnuto
Číslice	Povolí nebo zakáže požadavek na nejméně jednu číslici. Výchozí hodnota: Vypnuto
Speciální znak	Povolí nebo zakáže požadavek na nejméně jeden speciální znak. Výchozí hodnota: Vypnuto
Minimální počet znaků	Udává minimální povolený počet znaků v hesle. Výchozí: 4
<b>Vynechání hesla</b>	
Vynechání hesla	Slouží k přemostění výzvy k zadání systémového (spouštěcího) hesla a hesla interního pevného disku při restartu počítače. Výchozí hodnota: Zakázáno
<b>Změny hesla</b>	
Povolit změny hesla bez správce	Povolí nebo zakáže uživateli měnit heslo k systému a heslo k pevnému disku, aniž by bylo nutné zadávat heslo správce. Výchozí hodnota: Zapnuto
<b>Zámek správcovského nastavení</b>	
Povolit zámek správcovské konfigurace	Povolí nebo zakáže uživateli přístup k nastavení systému BIOS, když je nastaveno heslo správce. Výchozí hodnota: Vypnuto

**Tabulka 13. Možnosti nástroje Nastavení systému – nabídka Hesla (pokračování)**

<b>Hesla</b>	
<b>Zámek hlavního hesla</b>	
Povolit zámek hlavního nastavení	Slouží k zapnutí a vypnutí podpory hlavního hesla Výchozí hodnota: Vypnuto

**Tabulka 14. Možnosti nástroje Nastavení systému – nabídka Aktualizace, obnovení**

<b>Aktualizace, obnovení</b>	
<b>Aktualizace firmwaru kapsle UEFI</b>	
Povolit aktualizace firmwaru UEFI Capsule	Aktivuje nebo deaktivuje aktualizace operačního systému BIOS prostřednictvím aktualizčních balíčků kapsle UEFI. Výchozí hodnota: Zapnuto
<b>Obnova systému BIOS z pevného disku</b>	
Obnova systému BIOS z pevného disku	Povolí počítači obnovení ze špatného obrazu systému BIOS za předpokladu, že část Boot Block je nedotčená a funkční. Výchozí hodnota: Zapnuto  <b>i</b> <b>POZNÁMKA:</b> Nástroj BIOS Recovery je určen k opravám hlavního bloku systému BIOS a nelze jej použít, pokud je část Boot Block poškozená. Kromě toho nebude tato funkce fungovat, pokud došlo k poškození ovladače EC, ME nebo potížím s hardwarem. Obraz pro obnovení musí existovat na nezašifrované části disku.
<b>Downgrade systému BIOS</b>	
Povolit downgrade systému BIOS	Možnost obnovit předchozí verzi firmwaru systému. Výchozí hodnota: Zapnuto
<b>Obnovení operačního systému SupportAssist</b>	
Obnovení operačního systému SupportAssist	Slouží k povolení a zakázání průběhu zavádění pro nástroj SupportAssist OS Recovery v případě některých chyb systému. Výchozí hodnota: Zapnuto
<b>BIOSConnect</b>	
BIOSConnect	Povolí nebo zakáže obnovu operačního systému cloudové služby, jestliže se nespustí hlavní operační systém a počet chyb je větší nebo roven hodnotě zadané v parametru Práh automatického obnovení operačního systému. Výchozí hodnota: Zapnuto
<b>Práh automatického obnovení operačního systému Dell</b>	
Práh automatického obnovení operačního systému Dell	Řídí automatický průběh zavádění systému pro konzoli rozlišení systému SupportAssist a pro nástroj obnovy operačního systému Dell. Výchozí: 2

**Tabulka 15. Možnosti nástroje Nastavení systému – nabídka Správa systému**

<b>Správa systému</b>	
<b>Výrobní číslo</b>	
Výrobní číslo	Zobrazuje výrobní číslo počítače
<b>Inventární štítek</b>	

**Tabulka 15. Možnosti nástroje Nastavení systému – nabídka Správa systému (pokračování)**

<b>Správa systému</b>	
Inventární štítek	Vytvoří inventární štítek, který může správce IT použít k jedinečné identifikaci konkrétního systému. Po nastavení v systému BIOS nelze inventární štítek měnit.
<b>Povolení automatického zapnutí</b>	
Zapnutí při obnovení napájení	Povolí zapnutí a spuštění počítače při napájení střídavým proudem. Výchozí hodnota: Vypnuto
<b>Zapnutí při připojení k LAN</b>	
Zapnutí při připojení k LAN	Povolí nebo zakáže zapnutí počítače prostřednictvím speciálního signálu LAN. Výchozí hodnota: Zakázáno
<b>Čas automatického zapnutí</b>	
Čas automatického zapnutí	Povolí automatické zapnutí počítače v definovaných dnech a časech. Výchozí hodnota: Zakázáno. Systém se automaticky nespustí.

**Tabulka 16. Možnosti nástroje Nastavení systému – nabídka Klávesnice**

<b>Klávesnice</b>	
<b>Možnosti zamknutí funkční klávesy</b>	
Možnosti zamknutí funkční klávesy	Slouží k povolení a zakázání režimu zámku Fn. Výchozí hodnota: Zapnuto
Režim zamčení	Výchozí hodnota: Sekundární režim zamčení Sekundární režim zamčení = Je-li zvolena tato možnost, klávesy F1–F12 naskenují kód pro svoje sekundární funkce.
<b>Osvětlení klávesnice</b>	
Osvětlení klávesnice	Slouží ke konfiguraci provozního režimu funkce podsvícení klávesnice. Výchozí hodnota: Jas Povolí osvětlení klávesnice se 100% jasnem.
<b>Časový limit podsvícení klávesnice při napájení ze sítě</b>	
Časový limit podsvícení klávesnice při napájení ze sítě	Nastaví časový limit podsvícení klávesnice, když je k počítači připojen napájecí adaptér. Hodnota časového limitu podsvícení klávesnice se projeví pouze při povoleném podsvícení. Výchozí hodnota: 10 sekund
<b>Časový limit podsvícení klávesnice při napájení z baterie</b>	
Časový limit podsvícení klávesnice při napájení z baterie	Nastaví časový limit podsvícení klávesnice, když počítač běží na baterie. Hodnota časového limitu podsvícení klávesnice se projeví pouze při povoleném podsvícení. Výchozí hodnota: 10 sekund

**Tabulka 17. Možnosti nástroje Nastavení systému – nabídka Chování před spuštěním**

<b>Chování před bootováním</b>	
<b>Varování adaptéru</b>	
Povolit varovné zprávy dokování	Povolí nebo zakáže varovné zprávy pro dok. Výchozí hodnota: Zapnuto
<b>Varování a chyby</b>	
Varování a chyby	Volba akce, když dojde k varování nebo chybě během spouštění.

**Tabulka 17. Možnosti nástroje Nastavení systému – nabídka Chování před spuštěním (pokračování)**

<b>Chování před bootováním</b>	
	<p>Výchozí hodnota: Pohotovost při varování nebo chybě Při zjištění výstrahy nebo chyby zastaví, zobrazí výzvu a vyčká na reakci uživatele.</p> <p> <b>POZNÁMKA:</b> Chyby považované za zásadní pro provoz hardwaru vždy způsobí zastavení počítače.</p>
<b>Varování USB-C</b>	
Povolit varovné zprávy dokování	<p>Povolí nebo zakáže varovné zprávy pro dok.</p> <p>Výchozí hodnota: Zapnuto</p>
<b>Fastboot</b>	
Fastboot	<p>Nastaví rychlost procesu spouštění UEFI.</p> <p>Výchozí hodnota: Úplná Provede se úplná inicializace hardwaru a konfigurace při zavádění.</p>
<b>Prodloužit čas BIOS POST</b>	
Prodloužit čas BIOS POST	<p>Nastaví čas načítání testu POST (Power-On Self-Test) v systému BIOS.</p> <p>Výchozí hodnota: 0 sekund</p>
<b>Průchod adresou MAC</b>	
Průchod adresou MAC	<p>Nahrazuje externí adresu NIC MAC v podporovaném doku nebo donglu zvolenou adresou MAC z počítače.</p> <p>Výchozí hodnota: Unikátní systémová adresa MAC</p>
<b>Myš / dotyková podložka</b>	
Myš / dotyková podložka	<p>Určuje, jak systém zachází se vstupy myši a dotykové podložky.</p> <p>Výchozí hodnota: Dotyková podložka a myš PS/2 Je-li připojena externí myš s rozhraním PS/2, ponechte integrovanou dotykovou podložku povolenou.</p>

**Tabulka 18. Možnosti nástroje Nastavení systému – nabídka Virtualizace**

<b>Virtualizace</b>	
<b>Technologie Intel Virtualization</b>	
Povolí technologii Intel Virtualization (VT).	<p>Povolí počítači spustit monitor virtuálního stroje (VMM).</p> <p>Výchozí hodnota: Zapnuto</p>
<b>VT pro Direct I/O</b>	
Povolit technologii Intel VT pro přímý vstup a výstup	<p>Povolí počítači spouštět virtualizační technologii pro přímý vstup a výstup (VT-d). VT-d je metoda společnosti Intel, která poskytuje virtualizaci pro vstup a výstup mapy paměti.</p> <p>Výchozí hodnota: Zapnuto</p>

**Tabulka 19. Možnosti nástroje Nastavení systému – nabídka Výkon**

<b>Výkon</b>	
<b>Multi jádrová podpora</b>	
Aktivní jádra	<p>Mění počet jader procesoru dostupných pro operační systém. Výchozí hodnota je nastavena na maximální počet jader.</p> <p>Výchozí hodnota: Všechna jádra</p>
<b>Intel SpeedStep</b>	



**Tabulka 19. Možnosti nástroje Nastavení systému – nabídka Výkon (pokračování)**

<b>Výkon</b>	
Povolit technologii Intel SpeedStep	Povolí nebo zakáže technologii Intel SpeedStep dynamicky upravovat napětí procesoru a frekvenci jádra, což snižuje průměrnou spotřebu energie a tvorbu tepla. Výchozí hodnota: Zapnuto
<b>Povolit řízení stavů C</b>	Povolí nebo zakáže procesoru vstupovat do režimů nízké spotřeby a ukončovat je. Výchozí hodnota: Zapnuto
<b>Technologie Intel Turbo Boost</b>	
Povolit technologii Intel Turbo Boost	Povolí nebo zakáže režim procesoru Intel TurboBoost. Je-li povoleno, ovladač Intel TurboBoost zvýší výkon procesoru nebo grafického procesoru. Výchozí hodnota: Zapnuto
<b>Technologie Intel Hyper-Threading</b>	
Povolit technologii Intel Hyper-Threading	Povolí nebo zakáže režim procesoru Intel Hyper-Threading. Je-li povolen, zvyšuje režim Hyper-Threading efektivitu zdrojů procesoru, když na jednotlivých jádrech běží více vláken. Výchozí hodnota: Zapnuto

**Tabulka 20. Možnosti nástroje Nastavení systému – nabídka Systémové protokoly**

<b>Systémové protokoly</b>	
<b>Protokol událostí BIOS</b>	
Vymaže protokol událostí systému BIOS.	Zvolte možnost ponechat nebo vymazat události systému BIOS. Výchozí hodnota: Zachovat
<b>Protokol tepelných událostí</b>	
Vymaže protokol tepelných událostí.	Zvolte možnost ponechat nebo vymazat teplotní události. Výchozí hodnota: Zachovat
<b>Protokol událostí napájení</b>	
Vymaže protokol událostí NAPÁJENÍ.	Zvolte možnost ponechat nebo vymazat události napájení. Výchozí hodnota: Zachovat

## Vymazání nastavení CMOS

 **VÝSTRAHA:** Vymazáním nastavení CMOS resetujete nastavení systému BIOS v počítači.

1. Sejměte [spodní kryt](#).
2. Odpojte kabel baterie od základní desky.
3. Vyjměte [knoflíkovou baterii](#).
4. Počkejte jednu minutu.
5. Vložte [knoflíkovou baterii](#).
6. Připojte kabel baterie k základní desce.
7. Nasad'te [spodní kryt](#).

# Vymazání hesla k systému BIOS (nastavení systému) a systémových hesel

Potřebujete-li vymazat systémové heslo nebo heslo k systému BIOS, kontaktujte technickou podporu společnosti Dell dle popisu na webové stránce [www.dell.com/contactdell](http://www.dell.com/contactdell).

 **POZNÁMKA:** Více informací o způsobu resetování hesel k systému Windows nebo k určité aplikaci naleznete v dokumentaci k systému Windows nebo k dané aplikaci.

## Diagnostika SupportAssist

Diagnostika SupportAssist (dříve známá jako diagnostika ePSA) provádí celkovou kontrolu hardwaru. Diagnostika SupportAssist je integrována do systému BIOS a je spouštěna interně tímto systémem. Diagnostika SupportAssist poskytuje sadu možností pro konkrétní zařízení nebo jejich skupiny. Umožňuje:

- Spouštět testy automaticky nebo v interaktivním režimu.
- Opakovat testy
- Zobrazit nebo ukládat výsledky testů
- Procházet testy, zavádět dodatečné možnosti testů a zprostředkovávat dodatečné informace o zařízeních, u kterých test selhal.
- Prohlížet stavové zprávy s informacemi o úspěšném dokončení testu.
- Zobrazovat chybové zprávy, které indikují, zda byly během testu zjištěny problémy.

**POZNÁMKA:** Některé testy jsou určeny pro konkrétní zařízení a vyžadují zásah uživatele. Při provádění diagnostických testů buďte vždy přítomni u počítače.

Další informace naleznete v pasáži [Kontrola výkonu systému před spuštěním v aplikaci SupportAssist](#).

## Indikátory diagnostiky systému

### Indikátor stavu napájení a baterie

Indikátor stavu napájení a baterie indikuje stav napájení a baterie v počítači. Existují tyto stavy napájení:

**Svítil bíle:** napájecí adaptér je připojen a baterie je nabita na více než 5 %.

**Svítil žlutě:** počítač je napájen z baterie a ta je nabita na méně než 5 %.

#### Nesvítil:

- Napájecí adaptér je připojen a baterie je plně nabita.
- Počítač je napájen z baterie a ta je nabita na více než 5 %.
- Počítač je v režimu spánku, hibernace nebo je vypnutý.

Indikátor stavu napájení a baterie může blikat žlutě nebo bíle, v závislosti na předdefinovaných „kódech pípání“, které indikují různé závady.

Příklad: indikátor stavu napájení a baterie oranžově dvakrát zabliká, následuje pauza a potom zabliká třikrát bíle a následuje pauza. Tento vzor blikání 2, 3 pokračuje, dokud se počítač nevypne, což signalizuje, že nebyla detekována žádná paměť nebo RAM.

Následující tabulka ukazuje různé vzory signalizace indikátoru stavu napájení a baterie a související problémy.

**POZNÁMKA:** Následující diagnostické kódy indikátoru a doporučená řešení slouží servisním technikům společnosti Dell k odstraňování problémů. Odstraňování problémů a opravy byste měli provádět pouze po autorizaci nebo výzvě tým technické pomoci Dell. Na škody způsobené neoprávněným servisním zásahem se nevztahuje záruka společnosti Dell.

### Tabulka 21. Diagnostické signály indikátoru LED

Diagnostické signály indikátoru LED (žlutá, bílá)	Popis problému	Doporučená řešení
2, 1	Selhání procesoru	Vložte základní desku.
2, 2	Základní deska: selhání systému BIOS nebo paměti ROM (Read-Only Memory)	Aktualizujte systém BIOS na nejnovější verzi. Pokud problém přetrvává, vyměňte základní desku.
2, 3	Nezjištěna žádná paměť nebo RAM (Random-Access Memory)	Ověřte, že je paměťový modul správně nainstalován. Pokud problém přetrvává, vyměňte paměťový modul.

**Tabulka 21. Diagnostické signály indikátoru LED (pokračování)**

Diagnostické signály indikátoru LED (žlutá, bílá)	Popis problému	Doporučená řešení
2, 4	Selhání paměti nebo RAM (Random-Access Memory)	Resetujte a prohodte paměťové moduly mezi sloty. Pokud problém přetrvává, vyměňte paměťový modul.
2, 5	Nainstalovaná neplatná paměť	Resetujte a prohodte paměťové moduly mezi sloty. Pokud problém přetrvává, vyměňte paměťový modul.
2, 6	Chyba základní desky nebo čipové sady	Aktualizujte systém BIOS na nejnovější verzi. Pokud problém přetrvává, vyměňte základní desku.
2, 7	Selhání displeje – zpráva systému SBIOS	Aktualizujte systém BIOS na nejnovější verzi. Pokud problém přetrvává, vyměňte základní desku.
3, 1	Selhání knoflíkové baterie	Zkontrolujte připojení baterie CMOS. Pokud problém přetrvává, vyměňte baterii RTC.
3, 2	Chyba rozhraní PCI / grafické karty / čipu	Vložte základní desku.
3, 3	Bitová kopie pro obnovení systému nebyla nalezena.	Aktualizujte systém BIOS na nejnovější verzi. Pokud problém přetrvává, vyměňte základní desku.
3, 4	Bitová kopie pro obnovení systému byla nalezena, ale je neplatná.	Aktualizujte systém BIOS na nejnovější verzi. Pokud problém přetrvává, vyměňte základní desku.
3, 5	Závada napájecí větve	Sekvenční selhání napájení vestavěného řadiče EC. Pokud problém přetrvává, vyměňte základní desku.
3, 6	Neúplná aktualizace systému BIOS	Systém SBIOS zjistil poškození paměti flash. Pokud problém přetrvává, vyměňte základní desku.
3, 7	Chyba rozhraní Management Engine (ME)	Překročení časového limitu při čekání na odpověď ME na zprávu HECI. Pokud problém přetrvává, vyměňte základní desku.

## Obnovení operačního systému

Jestliže se počítač ani opakovaných pokusech nemůže spustit do operačního systému, automaticky se spustí nástroj Dell SupportAssist OS Recovery.

Dell SupportAssist OS Recovery je samostatný nástroj, který se do počítačů Dell instaluje společně s operačním systémem Windows 10. Obsahuje nástroje pro diagnostiku a odstraňování problémů, k nimž může dojít předtím, než se počítač spustí do operačního systému. Umožňuje zjistit problémy s hardwarem, opravit počítač, provést zálohování souborů nebo obnovit počítač do továrního nastavení.

Nástroj lze také stáhnout ze stránek podpory společnosti Dell a vyřešit problémy s počítačem v případě, že se jej nepodaří spustit do primárního operačního systému kvůli problémům se softwarem nebo hardwarem.

Více informací o nástroji Dell SupportAssist OS Recovery naleznete v příručce *Dell SupportAssist OS Recovery User's Guide* na stránkách [www.dell.com/support](http://www.dell.com/support).

## Aktualizace systému BIOS

Aktualizaci systému BIOS je vhodné provést v případě, že je k dispozici jeho nová verze, nebo v případě výměny základní desky.

Postup aktualizace systému BIOS:

1. Zapněte počítač.
2. Přejděte na web [www.dell.com/support](http://www.dell.com/support).
3. Klikněte na možnost **Product Support (Podpora k produktu)**, zadejte výrobní číslo počítače a klikněte na možnost **Submit (Odeslat)**.

 **POZNÁMKA:** Pokud výrobní číslo nemáte k dispozici, použijte funkci automatického rozpoznání nebo ručně vyhledejte model počítače.

4. Klikněte na možnost **Drivers & Downloads (Ovladače a stahování) > Find it myself (Najdu to sám)**.
5. Vyberte operační systém nainstalovaný v počítači.
6. Přejděte na stránce dolů a rozbalte možnost **BIOS (Systém BIOS)**.
7. Klikněte na odkaz **Download (Stáhnout)** a stáhněte si nejnovější verzi systému BIOS pro váš počítač.
8. Po dokončení stahování přejděte do složky, kam jste soubor s aktualizací systému BIOS uložili.
9. Dvakrát klikněte na ikonu souboru s aktualizací systému BIOS a postupujte podle pokynů na obrazovce.

## Aktualizace systému BIOS (USB klíč)

1. Postupujte podle kroků 1 až 7 v části „Aktualizace systému BIOS“ a stáhněte si nejnovější aktualizací soubor pro systém BIOS.
2. Vytvořte spustitelnou jednotku USB. Další informace najdete v článku znalostní báze [SLN143196](#) na adrese [www.dell.com/support](http://www.dell.com/support).
3. Zkopírujte aktualizací soubor systému BIOS na spustitelnou jednotku USB.
4. Připojte spustitelnou jednotku USB k počítači, který potřebuje aktualizaci systému BIOS.
5. Restartujte počítač a během zobrazení loga Dell na obrazovce stiskněte klávesu **F12**.
6. Spusťte počítač z jednotky USB z nabídky – **One Time Boot Menu (Jednorázová nabídka spuštění)**.
7. Zadejte název aktualizací souboru systému BIOS a stiskněte klávesu **Enter**.
8. Zobrazí se nástroj **BIOS Update Utility (Nástroj pro aktualizaci systému BIOS)**. Aktualizaci systému BIOS dokončete podle pokynů na obrazovce.

## Možnosti záložních médií a obnovy

Doporučuje se vytvořit jednotku pro obnovení, s níž lze vyřešit potíže a problémy, které se mohou v systému Windows objevit. Společnost Dell nabízí několik možností pro obnovení operačního systému Windows v počítači Dell. Chcete-li získat více informací, přejděte na stránku [Média pro zálohování a možnosti společnosti Dell pro obnovení systému Windows](#).

## Odstranění zbytkové statické elektřiny (úplný reset)

Flea power je zbytková statická elektřina, která zůstává v počítači i po jeho vypnutí a vyjmutí baterie.

Z bezpečnostních důvodů a kvůli ochraně citlivých elektronických součástí počítače je třeba před demontáží nebo výměnou jakékoli součásti počítače odstranit statickou elektřinu.

Odstranění statické elektřiny, známé také jako „úplný reset“, je rovněž běžný krok při odstraňování problémů, jestliže se počítač nezapíná nebo nespouští do operačního systému.

### Postup odstranění zbytkové statické elektřiny (úplný reset)

1. Vypněte počítač.
2. Odpojte napájecí adaptér od počítače.
3. Sejměte spodní kryt.
4. Vyjměte baterii.
5. Stisknutím a podržením vypínače po dobu 20 sekund vybijte statickou elektřinu.
6. Nainstalujte baterii.
7. Nasad'te spodní kryt.
8. Připojte napájecí adaptér do počítače.
9. Zapněte počítač.

 **POZNÁMKA:** Více informací o úplném resetování naleznete v článku znalostní databáze [SLN85632](#) na adrese [www.dell.com/support/home/cs-cz](http://www.dell.com/support/home/cs-cz).

# Cyklus napájení sítě WiFi

Pokud počítač nemůže přistupovat k internetu kvůli problému s konektivitou Wi-Fi, můžete provést restart napájení sítě Wi-Fi. Následující postup obsahuje kroky potřebné k provedení restartu napájení sítě Wi-Fi.

 **POZNÁMKA:** Někteří poskytovatelé internetového připojení poskytují kombinované zařízení modem-směrovač.



1. Vypněte počítač.
2. Vypněte modem.
3. Vypněte bezdrátový směrovač.
4. Počkejte 30 sekund.
5. Zapněte bezdrátový směrovač.
6. Zapněte modem.
7. Zapněte počítač.

# Nápověda a kontakt na společnost Dell

## Zdroje pro vyhledání nápovědy

Informace a nápovědu k produktům a službám Dell můžete získat v těchto zdrojích samoobslužné pomoci.

**Tabulka 22. Zdroje pro vyhledání nápovědy**

Zdroje pro vyhledání nápovědy	Umístění zdrojů
Informace o produktech a službách společnosti Dell	<a href="http://www.dell.com">www.dell.com</a>
Aplikace My Dell	
Tipy	
Kontaktujte oddělení podpory	V hledání Windows zadejte text <code>Contact Support</code> a poté stiskněte klávesu <code>Enter</code> .
Nápověda k operačnímu systému online	<a href="http://www.dell.com/support/windows">www.dell.com/support/windows</a>
Přístupujte ke špičkovým řešením, diagnostice, ovladačům a souborům ke stažení a získejte více informací o počítači prostřednictvím videí, návodů a dokumentů.	Počítač Dell má jedinečný identifikátor v podobě výrobního čísla nebo kódu Express Service Code. Chcete-li zobrazit relevantní podpůrné zdroje k počítači Dell, zadejte výrobní číslo nebo kód Express Service Code na stránce <a href="http://www.dell.com/support">www.dell.com/support</a> . Další informace o umístění výrobního čísla u vašeho počítače naleznete v části <a href="#">Vyhledání výrobního čísla u vašeho počítače</a> .
Články ze znalostní báze Dell ohledně různých problémů s počítačem.	<ol style="list-style-type: none"> <li>1. Přejděte na web <a href="http://www.dell.com/support">www.dell.com/support</a>.</li> <li>2. V liště nabídky na horní straně stránky vyberte možnost <b>Podpora &gt; Znalostní báze</b>.</li> <li>3. Do vyhledávacího pole na stránce Znalostní báze vložte klíčové slovo, téma nebo modelové číslo. Po kliknutí nebo ťuknutí na ikonu vyhledávání se zobrazí odpovídající články.</li> </ol>

## Kontaktování společnosti Dell

Informace o kontaktování společnosti Dell ohledně prodeje, technické podpory a záležitostí týkajících se zákaznického servisu naleznete na webu [www.dell.com/contactdell](http://www.dell.com/contactdell).

 **POZNÁMKA:** Dostupnost se liší v závislosti na zemi/oblasti a produktu a některé služby nemusí být ve vaší zemi/oblasti k dispozici.

 **POZNÁMKA:** Pokud nemáte aktivní internetové připojení, můžete najít kontaktní informace na nákupní faktuře, balicím seznamu, účtence nebo v katalogu produktů společnosti Dell.