



Uživatelská příručka

© Copyright 2020 HP Development Company, L.P.

Bluetooth je ochrannou známkou vlastněnou jejím majitelem, kterou společnost HP Inc. používá na základě licence. Intel, Celeron, Pentium a Thunderbolt jsou ochranné známky společnosti Intel Corporation nebo jejich dceřiných společností ve Spojených státech a/ nebo dalších zemích. Windows je registrovaná ochranná známka nebo ochranná známka společnosti Microsoft Corporation ve Spojených státech a/nebo dalších zemích. DisplayPort™ a logo DisplayPort™ jsou ochranné známky ve vlastnictví asociace Video Electronics Standards Association (VESA®) ve Spojených státech a dalších zemích. Miracast® je registrovaná ochranná známka asociace Wi-Fi Alliance.

Informace uvedené v této příručce se mohou změnit bez předchozího upozornění. Jediné záruky na produkty a služby společnosti HP jsou výslovně uvedeny v prohlášení o záruce, které je každému z těchto produktů a služeb přiloženo. Žádná ze zde uvedených informací nezakládá další záruky. Společnost HP není zodpovědná za technické nebo redakční chyby ani za opomenutí vyskytující se v tomto dokumentu.

První vydání: květen 2020

Číslo dokumentu: M06595-221

Důležité informace o produktu

Tato uživatelská příručka popisuje funkce, kterými je vybavena většina modelů. Může se stát, že některé funkce nebudou ve vašem počítači k dispozici.

Některé funkce nejsou dostupné ve všech edicích nebo verzích systému Windows. Aby bylo možné využívat všech výhod systému Windows, mohou systémy vyžadovat aktualizovaný a/nebo samostatně zakoupený hardware, ovladače či aktualizovaný systém BIOS. Systém Windows 10 se aktualizuje automaticky; tato funkce je vždy zapnuta. Mohou být účtovány poplatky poskytovatele internetových služeb a na aktualizace se časem mohou vztahovat další požadavky. Viz <http://www.microsoft.com>.

Nejnovější uživatelské příručky najdete na stránce <http://www.hp.com/support>; pro nalezení svého produktu postupujte podle pokynů. Poté vyberte položku **Uživatelské příručky**.

Podmínky použití softwaru

Instalací, kopírováním, stažením nebo jiným použitím jakéhokoli softwarového produktu předinstalovaného v tomto počítači vyjadřujete souhlas s tím, že budete dodržovat podmínky licenční smlouvy s koncovým uživatelem HP (EULA). Nepřijmete-li podmínky této licence, máte možnost vrácení celého nepoužitého produktu (hardwaru a softwaru) do 14 dnů oproti vrácení peněz, a to podle podmínek pro vrácení peněz prodejce.

S žádostmi o jakékoli další informace či o vrácení peněz za počítač se obraťte na svého prodejce.

Bezpečnostní upozornění

⚠ VAROVÁNÍ! Abyste snížili riziko úrazů způsobených teplem nebo přehřátí počítače, nepokládejte si počítač na klín a neblokujte větrací otvory počítače. Používejte počítač výhradně na rovném tvrdém povrchu. Dejte pozor, aby proudění vzduchu nebránil jiný pevný povrch, jako například tiskárna, ani měkký povrch, například polštáře, silné pokrývky nebo šaty. Do kontaktu měkkým povrchem, jako jsou polštáře, silné pokrývky nebo šaty, ani do kontaktu s kůží nesmí za provozu přijít ani adaptér střídavého proudu. Počítač a adaptér střídavého proudu dodržují limity pro teplotu užiteli přístupných povrchů definované v příslušných bezpečnostních normách.

Konfigurace procesoru (pouze vybrané produkty)

 **DŮLEŽITÉ:** Vybrané počítačové produkty používají procesor řady Intel® Pentium® N35xx/N37xx nebo řady Celeron® N28xx/N29xx/N30xx/N31xx a operační systém Windows®. **Na těchto modelech neměňte konfiguraci procesoru pomocí nástroje msconfig.exe ze 4 nebo 2 procesorů na 1 procesor.** Pokud tak učiníte, nebudete moci váš počítač restartovat. Budete muset obnovit původní nastavení počítače postupem obnovení nastavení výrobce.

Obsah

1 Začínáme	1
Hledání informací	2
2 Součásti	4
Zjištění hardwaru	4
Zjištění softwaru	4
Pravá strana	5
Levá strana	6
Displej	7
Oblast klávesnice	8
Touchpad	8
Nastavení zařízení touchpad	8
Kontrolky	10
Tlačítko, reproduktory a čtečka otisků prstů	11
Speciální klávesy	13
Akční klávesy	14
Klávesové zkratky (pouze vybrané produkty)	15
Spodní strana	17
Horní kryt	18
Zadní strana	19
Štítky	19
Vložení nano SIM karty (pouze vybrané produkty)	20
3 Sítová připojení	22
Připojení k bezdrátové síti	22
Použití ovládání bezdrátového připojení	22
Tlačítko bezdrátového připojení	22
Ovládací prvky operačního systému	22
Připojení k síti WLAN	23
Použití mobilního širokopásmového připojení HP (pouze vybrané produkty)	23
Používání GPS (pouze vybrané produkty)	24
Použití bezdrátových zařízení Bluetooth (pouze vybrané produkty)	24
Připojení zařízení Bluetooth	24
Použití technologie NFC pro sdílení informací (pouze vybrané produkty)	25
Sdílení	25
Připojení ke kabelové síti	25

Připojení k místní síti (LAN) (pouze vybrané produkty)	25
Používání funkce HP LAN-Wireless Protection (pouze vybrané produkty)	26
Zapnutí a přizpůsobení funkce HP LAN-Wireless Protection	26
Použití funkce HP MAC Address Pass Through k identifikaci počítače v síti (pouze vybrané produkty)	27
Přizpůsobení funkce HP MAC Address Pass Through	27

4 Navigace po obrazovce 28

Používání gest zařízení touchpad a dotykové obrazovky.	28
Klepnutí	28
Přiblížení/oddálení sevřením dvou prstů	28
Posunutí dvěma prsty (touchpad a přesný touchpad)	29
Klepnutí dvěma prsty (touchpad a přesný touchpad)	29
Klepnutí třemi prsty (touchpad a přesný touchpad)	29
Klepnutí čtyřmi prsty (touchpad a přesný touchpad)	30
Přejetí třemi prsty (touchpad a přesný touchpad)	30
Přejetí čtyřmi prsty (přesný touchpad)	30
Posunutí jedním prstem (dotyková obrazovka)	31
Používání volitelné klávesnice nebo myši	31
Používání klávesnice na obrazovce (pouze vybrané produkty)	31

5 Funkce zábavy 32

Použití kamery (pouze vybrané produkty)	32
Použití zvuku	32
Připojení reproduktorů	32
Připojení sluchátek	33
Připojení náhlavní soupravy	33
Použití nastavení zvuku	33
Funkce videa	33
Připojení zařízení Thunderbolt pomocí kabelu USB Type-C (pouze vybrané produkty)	34
Připojení video zařízení pomocí kabelu HDMI (pouze vybrané produkty)	34
Nastavení zvuku HDMI	35
Vyhledání a připojení bezdrátových displejů podporujících technologii Miracast (pouze vybrané produkty)	36
Nalezení a připojení k displejům certifikovaným pro technologii Intel WiDi (pouze vybrané produkty Intel)	36
Použití přenosu dat	36
Připojení zařízení k portu USB Type-C (pouze vybrané produkty)	37

6 Správa napájení 38

Použití režimu spánku a hibernace	38
Aktivace a ukončení režimu spánku	38

Aktivace a ukončení režimu hibernace (pouze vybrané produkty)	39
Vypnutí počítače	39
Použití ikony Napájení a Možností napájení	40
Napájení z baterie	40
Použití funkce HP Fast Charge (pouze vybrané produkty)	40
Zobrazení nabití baterie	41
Vyhledání informací o baterii v aplikaci HP Support Assistant (pouze vybrané produkty)	41
Úspora energie baterie	41
Identifikace stavů nízkého nabití baterie	41
Řešení stavu nízkého nabití baterie	42
Řešení stavu nízkého nabití baterie, je-li k dispozici externí zdroj napájení	42
Řešení stavu nízkého nabití baterie, není-li k dispozici žádný zdroj napájení	42
Řešení stavu nízkého nabití baterie, pokud počítač nemůže ukončit režim hibernace	42
Baterie zaplombovaná z výroby	42
Napájení externím napájením	42
7 Zabezpečení	44
Ochrana počítače	44
Používání hesel	45
Nastavení hesel v systému Windows	45
Nastavení hesel v nástroji Computer Setup	45
Správa hesla správce BIOS	46
Zadání hesla správce systému BIOS	48
Použití možností zabezpečení funkce DriveLock	48
Výběr funkce Automatic DriveLock (Automatická funkce DriveLock) (pouze vybrané produkty)	48
Povolení funkce Automatic DriveLock (Automatická funkce DriveLock)	48
Zakázání funkce Automatic DriveLock (Automatická funkce DriveLock)	49
Zadání hesla automatické funkce DriveLock	50
Výběr ručního spouštění funkce DriveLock	50
Nastavení hlavního hesla funkce DriveLock	51
Povolení funkce DriveLock a nastavení uživatelského hesla funkce DriveLock	51
Zakázání funkce DriveLock	52
Zadání hesla funkce DriveLock	53
Změna hesla funkce DriveLock	54
Windows Hello (pouze vybrané produkty)	54
Používání antivirového softwaru	55
Používání softwaru brány firewall	55
Instalace aktualizací softwaru	55
Použití softwaru HP Client Security (pouze vybrané produkty)	56



Použití řešení HP Device as a Service (HP DaaS) (pouze vybrané produkty)	56
Použití volitelného bezpečnostního kabelu (pouze vybrané produkty)	56
Použití čtečky otisků prstů (pouze vybrané produkty)	56
Umístění čtečky otisků prstů	56
8 Údržba	57
Zvyšování výkonu	57
Použití Defragmentace disku	57
Použití programu Vyčištění disku	57
Používání nástroje HP 3D DriveGuard (pouze vybrané produkty)	57
Identifikace stavu nástroje HP 3D DriveGuard	58
Aktualizace programů a ovladačů	58
Čištění počítače	58
Povolení nástroje HP Easy Clean (pouze vybrané produkty)	58
Odstranění nečistot a prachu z počítače	59
Čištění počítače dezinfekčním prostředkem	59
Péče o počítače s povrchem z dřevěné dýhy (pouze vybrané produkty)	60
Cestování s počítačem a přeprava	60
9 Zálohování, obnovení a zotavení	62
Zálohování dat a vytvoření média pro obnovení	62
Použití nástrojů systému Windows	62
Vytvoření média pro obnovení pomocí nástroje HP Cloud Recovery Download Tool (pouze vybrané produkty)	62
Obnovení a zotavení	63
Obnovení, resetování a částečné obnovení počítače pomocí nástrojů systému Windows	63
Obnovení pomocí média pro obnovení HP Recovery	63
Změna pořadí při spouštění počítače	63
Používání nástroje HP Sure Recover (pouze vybrané produkty)	64
10 Computer Setup (BIOS), TPM a HP Sure Start	65
Použití nástroje Computer Setup	65
Spuštění nástroje Computer Setup	65
Navigace a výběr položek v nástroji Computer Setup	65
Obnovení nastavení od výrobce v nástroji Computer Setup	65
Aktualizace systému BIOS	66
Určení verze systému BIOS	66
Stažení aktualizace systému BIOS	66
Změna pořadí zařízení při spouštění pomocí klávesy f9	67
Nastavení systému TPM BIOS (pouze vybrané produkty)	67

Používání nástroje HP Sure Start (pouze vybrané produkty)	68
11 Použití nástroje HP PC Hardware Diagnostics	69
Použití nástroje HP PC Hardware Diagnostics pro Windows (pouze vybrané produkty)	69
Stažení nástroje HP PC Hardware Diagnostics Windows	70
Stažení nejnovější verze nástroje HP PC Hardware Diagnostics Windows	70
Stažení nástroje HP Hardware Diagnostics Windows prostřednictvím názvu nebo čísla produktu (pouze vybrané produkty)	70
Instalace nástroje HP PC Hardware Diagnostics Windows	70
Používání nástroje HP PC Hardware Diagnostics UEFI	71
Spuštění nástroje HP PC Hardware Diagnostics UEFI	71
Stažení nástroje HP PC Hardware Diagnostics UEFI na jednotku USB flash	71
Stažení nejnovější verze nástroje HP PC Hardware Diagnostics UEFI	72
Stažení nástroje HP PC Hardware Diagnostics UEFI prostřednictvím názvu nebo čísla produktu (pouze vybrané produkty)	72
Používání nastavení nástroje vzdálené diagnostiky HP PC Hardware Diagnostics UEFI (pouze vybrané produkty)	72
Stažení nástroje vzdálené diagnostiky HP PC Hardware Diagnostics UEFI	72
Stažení nejnovější verze nástroje vzdálené diagnostiky HP PC Hardware Diagnostics UEFI	72
Stažení nástroje vzdálené diagnostiky HP PC Hardware Diagnostics UEFI prostřednictvím názvu nebo čísla produktu	73
Vlastní nastavení nástroje vzdálené diagnostiky HP PC Hardware Diagnostics UEFI	73
12 Technické údaje	74
Vstupní napájení	74
Provozní prostředí	75
13 Výboj statické elektřiny	76
14 Usnadnění přístupu	77
HP a usnadnění přístupu	77
Získání potřebných nástrojů	77
Závazek společnosti HP	77
Mezinárodní asociace IAAP (International Association of Accessibility Professionals)	77
Hledání nejlepší technologie usnadnění přístupu	78
Zhodnotte své potřeby	78
Usnadnění přístupu pro produkty HP	78
Normy a legislativa	79
Normy	79
Mandát 376 – EN 301 549	79

Pokyny k usnadnění přístupu k obsahu webu (WCAG)	79
Legislativa a předpisy	79
Užitečné zdroje a odkazy o usnadnění přístupu	80
Organizace	80
Vzdělávací instituce	80
Další zdroje o postiženích	80
Odkazy HP	80
Kontaktování podpory	81
Rejstřík	82

1 Začínáme

Abyste ze své investice vytěžili co nejvíce, společnost HP doporučuje po nastavení a registraci počítače provést následující kroky:

 **TIP:** Pro rychlý návrat k úvodní obrazovce počítače z některé z otevřených aplikací nebo z plochy Windows stiskněte na klávesnici klávesu s logem Windows . Opětovným stisknutím klávesy s logem Windows se vrátíte na předchozí obrazovku.

- **Připojení k internetu** – Nastavte kabelovou nebo bezdrátovou síť, abyste se mohli připojit k internetu. Další informace naleznete v části [Síťová připojení na stránce 22](#).
- **Aktualizujte antivirový software** – Chraňte počítač před případným poškozením způsobeným viry. Software je předinstalován v počítači. Další informace naleznete v části [Používání antivirového softwaru na stránce 55](#).
- **Poznejte svůj počítač** – Informace o funkcích vašeho počítače. Další informace naleznete v tématech [Součásti na stránce 4](#) a [Navigace po obrazovce na stránce 28](#).
- **Seznámení s nainstalovaným softwarem** – Prohlédněte si seznam softwaru předinstalovaného v počítači:
Vyberte tlačítko **Start**.
– nebo –
Pravým tlačítkem myši klikněte na tlačítko **Start** a vyberte **Aplikace a funkce**.
- **Vytvořte zálohu pevného disku** – vytvořením disků pro obnovení nebo paměťové jednotky USB flash pro obnovení. Viz [Zálohování, obnovení a zotavení na stránce 62](#).
- **Přístup k aplikaci HP Support Assistant** – Chcete-li získat rychlou online podporu, spusťte aplikaci HP Support Assistant (pouze vybrané produkty). Aplikace HP Support Assistant optimalizuje výkon počítače a řeší problémy pomocí nejnovějších softwarových aktualizací, diagnostických nástrojů a odborné pomoci. Do pole pro vyhledávání na hlavním panelu zadejte `podpora` a poté vyberte aplikaci **HP Support Assistant**. Poté vyberte možnost **Podpora**.

Hledání informací

Podrobnější informace o produktu, užitečné návody a mnoho dalších informací naleznete pomocí této tabulky.

Tabulka 1-1 Další informace

Zdroj	Obsah
<i>Pokyny k instalaci</i>	<ul style="list-style-type: none">• Přehled instalačních pokynů a funkcí počítače
Podpora HP Pokud chcete získat podporu HP, přejděte na stránku http://www.hp.com/support a k nalezení svého produktu postupujte podle pokynů. – nebo – Do pole pro vyhledávání na hlavním panelu zadejte podpora a poté vyberte aplikaci HP Support Assistant . Poté vyberte možnost Podpora . – nebo – Vyberte v poli pro vyhledávání na hlavním panelu ikonu otazníku. Poté vyberte možnost Podpora .	<ul style="list-style-type: none">• Chat online s technikem společnosti HP• Telefonní čísla podpory společnosti HP• Videá o náhradních dílech (pouze vybrané produkty)• Příručky údržby a servisu• Informace o servisních střediscích společnosti HP
<i>Příručka bezpečné a pohodlné obsluhy</i> Přístup k příručce: <ul style="list-style-type: none">▲ Do pole pro vyhledávání na hlavním panelu zadejte text Dokumentace HP a poté vyberte možnost Dokumentace HP. – nebo – <ul style="list-style-type: none">▲ Přejděte na stránku http://www.hp.com/ergo. DŮLEŽITÉ: Abyste získali přístup k nejnovější verzi uživatelské příručky, musíte se připojit k internetu.	<ul style="list-style-type: none">• Správná instalace pracovní stanice• Pokyny pro správné držení těla a pracovní návyky sloužící ke zvýšení pohodlí a snížení rizika zdravotních potíží• Bezpečnostní informace pro práci s elektrickými a mechanickými součástmi
<i>Poznámky o předpisech, bezpečnosti a životním prostředí</i> Přístup k tomuto dokumentu: <ul style="list-style-type: none">▲ Do pole pro vyhledávání na hlavním panelu zadejte text Dokumentace HP a poté vyberte možnost Dokumentace HP.	<ul style="list-style-type: none">• Důležité informace o předpisech, včetně správného postupu při likvidaci baterie, je-li zapotřebí
<i>Omezená záruka*</i> Přístup k tomuto dokumentu: <ul style="list-style-type: none">▲ Do pole pro vyhledávání na hlavním panelu zadejte text Dokumentace HP a poté vyberte možnost Dokumentace HP. – nebo – <ul style="list-style-type: none">▲ Přejděte na stránku http://www.hp.com/go/orderdocuments. DŮLEŽITÉ: Abyste získali přístup k nejnovější verzi uživatelské příručky, musíte se připojit k internetu.	<ul style="list-style-type: none">• Konkrétní informace o záruce vztahující se k tomuto počítači

*Omezenou záruku společnosti HP naleznete mezi uživatelskými příručkami ve svém produktu nebo na dodaném disku CD nebo DVD. V některých zemích nebo oblastech by mohla být součástí balení tištěná záruka. V zemích nebo oblastech, kde není záruka dodávána v tištěné formě, můžete požádat o tištěnou verzi na webu <http://www.hp.com/go/orderdocuments>. U produktů zakoupených v Asii

Tabulka 1-1 Další informace (pokračování)

Zdroj	Obsah
	a Tichomoří můžete napsat společnosti HP na adresu POD, PO Box 161, Kitchener Road Post Office, Singapore 912006. Uveďte název produktu, své jméno, telefonní číslo a poštovní adresu.

2 Součásti

Počítač je osazen nejlépe hodnocenými součástmi. Tato kapitola uvádí informace o součástech, jejich umístění a způsobu fungování.

Zjištění hardwaru

Zobrazení seznamu hardwaru nainstalovaného v počítači:

- ▲ Do pole pro vyhledávání na hlavním panelu zadejte text `správce zařízení` a vyberte aplikaci **Správce zařízení**.

Zobrazí se seznam všech zařízení nainstalovaných v počítači.

Chcete-li získat informace o hardwarových součástech systému a číslo verze systému BIOS, stiskněte klávesy `fn+esc` (pouze vybrané produkty).

Zjištění softwaru



Pokud chcete zjistit, jaký software je instalovaný ve vašem počítači, proveďte následující:

- ▲ Pravým tlačítkem myši klikněte na tlačítko **Start** a poté vyberte možnost **Aplikace a funkce**.

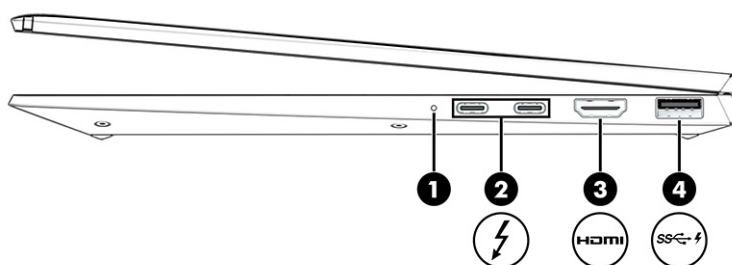
Pravá strana





Tabulka 2-1 Součásti na pravé straně a jejich popis

Součást	Popis
(1) Kontrolka baterie	<p>Když je připojeno napájení střídavým proudem:</p> <ul style="list-style-type: none"> Bílá: nabití baterie je vyšší než 90 procent. Oranžová: baterie je nabita v rozmezí 0 až 90 procent. Nesvítí: baterie se nenabíjí. <p>Pokud je napájení střídavým proudem odpojeno (baterie se nenabíjí):</p> <ul style="list-style-type: none"> Blikající oranžová: baterie dosáhla stavu nízkého nabití. Jakmile baterie dosáhne stavu velmi nízkého nabití, kontrolka baterie začne rychle blikat. Nesvítí: baterie se nenabíjí.
(2)  Konektor napájení USB Type-C a porty Thunderbolt™ s funkcí HP Sleep and Charge (2)	<p>Připojují adaptér střídavého proudu s konektorem USB Type-C, který napájí počítač a v případě potřeby nabíjí baterii počítače.</p> <p>– a –</p> <p>Slouží k připojení USB zařízení, zajišťuje vysokorychlostní přenos dat a nabíjení malých zařízení, a to i když je počítač vypnutý.</p> <p>– a –</p> <p>Slouží k připojení zobrazovacích zařízení, která mají konektor USB Type-C s výstupem DisplayPort™.</p> <p>POZNÁMKA: Počítač může také podporovat dokovací stanici s rozhraním Thunderbolt.</p> <p>POZNÁMKA: Mohou být zapotřebí kabely, adaptéry nebo obojí (zakoupeno samostatně).</p>
(3)  Port HDMI	<p>Slouží k připojení volitelného zobrazovacího nebo zvukového zařízení, jako je televizor s vysokým rozlišením, jiného kompatibilního digitálního či zvukového zařízení nebo jiného zařízení s multimediálním rozhraním s vysokým rozlišením (HDMI).</p>
(4)  Port USB SuperSpeed s funkcí HP Sleep and Charge	<p>Slouží k připojení zařízení USB, zajišťuje vysokorychlostní přenos dat a nabíjení malých zařízení, i když je počítač vypnutý.</p>

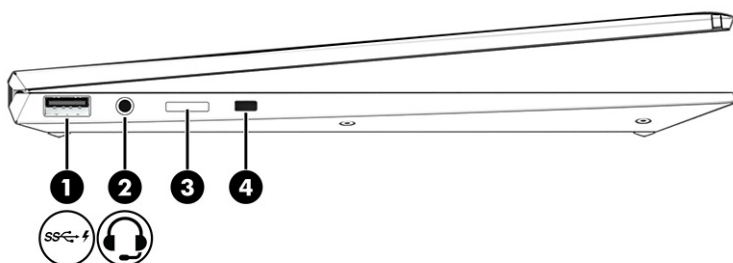
Levá strana



Tabulka 2-2 Součásti na levé straně a jejich popis

Součást	Popis
(1) 	Port USB SuperSpeed s funkcí HP Sleep and Charge Slouží k připojení zařízení USB, zajišťuje vysokorychlostní přenos dat a nabíjení malých zařízení, i když je počítač vypnutý.
(2) 	Kombinovaný konektor zvukového výstupu (sluchátka) / zvukového vstupu (mikrofon) Slouží k připojení volitelných napájených stereo reproduktorů, sluchátek, špuntů (sluchátek), náhlavní soupravy nebo audio kabelu televize. Lze jím připojit i volitelný mikrofon náhlavní soupravy. Tento konektor nepodporuje volitelné samostatné mikrofony. VAROVÁNÍ! Aby nedošlo k poškození sluchu, před připojením sluchátek, špuntů (sluchátek) nebo náhlavní soupravy snižte hlasitost. Další bezpečnostní informace vyhledejte v <i>Poznámkách o předpisech, bezpečnosti a životním prostředí</i> . Přístup k příručce: ▲ Do pole pro vyhledávání na hlavním panelu zadejte text Dokumentace HP a poté vyberte možnost Dokumentace HP . POZNÁMKA: Pokud se ke konektoru připojí externí zařízení, reproduktory počítače budou zakázány.
(3)	Zásuvka pro nano SIM kartu (pouze vybrané produkty) Podporuje kartu identifikace účastníka bezdrátové sítě (SIM).
(4)	Zásuvka pro bezpečnostní kabel Slouží k připojení doplňkového bezpečnostního kabelu k počítači. POZNÁMKA: Tento bezpečnostní kabel slouží jako odrazující prvek, neoprávněnému použití nebo krádeži počítače však zcela zabránit nedokáže.

Displej

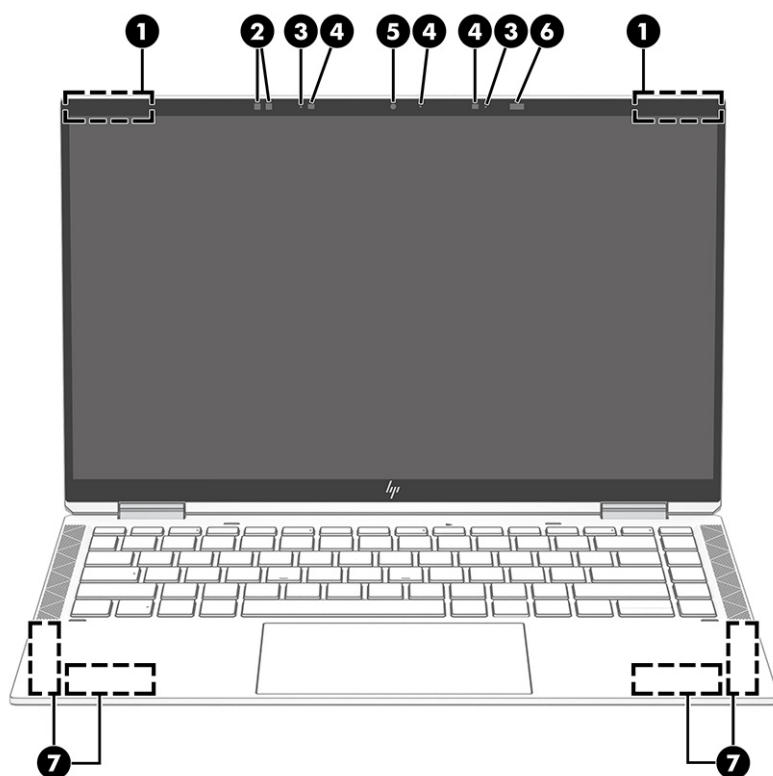

Tabulka 2-3 Součásti displeje a jejich popis

Součást	Popis
(1) Antény bezdrátové místní sítě WLAN*	Odesílají a přijímají signál bezdrátových zařízení na bezdrátových místních sítích (WLAN).
(2) Snímač okolního světla	Upraví nastavení jasu obrazovky podle úrovně osvětlení okolního prostředí.
(3) Vestavěné mikrofony (2)	Zaznamenávají zvuk.
(4) Kontrolka(y) kamery	Svítlí: je používána jedna nebo více kamer.
(5) Kamera	Umožňuje video chat, nahrávání videa a pořizování statických snímků. Informace o použití kamery naleznete v části Použití kamery (pouze vybrané produkty) na stránce 32 . Některé kamery umožňují přihlašování do systému Windows prostřednictvím rozpoznávání obličeje namísto přihlášení pomocí hesla. Další informace naleznete v části Windows Hello (pouze vybrané produkty) na stránce 54 .
(6) Snímač přiblížení uživatele	Používá rozpoznávání obličeje ke sledování vaší přítomnosti před počítačem, čímž šetří energii a přidává zabezpečení. Když uděláte krok od počítače, snímač přepne počítač do režimu spánku. Když se vrátíte k počítači, snímač vás rozpozná a probudí počítač bez stisknutí klávesy nebo pohybu myši. Chcete-li nastavit rozpoznávání obličeje pro snímač přiblížení uživatele, viz Windows Hello (pouze vybrané produkty) na stránce 54 .

Tabulka 2-3 Součásti displeje a jejich popis (pokračování)

Součást	Popis
(7) Antény sítě WWAN (pouze vybrané produkty)*	Odesílají a přijímají signál bezdrátového připojení pro komunikaci v rozlehých bezdrátových sítích (WWAN).

*Antény jsou umístěné uvnitř počítače a nejsou viditelné. Abyste dosáhli optimálního přenosu signálu, nezakrývejte oblasti bezprostředně okolo antén.

Informace o předpisech pro bezdrátovou komunikaci platných pro danou zemi nebo oblast naleznete v *Poznámkách o předpisech, bezpečnosti a životním prostředí*.

Přístup k příručce:

▲ Do pole pro vyhledávání na hlavním panelu zadejte text `Dokumentace HP` a poté vyberte možnost **Dokumentace HP**.

Oblast klávesnice



POZNÁMKA: Klávesnice se mohou lišit v závislosti na jazyku.

Touchpad

Nastavení zařízení touchpad

Pokud chcete upravit nastavení a gesta zařízení touchpad nebo jej chcete vypnout:

1. Do pole pro vyhledávání na hlavním panelu zadejte text `nastavení touchpad` a poté stiskněte `enter`.
2. Vyberte nastavení.

Zapnutí zařízení touchpad:

1. Do pole pro vyhledávání na hlavním panelu zadejte text `nastavení touchpad` a poté stiskněte `enter`.
2. Pokud používáte externí myš, klikněte na tlačítko **Touchpad**.

– nebo –

- ▲ Opakovaně stiskněte klávesu `Tab`, dokud se ukazatel neustálí na tlačítku **Touchpad**. Poté stiskněte `mezerník` a vyberte tlačítko.

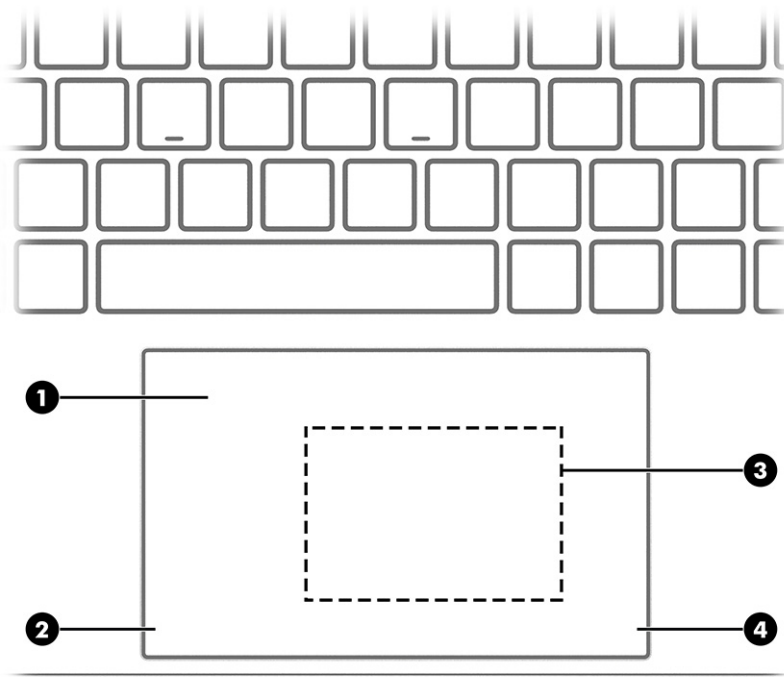



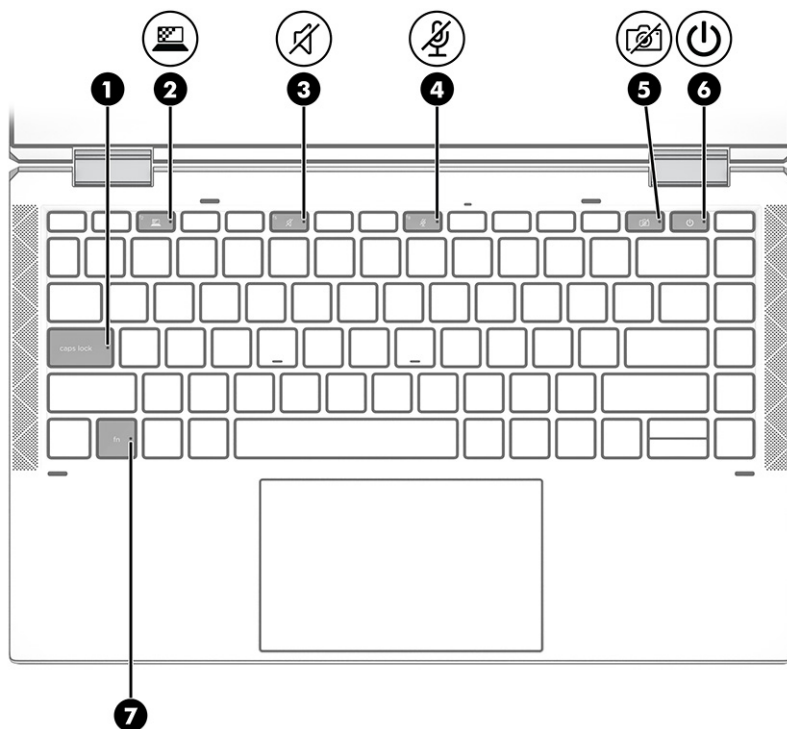

Tabulka 2-4 Součásti zařízení touchpad a jejich popis

Součást	Popis
(1) Oblast zařízení touchpad	Slouží ke snímání gest pomocí prstů, kterými můžete přesunout ukazatel nebo aktivovat položky na obrazovce. POZNÁMKA: Další informace naleznete v části Používání gest zařízení touchpad a dotykové obrazovky na stránce 28.
(2) Levé tlačítko zařízení touchpad	Používá se stejně jako levé tlačítko externí myši.
(3) Oblast pro klepnutí technologie NFC (Near Field Communication) a anténa (pouze vybrané produkty)*	Umožňuje bezdrátové sdílení informací při klepnutí pomocí zařízení umožňujícího technologii NFC.
(4) Pravé tlačítko zařízení touchpad	Používá se stejně jako pravé tlačítko externí myši.

Kontrolky





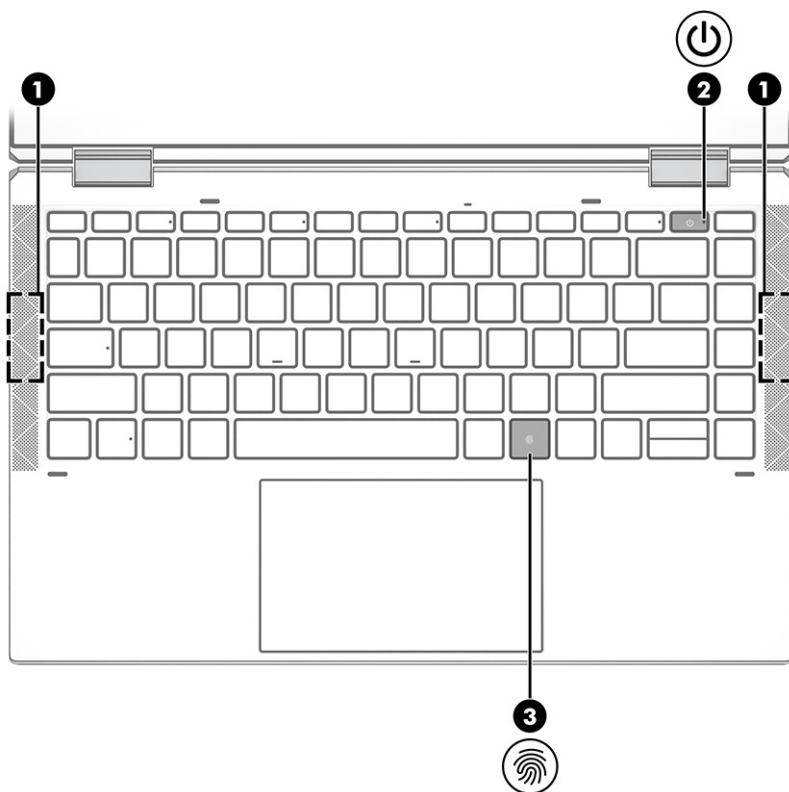

Tabulka 2-5 Kontrolky a jejich popis

Součást	Popis
(1) Kontrolka funkce caps lock	Svíí: Funkce caps lock je zapnutá, což přepíná vstup na všechna velká písmena.
(2)  Kontrolka klávesy soukromí	Svíí: Obrazovka soukromí je zapnutá, což pomáhá zabránit sledování z bočního úhlu.
(3)  Kontrolka ztlumení	<ul style="list-style-type: none"> Svíí: Zvuk počítače je vypnutý. Nesvíí: Zvuk počítače je zapnutý.
(4)  Kontrolka ztlumení mikrofonu	<ul style="list-style-type: none"> Svíí: Mikrofon je vypnutý. Nesvíí: Mikrofon je zapnutý.
(5)  Kontrolka soukromí kamery	<ul style="list-style-type: none"> Svíí. Kamera je vypnutá. Nesvíí. Kamera je zapnutá.
(6)  Indikátor napájení	<ul style="list-style-type: none"> Svíí: Počítač je zapnutý. Bliká (pouze vybrané produkty): Počítač se nachází v režimu spánku, což je režim úspory energie. Počítač vypne napájení displeje a dalších nepotřebných součástí. Nesvíí: V závislosti na modelu vašeho počítače je počítač vypnutý, v režimu hibernace nebo v režimu spánku. Hibernace je úsporný režim, při němž je spotřebováváno nejméně energie.
(7) Kontrolka funkce fn lock	Svíí: Klávesa fn je uzamčena. Další informace naleznete v části Klávesové zkratky (pouze vybrané produkty) na stránce 15.

Tlačítko, reproduktory a čtečka otisků prstů



Tabulka 2-6 Tlačítko, reproduktory a čtečka otisků prstů a jejich popis

Součást	Popis
(1)  Reproduktory (2)	Reprodukují zvuk.
(2)  Tlačítko napájení	<ul style="list-style-type: none"> • Pokud je počítač vypnutý, krátkým stisknutím tlačítka počítač zapnete. • Pokud je počítač zapnutý, zahájíte krátkým stiskem tlačítka přechod do režimu spánku. • Pokud je počítač v režimu spánku, krátkým stisknutím tlačítka tento režim ukončíte (pouze vybrané produkty). • Pokud je počítač v režimu hibernace, krátkým stisknutím tlačítka tento režim ukončíte. <p>DŮLEŽITÉ: Pokud stisknete a přidržíte tlačítko napájení, přijedete o neuložená data.</p> <p>Pokud počítač přestane reagovat a funkce vypnutí nefungují, vypněte počítač stisknutím tlačítka napájení po dobu alespoň 4 sekund.</p> <p>Další informace o nastavení napájení lze zobrazit v nabídce Možnosti napájení.</p> <ul style="list-style-type: none"> ▲ Klikněte pravým tlačítkem myši na ikonu Měřiče napájení  a poté vyberte položku Možnosti napájení.
(3)  Čtečka otisků prstů	Umožňuje přihlašování do systému Windows pomocí otisků prstů namísto přihlašování heslem.



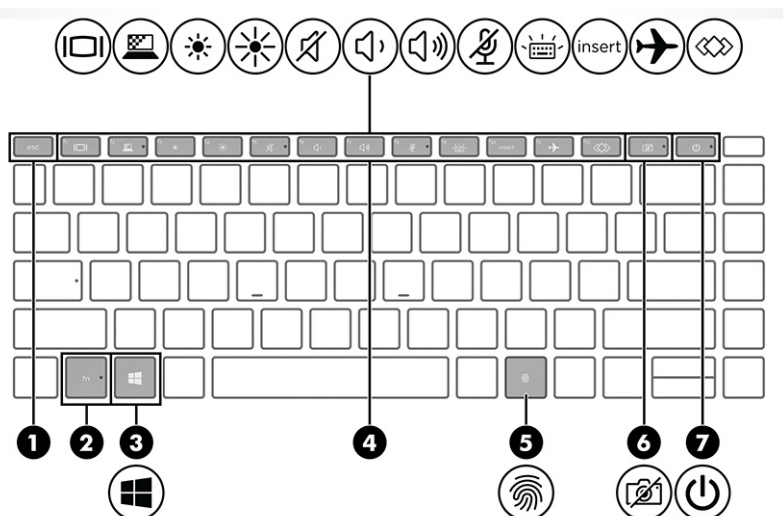

Tabulka 2-6 Tlačítko, reproduktory a čtečka otisků prstů a jejich popis (pokračování)

Součást	Popis
	<p data-bbox="863 260 1423 338">▲ Přiložte prst ke čtečce otisků prstů. Další informace naleznete v části Windows Hello (pouze vybrané produkty) na stránce 54.</p> <p data-bbox="906 359 1423 436">DŮLEŽITÉ: Chcete-li se vyhnout problémům s přihlašování pomocí otisků prstů, ujistěte se, že pomocí čtečky otisků prstů zaregistrujete všechny strany prstu.</p>

Speciální klávesy



Tabulka 2-7 Speciální klávesy a jejich popis

Součást	Popis
(1) Klávesa <code>esc</code>	Při stisknutí v kombinaci s klávesou <code>fn</code> zobrazí informace o systému.
(2) Klávesa <code>fn</code>	Stisknutím v kombinaci s jinou klávesou aktivuje často používané systémové funkce. Tyto kombinace kláves se nazývají <i>klávesové zkratky</i> . Viz Klávesové zkratky (pouze vybrané produkty) na stránce 15.
(3)  Klávesa s logem Windows	Otevře nabídku Start. POZNÁMKA: Dalším stisknutím klávesy s logem Windows nabídku Start zavřete.
(4) Akční klávesy	Aktivují často používané systémové funkce, jak jsou definovány ikonami symbolů na funkčních klávesách <code>f1</code> až <code>f12</code> . Viz Akční klávesy na stránce 14.
(5)  Čtečka otisků prstů	Umožňuje přihlašování do systému Windows pomocí otisků prstů namísto přihlašování heslem. ▲ Přiložte prst ke čtečce otisků prstů. Další informace naleznete v části Windows Hello (pouze vybrané produkty) na stránce 54. DŮLEŽITÉ: Chcete-li se vyhnout problémům s přihlašováním pomocí otisků prstů, ujistěte se, že pomocí čtečky otisků prstů zaregistrujete všechny strany prstu.
(6)  Klávesa soukromí kamery	Kameru vypne (zavřená závěrka) a zapne. POZNÁMKA: Pokud zaznamenáte video, když je kamera vypnutá (zavřená závěrka), bude se zvuk stále nahrávat. Další informace naleznete v části Použití kamery (pouze vybrané produkty) na stránce 32
(7)  Tlačítko napájení	<ul style="list-style-type: none"> • Pokud je počítač vypnutý, krátkým stisknutím tlačítka počítač zapnete. • Pokud je počítač zapnutý, zahájíte krátkým stiskem tlačítka přechod do režimu spánku.

Tabulka 2-7 Speciální klávesy a jejich popis (pokračování)

Součást	Popis
	<ul style="list-style-type: none">• Pokud je počítač v režimu spánku, krátkým stisknutím tlačítka tento režim ukončíte (pouze vybrané produkty).• Pokud je počítač v režimu hibernace, krátkým stisknutím tlačítka tento režim ukončíte. <p>DŮLEŽITÉ: Pokud stisknete a přidržíte tlačítko napájení, přijedete o neuložená data.</p> <p>Pokud počítač přestane reagovat a funkce vypnutí nefungují, vypněte počítač stisknutím tlačítka napájení po dobu alespoň 4 sekund.</p> <p>Další informace o nastavení napájení lze zobrazit v nabídce Možnosti napájení.</p> <ul style="list-style-type: none">▲ Klikněte pravým tlačítkem myši na ikonu Měříče napájení  a poté vyberte položku Možnosti napájení.

Akční klávesy



Akční klávesy provádějí často používané systémové funkce, které jsou definovány ikonami symbolů na klávesách **f1** až **f12**. Akční klávesy se liší v závislosti na počítači.

- ▲ Pokud chcete použít akční klávesu, stiskněte ji a podržte.







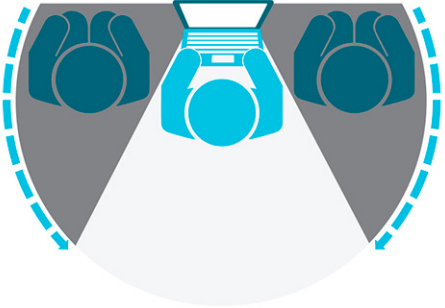



POZNÁMKA: U některých produktů může být nezbytné stisknout spolu s akční klávesou také klávesu **fn**.

Tabulka 2-8 Akční klávesy a jejich popis

Ikona	Popis
	Přepne zobrazení mezi zobrazovacími zařízeními připojenými k systému. Pokud je například k počítači připojen monitor, opakovaným stisknutím klávesy se postupně zobrazuje obraz displeje počítače, monitoru a displeje počítače současně s monitorem.
	U vybraných produktů zajišťuje ochranu před osobami nahlížejícími z boku. V případě potřeby snižuje či zvyšuje jas pro dobře osvětlené nebo tmavší prostředí. Opětovným stisknutím klávesy vypnete obrazovku soukromí.
	<p>POZNÁMKA: Pokud chcete rychle přepnout na nejvyšší úroveň nastavení soukromí, stiskněte klávesy fn+p.</p>  <p>Přidržením této klávesy postupně snížíte jas obrazu.</p>

Tabulka 2-8 Akční klávesy a jejich popis (pokračování)

Ikona	Popis
	Přidržením této klávesy postupně zvýšíte jas obrazu.
	Ztlumí nebo obnoví hlasitost reproduktoru.
	Pokud držíte tuto klávesu stisknutou, postupně se bude snižovat hlasitost reproduktoru.
	Pokud držíte tuto klávesu stisknutou, postupně se bude zvyšovat hlasitost reproduktoru.
	Ztlumí mikrofon.
	Vypíná nebo zapíná podsvícení klávesnice. U vybraných produktů můžete upravit jas podsvícení klávesnice. Opakovaným stisknutím této klávesy lze upravit jas od vysokého (při prvním spuštění počítače) po nízký, případně ho zcela vypnout. Po úpravě nastavení podsvícení klávesnice se podsvícení po vypnutí počítače vždy vrátí k předchozímu nastavení. Po 30 sekundách nečinnosti se podsvícení klávesnice vypne. Chcete-li podsvícení klávesnice znovu zapnout, stiskněte libovolnou klávesu nebo klepněte na touchpad (pouze vybrané produkty). Pokud chcete ušetřit baterii, vypněte tuto funkci.
insert	Zapne nebo vypne funkci vkládání.
	Zapne nebo vypne režim Letadlo a funkci bezdrátového připojení. POZNÁMKA: Klávesa režimu Letadlo je také označována jako tlačítko bezdrátového připojení. POZNÁMKA: Aby bylo možné používat bezdrátové připojení, musí být nastavena bezdrátová síť.
	Slouží k provádění často používaných úloh. Některé úlohy nemusí být k dispozici pro všechny produkty. <ul style="list-style-type: none">• Otevření aplikace, souboru nebo webové stránky• Zadání často používaného textu do permanentní schránky• Možnost měnit systémové profily• Možnost měnit vlastnosti systému• Spuštění uživatelem definovaných kombinací kláves

 **POZNÁMKA:** Funkce akčních kláves je v nastavení od výrobce povolena. Tuto funkci můžete zakázat stisknutím a podržením klávesy **fn** a levé klávesy **shift**. Rozsvítí se kontrolka **fn lock**. Po zakázání funkce akčních kláves lze přesto provádět jednotlivé funkce stisknutím klávesy **fn** v kombinaci s příslušnou akční klávesou.

Klávesové zkratky (pouze vybrané produkty)

Klávesová zkratka je kombinace klávesy **fn** a jiné klávesy.

Využití klávesových zkratk:

- ▲ Stiskněte klávesu **fn** a poté jednu z kláves uvedených v následující tabulce.

Tabulka 2-9 Klávesové zkratky a jejich popis

Klávesa	Popis
C	Zapne funkci scroll lock.
R	Přeruší operaci.
S	Odesílá dotaz na programování.
W	Pozastaví operaci.

Spodní strana

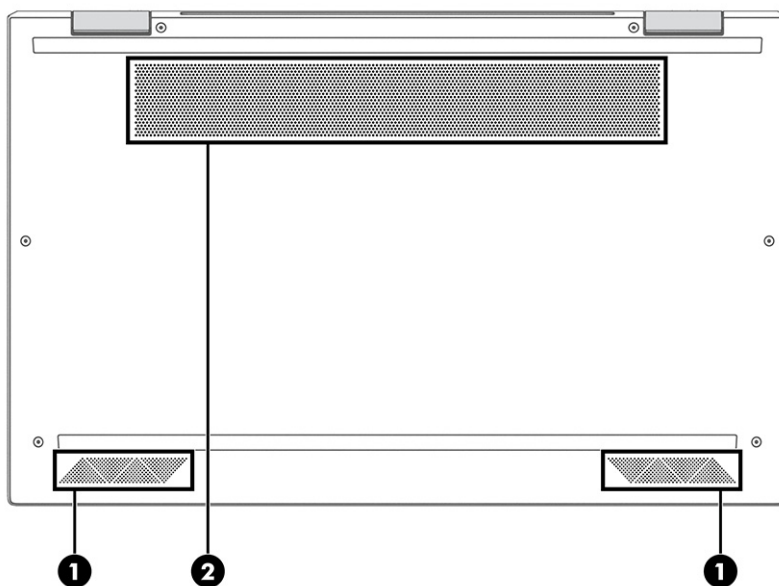

Tabulka 2-10 Součásti na spodní straně a jejich popis

Součást		Popis
(1)	Reproduktory (2)	Reprodukují zvuk.
(2)	Větrací otvor	Umožňuje proudění vzduchu k ochlazení vnitřních součástí.

POZNÁMKA: Z důvodu chlazení vnitřních součástí a zabránění jejich přehřátí se ventilátor počítače spouští automaticky. Zapínání a vypínání vestavěného ventilátoru během běžného používání počítače je tedy normální.

Horní kryt

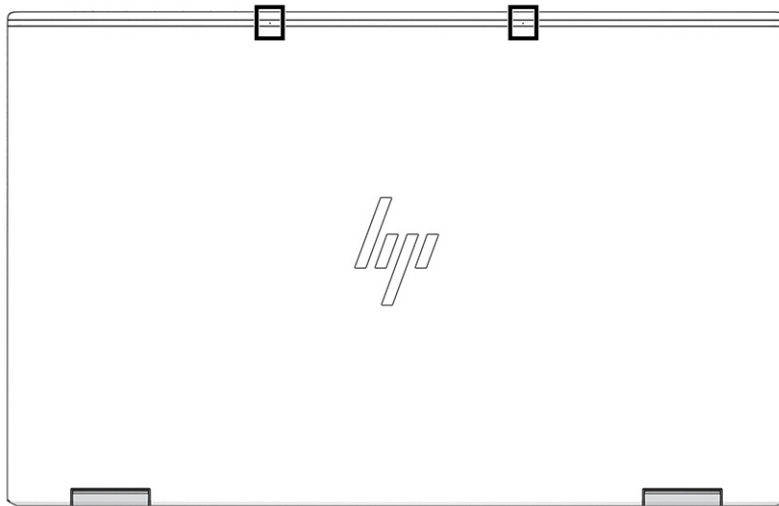

Tabulka 2-11 Zadní vestavěné mikrofony a jejich popis

Součást	Popis
Vestavěné mikrofony (2)	Zaznamenávají zvuk.

Zadní strana



Tabulka 2-12 Větrací otvor a jeho popis

Součást	Popis
Větrací otvor	Umožňuje proudění vzduchu k ochlazení vnitřních součástí. POZNÁMKA: Z důvodu chlazení vnitřních součástí a zabránění jejich přehřátí se ventilátor počítače spouští automaticky. Zapínání a vypínání vestavěného ventilátoru během běžného používání počítače je tedy normální.

Štítky

Štítky na počítači poskytují informace, které by mohly být potřeba pro řešení potíží se systémem nebo k zajištění kompatibility počítače na cestách do zahraničí. Štítky na produktu mohou být papírové nebo vyražené.

DŮLEŽITÉ: Zkontrolujte, zda na následujících místech pro štítky najdete štítky popsané v této části: na spodní straně počítače, uvnitř bateriové pozice, pod servisním krytem, na zadní straně displeje nebo na spodní straně stojanu na tablet.

- Servisní štítek – poskytuje důležité informace identifikující počítač. Pokud budete kontaktovat podporu, můžete být požádáni, abyste uvedli sériové číslo, číslo produktu nebo číslo modelu. Před tím, než budete kontaktovat podporu, vyhledejte tyto informace.

Servisní štítky budou vypadat jako jeden z níže uvedených příkladů. Postupujte podle ilustrace, která nejpřesněji odpovídá servisnímu štítku na vašem počítači.

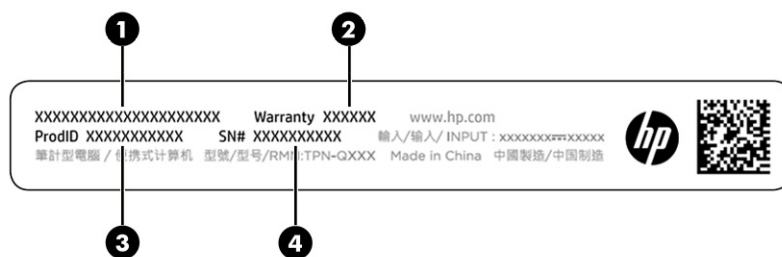

Tabulka 2-13 Součásti servisního štítku

Součást
(1) Název produktu HP
(2) Záruční doba
(3) ID produktu
(4) Sériové číslo

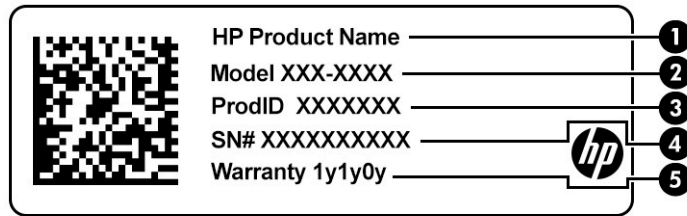

Tabulka 2-14 Součásti servisního štítku

Součást	
(1)	Název produktu HP
(2)	Číslo modelu
(3)	ID produktu
(4)	Sériové číslo
(5)	Záruční doba

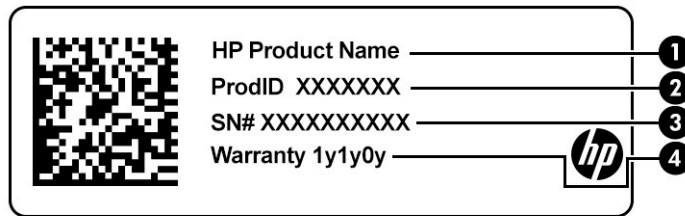

Tabulka 2-15 Součásti servisního štítku

Součást	
(1)	Název produktu HP
(2)	ID produktu
(3)	Sériové číslo
(4)	Záruční doba

- Štítky se směrnicemi – obsahují informace o směrnících souvisejících s počítačem.
- Štítky certifikace bezdrátové komunikace – obsahují informace o volitelných bezdrátových zařízeních a označení způsobilosti vyžadovaná v zemích, v nichž byla zařízení schválena pro použití.

Vložení nano SIM karty (pouze vybrané produkty)

DŮLEŽITÉ: Vložení SIM karty nesprávné velikosti nebo vložení držáku SIM v nesprávném směru může poškodit SIM kartu, poškodit vestavěné součásti nebo způsobit uvíznutí SIM karty v zásuvce. Nepoužívejte adaptéry SIM karty. Chcete-li předejít poškození držáku SIM a vnitřních konektorů počítače, používejte při vkládání nebo odebírání držáku SIM minimální sílu. Ujistěte se, že je držák SIM vložen ve stejné orientaci, jako když jste jej odstranili.

 **POZNÁMKA:** Před nákupem SIM karty určete podle těchto pokynů správnou velikost SIM karty pro svůj počítač:

1. Přejděte na web <http://www.hp.com/support> a následně vyhledejte svůj počítač podle názvu nebo čísla produktu.
2. Vyberte položku **Informace o produktu**.
3. Při rozhodnutí, kterou kartu koupit, postupujte dle možností na seznamu.

Postup vložení SIM karty:

1. Umístěte počítač stranou displeje vzhůru a položte jej na rovný povrch.
2. Jemně zatlačte na držák SIM **(1)**, čímž jej uvolníte.
3. Přidržte konec držáku, vytáhněte jej **(2)** přímo z počítače a poté vložte SIM kartu **(3)**.

 **POZNÁMKA:** Ujistěte se, že SIM karta a držák SIM jsou řádně zarovnány.

4. Držák do počítače vložte se stejnou orientací, jako když jste jej odstranili. Jemně na držák **(4)** zatlačte, aby zcela zapadl.

 **POZNÁMKA:** Držák na SIM kartu ve vašem počítači se může od obrázku v této kapitole mírně lišit.

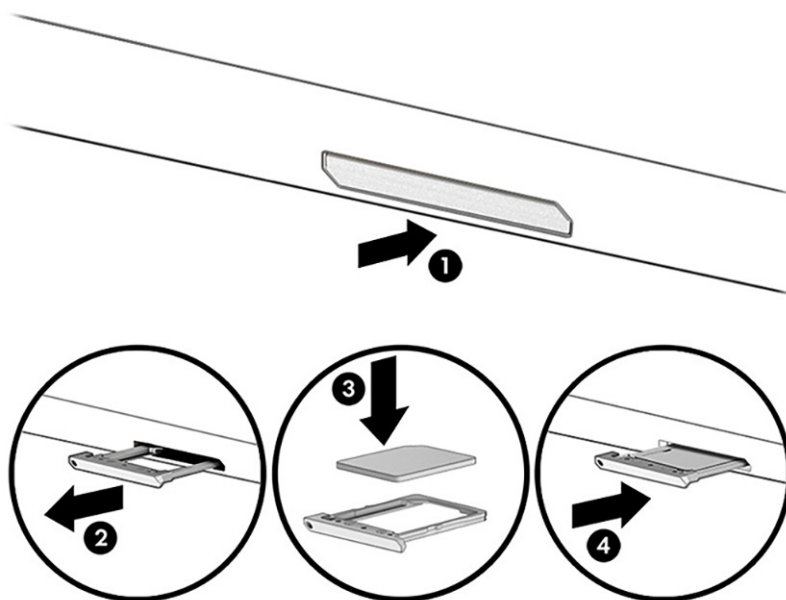

Odebrání karty:

1. Uvolněte držák SIM karty, jak je popsáno výše, a poté kartu vyjměte.
2. Zasuňte držák zpět do zařízení. Jemně na držák zatlačte, aby zcela zapadl.

3 Síťová připojení

Počítač si můžete vzít s sebou kamkoliv na cesty. I doma si však můžete díky připojení ke kabelové nebo bezdrátové síti prohlížet informace uložené na milionech internetových serverů rozmístěných po celém světě. V této kapitole jsou uvedeny užitečné informace týkající se připojení k tomuto světu.

Připojení k bezdrátové síti

Váš počítač může být vybaven některým z následujících bezdrátových zařízení:

- Zařízení WLAN – připojuje počítač k bezdrátové místní síti (běžně se označuje jako síť Wi-Fi, bezdrátová síť LAN nebo WLAN) v kancelářích, v domácnosti a na veřejných místech, jako jsou letiště, restaurace, kavárny, hotely a univerzity. V síti WLAN komunikuje mobilní bezdrátové zařízení počítače s bezdrátovým směrovačem nebo přístupovým bodem bezdrátového připojení.
- Modul HP pro mobilní širokopásmové připojení (pouze vybrané produkty) – zařízení pro připojení k rozlehle bezdrátové síti (WWAN), které umožňuje bezdrátové připojení v mnohem větší oblasti. Operátoři mobilních sítí instalují základnové stanice (podobné vysílačům telefonního signálu) v rámci velkých geografických celků a poskytují tak připojení na celém území regionů či států.
- Zařízení Bluetooth® – vytváří osobní síť (PAN), jejíž pomocí se připojuje k ostatním zařízením kompatibilním s technologií Bluetooth, jako jsou počítače, telefony, tiskárny, náhlavní soupravy, reproduktory a kamery. V síti PAN každé zařízení komunikuje přímo s ostatními zařízeními a zařízení musí být v relativní blízkosti – obvykle do 10 m.

Použití ovládání bezdrátového připojení

Bezdrátová zařízení v počítači lze ovládat pomocí jedné nebo více z následujících funkcí:

- tlačítko bezdrátového připojení (označované také jako *klávesa režimu Letadlo* nebo *klávesa bezdrátového připojení*)
- ovládací prvky operačního systému

Tlačítko bezdrátového připojení

Počítač může být vybaven tlačítkem bezdrátového připojení, jedním nebo více bezdrátovými zařízeními a jednou nebo dvěma kontrolkami bezdrátového připojení. Všechna bezdrátová zařízení na vašem počítači jsou při dodání výrobcem povolena.

Kontrolka bezdrátového připojení slouží k indikaci stavu napájení všech bezdrátových zařízení a neodráží stav jednotlivých zařízení.

Ovládací prvky operačního systému

System Windows nabízí Centrum síťových připojení a sdílení, které umožňuje nastavit připojení nebo síť, připojit se k síti, diagnostikovat a opravovat potíže se sítí.

Používání ovládacích prvků operačního systému:

1. Do pole pro vyhledávání na hlavním panelu napište text `ovládací panel` a potom vyberte položku **Ovládací panely**.
2. Vyberte položku **Centrum síťových připojení a sdílení**.

– nebo –

- ▲ Na hlavním panelu vyberte ikonu stavu sítě a vyberte položku **Nastavení sítě a internetu**.

Připojení k síti WLAN

 **POZNÁMKA:** Chcete-li se doma připojit k internetu, je třeba mít založen účet u poskytovatele služeb sítě internet (ISP). Pokud si chcete zakoupit služby internetu a modem, kontaktujte místního poskytovatele internetových služeb. Ten vám pomůže s nastavením modemu, instalací síťového kabelu pro připojení bezdrátového směrovače k modemu i s ověřením funkčnosti služby připojení k internetu.

Pro připojení k některé síti WLAN postupujte následujícím způsobem:

1. Ujistěte se, že zařízení sítě WLAN je zapnuto.
2. Vyberte ikonu stavu sítě na hlavním panelu a připojte se k jedné z dostupných sítí.

Pokud je síť WLAN zabezpečená, budete vyzváni k zadání bezpečnostního kódu. Zadejte kód a poté dokončete připojení výběrem položky **Další**.

 **POZNÁMKA:** Nejsou-li v seznamu uvedeny žádné sítě WLAN, znamená to, že jste nejspíše mimo dosah bezdrátového směrovače či přístupového bodu.

 **POZNÁMKA:** Pokud v seznamu nevidíte bezdrátovou místní síť WLAN, ke které se chcete připojit:

1. Klikněte pravým tlačítkem myši na ikonu stavu sítě na hlavním panelu a vyberte položku **Otevřít nastavení sítě a internetu**.

– nebo –

Na hlavním panelu vyberte ikonu stavu sítě a vyberte položku **Nastavení sítě a internetu**.

2. V části **Změnit vaše síťové nastavení** vyberte položku **Centrum síťových připojení a sdílení**.
3. Vyberte položku **Nastavit nové připojení nebo síť**.

Zobrazí se seznam možností, pomocí nichž lze ručně vyhledat síť a připojit se k ní nebo vytvořit nové připojení k síti.

3. Při připojování postupujte podle pokynů na obrazovce.

Po připojení vyberte ikonu stavu sítě na pravé straně hlavního panelu a ověřte si název a stav připojení.

 **POZNÁMKA:** Funkční dosah (vzdálenost, kterou může bezdrátový signál urazit) závisí na implementaci sítě WLAN, výrobci směrovače a rušení od ostatních elektronických zařízení nebo bariér, jako jsou zdi a podlahy.

Použití mobilního širokopásmového připojení HP (pouze vybrané produkty)

Váš počítač se širokopásmovým mobilním připojením HP má integrovanou podporu pro služby mobilního širokopásmového připojení. Pokud tento nový počítač použijete v síti mobilního operátora, poskytne vám možnost připojit se k internetu, odesílat e-maily či připojit se k podnikové síti, aniž byste museli využívat přístupové body Wi-Fi.

Pro aktivaci modulu HP pro mobilní širokopásmové připojení možná budete potřebovat číslo IMEI a/nebo číslo MEID pro mobilní širokopásmové připojení. Číslo může být vytištěno na štítku umístěném na spodní straně počítače, v bateriové pozici, pod servisním krytem nebo na zadní straně displeje.

– nebo –

1. Na hlavním panelu vyberte ikonu stavu sítě.
2. Vyberte položku **Nastavení sítě a internetu**.
3. V části **Sítě a internet** vyberte položku **Mobilní síť** a poté položku **Upřesňující možnosti**.

Někteří operátoři mobilní sítě vyžadují použití SIM karty. SIM karta obsahuje základní informace o uživateli, například osobní identifikační číslo (PIN), a také informace o síti. Některé počítače obsahují předem instalovanou SIM kartu. Pokud není SIM karta předem instalována, může být součástí informací o službě širokopásmového mobilního připojení HP, které jsou dodány s vaším počítačem, nebo vám ji může poskytnout operátor mobilní sítě odděleně od počítače.

Informace o službě širokopásmového mobilního připojení HP a o postupu aktivace služby u vámi preferovaného operátora mobilní sítě naleznete v dokumentaci ke službě širokopásmového mobilního připojení HP přiložené k počítači.

Používání GPS (pouze vybrané produkty)

Váš počítač může být vybaven zařízením systému GPS. Satelity GPS dodávají systémům vybaveným GPS informace o pozici, rychlosti a směru.

Chcete-li systém GPS aktivovat, ujistěte se, že je v nastavení soukromí systému Windows povoleno sdílení umístění.

1. Do pole pro vyhledávání na hlavním panelu napište text `umístění` a vyberte položku **Nastavení ochrany osobních údajů pro zjištění polohy**.
2. Postupujte podle pokynů na obrazovce pro použití nastavení umístění

Použití bezdrátových zařízení Bluetooth (pouze vybrané produkty)

Zařízení Bluetooth poskytuje bezdrátovou komunikaci na krátkou vzdálenost, která nahrazuje spojení kabelem, jenž se tradičně používá ke spojení elektronických zařízení, jako jsou:

- počítače (stolní počítač, notebook)
- telefony (mobilní, bezdrátové, chytré telefony)
- zobrazovací zařízení (tiskárna, fotoaparát)
- zvuková zařízení (náhlavní souprava, reproduktory)
- myš
- externí klávesnice

Připojení zařízení Bluetooth

Než budete moci používat zařízení Bluetooth, musíte navázat připojení Bluetooth:

1. Do pole pro vyhledávání na hlavním panelu zadejte text `bluetooth` a poté vyberte možnost **Nastavení Bluetooth a dalších zařízení**.
2. Pokud již zařízení Bluetooth nejsou zapnutá, zapněte je.
3. Vyberte **Přidat zařízení Bluetooth nebo jiné zařízení**, v dialogovém okně vyberte možnost **Přidat zařízení** a poté vyberte **Bluetooth**.
4. Vyberte vaše zařízení ze seznamu a postupujte podle pokynů na obrazovce.

 **POZNÁMKA:** Pokud zařízení vyžaduje ověření, zobrazí se kód párování. Na zařízení, které přidáváte, postupujte podle pokynů na obrazovce a zkontrolujte, že kód na vašem zařízení se shoduje s párovacím kódem. Další informace naleznete v dokumentaci poskytnuté se zařízením.

 **POZNÁMKA:** Pokud se zařízení v seznamu nezobrazuje, ujistěte se, že je pro toto zařízení zapnuto rozhraní Bluetooth. Některá zařízení mohou mít další požadavky; informace naleznete v dokumentaci dodané se zařízením.

Použití technologie NFC pro sdílení informací (pouze vybrané produkty)

Váš počítač disponuje technologií Near Field Communication (NFC – komunikace v blízkém poli), která vám umožňuje bezdrátové sdílení informací mezi dvěma zařízeními s funkcí NFC. Informace jsou přeneseny z oblasti pro klepnutí (antény) jednoho zařízení na druhé. Díky technologii NFC a podporovaným aplikacím můžete sdílet webové stránky, přenášet kontaktní informace, přenášet platby a tisknout na tiskárnách podporujících NFC.

 **POZNÁMKA:** Informace o oblasti klepnutí na počítači viz [Součásti na stránce 4](#).

Sdílení

1. Potvrďte, že je povolena funkce NFC.
 - a. Do pole pro vyhledávání v hlavním panelu napište *bezdrátové* a pak vyberte položku **Zapnout nebo vypnout bezdrátové zařízení**.
 - b. Zkontrolujte, že výběr NFC je **zapnutý**.
2. Zařízením kompatibilním s NFC klepněte na oblast NFC. Po připojení zařízení uslyšíte zvuk.

 **POZNÁMKA:** Chcete-li zjistit umístění antény na jiném zařízení NFC, informujte se v návodu ke svému zařízení.

3. Postupujte podle pokynů na obrazovce.

Připojení ke kabelové síti

Vybrané produkty mohou umožnit připojení pomocí kabelu: připojení k místní síti (LAN) a připojení pomocí modemu. Síť LAN využívá k připojení síťový kabel, který poskytuje mnohem vyšší přenosové rychlosti než telefonní kabel používaný k připojení pomocí modemu. Oba typy kabelů jsou prodávány samostatně.

 **VAROVÁNÍ!** Pro snížení rizika úrazu elektrickým proudem, požáru nebo poškození zařízení nepřipojujte kabel modemu ani telefonní kabel do (síťového) konektoru RJ-45.

Připojení k místní síti (LAN) (pouze vybrané produkty)

Chcete-li připojit počítač přímo k domácímu nebo firemnímu směrovači (a nevyužít tak bezdrátového připojení), nebo pokud chcete využít existující síť ve vaší kanceláři, použijte konektor sítě LAN.

 **POZNÁMKA:** V počítači může být povolena funkce HP LAN-Wireless Protection. Po připojení k místní síti LAN se ukončí vaše bezdrátové (Wi-Fi) nebo WWAN připojení. Více informací o funkci HP LAN-Wireless Protection naleznete v části [Používání funkce HP LAN-Wireless Protection \(pouze vybrané produkty\) na stránce 26](#).

Pokud na počítači není žádný port RJ-45, připojení k síti LAN vyžaduje síťový kabel a síťový konektor nebo volitelné dokovací zařízení nebo rozšiřující produkt.

Postup připojení síťového kabelu:

1. Zapojte síťový kabel do zásuvky pro síť **(1)** na počítači nebo na volitelném dokovacím zařízení nebo rozšiřujícím produktu.
2. Zapojte opačný konec síťového kabelu do zásuvky rozvodu sítě LAN **(2)** nebo směrovači.

 **POZNÁMKA:** Pokud je síťový kabel vybaven obvodem pro potlačení rušení **(3)**, který chrání proti rušení televizním a rádiovým signálem, připojte konec kabelu s tímto obvodem k počítači.

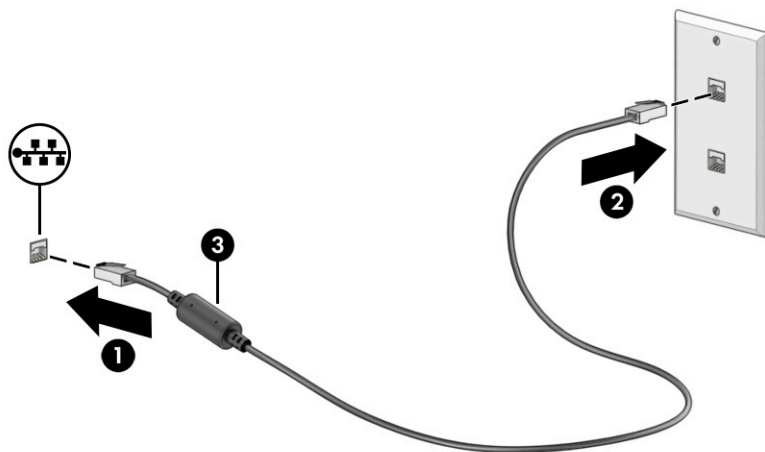

Používání funkce HP LAN-Wireless Protection (pouze vybrané produkty)

V prostředí s LAN lze nastavit funkci HP LAN-Wireless Protection pro hlídání místní sítě LAN před neoprávněným bezdrátovým přístupem. Když je funkce HP LAN-Wireless Protection povolena a počítač je připojen přímo k síti LAN, je připojení WLAN (Wi-Fi) nebo WWAN vypnuto.

Zapnutí a přizpůsobení funkce HP LAN-Wireless Protection

1. Spusťte nástroj Computer Setup (BIOS).
 - Počítače nebo tablety s klávesnicí:
 - ▲ Zapněte nebo restartujte počítač a než se zobrazí logo HP, stisknutím klávesy **f10** spusťte nástroj Computer Setup.
 - Tablety bez klávesnice:
 - ▲ Zapněte tablet nebo jej restartujte a poté rychle stiskněte a podržte tlačítko snížení hlasitosti, dokud se nezobrazí nabídka při spuštění. Klepněte na **f10** a přejdete do nástroje Computer Setup.
2. Vyberte možnost **Advanced** (Rozšířené) a poté zvolte **Built-in Device Options** (Možnosti vestavěných zařízení).
3. Zaškrtněte políčko **LAN/WLAN Auto Switching** (Automatické přepínání LAN/WLAN) a/nebo **LAN/WWAN Auto Switching** (Automatické přepínání LAN/WWAN). Tím vypnete připojení WLAN, WWAN nebo obě, pokud je počítač připojen k síti LAN.
4. Chcete-li uložit změny a ukončit nástroj Computer Setup, vyberte položku **Main** (Hlavní), vyberte položku **Save Changes and Exit** (Uložit změny a ukončit) a poté vyberte položku **Yes** (Ano).

 **POZNÁMKA:** Pokud pro zvýraznění vaší volby používáte klávesy se šipkami, musíte poté stisknout klávesu **enter**.

Změny se projeví po restartu počítače.

Použití funkce HP MAC Address Pass Through k identifikaci počítače v síti (pouze vybrané produkty)

Funkce předání adresy MAC poskytuje konfigurovatelný způsob identifikace vašeho počítače a jeho komunikace na sítích. Tato systémová adresa MAC poskytuje jedinečnou identifikaci, i když je počítač připojen prostřednictvím síťového adaptéru. Tato adresa je ve výchozím nastavení povolena.

Přizpůsobení funkce HP MAC Address Pass Through

1. Spusťte nástroj Computer Setup (BIOS).
 - Počítače nebo tablety s klávesnicí:
 - ▲ Zapněte nebo restartujte počítač a jakmile se zobrazí logo HP, stisknutím klávesy **f10** spusťte nástroj Computer Setup.
 - Tablety bez klávesnice:
 - ▲ Zapněte tablet nebo jej restartujte a poté rychle stiskněte a podržte tlačítko snížení hlasitosti, dokud se nezobrazí nabídka při spuštění. Klepněte na **f10** a přejdete do nástroje Computer Setup.
2. Vyberte možnost **Advanced** (Rozšířené) a poté **MAC Address Pass Through** (Předání adresy MAC).
3. Do pole napravo od **Host Based MAC Address** (Hostitelská adresa MAC) vyberte buď **System address** (Systémová adresa) pro povolení předání adresy MAC, nebo **Custom Address** (Vlastní adresa) pro přizpůsobení adresy.
4. Pokud jste vybrali možnost Custom (Vlastní), vyberte **MAC ADDRESS** (Adresa MAC) a zadejte svou vlastní systémovou adresu MAC a poté adresu uložte stisknutím **enter**.
5. Pokud má počítač vestavěné rozhraní LAN a jako systémovou adresu MAC chcete použít vestavěnou adresu MAC, vyberte možnost **Reuse Embedded LAN Address** (Znovu použít vestavěnou adresu LAN).
– nebo –
Vyberte **Main** (Hlavní), vyberte **Save Changes and Exit** (Uložit změny a ukončit) a vyberte **Yes** (Ano).

 **POZNÁMKA:** Pokud pro zvýraznění vaší volby používáte klávesy se šipkami, musíte poté stisknout klávesu **enter**.

Změny se projeví po restartu počítače.

4 Navigace po obrazovce

V závislosti na modelu počítače můžete na obrazovce počítače navigovat jednou nebo více z následujících metod:

- používání dotykových gest přímo na obrazovce počítače
- používání dotykových gest na zařízení touchpad
- používání volitelné myši a klávesnice (zakoupeny samostatně)
- používání klávesnice na obrazovce
- používání ukazovátka

Používání gest zařízení touchpad a dotykové obrazovky.

Touchpad umožňuje navigaci na obrazovce počítače a ovládní ukazatele pomocí jednoduchých dotykových gest. Levé a pravé tlačítko zařízení touchpad můžete použít i jako odpovídající tlačítka externí myši. Pro navigaci po dotykové obrazovce (pouze vybrané produkty) se přímo dotkněte obrazovky pomocí gest popsanych v této kapitole.

Chcete-li přizpůsobit gesta a zobrazit videa, jak fungují, zadejte do pole pro vyhledávání na hlavním panelu ovládací panel, vyberte volbu **Ovládací panely** a následně zvolte možnost **Hardware a zvuk**. V části **Zařízení a tiskárny** vyberte položku **Myš**.

Některé produkty obsahují přesný touchpad, který zajišťuje vylepšené používání gest. Chcete-li zjistit, zda máte přesný touchpad a dozvědět se další informace, vyberte volbu **Start**, možnost **Nastavení**, volbu **Zařízení** a následně vyberte možnost **Touchpad**.

 **POZNÁMKA:** Pokud není uvedeno jinak, gesta lze použít jak na zařízení touchpad, tak na dotykové obrazovce.

Klepnutí

Umístěte ukazatel na položku na obrazovce a klepnutím jedním prstem na oblast zařízení touchpad nebo dotykovou obrazovku provedte výběr. Dvojím klepnutím položku otevřete.



Přiblížení/oddálení sevřením dvou prstů

Přiblížení/oddálení sevřením dvou prstů umožňuje oddálit, resp. přiblížit, obrázky či text.

- Obraz oddálíte tak, že položíte dva prsty na oblast zařízení touchpad nebo na dotykovou obrazovku a poté je posunete k sobě.
- Obraz přiblížíte tak, že položíte dva prsty na oblast zařízení touchpad nebo na dotykovou obrazovku a poté je posunete směrem od sebe.

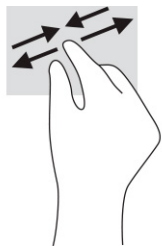

Posunutí dvěma prsty (touchpad a přesný touchpad)

Umístěte dva prsty kousek od sebe na oblast zařízení touchpad a potom je posuňte nahoru, dolů, doleva nebo doprava pro posun na stránce či v obrázku nahoru, dolů nebo do stran.

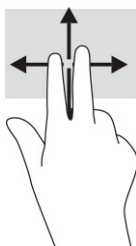

Klepnutí dvěma prsty (touchpad a přesný touchpad)

Klepněte dvěma prsty na oblast zařízení touchpad a otevřete nabídku možností pro vybraný objekt.

 **POZNÁMKA:** Klepnutí dvěma prsty vyvolá stejnou akci jako kliknutí pravým tlačítkem myši.



Klepnutí třemi prsty (touchpad a přesný touchpad)

Ve výchozím nastavení se klepnutím třemi prsty otevře pole pro vyhledávání systému Windows. Pro provedení gesta klepněte třemi prsty na oblast zařízení touchpad.

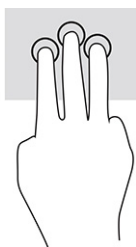

Chcete-li změnit funkci tohoto gesta na zařízení přesný touchpad, vyberte volbu **Start**, možnost **Nastavení**, vyberte položku **Zařízení** a následně zvolte možnost **Touchpad**. V části **Gesta třemi prsty** v políčku **Klepnutí** vyberte nastavení gesta.

Klepnutí čtyřmi prsty (touchpad a přesný touchpad)

Dle výchozího nastavení klepnutím čtyřmi prsty otevřete centrum akcí. Pro provedení gesta klepněte čtyřmi prsty na oblast zařízení touchpad.

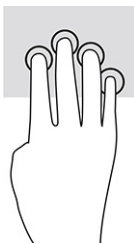

Chcete-li změnit funkci tohoto gesta na zařízení přesný touchpad, vyberte volbu **Start**, možnost **Nastavení**, vyberte položku **Zařízení** a následně zvolte možnost **Touchpad**. V části **Gesta čtyřmi prsty** v políčku **Klepnutí** vyberte nastavení gesta.

Přejetí třemi prsty (touchpad a přesný touchpad)

Dle výchozího nastavení přejetí třemi prsty přepíná mezi spuštěnými aplikacemi a plochou.

- Přejetím třemi prsty směrem od vás zobrazíte všechna otevřená okna.
- Přejetím třemi prsty směrem k vám zobrazíte plochu.
- Přejetím třemi prsty doleva nebo doprava přepnete mezi otevřenými okny.

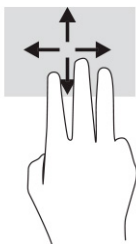

Chcete-li změnit funkci tohoto gesta na zařízení přesný touchpad, vyberte volbu **Start**, možnost **Nastavení**, vyberte položku **Zařízení** a následně zvolte možnost **Touchpad**. V části **Gesta třemi prsty**, v políčku **Přejetí** vyberte nastavení gesta.

Přejetí čtyřmi prsty (přesný touchpad)

Dle výchozího nastavení přejetí čtyřmi prsty přepíná mezi otevřenými plochami.

- Přejetím 4 prsty směrem od sebe zobrazíte všechna otevřená okna.
- Přejetím 4 prsty směrem k sobě zobrazíte plochu.
- Přejetím 4 prsty doleva nebo doprava přepnete mezi plochami.

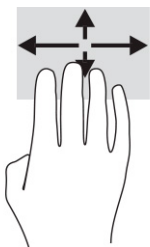

Chcete-li změnit funkci tohoto gesta, vyberte volbu **Start**, možnost **Nastavení**, vyberte položku **Zařízení** a následně zvolte možnost **Touchpad**. V části **Gesta čtyřmi prsty** v políčku **Přejetí** vyberte nastavení gesta.

Posunutí jedním prstem (dotyková obrazovka)

Pomocí posunutí jedním prstem se posunujete v seznamu nebo stránce, nebo přejděte na objekt.

- Obsah obrazovky posunete lehkým přejetím prstem po obrazovce v požadovaném směru.
- Chcete-li posunout objekt, stiskněte a přidržte prst na objektu a přetáhněte ho prstem.

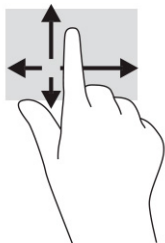

Používání volitelné klávesnice nebo myši

Volitelná klávesnice nebo myš umožňují psát znaky, vybírat položky, posouvat a provádět stejné funkce jako pomocí dotykových gest. Klávesnice také umožňuje použití akčních kláves a klávesových zkratk sloužících k vykonání konkrétních funkcí.

Používání klávesnice na obrazovce (pouze vybrané produkty)

1. Pro zobrazení klávesnice na obrazovce klepněte na ikonu klávesnice v oznamovací oblasti zcela vpravo na hlavním panelu.
2. Začněte psát.



POZNÁMKA: Navrhovaná slova se mohou zobrazovat nad klávesnicí na obrazovce. Klepnutím slovo vyberete.



POZNÁMKA: Akční klávesy a klávesové zkratky se nezobrazují ani nefungují na klávesnici na obrazovce.

5 Funkce zábavy

Používejte počítač HP pro práci i zábavu a setkávejte se s ostatními pomocí kamery, kombinujte zvuk a video nebo připojte externí zařízení, jako je projektor, monitor, televizor nebo reproduktory. Informace, kde nalézt funkce zvuku, videa a kamery v počítači, najdete v části [Součásti na stránce 4](#).

Použití kamery (pouze vybrané produkty)

Váš počítač má jednu nebo více kamer, které umožňují spojení s ostatními pro práci nebo zábavu. Většina kamer umožňuje video chat, nahrávání videa a pořizování statických obrazů. Kamera může být přední nebo zadní.

Chcete-li zjistit, která kamera nebo kamery jsou ve vašem produktu, viz [Součásti na stránce 4](#). Pokud chcete získat přístup ke kameře, zadejte do pole pro vyhledávání na hlavním panelu text `kamera` a poté vyberte v seznamu aplikací možnost **Kamera**. Některé kamery také nabízejí funkce HD (vysoké rozlišení), aplikace pro hraní her nebo software pro rozpoznávání obličeje, např. Windows Hello. Podrobnosti o používání Windows Hello najdete v části [Zabezpečení na stránce 44](#).

U vybraných produktů můžete dále zvýšit své soukromí tím, že vypnete kameru. Ve výchozím nastavení je kamera zapnutá. Chcete-li vypnout kameru, stiskněte klávesu soukromí kamery. Kontrolka soukromí kamery se rozsvítí. Chcete-li kameru opět zapnout, stiskněte tuto klávesu znovu.



POZNÁMKA: Pokud zaznamenáte video, když je kamera vypnutá (zavřená závěrka), bude se zvuk stále nahrávat.

Použití zvuku

Můžete stahovat a poslouchat hudbu, streamovat hudební obsah (včetně rádia) z webu, nahrávat zvuk nebo mixovat zvuk a video pro vytváření multimédií. Na počítači můžete přehrávat disky CD (na vybraných produktech) nebo připojit externí optickou jednotku a přehrávat disky CD. Chcete-li vylepšit svůj zážitek z poslechu hudby, připojte sluchátka nebo reproduktory.

Připojení reproduktorů

Ke svému počítači nebo dokovací stanici můžete prostřednictvím portu USB nebo kombinovaného konektoru zvukového výstupu (pro sluchátka) / zvukového vstupu (pro mikrofon) připojit reproduktory připojené pomocí kabelu.

Bezdrátové reproduktory připojte k počítači podle pokynů výrobce zařízení. Informace o připojení reproduktorů s vysokým rozlišením k počítači naleznete v části [Nastavení zvuku HDMI na stránce 35](#). Před připojením reproduktorů snižte nastavení hlasitosti.

Připojení sluchátek

VAROVÁNÍ! V rámci prevence poškození sluchu před nasazením sluchátek, špuntů (sluchátek) nebo náhlavní soupravy snižte hlasitost. Další bezpečnostní informace vyhledejte v *Poznámkách o předpisech, bezpečnosti a životním prostředí*.

Přístup k příručce:

- ▲ Do pole pro vyhledávání na hlavním panelu zadejte text `Dokumentace HP` a poté vyberte možnost **Dokumentace HP**.

Sluchátka připojená pomocí kabelu lze na počítači zapojit do kombinovaného konektoru zvukového výstupu (pro sluchátka) / zvukového vstupu (pro mikrofon).

Bezdrátová sluchátka k počítači připojte podle pokynů výrobce zařízení.

Připojení náhlavní soupravy

VAROVÁNÍ! V rámci prevence poškození sluchu před nasazením sluchátek, špuntů (sluchátek) nebo náhlavní soupravy snižte hlasitost. Další bezpečnostní informace vyhledejte v *Poznámkách o předpisech, bezpečnosti a životním prostředí*.

Přístup k příručce:

- ▲ Do pole pro vyhledávání na hlavním panelu zadejte text `Dokumentace HP` a poté vyberte možnost **Dokumentace HP**.

Sluchátka kombinovaná s mikrofonem se nazývají náhlavní souprava. Náhlavní soupravu připojenou pomocí kabelu lze na počítači zapojit do kombinovaného konektoru zvukového výstupu (pro sluchátka) / zvukového vstupu (pro mikrofon).

Bezdrátovou náhlavní soupravu připojte k počítači podle pokynů výrobce zařízení.

Použití nastavení zvuku

Nastavení zvuku použijte pro nastavení hlasitosti systému, změnu systémových zvuků nebo pro správu zvukových zařízení.

Pro zobrazení nebo změnu nastavení zvuku:

- ▲ Zadejte text `ovládací panel` do pole pro vyhledávání na hlavním panelu, vyberte položku **Ovládací panely**, dále položku **Hardware a zvuk** a poté vyberte možnost **Zvuk**.

Počítač může obsahovat vylepšený zvukový systém od společností Bang & Olufsen, DTS, Beats audio nebo jiného poskytovatele. Díky tomu může počítač obsahovat pokročilé funkce pro ovládání zvuku, které mohou být ovládané pomocí ovládacího panelu zvuku specifického pro váš zvukový systém.

Pro zobrazení a ovládání nastavení zvuku použijte ovládací panel zvuku.

- ▲ Zadejte text `ovládací panel` do pole pro vyhledávání na hlavním panelu, vyberte položku **Ovládací panely**, pak možnost **Hardware a zvuk** a poté vyberte ovládací panel zvuku specifický pro váš systém.

Funkce videa

Váš počítač je výkonným video zařízením, které vám umožňuje sledovat streamované video z oblíbených stránek a stahovat video a filmy, abyste je mohli ve svém počítači sledovat v době, kdy nejste připojeni k síti.

Zážitek ze sledování videa si můžete ještě vylepšit připojením externího monitoru, projektoru nebo televizoru k jednomu z videoportů počítače.

 **DŮLEŽITÉ:** Ujistěte se, že je externí zařízení připojeno ke správnému portu počítače s použitím správného kabelu. Postupujte podle pokynů výrobce zařízení.

Další informace o použití funkcí videa poskytuje HP Support Assistant.

Připojení zařízení Thunderbolt pomocí kabelu USB Type-C (pouze vybrané produkty)

 **POZNÁMKA:** K připojení zařízení USB Type-C Thunderbolt k počítači je třeba kabel USB Type-C, který lze zakoupit samostatně.

Chcete-li na externím zařízení Thunderbolt zobrazit výstup videa nebo výstup displeje ve vysokém rozlišení, připojte zařízení Thunderbolt podle následujících pokynů:

1. Připojte jeden konec kabelu USB Type-C do portu USB Type-C Thunderbolt v počítači.

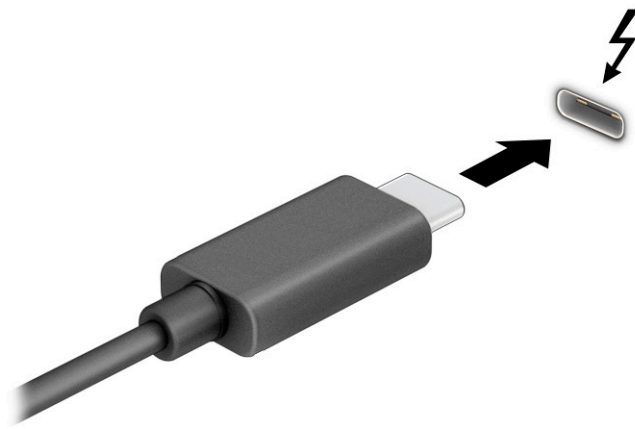

2. Připojte druhý konec kabelu k externímu zařízení Thunderbolt.
3. Stisknutím klávesy **f1** můžete postupně přepínat mezi čtyřmi stavy zobrazení:
 - **Jenom obrazovka počítače:** zobrazení obrazu displeje pouze na počítači.
 - **Duplikace:** současné zobrazení obrazu displeje jak na počítači, tak na externím zařízení.
 - **Rozšíření:** současné zobrazení jednoho obrazu rozloženého na displeji počítače a externím zařízení.
 - **Jenom druhá obrazovka:** zobrazení obrazu displeje pouze na externím zařízení.

Každým stisknutím klávesy **f1** změníte režim zobrazení.

 **POZNÁMKA:** Optimální kvality dosáhnete, když upravíte rozlišení obrazovky externího zařízení následujícím způsobem, zejména pokud používáte režim **Rozšíření**. Vyberte tlačítko **Start**, vyberte položku **Nastavení** a poté vyberte položku **System**. V části **Displej** vyberte příslušné rozlišení a poté vyberte možnost **Ponechat změny**.

Připojení video zařízení pomocí kabelu HDMI (pouze vybrané produkty)

 **POZNÁMKA:** K připojení zařízení HDMI k počítači je potřebný kabel HDMI, který se prodává samostatně.

Chcete-li zobrazit obraz počítače na televizoru či monitoru s vysokým rozlišením, připojte toto zařízení podle níže uvedených pokynů:

1. Zapojte jeden konec kabelu HDMI do portu HDMI na počítači.

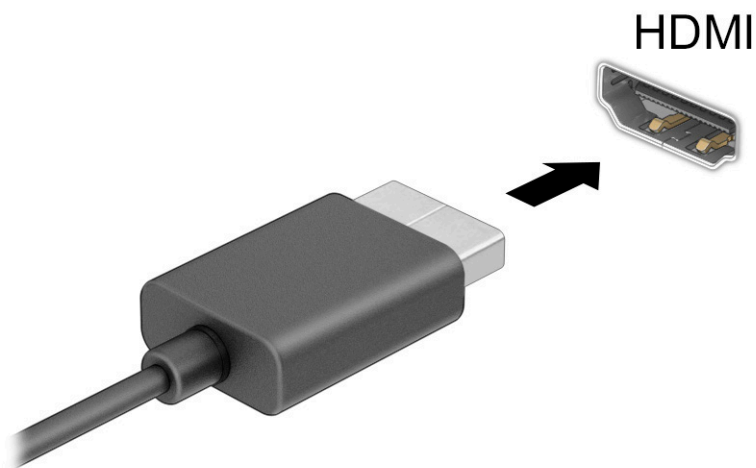

2. Druhý konec kabelu zapojte do televizoru či monitoru s vysokým rozlišením.
3. Stisknutím klávesy **f1** můžete postupně přepínat mezi čtyřmi stavy zobrazení:
 - **Jenom obrazovka počítače:** zobrazení obrazu displeje pouze na počítači.
 - **Duplikace:** současné zobrazení obrazu displeje jak na počítači, tak na externím zařízení.
 - **Rozšíření:** současné zobrazení jednoho obrazu rozloženého na displeji počítače a externím zařízení.
 - **Jenom druhá obrazovka:** zobrazení obrazu displeje pouze na externím zařízení.

Každým stisknutím klávesy **f1** změníte režim zobrazení.

 **POZNÁMKA:** Optimální kvality dosáhnete, když upravíte rozlišení obrazovky externího zařízení následujícím způsobem, zejména pokud používáte režim **Rozšíření**. Vyberte tlačítko **Start**, vyberte položku **Nastavení** a poté vyberte položku **Systém**. V části **Displej** vyberte příslušné rozlišení a poté vyberte možnost **Ponechat změny**.

Nastavení zvuku HDMI

HDMI je jediné video rozhraní, které podporuje video i zvuk ve vysokém rozlišení. Po připojení televizoru k počítači pomocí kabelu HDMI je možné zapnout také přenos zvuku přes rozhraní HDMI následujícím postupem:

1. Klikněte pravým tlačítkem na ikonu **Reproduktory** v oznamovací oblasti v pravé části hlavního panelu a potom vyberte možnost **Zařízení pro přehrávání**.
2. Na kartě **Přehrávání** vyberte název digitálního výstupního zařízení.
3. Vyberte **Nastavit výchozí** a poté vyberte možnost **OK**.

Vrácení přehrávání zvuků do reproduktorů počítače:

1. Klikněte pravým tlačítkem na ikonu **Reproduktory** v oznamovací oblasti v pravé části hlavního panelu a potom vyberte možnost **Zařízení pro přehrávání**.
2. Na kartě **Přehrávání** vyberte položku **Reproduktory**.
3. Vyberte **Nastavit výchozí** a poté vyberte možnost **OK**.

Vyhledání a připojení bezdrátových displejů podporujících technologii Miracast (pouze vybrané produkty)

 **POZNÁMKA:** Informace o tom, jaký typ obrazovky máte (podporující technologii Miracast® nebo Intel WiDi), naleznete v dokumentaci dodané s televizorem nebo sekundárním displejem.

Pokud chcete nalézt a připojit bezdrátové displeje podporující technologii Miracast, aniž byste opustili otevřené aplikace, postupujte následovně.

Spuštění technologie Miracast:

- ▲ Do pole pro vyhledávání na hlavním panelu zadejte `promítnout` a poté vyberte možnost **Promítnout na druhou obrazovku**. Vyberte možnost **Připojit k bezdrátovému displeji** a postupujte podle pokynů na obrazovce.

Nalezení a připojení k displejům certifikovaným pro technologii Intel WiDi (pouze vybrané produkty Intel)

Používejte technologii Intel WiDi k bezdrátové projekci jednotlivých souborů, jako jsou fotografie, hudba nebo video, nebo k duplikaci celé obrazovky počítače na televizi či sekundárním zobrazovacím zařízení.

Technologie Intel WiDi, prémiové řešení Miracast, umožňuje snadné a bezproblémové spárování sekundárního zobrazovacího zařízení, poskytuje duplikaci na celou obrazovku a zlepšuje rychlost, kvalitu a škálování.

Připojení k displejům certifikovaným pro technologii Intel WiDi:

- ▲ Do pole pro vyhledávání na hlavním panelu zadejte `promítnout` a poté vyberte možnost **Promítnout na druhou obrazovku**. Vyberte možnost **Připojit k bezdrátovému displeji** a postupujte podle pokynů na obrazovce.

Spuštění aplikace Intel WiDi:

- ▲ Do pole pro vyhledávání na hlavním panelu zadejte text `Intel WiDi` a poté vyberte možnost **Intel WiDi**.

Použití přenosu dat

Váš počítač je výkonným zábavním zařízením, které vám umožňuje přenášet fotografie, videa a filmy ze svého zařízení s rozhraním USB k zobrazení na svém počítači.

Chcete-li si dopřát lepší zážitek z obrazu, použijte jeden z portů USB Type-C počítače k připojení zařízení s rozhraním USB, například mobilního telefonu, fotoaparátu, monitoru aktivity nebo chytrých hodinek, a přenosu souborů do počítače.

 **DŮLEŽITÉ:** Ujistěte se, že je externí zařízení připojeno ke správnému portu počítače s použitím správného kabelu. Postupujte podle pokynů výrobce zařízení.

Další informace o použití funkcí USB Type-C poskytuje aplikace HP Support Assistant.

Připojení zařízení k portu USB Type-C (pouze vybrané produkty)

 **POZNÁMKA:** K připojení zařízení USB Type-C k počítači je třeba kabel USB Type-C, který lze zakoupit samostatně.

1. Zapojte jeden konec kabelu USB Type-C do portu USB Type-C v počítači.

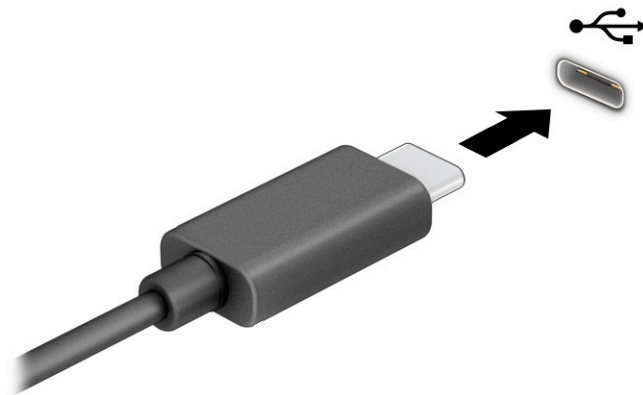

2. Připojte druhý konec kabelu k externímu zařízení.

6 Správa napájení

Tento počítač může být napájen buď z baterie, nebo z externího zdroje. Pokud je počítač napájen z baterie a není k dispozici externí zdroj napájení pro nabíjení baterie, je důležité sledovat stav baterie a šetřit nabití baterie.

Některé funkce řízení spotřeby popsané v této kapitole nemusí být na vašem počítači k dispozici.

Použití režimu spánku a hibernace

 **DŮLEŽITÉ:** Pokud se počítač nachází v režimu spánku, existuje několik známých ohrožení zabezpečení. Chcete-li zabránit neoprávněnému uživateli v přístupu k datům v počítači, dokonce i šifrovaným datům, doporučuje společnost HP aktivovat režim hibernace namísto režimu spánku vždy, když nebudete mít počítač fyzicky pod kontrolou. Tento způsob je obzvláště důležitý, když s počítačem cestujete.

DŮLEŽITÉ: Aby se omezilo riziko snížení kvality zvuku a videa, narušení funkcí přehrávání zvuku nebo videa nebo ztráty dat, neaktivujte režim spánku během čtení nebo zapisování na optický disk nebo na externí kartu médií.

System Windows má dva úsporné režimy, režim spánku a režim hibernace.

- Režim spánku – tento režim se aktivuje automaticky po určité době nečinnosti. Vaše práce se uloží do paměti, což vám umožní rychlé pokračování v práci. Režim spánku můžete aktivovat také ručně. V závislosti na modelu vašeho počítače může režim spánku také podporovat moderní pohotovostní režim. Tento režim zachovává některé vnitřní operace vzhůru a umožňuje počítači přijímat webová upozornění, například e-maily, zatímco je v režimu spánku. Další informace naleznete v části [Aktivace a ukončení režimu spánku na stránce 38](#).
- Režim hibernace – tento režim se automaticky spustí, pokud baterie dosáhne kritické úrovně nebo byl počítač v režimu spánku delší dobu. Při přechodu do režimu hibernace se práce uloží do souboru režimu hibernace na pevném disku a počítač se vypne. Režim hibernace můžete aktivovat také ručně. Další informace naleznete v části [Aktivace a ukončení režimu hibernace \(pouze vybrané produkty\) na stránce 39](#).

Aktivace a ukončení režimu spánku

Režim spánku lze aktivovat jedním z následujících způsobů:

- Vyberte tlačítko **Start**, ikonu **Napájení** a poté možnost **Režim spánku**.
- Zavřete displej (pouze vybrané produkty).
- Stiskněte klávesovou zkratku režimu spánku (pouze vybrané produkty); například **fn+f1** nebo **fn+f12**.
- Stiskněte krátce tlačítko napájení (pouze vybrané produkty).

Režim spánku lze ukončit jedním z následujících způsobů:

- Stiskněte krátce tlačítko napájení.
- Pokud je počítač zavřený, zvedněte displej (pouze vybrané produkty).
- Stiskněte klávesu na klávesnici (pouze vybrané produkty).
- Klepněte na touchpad (pouze vybrané produkty).

Když počítač ukončí režim spánku, na obrazovce se zobrazí rozpracovaná práce.

 **DŮLEŽITÉ:** Pokud jste nastavili, že při přechodu z režimu spánku má být požadováno heslo, musíte před obnovením práce zadat své heslo k systému Windows.

Aktivace a ukončení režimu hibernace (pouze vybrané produkty)

Uživatelskou hibernaci lze povolit v nabídce Možnosti napájení, která také umožňuje změnu dalších nastavení napájení a časových limitů.

1. Klikněte pravým tlačítkem na ikonu **Napájení**  a poté vyberte položku **Možnosti napájení**.
2. V levém podokně vyberte možnost **Nastavení tlačítek napájení** (přesný název se může lišit podle produktu).
3. V závislosti na vašem produktu můžete povolit režim hibernace při napájení z baterie nebo externím napájení jedním z následujících způsobů:
 - **Tlačítko napájení** – V nabídce **Nastavení tlačítka napájení, tlačítka režimu spánku a víka** (přesný název se může lišit podle produktu) vyberte možnost **Po stisknutí tlačítka napájení** a poté **Režim hibernace**.
 - **Tlačítko spánku** (pouze vybrané produkty) – V nabídce **Nastavení tlačítka napájení, tlačítka režimu spánku a víka** (přesný název se může lišit podle produktu) vyberte možnost **Po stisknutí tlačítka spánku** a poté **Režim hibernace**.
 - **Víko** (pouze vybrané produkty) – V nabídce **Nastavení tlačítka napájení, tlačítka režimu spánku a víka** (přesný název se může lišit podle produktu) vyberte možnost **Při zavření víka** a poté **Režim hibernace**.
 - **Nabídka napájení** – Vyberte možnost **Změnit nastavení, které nyní není k dispozici** a poté v nabídce **Nastavení vypnutí** zaškrtněte políčko **Režim hibernace**.

Přístup do nabídky napájení můžete získat také kliknutím na tlačítko **Start**.
4. Vyberte **Uložit změny**.
 - ▲ Chcete-li aktivovat režim hibernace, použijte způsob, podle kterého jste postupovali v kroku 3.
 - ▲ Režim hibernace ukončíte krátkým stisknutím tlačítka napájení.

 **DŮLEŽITÉ:** Pokud jste nastavili, že při přechodu z režimu hibernace má být požadováno heslo, musíte před obnovením práce zadat své heslo k systému Windows.

Vypnutí počítače

 **DŮLEŽITÉ:** Při vypnutí počítače budou neuložená data ztracena. Před vypnutím počítače si vždy uložte práci.

Příkaz Vypnout ukončí všechny spuštěné programy včetně operačního systému a následně vypne displej a počítač.

Pokud nebude počítač používán a bude odpojen od externího napájení po delší dobu, vypněte jej.

Doporučený postup je pomocí příkazu Vypnout systému Windows.

 **POZNÁMKA:** Pokud se počítač nachází v režimu spánku nebo hibernace, je třeba před vypnutím počítače tento režim nejprve ukončit krátkým stisknutím tlačítka napájení.



1. Uložte práci a ukončete všechny spuštěné programy.
2. Vyberte tlačítko **Start**, ikonu **Napájení** a poté možnost **Vypnout**.

Pokud počítač přestane reagovat a nelze jej vypnout předchozími postupy, zkuste následující nouzová řešení v uvedeném pořadí:

- Stiskněte kombinaci kláves **ctrl+alt+delete**, vyberte ikonu **Napájení** a poté položku **Vypnout**.
- Přidržte tlačítko napájení alespoň 4 sekundy.
- Pokud je počítač vybaven uživatelem vyměnitelnou baterií (pouze vybrané produkty), odpojte počítač od externího napájení a poté vyjměte baterii.

Použití ikony Napájení a Možností napájení

Ikona Napájení  se nachází na hlavním panelu systému Windows. Ikona Napájení vám poskytuje rychlý přístup k nastavení napájení a zobrazení zbývajících úrovně nabití baterie.

- Chcete-li zobrazit procento zbývajících nabití baterie, přesuňte ukazatel myši nad ikonu **Napájení** .
- Chcete-li použít možnosti napájení, klikněte pravým tlačítkem na ikonu **Napájení**  a poté vyberte položku **Možnosti napájení**.

Různé ikony Napájení znázorňují, zda je počítač napájen z baterie nebo z externího napájení. Po přesunutí ukazatele myši nad ikonu se zobrazí zpráva v případě, že je baterie ve stavu nízkého nebo velmi nízkého nabití.

Napájení z baterie

 **VAROVÁNÍ!** Za účelem snížení možného bezpečnostního rizika používejte s tímto počítačem pouze baterii dodanou s počítačem, náhradní baterii od společnosti HP nebo kompatibilní baterii zakoupenou u společnosti HP.

Pokud je v počítači nabitá baterie a počítač není připojen k externímu napájení, bude počítač napájen z baterie. Když je počítač vypnutý a odpojený od externího napájení, baterie se v počítači pomalu vybíjí. V případě, že je baterie ve stavu nízkého nebo velmi nízkého nabití, zobrazí se na počítači zpráva.

Výdrž baterie počítače se mění v závislosti na nastavení řízení spotřeby, programech spuštěných na počítači, jasů obrazu, externích zařízeních připojených k počítači a dalších faktorech.

 **POZNÁMKA:** Vybrané počítačové produkty jsou schopny za účelem šetření nabití baterie přepínat grafické ovladače.

Použití funkce HP Fast Charge (pouze vybrané produkty)

Funkce HP Fast Charge umožňuje rychlé nabíjení baterie počítače. Doba nabíjení se může lišit o $\pm 10\%$. Když je zbývajících nabití baterie mezi 0 a 50 %, bude se baterie nabíjet na 50 % plné kapacity maximálně 30 až 45 minut v závislosti na modelu vašeho počítače.

Chcete-li použít funkci HP Fast Charge, vypněte počítač a poté připojte adaptér střídavého proudu k počítači a externímu napájení.

Zobrazení nabití baterie

Chcete-li zobrazit procento zbývajících nabití baterie, přesuňte ukazatel myši nad ikonu **Napájení** .

Vyhledání informací o baterii v aplikaci HP Support Assistant (pouze vybrané produkty)

Přístup k informacím o baterii:

1. Do pole pro vyhledávání na hlavním panelu zadejte **podpora** a poté vyberte aplikaci **HP Support Assistant**.
– nebo –
Vyberte ikonu otazníku na hlavním panelu.
2. Vyberte možnost **Odstraňování potíží a opravy**, část **Diagnostika** a poté možnost **Kontrola baterie HP**. Pokud Kontrola baterie HP ukazuje, že je nutné baterii vyměnit, kontaktujte podporu.

Aplikace HP Support Assistant poskytuje následující nástroje a informace o baterii:

- Kontrola baterie HP
- Informace o typech, technických údajích, životním cyklu a kapacitě baterií

Úspora energie baterie

Tipy pro úsporu napájení z baterie a maximalizaci životnosti baterie:

- Snižte jas displeje.
- Pokud nepoužíváte bezdrátová zařízení, vypněte je.
- Odpojte nepoužívaná externí zařízení, která nejsou připojena k externímu zdroji napájení. Takovým zařízením může být externí pevný disk připojený k portu USB.
- Ukončete činnost, zakažte nebo odeberte nepoužívané externí karty médií.
- Pokud chcete od počítače odejít, aktivujte režim spánku nebo počítač vypněte.

Identifikace stavů nízkého nabití baterie

Pokud je počítač napájen pouze z baterie a ta dosáhne stavu nízkého nebo velmi nízkého nabití, nastane následující:

- Kontrolka baterie (pouze vybrané produkty) informuje o stavu nízkého nebo velmi nízkého nabití baterie.

– nebo –

- Ikona Napájení  zobrazuje oznámení o stavu nízkého nebo velmi nízkého nabití baterie.



POZNÁMKA: Další informace o ikoně Napájení naleznete v části [Použití ikony Napájení a Možností napájení na stránce 40](#).

Pokud je dosaženo stavu velmi nízkého nabití baterie, počítač provede následující:

- Je-li režim hibernace zakázán a počítač je zapnutý nebo v režimu spánku, zůstane chvíli v režimu spánku, potom se vypne a veškerá neuložená data budou ztracena.
- Pokud je povolen režim hibernace a počítač je zapnutý nebo v režimu spánku, přejde počítač do režimu hibernace.

Řešení stavu nízkého nabití baterie

Řešení stavu nízkého nabití baterie, je-li k dispozici externí zdroj napájení

Připojte jedno z následujících zařízení k počítači a externímu napájení:

- adaptér střídavého proudu
- volitelné dokovací zařízení nebo rozšiřující produkt
- volitelný napájecí adaptér zakoupený jako příslušenství u společnosti HP

Řešení stavu nízkého nabití baterie, není-li k dispozici žádný zdroj napájení

Uložte data a vypněte počítač.

Řešení stavu nízkého nabití baterie, pokud počítač nemůže ukončit režim hibernace

1. Připojte adaptér střídavého proudu k počítači a externímu napájení.
2. Ukončete režim hibernace stisknutím tlačítka napájení.

Baterie zaplombovaná z výroby

Chcete-li sledovat stav baterie, nebo pokud již baterie nevydrží nabitá, spusťte nástroj Kontrola baterie HP v aplikaci HP Support Assistant (pouze vybrané produkty).

1. Do pole pro vyhledávání na hlavním panelu zadejte `podpora` a poté vyberte aplikaci **HP Support Assistant**.
– nebo –
Vyberte ikonu otazníku na hlavním panelu.
2. Vyberte možnost **Odstraňování potíží a opravy**, část **Diagnostika** a poté možnost **Kontrola baterie HP**. Pokud Kontrola baterie HP ukazuje, že je nutné baterii vyměnit, kontaktujte podporu.

Baterie v tomto produktu nemohou být jednoduše vyměněny samotnými uživateli. Pokud baterii vyjmete nebo vyměníte, může záruka pozbýt platnosti. Pokud baterie již není schopna vydržet nabitá, kontaktujte podporu.

Napájení externím napájením

Informace o připojení k externímu napájení naleznete v letáku *Pokyny k instalaci*, který je součástí balení počítače.

Pokud je počítač připojen k externímu napájení pomocí schváleného adaptéru střídavého proudu, volitelného dokovacího zařízení nebo rozšiřujícího produktu, nepoužívá baterii.

⚠ VAROVÁNÍ! Ke snížení možných bezpečnostních rizik používejte pouze adaptér střídavého proudu dodaný s počítačem, náhradní adaptér střídavého proudu od společnosti HP nebo kompatibilní adaptér střídavého proudu zakoupený jako příslušenství od společnosti HP.

VAROVÁNÍ! Nenabíjejte baterii počítače na palubě letadla.

Počítač připojte k externímu napájení v těchto situacích:

- při nabíjení nebo kalibraci baterie
- při instalaci nebo aktualizaci systémového softwaru
- při aktualizaci systému BIOS
- při zápisu informací na disky (pouze vybrané produkty)
- při spuštěné defragmentaci disku na vestavěných pevných discích počítače
- při zálohování nebo obnovování

Po připojení počítače k externímu napájení:

- Baterie se začne nabíjet.
- Ikona Napájení  změní vzhled.





Po odpojení externího napájení:

- Počítač začne používat napájení z baterie.
- Ikona Napájení  změní vzhled.

7 Zabezpečení

Ochrana počítače

Standardní bezpečnostní funkce poskytované operačním systémem Windows a nástrojem Computer Setup (BIOS, který lze spustit pod jakýmkoli operačním systémem), mohou chránit osobní nastavení a data před různými riziky.

-  **POZNÁMKA:** Funkce zabezpečení jsou navrženy tak, aby sloužily jako odrazující prvek. Nemohou však zabránit zneužití nebo odcizení produktu.
-  **POZNÁMKA:** Před tím, než odešlete váš počítač do servisu, zálohujte a odstraňte všechny důvěrné soubory a odeberte všechna nastavení hesel.
-  **POZNÁMKA:** Některé funkce popsané v této kapitole nemusí být ve vašem počítači k dispozici.
-  **POZNÁMKA:** Počítač podporuje službu Computrace, která v některých oblastech umožňuje bezpečnostní sledování online a získání počítače zpět. Pokud je počítač odcizen, může její služba Computrace lokalizovat ve chvíli, kdy se neoprávněný uživatel připojí k internetu. Chcete-li používat službu Computrace, je nutné zakoupit související software a zaregistrovat se. Informace o objednání softwaru Computrace naleznete na adrese <http://www.hp.com>.

Tabulka 7-1 Řešení zabezpečení

Rizika počítače	Bezpečnostní funkce
Neoprávněné používání počítače	<ul style="list-style-type: none">• Software nástroje HP Client Security v kombinaci s heslem, čipovou kartou, bezkontaktní kartou, zaregistrovanými otisky prstů nebo jinými přihlašovacími údaji pro ověřování• Zadání hesla po zapnutí systému BIOS
Neoprávněný přístup k nástroji Computer Setup (BIOS)	Heslo správce systému BIOS v nástroji Computer Setup*
Neoprávněný přístup k obsahu pevného disku	Heslo nástroje DriveLock (pouze vybrané produkty) v nástroji Computer Setup*
Neoprávněné spuštění z volitelné externí optické jednotky (pouze vybrané produkty), volitelného externího pevného disku (pouze vybrané produkty) nebo vestavěného síťového adaptéru.	Funkce Možnosti spuštění v nástroji Computer Setup*
Neoprávněný přístup k uživatelskému účtu systému Windows	Uživatelské heslo systému Windows
Neoprávněný přístup k datům	Soubor WMF (Windows BitLocker)
Neoprávněné odpojení počítače	Zásuvka pro bezpečnostní kabel (pro připojení volitelného bezpečnostního kabelu pouze u vybraných produktů)

*Nástroj Computer Setup je nástroj uložený v paměti ROM, který lze použít, i když operační systém nefunguje nebo není zaveden. Pro navigaci a výběr položek v nástroji Computer Setup můžete použít polohovací zařízení (touchpad, ukazovátko nebo myš USB) nebo klávesnici.

POZNÁMKA: Na tabletech bez klávesnice můžete použít dotykovou obrazovku.

Používání hesel

Heslo je skupina znaků, které zvolíte k zabezpečení dat v počítači. Podle toho, jak chcete řídit přístup k vašim datům, si můžete nastavit několik druhů hesel. Hesla lze nastavit v systému Windows nebo v nástroji Computer Setup, který je předinstalován v počítači.

- Hesla správce systému BIOS, heslo po zapnutí a heslo funkce DriveLock se nastavují v nástroji Computer Setup. Tato hesla jsou spravována systémem BIOS.
- Hesla systému Windows lze nastavit pouze v operačním systému Windows.
- Pokud zapomenete uživatelské i hlavní heslo funkce DriveLock nastavené v nástroji Computer Setup, bude pevný disk chráněný těmito hesly trvale uzamčen a nebude jej možné dále používat.

Pro funkci nástroje Computer Setup i pro funkci zabezpečení systému Windows lze použít stejné heslo.

Při zadávání a uchovávání hesel se řiďte následujícími pravidly:

- Při vytváření hesel se řiďte požadavky programu.
- Stejné heslo nepoužívejte pro více aplikací nebo webových stránek a heslo systému Windows nepoužívejte pro žádnou jinou aplikaci ani webovou stránku.
- Pro uložení vašich uživatelských jmen a hesel pro všechny weby a aplikace, které používáte, použijte funkci Password Manager aplikace HP Client Security. Později je můžete přechít zabezpečeným způsobem, pokud si na ně nebudete moci vzpomenout.
- Hesla neuchovávejte v souboru, který je uložen v počítači.

Následující tabulky obsahují přehled běžně používaných správcovských hesel systému BIOS a systému Windows a dále obsahují popis jejich funkcí.

Nastavení hesel v systému Windows

Tabulka 7-2 Typy hesel systému Windows a jejich funkce

Heslo	Funkce
Heslo správce*	Ochrání přístup k účtu správce systému Windows. POZNÁMKA: Pokud nastavíte heslo správce systému Windows, nenastavíte tím heslo správce systému BIOS.
Heslo uživatele*	Chrání přístup k uživatelskému účtu systému Windows.

*Pro informace o nastavení hesla správce systému Windows nebo hesla uživatele systému Windows napište do pole pro vyhledávání na hlavním panelu text `podpora` a poté vyberte aplikaci **HP Support Assistant**.

Nastavení hesel v nástroji Computer Setup

Tabulka 7-3 Typy hesel nástroje Computer Setup a jejich funkce

Heslo	Funkce
Heslo správce systému BIOS*	Omezuje přístup k nástroji Computer Setup. POZNÁMKA: Pokud jsou povoleny funkce, které brání odstranění hesla správce systému BIOS, nebudete moci toto heslo odstranit, dokud nebudou tyto funkce zakázány.
Heslo po zapnutí	<ul style="list-style-type: none">• Musí být zadáno při každém spuštění nebo restartu počítače.

Tabulka 7-3 Typy hesel nástroje Computer Setup a jejich funkce (pokračování)

Heslo	Funkce
	<ul style="list-style-type: none">• Pokud heslo po zapnutí zapomenete, nebudete moci počítač zapnout ani restartovat.
Hlavní heslo funkce DriveLock*	Omezuje přístup k vestavěnému pevnému disku, který je chráněn funkcí DriveLock, a nastavuje se v části DriveLock Passwords (Hesla funkce DriveLock) v průběhu povolení této funkce. Toto heslo se též používá pro odebrání ochrany funkcí DriveLock.
Uživatelské heslo funkce DriveLock*	Omezuje přístup k vestavěnému pevnému disku, který je chráněn funkcí DriveLock a nastavuje se v části DriveLock Passwords (Hesla funkce DriveLock) v průběhu povolení této funkce.

*Podrobnosti o jednotlivých heslech naleznete v následujících tématech.

Správa hesla správce BIOS

Chcete-li nastavit, změnit nebo odstranit toto heslo, postupujte následovně:

Nastavení nového hesla správce systému BIOS

1. Spusťte nástroj Computer Setup.
 - Počítače nebo tablety s klávesnicí:
 - ▲ Zapněte nebo restartujte počítač a jakmile se zobrazí logo HP, stisknutím klávesy **f10** spusťte nástroj Computer Setup.
 - Tablety bez klávesnice:
 - ▲ Vypněte tablet. Nástroj Computer Setup spustíte tak, že stisknete tlačítko napájení v kombinaci s tlačítkem snížení hlasitosti, dokud se nezobrazí nabídka při spuštění, a poté klepnete na tlačítko **f10**.
2. Vyberte položku **Security** (Zabezpečení), vyberte položku **Create BIOS administrator password** (Vytvořit heslo správce systému BIOS) nebo **Set Up BIOS administrator Password** (Nastavit heslo správce systému BIOS) (pouze vybrané produkty) a poté stiskněte klávesu **enter**.
3. Po vyzvání zadejte heslo.
4. Po vyzvání znovu zadejte nové heslo pro potvrzení.
5. Chcete-li uložit změny a ukončit nástroj Computer Setup, vyberte položku **Main** (Hlavní), vyberte položku **Save Changes and Exit** (Uložit změny a ukončit) a poté vyberte položku **Yes** (Ano).



POZNÁMKA: Pokud pro zvýraznění vaší volby používáte klávesy se šipkami, musíte poté stisknout klávesu **enter**.

Změny se projeví po restartování počítače.

Změna hesla správce BIOS

1. Spusťte nástroj Computer Setup.
 - Počítače nebo tablety s klávesnicí:
 - ▲ Zapněte nebo restartujte počítač a jakmile se zobrazí logo HP, stisknutím klávesy **f10** spustíte nástroj Computer Setup.
 - Tablety bez klávesnice:

- ▲ Vypněte tablet. Nástroj Computer Setup spustíte tak, že stisknete tlačítko napájení v kombinaci s tlačítkem snížení hlasitosti, dokud se nezobrazí nabídka při spuštění, a poté klepnete na tlačítko **F10**.
- 2. Zadejte stávající heslo správce systému BIOS.
- 3. Vyberte položku **Security** (Zabezpečení), vyberte položku **Change BIOS administrator password** (Změnit heslo správce systému BIOS) nebo **Change Password** (Změnit heslo) (pouze vybrané produkty) a poté stiskněte klávesu **enter**.
- 4. Po vyzvání zadejte aktuální heslo.
- 5. Po vyzvání zadejte nové heslo.
- 6. Po vyzvání znovu zadejte nové heslo pro potvrzení.
- 7. Chcete-li uložit změny a ukončit nástroj Computer Setup, vyberte položku **Main** (Hlavní), vyberte položku **Save Changes and Exit** (Uložit změny a ukončit) a poté vyberte položku **Yes** (Ano).

 **POZNÁMKA:** Pokud pro zvýraznění vaší volby používáte klávesy se šipkami, musíte poté stisknout klávesu **enter**.

Změny se projeví po restartování počítače.

Odstranění hesla správce systému BIOS

1. Spusťte nástroj Computer Setup.
 - Počítače nebo tablety s klávesnicí:
 - ▲ Zapněte nebo restartujte počítač a jakmile se zobrazí logo HP, stisknutím klávesy **F10** spustíte nástroj Computer Setup.
 - Tablety bez klávesnice:
 - ▲ Vypněte tablet. Nástroj Computer Setup spustíte tak, že stisknete tlačítko napájení v kombinaci s tlačítkem snížení hlasitosti, dokud se nezobrazí nabídka při spuštění, a poté klepnete na tlačítko **F10**.
2. Zadejte stávající heslo správce systému BIOS.
3. Vyberte položku **Security** (Zabezpečení), vyberte položku **Change BIOS administrator password** (Změnit heslo správce systému BIOS) nebo **Change Password** (Změnit heslo) (pouze vybrané produkty) a poté stiskněte klávesu **enter**.
4. Po vyzvání zadejte aktuální heslo.
5. Po vyzvání k zadání nového hesla ponechte pole prázdné a poté stiskněte klávesu **enter**.
6. Po vyzvání k opětovnému zadání nového hesla ponechte pole prázdné a poté stiskněte klávesu **enter**.
7. Chcete-li uložit změny a ukončit nástroj Computer Setup, vyberte položku **Main** (Hlavní), vyberte položku **Save Changes and Exit** (Uložit změny a ukončit) a poté vyberte položku **Yes** (Ano).

 **POZNÁMKA:** Pokud pro zvýraznění vaší volby používáte klávesy se šipkami, musíte poté stisknout klávesu **enter**.

Změny se projeví po restartování počítače.

Zadání hesla správce systému BIOS

Do pole **BIOS administrator password** (Heslo správce systému BIOS) zadejte heslo (pomocí stejného typu kláves jako při jeho nastavení) a stiskněte klávesu **enter**. Po dvou neúspěšných pokusech o zadání hesla správce systému BIOS je nutné restartovat počítač a pokusit se o zadání znovu.

Použití možností zabezpečení funkce DriveLock

Ochrana pomocí funkce DriveLock chrání před neoprávněným přístupem k obsahu pevného disku. Funkci DriveLock lze použít pouze pro vestavěné pevné disky počítače. Po aplikaci funkce DriveLock na disk bude při přístupu k disku vyžadováno příslušné heslo. Aby bylo možné disk odemknout, musí být vložený do počítače nebo rozšířeného replikátoru portů.

Možnosti zabezpečení funkce DriveLock nabízí následující funkce:

- **Automatic DriveLock** (Automatická funkce DriveLock) – viz [Výběr funkce Automatic DriveLock \(Automatická funkce DriveLock\) \(pouze vybrané produkty\) na stránce 48](#)
- **Set DriveLock Master Password** (Nastavení hlavního hesla funkce DriveLock) – viz [Výběr ručního spouštění funkce DriveLock na stránce 50](#).
- **Enable DriveLock** (Povolení funkce DriveLock) – viz [Povolení funkce DriveLock a nastavení uživatelského hesla funkce DriveLock na stránce 51](#)

Výběr funkce Automatic DriveLock (Automatická funkce DriveLock) (pouze vybrané produkty)

Dříve než nastavíte heslo funkce Automatic DriveLock (Automatická funkce DriveLock), musíte nastavit heslo správce systému BIOS. Pokud je povolena automatická funkce DriveLock, vytvoří se náhodné uživatelské a hlavní heslo funkce DriveLock odvozené od hesla správce systému BIOS. Když je počítač zapnutý, náhodné uživatelské heslo automaticky uvolní jednotku. Je-li jednotka přesunuta na jiný počítač, po zobrazení výzvy hesla funkce DriveLock pro odemknutí disku musíte zadat heslo správce systému BIOS.

Povolení funkce Automatic DriveLock (Automatická funkce DriveLock)

Postup povolení funkce Automatic DriveLock (Automatická funkce DriveLock):

1. Spusťte nástroj Computer Setup.
 - Počítače nebo tablety s klávesnicí:
 1. Vypněte počítač.
 2. Stiskněte tlačítko napájení a jakmile se zobrazí logo HP, stisknutím klávesy **f10** spusťte nástroj Computer Setup.
 - Tablety bez klávesnice:
 1. Vypněte tablet.
 2. Nástroj Computer Setup spustíte tak, že stisknete tlačítko napájení v kombinaci s tlačítkem snížení hlasitosti, dokud se nezobrazí nabídka při spuštění, a poté klepnete na tlačítko **f10**.
2. Při výzvě pro zadání hesla správce systému BIOS zadejte heslo správce systému BIOS a poté stiskněte klávesu **enter**.
3. Vyberte položku **Security** (Zabezpečení), vyberte položku **Hard Drive Utilities** (Nástroje pevného disku), vyberte položku **DriveLock/Automatic DriveLock** (Funkce DriveLock) / (Automatická funkce DriveLock) a stiskněte klávesu **enter**.

4. Pomocí klávesy **enter**, kliknutí levým tlačítkem myši nebo dotykové obrazovky vyberte zaškrtnuté políčko **Automatic DriveLock** (Automatická funkce DriveLock).
5. Chcete-li uložit změny a ukončit nástroj Computer Setup, vyberte položku **Main** (Hlavní), vyberte položku **Save Changes and Exit** (Uložit změny a ukončit) a poté vyberte položku **Yes** (Ano).



POZNÁMKA: Pokud pro zvýraznění vaší volby používáte klávesy se šipkami, musíte poté stisknout klávesu **enter**.

Zakázání funkce Automatic DriveLock (Automatická funkce DriveLock)

Postup zakázání funkce Automatic DriveLock (Automatická funkce DriveLock)

1. Spusťte nástroj Computer Setup.
 - Počítače nebo tablety s klávesnicí:
 1. Vypněte počítač.
 2. Stiskněte tlačítko napájení a jakmile se zobrazí logo HP, stisknutím klávesy **f10** spusťte nástroj Computer Setup.
 - Tablety bez klávesnice:
 1. Vypněte tablet.
 2. Nástroj Computer Setup spusťte tak, že stisknete tlačítko napájení v kombinaci s tlačítkem snížení hlasitosti, dokud se nezobrazí nabídka při spuštění, a poté klepnete na tlačítko **f10**.
2. Při výzvě pro zadání hesla správce systému BIOS zadejte heslo správce systému BIOS a poté stiskněte klávesu **enter**.
3. Vyberte položku **Security** (Zabezpečení), vyberte položku **Hard Drive Utilities** (Nástroje pevného disku), vyberte položku **DriveLock/Automatic DriveLock** (Funkce DriveLock) / (Automatická funkce DriveLock) a stiskněte klávesu **enter**.
4. Vyberte vestavěný pevný disk a poté stiskněte klávesu **enter**.
5. Pomocí klávesy **enter**, kliknutí levým tlačítkem myši nebo dotykové obrazovky zrušte výběr možnosti **Automatic DriveLock** (Automatická funkce DriveLock).
6. Chcete-li uložit změny a ukončit nástroj Computer Setup, vyberte položku **Main** (Hlavní), vyberte položku **Save Changes and Exit** (Uložit změny a ukončit) a poté vyberte položku **Yes** (Ano).



POZNÁMKA: Pokud pro zvýraznění vaší volby používáte klávesy se šipkami, musíte poté stisknout klávesu **enter**.

Zadání hesla automatické funkce DriveLock

Pokud je funkce Automatic DriveLock (Automatická funkce DriveLock) povolena a jednotka zůstane připojená k původnímu počítači, nebudete vyzváni k zadání hesla funkce DriveLock pro odemknutí jednotky. Pokud je však jednotka přesunuta do jiného počítače nebo je na původním počítači vyměněna systémová deska, budete vyzváni k zadání hesla funkce DriveLock.

Pokud se tak stane, po zobrazení výzvy **DriveLock Password** (Heslo funkce DriveLock) zadejte heslo správce systému BIOS pro původní počítač (pomocí stejného typu kláves, které jste použili při vytváření hesla) a poté odemkněte disk stisknutím klávesy **enter**.

Pokud heslo zadáte třikrát neúspěšně, budete muset vypnout počítač a zkusit postup znovu.

Výběr ručního spouštění funkce DriveLock



DŮLEŽITÉ: Aby se nestalo, že pevný disk chráněný funkcí DriveLock bude trvale nepoužitelný, uložte uživatelské a hlavní heslo funkce DriveLock na bezpečném místě mimo počítač. Pokud zapomenete obě hesla funkce DriveLock, bude pevný disk natrvalo uzamčen a nebude jej možné dále používat.

Pokud chcete zapnout funkci DriveLock pro vestavěný pevný disk ručně, je nutné nastavit hlavní heslo a v nástroji Computer Setup musí být povolena funkce DriveLock. Důležité informace o použití ochrany pomocí funkce DriveLock:

- Po zavedení funkce DriveLock lze k pevnému disku přistupovat pouze po zadání uživatelského nebo hlavního hesla DriveLock.
- Vlastníkem uživatelského hesla DriveLock by měl být každodenní uživatel chráněného pevného disku. Vlastníkem hlavního hesla DriveLock může být správce systému nebo každodenní uživatel.
- Uživatelské i hlavní heslo DriveLock může být shodné.

Nastavení hlavního hesla funkce DriveLock

Pokud chcete nastavit hlavní heslo funkce DriveLock, postupujte následovně:

1. Spusťte nástroj Computer Setup.
 - Počítače nebo tablety s klávesnicí:
 1. Vypněte počítač.
 2. Stiskněte tlačítko napájení a jakmile se zobrazí logo HP, stisknutím klávesy **f10** spusťte nástroj Computer Setup.
 - Tablety bez klávesnice:
 1. Vypněte tablet.
 2. Nástroj Computer Setup spustíte tak, že stisknete tlačítko napájení v kombinaci s tlačítkem snížení hlasitosti, dokud se nezobrazí nabídka při spuštění, a poté klepnete na tlačítko **f10**.
2. Vyberte položku **Security** (Zabezpečení), vyberte potřebné položky pro **Hard Drive Utilities** (Nástroje pevného disku), vyberte **DriveLock/Automatic DriveLock** (Funkce DriveLock / Automatická funkce DriveLock) a stiskněte klávesu **enter**.
3. Vyberte pevný disk, který chcete chránit, a poté stiskněte klávesu **enter**.
4. Vyberte položku **Set DriveLock Master Password** (Nastavit hlavní heslo DriveLock) a stiskněte klávesu **enter**.
5. Pozorně si přečtěte varování.
6. Při nastavování hlavního hesla funkce DriveLock postupujte podle pokynů na obrazovce.

 **POZNÁMKA:** Můžete povolit funkci DriveLock a nastavit uživatelské heslo funkce DriveLock před ukončením nástroje Computer Setup. Další informace naleznete v části [Povolení funkce DriveLock a nastavení uživatelského hesla funkce DriveLock na stránce 51](#).

7. Chcete-li uložit změny a ukončit nástroj Computer Setup, vyberte položku **Main** (Hlavní), vyberte položku **Save Changes and Exit** (Uložit změny a ukončit) a poté vyberte položku **Yes** (Ano).

 **POZNÁMKA:** Pokud pro zvýraznění vaší volby používáte klávesy se šipkami, musíte poté stisknout klávesu **enter**.

Povolení funkce DriveLock a nastavení uživatelského hesla funkce DriveLock

Chcete-li povolit funkci DriveLock a nastavit uživatelské heslo funkce DriveLock, postupujte podle následujících kroků:

1. Spusťte nástroj Computer Setup.
 - Počítače nebo tablety s klávesnicí:
 1. Vypněte počítač.
 2. Stiskněte tlačítko napájení a jakmile se zobrazí logo HP, stisknutím klávesy **f10** spusťte nástroj Computer Setup.
 - Tablety bez klávesnice:

1. Vypněte tablet.
2. Nástroj Computer Setup spustíte tak, že stisknete tlačítko napájení v kombinaci s tlačítkem snížení hlasitosti, dokud se nezobrazí nabídka při spuštění, a poté klepnete na tlačítko **f10**.
2. Vyberte položku **Security** (Zabezpečení), vyberte položku **Hard Drive Utilities** (Nástroje pevného disku), vyberte položku **DriveLock/Automatic DriveLock** (Funkce DriveLock) / (Automatická funkce DriveLock) a stiskněte klávesu **enter**.
3. Vyberte pevný disk, který chcete chránit, a poté stiskněte klávesu **enter**.
4. Vyberte položku **Enable DriveLock** (Povolit funkci DriveLock) a stiskněte klávesu **enter**.
5. Pozorně si přečtěte varování.
6. Při nastavování uživatelského hesla a povolení funkce DriveLock postupujte podle pokynů na obrazovce.
7. Chcete-li uložit změny a ukončit nástroj Computer Setup, vyberte položku **Main** (Hlavní), vyberte položku **Save Changes and Exit** (Uložit změny a ukončit) a poté vyberte položku **Yes** (Ano).



POZNÁMKA: Pokud pro zvýraznění vaší volby používáte klávesy se šipkami, musíte poté stisknout klávesu **enter**.

Zakázání funkce DriveLock

1. Spusťte nástroj Computer Setup.
 - Počítače nebo tablety s klávesnicí:
 1. Vypněte počítač.
 2. Stiskněte tlačítko napájení a jakmile se zobrazí logo HP, stisknutím klávesy **f10** spustíte nástroj Computer Setup.
 - Tablety bez klávesnice:
 1. Vypněte tablet.
 2. Nástroj Computer Setup spustíte tak, že stisknete tlačítko napájení v kombinaci s tlačítkem snížení hlasitosti, dokud se nezobrazí nabídka při spuštění, a poté klepnete na tlačítko **f10**.
2. Vyberte položku **Security** (Zabezpečení), vyberte položku **Hard Drive Utilities** (Nástroje pevného disku), vyberte položku **DriveLock/Automatic DriveLock** (Funkce DriveLock) / (Automatická funkce DriveLock) a stiskněte klávesu **enter**.
3. Vyberte pevný disk, který chcete spravovat, a poté stiskněte klávesu **enter**.
4. Vyberte položku **Disable DriveLock** (Zakázat funkci DriveLock) a stiskněte klávesu **enter**.
5. Chcete-li zakázat funkci DriveLock, postupujte podle pokynů na obrazovce.
6. Chcete-li uložit změny a ukončit nástroj Computer Setup, vyberte položku **Main** (Hlavní), vyberte položku **Save Changes and Exit** (Uložit změny a ukončit) a poté vyberte položku **Yes** (Ano).



POZNÁMKA: Pokud pro zvýraznění vaší volby používáte klávesy se šipkami, musíte poté stisknout klávesu **enter**.

Zadání hesla funkce DriveLock

Ujistěte se, že je pevný disk vložen v počítači (ne ve volitelném dokovacím zařízení nebo v externím zařízení MultiBay).

V dialogovém okně **DriveLock Password** (Heslo funkce DriveLock) zadejte uživatelské nebo hlavní heslo (pomocí stejné kombinace kláves, jaká byla použita při vytváření hesla) a stiskněte klávesu **enter**.

Pokud heslo zadáte třikrát neúspěšně, budete muset vypnout počítač a zkusit postup znovu.

Změna hesla funkce DriveLock

Pro změnu hesla funkce DriveLock v nástroji Computer Setup postupujte následovně:

1. Vypněte počítač.
2. Stiskněte tlačítko napájení.
3. Po zobrazení výzvy **DriveLock Password** (Heslo funkce DriveLock) zadejte aktuální uživatelské nebo hlavní heslo funkce DriveLock, které chcete změnit, poté stiskněte klávesu **enter** a poté stiskněte klávesu **F10** nebo na ni klepněte. Spustí se nástroj Computer Setup.
4. Vyberte položku **Security** (Zabezpečení), vyberte položku **Hard Drive Utilities** (Nástroje pevného disku), vyberte položku **DriveLock/Automatic DriveLock** (Funkce DriveLock) / (Automatická funkce DriveLock) a stiskněte klávesu **enter**.
5. Vyberte pevný disk, který chcete spravovat, a poté stiskněte klávesu **enter**.
6. Proveďte výběr hesla funkce DriveLock, které chcete změnit, a poté postupujte podle pokynů na obrazovce.



POZNÁMKA: Možnost **Change DriveLock Master Password** (Změnit hlavní heslo funkce DriveLock) je viditelná, pouze pokud bylo zadáno hlavní heslo po výzvě k zadání hesla funkce DriveLock v kroku 3.

7. Chcete-li uložit změny a ukončit nástroj Computer Setup, vyberte položku **Main** (Hlavní), vyberte položku **Save Changes and Exit** (Uložit změny a ukončit) a poté vyberte položku **Yes** (Ano).



POZNÁMKA: Pokud pro zvýraznění vaší volby používáte klávesy se šipkami, musíte poté stisknout klávesu **enter**.

Windows Hello (pouze vybrané produkty)

U produktů vybavených čtečkou otisků prstů nebo infračervenou kamerou umožňuje funkce Windows Hello registraci otisků prstů, ID obličeje a nastavení osobního identifikačního čísla (PIN). Po registraci můžete pro přihlášení do systému Windows použít čtečku otisků prstů, ID obličeje nebo osobní identifikační číslo (PIN).

Nastavení Windows Hello:

1. Vyberte tlačítko **Start**, vyberte položku **Nastavení**, poté položku **Účty** a nakonec položku **Možnosti přihlášení**.
2. Chcete-li přidat heslo, vyberte položku **Heslo** a poté vyberte položku **Přidat**.
3. V oddílu **Windows Hello otisky prstů** nebo **Windows Hello obličej** vyberte možnost **Nastavit**.
4. Vyberte možnost **Začínáme** a poté postupujte podle pokynů na obrazovce registrací otisků prstů nebo ID tváře a nastavte kód PIN.



DŮLEŽITÉ: Chcete-li zabránit potížím při přihlašování pomocí otisků prstů, ujistěte se, že při registraci otisku prstu jsou čtečkou otisků prstů registrovány všechny strany prstu.



POZNÁMKA: Kód PIN nemá omezení délky. Výchozí nastavení je pouze pro číslice. Chcete-li použít písmena nebo speciální znaky, označte zaškrťovací políčko **vč. písmen a symbolů**.

Můžete také nastavit rozpoznání obličeje Windows Hello pro snímač přiblížení uživatele. Tento snímač monitoruje vaši přítomnost před počítačem, čímž šetří energii a přidává zabezpečení. Když uděláte krok od počítače, snímač přepne počítač do režimu spánku. Když se vrátíte k počítači, snímač vás rozpozná a probudí počítač bez stisknutí klávesy nebo pohybu myši.

Používání antivirového softwaru

Pokud používáte počítač pro přístup k e-mailu, síti nebo internetu, vystavujete jej možnému nebezpečí napadení počítačovými viry. Počítačové viry mohou deaktivovat operační systém, programy nebo nástroje, nebo způsobit, že nebudou fungovat správně.

Antivirový software dokáže rozpoznat většinu virů, zničit je a ve většině případů opravit jakékoliv škody, které byly způsobeny. Chcete-li zajistit trvalou ochranu proti nově objeveným virům, je třeba pravidelně aktualizovat antivirový software.

V počítači je předinstalován program Windows Defender. Společnost HP důrazně doporučuje, abyste i nadále používali antivirový program, který plně chrání váš počítač.

Potřebujete-li získat další informace o počítačových virech, spusťte aplikaci HP Support Assistant.

Používání softwaru brány firewall

Brány firewall jsou navrženy tak, aby předcházely neoprávněnému přístupu do systému nebo sítě. Brána firewall může být softwarovým programem, který instalujete do počítače, na síť nebo oboje, nebo může jít o řešení skládající se z hardwaru i softwaru.

Vybrat si můžete ze dvou typů brány firewall:

- Hostitelská brána firewall – software, který chrání pouze počítač, v němž je nainstalován.
- Síťová brána firewall – je nainstalována mezi modemem DSL nebo kabelovým modemem a domácí sítí, čímž chrání všechny počítače v síti.

Když je v systému instalována brána firewall, jsou veškerá odesílaná a přijímaná data sledována a konfrontována se sadou bezpečnostních kritérií definovaných uživatelem. Jakákoliv data, která tato kritéria nesplňují, jsou zablokována.

Váš počítač či síťové vybavení již mohou mít instalovanou bránu firewall. Pokud tomu tak není, jsou k dispozici softwarové brány firewall.

 **POZNÁMKA:** Za určitých okolností může brána firewall blokovat přístup k internetovým hrám, ovlivňovat sdílení tiskáren nebo souborů v síti nebo blokovat autorizované e-mailové přílohy. Chcete-li problém dočasně vyřešit, zakažte bránu firewall, proveďte požadovanou činnost a znovu ji povolte. Chcete-li problém vyřešit trvale, změňte konfiguraci brány firewall.

Instalace aktualizací softwaru

Software HP, Windows i software třetích stran pravidelně aktualizujte kvůli opravě problémů se zabezpečením a pro zlepšení výkonu softwaru.

 **DŮLEŽITÉ:** Společnost Microsoft zasílá upozornění týkající se aktualizací systému Windows, které mohou zahrnovat například aktualizace zabezpečení. Pokud chcete ochránit počítač před narušením bezpečnosti a počítačovými viry, instalujte ihned po obdržení upozornění všechny aktualizace od společnosti Microsoft.

Tyto aktualizace můžete instalovat automaticky.

Postup zobrazení nebo změny nastavení:

1. Vyberte tlačítko **Start**, vyberte položku **Nastavení** a poté vyberte položku **Aktualizace a zabezpečení**.
2. Vyberte položku **Windows Update** a potom postupujte podle pokynů na obrazovce.
3. Chcete-li naplánovat čas pro instalaci aktualizace, vyberte položku **Upřesnit možnosti** a poté postupujte podle na pokynů na obrazovce.

Použití softwaru HP Client Security (pouze vybrané produkty)

Software HP Client Security je předinstalován v počítači. K tomuto softwaru můžete získat přístup prostřednictvím ikony HP Client Security na pravé straně hlavního panelu nebo v Ovládacích panelech systému Windows. Software poskytuje funkce zabezpečení, které pomáhají chránit před neoprávněným přístupem k počítači, síti a důležitým datům. Další informace naleznete v softwarové nápovědě k aplikaci HP Client Security.

Použití řešení HP Device as a Service (HP DaaS) (pouze vybrané produkty)

HP DaaS je cloudové IT řešení, které podnikům umožňuje efektivně spravovat a zabezpečovat svá aktiva. HP DaaS pomáhá chránit zařízení proti malwaru a jiným útokům, monitoruje stav zařízení a pomáhá zkrátit čas strávený řešením problémů a zabezpečením. Můžete si software rychle stáhnout a nainstalovat, což v porovnání s tradičními řešeními v obchodech velmi snižuje náklady. Další informace naleznete na <https://www.hptouchpointmanager.com/>.

Použití volitelného bezpečnostního kabelu (pouze vybrané produkty)

Tento bezpečnostní kabel (prodáván samostatně) slouží jako odrazující prvek; neoprávněnému použití nebo krádeži počítače však zcela zabránit nedokáže. Bezpečnostní kabel k počítači připojte podle pokynů výrobce zařízení.

Použití čtečky otisků prstů (pouze vybrané produkty)

Integrovaná čtečka otisků prstů je k dispozici na vybraných produktech. Pokud chcete používat čtečku otisků prstů, musíte otisky vašich prstů zaregistrovat v nástroji HP Client Security's Credential Manager. Další informace naleznete v softwarové nápovědě k aplikaci HP Client Security.

Poté, co zaregistrujete vaše otisky prstů v nástroji Credential Manager, můžete použít modul Password Manager nástroje HP Client Security pro uložení a zadání vašich uživatelských jmen a hesel do podporovaných webů a aplikací.

Umístění čtečky otisků prstů

Čtečka otisků prstů je malý kovový snímač, který je umístěn v jedné z následujících oblastí vašeho počítače:

- Poblíž dolní části zařízení touchpad
- Na pravé straně klávesnice
- V horní části na pravé straně displeje
- Na levé straně displeje
- Na zadní straně displeje

V závislosti na produktu může být čtečka otisků prstů orientovaná vodorovně nebo svisle.

8 Údržba

Pravidelné provádění údržby pomáhá udržovat váš počítač v optimálním stavu. Tato kapitola popisuje, jak používat nástroje, jako je Defragmentace disku a Vyčištění disku. Také poskytuje pokyny pro aktualizaci programů a ovladačů, kroky k čištění počítače a rady pro cestování s počítačem (nebo jeho přepravu).

Zvyšování výkonu

Pravidelným prováděním údržby (jako například prováděním defragmentace disků a čištění disků) můžete výkon počítače výrazně navýšit.

Použití Defragmentace disku

Společnost HP doporučuje provádět defragmentaci pevného disku minimálně jednou měsíčně.



POZNÁMKA: Na discích SSD není nutné provádět defragmentaci disku.

Spuštění defragmentace disku:

1. Připojte počítač k napájení střídavým proudem.
2. Zadejte `defragment` do pole pro vyhledávání na hlavním panelu a vyberte položku **Defragmentovat a optimalizovat jednotky**.
3. Postupujte podle pokynů na obrazovce.

Další informace naleznete v elektronické nápovědě programu Defragmentace disku.

Použití programu Vyčištění disku

Program Vyčištění disku vyhledává na pevném disku nepotřebné soubory, které lze bezpečně odstranit, a tak pomáhá uvolnit místo na disku a zvýšit výkonnost počítače.

Spuštění programu Vyčištění disku:

1. Do pole pro vyhledávání na hlavním panelu zadejte text `disk` a poté vyberte možnost **Vyčištění disku**.
2. Postupujte podle pokynů na obrazovce.

Používání nástroje HP 3D DriveGuard (pouze vybrané produkty)

Systém ochrany pevného disku HP 3D DriveGuard chrání pevný disk tím, že jej v následujících případech zaparkuje a zamezí přístupu k datům:

- Pokud upustíte počítač.
- Při přenášení počítače se zavřeným displejem v době, kdy je počítač napájen z baterie.

Pokud nastane jedna z těchto událostí, chvíli po ní nástroj HP 3D DriveGuard obnoví normální provoz pevného disku.



POZNÁMKA: Nástroj HP 3D DriveGuard chrání pouze vestavěné pevné disky. Pevné disky instalované ve volitelných dokovacích zařízeních nebo připojené k portům USB nejsou chráněny pomocí HP 3D DriveGuard.

 **POZNÁMKA:** Disky SSD neobsahují pohyblivé součásti, proto není systém ochrany pevného disku HP 3D DriveGuard pro tyto jednotky zapotřebí.

Identifikace stavu nástroje HP 3D DriveGuard

Kontrolka pevného disku na počítači změni barvu, což znamená, že pevný disk v primární nebo sekundární pozici (pouze vybrané produkty) nebo oba jsou zaparkovány.

Aktualizace programů a ovladačů

Společnost HP doporučuje pravidelně aktualizovat programy a ovladače. Aktualizace slouží k vyřešení potíží a obohacení počítače o nové funkce. Starší grafické komponenty nemusí například správně fungovat s nejnovějším herním softwarem. Bez nejnovějšího ovladače nemůžete své technické vybavení využít naplno.

Nejnovější verze programů a ovladačů HP naleznete na adrese <http://www.hp.com/support>. Navíc se také můžete zaregistrovat a nechat si posílat automatická upozornění na nově dostupné aktualizace.

Pokud si přejete aktualizovat programy a ovladače, postupujte podle těchto pokynů:

1. Do pole pro vyhledávání na hlavním panelu zadejte text `podpora` a poté vyberte aplikaci **HP Support Assistant**.
– nebo –
Vyberte na hlavním panelu ikonu otazníku.
2. Vyberte položku **Tento notebook**, vyberte kartu **Aktualizace** a poté vyberte položku **Zkontrolovat aktualizace a zprávy**.
3. Postupujte podle pokynů na obrazovce.

Čištění počítače

Čištění počítače pravidelně odstraňuje nečistoty a prach, aby vaše zařízení fungovalo co nejlépe. Následující informace použijte k bezpečnému vyčištění vnějších povrchů počítače.

Povolení nástroje HP Easy Clean (pouze vybrané produkty)

Aplikace HP Easy Clean vám pomáhá zabránit nechtěnému zadání znaků, když čistíte počítač. Tato aplikace vypne zařízení, jako jsou klávesnice, dotyková obrazovka a touchpad, na předem nastavenou dobu, takže můžete očistit všechny povrchy počítače.

Spusťte aplikaci HP Easy Clean jedním z dále popsaných způsobů:

1. Vyberte nabídku **Start** a poté vyberte aplikaci **HP Easy Clean**.
– nebo –
Vyberte ikonu **HP Easy Clean** na hlavním panelu.
– nebo –
Vyberte možnost **Start** a poté vyberte dlaždic **HP Easy Clean**.
2. Nyní, když jsou vaše zařízení po krátkou dobu deaktivována, viz [Odstranění nečistot a prachu z počítače na stránce 59](#) pro doporučené kroky k čištění vysoce dotykových, externích povrchů počítače. Po odstranění nečistot a usazenin můžete také čistit povrchy dezinfekčním prostředkem. Chcete-li předejít šíření škodlivých bakterií a virů, postupujte podle pokynů v [Čištění počítače dezinfekčním prostředkem na stránce 59](#).

Odstranění nečistot a prachu z počítače

Zde jsou doporučeny kroky k odstranění nečistot a prachu z počítače.

Čištění počítačů s povrchem z dřevěné dýhy je popsáno v [Péče o počítače s povrchem z dřevěné dýhy \(pouze vybrané produkty\) na stránce 60](#).

1. Při čištění povrchů používejte jednorázové rukavice vyrobené z latexu (nebo nitrilové rukavice, pokud jste citliví na latex).
2. Vypněte zařízení a odpojte napájecí kabel a další připojená externí zařízení. Vyjměte všechny nainstalované baterie z položek, jako jsou bezdrátové klávesnice.

⚠ UPOZORNĚNÍ: Úrazům elektrickým proudem nebo poškození součástí předejdete tak, že nikdy nebudete čistit produkt, když je zapnutý nebo zapojený.

3. Navlhčete utěrku z mikrovlákna vodou. Utěrka by měla být vlhká, ale nesmí z ní kapat voda.

📝 DŮLEŽITÉ: Aby nedošlo k poškození povrchu, vyvarujte se abrazivních hadrů, ručníků a papírových ručníků.

4. Vnější část produktu jemně otřete navlhčeným hadříkem.

📝 DŮLEŽITÉ: Chraňte produkt před tekutinami. Zabraňte vniknutí vlhkosti do jakýchkoliv otvorů. Pokud kapalina vnikne do vašeho produktu HP, může dojít k poškození produktu. Nestříkejte kapaliny přímo na produkt. Nepoužívejte aerosolové spreje, rozpouštědla, brusné látky ani čisticí prostředky obsahující peroxid vodíku nebo bělidla, které by mohly povrch poškodit.

5. Začněte čištění u displeje (je-li na produktu). Opatrně otřete jedním směrem a přejeďte od horního okraje displeje ke spodnímu okraji. Dokončete čištěním všech ohebných kabelů, například napájecí kabel, kabel klávesnice a kabely USB.
6. Před zapnutím zařízení po vyčištění se ujistěte, že jsou povrchy zcela vysušeny.
7. Po každém čištění rukavice zlikvidujte. Jakmile odstraníte rukavice, vyčistěte si ruce.

Chcete-li předejít šíření škodlivých bakterií a virů, přečtěte si doporučené kroky k čištění vysoce dotykových externích povrchů počítače v [Čištění počítače dezinfekčním prostředkem na stránce 59](#).

Čištění počítače dezinfekčním prostředkem

Světová zdravotnická organizace (WHO) doporučuje čištění povrchů, následované dezinfekcí, jako osvědčený postup pro prevenci šíření virových respiračních onemocnění a škodlivých bakterií.

Po vyčištění vnějších povrchů počítače pomocí kroků v [Odstranění nečistot a prachu z počítače na stránce 59](#), [Péče o počítače s povrchem z dřevěné dýhy \(pouze vybrané produkty\) na stránce 60](#), nebo obou, se můžete také rozhodnout čistit povrchy dezinfekčním prostředkem. Dezinfekční prostředek, který je v rámci pokynů společnosti HP pro čištění, je alkoholický roztok skládající se ze 70 % isopropanolu a 30 % vody. Tento roztok je také známý jako masážní alkohol a prodává se ve většině obchodů.

Při dezinfekci vysoce dotykových externích povrchů počítače postupujte následovně:

1. Při čištění povrchů používejte jednorázové rukavice vyrobené z latexu (nebo nitrilové rukavice, pokud jste citliví na latex).
2. Vypněte zařízení a odpojte napájecí kabel a další připojená externí zařízení. Vyjměte všechny nainstalované baterie z položek, jako jsou bezdrátové klávesnice.

⚠ UPOZORNĚNÍ: Úrazům elektrickým proudem nebo poškození součástí předejdete tak, že nikdy nebudete čistit produkt, když je zapnutý nebo zapojený.

3. Navlhčete utěrku z mikrovlákna s příměsí 70 % isopropanolu a 30 % vody. Utěrka by měla být vlhká, ale nesmí z ní kapat voda.

 **UPOZORNĚNÍ:** Nepoužívejte následující chemikálie nebo roztoky, které je obsahují, včetně sprejových čističů: bělidla, peroxidy (včetně peroxidu vodíku), aceton, čpavek, lih, metylenchlorid nebo jakékoliv materiály na bázi ropy, například benzín, ředidlo, benzen nebo toluen.

 **POZNÁMKA:** Aby nedošlo k poškození povrchu, vyvarujte se abrazivních hadrů, ručníků a papírových ručníků.

4. Vnější produkt jemně otřete navlhčeným hadříkem.

 **DŮLEŽITÉ:** Chraňte produkt před tekutinami. Zabraňte vniknutí vlhkosti do jakýchkoliv otvorů. Pokud kapalina vnikne do vašeho produktu HP, může dojít k poškození produktu. Nestříkejte kapaliny přímo na produkt. Nepoužívejte aerosolové spreje, rozpouštědla, brusné látky ani čisticí prostředky obsahující peroxid vodíku nebo bělidla, které by mohly povrch poškodit.

5. Začněte čištění u displeje (je-li na produktu). Opatrně otřete jedním směrem a přejeďte od horního okraje displeje ke spodnímu okraji. Dokončete čištěním všech ohebných kabelů, například napájecí kabel, kabel klávesnice a kabely USB.
6. Před zapnutím zařízení po vyčištění se ujistěte, že jsou povrchy zcela vysušeny.
7. Po každém čištění rukavice zlikvidujte. Jakmile odstraníte rukavice, vyčistěte si ruce.

Péče o počítače s povrchem z dřevěné dýhy (pouze vybrané produkty)

Váš počítač může být vybaven vysoce kvalitní dřevěnou dýhou. Stejně jako u všech výrobků používajících přírodní dřevo je pro dosažení nejlepších výsledků v průběhu životnosti produktu důležitá péče. Vzhledem k povaze přírodního dřeva se můžete setkat s jedinečnými variacemi ve vzorcích zrn nebo jemnými variacemi barev, které jsou normální.

- Dřevo čistěte suchým hadrem z mikrovláken, který nevytváří statickou elektřinu nebo jelenicí.
- Nepoužívejte čisticí prostředky, které obsahují látky, jako je čpavek, metylenchlorid, aceton, terpentýn nebo jiná rozpouštědla na bázi ropy.
- Nevystavujte dřevo na dlouhou dobu slunci nebo vlhkosti.
- Pokud se dřevo namočí, vysušte jej savým hadříkem nepouštějícím vlákna.
- Zamezte kontaktu s jakoukoliv látkou, která by mohla obarvit nebo odbarvit dřevo.
- Zabraňte kontaktu s ostrými předměty nebo drsnými povrchy, které mohou poškrábat povrch dřeva.

Doporučené kroky k čištění vysoce dotykových externích povrchů počítače jsou uvedeny v [Odstranění nečistot a prachu z počítače na stránce 59](#). Po odstranění nečistot a usazenin můžete také čistit povrchy dezinfekčním prostředkem. Pokyny k ochraně před šířením škodlivých bakterií a virů jsou uvedeny v části [Čištění počítače dezinfekčním prostředkem na stránce 59](#).

Cestování s počítačem a přeprava

Pokud se chystáte s počítačem cestovat nebo jej hodláte někam zaslat, měli byste se řídit následujícími tipy, aby bylo vaše zařízení bezpečné.

- Příprava počítače na cestu nebo přepravu:
 - Proved'te zálohu dat na externí jednotku.
 - Vyjměte všechny disky a externí karty médií, jako například paměťové karty.

- Vypněte a odpojte všechna externí zařízení.
- Vypněte počítač.
- Vezměte si s sebou zálohu dat. Záložní kopii dat přepravujte odděleně od počítače.
- Při cestování letadlem přepravujte počítač v příručním zavazadle; nedávejte jej odbavit spolu s ostatními zavazadly.

 **DŮLEŽITÉ:** Nevystavujte jednotku účinkům magnetického pole. Magnetická pole vyzařují také některá bezpečnostní zařízení, například zařízení pro kontrolu procházejících osob na letištích a ruční detektory. Jezdící pásy na letišti a obdobná bezpečnostní zařízení, která kontrolují příruční zavazadla, využívají místo magnetického pole rentgenové paprsky, které nepoškozují jednotky.

- Pokud se chystáte používat počítač během letu, pozorně poslouchejte palubní hlášení, z nichž se dozvíte, kdy počítač smíte použít. Možnost používat počítač během letu závisí na podmínkách letecké společnosti.
- Pokud počítač nebo jednotku přepravujete, použijte vhodný ochranný obal a zásilku označte jako „FRAGILE“.
- V některých prostředích by mohlo být zakázáno použití bezdrátových zařízení. Zakaz by se mohl vztahovat na letadla, nemocnice, místa v blízkosti výbušnin a oblasti s nebezpečnými látkami. Pokud si nejste jisti, zda se na bezdrátové zařízení nevztahuje zákaz, požádejte ještě před jeho spuštěním o povolení.
- Pokud cestujete do zahraničí, postupujte podle těchto doporučení:
 - Zjistěte si celní předpisy vztahující se na převoz a použití počítačů v každé zemi nebo regionu, do kterého se chystáte cestovat.
 - Zjistěte, jaké napájecí kabely a adaptéry jsou vyžadovány v oblastech, ve kterých chcete počítač používat. Napětí, frekvence a typ zásuvky se mohou lišit.

 **VAROVÁNÍ!** Aby nedošlo k úrazu elektrickým proudem a poškození zařízení, nepřipojujte počítač k adaptéru s napěťovým měničem, který je určen pro jiné elektrické spotřebiče.

9 Zálohování, obnovení a zotavení

Tato kapitola obsahuje informace o následujících procesech, které jsou standardním postupem pro většinu produktů:

- **Zálohování vašich osobních dat** – k zálohování svých osobních dat můžete použít nástroje systému Windows (viz [Použití nástrojů systému Windows na stránce 62](#)).
- **Vytvoření bodu obnovení** – k vytvoření bodu obnovení můžete použít nástroje systému Windows (viz [Použití nástrojů systému Windows na stránce 62](#)).
- **Vytvoření média pro obnovení** (pouze vybrané produkty) – k vytvoření média pro obnovení můžete použít nástroj HP Cloud Recovery Download Tool (pouze vybrané produkty) (viz [Vytvoření média pro obnovení pomocí nástroje HP Cloud Recovery Download Tool \(pouze vybrané produkty\) na stránce 62](#)).
- **Obnovení a zotavení** – systém Windows nabízí několik možností pro obnovení ze zálohy, obnovení počítače a resetování počítače do původního stavu (viz [Použití nástrojů systému Windows na stránce 62](#)).

 **DŮLEŽITÉ:** Pokud budete na tabletu spouštět procesy obnovení, před zahájením procesu obnovení musí být baterie tabletu nabita nejméně na 70 %.

DŮLEŽITÉ: V případě tabletu s odnímatelnou klávesnicí připojte tablet ke klávesnici ještě před zahájením procesu obnovení.

Zálohování dat a vytvoření média pro obnovení

Použití nástrojů systému Windows

 **DŮLEŽITÉ:** Systém Windows představuje jedinou možnost pro zálohování vašich osobních dat. Naplánujte pravidelné zálohy, abyste předešli ztrátě dat.

Můžete použít nástroje systému Windows k zálohování osobních dat a vytvoření bodů obnovení systému a média pro obnovení.

 **POZNÁMKA:** Pokud je úložná kapacita počítače 32 GB nebo méně, je nástroj Obnovení systému Microsoft ve výchozím nastavení zakázán.

Další informace a postup naleznete v aplikaci Získat nápovědu.

1. Vyberte tlačítko **Start** a poté vyberte aplikaci **Získat nápovědu**.
2. Zadejte úkol, který chcete provést.

 **POZNÁMKA:** Pokud chcete mít přístup k aplikaci Získat nápovědu, musíte být připojeni k Internetu.

Vytvoření média pro obnovení pomocí nástroje HP Cloud Recovery Download Tool (pouze vybrané produkty)

K vytvoření média pro obnovení HP Recovery na spouštěcí jednotce USB flash můžete použít nástroj HP Cloud Recovery Download Tool.

Získání podrobností:

- ▲ Přejděte na stránky <http://www.hp.com/support>, vyhledejte položku HP Cloud Recovery a poté vyberte výsledek, který odpovídá typu vašeho počítače.

 **POZNÁMKA:** Pokud si sami nemůžete vytvořit médium pro obnovení, kontaktujte podporu s žádostí o disky pro obnovení. Přejděte na stránku <http://www.hp.com/support>, vyberte svou zemi nebo oblast a postupujte podle pokynů na obrazovce.

Obnovení a zotavení

Obnovení, resetování a částečné obnovení počítače pomocí nástrojů systému Windows

System Windows nabízí několik možností obnovení, resetování a částečného obnovení počítače. Podrobné informace naleznete v části [Použití nástrojů systému Windows na stránce 62](#).

Obnovení pomocí média pro obnovení HP Recovery

Médium pro obnovení HP Recovery můžete použít k obnovení původního operačního systému a softwarových aplikací, které byly instalovány výrobcem. U vybraných produktů můžete vytvořit na spouštěcí jednotku USB flash pomocí nástroje HP Cloud Recovery Download Tool. Podrobné informace naleznete v části [Vytvoření média pro obnovení pomocí nástroje HP Cloud Recovery Download Tool \(pouze vybrané produkty\) na stránce 62](#).

 **POZNÁMKA:** Pokud si sami nemůžete vytvořit médium pro obnovení, kontaktujte podporu s žádostí o disky pro obnovení. Přejděte na stránku <http://www.hp.com/support>, vyberte svou zemi nebo oblast a postupujte podle pokynů na obrazovce.

Chcete-li obnovit systém:

- ▲ Vložte médium pro obnovení HP Recovery a restartujte počítač.

Změna pořadí při spuštění počítače

Pokud se při použití média HP Recovery počítač nerestartuje, můžete změnit pořadí při spuštění počítače. Jedná se o pořadí zařízení uvedených v systému BIOS, kde počítač hledá informace pro spuštění. Výběr lze změnit na optickou jednotku nebo jednotku USB flash podle umístění vašeho média pro obnovení HP Recovery.

Postup změny pořadí při spuštění:

 **DŮLEŽITÉ:** V případě tabletu s odnímatelnou klávesnicí před provedením těchto kroků připojte tablet do základny s klávesnicí.

1. Vložte médium HP Recovery.
2. Vstupte do nabídky **Spuštění** systému.

Počítače nebo tablety s připojenou klávesnicí:

- ▲ Restartujte počítač nebo tablet a krátce stiskněte klávesu **esc** a poté klávesu **f9**. Zobrazí se možnosti spuštění systému.

Tablety bez klávesnice:

- ▲ Zapněte tablet nebo jej restartujte, a poté rychle stiskněte a podržte tlačítko zvýšení hlasitosti a poté vyberte klávesu **f9**.

– nebo –

Zapněte tablet nebo jej restartujte, a poté rychle stiskněte a podržte tlačítko snížení hlasitosti a vyberte klávesu **f9**.

3. Vyberte optickou jednotku nebo jednotku USB flash, ze které chcete provést spuštění, a postupujte podle pokynů na obrazovce.

Používání nástroje HP Sure Recover (pouze vybrané produkty)

Vybrané modely počítače jsou konfigurovány s technologií HP Sure Recover, která je řešením obnovení operačního systému počítače zabudovaným do hardwaru a firmwaru. Nástroj HP Sure Recover dokáže plně obnovit bitovou kopii operačního systému HP bez nutnosti instalovat software pro obnovení.

Pomocí nástroje HP Sure Recover může správce nebo uživatel obnovit systém a nainstalovat následující:

- Nejnovější verzi operačního systému
- Ovladače zařízení pro konkrétní platformu
- Softwarové aplikace, v případě vlastního obrazu

Nejnovější dokumentaci k nástroji HP Sure Recover najdete na adrese <http://www.hp.com/support>. Vyberte položku **Vyhledejte svůj produkt** a postupujte podle pokynů na obrazovce.

10 Computer Setup (BIOS), TPM a HP Sure Start

Použití nástroje Computer Setup

Nástroj Computer Setup neboli BIOS (Basic Input/Output System) ovládá komunikaci mezi všemi vstupními a výstupními zařízeními v systému (např. diskové jednotky, displej, klávesnice, myš a tiskárna). Nástroj Computer Setup obsahuje nastavení typů instalovaných periferních zařízení, pořadí jednotek při spouštění počítače a množství systémové a rozšířené paměti.

 **POZNÁMKA:** Při změnách v nástroji Computer Setup buďte velmi opatrní. Chyby mohou počítači zabránit ve správné funkci.

Spuštění nástroje Computer Setup

- ▲ Zapněte nebo restartujte počítač a jakmile se zobrazí logo HP, stisknutím klávesy **F10** spusťte nástroj Computer Setup.

Navigace a výběr položek v nástroji Computer Setup

- Pro výběr nabídky nebo položky nabídky použijte klávesu **tab** a klávesy se šipkami a poté stiskněte klávesu **enter**, nebo pro výběr položky použijte polohovací zařízení.
- Pro posouvání nahoru a dolů vyberte šipku nahoru nebo dolů v pravém horním rohu obrazovky nebo použijte na klávesnici klávesu se šipkou nahoru nebo dolů.
- Chcete-li zavřít dialogová okna a zobrazit hlavní obrazovku nástroje Computer Setup, stiskněte klávesu **esc** a poté postupujte podle pokynů na obrazovce.

Chcete-li nástroj Computer Setup ukončit, zvolte jeden z následujících způsobů:

- Chcete-li zavřít nabídky nástroje Computer Setup bez uložení změn, vyberte položku **Main** (Hlavní), **Ignore Changes and Exit** (Ignorovat změny a ukončit) a poté vyberte **Yes** (Ano).

 **POZNÁMKA:** Pokud pro zvýraznění vaší volby používáte klávesy se šipkami, musíte poté stisknout klávesu **enter**.

- Chcete-li uložit změny a ukončit nabídky nástroje Computer Setup, vyberte položku **Main** (Hlavní), vyberte položku **Save Changes and Exit** (Uložit změny a ukončit) a poté vyberte položku **Yes** (Ano).

 **POZNÁMKA:** Pokud pro zvýraznění vaší volby používáte klávesy se šipkami, musíte poté stisknout klávesu **enter**.

Změny se projeví po restartování počítače.

Obnovení nastavení od výrobce v nástroji Computer Setup

 **POZNÁMKA:** Obnovení výchozích nastavení nezmění režim pevného disku.

Postup obnovení veškerých nastavení nástroje Computer Setup na nastavení výrobce:

1. Spusťte nástroj Computer Setup. Viz [Spuštění nástroje Computer Setup na stránce 65](#).
2. Vyberte položku **Main** (Hlavní) a poté vyberte položku **Apply Factory Defaults and Exit** (Použít výchozí nastavení výrobce a ukončit) a poté vyberte **Yes** (Ano).

 **POZNÁMKA:** Pokud pro zvýraznění vaší volby používáte klávesy se šipkami, musíte poté stisknout klávesu **enter**.

 **POZNÁMKA:** Na vybraných produktech se může zobrazit **Restore Defaults** (Obnovit výchozí nastavení) místo **Factory Defaults and Exit** (Použít výchozí nastavení výrobce a ukončit).

Změny se projeví po restartování počítače.

 **POZNÁMKA:** Při obnově nastavení výrobce se stávající heslo a nastavení zabezpečení nezmění.

Aktualizace systému BIOS

Aktuální verze systému BIOS může být dostupná na webových stránkách společnosti HP.

Většina aktualizací systému BIOS na webu společnosti HP je zabalena v komprimovaných souborech zvaných *SoftPaq*.

Některé stažené balíčky obsahují soubor s názvem Readme.txt, který obsahuje informace týkající se instalace souboru a odstraňování potíží s ním spojených.

Určení verze systému BIOS

Pro rozhodnutí, zda je třeba aktualizovat Computer Setup (BIOS), nejprve určete verzi systému BIOS v počítači.

K informacím o verzi systému BIOS (označované též jako *ROM date* (Datum paměti ROM) a *System BIOS* (Systém BIOS)) lze získat přístup pomocí kombinace kláves **fn+esc** (pokud je spuštěn systém Windows) nebo pomocí nástroje Computer Setup.

1. Spusťte nástroj Computer Setup. Viz [Spuštění nástroje Computer Setup na stránce 65](#).
2. Vyberte možnost **Main** (Hlavní) a poté vyberte položku **System Information** (Systémové informace).
3. Chcete-li zavřít nabídky nástroje Computer Setup bez uložení změn, vyberte položky **Main** (Hlavní), **Ignore Changes and Exit** (Ignorovat změny a ukončit) a poté vyberte **Yes** (Ano).

 **POZNÁMKA:** Pokud pro zvýraznění vaší volby používáte klávesy se šipkami, musíte poté stisknout klávesu **enter**.

Informace o kontrole dostupnosti novější verze systému BIOS jsou uvedeny v části [Stažení aktualizace systému BIOS na stránce 66](#).

Stažení aktualizace systému BIOS

 **DŮLEŽITÉ:** Aby nedošlo k poškození počítače nebo neúspěšné instalaci, aktualizaci systému BIOS si stáhněte a nainstalujte pouze za předpokladu, že je počítač prostřednictvím adaptéru střídavého proudu připojen ke spolehlivému externímu napájení. Nestahujte ani nainstalujte aktualizace systému BIOS, pokud je počítač napájen z baterie, připojen k volitelnému dokovacím zařízení nebo pokud je připojen k volitelnému zdroji napájení. Během stahování a instalace postupujte podle těchto pokynů:

Neodpojujte počítač od napájení vytažením napájecího kabelu ze zásuvky střídavého proudu.

Nevypínejte počítač ani neaktivujte režim spánku.

Nevkládejte, neodebírejte, nepřipojujte ani neodpojujte žádná zařízení ani kabely.

1. Do pole pro vyhledávání na hlavním panelu zadejte `podpora` a poté vyberte aplikaci HP Support Assistant.
– nebo –

- Vyberte ikonu otazníku na hlavním panelu.
2. Vyberte položku **Aktualizace** a poté vyberte položku **Vyhledat aktualizace a zprávy**.
 3. Postupujte podle pokynů na obrazovce.
 4. V oblasti pro stahování postupujte podle těchto kroků:
 - a. Najděte nejnovější aktualizaci systému BIOS a porovnejte ji s verzí systému BIOS aktuálně nainstalovanou v počítači. Poznamenejte si datum, název nebo jiné identifikační údaje. Tyto informace budete pravděpodobně potřebovat později k vyhledání aktualizace po jejím stažení na pevný disk.
 - b. Postupujte podle pokynů na obrazovce a stáhněte zvolenou aktualizaci na pevný disk.Zapamatujte si cestu k umístění stahovaného souboru aktualizace systému BIOS na pevném disku. Umístění souboru budete potřebovat ve chvíli, kdy budete připraveni instalovat aktualizaci.

 **POZNÁMKA:** Pokud je počítač připojen k síti, poraďte se před instalováním jakékoli aktualizace softwaru, zejména před aktualizací systému BIOS, se správcem sítě.

Postupy instalace systému BIOS jsou různé. Po stažení postupujte podle pokynů na obrazovce. Pokud se nezobrazí žádné pokyny, postupujte dle těchto kroků:

1. Do pole pro vyhledávání na hlavním panelu napište text `soubor` a potom vyberte položku **Průzkumník souborů**.
2. Vyberte označení pevného disku. Označení pevného disku je obvykle Místní disk (C:).
3. Pomocí cesty na pevném disku, kterou jste si poznamenali dříve, otevřete složku, která obsahuje aktualizaci.
4. Dvakrát klikněte na soubor s příponou `.exe` (například `název_souboru.exe`).
Spustí se instalace systému BIOS.
5. Dokončete instalaci podle pokynů na obrazovce.

 **POZNÁMKA:** Jakmile se na obrazovce objeví zpráva potvrzující úspěšnou instalaci, je možné odstranit stažený soubor aktualizace z pevného disku.

Změna pořadí zařízení při spuštění pomocí klávesy f9

Pro dynamickou volbu zařízení pro spuštění pro aktuální pořadí jednotek při spuštění počítače postupujte následovně:

1. Přejděte do nabídky Boot Device Options (Možnosti zařízení pro spuštění):
 - Do nabídky Boot Device Options (Možnosti zařízení pro spuštění) vstoupíte tak, že zapnete nebo restartujete počítač a jakmile se zobrazí logo HP, stisknete klávesu **f9**.
2. Vyberte zařízení pro spuštění, stiskněte klávesu **enter** a postupujte podle pokynů na obrazovce.

Nastavení systému TPM BIOS (pouze vybrané produkty)

 **DŮLEŽITÉ:** Před povolením funkcionality TPM (Trusted Platform Module) v tomto systému si musíte být jisti, že vaše zamýšlené použití TPM je v souladu s místními zákony, předpisy a pravidly. Pokud je to vyžadováno, je také nutné získat schválení nebo licence. Nesete úplnou a výlučnou odpovědnost za jakékoliv záležitosti týkající se provozu/použití TPM, které není ve shodě s výše uvedeným požadavkem. Společnost HP není odpovědná za jakékoliv z toho vyplývajících závazky.

TPM nabízí zvýšenou úroveň zabezpečení pro váš počítač. Nastavení modulu TPM lze upravit v nástroji Computer Setup (BIOS).



POZNÁMKA: Pokud změníte nastavení modulu TPM na Hidden (Skrytý), modul TPM nebude viditelný pro operační systém.

Přístup k nastavení modulu TPM v nástroji Computer Setup:

1. Spusťte nástroj Computer Setup. Viz [Spuštění nástroje Computer Setup na stránce 65](#).
2. Vyberte položku **Security** (Zabezpečení), vyberte položku **TPM Embedded Security** (Vestavěné zabezpečení TPM) a poté postupujte podle pokynů na obrazovce.

Používání nástroje HP Sure Start (pouze vybrané produkty)

Vybrané modely počítače jsou konfigurovány s technologií HP Sure Start, která monitoruje systém BIOS vašeho počítače na případné útoky nebo poškození. Pokud dojde k poškození systému BIOS nebo je napaden, funkce HP Sure Start obnoví systém BIOS do předchozího stavu bez zásahu uživatele.

Technologie HP Sure Start je nakonfigurována a povolena, aby většina uživatelů mohla použít výchozí konfiguraci HP Sure Start. Zkušební uživatelé mohou přizpůsobit výchozí konfiguraci.

Nejnovější dokumentaci k HP Sure Start najdete na adrese <http://www.hp.com/support>. Vyberte položku **Vyhledejte svůj produkt** a postupujte podle pokynů na obrazovce.

11 Použití nástroje HP PC Hardware Diagnostics

Použití nástroje HP PC Hardware Diagnostics pro Windows (pouze vybrané produkty)

HP PC Hardware Diagnostics Windows je nástroj pro systém Windows umožňující provádění diagnostických testů pro zjištění, zda hardware počítače funguje správně. Tento nástroj běží v rámci operačního systému Windows a diagnostikuje závady hardwaru.

Pokud ve vašem počítači není nainstalován nástroj HP PC Hardware Diagnostics Windows, stáhněte si jej a nainstalujte. Ohledně stažení nástroje HP PC Hardware Diagnostics Windows viz [Stažení nástroje HP PC Hardware Diagnostics Windows na stránce 70](#).

Po instalaci nástroje HP PC Hardware Diagnostics Windows se držte tohoto postupu a otevřete jej pomocí nástroje Náповěda a podpora HP nebo HP Support Assistant.

1. Přístup k nástroji HP PC Hardware Diagnostics Windows pomocí nástroje Náповěda a podpora HP:

a. Vyberte tlačítko **Start** a poté vyberte možnost **Náповěda a podpora HP**.

b. Vyberte **HP PC Hardware Diagnostics Windows**

– nebo –

Přístup k nástroji HP PC Hardware Diagnostics Windows pomocí nástroje HP Support Assistant:

a. Do pole pro vyhledávání na hlavním panelu zadejte *podpora* a poté vyberte aplikaci **HP Support Assistant**.

– nebo –

Vyberte ikonu otazníku na hlavním panelu.

b. Vyberte možnost **Odstraňování potíží a opravy**.

c. Vyberte možnost **Diagnostika** a poté možnost **HP PC Hardware Diagnostics Windows**.

2. Když se otevře okno nástroje, vyberte typ diagnostického testu, který chcete spustit, a poté postupujte podle pokynů na obrazovce.



POZNÁMKA: Chcete-li zastavit diagnostický test, vyberte možnost **Cancel** (Storno).

Když nástroj HP PC Hardware Diagnostics Windows zjistí závadu, která vyžaduje výměnu hardwaru, vygeneruje 24místný ID kód závady. Na obrazovce se zobrazí jedna z následujících možností:

- Je zobrazen odkaz na ID kód závady. Vyberte odkaz a potom postupujte podle pokynů na obrazovce.
- Jsou zobrazeny pokyny pro volání podpory. Postupujte podle těchto pokynů.

Stažení nástroje HP PC Hardware Diagnostics Windows

- Pokyny pro stažení nástroje HP PC Hardware Diagnostics Windows jsou pouze v angličtině.
- Ke stažení tohoto nástroje musíte použít počítač se systémem Windows, protože poskytuje pouze soubory .exe.

Stažení nejnovější verze nástroje HP PC Hardware Diagnostics Windows

Chcete-li stáhnout nástroj HP PC Hardware Diagnostics Windows, postupujte následovně:

1. Přejděte na stránky <http://www.hp.com/go/techcenter/pcdiags>. Zobrazí se domovská stránka nástroje HP PC Diagnostics.
2. V části **HP PC Hardware Diagnostics** vyberte položku **Download** (Stáhnout) a poté vyberte umístění v počítači nebo jednotku USB flash.

Nástroj je stažen do vybraného umístění.

– nebo –

Chcete-li stáhnout nástroj HP PC Hardware Diagnostics Windows z webu Microsoft Store, můžete použít následující kroky:

1. Vyberte aplikaci Microsoft na ploše nebo do pole pro vyhledávání na hlavním panelu zadejte `Microsoft Store`.
2. Do pole pro vyhledávání v **Microsoft Store** zadejte `HP PC Hardware Diagnostics Windows`.
3. Postupujte podle pokynů na obrazovce.

Nástroj je stažen do vybraného umístění.

Stažení nástroje HP Hardware Diagnostics Windows prostřednictvím názvu nebo čísla produktu (pouze vybrané produkty)



POZNÁMKA: U některých produktů může být nutné stáhnout software na paměťovou jednotku USB flash prostřednictvím názvu nebo čísla produktu.

Postup stažení nástroje HP PC Hardware Diagnostics pro Windows prostřednictvím názvu nebo čísla produktu:

1. Přejděte na stránky <http://www.hp.com/support>.
2. Vyberte položku **Software a ovladače**, vyberte typ produktu a poté zadejte název nebo číslo produktu do pole pro vyhledávání, které se zobrazí.
3. V oddílu **Diagnostika** vyberte možnost **Stáhnout** a postupujte podle pokynů na obrazovce a vyberte verzi diagnostiky Windows, která má být stažena na váš počítač nebo jednotku USB flash.

Nástroj je stažen do vybraného umístění.

Instalace nástroje HP PC Hardware Diagnostics Windows

Postup instalace nástroje HP PC Hardware Diagnostics Windows:

- ▲ Přejděte do složky na počítači nebo na jednotce USB flash, kam jste stáhli soubor .exe, dvakrát klikněte na tento soubor a postupujte podle pokynů na obrazovce.

Používání nástroje HP PC Hardware Diagnostics UEFI

 **POZNÁMKA:** V případě počítačů s operačním systémem Windows 10 S musíte pro stažení a vytvoření prostředí HP UEFI použít počítač se systémem Windows a jednotku USB flash, protože jsou nabízeny pouze soubory .exe. Další informace naleznete v části [Stažení nástroje HP PC Hardware Diagnostics UEFI na jednotku USB flash na stránce 71](#).

HP PC Hardware Diagnostics UEFI (Unified Extensible Firmware Interface) umožňuje spuštění diagnostických testů pro zjištění, zda hardware počítače funguje správně. Nástroj běží mimo operační systém a může tak izolovat poruchy hardwaru od poruch, které mohou být způsobeny operačním systémem nebo jinými softwarovými součástmi.

Pokud počítač nespustí systém Windows, můžete použít nástroj HP PC Hardware Diagnostics UEFI k diagnostice problémů s hardwarem.

Pokud nástroj HP PC Hardware Diagnostics UEFI rozpozná závadu, která vyžaduje výměnu hardwaru, vygeneruje 24místný ID kód závady. Pro pomoc při řešení problému:

- ▲ Vyberte položku **Obrátit se na společnost HP**, přijměte prohlášení o ochraně soukromí společnosti HP a poté použijte mobilní zařízení pro naskenování ID kódu chyby, který se zobrazí na další obrazovce. Zobrazí se stránky Zákaznické podpory společnosti HP s automatickým vyplněním vašeho ID kódu závady a číslem produktu. Postupujte podle pokynů na obrazovce.

– nebo –

Obraťte se na podporu a poskytněte ID kód závady.

 **POZNÁMKA:** Pokud chcete na konvertibilním počítači spustit diagnostiku, musí být počítač v režimu notebooku a musíte používat připojenou klávesnici.

 **POZNÁMKA:** Chcete-li spuštěný diagnostický test zastavit, stiskněte klávesu **esc**.

Spuštění nástroje HP PC Hardware Diagnostics UEFI

Postup spuštění nástroje HP PC Hardware Diagnostics UEFI:

1. Zapněte nebo restartujte počítač a poté rychle stiskněte klávesu **esc**.
2. Stiskněte klávesu **f2**.

Systém BIOS vyhledá diagnostické nástroje ve třech umístěních v následujícím pořadí:

- a. připojená jednotka USB flash

 **POZNÁMKA:** Ohledně stažení nástroje HP PC Hardware Diagnostics UEFI na jednotku USB flash viz [Stažení nejnovější verze nástroje HP PC Hardware Diagnostics UEFI na stránce 72](#).

- b. pevný disk
- c. BIOS

3. Když se otevře okno diagnostického nástroje, vyberte jazyk, vyberte typ diagnostického testu, který chcete spustit, a poté postupujte podle pokynů na obrazovce.

Stažení nástroje HP PC Hardware Diagnostics UEFI na jednotku USB flash

Stažení nástroje HP PC Hardware Diagnostics UEFI na jednotku USB flash může být užitečné v následujících situacích:

- Nástroj HP PC Hardware Diagnostics UEFI není součástí předinstalované bitové kopie.
- Nástroj HP PC Hardware Diagnostics UEFI není součástí oddílu HP Tool.
- Pevný disk je poškozen.

 **POZNÁMKA:** Pokyny pro stažení nástroje HP PC Hardware Diagnostics UEFI jsou pouze v angličtině, a protože nabízí pouze soubory .exe, ke stažení a vytvoření prostředí HP UEFI je třeba použít počítač se systémem Windows.

Stažení nejnovější verze nástroje HP PC Hardware Diagnostics UEFI

Postup stažení nejnovější verze nástroje HP PC Hardware Diagnostics UEFI na jednotku USB flash:

1. Přejděte na stránky <http://www.hp.com/go/techcenter/pcdiags>. Zobrazí se domovská stránka nástroje HP PC Diagnostics.
2. Vyberte možnost **Stáhnout HP Diagnostics UEFI** a poté volbu **Spustit**.

Stažení nástroje HP PC Hardware Diagnostics UEFI prostřednictvím názvu nebo čísla produktu (pouze vybrané produkty)

 **POZNÁMKA:** U některých produktů může být nutné stáhnout software na paměťovou jednotku USB flash prostřednictvím názvu nebo čísla produktu.

Postup stažení nástroje HP PC Hardware Diagnostics UEFI prostřednictvím názvu nebo čísla produktu (pouze vybrané produkty) na jednotku USB flash:

1. Přejděte na stránky <http://www.hp.com/support>.
2. Zadejte název nebo číslo produktu, vyberte svůj počítač a vyberte svůj operační systém.
3. V oddílu **Diagnostika** postupujte podle pokynů na obrazovce a vyberte a stáhněte verzi nástroje UEFI Diagnostics vhodnou pro váš počítač.

Používání nastavení nástroje vzdálené diagnostiky HP PC Hardware Diagnostics UEFI (pouze vybrané produkty)

Nástroj vzdálené diagnostiky Remote HP PC Hardware Diagnostics UEFI je funkce firmwaru (systém BIOS), která stáhne nástroj HP PC Hardware Diagnostics UEFI do vašeho počítače. Následně může provést diagnostiku vašeho počítače a odeslat výsledky na předem nakonfigurovaný server. Další informace o nástroji vzdálené diagnostiky Remote HP PC Hardware Diagnostics UEFI naleznete na adrese <http://www.hp.com/go/techcenter/pcdiags>, kde vyberte možnost **Zjistit více**.

Stažení nástroje vzdálené diagnostiky HP PC Hardware Diagnostics UEFI

 **POZNÁMKA:** Nástroj vzdálené diagnostiky HP Remote PC Hardware Diagnostics UEFI je dostupný také jako SoftPaq, který lze stáhnout na server.

Stažení nejnovější verze nástroje vzdálené diagnostiky HP PC Hardware Diagnostics UEFI

Postup stažení nejnovější verze nástroje vzdálené diagnostiky HP PC Hardware Diagnostics UEFI:

1. Přejděte na stránky <http://www.hp.com/go/techcenter/pcdiags>. Zobrazí se domovská stránka nástroje HP PC Diagnostics.
2. Vyberte možnost **Stáhnout Remote Diagnostics** a poté volbu **Spustit**.

Stažení nástroje vzdálené diagnostiky HP PC Hardware Diagnostics UEFI prostřednictvím názvu nebo čísla produktu



POZNÁMKA: U některých produktů může být nutné stáhnout software s použitím názvu nebo čísla produktu.

Postup stažení nástroje vzdálené diagnostiky HP PC Hardware Diagnostics UEFI prostřednictvím názvu nebo čísla produktu:

1. Přejděte na stránky <http://www.hp.com/support>.
2. Vyberte položku **Ovladače a software**, vyberte typ produktu, zadejte název nebo číslo produktu do pole pro vyhledávání, které se zobrazí, a poté vyberte počítač a svůj operační systém.
3. V oddílu **Diagnostika** postupujte podle pokynů na obrazovce a vyberte a stáhněte verzi nástroje **Remote UEFI** (Vzdálené UEFI) vhodnou pro daný produkt.

Vlastní nastavení nástroje vzdálené diagnostiky HP PC Hardware Diagnostics UEFI

Pomocí nastavení vzdáleného nástroje HP PC Hardware Diagnostics v nástroji Computer Setup (BIOS) můžete provádět následující vlastní nastavení:

- Nastavení plánu spuštění diagnostiky bez obsluhy. Diagnostiku lze rovněž spustit okamžitě v interaktivní režimu výběrem možnosti **Spustit vzdálený nástroj HP PC Hardware Diagnostics**.
- Nastavení umístění pro stahování diagnostických nástrojů. Tato funkce poskytuje přístup k nástrojům z webu společnosti HP nebo ze serveru, který byl předem nakonfigurován k použití. Počítač nevyžaduje ke spuštění vzdálené diagnostiky tradiční místní úložiště (např. pevný disk nebo jednotku USB flash).
- Nastavení umístění pro ukládání výsledků testů. Můžete také nastavit uživatelské jméno a heslo sloužící pro nahrávání.
- Zobrazení informací o stavu předchozí spuštěné diagnostiky.

Postup přizpůsobení nastavení nástroje vzdálené diagnostiky HP PC Hardware Diagnostics UEFI:

1. Zapněte nebo restartujte počítač a jakmile se zobrazí logo HP, stisknutím klávesy **F10** spusťte nástroj Computer Setup.
2. Vyberte možnost **Advanced** (Rozšířené) a poté **Settings** (Nastavení).
3. Vyberte vlastní nastavení.
4. Vyberte možnosti **Main** (Hlavní) a poté **Save Changes and Exit** (Uložit změny a ukončit), čímž nastavení uložíte.

Změny se projeví po restartu počítače.

12 Technické údaje

Vstupní napájení

Informace o napájení uvedené v této části mohou být užitečné při plánování cestování s počítačem do zahraničí.

Počítač je napájen stejnosměrným proudem ze zdroje střídavého nebo stejnosměrného proudu. Zdroj napájení střídavým proudem musí mít napětí 100–240 V při frekvenci 50–60 Hz. Počítač lze napájet ze samostatného zdroje napájení stejnosměrným proudem. Měl by však být napájen pouze pomocí adaptéru střídavého proudu nebo zdroje napájení stejnosměrným proudem, který pro použití s počítačem schválila společnost HP.

Počítač lze napájet stejnosměrným proudem s nejméně jedním z následujících technických údajů. Informace o provozním napětí a proudu počítače se nachází na štítku se směrnicemi.

Tabulka 12-1 Technické údaje napájení stejnosměrným proudem

Vstupní napájení	Jmenovité hodnoty
Provozní napětí a proud	5 V ss při 2 A / 12 V ss při 3 A / 15 V ss při 3 A – 45 W USB-C
	5 V ss při 3 A / 9 V ss při 3 A / 12 V ss při 3,75 A / 15 V ss při 3 A – 45 W USB-C
	5 V ss při 3 A / 9 V ss při 3 A / 10 V ss při 3,75 A / 12 V ss při 3,75 A / 15 V ss při 3 A / 20 V ss při 2,25 A – 45 W USB-C
	5 V ss při 3 A / 9 V ss při 3 A / 12 V ss při 5 A / 15 V ss při 4,33 A / 20 V ss při 3,25 A – 65 W USB-C
	5 V ss při 3 A / 9 V ss při 3 A / 10 V ss při 5 A / 12 V ss při 5 A / 15 V ss při 4,33 A / 20 V ss při 3,25 A – 65 W USB-C
	5 V ss při 3 A / 9 V ss při 3 A / 10 V ss při 5 A / 12 V ss při 5 A / 15 V ss při 5 A / 20 V ss při 4,5 A – 90 W USB-C
	19,5 V ss při 2,31 A – 45 W
	19,5 V ss při 3,33 A – 65 W
	19,5 V ss při 4,62 A – 90 W
	19,5 V ss při 6,15 A – 120 W
	19,5 V ss při 6,9 A – 135 W
	19,5 V ss při 7,70 A – 150 W
	19,5 V ss při 10,3 A – 200 W
19,5 V ss při 11,8 A – 230 W	
19,5 V ss při 16,92 A – 330 W	



POZNÁMKA: Tento produkt je navržen pro napájecí systémy informačních technologií v Norsku s efektivním napětím mezi fázemi, které nepřekračuje 240 V.

Provozní prostředí

Tabulka 12-2 Technické údaje provozního prostředí

Faktor	Metrické jednotky	USA
Teplota		
Provozní (zápis na optický disk)	5 °C až 35 °C	41 °F až 95 °F
Neprovozní	-20 °C až 60 °C	-4 °F až 140 °F
Relativní vlhkost (bez kondenzace)		
Provozní	10 % až 90 %	10 % až 90 %
Neprovozní	5 % až 95 %	5 % až 95 %
Maximální nadmořská výška (bez přetlaku)		
Provozní	-15 m až 3 048 m	-50 stop až 10 000 stop
Neprovozní	-15 m až 12 192 m	-50 stop až 40 000 stop

13 Výboj statické elektřiny

Výboj statické elektřiny je uvolnění náboje statické elektřiny, ke kterému dochází při kontaktu dvou objektů. Například, pokud se projdete po koberci, dotknete se kovové kliky u dveří a ucítíte ránu.

Výboj statické elektřiny od prstů nebo jiného vodiče statické elektřiny může poškodit elektronické součástky.

 **DŮLEŽITÉ:** Chcete-li předejít poškození počítače, diskové jednotky nebo ztrátě dat, dodržujte následující bezpečnostní opatření:

- Pokud je podle pokynů pro odstranění nebo instalaci třeba odpojit počítač od napájení, učiňte tak po řádném uzemnění.
 - Dokud nezačnete instalovat součásti, uchovávejte je v původních antistatických obalech.
 - Nedotýkejte se vývodů konektorů, vodičů a obvodů. S elektronickými součástmi manipulujte co nejméně.
 - Používejte nemagnetické nástroje.
 - Před manipulací se součástmi se zbavte statické elektřiny tak, že se dotknete nelakovaného kovového povrchu.
 - Pokud odeberete součást, vložte ji do antistatického obalu.
-

14 Usnadnění přístupu

HP a usnadnění přístupu

Protože společnost HP propojuje rozmanitost, inkluzi a zaměstnání/život do jednoho celku, vše toto se odráží ve všem, co společnost HP dělá. Společnost HP se snaží vytvořit inkluzivní prostředí zaměřené na propojení lidí se silou technologií po celém světě.

Získání potřebných nástrojů

Díky technologiím se může naplno uplatnit lidský potenciál. Technologie usnadnění přístupu odstraní bariéry a pomohou vám svobodně tvořit doma, v práci a v rámci komunity. Technologie usnadnění přístupu pomáhá zvýšit, udržet a zlepšit možnosti funkcí elektronických a informačních technologií. Další informace naleznete v části [Hledání nejlepších technologií usnadnění přístupu na stránce 78](#).

Závazek společnosti HP

Společnost HP se zavázala poskytovat takové produkty a služby, které jsou přístupné i osobám s postižením. Tento závazek podporuje naše snažení o rozmanitost a pomáhá zajistit, aby technologie přinášely výhody všem.

Cílem společnosti HP je navrhovat, vyrábět a prodávat takové produkty a služby, které může účinně využívat kdokoli, včetně osob s postižením, a to buď samostatně, nebo s příslušnými asistenčními pomůckami.

Abychom těchto cílů dosáhli, stanovují tyto Zásady HP pro usnadnění přístupu sedm základních cílů, které budou společnosti HP sloužit jako vodítko. Očekává se, že všichni manažeři a zaměstnanci společnosti HP budou tyto cíle a jejich implementaci podporovat v souladu se svými pracovními rolami a zodpovědnostmi.

- Zvyšte povědomí o potížích s přístupností v rámci společnosti HP a zajistěte zaměstnancům potřebné školení, aby byli schopni navrhovat, vyrábět, prodávat a dodávat přístupné produkty a služby.
- Vytvořte pravidla pro zajištění přístupnosti pro produkty a služby, ved'te skupiny vývojářů produktů k zodpovědnosti za implementaci těchto pravidel tam, kde je to možné technicky, ekonomicky a z hlediska konkurenceschopnosti.
- Zahrňte osoby s postižením do tvorby těchto pravidel a do navrhování a testování produktů a služeb.
- Dokumentujte funkce přístupnosti a zveřejňujte informace o produktech a službách HP přístupnou formou.
- Navažte vztahy s poskytovateli technologií a řešení pro usnadnění přístupu.
- Podporujte interní a externí výzkum a vývoj, který zlepší technologii usnadnění přístupu relevantní pro produkty a služby HP.
- Podporujte a přispívejte ke standardům odvětví a pravidlům pro přístupnost.

Mezinárodní asociace IAAP (International Association of Accessibility Professionals)

IAAP je nezisková organizace, která se soustředí na rozvoj profesí zajišťujících přístupnost pomocí propojování kontaktů, vzdělávání a certifikace. Cílem je pomoci odborníkům na přístupnost rozvíjet jejich kariéru a lépe pomáhat organizacím integrovat přístupnost do jejich produktů a infrastruktury.

Jako zakládající člen se společnost HP spojila s dalšími organizacemi s cílem společně rozvíjet obor přístupnosti. Tento závazek podporuje cíl společnosti HP navrhopvat, vyrábět a prodávat přístupné produkty a služby, které mohou účinně využívat osoby s postižením.

Organizace IAAP posílí profesi globálním propojením jednotlivců, studentů a organizací, abychom se od sebe navzájem mohli učit. Pokud máte zájem o další informace, navštivte web <http://www.accessibilityassociation.org> a připojte se k online komunitě, přihlaste se k odběru věstníku a zjistěte více o možnostech členství.

Hledání nejlepší technologie usnadnění přístupu

Každý člověk, včetně osob s postižením nebo věkovým omezením, by měl mít možnost pomoci technologie komunikovat, vyjádřit se a spojit se se světem. Společnost HP se zavázala zvýšit povědomí o přístupnosti v rámci společnosti a ve vztahu se zákazníky a partnery. Ať už jde o větší písmo, které se lépe čte, nebo hlasové rozpoznávání, díky kterému nepotřebujete ruce, nebo jinou technologii usnadnění přístupu, která pomůže v konkrétní situaci, různé technologie usnadnění přístupu pomáhají používat produkty HP. Jak si vybrat?

Zhodnoťte své potřeby

Díky technologiím se může uplatnit váš lidský potenciál. Technologie usnadnění přístupu odstraní bariéry a pomohou vám svobodně tvořit doma, v práci a v rámci komunity. Technologie usnadnění přístupu (AT) pomáhá zvýšit, udržet a zlepšit možnosti funkcí elektronických a informačních technologií.

Můžete vybírat z mnoha produktů AT. Hodnocení AT by vám mělo umožnit posouzení několika produktů, zodpovědět vaše otázky a pomoci vám s výběrem nejlepšího řešení pro vaši situaci. Zjistíte, že odborníci na hodnocení AT pocházejí z mnoha oborů, například z řad licencovaných a certifikovaných fyzioterapeutů, pracovních lékařů, logopedů a dalších odborníků. I jiní lidé mohou též poskytnout informace k hodnocení, ač nevládní licenci či certifikát. Vhodnost těchto osob pro vaše potřeby zjistíte po zjištění faktů, jako je jejich praxe, odbornost a cena jejich služeb.

Usnadnění přístupu pro produkty HP

Následující odkazy poskytují informace o funkcích usnadnění přístupu a produktech technologií usnadnění přístupu, jsou-li součástí různých produktů HP. Tyto zdroje vám pomohou vybrat funkce konkrétní technologie usnadnění přístupu a produkty, které budou nejlépe odpovídat vaší situaci.

- [HP Elite x3 – možnosti usnadnění přístupu \(Windows 10 Mobile\)](#)
- [Počítače HP – možnosti usnadnění přístupu \(Windows 7\)](#)
- [Počítače HP – možnosti usnadnění přístupu \(Windows 8\)](#)
- [Počítače HP – možnosti usnadnění přístupu \(Windows 10\)](#)
- [Tablety HP Slate 7 – povolení funkcí usnadnění přístupu na tabletu HP \(Android 4.1/Jelly Bean\)](#)
- [Počítače HP SlateBook – povolení funkce usnadnění přístupu \(Android 4.3, 4.2/Jelly Bean\)](#)
- [Počítače HP Chromebook – povolení funkce usnadnění přístupu na počítačích HP Chromebook nebo zařízeních Chromebox \(OS Chrome\)](#)
- [Nákupy HP – periferie pro produkty HP](#)

Pokud potřebujete další pomoc s funkcemi usnadnění přístupu na svém produktu HP, navštivte stránky [Kontaktování podpory na stránce 81](#).

Další odkazy na externí partnery a dodavatele, kteří by vám mohli dále pomoci:

- [Informace o usnadnění přístupu od společnosti Microsoft \(Windows 7, Windows 8, Windows 10, Microsoft Office\)](#)
- [Informace o usnadnění přístupu pro produkty Google \(Android, Chrome, Google Apps\)](#)
- [Řazení technologií usnadnění přístupu podle typu hendikepu](#)
- [Asociace ATIA \(Assistive Technology Industry Association\)](#)

Normy a legislativa

Normy

Oddíl 508 standardů FAR (Federal Acquisition Regulation) byl vytvořen v USA radou pro přístup (US Access Board) a zabývá se přístupem k informačním a komunikačním technologiím (ICT) pro osoby s fyzickými, sensorickými či kognitivními postiženími. Standardy obsahují technická kritéria specifická pro různé typy technologií, stejně jako výkonové požadavky, které se soustřeďují na funkčnost pokrytých výrobků. Konkrétní kritéria pokrývají softwarové aplikace a operační systémy, informace z webu a aplikací, počítače, telekomunikační produkty, videa a multimédia a nezávislé funkční produkty.

Mandát 376 – EN 301 549

Norma EN 301 549 byla vytvořena Evropskou unií v rámci mandátu 376 jako východisko pro online sadu nástrojů pro veřejné zakázky produktů ICT. Norma specifikuje požadavky na funkční přístupnost u produktů a služeb ICT spolu s popisem postupu testování a metodologie vyhodnocování pro každý požadavek na přístupnost.

Pokyny k usnadnění přístupu k obsahu webu (WCAG)

Pokyny k usnadnění přístupu k obsahu webu (WCAG) iniciativy WAI (Web Accessibility Initiative) skupiny W3C pomáhají tvůrcům a vývojářům webu vytvořit stránky, které lépe vyhovují potřebám osob s postižením či věkovými omezeními. Pokyny WCAG usnadňují přístup k celé škále obsahu webu (texty, obrázky, zvukové a obrazové soubory) a k webovým aplikacím. Pokyny WCAG mohou být přesně testovány, jsou snadno pochopitelné a použitelné a umožňují vývojářům flexibilně inovovat. Pokyny WCAG 2.0 byly též schváleny jako norma [ISO/IEC 40500:2012](#).

Pokyny WCAG se konkrétně zabývají překážkami v přístupu k webu, kterým čelí lidé s vizuálními, sluchovými, fyzickými, kognitivními a neurologickými postiženími a starší uživatelé webu, kteří potřebují usnadnění přístupu. Pokyny WCAG 2.0 popisují vlastnosti přístupného obsahu:

- **Vnímatelnost** (například textové alternativy pro obrázky, titulky pro neslyšící, přizpůsobitelnost prezentace a barevný kontrast)
- **Použitelnost** (přístup ke klávesnici, barevný kontrast, načasování vstupu, prevence záchvatů a možnosti navigace)
- **Pochopitelnost** (čitelnost, předvídatelnost a podpora vstupů)
- **Robustnost** (například kompatibilita s technologiemi usnadnění přístupu)

Legislativa a předpisy

Dostupnost IT a informací se stává oblastí se stále vyšší legislativní důležitostí. Na níže uvedených odkazech naleznete informace o klíčových zákonech, nařízeních a normách.

- [USA](#)
- [Kanada](#)

- [Evropa](#)
- [Austrálie](#)
- [Celosvětově](#)

Užitečné zdroje a odkazy o usnadnění přístupu

Následující organizace by mohly být dobrým zdrojem informací o postiženích a věkových omezeních.



POZNÁMKA: Nejde o vyčerpávající seznam. Tyto organizace jsou uvedeny pouze pro informaci. Společnost HP nepřebírá žádnou zodpovědnost za informace nebo kontakty, se kterými se setkáte na Internetu. Uvedení v seznamu na této stránce neznamená schválení společností HP.

Organizace

- American Association of People with Disabilities (AAPD)
- The Association of Assistive Technology Act Programs (ATAP)
- Hearing Loss Association of America (HLAA)
- Information Technology Technical Assistance and Training Center (ITTATC)
- Lighthouse International
- National Association of the Deaf
- National Federation of the Blind
- Rehabilitation Engineering & Assistive Technology Society of North America (RESNA)
- Telecommunications for the Deaf and Hard of Hearing, Inc. (TDI)
- Iniciativa pro usnadnění přístupu k webu W3C (WAI)

Vzdělávací instituce

- California State University, Northridge, Center on Disabilities (CSUN)
- University of Wisconsin - Madison, Trace Center
- University of Minnesota, počítačový program pro zprostředkování ubytování

Další zdroje o postiženích

- Technický asistenční program ADA (Americans with Disabilities Act)
- ILO Global Business and Disability network
- EnableMart
- European Disability Forum
- Job Accommodation Network
- Microsoft Enable

Odkazy HP

[Náš kontaktní webový formulář](#)

Kontaktování podpory



POZNÁMKA: Podpora je k dispozici pouze v angličtině.

- Zákazníci se sluchovým hendikepem, kteří by se chtěli zeptat na technickou podporu nebo dostupnost produktů HP:
 - Použijte TRS/VRS/WebCapTel a zavolejte na číslo (877) 656-7058 v době od pondělí do pátku, 6:00 až 21:00 (UTC-7).
- Zákazníci s jiným postižením nebo s věkovým omezením, kteří by se chtěli zeptat na technickou podporu nebo dostupnost produktů HP, mají následující možnosti:
 - Zavolejte na číslo (888) 259-5707 v době od pondělí do pátku 6:00 až 21:00 (UTC-7).
 - Vyplňte [kontaktní formulář pro osoby s postižením nebo věkovým omezením](#).

Rejstřík

- A**
 - akční klávesy 14
 - bezdrátové připojení 15
 - hlasitost reproduktoru 15
 - identifikace 14
 - jas obrazu 14
 - obrazovka soukromí 14
 - podsvícení klávesnice 15
 - použití 14
 - přepnutí obrazu 14
 - režim Letadlo 15
 - vložit 15
 - ztlumení 15
 - ztlumení mikrofonu 15
 - akční klávesy, identifikace 13
 - aktivace režimu spánku
 - a hibernace 38
 - aktualizace programů a ovladačů 58
 - aktualizace softwaru, instalace 55
 - antény bezdrátové místní sítě WLAN, identifikace 7
 - antény pro bezdrátové připojení, identifikace 8
 - antény sítě WWAN, identifikace 8
 - antivirový software 55
 - AT (technologie usnadnění přístupu)
 - hledání 78
 - účel 77
 - audio 32
 - HDMI 35
 - náhlavní souprava 33
 - nastavení hlasitosti 15
 - nastavení zvuku 33
 - reproduktory 32
 - sluchátka 33
 - Automatic DriveLock (Automatická funkce DriveLock) 48
 - povolení 48
 - zakázání 49
- B**
 - baterie
 - nízké nabití baterie 41
 - řešení stavu nízkého nabití 42
 - úspora energie 41
 - vybití 41
 - vyhledání informací 41
 - zaplombovaná z výroby 42
 - baterie, napájení 40
 - baterie zaplombovaná z výroby 42
 - bezdrátová síť (WLAN)
 - funkční dosah 23
 - připojení 23
 - připojení k firemní síti WLAN 23
 - připojení k veřejné síti WLAN 23
 - bezdrátové připojení, akční klávesa 15
 - BIOS
 - aktualizace 66
 - stažení aktualizace 66
 - určení verze 66
 - Bluetooth, štítek 20
 - bod obnovení systému, vytvoření 62
- C**
 - certifikační štítek bezdrátového zařízení 20
 - cestování s počítačem 20, 60
 - computer setup 65
 - Computer Setup
 - BIOS administrator password (Heslo správce systému BIOS) 46
 - navigace a výběr položek 65
 - obnovení nastavení výrobce 65
 - spuštění 65
- Č**
 - čištění počítače 58, 60
 - čtečka otisků prstů 56
 - čtečka otisku prstů, identifikace 11, 13
- D**
 - data, přenos 36
 - displej, součásti 7
 - DriveLock
 - popis 50
 - povolení 51
 - zakázání 52
- E**
 - externí napájení, použití 42
- F**
 - Funkce HP MAC Address Pass Through 27
- G**
 - gesta dotykové obrazovky
 - posunutí jedním prstem 31
 - gesta zařízení přesný touchpad
 - klepnutí čtyřmi prsty 30
 - klepnutí dvěma prsty 29
 - klepnutí třemi prsty 29
 - posunutí dvěma prsty 29
 - přejetí čtyřmi prsty 30
 - přejetí třemi prsty 30
 - gesta zařízení touchpad
 - klepnutí čtyřmi prsty 30
 - klepnutí dvěma prsty 29
 - klepnutí třemi prsty 29
 - posunutí dvěma prsty 29
 - přejetí čtyřmi prsty 30
 - přejetí třemi prsty 30
 - gesta zařízení touchpad a dotykové obrazovky
 - klepnutí 28
 - přiblížení nebo oddálení sevřením dvou prstů 28
- GPS 24
- H**
 - hardware, zjištění 4
 - hesla
 - správce 45
 - správce BIOS 46
 - uživatel 45
 - heslo automatické funkce DriveLock zadání 50
 - heslo funkce DriveLock nastavení 51

- zadání 53
- změna 54
- heslo správce 45
- heslo uživatele 45
- hibernace
 - aktivace 39
 - aktivace při velmi nízkém nabití
 - baterie 42
 - ukončení 39
- hlasitost
 - nastavení 15
 - ztlumení 15
- hlasitost reproduktoru, akční
 - klávesy 15
- hlavní heslo funkce DriveLock
 - změna 54
- HP 3D DriveGuard 57
- HP Client Security 56
- HP Device as a Service (HP DaaS) 56
- HP Easy Clean
 - použití 58
- HP Fast Charge 40
- HP LAN-Wireless Protection 26
- HP Recovery Manager
 - oprava problémů se spuštěním 63
- HP Sure Recover 64
- HP Touchpoint Manager 56

I

- ikona Napájení, použití 40
- indikátor napájení, identifikace 10
- informace o baterii, vyhledání 41
- informace o směrnících
 - štítek se směrnicemi 20
 - štítky s certifikací bezdrátového zařízení 20

J

- jas obrazu, akční klávesy 14

K

- kamera 7
 - identifikace 7
 - použití 32
- klávesa bezdrátového připojení 22
- klávesa esc, identifikace 13
- klávesa fn, identifikace 13
- klávesa režimu Letadlo 22
- klávesa s logem Windows, identifikace 13

- klávesa soukromí kamery, identifikace 13
- klávesa ztlumení zvuku mikrofonu, identifikace 15
- klávesnice a volitelná myš
 - používání 31
- klávesové zkratky
 - dotaz na programování 16
 - použití 15
 - pozastavení 16
 - přerušení 16
 - scroll lock 16
- klávesy
 - akční 14
 - esc 13
 - fn 13
 - soukromí kamery 13
 - Windows 13
- klepnutí, gesto zařízení touchpad a dotykové obrazovky 28
- klepnutí čtyřmi prsty, gesto zařízení touchpad 30
- klepnutí dvěma prsty, gesto zařízení touchpad 29
- klepnutí třemi prsty, gesto zařízení touchpad 29
- kombinovaný konektor zvukového výstupu (sluchátka) / zvukového vstupu (mikrofon), identifikace 6
- konektor, napájení 5
- konektor napájení USB Type-C a port Thunderbolt s funkcí HP Sleep and Charge, identifikace 5
- konektory
 - zvukový výstup (sluchátka) / zvukový vstup (mikrofon) 6
- kontrolka baterie, identifikace 5
- kontrolka bezdrátového připojení 22
- kontrolka funkce caps lock, identifikace 10
- kontrolka funkce fn lock, identifikace 10
- kontrolka kamery, identifikace 7
- kontrolka klávesy soukromí, identifikace 10
- kontrolka soukromí kamery, identifikace 10
- kontrolka ztlumení, identifikace 10

- kontrolka ztlumení mikrofonu, identifikace 10

kontrolky

- adaptér střídavého proudu a baterie 5
- baterie 5
- caps lock 10
- fn lock 10
- kamera 7
- klávesa soukromí 10
- napájení 10
- soukromí kamery 10
- ztlumení 10
- ztlumení mikrofonu 10
- kryt soukromí kamery
 - použití 32

L

- levá strana, součásti 6

M

- média HP Recovery
 - zotavení 63
- médium pro obnovení
 - vytvoření pomocí nástroje HP Cloud Recovery Download Tool 62
 - vytvoření pomocí nástrojů systému Windows 62
- Mezinárodní asociace IAAP (International Association of Accessibility Professionals) 77
- Miracast 36

N

- nabití baterie 41
- náhlavní souprava, připojení 33
- nainstalovaný software, zjištění 4
- nano SIM karta
 - vložení 20
- napájení
 - baterie 40
 - externí 42
- napájení, konektor
 - identifikace USB Type-C 5
- nastavení napájení, použití 40
- nastavení nástroje vzdálené diagnostiky HP PC Hardware Diagnostics UEFI
 - přízpůsobení 73

- Nastavení nástroje vzdálené diagnostiky HP PC Hardware Diagnostics UEFI použití 72
 - Nastavení TPM 67
 - nastavení zvuku, použití 33
 - nástroje HP PC Hardware Diagnostics UEFI
 - použití 71
 - spuštění 71
 - nástroje systému Windows, používání 62
 - Nástroj HP PC Hardware Diagnostics pro Windows
 - použití 69
 - nástroj HP PC Hardware Diagnostics UEFI
 - stažení 71
 - nástroj HP PC Hardware Diagnostics Windows
 - instalace 70
 - stahování 70
 - nástroj Setup
 - navigace a výběr položek 65
 - obnovení nastavení výrobce 65
 - název a číslo produktu, počítač 19
 - Near Field Communication, identifikace 9
 - nereagující systém 39
 - NFC 25
 - nízké nabití baterie 41
 - normy a legislativa, usnadnění přístupu 79
- O**
- oblast zařízení touchpad, identifikace 9
 - obnovení 62
 - obrazovka soukromí, akční klávesa, identifikace 14
 - Oddíl 508 standardů o usnadnění přístupu 79
 - otisky prstů, registrace 54
 - ovládání bezdrátového připojení operační systém 22
 - tlačítko 22
- P**
- péče o dřevěnou dýhu 60
 - péče o počítač 58
 - podsvícení klávesnice
 - akční klávesa 15
 - port HDMI
 - připojení 34
 - port HDMI, identifikace 5
 - port Thunderbolt, připojení USB Type-C 34
 - port Thunderbolt s funkcí HP Sleep and Charge
 - identifikace USB Type-C 5
 - port USB SuperSpeed s funkcí HP Sleep and Charge, identifikace 5, 6
 - port USB Type-C, připojení 34, 37
 - porty
 - HDMI 5, 34
 - konektor napájení USB Type-C a port Thunderbolt s funkcí HP Sleep and Charge 5
 - port USB Type-C Thunderbolt 34
 - USB SuperSpeed s funkcí HP Sleep and Charge 5, 6
 - USB Type-C 37
 - pořadí při spouštění
 - změna s použitím výzvy f9 67
 - pořadí při spouštění, změna 63
 - posunutí dvěma prsty, gesto zařízení touchpad 29
 - posunutí jedním prstem, gesto dotykové obrazovky 31
 - používání klávesnice a volitelné myši 31
 - používání zařízení touchpad 28
 - pravá strana, součásti 5
 - provozní prostředí 75
 - přejetí čtyřmi prsty, gesto zařízení touchpad 30
 - přejetí třemi prsty, gesto zařízení touchpad 30
 - přenos dat 36
 - přepnutí obrazu, akční klávesa 14
 - přeprava počítače 60
 - přesný touchpad
 - používání 28
 - přiblížení nebo oddálení sevřením dvou prstů, gesto zařízení touchpad a dotykové obrazovky 28
 - připojení k firemní síti WLAN 23
 - připojení k síti WLAN 23
 - připojení k veřejné síti WLAN 23
- R**
- reproduktory
 - připojení 32
 - reproduktory, identifikace 11, 17
 - režim Letadlo, akční klávesa 15
 - režim spánku a hibernace, aktivace 38
- S**
- sériové číslo, počítač 19
 - servisní štítky, umístění 19
 - sluchátka, připojení 33
 - snímač okolního světla, identifikace 7
 - snímač přiblížení uživatele, identifikace 7
 - software
 - antivirus 55
 - brána firewall 55
 - software pro defragmentaci disku 57
 - vyčištění disku 57
 - software brány firewall 55
 - software pro defragmentaci disku 57
 - software Vyčištění disku 57
 - součásti
 - displej 7
 - horní kryt 18
 - levá strana 6
 - oblast klávesnice 8
 - pravá strana 5
 - spodní strana 17
 - zadní strana 19
 - spánek
 - aktivace 38
 - ukončení 38
 - speciální klávesy, použití 13
 - spodní strana 20
 - správa napájení 38
 - Sure Start
 - použití 68
- Š**
- štítky
 - Bluetooth 20
 - certifikace bezdrátového zařízení 20
 - sériové číslo 19
 - servisní 19

- směrnice 20
- WLAN 20
- T**
- technologie usnadnění přístupu (AT)
 - hledání 78
 - účel 77
- tlačítka
 - levé tlačítko zařízení touchpad 9
 - napájení 11, 13
 - pravé tlačítko zařízení touchpad 9
- tlačítko bezdrátového připojení 22
- tlačítko napájení, identifikace 11, 13
- touchpad
 - nastavení 8
 - používání 28
- touchpad, tlačítka
 - identifikace 9
- U**
- údržba
 - aktualizace programů a ovladačů 58
 - software pro defragmentaci disku 57
 - vyčištění disku 57
- usnadnění přístupu 77
- V**
- velmi nízké nabití 42
- vestavěné mikrofony, identifikace 7
- vestavěný mikrofon, identifikace 18
- větrací otvory, identifikace 17, 19
- video 33
 - bezdrátové displeje 36
 - port HDMI 34
 - port zařízení Thunderbolt 34
 - USB Type-C 34
- vložit
 - akční klávesa 15
- vstupní napájení 74
- výboj statické elektřiny 76
- vypnutí 39
- vypnutí počítače 39
- W**
- Windows
 - bod obnovení systému 62
 - médium pro obnovení 62
 - záloha 62
- Windows Hello
 - použití 54
- WLAN, štítek 20
- Z**
- zákaznická podpora, usnadnění přístupu 81
- záloha, vytvoření 62
- zálohování 62
- zařízení Bluetooth 22, 24
- zařízení sítě WWAN 22
- zařízení s vysokým rozlišením, připojení 34, 36
- zařízení WLAN 20
- zařízení WWAN 23
- Zásady HP pro usnadnění přístupu 77
- zásuvka pro bezpečnostní kabel, identifikace 6
- zásuvka pro nano SIM kartu
 - identifikace 6
- zásuvky
 - bezpečnostní kabel 6
 - nano SIM karta 6
- zdroje, usnadnění přístupu 80
- zdroje HP 2
- zhodnocení potřeb přístupnosti 78
- zotavení 62
 - disky 63
 - jednotka USB flash 63
 - média 63
 - oddíl HP Recovery 63
- ztlumení hlasitosti, akční klávesa 15
- zvuk. *Viz audio*
- zvuk HDMI, konfigurace 35