



# Uživatelská příručka

© Copyright 2015 Hewlett-Packard Development Company, L.P.

AMD je ochranná známka společnosti Advanced Micro Devices, Inc. Bluetooth je ochranná známka příslušného vlastníka a je používána společností Hewlett-Packard Company v souladu s licencí. Intel, Celeron, Centrino a Pentium jsou ochranné známky společnosti Intel v USA a dalších zemích. Microsoft a Windows jsou v USA registrované ochranné známky společnosti skupiny Microsoft.

Informace uvedené v této příručce se mohou změnit bez předchozího upozornění. Jediné záruky na produkty a služby společnosti HP jsou výslovně uvedeny v prohlášení o záruce, které je každému z těchto produktů a služeb přiloženo. Žádná ze zde uvedených informací nezakládá další záruky. Společnost HP není zodpovědná za technické nebo redakční chyby ani za opomenutí vyskytující se v tomto dokumentu.

První vydání: duben 2015

Číslo dokumentu: 806485-221

## Důležité informace o produktu

Tato uživatelská příručka popisuje funkce, kterými je vybavena většina modelů. Některé funkce nemusí být ve vašem počítači k dispozici.

Ne všechny funkce jsou dostupné ve všech verzích systému Windows. Aby bylo možné využít všech výhod systému Windows, může tento počítač vyžadovat aktualizovaný a/nebo samostatně zakoupený hardware, ovladače a/nebo software. Podrobnosti naleznete v části <http://www.microsoft.com>.

Poslední verzi uživatelské příručky najdete na adrese <http://www.hp.com/support>. Na této stránce vyberte vaši zemi. Vyberte položku **Ovladače a stažení** a postupujte podle pokynů na obrazovce.

## Podmínky užívání softwaru

Instalací, kopírováním, stažením nebo jiným použitím jakéhokoli softwarového produktu předinstalovaného v tomto počítači se zavazujete se dodržovat ustanovení licenční smlouvy koncového uživatele HP (EULA). Nepřijmete-li tyto licenční podmínky, váš výhradní nápravný prostředek je vrácení celého nepoužitého produktu (hardwaru a softwaru) do 14 dnů oproti vrácení peněz, a to podle zásady pro vrácení peněz prodejce.

S žádostmi o jakékoli další informace či o vrácení peněz za počítač se obraťte na svého prodejce.

## Bezpečnostní upozornění

---

**⚠ VAROVÁNÍ!** Abyste snížili riziko úrazů způsobených teplem nebo přehřátí počítače, nepokládejte si počítač na klín a neblokujte větrací otvory. Používejte počítač výhradně na rovném tvrdém povrchu. Dejte pozor, aby proudění vzduchu nebránil jiný pevný povrch, jako například tiskárna, ani měkký povrch, například polštáře, silné pokrývky či šaty. Do kontaktu měkkým povrchem, jako jsou polštáře, silné pokrývky nebo šaty, ani do kontaktu s kůží nesmí za provozu přijít ani adaptér střídavého proudu. Počítač a adaptér střídavého proudu splňují limity pro teplotu uživatelem přístupných povrchů, které jsou definovány v mezinárodním standardu pro bezpečnost zařízení informačních technologií (IEC 60950-1).

---



## Konfigurace nastavení procesoru (pouze vybrané modely)

---

 **DŮLEŽITÉ:** Vybrané modely počítačů používají procesor řady Intel® Pentium® N35xx nebo řady Celeron® N28xx/N29xx a operační systém Windows®. **Na těchto modelech neměňte nastavení konfigurace procesoru pomocí nástroje msconfig.exe ze 4 nebo 2 procesorů na 1 procesor.** Pokud tak učiníte, nebude možné počítač opětovně spustit. Budete muset obnovit původní nastavení počítače postupem obnovení nastavení výrobce.

---



---

# Obsah

<b>1 Spuštění .....</b>	<b>1</b>
Navštivte obchod s aplikacemi HP .....	1
Nejlepší postupy .....	1
Další zdroje společnosti HP .....	2
<b>2 Seznámení s prvky počítače .....</b>	<b>4</b>
Zjištění hardwaru .....	4
Zjištění softwaru .....	4
Pravá strana .....	5
Levá strana .....	6
Displej .....	8
Změna notebooku na centrum zábavy .....	9
Změna z režimu notebooku do režimu tabletu .....	9
Horní strana .....	10
Zařízení TouchPad .....	10
Kontrolky .....	10
Klávesy .....	11
Použití akčních kláves .....	11
Spodní strana .....	13
Štítky .....	13
<b>3 Připojení k síti .....</b>	<b>15</b>
Připojení k bezdrátové síti .....	15
Použití ovládání bezdrátového připojení .....	15
Tlačítko bezdrátového připojení .....	15
Ovládací prvky operačního systému .....	16
Připojení k síti WLAN .....	16
Použití bezdrátových zařízení Bluetooth (pouze vybrané modely) .....	17
Připojení ke kabelové síti – místní síť LAN .....	17
Sdílení dat a jednotek a přístup k softwaru .....	18
<b>4 Využívání multimediálních funkcí .....</b>	<b>19</b>
Použití webové kamery .....	19
Použití zvukového zařízení .....	19
Připojení reproduktorů .....	19
Připojení sluchátek .....	19

Připojení mikrofonu .....	19
Připojení náhlavní soupravy .....	20
Použití zvuku Bang & Olufsen .....	20
Přístup k ovládacímu panelu zvuku .....	20
Testování funkcí pro ovládání zvuku .....	20
Funkce videa .....	21
Připojení video zařízení pomocí kabelu HDMI .....	21
Konfigurace zvuku HDMI .....	22
Nalezení a připojení bezdrátových displejů kompatibilních s Miracast (pouze vybrané modely) .....	22
Nalezení a připojení k obrazovkám, certifikovaným technologií Intel WiDi (pouze vybrané modely) .....	22
<b>5 Navigace po obrazovce .....</b>	<b>24</b>
Použití dotykových gest pro zařízení Touchpad nebo dotykovou obrazovku .....	24
Klepnutí .....	24
Posunování pomocí dvou prstů (pouze na zařízení TouchPad) .....	24
Zoom sevřením dvěma prsty .....	25
Kliknutí dvěma prsty (jen TouchPad) .....	25
Otáčení (pouze vybrané modely) .....	25
Přejetí od pravého okraje (jen dotyková obrazovka) .....	26
Přejetí od levého okraje (jen dotyková obrazovka) .....	26
Přejetí od horního a spodního okraje (jen dotyková obrazovka) .....	27
Posunutí jedním prstem (jen dotyková obrazovka) .....	27
Používání klávesnice a volitelné myši .....	27
Použití integrované numerické klávesnice .....	28
<b>6 Správa napájení .....</b>	<b>29</b>
Aktivace a ukončení režimu spánku a hibernace .....	29
Ruční aktivace a ukončení režimu spánku .....	29
Ruční aktivace a ukončení režimu hibernace (pouze vybrané modely) .....	30
Nastavení ochrany heslem při probuzení (ukončení režimu spánku nebo hibernace) .....	30
Použití měřiče napájení a nastavení napájení .....	30
Napájení z baterie .....	31
Baterie zaplombovaná z výroby .....	31
Vyhledání informací o baterii .....	31
Úspora energie baterií .....	32
Identifikace nízkého nabití baterie .....	32
Řešení stavu nízkého nabití baterie .....	32
Řešení stavu nízkého nabití baterie, je-li k dispozici externí zdroj napájení .....	32



Řešení stavu nízkého nabití baterie, není-li k dispozici žádný zdroj napájení .....	32
Řešení stavu nízkého nabití baterie, nemůže-li počítač ukončit režim hibernace .....	32
Napájení střídavým proudem .....	33
Řešení potíží s napájením střídavým proudem .....	33
Vypnutí počítače .....	34
<b>7 Údržba vašeho počítače .....</b>	<b>35</b>
Zvyšování výkonu .....	35
Použití Defragmentace disku .....	35
Použití programu Vyčištění disku .....	35
Používání nástroje HP 3D DriveGuard (pouze vybrané modely) .....	35
Identifikace stavu programu HP 3D DriveGuard .....	36
Aktualizace programů a ovladačů .....	36
Čištění počítače .....	36
Postupy čištění .....	37
Čištění displeje .....	37
Čištění boků nebo krytu .....	37
Čištění zařízení Touchpad, klávesnice nebo myši (pouze vybrané modely) ...	37
Cestování s počítačem a přeprava .....	38
<b>8 Zabezpečení počítače a informací .....</b>	<b>39</b>
Používání hesel .....	39
Nastavení hesel v systému Windows .....	39
Nastavení hesla v nástroji Setup (BIOS) .....	40
Použití softwaru pro zabezpečení přístupu na Internet .....	41
Používání antivirového softwaru .....	41
Používání softwaru brány firewall .....	41
Instalace aktualizací softwaru .....	41
Instalace kritických bezpečnostních aktualizací .....	41
Použití aplikace HP Touchpoint Manager (pouze vybrané modely) .....	42
Ochrana vaší bezdrátové sítě .....	42
Zálohování softwarových aplikací a informací .....	42
Používání doplňkového zámku bezpečnostního kabelu .....	42
<b>9 Použití nástroje Setup Utility (BIOS) .....</b>	<b>44</b>
Spuštění nástroje Setup Utility (BIOS) .....	44
Aktualizace systému BIOS .....	44
Určení verze systému BIOS .....	44
Stažení aktualizace systému BIOS .....	45

Synchronizace tabletu a klávesnice (pouze vybrané modely) .....	46
<b>10 Použití HP PC Hardware Diagnostics (UEFI) .....</b>	<b>47</b>
Stažení HP PC Hardware Diagnostics (UEFI) na zařízení USB .....	47
<b>11 Zálohování, obnovení a zotavení .....</b>	<b>49</b>
Vytváření médií a záloh pro obnovení .....	49
Vytvoření médií HP Recovery pro obnovení (pouze vybrané modely) .....	49
Použití nástrojů systému Windows .....	50
Obnovení .....	51
Obnovení pomocí nástroje HP Recovery Manager .....	51
Co potřebujete vědět, než začnete .....	52
Obnovení pomocí vyhrazeného oddílu HP Recovery (pouze vybrané modely) .....	52
Použití média HP Recovery pro obnovení .....	53
Změna pořadí při spouštění počítače .....	53
Odebrání vyhrazeného oddílu HP Recovery (pouze vybrané modely) .....	54
<b>12 Technické údaje .....</b>	<b>55</b>
Příkon .....	55
Provozní prostředí .....	56
<b>13 Výboj statické elektřiny .....</b>	<b>57</b>
<b>14 Přístupnost .....</b>	<b>58</b>
Podporované technologie usnadnění přístupu .....	58
Kontaktování podpory .....	58
<b>Rejstřík .....</b>	<b>59</b>

# 1 Spuštění

Tento počítač je velmi výkonné zařízení, které vám dobře poslouží jak při práci, tak při zábavě. Přečtěte si informace obsažené v této kapitole, která je věnována doporučeným postupům po instalaci počítače, možnostem využití zařízení k zábavě a kde nalézt další zdroje HP.

## Navštivte obchod s aplikacemi HP

Obchod s aplikacemi HP nabízí široký výběr oblíbených herních, zábavních a hudebních aplikací, aplikací pro zvýšení produktivity a aplikace, které najdete pouze u HP a které můžete stáhnout na Úvodní obrazovku. Nabídka aplikací je pravidelně aktualizována a obsahuje i speciální nabídky pro oblasti a země. Nezapomeňte pravidelně kontrolovat nabídku nových aplikací a funkcí v obchodě s aplikacemi HP.

 **DŮLEŽITÉ:** Než budete moci využít obchod s aplikacemi HP, musíte se připojit k Internetu.

Zobrazení a stažení aplikace:

1. Na Úvodní obrazovce vyberte aplikaci **Obchod**.
2. Všechny dostupné aplikace zobrazíte vybráním možnosti **Tipy HP**.

 **POZNÁMKA:** Oddíl **Tipy HP** je k dispozici ve pouze ve vybraných zemích.

3. Vyberte aplikaci, kterou chcete stáhnout, a poté postupujte podle pokynů na obrazovce. Po dokončení stahování se aplikace zobrazí na Úvodní obrazovce.

## Nejlepší postupy

Abyste ze své investice vytěžili co nejvíce, doporučujeme po nastavení a registraci počítače provést následující kroky:

- Vytvořením disků pro obnovení zálohujte váš pevný disk. Viz [Zálohování, obnovení a zotavení na stránce 49](#).
- Pokud jste tak ještě neučinili, připojte se k pevné nebo bezdrátové síti. Podrobnosti naleznete v části [Připojení k síti na stránce 15](#).
- Seznamte se s dostupným hardwarem a softwarem. Další informace naleznete v tématech [Seznámení s prvky počítače na stránce 4](#) a [Využívání multimediálních funkcí na stránce 19](#).
- Aktualizujte antivirový software (pokud žádným nedisponujete, zakupte jej). Viz [Používání antivirového softwaru na stránce 41](#).

## Další zdroje společnosti HP

Podrobnější informace o produktu, užitečné návody a spoustu dalších věcí naleznete pomocí této tabulky.

Zdroj	Obsah
<i>Pokyny k instalaci</i>	<ul style="list-style-type: none"><li>• Přehled instalačních pokynů a funkcí počítače</li></ul>
Nápověda a podpora Přístup k Nápovědě a podpoře: <ul style="list-style-type: none"><li>▲ Na Úvodní obrazovce napište text <i>nápověda</i> a poté vyberte v okně Hledání položku <b>Nápověda a podpora</b>. Kontakty podpory pro USA naleznete na adrese <a href="http://www.hp.com/go/contactHP">http://www.hp.com/go/contactHP</a>. Kontakty celosvětové podpory naleznete na adrese <a href="http://welcome.hp.com/country/us/en/wwcontact_us.html">http://welcome.hp.com/country/us/en/wwcontact_us.html</a>.</li></ul>	<ul style="list-style-type: none"><li>• Řada užitečných návodů a tipy k řešení potíží</li></ul>
Celosvětová podpora Podporu ve svém jazyce naleznete na stránce <a href="http://welcome.hp.com/country/us/en/wwcontact_us.html">http://welcome.hp.com/country/us/en/wwcontact_us.html</a> .	<ul style="list-style-type: none"><li>• Chat online s technikem společnosti HP</li><li>• Telefonní čísla podpory společnosti HP</li><li>• Informace o servisních střediscích společnosti HP</li></ul>
<i>Příručka bezpečné a pohodlné obsluhy</i> Přístup k příručce: <ol style="list-style-type: none"><li>1. Na Úvodní obrazovce napište text <i>podpora</i> a poté vyberte aplikaci <b>HP Support Assistant</b>. – nebo – Na pracovní ploše systému Windows klikněte na ikonu otazníku v oznamovací oblasti, na pravém konci hlavního panelu.</li><li>2. Vyberte položku <b>Tento počítač</b> a poté položku <b>Uživatelské příručky</b>. – nebo – Přejděte na stránky <a href="http://www.hp.com/ergo">http://www.hp.com/ergo</a>.</li></ol>	<ul style="list-style-type: none"><li>• Správná instalace pracovní stanice</li><li>• Pokyny pro správné držení těla a pracovní návyky sloužící ke zvýšení pohodlí a snížení rizika zdravotních potíží</li><li>• Bezpečnostní informace pro práci s elektrickými a mechanickými součástmi</li></ul>
<i>Poznámky o předpisech, bezpečnosti a životním prostředí</i> Přístup k tomuto dokumentu: <ol style="list-style-type: none"><li>1. Na Úvodní obrazovce napište text <i>podpora</i> a poté vyberte aplikaci <b>HP Support Assistant</b>. – nebo – Na pracovní ploše systému Windows klikněte na ikonu otazníku v oznamovací oblasti, na pravém konci hlavního panelu.</li><li>2. Vyberte položku <b>Tento počítač</b> a poté položku <b>Uživatelské příručky</b>.</li></ol>	<ul style="list-style-type: none"><li>• Důležité informace o předpisech, včetně správného postupu při likvidaci baterie</li></ul>
<i>Omezená záruka*</i> Přístup k tomuto dokumentu:	<ul style="list-style-type: none"><li>• Konkrétní informace o záruce vztahující se k tomuto počítači</li></ul>

Zdroj	Obsah
1.	Na Úvodní obrazovce napište <code>text podpora</code> a poté vyberte aplikaci <b>HP Support Assistant</b> .  – nebo –  Na pracovní ploše systému Windows klikněte na ikonu otazníku v oznamovací oblasti, na pravém konci hlavního panelu.
2.	Vyberte položku <b>Tento počítač</b> a poté položku <b>Záruka a služby</b> .  – nebo –  Přejděte na stránky <a href="http://www.hp.com/go/orderdocuments">http://www.hp.com/go/orderdocuments</a> .
<hr/>	
<p>*Omezenou záruku, která je určena výslovně pro váš produkt HP, můžete najít v uživatelských příručkách ve svém počítači a/nebo na CD/DVD, které je součástí balení. V některých zemích nebo oblastech může být součástí balení vytištěná Omezená záruka HP. V zemích a oblastech, kde není záruka dodávána v tištěné formě, můžete o tištěnou verzi požádat na internetové stránce <a href="http://www.hp.com/go/orderdocuments">http://www.hp.com/go/orderdocuments</a> nebo můžete napsat na adresu:</p>	
<ul style="list-style-type: none"><li>● <b>Severní Amerika:</b> Hewlett-Packard, MS POD, 11311 Chinden Blvd, Boise, ID 83714, USA</li><li>● <b>Evropa, Střední východ a Afrika:</b> Hewlett-Packard, POD, Via G. Di Vittorio, 9, 20063, Cernusco s/Naviglio (MI), Italy</li><li>● <b>Asie a Tichomoří:</b> Hewlett-Packard, POD, P.O. Box 200, Alexandra Post Office, Singapore 911507</li></ul>	
<p>Na žádosti o tištěnou kopii záruky uveďte číslo svého produktu, záruční dobu (najdete ji na štítku se sériovým číslem), jméno a poštovní adresu.</p>	
<p><b>DŮLEŽITÉ:</b> NEVRACEJTE váš HP produkt na výše uvedenou adresu. Možnosti podpory v USA zjistíte na adrese <a href="http://www.hp.com/go/contactHP">http://www.hp.com/go/contactHP</a>. Možnosti podpory na celém světě zjistíte na adrese <a href="http://welcome.hp.com/country/us/en/wwcontact_us.html">http://welcome.hp.com/country/us/en/wwcontact_us.html</a>.</p>	

---

## 2 Seznámení s prvky počítače

### Zjištění hardwaru

Zobrazení seznamu hardwaru nainstalovaného v počítači:

1. Na Úvodní obrazovce napište text `ovládací panel` a poté vyberte položku **Ovládací panely**.

– nebo –

Na pracovní ploše Windows klikněte pravým tlačítkem myši na tlačítko **Start** a poté vyberte položku **Ovládací panely**.

2. Vyberte položku **Systém a zabezpečení**, vyberte položku **Systém** a potom v levém sloupci klikněte na **Správce zařízení**.

Zobrazí se seznam všech zařízení nainstalovaných v počítači.

Chcete-li získat informace o hardwarových součástech systému a číslo verze systému BIOS, stiskněte klávesy `fn+esc` (pouze vybrané modely).

### Zjištění softwaru

Pokud chcete zjistit, jaký software je instalovaný v počítači, proveďte následující:





- ▲ Na Úvodní obrazovce klikněte na šipku v levém dolním rohu obrazovky.

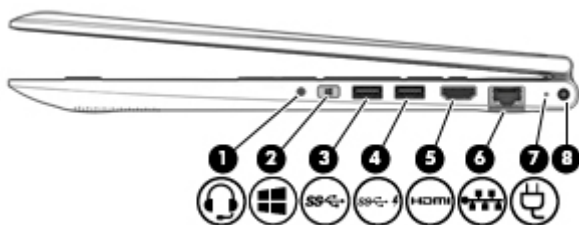

– nebo –

Na pracovní ploše Windows klikněte pravým tlačítkem myši na tlačítko **Start** a poté vyberte **Programy a funkce**.

## Pravá strana



Součást	Popis
(1)  Konektor zvukového výstupu (pro sluchátka) / zvukového vstupu (pro mikrofon)	<p>Slouží k připojení volitelných aktivních stereofonních reproduktorů, sluchátek, špuntů (sluchátek), náhlavní soupravy nebo audiokabelu televize. Lze jím připojit i volitelný mikrofon náhlavní soupravy. Tento konektor nepodporuje volitelná zařízení sestávající jen z mikrofonu.</p> <p><b>VAROVÁNÍ!</b> Aby nedošlo k poškození sluchu, před nasazením sluchátek, špuntů (sluchátek) nebo náhlavní soupravy snižte hlasitost. Další informace o bezpečnosti naleznete v <i>Poznámkách o předpisech, bezpečnosti a životním prostředí</i>.</p> <p>Přístup k tomuto dokumentu:</p> <ul style="list-style-type: none"> <li>▲ Na Úvodní obrazovce napište text <i>podpora</i> a poté vyberte aplikaci <b>HP Support Assistant</b>.</li> <li>– nebo –</li> <li>Na pracovní ploše systému Windows klikněte na ikonu otazníku v oznamovací oblasti, na pravém konci hlavního panelu.</li> </ul> <p><b>POZNÁMKA:</b> Pokud je ke konektoru připojeno externí zařízení, reproduktory počítače jsou vypnuty.</p> <p><b>POZNÁMKA:</b> Ujistěte se, že kabel zařízení má čtyřvodičový konektor, který podporuje zvukový výstup (pro sluchátka) i zvukový vstup (pro mikrofon).</p>
(2)  Tlačítko s logem Windows	<p>Návrat na Úvodní obrazovku z otevřené aplikace nebo plochy systému Windows.</p> <p><b>POZNÁMKA:</b> Dalším stiskem tlačítka s logem Windows se vrátíte zpět na předchozí obrazovku.</p>
(3)  Port USB 3.0	<p>Slouží k připojení volitelných zařízení USB, jako je klávesnice, myš, externí jednotka, tiskárna, skener nebo rozbočovač USB.</p>
(4)  Nabíjecí (napájený) port USB 3.0	<p>Připojuje volitelné zařízení USB, jako je klávesnice, myš, externí jednotka, tiskárna, skener nebo rozbočovač USB. Standardní porty USB nenapájí všechna zařízení USB nebo je napájí slabým proudem. Některá zařízení USB vyžadují napájení a je třeba pro ně použít napájený port USB.</p> <p><b>POZNÁMKA:</b> Nabíjecí porty USB mohou také nabíjet některé modely mobilních telefonů a přehrávačů MP3, a to i v případě, že je počítač vypnut.</p>
(5)  Port HDMI	<p>Slouží k připojení volitelného zobrazovacího nebo zvukového zařízení, jako je televizor s vysokým rozlišením,</p>



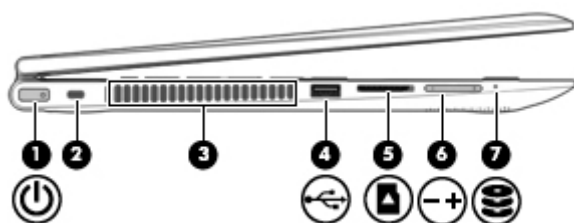

		jiného kompatibilního digitálního či zvukového zařízení nebo jiného zařízení s vysokorychlostním rozhraním HDMI.
(6)	 Konektor RJ-45 (síťový) / kontrolky	Slouží k připojení síťového kabelu. <ul style="list-style-type: none"> <li>• Bílá: Síť je připojena.</li> <li>• Oranžová: Připojení k síti je aktivní.</li> </ul>
(7)	 Kontrolka adaptéru střídavého proudu / baterie	<ul style="list-style-type: none"> <li>• Bílá: K počítači je připojen adaptér střídavého proudu a baterie je plně nabitá.</li> <li>• Blikající bílá: Adaptér střídavého proudu je odpojen a baterie dosáhla stavu nízkého nabití.</li> <li>• Oranžová: K počítači je připojen adaptér střídavého proudu. Baterie se nabíjí.</li> <li>• Nesvíí: Baterie se nenabíjí.</li> </ul>
(8)	Konektor napájení	Slouží k připojení adaptéru střídavého proudu.

## Levá strana



Součást	Popis
(1)  Tlačítko napájení	<ul style="list-style-type: none"> <li>• Pokud je počítač vypnutý, stisknutím tlačítka počítač zapnete.</li> <li>• Pokud je počítač zapnutý, zahájíte krátkým stiskem tlačítka přechod do režimu spánku.</li> <li>• Pokud je počítač v režimu spánku, krátkým stisknutím tlačítka tento režim ukončíte.</li> <li>• Pokud je počítač v režimu hibernace, krátkým stisknutím tlačítka tento režim ukončíte.</li> </ul> <p><b>UPOZORNĚNÍ:</b> Pokud stisknete a přidržíte tlačítko napájení, přijdete o neuložená data.</p> <p>Pokud počítač přestane reagovat a funkce vypnutí systému Windows nefunguje, vypněte počítač přidržením tlačítka napájení po dobu alespoň 5 sekund.</p> <p>Další informace o nastavení napájení lze zobrazit v nabídce Možnosti napájení.</p> <ul style="list-style-type: none"> <li>▲ Na Úvodní obrazovce napište slovo <i>napájení</i>, vyberte položku <b>Nastavení napájení a spánku</b> a poté ze seznamu aplikací vyberte položku <b>Napájení a spánek</b>.</li> <li>– nebo –</li> <li>Na pracovní ploše Windows klikněte pravým tlačítkem na tlačítko <b>Start</b> a vyberte možnost <b>Možnosti napájení</b>.</li> </ul>



Součást	Popis
(2)  Zásuvka pro bezpečnostní kabel	<p>Slouží k připojení volitelného bezpečnostního kabelu k počítači.</p> <p><b>POZNÁMKA:</b> Tento bezpečnostní kabel slouží jako odrazující prvek; neoprávněnému použití nebo krádeži počítače však zcela zabránit nedokáže.</p>
(3) Větrací otvor	<p>Umožňuje proudění vzduchu k ochlazení vestavěných součástí.</p> <p><b>POZNÁMKA:</b> Z důvodu chlazení vestavěných součástí a zabránění jejich přehřátí se ventilátor počítače spouští automaticky. Zapínání a vypínání vestavěného ventilátoru během běžného používání počítače je tedy normální.</p>
(4)  Port USB 2.0	<p>Připojuje volitelné zařízení USB, jako je klávesnice, myš, externí jednotka, tiskárna, skener nebo rozbočovač USB.</p>
(5)  Čtečka paměťových karet	<p>Slouží ke čtení volitelných paměťových karet, na kterých lze ukládat, spravovat a sdílet informace a přistupovat k nim.</p> <p>Vložení karty:</p> <ul style="list-style-type: none"> <li>▲ Přidržte kartu stranou se štítkem směrem nahoru a konektory směřujícími do zásuvky, vložte kartu do zásuvky a zatlačte, až karta v zásuvce zcela zapadne.</li> </ul> <p>Odebrání karty:</p> <ul style="list-style-type: none"> <li>▲ Zatlačte na kartu. Karta vyskočí ven.</li> </ul>
(6)  Tlačítko hlasitosti	<p>Ovládá hlasitost reproduktoru.</p> <ul style="list-style-type: none"> <li>• Chcete-li snížit hlasitost reproduktoru, stiskněte stranu tlačítka se značkou -.</li> <li>• Chcete-li zvýšit hlasitost reproduktoru, stiskněte stranu tlačítka se značkou +.</li> </ul>
(7)  Kontrolka pevného disku	<ul style="list-style-type: none"> <li>• Blikající bílá: Pevný disk se používá.</li> <li>• Oranžová: Systém HP 3D DriveGuard dočasně zaparkoval pevný disk.</li> </ul> <p><b>POZNÁMKA:</b> Více informací o systému ochrany pevného disku HP 3D DriveGuard naleznete v části <a href="#">Používání nástroje HP 3D DriveGuard (pouze vybrané modely) na stránce 35</a>.</p>

# Displej



Součást	Popis
(1) Vestavěné mikrofony	Zaznamenávají zvuk.
(2) Kontrolka webové kamery	Svítil: Webová kamera je používána.
(3) Webová kamera	Umožňuje záznam videa a pořizování fotografií. Některé modely umožňují využití funkcí videokonference a online konverzace využívajících přenos videa.  Chcete-li použít webovou kameru, postupujte takto:  ▲ Na Úvodní obrazovce napište text <i>kamera</i> a poté ze seznamu aplikací vyberte položku <b>Kamera</b> .
(4) Antény sítě WLAN*	Odesílají a přijímají signál bezdrátových zařízení na místních bezdrátových sítích (WLAN).
(5) Vypínač vestavěného displeje	Zavřete-li displej a počítač je zapnutý, dojde k vypnutí displeje a aktivaci režimu spánku.  <b>POZNÁMKA:</b> Tento vypínač vestavěného displeje není zvenku počítače viditelný.

\*Antény jsou umístěné uvnitř počítače a nejsou viditelné. Abyste dosáhli optimálního přenosu signálu, oblasti bezprostředně okolo antén nezakrývejte. Informace o předpisech pro bezdrátovou komunikaci platných pro danou zemi nebo oblast naleznete v *Poznámkách o předpisech, bezpečnosti a životním prostředí*.

Přístup k tomuto dokumentu:

Na Úvodní obrazovce napište text *podpora* a poté vyberte aplikaci **HP Support Assistant**.

– nebo –

Na pracovní ploše systému Windows klikněte na ikonu otazníku v oznamovací oblasti, na pravém konci hlavního panelu.

Váš počítač může fungovat jako klasický notebook. Navíc může být displej otočen tak, aby fungoval jako centrum zábavy nebo tablet.

## Změna notebooku na centrum zábavy

Pokud chcete notebook změnit na centrum zábavy, zvedněte displej a otočte jej dozadu do stabilní polohy (asi 315 stupňů).

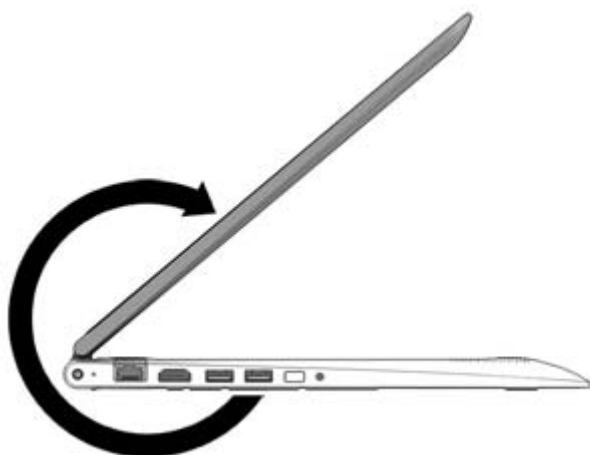

## Změna z režimu notebooku do režimu tabletu

Pokud chcete změnit notebook na tablet, zvedněte displej a poté jej otočte zpět, dokud se zadní strana displeje nepoloží na spodní stranu počítače (360 stupňů).

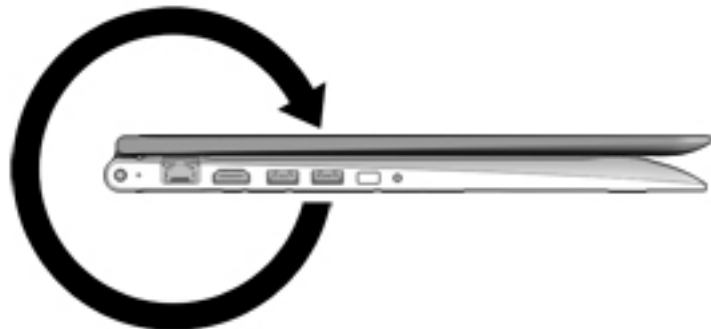

# Horní strana

## Zařízení TouchPad

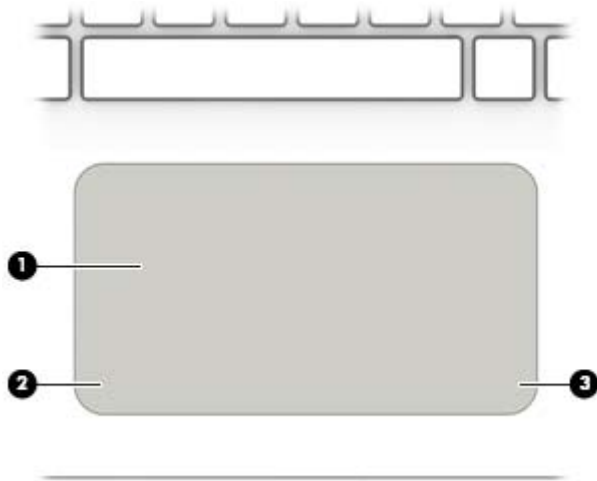

Součást		Popis
(1)	Oblast zařízení TouchPad	Slouží ke snímání gest pomocí prstů, kterými můžete přesunout ukazatel nebo aktivovat položky na obrazovce.
(2)	Levé tlačítko zařízení TouchPad	Používá se stejně jako levé tlačítko externí myši.
(3)	Pravé tlačítko zařízení TouchPad	Používá se stejně jako pravé tlačítko externí myši.

## Kontrolky

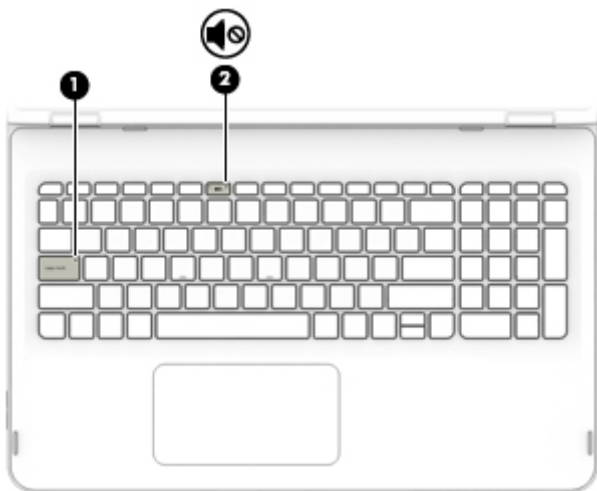

Součást		Popis
(1)	Kontrolka funkce caps lock	Svítil: Režim psaní velkých písmen je zapnutý.
(2)	 Kontrolka ztlumení zvuku	<ul style="list-style-type: none"><li>Oranžová: Zvuk počítače je vypnutý.</li><li>Nesvítil: Zvuk počítače je zapnutý.</li></ul>

## Klávesy

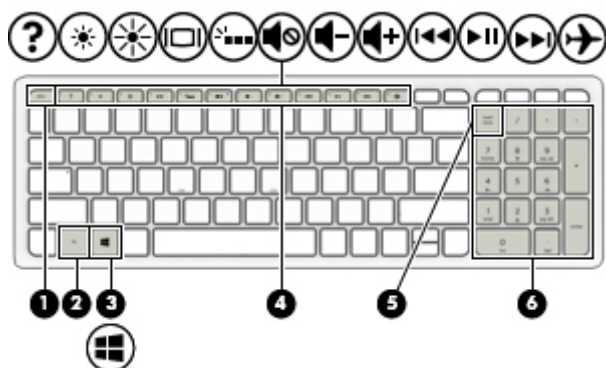

Součást	Popis
(1) Klávesa <b>esc</b>	Při stisknutí v kombinaci s klávesou <b>fn</b> zobrazí informace o systému.
(2) Klávesa <b>fn</b>	Stiskem v kombinaci s klávesou <b>esc</b> nebo, na vybraných modelech, s <b>mezerníkem</b> můžete provádět často používané systémové funkce.
(3)  Klávesa s logem Windows	Návrat na Úvodní obrazovku z otevřené aplikace nebo plochy systému Windows. <b>POZNÁMKA:</b> Dalším stiskem klávesy Windows se vrátíte zpět na předchozí obrazovku.
(4) Akční klávesy	Aktivují často používané systémové funkce. <b>POZNÁMKA:</b> U vybraných modelů akční klávesa <b>f5</b> vypíná a zapíná podsvícení klávesnice.
(5) Klávesa <b>num lock</b>	Přepíná mezi navigačními a numerickými funkcemi kláves integrované numerické klávesnice.
(6) Integrovaná numerická klávesnice	Pokud je funkce <b>num lock</b> zapnuta, je možné ji používat stejně jako externí numerickou klávesnici.

## Použití akčních kláves

V závislosti na modelu, může být váš počítač vybaven funkcemi funkčních kláves tak, jak je uvedeno v této tabulce.













Stiskem akční klávesy provedete přiřazenou funkci. Ikony na akčních klávesách ukazují funkci přiřazenou klávese.

Funkci akční klávesy spustíte stisknutím a přidržením klávesy.

**UPOZORNĚNÍ:** Při provádění změn v nástroji Setup Utility (BIOS) dbejte maximální opatrnosti. Chyby mohou způsobit nesprávný chod počítače.

**POZNÁMKA:** Funkce akčních kláves je v nastavení od výrobce povolena. Tuto funkci můžete zakázat pomocí nástroje Setup Utility (BIOS). Další informace naleznete v nabídce Nápověda a podpora.

Po zakázání funkce akční klávesy je k provedení funkce přiřazené dané akční klávese nutné stisknout kombinaci klávesy **fn** a dané akční klávesy.

Ikona	Popis
	<p>Otevření Nápovědy a podpory, která obsahuje výukové programy, informace o operačním systému Windows a počítači, odpovědi na dotazy a informace o aktualizacích počítače.</p> <p>Nápověda a podpora také poskytuje automatické řešení potíží a odkazy na technickou podporu.</p>
	<p>Přidržením této klávesy postupně snížíte jas obrazovky.</p>
	<p>Přidržením této klávesy postupně zvýšíte jas obrazovky.</p>
	<p>Přepne zobrazení mezi zobrazovacími zařízeními připojenými k systému. Pokud je například k počítači připojen monitor, stisknutím této klávesy se postupně aktivuje displej počítače, monitor a displej počítače současně s monitorem.</p>
	<p>Vypíná a zapíná podsvícení klávesnice.</p> <p><b>POZNÁMKA:</b> Vypnutím této funkce prodloužíte výdrž baterie.</p>
	<p>Ztlumí nebo obnoví zvuk reproduktoru.</p>
	<p>Pokud držíte tuto klávesu stisknutou, postupně se bude snižovat hlasitost reproduktoru.</p>
	<p>Pokud držíte tuto klávesu stisknutou, postupně se bude zvyšovat hlasitost reproduktoru.</p>
	<p>Přehraje předchozí stopu na zvukovém disku CD nebo předchozí kapitolu disku DVD nebo Blu-ray.</p>
	<p>Spuštění přehrávání, pozastavení a opětovné spuštění přehrávání zvukového disku CD, DVD nebo BD.</p>
	<p>Přehraje následující stopu na zvukovém disku CD nebo následující kapitolu disku DVD či Blu-ray.</p>
	<p>Zapne nebo vypne režim Letadlo a funkci bezdrátového připojení.</p> <p><b>POZNÁMKA:</b> Klávesa režimu Letadlo je také označována jako tlačítko bezdrátového připojení.</p> <p><b>POZNÁMKA:</b> Aby bylo možné používat bezdrátové připojení, musí být nastavena bezdrátová síť.</p>

## Spodní strana

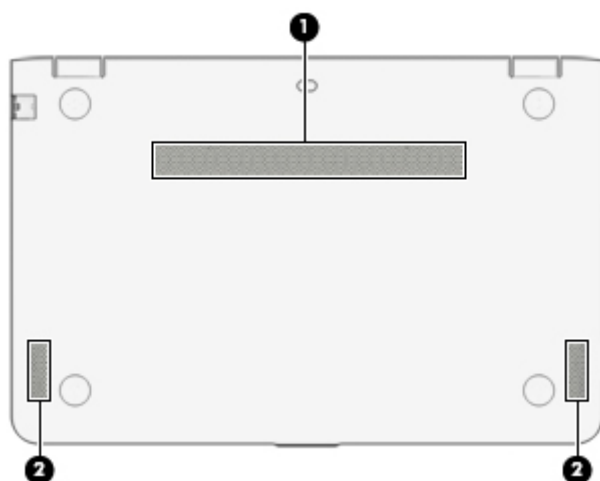

Součást	Popis
(1) Větrací otvor	Umožňuje proudění vzduchu k ochlazení vestavěných součástí. <b>POZNÁMKA:</b> Z důvodu chlazení vestavěných součástí a zabránění jejich přehřátí se ventilátor počítače spouští automaticky. Zapínání a vypínání vestavěného ventilátoru během běžného používání počítače je tedy normální.
(2) Reproduktoři	Reprodukuje zvuk.

## Štítky

Štítky na počítači poskytují informace, které jsou vhodné pro řešení potíží se systémem nebo k zajištění kompatibility počítače na cestách do zahraničí.

**DŮLEŽITÉ:** Zkontrolujte, zda na následujících místech pro štítky najdete štítky popsané v této části: na spodní straně počítače, uvnitř bateriové pozice, pod odnímatelným servisním krytem nebo na zadní straně displeje.

- Servisní štítek – obsahuje důležité informace identifikující váš počítač. Pokud budete kontaktovat podporu, pravděpodobně budete požádáni, abyste uvedli sériové číslo a možná i číslo produktu a číslo modelu. Před tím, než budete kontaktovat podporu, vyhledejte tato čísla.

Servisní štítky budou vypadat jako jeden z níže uvedených příkladů. Postupujte podle ilustrace, která nejpřesněji odpovídá servisnímu štítku na vašem počítači.

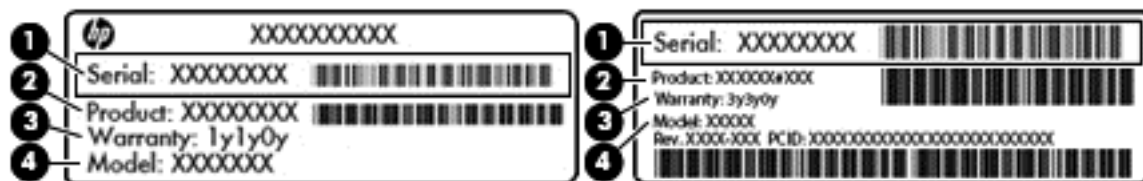

---

**Součást**

---

- (1) Sériové číslo
  - (2) Číslo produktu
  - (3) Záruční lhůta
  - (4) Číslo modelu (pouze vybrané modely)
- 

- Štítek s certifikátem pravosti Microsoft® (pouze vybrané modely před operačním systémem Windows 8) – obsahuje Kód produktu systému Windows. Tento kód budete pravděpodobně potřebovat při aktualizaci nebo odstraňování potíží s operačním systémem. Platformy HP s předinstalovaným systémem Windows 8 nebo Windows 8.x nejsou opatřeny fyzickým štítkem. Místo toho jsou vybaveny elektronicky instalovaným digitálním kódem produktu.



**POZNÁMKA:** Digitální kód produktu je postupy obnovení schválenými společnostmi HP automaticky rozpoznán a aktivován operačními systémy Microsoft na přeinstalovaném operačním systému Windows 8 nebo Windows 8.x.

---

- Štítek nebo štítky se směrnicemi – obsahují informace o směrnících souvisejících s počítačem.
- Štítek nebo štítky certifikace bezdrátové komunikace – obsahují informace o volitelných bezdrátových zařízeních a označení působnosti vyžadované v některých zemích nebo oblastech, v nichž byla zařízení schválena pro použití.



## 3 Připojení k síti

Počítač si můžete vzít s sebou kamkoliv na cesty. I doma si však můžete díky připojení ke kabelové nebo bezdrátové síti prohlížet informace uložené na milionech internetových serverů rozmístěných po celém světě. V této části jsou uvedeny užitečné informace ohledně připojení k Internetu.

### Připojení k bezdrátové síti

Váš počítač může být vybaven některým z následujících bezdrátových zařízení:

- Zařízení WLAN – připojuje počítač k bezdrátové lokální síti (běžně se označuje jako síť Wi-Fi, bezdrátová síť LAN nebo WLAN) v kancelářích, v domácnosti a na veřejných místech, jako jsou letiště, restaurace, kavárny, hotely a univerzity. V síti WLAN komunikuje mobilní bezdrátové zařízení počítače s bezdrátovým směrovačem nebo přístupovým bodem bezdrátového připojení.
- Zařízení Bluetooth – vytváří osobní síť PAN, jejíž pomocí se připojuje k ostatním zařízením podporujícím rozhraní Bluetooth, jako jsou počítače, telefony, tiskárny, náhlavní soupravy, reproduktory a fotoaparáty. V síti PAN každé zařízení komunikuje přímo s ostatními zařízeními. Zařízení nesmí být příliš daleko od sebe, obvykle ne více jak 10 metrů.

Další informace o bezdrátové technologii, odkazy na užitečné internetové stránky a práci v síti naleznete v části **Nápověda a podpora**.

- ▲ Na Úvodní obrazovce napište text **nápověda** a poté vyberte položku **Nápověda a podpora**.

### Použití ovládání bezdrátového připojení

Bezdrátová zařízení v počítači lze ovládat pomocí jedné nebo více z následujících funkcí:

- tlačítko bezdrátového připojení (také nazývané tlačítko režimu Letadlo) (v této kapitole jsou tyto prvky označovány jednotně jako tlačítko bezdrátového připojení)
- ovládací prvky operačního systému

### Tlačítko bezdrátového připojení

Počítač má tlačítko bezdrátového připojení, jedno nebo více bezdrátových zařízení a na vybraných modelech jednu nebo dvě kontrolky bezdrátového připojení. Všechna bezdrátová zařízení na vašem počítači jsou při dodání výrobcem povolena. Pokud je počítač vybaven kontrolkou bezdrátového připojení, pokud je váš počítač zapnutý, kontrolka bezdrátového připojení svítí (bílá).

Kontrolka bezdrátové komunikace slouží k indikaci aktivace všech zařízení a neodráží stav jednotlivých zařízení. Pokud je kontrolka bezdrátového připojení bílá, je alespoň jedno bezdrátové zařízení zapnuto. Pokud kontrolka bezdrátového připojení nesvítí, jsou všechna bezdrátová zařízení vypnuta.

 **POZNÁMKA:** U některých modelů je kontrolka bezdrátového připojení oranžová v případě, že jsou všechna bezdrátová zařízení vypnuta.

Jelikož jsou všechna bezdrátová zařízení v počítači ve výchozím nastavení aktivní, můžete použít tlačítko bezdrátového připojení k současnému zapnutí nebo vypnutí všech bezdrátových zařízení.

## Ovládací prvky operačního systému

System Windows nabízí Centrum síťových připojení a sdílení, které umožňuje nastavit připojení nebo síť, připojit se k síti, diagnostikovat a opravovat potíže se sítí.

Používání ovládacích prvků operačního systému:

1. Na Úvodní obrazovce napište text `ovládací panel` a poté vyberte položku **Ovládací panely**.

– nebo –

Na pracovní ploše Windows klikněte pravým tlačítkem myši na tlačítko **Start** a poté vyberte položku **Ovládací panely**.

2. Vybere položku **Síť a Internet** a poté **Centrum síťových připojení a sdílení**.

Další informace naleznete v aplikaci **Nápověda a podpora**.

- ▲ Na Úvodní obrazovce napište text `nápověda` a poté vyberte položku **Nápověda a podpora**.

## Připojení k síti WLAN

 **POZNÁMKA:** Chcete-li se doma připojit k Internetu, je třeba mít založen účet u poskytovatele služeb sítě Internet (ISP). Pokud si chcete zakoupit služby Internetu a modem, kontaktujte místního poskytovatele služeb připojení k síti Internet. Ten vám pomůže s nastavením modemu, instalací síťového kabelu pro připojení bezdrátového směrovače k modemu i s ověřením funkčnosti služby připojení k Internetu.

Pro připojení k některé síti WLAN postupujte následujícím způsobem:

1. Ujistěte se, že zařízení sítě WLAN je zapnuto. U vybraných modelů, pokud je zařízení zapnuto, kontrolka bezdrátového připojení svítí bíle. Pokud kontrolka bezdrátového připojení nesvítí, stiskněte tlačítko bezdrátového připojení.

 **POZNÁMKA:** U některých modelů svítí kontrolka bezdrátového připojení oranžově v případě, že jsou vypnuta všechna bezdrátová zařízení.

2. Přesunutím ukazatele do pravého horního nebo pravého dolního rohu Úvodní obrazovky nebo na ploše Windows zobrazte ovládací tlačítka.
3. Vyberte položku **Nastavení** a klikněte na ikonu stavu sítě.
4. Vyberte ze seznamu požadovanou síť WLAN.
5. Klikněte na tlačítko **Připojit**.

Pokud je síť WLAN zabezpečená, budete vyzváni k zadání bezpečnostního kódu. Zadejte kód a poté se připojte kliknutím na tlačítko **Další**.

 **POZNÁMKA:** Nejsou-li v seznamu uvedeny žádné sítě WLAN, může to být tím, že jste mimo dosah bezdrátového směrovače či přístupového bodu.

 **POZNÁMKA:** Pokud nevidíte síť WLAN, ke které se chcete připojit, klikněte pravým tlačítkem na ploše systému Windows na ikonu stavu sítě a poté vyberte položku **Otevřít Centrum síťových připojení a sdílení**. Klikněte na položku **Nastavit nové připojení nebo síť**. Zobrazí se seznam možností, pomocí nichž lze ručně vyhledat síť a připojit se k ní nebo vytvořit nové síťové připojení.

6. Při připojování postupujte podle pokynů na obrazovce.

Po vytvoření připojení můžete ověřit název a stav připojení umístěním kurzoru myši na ikonu stavu sítě v oznamovací oblasti v pravé části hlavního panelu.

---

 **POZNÁMKA:** Funkční dosah (vzdálenost, kterou může bezdrátový signál urazit) závisí na implementaci sítě WLAN, výrobci směrovače a rušení od ostatních elektronických zařízení nebo bariér, jako jsou zdi a podlahy.

---

## Použití bezdrátových zařízení Bluetooth (pouze vybrané modely)

Zařízení Bluetooth poskytuje bezdrátové spojení na krátké vzdálenosti, které nahrazuje spojení kabelem, jenž se tradičně používá ke spojení elektronických zařízení, jako jsou:

- počítače (stolní počítač, notebook)
- telefony (mobilní, bezdrátové, chytré telefony)
- zobrazovací zařízení (tiskárna, fotoaparát)
- zvuková zařízení (sluchátka s mikrofonem, reproduktory)
- myš
- externí klávesnice

Zařízení Bluetooth podporují vytvoření spojení peer-to-peer a umožňují uživateli vytvořit osobní síť PAN mezi zařízeními Bluetooth. Informace o konfiguraci a používání zařízení Bluetooth naleznete v softwarové nápovědě k zařízení Bluetooth.

## Připojení ke kabelové síti – místní síť LAN

Chcete-li připojit počítač přímo k domácímu nebo firemnímu směrovači (a nevyužít tak bezdrátového připojení), použijte konektor sítě LAN.

Připojení k místní síti (LAN) vyžaduje síťový kabel s 8kolíkovým konektorem RJ-45 (síťovým) a síťový konektor na počítači.

Postup připojení síťového kabelu:

1. Zapojte síťový kabel do síťové zásuvky **(1)** počítače.
2. Zapojte opačný konec síťového kabelu do zásuvky rozvodu sítě LAN **(2)** nebo směrovači.

---

 **POZNÁMKA:** Pokud je síťový kabel vybaven obvodem pro potlačení rušení **(3)**, který chrání proti rušení televizním a rádiovým signálem, připojte konec kabelu s tímto obvodem k počítači.

---

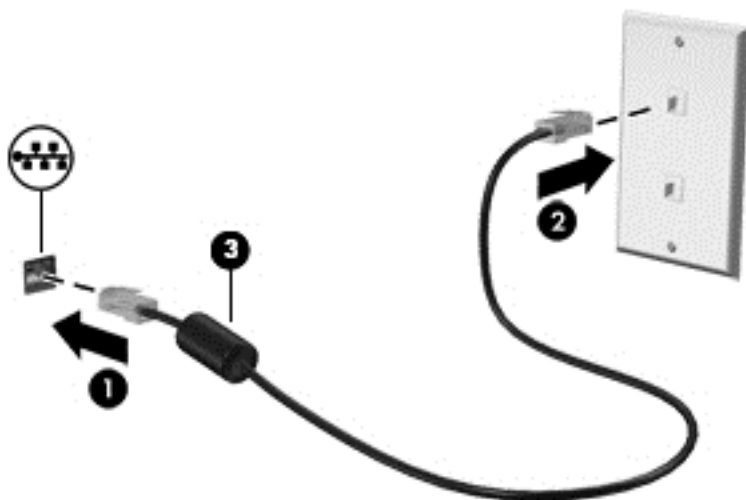

## Sdílení dat a jednotek a přístup k softwaru

Když je počítač připojen k síti, můžete kromě dat uložených v počítači využívat i data jiných uživatelů. Počítače připojené k síti mohou sdílet software a data mezi sebou navzájem.

Další informace o sdílení souborů, složek nebo jednotek viz informace poskytnuté v Nápovědě a podpoře.

- ▲ Na Úvodní obrazovce napište text *nápověda* a poté vyberte položku **Nápověda a podpora**.  
– nebo –

Na pracovní ploše systému Windows klikněte v oznamovací oblasti na pravém konci hlavního panelu na ikonu otazníku.



**POZNÁMKA:** Pokud je disk, jako například film nebo hra na DVD, chráněn proti kopírování, nelze jej sdílet.

---

## 4 Využívání multimediálních funkcí

Počítač HP můžete využívat jako zábavní centrum – můžete komunikovat pomocí webové kamery, přehrávat hudbu a stahovat a sledovat filmy. Už tak výkonný počítač můžete učinit ještě lepším, když k němu připojíte externí zařízení jako například reproduktory, sluchátka, monitor, projektor, televizor nebo (u vybraných modelů) také zařízení podporující přehrávání videa ve vysokém rozlišení.

### Použití webové kamery

Počítač je vybaven vestavěnou webovou kamerou, která slouží k záznamu videa a pořizování fotografií. Některé modely mohou umožňovat využití funkcí videokonference a online konverzace využívajících přenos videa.

- ▲ Chcete-li spustit webovou kameru z Úvodní obrazovky počítače, napište text `kamera` a poté vyberte ze seznamu aplikací položku **Kamera**.

### Použití zvukového zařízení

Počítač (nebo vybrané modely s použitím externí optické jednotky) umožňuje přehrávání hudebních disků CD, stahování a poslouchání hudby, přehrávání zvukových stop z Internetu (včetně rozhlasu), nahrávání zvuku a mixování zvuku a videa za účelem vytvoření multimediálního souboru. Kvalitu zvukové reprodukce můžete navýšit připojením externího zařízení, například sluchátek nebo reproduktorů.

### Připojení reproduktorů

Ke svému počítači nebo dokovací stanici můžete prostřednictvím portu USB nebo zvukového konektoru (pro sluchátka) připojit kabelové reproduktory.

Bezdrátové reproduktory k počítači připojte podle pokynů výrobce zařízení. Informace o připojení reproduktorů s vysokými rozlišovacími schopnostmi k počítači naleznete v části [Konfigurace zvuku HDMI na stránce 22](#). Před připojením reproduktorů snižte nastavení hlasitosti.

### Připojení sluchátek

- ⚠ **VAROVÁNÍ!** V rámci prevence poškození sluchu před nasazením sluchátek, špuntů (sluchátek) nebo náhlavní soupravy snižte hlasitost. Další informace o bezpečnosti naleznete v *Poznámkách o předpisech, bezpečnosti a životním prostředí*. Chcete-li tento zobrazit dokument, napište na Úvodní obrazovce text `podpora` a vyberte aplikaci **HP Support Assistant**.

Kabelová sluchátka lze na počítači zapojit do konektoru náhlavní soupravy nebo do kombinovaného konektoru zvukového výstupu (pro sluchátka) / zvukového vstupu (pro mikrofon).

Bezdrátová sluchátka k počítači připojte podle pokynů výrobce zařízení.

### Připojení mikrofonu

Chcete-li nahrát zvuk, připojte mikrofon k zásuvce pro mikrofon na počítači. Nejlepších výsledků při nahrávání dosáhnete, když budete mluvit přímo do mikrofonu a zaznamenávat zvuk v prostředí, kde není žádný šum na pozadí.

## Připojení náhlavní soupravy

**VAROVÁNÍ!** V rámci prevence poškození sluchu před nasazením sluchátek, špuntů (sluchátek) nebo náhlavní soupravy snižte hlasitost. Další informace o bezpečnosti naleznete v *Poznámkách o předpisech, bezpečnosti a životním prostředí*. Chcete-li tento zobrazit dokument, napište na Úvodní obrazovce text `podpora` a vyberte aplikaci **HP Support Assistant**.

Sluchátka kombinovaná s mikrofonem, se nazývají *náhlavní souprava*. Náhlavní soupravu připojenou pomocí kabelu lze na počítači zapojit do konektoru zvukového výstupu (pro sluchátka) / zvukového vstupu (pro mikrofon).

*Bezdrátovou* náhlavní soupravu k počítači připojte podle pokynů výrobce zařízení.

## Použití zvuku Bang & Olufsen

Bang & Olufsen je pokročilou funkcí pro ovládání zvuku, která hudbu dokáže obohatit o syté basy při zachování vysoké kvality zvuku. Zvukový systém Bang & Olufsen můžete používat v kombinaci s vestavěnými reproduktory, s externími reproduktory připojenými přes port USB nebo se sluchátky připojenými přes konektor pro sluchátka.

### Přístup k ovládacímu panelu zvuku

Ovládací panel zvukového systému Bang & Olufsen slouží k zobrazení a ručním úpravám nastavení zvuku a basů.

1. Na Úvodní obrazovce napište text `ovládací panel`, vyberte možnost **Ovládací panely, Hardware a zvuk** a poté **Ovládací panel Bang & Olufsen**.

– nebo –

Na pracovní ploše Windows klikněte pravým tlačítkem myši na tlačítko **Start** a poté vyberte položku **Ovládací panely**.

2. Vyberte položky **Hardware a zvuk** a poté **Ovládací panel Bang & Olufsen**.

### Testování funkcí pro ovládání zvuku

Pokud chcete zkontrolovat funkce zvuku na vašem počítači, postupujte následovně:

1. Vyberte položky **Start > Ovládací panely > Hardware a zvuk > Zvuk**.
2. Po otevření okna Zvuk klikněte na kartu **Zvuky**. V nabídce **Události programů** vyberte jakoukoliv zvukovou událost, jako je pípnutí nebo alarm, a klikněte na tlačítko **Test**.

Pokud chcete zkontrolovat funkce záznamu zvuku na vašem počítači, postupujte následovně:

1. Vyberte položky **Start > Všechny programy > Příslušenství > Záznam zvuku**.
2. Klikněte na tlačítko **Spustit záznam** a promluvte do mikrofonu.
3. Uložte soubor na plochu.
4. Spustěte multimediální program a přehrajte záznam.

Pro potvrzení nebo změnu nastavení zvuku na vašem počítači vyberte položky **Start > Ovládací panely > Hardware a zvuk > Zvuk**.

## Funkce videa

Váš počítač je výkonným video zařízením, které vám umožňuje sledovat streamované video z oblíbených stránek a stahovat video a filmy, abyste je mohli ve svém počítači sledovat v době, kdy nejste připojeni k síti.

Zážitek ze sledování videa si můžete ještě vylepšit připojením externího monitoru, projektoru nebo televizoru k jednomu z videoportů počítače.

 **DŮLEŽITÉ:** Ujistěte se, zda je externí zařízení připojeno ke správnému portu počítače s použitím správného kabelu. Postupujte podle pokynů výrobce zařízení.

Další informace o použití video funkcí naleznete v Návodě a podpoře.

### Připojení video zařízení pomocí kabelu HDMI

 **POZNÁMKA:** K připojení zařízení HDMI k počítači je potřebný kabel HDMI, který se prodává samostatně.

Chcete-li zobrazit obraz počítače na televizoru či monitoru s vysokým rozlišením, připojte toto zařízení podle níže uvedených pokynů.

1. Zapojte jeden konec kabelu HDMI do portu HDMI na počítači.

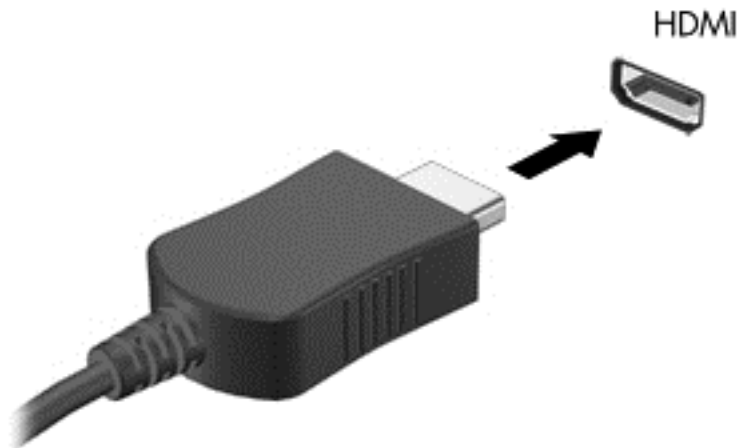

2. Druhý konec kabelu zapojte do televizoru či monitoru s vysokým rozlišením.
3. Stisknutím klávesy **f4** lze přepínat mezi 4 typy zobrazení obrazu počítače:
  - **Jenom obrazovka počítače:** zobrazení obrazu pouze na počítači.
  - **Režim Duplikace:** současné zobrazení obrazu jak na displeji počítače, tak na externím zařízení.
  - **Režim Rozšíření:** současné zobrazení jednoho obrazu rozloženého na displeji počítače a externím zařízení.
  - **Jenom druhá obrazovka:** zobrazení obrazu pouze na externím zařízení.

Každým stisknutím klávesy **f4** změníte režim zobrazení.

---

 **POZNÁMKA:** Optimální kvality dosáhnete, když upravíte rozlišení obrazovky externího zařízení, zejména pokud používáte režim „Rozšíření“, následujícím způsobem. Na Úvodní obrazovce napište text `ovládací panel` a poté vyberte položku **Ovládací panely**. Vyberte možnost **Vzhled a přizpůsobení**. V nabídce **Zobrazení** vyberte položku **Upravit rozlišení zobrazení**.

---

## Konfigurace zvuku HDMI

HDMI je jediné video rozhraní, které podporuje video i zvuk ve vysokém rozlišení. Po připojení televizoru k počítači pomocí kabelu HDMI je možné zapnout také přenos zvuku přes rozhraní HDMI. Postupujte takto:

1. Na ploše systému Windows klikněte pravým tlačítkem myši na ikonu **Reproduktory** v oznamovací oblasti na pravé straně hlavního panelu a vyberte položku **Zařízení pro přehrávání**.
2. Na kartě **Přehrávání** vyberte název digitálního výstupního zařízení.
3. Klikněte na položku **Nastavit výchozí** a poté klikněte na tlačítko **OK**.

Vrácení přehrávání zvuků do reproduktorů počítače:

1. Na ploše systému Windows klikněte pravým tlačítkem myši na ikonu **Reproduktory** v oznamovací oblasti na pravé straně hlavního panelu a poté klikněte na položku **Zařízení pro přehrávání**.
2. Na kartě **Přehrávání** klikněte na možnost **Reproduktory**.
3. Klikněte na položku **Nastavit výchozí** a poté klikněte na tlačítko **OK**.

## Nalezení a připojení bezdrátových displejů kompatibilních s Miracast (pouze vybrané modely)

Pokud chcete nalézt a připojit bezdrátové displeje kompatibilní s Miracast, aniž byste opustili otevřené aplikace, postupujte následovně:

Spuštění technologie Miracast:

- ▲ Ukázáním na pravý horní nebo pravý dolní roh Úvodní obrazovky zobrazte ovládací tlačítka, klikněte na položku **Zařízení**, klikněte na položku **Promítnout** a poté postupujte podle pokynů na obrazovce.  
– nebo –

Na vybraných modelech počítačů na Úvodní obrazovce klikněte na ikonu **HP Quick Access to Miracast** (HP rychlý přístup k Miracast) a poté postupujte podle pokynů na obrazovce.

---

 **POZNÁMKA:** Informace o tom, jaký typ obrazovky máte (podporující technologii Miracast nebo Intel WiDi), naleznete v dokumentaci dodané s televizorem nebo se sekundárním zobrazovacím zařízením.

---

## Nalezení a připojení k obrazovkám, certifikovaným technologií Intel WiDi (pouze vybrané modely)

Používejte Intel WiDi k bezdrátové projekci jednotlivých souborů, jako jsou fotografie, hudba nebo video, nebo zduplikujte obrazovku celého počítače na televizi nebo sekundární zobrazovací zařízení.

Intel WiDi, prémiové řešení Miracast, umožňuje snadné a bezproblémové spárování sekundárního displeje zařízení; poskytuje duplikaci na celou obrazovku; zlepšuje rychlost, kvalitu a přizpůsobení



velikosti. Intel WiDi Media Share (pouze u vybraných modelů) vám umožňuje snadný multitasking a poskytuje nástroje pro volbu a rychlé odesílání jednotlivých mediálních souborů do sekundárního zobrazovacího zařízení.

Připojení k obrazovkám, certifikovaným na Intel WiDi:

- ▲ Ukázáním na pravý horní nebo pravý dolní roh Úvodní obrazovky zobrazte ovládací tlačítka, klikněte na položku **Zařízení**, klikněte na položku **Promítnout** a poté postupujte podle pokynů na obrazovce.



Postup pro spuštění Intel WiDi z Úvodní obrazovky:

- ▲ Napište `Intel WiDi` a klikněte na položku **Intel WiDi**.

Postup pro spuštění sdílení médií Intel WiDi z Úvodní obrazovky:

- ▲ Napište text sdílení médií `Intel WiDi` a poté klikněte na položku **Sdílení médií Intel WiDi**.

## 5 Navigace po obrazovce

Pokud se chcete rychle vrátit na Úvodní obrazovku, stiskněte na klávesnici klávesu s logem Windows  nebo tlačítko s logem Windows  na počítači nebo tabletu.

Obrazovkou můžete navigovat následujícími způsoby:

- Dotyková gesta
- Klávesnice a volitelná myš (zakoupeno samostatně)

 **POZNÁMKA:** K portu USB na počítači lze také připojit externí myš USB (zakoupeno samostatně).

### Použití dotykových gest pro zařízení Touchpad nebo dotykovou obrazovku

Zařízení TouchPad umožňuje navigaci na obrazovce počítače a ovládání ukazatele pomocí jednoduchých dotykových gest. Pro navigaci na dotykové obrazovce používejte levé a pravé tlačítko zařízení TouchPad jako odpovídající tlačítka externí myši. Můžete také upravit gesta a shlédnout ukázky, jak budou fungovat.

Na Úvodní obrazovce napište text `ovládací panel`, vyberte položku **Ovládací panely** a poté vyberte položku **Hardware a zvuk**. V části **Zařízení a tiskárny** klikněte na položku **Myš**.

 **POZNÁMKA:** Většina zde uvedených gest lze použít na zařízení TouchPad nebo dotykové obrazovce. Gesta zařízení TouchPad nejsou podporována všemi programy.

#### Klepnutí

Použijte gesto klepnutí/poklepání pro výběr nebo otevření položky na obrazovce.

- Umístěte ukazatel na položku na obrazovce a klepnutím jedním prstem na zařízení TouchPad provedte výběr. Dvojitým klepnutím otevřete zvolenou položku.



#### Posunování pomocí dvou prstů (pouze na zařízení TouchPad)

Použijte gesto posunování dvěma prsty pro přecházení nahoru, dolů nebo do strany na stránce nebo obrázku.

- Umístěte dva prsty kousek od sebe na oblast zařízení TouchPad a potom je posuňte nahoru, dolů, doleva nebo doprava.

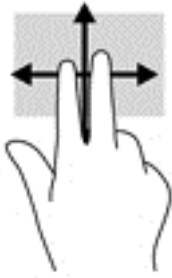

## Zoom sevřením dvěma prsty

Zoom sevřením dvěma prsty umožňuje oddálit, resp. přiblížit, obrázky či text.

- Obraz oddálíte tak, že položíte dva prsty na oblast zařízení TouchPad a poté je posunete k sobě.
- Přiblížení provedete tak, že položíte dva prsty na zařízení TouchPad a poté je posunete směrem od sebe.

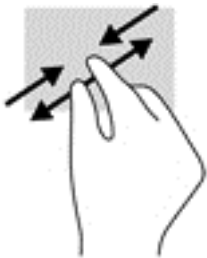

## Kliknutí dvěma prsty (jen TouchPad)

Použijte gesto kliknutí dvěma prsty a otevřete nabídku pro objekt na obrazovce.

 **POZNÁMKA:** Kliknutí dvěma prsty vyvolá stejnou akci jako kliknutí pravým tlačítkem myši.

- Umístěte dva prsty na oblast zařízení TouchPad a zatlačením dolů otevřete nabídku možností pro vybraný objekt.

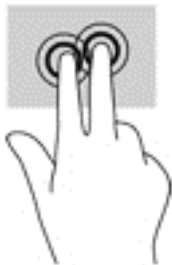

## Otáčení (pouze vybrané modely)

Funkce otáčení umožňuje otáčet různé položky, například fotografie.

- Dotkněte se dvěma prsty od sebe oblasti zařízení TouchPad. Posuňte oba prsty obloukovým pohybem při zachování stejné vzdálenosti. Obloukový pohyb po směru hodinových ručiček inicializuje otáčení doprava a pohyb proti směru hodinových ručiček otáčení doleva.

 **POZNÁMKA:** Otáčení lze použít v určitých aplikacích, ve kterých můžete manipulovat s objektem nebo obrázkem. Otáčení nemusí fungovat ve všech aplikacích.

---

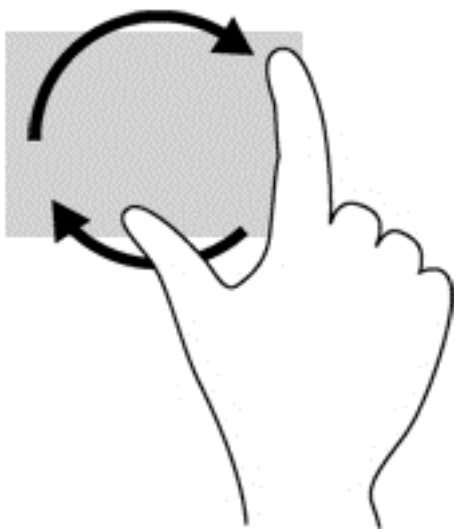

## Přejetí od pravého okraje (jen dotyková obrazovka)

Přejetí od pravého okraje vyvolává ovládací tlačítka, která ovládají funkce vyhledávání, sdílení, spuštění aplikací, přístupu k seznamu zařízení a změny nastavení.

- Jemným posunutím prstu od pravého okraje dotykové obrazovky směrem ke středu zobrazíte ovládací tlačítka.

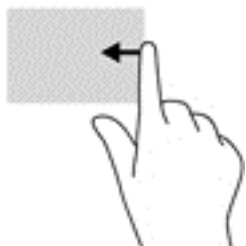

## Přejetí od levého okraje (jen dotyková obrazovka)

Přejetí od levého okraje zobrazíte otevřené aplikace, což vám umožní rychlý přístup.

- Jemným posunutím prstu od levého okraje dotykové obrazovky směrem ke středu přepnete mezi aplikacemi. Aniž byste prst zvedli, přejetím zpět k levému okraji zobrazíte seznam všech spuštěných aplikací.

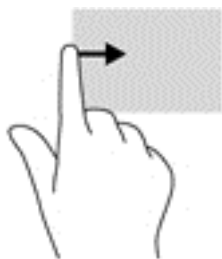

## Přejetí od horního a spodního okraje (jen dotyková obrazovka)

Přejetí prstem od horního nebo dolního okraje zobrazí možnosti příkazů aplikace, které umožňují přizpůsobení aplikace.

 **DŮLEŽITÉ:** Pokud je aktivní nějaká aplikace, funkce gesta přejetí od horního okraje závisí na aplikaci.

- Možnosti příkazů aplikace zobrazíte jemným přejetím prstem od horního nebo spodního okraje dotykové obrazovky.

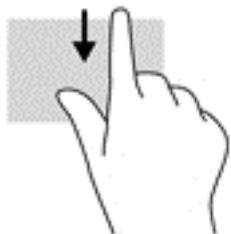

## Posunutí jedním prstem (jen dotyková obrazovka)

Pomocí posunutí jedním prstem se posunujete v seznamu nebo stránce, nebo přejděte na objekt.

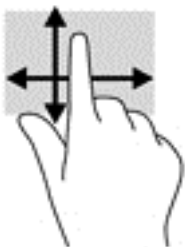

- Obsah obrazovky posunete lehkým přejetím prstem po obrazovce v požadovaném směru.
- Přetažení provedete tak, že stisknete a přidržíte objekt a poté jej přetáhnete.



## Používání klávesnice a volitelné myši

Klávesnice a myš umožňují psát znaky, vybírat položky, posouvat a provádět stejné funkce jako použití dotykových gest. Klávesnice také umožňuje použití akčních a funkčních kláves sloužících k vykonání konkrétních funkcí.



**TIP:** Klávesa s logem Windows  na klávesnici nebo tlačítko s logem Windows  na počítači nebo tabletu umožňuje rychlý návrat z otevřené aplikace nebo plochy Windows na Úvodní obrazovku. Opětovným stisknutím klávesy se vrátíte na předchozí obrazovku.



**POZNÁMKA:** V závislosti na zemi či oblasti může klávesnice vašeho počítače obsahovat jiné klávesy a funkce, než jaké jsou uvedeny v této části.

## Použití integrované numerické klávesnice

Počítač je vybaven integrovanou numerickou klávesnicí, podporuje však i připojení volitelné externí numerické klávesnice nebo volitelné externí klávesnice s numerickými klávesami. Další informace o umístění integrované numerické klávesnice na vašem počítači naleznete v části [Klávesy na stránce 11](#).

Součást	Popis
Klávesa <a href="#">num lock</a>	Řídí funkci integrované numerické klávesnice. Stisknutím této klávesy lze přepínat mezi standardní numerickou funkcí externí klávesnice (tato funkce je v továrním nastavení zapnutá) a navigační funkcí (odpovídající šipkám vyznačeným na klávesách). <b>POZNÁMKA:</b> Po vypnutí a opětovném zapnutí počítače se nastaví ta funkce klávesnice, která byla aktivní v okamžiku vypnutí.
Integrovaná numerická klávesnice	V továrním nastavení funguje stejně jako klávesy externí numerické klávesnice. Stisknutím klávesy <a href="#">num lock</a> přepnete mezi funkcí psaní čísel a navigační funkcí (odpovídající šipkám vyznačeným na klávesách).

## 6 Správa napájení

Tento počítač může být napájen buď z baterie, nebo z externího zdroje. Pokud je počítač napájen pouze z baterie a není k dispozici zdroj střídavého proudu pro nabíjení baterie, je důležité sledovat stav baterie a šetřit proudem z baterie.

### Aktivace a ukončení režimu spánku a hibernace

System Windows má dva úsporné režimy, režim spánku a režim hibernace.

- Režim spánku – tento režim se aktivuje automaticky po určité době nečinnosti. Vaše práce se uloží do paměti, což vám umožní velmi rychlé opětovné zahájení práce. Režim spánku můžete aktivovat také ručně. Další informace naleznete v části [Ruční aktivace a ukončení režimu spánku na stránce 29](#).
- Režim hibernace – tento režim se aktivuje automaticky při velmi nízkém stavu baterie. Při přechodu do režimu hibernace se práce uloží do souboru režimu hibernace na pevném disku a počítač se vypne. Režim hibernace můžete aktivovat také ručně. Další informace naleznete v části [Ruční aktivace a ukončení režimu hibernace \(pouze vybrané modely\) na stránce 30](#).

 **UPOZORNĚNÍ:** Aby se omezilo riziko snížení kvality zvuku nebo videa, narušení funkcí přehrávání zvuku nebo videa nebo ztráty dat, neaktivujte režim spánku nebo režim hibernace během čtení nebo zapisování na optický disk nebo na externí kartu médií.

 **POZNÁMKA:** Pokud se počítač nachází v režimu spánku nebo režimu hibernace, nelze inicializovat žádný typ síťového připojení ani využívat žádné funkce počítače.

### Ruční aktivace a ukončení režimu spánku

Režim spánku lze aktivovat jedním z následujících způsobů:

- Zavřete displej.
- Přesunutím ukazatele do pravého horního nebo dolního rohu Úvodní obrazovky nebo plochy Windows zobrazte ovládací tlačítka. Klikněte na položku **Nastavení**, poté na ikonu **Napájení** a poté klikněte na možnost **Režim spánku**.

Režim spánku lze ukončit jedním z následujících způsobů:

- Stiskněte krátce tlačítko napájení.
- Pokud je počítač zavřený, otevřete ho.
- Stiskněte klávesu na klávesnici.
- Klepněte na nebo přejeďte prstem po zařízení TouchPad.

Při ukončení režimu spánku se kontrolka napájení rozsvítí a vaše práce se obnoví na obrazovce.

 **POZNÁMKA:** Pokud jste nastavili, že při přechodu z režimu spánku má být požadováno heslo, musíte před obnovením práce zadat své heslo k systému Windows.

## Ruční aktivace a ukončení režimu hibernace (pouze vybrané modely)

Uživatelskou hibernaci lze povolit v nabídce Možnosti napájení, která také umožňuje změnu dalších nastavení napájení a časových limitů.

1. Na Úvodní obrazovce napište text `možnosti napájení` a poté vyberte položku **Možnosti napájení**.

– nebo –

Na pracovní ploše Windows klikněte pravým tlačítkem myši na tlačítko **Start** a poté klikněte na položku **Možnosti napájení**.

2. V levém panelu klikněte na položku **Nastavení tlačítka napájení**.
3. Klikněte na položku **Změnit nastavení, které nyní není k dispozici**.
4. V oblasti **Po stisknutí tlačítka napájení** vyberte položku **Přepnout do režimu hibernace**.
5. Klikněte na tlačítko **Uložit změny**.

Ukončení režimu hibernace:

- ▲ Stiskněte krátce tlačítko napájení.

Při ukončení režimu hibernace se kontrolka napájení rozsvítí a vaše práce se obnoví na obrazovce.

---

 **POZNÁMKA:** Pokud jste nastavili, že při přechodu z režimu hibernace má být požadováno heslo, musíte před obnovením práce zadat své heslo k systému Windows.

---

## Nastavení ochrany heslem při probuzení (ukončení režimu spánku nebo hibernace)

Chcete-li, aby počítač při ukončení režimu spánku nebo režimu hibernace požadoval zadání hesla, proveďte tyto kroky:

1. Na Úvodní obrazovce napište text `možnosti napájení` a poté vyberte položku **Možnosti napájení**.

– nebo –

Na pracovní ploše Windows klikněte pravým tlačítkem myši na tlačítko **Start** a poté klikněte na položku **Možnosti napájení**.

2. V levém panelu klikněte na možnost **Po probuzení požadovat heslo**.
3. Klikněte na položku **Změnit nastavení, které nyní není k dispozici**.
4. Klikněte na položku **Vyžadovat heslo (doporučeno)**.

---

 **POZNÁMKA:** Pokud potřebujete vytvořit heslo pro uživatelský účet nebo změnit své současné heslo, klikněte na položku **Vytvořit nebo změnit heslo uživatelského účtu** a poté postupujte podle pokynů na obrazovce. Pokud nepotřebujete vytvořit nebo změnit heslo uživatelského účtu, přejděte na krok 5.

---

5. Klikněte na tlačítko **Uložit změny**.

## Použití měřiče napájení a nastavení napájení

Měřič napájení se nachází na pracovní ploše systému Windows. Měřič napájení vám poskytuje rychlý přístup k nastavení napájení a k zobrazení zbývajících úrovně nabití baterie.



- Chcete-li zobrazit procento zbývajících úrovně nabití a aktuální plán napájení, přesuňte ukazatel nad ikonu měřiče napájení.
- Chcete-li otevřít okno Možnosti napájení, klikněte na ikonu měřiče napájení a vyberte ze seznamu příslušnou položku. Můžete také na Úvodní obrazovce napsat text *možnosti napájení* a poté vybrat položku **Možnosti napájení**.

Různé ikony měřiče napájení ukazují, zda je počítač napájen z baterií nebo z externího zdroje. Po přesunutí ukazatele myši nad ikonu, v případě, že je baterie ve stavu nízkého nebo velmi nízkého nabití, po přesunutí ukazatele myši nad ikonu se zobrazí zpráva.

## Napájení z baterie

Pokud je v počítači nabitá baterie a počítač není připojen k externímu napájení, bude počítač napájen z baterie. Když je počítač vypnutý a odpojený od externího napájení, baterie se v počítači pomalu vybíjí. V případě, že je baterie ve stavu nízkého nebo velmi nízkého nabití, zobrazí se na počítači zpráva.

Životnost baterie se mění v závislosti na nastavení řízení spotřeby, programech spuštěných na počítači, jas displeje, externích zařízeních připojených k počítači a dalších faktorech.

## Baterie zaplombovaná z výroby

Chcete-li sledovat stav baterie, nebo pokud již baterie nevydrží nabitá, spusťte funkci Kontrola baterie v nástroji HP Support Assistant.

1. Na Úvodní obrazovce napište text *podpora* a poté vyberte aplikaci **HP Support Assistant**.  
– nebo –  
Na pracovní ploše systému Windows klikněte na ikonu otazníku v oznamovací oblasti, na pravém konci hlavního panelu.
2. Vyberte **Baterie a výkon**. Pokud Kontrola baterie ukazuje, že je nutné baterii vyměnit, kontaktujte technickou podporu.

Baterie v tomto produktu nemohou být jednoduše vyměněny samotnými uživateli. Pokud baterii odeberete nebo vyměníte, může záruka pozbýt platnosti. Pokud baterie již není schopna vydržet nabitá, kontaktujte podporu. Po skončení její životnosti nevyhazujte baterii do běžného komunálního odpadu. Baterii zlikvidujte v souladu s místními zákony a předpisy.

## Vyhledání informací o baterii

Přístup k informacím o baterii:

1. Na Úvodní obrazovce napište text *podpora* a poté vyberte aplikaci **HP Support Assistant**.  
– nebo –  
Na pracovní ploše systému Windows klikněte na ikonu otazníku v oznamovací oblasti, na pravém konci hlavního panelu.
2. Vyberte **Baterie a výkon**.

Aplikace HP Support Assistant poskytuje následující nástroje a informace o baterii:

- Kontrola baterie
- informace o typech, technických údajích, životním cyklu a kapacitě baterií

## Úspora energie baterií

Tipy pro úsporu napájení z baterie a maximalizaci životnosti baterie:

- Snižte jas displeje.
- Zvolte nastavení **Úspora napájení** v nabídce Možnosti napájení.
- Pokud nepoužíváte bezdrátová zařízení, vypněte je.
- Odpojte nepoužívaná externí zařízení, která nejsou připojena k externímu napájení. Takovým zařízením může být externí pevný disk připojený k portu USB.
- Ukončete činnost, zakažte nebo odeberte nepoužívané externí karty médií.
- Pokud chcete od počítače odejít, aktivujte režim spánku nebo počítač vypněte.

## Identifikace nízkého nabití baterie

Pokud je počítač napájen pouze z baterie a ta dosáhne stavu nízkého nabití nebo kritického stavu, nastane následující:

- Kontrolka baterie (pouze vybrané modely) informuje o stavu nízkého nabití nebo kritickém stavu baterie.

– nebo –

- Ikona měřiče napájení na pracovní ploše systému Windows zobrazuje nízkou úroveň nabití baterie nebo že je baterie téměř vybitá.



**POZNÁMKA:** Další informace o měřiči napájení naleznete v části [Použití měřiče napájení a nastavení napájení na stránce 30](#).

Je-li baterie téměř vybitá, provede počítač tyto akce:

- Pokud je režim hibernace zakázán a počítač je zapnutý nebo v režimu spánku, počítač zůstane chvíli v režimu spánku a potom se vypne, čímž se ztratí veškerá neuložená data.
- Pokud je povolen režim hibernace a počítač je zapnutý nebo v režimu spánku, přejde počítač do režimu hibernace.

## Řešení stavu nízkého nabití baterie

### Řešení stavu nízkého nabití baterie, je-li k dispozici externí zdroj napájení

Připojte jedno z následujících zařízení k počítači a externímu napájení:

- adaptér střídavého proudu
- volitelné dokovací nebo rozšiřující zařízení
- volitelný napájecí adaptér zakoupený jako příslušenství u společnosti HP

### Řešení stavu nízkého nabití baterie, není-li k dispozici žádný zdroj napájení

Uložte data a vypněte počítač.

### Řešení stavu nízkého nabití baterie, nemůže-li počítač ukončit režim hibernace

1. Připojte adaptér střídavého proudu k počítači a externímu napájení.
2. Ukončete režim hibernace stisknutím tlačítka napájení.

## Napájení střídavým proudem

Informace o připojení k napájení střídavým proudem naleznete v letáku *Pokyny k instalaci*, který je součástí balení počítače.

Pokud je počítač připojen k napájení pomocí schváleného adaptéru střídavého proudu nebo volitelného dokovacího/rozšiřujícího zařízení, nepoužívá baterii.

---

**⚠ VAROVÁNÍ!** Ke snížení možných bezpečnostních rizik používejte pouze adaptér střídavého proudu dodaný s počítačem, náhradní adaptér střídavého proudu od společnosti HP nebo kompatibilní adaptér střídavého proudu zakoupený jako příslušenství od společnosti HP.

---

Počítač připojte ke zdroji napájení střídavým proudem v těchto situacích:

---

**⚠ VAROVÁNÍ!** Nenabíjejte baterii počítače na palubě letadla.

---

- při nabíjení nebo kalibraci baterie
- při instalaci nebo modifikaci systémového softwaru
- při zápisu informací na disky (pouze vybrané modely)
- při spuštění defragmentaci disku na vestavěných pevných discích počítače
- při zálohování nebo obnovování

Po připojení počítače ke zdroji napájení střídavým proudem:

- Baterie se začne nabíjet.
- Zvýší se jas obrazu.
- Změní se vzhled ikony měřiče napájení na ploše systému Windows.

Po odpojení napájení střídavým proudem:

- Počítač začne používat napájení z baterie.
- Jas obrazu se automaticky sníží, aby se prodloužila životnost baterie.
- Změní se vzhled ikony měřiče napájení na ploše systému Windows.

## Řešení potíží s napájením střídavým proudem

Otestujte adaptér střídavého proudu, pokud při připojení k napájení střídavým proudem u počítače zjistíte následující symptomy:

- Počítač se nezapíná.
- Displej se nezapíná.
- Kontrolky napájení se nerozsvítí.

Testování adaptéru střídavého proudu:

1. Vypněte počítač.
2. Připojte adaptér střídavého proudu k počítači a poté do zásuvky střídavého proudu.
3. Zapněte počítač.

- Pokud se *rozsvítí* kontrolky napájení, adaptér střídavého proudu funguje správně.
- Pokud kontrolky napájení zůstanou *zhasnuté*, zkontrolujte připojení počítače k adaptéru napájení střídavým proudem a připojení adaptéru k zásuvce střídavého proudu.
- Pokud jsou připojení v pořádku a kontrolky napájení zůstávají *zhasnuté*, adaptér napájení nefunguje a měl by být vyměněn.

Informace o objednání náhradního adaptéru střídavého proudu získáte u podpory.

## Vypnutí počítače

 **UPOZORNĚNÍ:** Při vypnutí počítače budou neuložená data ztracena. Před vypnutím počítače si vždy uložte práci.

Příkaz Vypnout ukončí všechny spuštěné programy včetně operačního systému a následně vypne displej i počítač.

Počítač vypínejte v následujících situacích:

- pokud potřebujete vyměnit baterii nebo manipulovat se součástmi uvnitř počítače
- pokud připojujete externí zařízení, které nelze připojit k portu USB ani portu videa
- počítač nebude po delší dobu používán a bude odpojen od externího zdroje napájení

I když je možné vypnout počítač tlačítkem napájení, doporučený způsob vypnutí je pomocí příkazu Vypnout systému Windows.

 **POZNÁMKA:** Pokud se počítač nachází v režimu spánku nebo hibernace, je třeba před vypnutím počítače tento režim nejprve ukončit krátkým stisknutím tlačítka napájení.

1. Uložte práci a ukončete všechny spuštěné programy.
2. Přesunutím ukazatele do pravého horního nebo dolního rohu Úvodní obrazovky nebo plochy Windows zobrazte ovládací tlačítka.
3. Klikněte na položku **Nastavení**, poté na ikonu **Napájení** a poté na položku **Vypnout**.

– nebo –

Pravým tlačítkem myši klikněte na tlačítko **Start** v levém dolním rohu obrazovky, vyberte položku **Vypnout nebo odhlásit se** a poté vyberte položku **Vypnout**.

Pokud počítač přestane reagovat a nelze jej vypnout předchozími postupy, zkuste následující nouzová řešení v uvedeném pořadí:

- Stiskněte kombinaci kláves **ctrl+alt+delete**, klikněte na ikonu **Napájení** a poté vyberte možnost **Vypnout**.
- Přidržte tlačítko napájení alespoň 5 sekund.
- Odpojte počítač od externího napájení.

# 7 Údržba vašeho počítače

Aby počítač zůstal v optimálním stavu, je nutné pravidelně provádět jeho údržbu. Tato kapitola popisuje, jak se používat nástroje, jako je defragmentace disku a vyčištění disku. Také poskytuje pokyny pro aktualizaci programů a ovladačů, kroky k čištění počítače a rady pro cestování s počítačem (nebo jeho přepravy).

## Zvyšování výkonu

Pravidelným prováděním údržby (jako například prováděním defragmentace disků a čištění disků) můžete výkon počítače výrazně navýšit.

### Použití Defragmentace disku

Společnost HP doporučuje provádět defragmentaci pevného disku minimálně jednou měsíčně.



**POZNÁMKA:** Na discích SSD není nutné provádět defragmentaci disku.

Spuštění defragmentace disku:

1. Připojte počítač k napájení střídavým proudem.
2. Na Úvodní obrazovce napište text `defragmentovat` a poté vyberte možnost **Defragmentovat a optimalizovat jednotky**.
3. Postupujte podle pokynů na obrazovce.

Další informace naleznete v elektronické nápovědě programu Defragmentace disku.

### Použití programu Vyčištění disku

Program Vyčištění disku vyhledává na pevném disku nepotřebné soubory, které lze bezpečně odstranit, a tak pomáhá uvolnit místo na disku a zvýšit výkonnost počítače.

Spuštění programu Vyčištění disku:

1. Na Úvodní obrazovce napište text `disk` a poté vyberte jednu z následujících možností:
  - **Uvolnit místo na disku na tomto počítači**
  - **Odinstalovat aplikace pro uvolnění prostoru na disku**
  - **Uvolnit místo na disku odstraněním nepotřebných souborů**
2. Postupujte podle pokynů na obrazovce.

### Používání nástroje HP 3D DriveGuard (pouze vybrané modely)

System ochrany pevného disku HP 3D DriveGuard chrání pevný disk tím, že jej v následujících případech zaparkuje a zamezí přístupu k datům:

- Pokud upustíte počítač.
- Při přenášení počítače se zavřeným displejem v době, kdy je počítač napájen z baterie.

Pokud nastane jedna z těchto událostí, systém ochrany pevného disku HP 3D DriveGuard po krátké chvíli obnoví normální provoz pevného disku.

 **POZNÁMKA:** Disky SSD neobsahují pohyblivé součásti, proto není systém ochrany pevného disku HP 3D DriveGuard pro tyto jednotky zapotřebí.

 **POZNÁMKA:** Nástroj HP 3D DriveGuard chrání pouze vestavěné jednotky. Pevné disky instalované ve volitelných dokovacích zařízeních nebo připojené k portům USB nejsou chráněny pomocí HP 3D DriveGuard.

Další informace naleznete v nápovědě softwaru HP 3D DriveGuard.

## Identifikace stavu programu HP 3D DriveGuard

Kontrolka pevného disku na počítači změní barvu, což znamená, že jednotka je zaparkovaná. K určení toho, zda je jednotka aktuálně chráněna nebo zda je jednotka zaparkovaná, použijte ikonu v oznamovací oblasti na pravé straně hlavního panelu na ploše systému Windows nebo v Centru nastavení mobilních zařízení.

## Aktualizace programů a ovladačů

Společnost HP doporučuje pravidelně aktualizovat programy a ovladače. Aktualizace slouží k vyřešení potíží a obohacení počítače o nové funkce. Starší grafické komponenty nemusí například správě fungovat s nejnovějšími hrami. Bez nejnovějšího ovladače nemůžete své technické vybavení využít naplno.

Nejnovější verze programů a ovladačů HP naleznete na adrese <http://www.hp.com/support>. Navíc se také můžete zaregistrovat a nechat si posílat automatická upozornění na nově dostupné aktualizace.

Pokud si přejete aktualizovat programy a ovladače, postupujte podle těchto pokynů:

1. Na Úvodní obrazovce napište text `podpora` a poté vyberte aplikaci **HP Support Assistant**.  
– nebo –  
Na pracovní ploše systému Windows klikněte na ikonu otazníku v oznamovací oblasti, na pravém konci hlavního panelu.
2. Vyberte položky **Aktualizace a optimalizace** a poté **Zjistit dostupné aktualizace od společnosti HP nyní**.
3. Postupujte podle pokynů na obrazovce.

## Čištění počítače

K bezpečnému vyčištění počítače použijte následující produkty:

- dimethyl-benzyl chlorid amonný v maximální koncentraci 0,3 procenta (např. jednorázové utěrky, které vyrábí řada společností)
- tekutý čistič na sklo bez obsahu alkoholu
- roztok vody a jemného mýdla
- suchá a čistá tkanina nepouštějící vlákna nebo jelenice (antistatická tkanina bez oleje)
- antistatické utěrky

---

**⚠ UPOZORNĚNÍ:** Nepoužívejte silná rozpouštědla, která by mohla trvale poškodit počítač. Pokud si nejste jistí, zda je čisticí prostředek pro váš počítač bezpečný, zkontrolujte složení čisticího prostředku, zda neobsahuje takové složky, jako jsou alkohol, aceton, chlorid amonný, methylenchlorid a uhlovodíky.

---

Materiály z vláken, například papírové ubrousky, mohou počítač poškrábat. Částice nečistot a čisticí prostředky mohou ve škrábancích uvíznout.

## Postupy čištění

Chcete-li počítač bezpečně vyčistit, postupujte podle pokynů uvedených v této části.

---

**⚠ VAROVÁNÍ!** Úrazům elektrickým proudem nebo poškození součástí předejete tak, že nebudete počítač čistit zapnutý.

1. Vypněte počítač.
2. Odpojte napájení střídavým proudem.
3. Odpojte všechna napájená externí zařízení.

**⚠ UPOZORNĚNÍ:** Abyste zabránili poškození vestavěných součástí v počítači, nestříkejte čisticí prostředky přímo na povrch počítače. Kapaliny nastříkané na povrch mohou trvale poškodit vestavěné součásti.

---

## Čištění displeje

Opatrně otřete displej pomocí měkkého hadříku, který nepouští vlákna a je navlhčený čisticí látkou na sklo bez obsahu alkoholu. Před sklopením displeje počítače se ujistěte, že je displej suchý.

## Čištění boků nebo krytu

K čištění a dezinfekci boků nebo krytu používejte jemnou tkaninu nepouštějící vlákna nebo jelenici navlhčenou jedním z výše uvedených čisticích prostředků, případně použijte vhodnou jednorázovou baktericidní utěrku.

---

**📝 POZNÁMKA:** Při čištění krytu počítače používejte krouživé pohyby, abyste napomohli odstranění nečistot a usazenin.

---

## Čištění zařízení Touchpad, klávesnice nebo myši (pouze vybrané modely)

---

**⚠ VAROVÁNÍ!** Chcete-li předejít úrazu elektrickým proudem a poškození vestavěných součástí, nepoužívejte k čištění klávesnice vysavač s nástavcem. Vysavač by mohl znečistit klávesnici nečistotami z domácnosti.

**⚠ UPOZORNĚNÍ:** Abyste zabránili poškození vestavěných součástí, zabraňte vniknutí kapalin mezi klávesy.

---

- K čištění a dezinfekci zařízení TouchPad, klávesnice nebo myši používejte jemnou tkaninu nepouštějící vlákna nebo jelenici navlhčenou jedním z výše uvedených čisticích prostředků, případně použijte vhodnou jednorázovou baktericidní utěrku.
- Chcete-li předejít uvíznutí kláves a odstranit prach, vlákna a pevné nečistoty z klávesnice, použijte nádobku se stlačeným vzduchem vybavenou nástavcem.

## Cestování s počítačem a přeprava

Pokud se chystáte s počítačem cestovat nebo jej hodláte někam zaslat, měli byste se řídit následujícími tipy, aby bylo vaše zařízení bezpečné.

- Příprava počítače na cestu nebo přepravu:
  - Provedte zálohu dat na externí jednotku.
  - Odeberte všechny disky a externí karty médií, jako například paměťové karty.
  - Vypněte a odpojte všechna externí zařízení.
  - Vypněte počítač.
- Vezměte si s sebou zálohu dat. Záložní kopii dat přepravujte odděleně od počítače.
- Při cestování letadlem přepravujte počítač v příručním zavazadle; nedávejte jej odbavit spolu s ostatními zavazadly.

---

**⚠ UPOZORNĚNÍ:** Nevystavujte jednotku účinkům magnetického pole. Magnetická pole vyzařují také některá bezpečnostní zařízení, například zařízení pro kontrolu procházejících osob na letištích a ruční detektory. Jezdící pásy na letišti a obdobná bezpečnostní zařízení, která kontrolují příruční zavazadla, využívají místo magnetického pole rentgenové paprsky, které nepoškozují jednotky.

---

- Pokud se chystáte používat počítač během letu, pozorně poslouchejte palubní hlášení, z nichž se dozvíte, kdy počítač smíte použít. Možnost používat počítač během letu závisí na podmínkách letecké společnosti.
- Pokud počítač nebo jednotku přepravujete, použijte vhodný ochranný obal a zásilku označte jako „FRAGILE“.
- V některých prostředích může být zakázáno použití bezdrátových zařízení. Zakaz se může vztahovat na letadla, nemocnice, místa v blízkosti výbušnin a oblasti s nebezpečnými látkami. Pokud si nejste jisti, zda se na bezdrátové zařízení nevztahuje zákaz, požádejte ještě před jeho spuštěním o povolení.
- Pokud cestujete do zahraničí, postupujte podle těchto doporučení:
  - Zjistěte si celní předpisy vztahující se na převoz a použití počítačů v každé zemi nebo regionu, do kterého se chystáte cestovat.
  - Zjistěte, jaké napájecí kabely a adaptéry jsou vyžadovány v oblastech, ve kterých chcete počítač používat. Napětí, frekvence a typ zásuvky se mohou lišit.

---

**⚠ VAROVÁNÍ!** Aby nedošlo k úrazu elektrickým proudem a poškození zařízení, nepřipojujte počítač k adaptéru, který je určen pro jiné elektrické spotřebiče.

---



## 8 Zabezpečení počítače a informací

Zabezpečení počítače je nezbytné pro ochranu důvěrnosti, neporušenosti a dostupnosti vašich dat. Standardní řešení zabezpečení poskytované operačním systémem Windows, aplikacemi HP, nástrojem Setup Utility (BIOS), který není součástí systému Windows, a dalším softwarem třetích stran vám může pomoci chránit počítač před různými riziky, jako jsou viry, červi a další typy škodlivého kódu.

 **DŮLEŽITÉ:** Některé funkce zabezpečení popsané v této kapitole nemusí být ve vašem počítači k dispozici.

### Používání hesel

Heslo je skupina znaků, kterou je nutné zadat při přístupu k zabezpečeným informacím a při provádění online transakcí. Lze nastavit různé typy hesel. Například při prvním nastavení počítače jste byli požádáni o vytvoření uživatelského hesla pro zabezpečení počítače. Další hesla lze nastavit v systému Windows nebo v nástroji HP Setup Utility mimo systém Windows (BIOS), který je v počítači předinstalován.

Pro funkce nástroje Setup Utility (BIOS) i pro funkci zabezpečení systému Windows lze použít stejné heslo.

Chcete-li vytvořit a uložit hesla, řiďte se následujícími tipy:

- Pro snížení nebezpečí ztráty přístupu k počítači si každé heslo poznamenejte a uložte na bezpečném místě mimo počítač. Hesla neuchovávejte v souboru, který je uložen v počítači.
- Při vytváření hesel se řiďte požadavky programu.
- Všechna hesla měňte alespoň jednou za tři měsíce.
- Ideální heslo je dlouhé a obsahuje písmena, interpunkční znaménka, symboly a číslice.
- Před tím, než odešlete počítač do servisu, zálohujte a vymažte všechny důvěrné soubory a odstraňte všechna nastavení hesel.

Více informací o heslech pro systém Windows, jako jsou hesla spořiče obrazovky:

- ▲ Na Úvodní obrazovce napište text `podpora` a poté vyberte aplikaci **HP Support Assistant**.

– nebo –

Na pracovní ploše systému Windows klikněte na ikonu otazníku v oznamovací oblasti, na pravém konci hlavního panelu.

### Nastavení hesel v systému Windows

Heslo	Funkce
Heslo uživatele	Ochrání přístup k uživatelskému účtu systému Windows.
Heslo správce	Omezuje přístup k funkcím správce systému. <b>POZNÁMKA:</b> Toto heslo nelze použít pro přístup k obsahu nástroje Setup Utility (BIOS).

## Nastavení hesla v nástroji Setup (BIOS)

Heslo	Funkce
Administrator password (Heslo správce)	<ul style="list-style-type: none"><li>• Musí být zadáno vždy při přístupu do nástroje Setup Utility (BIOS).</li><li>• Pokud zapomenete heslo správce, nemáte přístup k nástroji Setup Utility (BIOS).</li></ul>
Power-on password (Heslo po zapnutí)	<ul style="list-style-type: none"><li>• Musí být zadáno při každém spuštění nebo restartu počítače nebo při ukončení režimu hibernace.</li><li>• Pokud zapomenete heslo vyžadované po zapnutí, nemůžete zapínat a restartovat počítač ani ukončovat režim hibernace.</li></ul>

Nastavení, změna nebo odstranění hesla správce nebo hesla po zapnutí v nástroji Setup Utility (BIOS):

 **UPOZORNĚNÍ:** Při provádění změn v nástroji Setup Utility (BIOS) dbejte maximální opatrnosti. Chyby mohou způsobit nesprávný chod počítače.

 **POZNÁMKA:** Pokud je váš tablet vybaven základnou pro klávesnici, připojte tablet k základně pro klávesnici před provedením těchto kroků.

### 1. Spustíte nástroj Setup Utility (BIOS).

- Počítače nebo tablety s klávesnicí:
  - ▲ Zapněte nebo restartujte počítač a poté rychle stiskněte klávesu **esc** a následně klávesu **f10**.
- Tablety bez klávesnice:
  1. Zapněte tablet nebo jej restartujte a poté rychle stiskněte a podržte tlačítko snížení hlasitosti.  
– nebo –  
Zapněte nebo restartujte tablet a poté rychle stiskněte a podržte tlačítko s logem Windows.
  2. Klepněte na klávesu **f10**.

### 2. Klikněte na možnost **Zabezpečení** a poté postupujte podle pokynů na obrazovce.

Změny se projeví ihned po restartování počítače.

# Použití softwaru pro zabezpečení přístupu na Internet

Pokud používáte počítač pro přístup k e-mailu, síti nebo Internetu, vystavujete počítač nebezpečí počítačových virů, spywaru a dalším online hrozbám. Jako pomoc při zabezpečení počítače může být na počítači předinstalován software pro zabezpečení přístupu na Internet, který obsahuje antivirový program a funkce brány firewall. Pokud chcete zajistit trvalou ochranu proti nově objeveným virům a dalším hrozbám, musíte pravidelně provádět aktualizace zabezpečovacího softwaru. Důrazně doporučujeme zkušební verzi zabezpečovacího softwaru povýšit na plnou verzi nebo zakoupit jiný software, aby byl váš počítač plně chráněn.

## Používání antivirového softwaru

Počítačové viry mohou poškodit programy, nástroje nebo operační systém nebo mohou zpříčinit jejich nestandardní chování. Antivirový software dokáže rozpoznat většinu virů, zneškodnit je a v převážné většině případů i odstranit jejich následky.

Pokud chcete zajistit trvalou ochranu proti nově objeveným virům, je nutné pravidelně provádět aktualizace antivirového softwaru.

Ve vašem počítači může být předinstalován antivirový program. Důrazně doporučujeme používat vhodný antivirový program, aby byl váš počítač plně chráněn.

Další informace o počítačových virech získáte tak, že na Úvodní obrazovce napíšete heslo `podpora` a poté vyberete aplikaci **HP Support Assistant**.

## Používání softwaru brány firewall

Brány firewall jsou navrženy tak, aby předcházely neoprávněnému přístupu do systému nebo sítě. Brána firewall může být softwarovým programem, který instalujete na váš počítač a/nebo síť, nebo může jít o řešení skládající se z hardwaru i softwaru.

Ke zvážení jsou zde dva typy brány firewall:

- Hostitelské brány firewall – software, který chrání pouze počítač, v němž je nainstalován.
- Síťové brány firewall – jsou nainstalovány mezi modemem DSL nebo kabelovým modemem a domácí sítí, čímž chrání všechny počítače v síti.

Když je v systému instalována brána firewall, jsou veškerá data odesílaná do a ze systému sledována a konfrontována se sadou uživatelem definovaných bezpečnostních kritérií. Jakákoliv data, která tato kritéria nesplňují, jsou zablokována.

## Instalace aktualizací softwaru

Software HP, Windows i software třetích stran pravidelně aktualizujte kvůli opravě problémů se zabezpečením a pro zlepšení výkonu softwaru. Další informace naleznete v části [Aktualizace programů a ovladačů na stránce 36](#).

## Instalace kritických bezpečnostních aktualizací

**⚠ UPOZORNĚNÍ:** Společnost Microsoft zasílá upozornění týkající se kritických aktualizací. Pokud chcete ochránit počítač před narušením bezpečnosti a počítačovými viry, instalujte ihned po obdržení varování všechny kritické aktualizace od společnosti Microsoft.

Tyto aktualizace můžete instalovat ručně nebo automaticky.

Postup zobrazení nebo změny nastavení:

1. Na Úvodní obrazovce napište text `ovládací panel`.  
– nebo –  
Na pracovní ploše Windows klikněte pravým tlačítkem myši na tlačítko **Start** a poté vyberte položku **Ovládací panely**.
2. Vyberte položku **Systém a zabezpečení**, dále položku **Windows Update**, poté příkaz **Změnit nastavení** a následně postupujte podle pokynů na obrazovce.

## Použití aplikace HP Touchpoint Manager (pouze vybrané modely)

HP Touchpoint Manager je cloudové IT řešení, které umožňuje podnikům efektivně spravovat a zabezpečovat jejich podniková aktiva. HP Touchpoint Manager pomáhá chránit zařízení proti malwaru a jiným útokům, monitoruje stav zařízení a umožňuje zákazníkům zkrátit čas strávený řešením problémů s koncovým zařízením a zabezpečením. Zákazníci mohou rychle stáhnout a nainstalovat software. Ve srovnání s tradičními in-house řešeními se jedná z hlediska nákladů o velmi výhodné řešení.

## Ochrana vaší bezdrátové sítě

Pokud vytváříte síť WLAN nebo se chystáte připojit k existující síti WLAN, vždy zapněte funkce zabezpečení, abyste ochránili síť před neoprávněným přístupem. Síť WLAN na veřejných místech a přístupových bodech, jakými jsou například kavárny a letiště, nemusí mít zabezpečení žádné.

## Zálohování softwarových aplikací a informací

Pravidelně zálohujte softwarové aplikace a informace. Chráníte se tak před jejich trvalou ztrátou nebo poškozením při zasažení virem nebo v případě selhání softwaru nebo hardwaru. Další informace naleznete v části [Zálohování, obnovení a zotavení na stránce 49](#).

## Používání doplňkového zámku bezpečnostního kabelu

Zámek bezpečnostního kabelu, který prodává se samostatně, slouží jako odrazující prvek; nežádoucímu použití nebo krádeži však zcela zabránit nedokáže. Bezpečnostní kabelové zámky představují pouze jednu z metod zabezpečení, které lze uplatnit ve snaze o dosažení maximální ochrany před krádežemi.

Zásuvka pro bezpečnostní kabel na vašem počítači může vypadat mírně odlišně od ilustrace v této části. Umístění zásuvky pro bezpečnostní kabel na vašem počítači je popsáno v části [Seznámení s prvky počítače na stránce 4](#).

1. Bezpečnostní kabel obtočte okolo pevně zajištěného předmětu.
2. Do zámku kabelu (2) vložte klíč (1).

- 
- 
3. Zámek bezpečnostního kabelu vložte do zásuvky kabelu nacházející se na počítači (3) a klíčem zámek zamkněte.

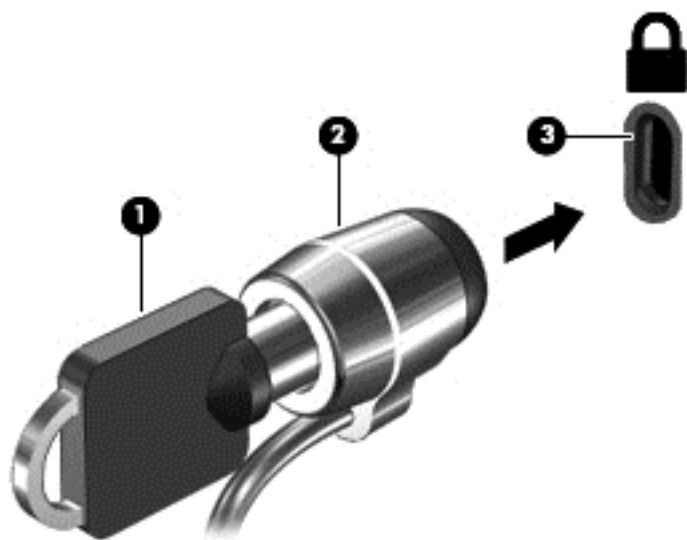

- 
- 
- 
4. Klíč vyjměte a uložte jej na bezpečném místě.

## 9 Použití nástroje Setup Utility (BIOS)

Nástroj Setup Utility neboli BIOS (Basic Input/Output System) ovládá komunikaci mezi všemi vstupními a výstupními zařízeními v systému (např. diskové jednotky, displej, klávesnice, myš a tiskárna). Nástroj Setup Utility (BIOS) zahrnuje nastavení pro nainstalované typy zařízení, spouštěcí sekvenci počítače a velikost systémové a rozšířené paměti.

 **POZNÁMKA:** Pokud chcete spustit nástroj Setup Utility, musí být váš počítač v režimu notebooku a musíte použít klávesnici připojenou k notebooku. Z klávesnice na obrazovce, která se zobrazuje v režimu tabletu, nelze ovládat nástroj Setup Utility.

### Spuštění nástroje Setup Utility (BIOS)

 **UPOZORNĚNÍ:** Při provádění změn v nástroji Setup Utility (BIOS) dbejte maximální opatrnosti. Chyby mohou způsobit nesprávný chod počítače.

 **POZNÁMKA:** Pokud je váš tablet vybaven základnou pro klávesnici, připojte tablet k základně pro klávesnici před provedením kroků v této kapitole.

- Počítače nebo tablety s klávesnicí:
  - ▲ Zapněte nebo restartujte počítač a poté rychle stiskněte klávesu **esc** a následně klávesu **f10**.
- Tablety bez klávesnice:
  1. Zapněte tablet nebo jej restartujte a poté rychle stiskněte a podržte tlačítko snížení hlasitosti.
    - nebo –
    - Zapněte nebo restartujte tablet a poté rychle stiskněte a podržte tlačítko s logem Windows.
  2. Klepněte na klávesu **f10**.

### Aktualizace systému BIOS

Aktuální verze systému BIOS může být dostupná na webové stránce HP.

Většina aktualizací BIOS na webové stránce společnosti HP je uložena v komprimovaných souborech zvaných *SoftPak*.

Některé stažené balíčky obsahují soubor s názvem Readme.txt, který obsahuje informace týkající se instalace souboru a odstraňování potíží s ním spojených.

### Určení verze systému BIOS

Chcete-li zjistit, zda je k dispozici novější verze systému BIOS, než je verze aktuálně nainstalovaná v počítači, potřebujete znát verzi nainstalovaného systému BIOS.

Informace o verzi systému BIOS (také nazývanou *datum paměti ROM* a *systém BIOS*) můžete zobrazit napsáním textu `podpora` na Úvodní obrazovce, výběrem aplikace **HP Support Assistant** a volbou položek **Tento počítač** a **Systémové informace**. Verzi systému BIOS můžete také zobrazit v nástroji Setup Utility (BIOS).

1. Spusťte nástroj Setup Utility (BIOS) (viz [Spuštění nástroje Setup Utility \(BIOS\) na stránce 44](#)).
2. Vyberte položku **Main** (Hlavní) a poté si poznamenejte verzi systému BIOS.
3. Vyberte položku **Exit** (Ukončit) a poté vyberte položku **Exit Discard Changes** (Ukončit bez uložení změn) a dále postupujte podle pokynů na obrazovce.

## Stažení aktualizace systému BIOS

 **UPOZORNĚNÍ:** Aby nedošlo k poškození počítače nebo neúspěšné instalaci, stáhněte a nainstalujte aktualizaci systému BIOS pouze za předpokladu, že je počítač připojen ke spolehlivému externímu zdroji napájení prostřednictvím adaptéru střídavého proudu. Nestahujte ani neinstalujte aktualizace systému BIOS, pokud je počítač napájen z baterie, připojen k doplňkovému dokovacím zařízení nebo pokud je připojen k doplňkovému zdroji napájení. Během stahování a instalace postupujte dle těchto pokynů:

- Neodpojujte počítač od napájení vytažením napájecího kabelu ze zásuvky střídavého proudu.
- Nevypínejte počítač ani neaktivujte režim spánku.
- Nevkládejte, neodebírejte, nepřipojujte ani neodpojujte žádná zařízení ani kabely.

 **POZNÁMKA:** Pokud je počítač připojen do sítě, obraťte se před zahájením instalace jakékoliv aktualizace softwaru (zejména aktualizace systému BIOS) na správce sítě.

1. Na Úvodní obrazovce napište text `podpora` a poté vyberte aplikaci **HP Support Assistant**.  
– nebo –  
Na pracovní ploše systému Windows klikněte na ikonu otazníku v oznamovací oblasti, na pravém konci hlavního panelu.
2. Vyberte možnost **Aktualizace a optimalizace** a poté **Vyhledat aktualizace softwaru HP**.
3. Podle pokynů na obrazovce určete typ počítače a zvolte vhodnou aktualizaci systému BIOS ke stažení.
4. V oblasti pro stahování postupujte podle těchto kroků:
  - a. Najděte aktualizaci systému BIOS, která je pozdější než verze systému BIOS aktuálně nainstalovaná v počítači. Poznamenejte si datum, název nebo jiné identifikační údaje. Tyto informace budete pravděpodobně potřebovat později k vyhledání aktualizace po jejím stažení na pevný disk.
  - b. Postupujte podle pokynů na obrazovce a stáhněte zvolenou aktualizaci na pevný disk.  
Zapamatujte si cestu k umístění stahovaného souboru aktualizace systému BIOS na pevném disku. Umístění souboru budete potřebovat ve chvíli, kdy budete připraveni instalovat aktualizaci.

Postupy instalace systému BIOS jsou různé. Postupujte podle případných pokynů na obrazovce, které se zobrazí po skončení stahování. Pokud se nezobrazí žádné pokyny, postupujte následovně:

1. Na Úvodní obrazovce napište text `soubor` a vyberte položku **Průzkumník souborů**.  
– nebo –  
Na pracovní ploše Windows klikněte pravým tlačítkem na tlačítko **Start** a vyberte možnost **Průzkumník souborů**.
2. Klikněte na pevný disk. Označení jednotky pevného disku je obvykle Místní disk (C:).

3. Pomocí cesty, kterou jste si dříve poznamenali, přejděte na pevném disku do složky obsahující danou aktualizaci.
4. Dvakrát klikněte na soubor s příponou .exe (například, *název\_souboru.exe*).  
Spustí se instalace systému BIOS.
5. Postupujte podle pokynů na obrazovce a dokončete instalaci.

---

 **POZNÁMKA:** Jakmile se na obrazovce objeví zpráva potvrzující úspěšnou instalaci, je možné smazat soubor aktualizace z pevného disku.

---

## Synchronizace tabletu a klávesnice (pouze vybrané modely)

Po připojení tabletu ke klávesnici a restartu počítače, systém BIOS zkontroluje, zda musí být firmware Embedded Controller (vestavěný řadič) na klávesnici synchronizován. Pokud ano, systém BIOS spustí synchronizaci. Pokud bude synchronizace přerušena, zobrazí se na obrazovce upozornění na 10 sekund předtím, než se tablet restartuje a pokusí se o opakovanou synchronizaci.

---

 **POZNÁMKA:** Firmware Embedded Controller (vestavěný řadič) bude synchronizován pouze tehdy, bude-li baterie tabletu nebo klávesnice nabitá na více než 50 %, nebo pokud je tablet připojen k napájení střídavým proudem.

---



---

# 10 Použití HP PC Hardware Diagnostics (UEFI)

HP PC Hardware Diagnostics je rozhraní Unified Extensible Firmware Interface (UEFI), které umožňuje spuštění diagnostických testů pro zjištění, zda hardware počítače řádně funguje. Nástroj běží mimo operační systém a může tak izolovat poruchy hardwaru od poruch, které mohou být způsobeny operačním systémem nebo jinými softwarovými součástmi.

---

 **POZNÁMKA:** Pokud chcete spustit nástroj Setup Utility, musí být váš počítač v režimu notebooku a musíte použít klávesnici připojenou k notebooku. Nástroj Setup Utility nelze ovládat klávesnicí na obrazovce, která se zobrazuje v režimu tabletu.

---

Spuštění nástroje HP PC Hardware Diagnostics (UEFI):

1. Spuštění nástroje Setup Utility:

- Počítače nebo tablety s klávesnicí:
  - ▲ Zapněte nebo restartujte počítač a poté rychle stiskněte klávesu **esc**.
- Tablety bez klávesnice:
  - ▲ Zapněte tablet nebo jej restartujte a poté rychle stiskněte a podržte tlačítko snížení hlasitosti.
  - nebo –
  - Zapněte nebo restartujte tablet a poté rychle stiskněte a podržte tlačítko s logem Windows.

2. Stiskněte klávesu **f2** nebo na ni klepněte.

Systém BIOS vyhledá diagnostické nástroje ve třech umístěních v následujícím pořadí:

a. připojená jednotka USB

---

 **POZNÁMKA:** Popis stažení nástroje HP PC Hardware Diagnostics (UEFI) na paměťové zařízení USB je popsáno v [Stažení HP PC Hardware Diagnostics \(UEFI\) na zařízení USB na stránce 47](#).

---

b. pevný disk

c. BIOS

3. Když se otevře okno diagnostického nástroje, pomocí kláves se šipkami vyberte typ diagnostického testu, který chcete spustit, a poté postupujte podle pokynů na obrazovce.

---

 **POZNÁMKA:** Pokud chcete spuštěný diagnostický test zastavit, stiskněte nebo klepněte na klávesu **esc**.

---

## Stažení HP PC Hardware Diagnostics (UEFI) na zařízení USB

---

 **POZNÁMKA:** Pokyny pro stažení HP PC Hardware Diagnostics (UEFI) jsou pouze v angličtině.

---

Existují dvě možnosti stažení HP PC Hardware Diagnostics na zařízení USB:

**Možnost 1: Domovská stránka nástroje HP PC Diagnostics** – poskytuje přístup k nejnovější verzi UEFI

1. Přejděte na stránky <http://hp.com/go/techcenter/pcdiags>.
2. Klikněte na odkaz UEFI **Download** a vyberte položku **Run** (Spustit).

**Možnost 2: Stránky Podpora a ovladače** – poskytují předchozí a novější verze souborů ke stažení pro konkrétní produkt

1. Přejděte na stránky <http://www.hp.com>.
2. Ukažte na položku **Support** (Podpora) umístěnou v horní části stránky a poté klikněte na položku **Download Drivers** (Stažení ovladačů).
3. Do textového pole zadejte název produktu a poté klikněte na položku **Go** (Přejít).  
– nebo –  
Nechte HP automaticky rozpoznat váš produkt kliknutím na položku **Find Now** (Vyhledat).
4. Vyberte model vašeho počítače a operační systém.
5. V oblasti **Diagnostic** (Diagnostika) klikněte na **HP UEFI Support Environment**.  
– nebo –  
Klikněte na položku **Download** (Stáhnout) a poté klikněte na položku **Run** (Spustit).

---

# 11 Zálohování, obnovení a zotavení

Tato kapitola obsahuje informace o následujících postupech. Informace v kapitole je standardní postup pro většinu modelů.

- Vytváření médií a záloh pro obnovení
- Obnovení systému

Další informace naleznete v okně **Nápověda a podpora**.

- ▲ Na Úvodní obrazovce napište text *nápověda* a poté vyberte položku **Nápověda a podpora**.

## Vytváření médií a záloh pro obnovení

Následující způsoby vytvoření médií pro obnovení a zálohy jsou dostupné pouze na vybraných modelech. Vyberte dostupný způsob podle modelu vašeho počítače.

- Po úspěšném nastavení počítače použijte nástroj HP Recovery Manager a vytvořte média HP Recovery pro obnovení. V tomto kroku je vytvořena záloha oddílu HP Recovery v počítači. Zálohu lze použít k přeinstalování původního operačního systému v případech, kdy dojde k poškození nebo výměně pevného disku. Více informací o vytvoření médií pro obnovení naleznete v [Vytvoření médií HP Recovery pro obnovení \(pouze vybrané modely\) na stránce 49](#). Další informace o možnostech obnovení, které jsou k dispozici s použitím médií pro obnovení naleznete v části [Obnovení pomocí nástroje HP Recovery Manager na stránce 51](#).
- Použijte nástroje operačního systému Windows pro vytvoření bodů obnovení systému a záloh osobních informací.

Další informace naleznete v části [Použití nástrojů systému Windows na stránce 50](#).

 **POZNÁMKA:** Pokud je kapacita paměti 32 GB nebo méně, je obnovení systému Microsoft ve výchozím nastavení zakázáno.

---

## Vytvoření médií HP Recovery pro obnovení (pouze vybrané modely)

 **DŮLEŽITÉ:** Pokud váš počítač možnost Vytvořit médium pro obnovení nezobrazuje, můžete médium pro obnovení systému získat od podpory. Konzultujte brožuru *Worldwide Telephone Numbers* (Celosvětová telefonní čísla), kterou jste obdrželi s počítačem. Kontaktní informace také naleznete na webových stránkách společnosti HP. Přejděte na stránku <http://www.hp.com/support>, vyberte svou zemi nebo oblast a postupujte podle pokynů na obrazovce.

HP Recovery Manager je softwarový program, který po úspěšném nastavení počítače poskytuje možnost vytvořit média pro obnovení. V případě poškození pevného disku můžete tato média pro obnovení nástroje HP Recovery použít k obnovení systému. Při tomto obnovení systému se znovu nainstaluje původní operační systém a programy nainstalované výrobcem. Poté se nakonfiguruje nastavení programů. Média pro obnovení HP Recovery lze také použít k nastavení chování systému nebo při výměně pevného disku.

- Vytvořit lze jen jednu sadu médií pro obnovení. S těmito nástroji pro obnovení manipulujte opatrně a uchovávejte je na bezpečném místě.
- Aplikace HP Recovery manager prozkoumá počítač a určí požadovanou úložnou kapacitu pro média, která budou zapotřebí.
- K vytvoření disků pro obnovení musí být počítač vybaven optickou jednotkou s možností zápisu na DVD a je třeba použít pouze kvalitní prázdné disky DVD-R, DVD+R, DVD-R DL, DVD+R DL. Nepoužívejte přepisovatelné disky, jako například CD±RW, DVD±RW, dvouvrstvé DVD±RW a BD-RE (přepisovatelný disk Blu-ray); tyto typy disků nejsou s aplikací HP Recovery Manager kompatibilní. Nebo můžete také použít kvalitní prázdnou paměťovou jednotku USB flash.
- Pokud počítač není vybaven vestavěnou optickou jednotkou se schopností zápisu na DVD, ale přesto chcete vytvořit média pro obnovení na DVD, můžete k vytvoření disků pro obnovení použít volitelnou externí optickou jednotku (prodává se samostatně) nebo můžete získat disky pro obnovení vašeho modelu počítače od technické podpory. Konzultujte brožuru *Worldwide Telephone Numbers* (Celosvětová telefonní čísla), kterou jste obdrželi s počítačem. Kontaktní informace také naleznete na webových stránkách společnosti HP. Přejděte na stránku <http://www.hp.com/support>, vyberte svou zemi nebo oblast a postupujte podle pokynů na obrazovce. Pokud použijete externí optickou jednotku, musí být připojena přímo k portu USB počítači. Jednotka nemůže být připojena k portu USB externího zařízení, jako je rozbočovač s rozhraním USB.
- Před zahájením procesu vytváření médií pro obnovení ověřte, že je počítač připojen k napájení střídavým proudem.
- Vytvoření může trvat hodinu i více. Vytváření médií pro obnovení nepřerušujte.
- V případě potřeby je možné program ukončit ještě před dokončením všech médií DVD pro obnovení. Aplikace HP Recovery Manager dokončí vypalování aktuálního disku DVD. Při příštím spuštění nástroje HP Recovery Manager budete vyzváni k pokračování a budou vypáleny zbývající disky pro obnovení.

Vytvoření médií HP Recovery:

 **DŮLEŽITÉ:** V případě tabletu s odnímatelnou klávesnicí se před provedením těchto kroků připojte k dokovací jednotce s klávesnicí (pouze vybrané modely).

1. Na Úvodní obrazovce napište text *obnovení* a poté vyberte položku **HP Recovery Manager**.
2. Vyberte položku **Vytvořit médium pro obnovení** a postupujte podle pokynů na obrazovce.

Informace o postupu při obnovení systému najdete v části [Obnovení pomocí nástroje HP Recovery Manager na stránce 51](#).

## Použití nástrojů systému Windows

Můžete vytvořit body obnovení systému a zálohy osobních informací pomocí nástrojů systému Windows.

 **POZNÁMKA:** Pokud je kapacita paměti 32 GB nebo méně, je obnovení systému Microsoft ve výchozím nastavení zakázáno. Další informace a postupy naleznete v *Nápovědě* a *podpoře*.

- ▲ Na Úvodní obrazovce napište text *nápověda* a poté vyberte položku **Nápověda a podpora**.

# Obnovení

Obnovení systému lze provést několika způsoby. Zvolte si metodu, která nejlépe odpovídá vaší situaci a odborným schopnostem:

 **DŮLEŽITÉ:** Ne všechny způsoby jsou dostupné na všech modelech.

- Operační systém Windows nabízí různé možnosti obnovení ze zálohy, aktualizace počítače a obnovení původního nastavení počítače. Další informace naleznete v [Nápovědě a podpoře](#).
  - ▲ Na Úvodní obrazovce napište `nápověda` a poté vyberte položku **Nápověda a podpora**.
- Pokud potřebujete opravit problém s některou z předinstalovaných aplikací nebo ovladačů, použijte volbu **Opětovná instalace ovladačů nebo aplikací** v nástroji HP Recovery Manager, a příslušnou aplikaci nebo ovladač přeinstalujte.
  - ▲ Na Úvodní obrazovce napište `obnovení`, vyberte aplikaci **HP Recovery Manager**, vyberte možnost **Opětovná instalace ovladačů nebo aplikací** a postupujte podle pokynů na obrazovce.
- Na vybraných modelech, pokud chcete resetovat počítač s použitím minimalizované bitové kopie, můžete zvolit možnost Minimalizovaná bitová kopie HP pro obnovení z oddílu HP Recovery nebo z média pro obnovení HP Recovery. Obnovení minimalizované bitové kopie instaluje pouze ovladače a aplikace potřebné pro funkci hardwaru. Ostatní aplikace, zahrnuté v bitové kopii, budou nadále dostupné pro instalaci prostřednictvím volby **Opětovná instalace ovladačů nebo aplikací** v nástroji HP Recovery Manager.

Další informace naleznete v části [Obnovení pomocí nástroje HP Recovery Manager na stránce 51](#).

- Pokud chcete obnovit původní oddíl Windows na obsah od výrobce, můžete použít možnost Obnovení systému z oddílu HP Recovery (pouze vybrané modely) nebo použít média HP Recovery pro obnovení, která jste si vytvořili. Další informace naleznete v části [Obnovení pomocí nástroje HP Recovery Manager na stránce 51](#). Pokud jste si ještě nevytvořili média pro obnovení, postupujte podle [Vytvoření médií HP Recovery pro obnovení \(pouze vybrané modely\) na stránce 49](#).
- Na vybraných modelech, pokud chcete obnovit nastavení oddílu a obsahu výrobce, nebo pokud jste vyměnili pevný disk, můžete použít možnost Obnovení nastavení výrobce na médiích HP Recovery. Další informace naleznete v části [Obnovení pomocí nástroje HP Recovery Manager na stránce 51](#).
- Na vybraných modelech, pokud chcete odstranit oddíl pro obnovení a získat tak místo na pevném disku, nástroj HP Recovery Manager nabízí možnost Odstranění oddílu obnovení.

Další informace naleznete v části [Odebrání vyhrazeného oddílu HP Recovery \(pouze vybrané modely\) na stránce 54](#).

## Obnovení pomocí nástroje HP Recovery Manager

Software HP Recovery Manager umožňuje obnovit počítač do stavu, v jakém byl dodán od výrobce, pomocí médií HP Recovery, která jste si vytvořili nebo získali od podpory, nebo z oddílu HP Recovery (pouze vybrané modely). Pokud jste si ještě nevytvořili média pro obnovení, postupujte podle [Vytvoření médií HP Recovery pro obnovení \(pouze vybrané modely\) na stránce 49](#).

## Co potřebujete vědět, než začnete

- Nástroj HP Recovery Manager umožňuje obnovit pouze software, který byl instalován výrobcem. Software, který nebyl dodán s počítačem, je třeba stáhnout z internetových stránek výrobce nebo znovu nainstalovat z média poskytnutého výrobcem.

 **DŮLEŽITÉ:** Obnovení prostřednictvím nástroje HP Recovery Manager by mělo být použito až jako poslední možnost řešení potíží s počítačem.

- Média pro obnovení systému nástroje HP Recovery musí být použita, pokud dojde k selhání pevného disku. Pokud jste si ještě nevytvořili média pro obnovení, postupujte podle [Vytvoření médií HP Recovery pro obnovení \(pouze vybrané modely\) na stránce 49](#).
- Pokud chcete použít možnost Obnovení nastavení výrobce (pouze vybrané modely), musíte použít média pro obnovení nástroje HP Recovery. Pokud jste si ještě nevytvořili média pro obnovení, postupujte podle [Vytvoření médií HP Recovery pro obnovení \(pouze vybrané modely\) na stránce 49](#).
- Pokud počítač neumožňuje vytvoření médií HP Recovery pro obnovení nebo média HP Recovery nefungují, můžete získat média pro obnovení od podpory. Konzultujte brožuru *Worldwide Telephone Numbers* (Celosvětová telefonní čísla), kterou jste obdrželi s počítačem. Kontaktní informace také naleznete na webových stránkách společnosti HP. Přejděte na stránku <http://www.hp.com/support>, vyberte svou zemi nebo oblast a postupujte podle pokynů na obrazovce.

 **DŮLEŽITÉ:** Nástroj HP Recovery Manager neprovádí automaticky zálohu vašich osobních dat. Před zahájením obnovení vytvořte zálohu všech osobních dat, která chcete zachovat.

Pomocí médií HP Recovery můžete vybrat některou z následujících možností obnovení:

 **POZNÁMKA:** Po spuštění procesu obnovení, zobrazí se pouze možnosti dostupné pro váš počítač.

- Obnovení systému – přeinstalace původního operačního systému následovaná konfigurací nastavení pro programy nainstalované výrobcem.
- Obnovení minimalizované bitové kopie (pouze vybrané modely) – znovu instaluje operační systém a ovladače a software k veškerému hardwaru, ale neobnoví žádné jiné softwarové aplikace.
- Obnovení na výrobní nastavení – dojde k obnovení stavu počítače při nastavení od výrobce smazáním všech informací z pevného disku a opětovným vytvořením oddílů disku. Poté tato funkce přeinstaluje operační systém a software nainstalovaný výrobcem.

Oddíl HP Recovery (pouze vybrané modely) umožňuje obnovení systému a obnovení minimalizované bitové kopie (pouze vybrané modely).

## Obnovení pomocí vyhrazeného oddílu HP Recovery (pouze vybrané modely)

Pomocí oddílu nástroje HP Recovery lze obnovit systém nebo minimalizovanou bitovou kopii (pouze vybrané modely) bez nutnosti použití disků nebo jednotky paměti USB flash pro obnovení. Tento typ obnovení lze použít pouze v případě, že je pevný disk funkční.

Spuštění aplikace HP Recovery Manager z oddílu nástroje HP Recovery:

 **DŮLEŽITÉ:** V případě tabletu s odnímatelnou klávesnicí se před provedením těchto kroků připojte k dokovací jednotce s klávesnicí (pouze vybrané modely).

1. Na Úvodní obrazovce napište text **obnovení** a poté vyberte položku **Recovery Manager** a poté vyberte položku **Prostředí HP Recovery**.  
- nebo -  
V průběhu spouštění počítače stiskněte klávesu **f11** nebo stiskněte a podržte klávesu **f11** a současně stiskněte tlačítko napájení.
2. V nabídce možností spuštění vyberte položku **Odstranit potíže**.
3. Vyberte aplikaci **Recovery Manager** a postupujte podle pokynů na obrazovce.

## Použití média HP Recovery pro obnovení

Médium HP Recovery můžete použít k obnovení původního systému. Tuto metodu můžete použít, pokud váš systém nemá oddíl HP Recovery nebo pokud pevný disk nepracuje správně.

1. Pokud je to možné, zálohujte všechny osobní soubory.
2. Vložte médium HP Recovery a restartujte počítač.

---

 **POZNÁMKA:** Pokud se po restartu počítače nespustí nástroj HP Recovery Manager, bude nutné změnit pořadí zařízení při spouštění. Viz [Změna pořadí při spouštění počítače na stránce 53](#).

---

3. Postupujte podle pokynů na obrazovce.

## Změna pořadí při spouštění počítače

Pokud se po spuštění počítače nespustí nástroj HP Recovery Manager, můžete změnit pořadí zařízení při spouštění. Jedná se o pořadí spouštění zařízení uvedených v systému BIOS, ve kterém počítač vyhledává informace pro spuštění. Volbu můžete změnit na optickou jednotku nebo jednotku USB flash.

Postup změny pořadí při spouštění:

---

 **DŮLEŽITÉ:** V případě tabletu s odnímatelnou klávesnicí se před provedením těchto kroků připojte k dokovací jednotce s klávesnicí (pouze vybrané modely).

---

1. Vložte médium HP Recovery.
2. Spusťte nástroj Computer Setup.

Počítače nebo tablety s připojenou klávesnicí:

- ▲ Restartujte počítač nebo tablet a krátce stiskněte klávesu **esc** a poté klávesu **f9**. Zobrazí se možnosti spuštění systému.

Počítače nebo tablety bez připojené klávesnice:

- ▲ Zapněte nebo restartujte počítač, krátce stiskněte tlačítko snížení hlasitosti a poté klepněte na klávesu **f9**. Zobrazí se možnosti spuštění systému.

- nebo -

Zapněte nebo restartujte počítač, krátce stiskněte tlačítko s logem Windows a poté klepněte na klávesu **f9**. Zobrazí se možnosti spuštění systému.

3. Vyberte spuštění z optické jednotky nebo jednotky paměti USB flash.
4. Postupujte podle pokynů na obrazovce.

## Odebrání vyhrazeného oddílu HP Recovery (pouze vybrané modely)

Software HP Recovery Manager umožňuje odebrání oddílu HP Recovery pro uvolnění místa na pevném disku.

---

 **DŮLEŽITÉ:** Po odebrání oddílu pro obnovení HP Recovery již nemůžete použít možnost Aktualizace systému Windows nebo možnost Všechno smazat a přeinstalovat Windows systému Windows. Navíc nebudete moci provést Obnovení systému nebo obnovení z Minimalizované bitové kopie pro obnovení z oddílu HP Recovery. Proto dříve, než odeberete oddíl HP Recovery, vytvořte si média pro obnovení HP Recovery. viz [Vytvoření médií HP Recovery pro obnovení \(pouze vybrané modely\) na stránce 49](#).

---

Následujícím postupem odeberete oddíl HP Recovery:

1. Na Úvodní obrazovce napište text *obnovení* a poté vyberte položku **HP Recovery Manager**.
2. Vyberte položku **Odstranit oddíl pro obnovení** a dále postupujte podle pokynů na obrazovce.



# 12 Technické údaje

## Příkon

Informace o napájení uvedené v této části mohou být užitečné při plánování cest s počítačem do zahraničí.

Počítač je napájen stejnosměrným napětím ze zdroje střídavého nebo stejnosměrného proudu. Zdroj střídavého proudu musí mít napětí 100–240 V při frekvenci 50–60 Hz. Počítač lze napájet ze samostatného zdroje stejnosměrného proudu. Měl by však být napájen pouze pomocí adaptéru střídavého proudu nebo zdroje napájení stejnosměrným proudem, který pro použití s počítačem schválila společnost HP.

Počítač může být napájen stejnosměrným proudem s následujícími technickými údaji. Provozní napětí a proud se liší v závislosti na modelu.

Příkon	Hodnoty
Provozní napětí a proud	19,5 V ss při 2,31 A – 45 W
	19,5 V ss při 3,33 A – 65 W

Konektor stejnosměrného napájení  
z externího napájecího zdroje HP



 **POZNÁMKA:** Tento produkt je navržen pro napájecí systémy informačních technologií v Norsku s efektivním napětím mezi fázemi, které nepřekračuje 240 V.

 **POZNÁMKA:** Informace o provozním napětí a proudu počítače se nachází na štítku se směrnicemi.

## Provozní prostředí

Položka	Metrické jednotky	USA
<b>Teplota</b>		
Provozní	<b>5 až 35 °C</b>	41 až 95 °F
Mimo provoz	<b>-20 až 60 °C</b>	-4 až 140 °F
<b>Relativní vlhkost</b> (bez kondenzace)		
Provozní	<b>10 až 90 %</b>	10 až 90 %
Mimo provoz	<b>5 až 95 %</b>	5 až 95 %
<b>Maximální výška</b> (bez přetlaku)		
Provozní	<b>-15 m až 3 048 m</b>	-50 stop až 10 000 stop
Mimo provoz	<b>-15 m až 12 192 m</b>	-50 stop až 40 000 stop

---

## 13 Výboj statické elektřiny

Výboj statické elektřiny je uvolnění náboje statické elektřiny, ke kterému dochází při kontaktu dvou objektů. Například, pokud se projdete po koberci, dotknete se kovové kliky u dveří a ucítíte ránu.

Výboj statické elektřiny od prstů nebo jiného vodiče statické elektřiny může poškodit elektronické součástky. Chcete-li předejít poškození počítače, diskové jednotky nebo ztrátě dat, dodržujte následující bezpečnostní opatření:

- Pokud je podle pokynů pro odstranění nebo instalaci třeba odpojit počítač od napájení, učiňte tak po řádném uzemnění.
- Dokud nezačnete instalovat součásti, uchovávejte je v původních antistatických obalech.
- Nedotýkejte se vývodů konektorů, vodičů a obvodů. S elektronickými součástmi manipulujte co nejméně.
- Používejte nemagnetické nástroje.
- Před manipulací se součástmi se zbavte statické elektřiny tak, že se dotknete nelakovaného kovového povrchu.
- Pokud odeberete součást, vložte ji do antistatického obalu.

---

## 14 Přístupnost

Společnost HP navrhuje, vydává a prodává produkty a služby, které může používat kdokoli, včetně lidí s postiženími, a to jak samostatně nebo s příslušnými zařízeními usnadnění přístupu.

### Podporované technologie usnadnění přístupu

Produkty HP podporují širokou škálu technologií usnadnění přístupu operačního systému a mohou být nakonfigurovány pro práci s dalšími technologiemi usnadnění přístupu. Pro získání dalších informací o funkcích usnadnění přístupu použijte funkci hledání na svém zařízení.

---

 **POZNÁMKA:** Pro další informace o konkrétních produktech technologií usnadnění přístupu kontaktujte zákaznickou podporu tohoto produktu.

---

### Kontaktování podpory

My dostupnost našich produktů a služeb neustále vylepšujeme a zpětnou vazbu od uživatelů uvítáme. Máte-li s některým z produktů problém, nebo pokud nám chcete něco sdělit o funkcích usnadnění přístupu, které vám pomohly, kontaktujte nás od pondělí do pátku, od 6:00 do 21:00 času Mountain Time na čísle (888) 259-5707. Jste-li neslyšící nebo nedoslýchaví a používáte TRS/VRS/ WebCapTel, se žádostmi o technickou podporu nebo pokud máte dotazy k usnadnění přístupu, kontaktujte nás telefonicky od pondělí do pátku, od 6:00 do 21:00 času Mountain Time na čísle (877) 656-7058.

# Rejstřík

## A

- adaptér střídavého proudu 6
- adaptér střídavého proudu, použití 33
- akční klávesy 11
  - identifikace 11
- aktivace režimu spánku nebo hibernace 29
- aktualizace programů a ovladačů 36
- aktualizace softwaru, instalace 41
- antény sítě WLAN, identifikace 8
- antivirový software, použití 41

## B

- baterie
  - kontrolky 6
  - nalezení informací 31
  - nízké nabití baterie 32
  - řešení stavu nízkého nabití baterie 32
  - úspora energie 32
  - vybití 32
  - zaplombovaná z výroby 31
- baterie je téměř vybitá 32
- bezdrátová síť, ochrana 42
- bezdrátová síť (WLAN)
  - funkční dosah 17
  - připojení 16
  - připojení k firemní síti WLAN 16
  - připojení k veřejné síti WLAN 16

## BIOS

- aktualizace 44
- spuštění nástroje Setup Utility 44
- stažení aktualizace 45
- určení verze 44
- bod obnovení systému
  - vytvoření 50
- bod obnovení systému, vytvoření 49

## C

- cestování s počítačem 14, 38

## Č

- čištění počítače 36
- čtečka paměťových karet, identifikace 7

## D

- displeje certifikované pro technologii Intel WiDi, připojení 22

## E

- externí zdroj napájení, použití 33

## F

- funkce pro ovládání zvuku, testování 20

## G

- gesta dotykové obrazovky, posunutí jedním prstem 27
- gesta přejetí od levého okraje zařízení TouchPad a dotykové obrazovky 26
- gesta přejetí od pravého okraje zařízení TouchPad a dotykové obrazovky 26
- gesta zařízení TouchPad
  - otáčení 25
- gesta zařízení TouchPad a dotykové obrazovky
  - klepnutí 24
  - kliknutí dvěma prsty 25
  - posunování pomocí dvou prstů 24
  - přejetí od horního a dolního okraje 27
  - přejetí od levého okraje 26
  - přejetí od pravého okraje 26
  - zoom sevřením dvěma prsty 25

- gesto kliknutí dvěma prsty na zařízení TouchPad a dotykové obrazovce 25
- gesto otáčení zařízení TouchPad 25
- gesto posunování pomocí dvou prstů na zařízení TouchPad a dotykové obrazovce 24
- gesto přejetí od horního a dolního okraje zařízení TouchPad a dotykové obrazovky 27
- gesto zoom sevřením dvěma prsty na zařízení TouchPad a dotykové obrazovce 25

## H

- HDMI, konfigurace zvuku 22
- hesla
  - nástroj Setup Utility (BIOS) 40
  - Windows 39
- hesla nástroje Setup Utility (BIOS) 40
- hesla systému Windows 39
- HP 3D DriveGuard 35
  - použití 35
- HP PC Hardware Diagnostics (UEFI)
  - stahování 47
- HP Recovery Manager
  - oprava problémů se spuštěním 53
  - spuštění 52
- HP Touchpoint Manager 42

## I

- informace o baterii, nalezení 31
- informace o směrnících
  - štítek se směrníci 14
  - štítky certifikace bezdrátové komunikace 14
- instalace
  - doplňkový zámek bezpečnostního kabelu 42
  - kritické bezpečnostní aktualizace 41

integrovaná numerická klávesnice,  
identifikace 11, 28

## K

klávesa esc, identifikace 11  
klávesa fn, identifikace 11  
klávesa num lock, identifikace  
11, 28  
klávesa režimu Letadlo 12  
klávesa s logem Windows,  
identifikace 11  
klávesy  
akční 11  
esc 11  
fn 11  
režim Letadlo 12  
Windows 11  
klepnutí na zařízení TouchPad a  
gesta dotykové obrazovky 24  
konektor, napájení 6  
konektor napájení, identifikace 6  
konektor RJ-45 (síťový),  
identifikace 6  
konektory  
RJ-45 (síť) 6  
síť 6  
zvukový výstup (pro  
sluchátka) / zvukový vstup  
(pro mikrofon) 5  
konektor zvukového výstupu (pro  
sluchátka) / zvukového vstupu  
(pro mikrofon), identifikace 5  
kontrolka bezdrátového připojení  
15  
kontrolka funkce caps lock,  
identifikace 10  
kontrolka pevného disku 7  
kontrolka webové kamery,  
identifikace 8  
kontrolka ztlumení zvuku,  
identifikace 10  
kontrolky  
adaptér střídavého proudu 6  
baterie 6  
caps lock 10  
pevný disk 7  
stav RJ-45 (síť) 6  
ztlumení zvuku 10  
kontrolky RJ-45 (síť),  
identifikace 6

kritické bezpečnostní aktualizace,  
instalace 41

## M

média HP Recovery  
vytvoření 49  
média pro obnovení  
vytvoření 49  
vytvoření pomocí HP Recovery  
Manager 50  
média pro obnovení HP Recovery  
obnovení 53  
měřič napájení, použití 30  
mikrofon, připojení 19  
minimalizovaná bitová kopie,  
vytvoření 51  
Miracast 22  
myš, externí  
nastavení předvoleb 24

## N

náhlavní souprava, připojení 20  
napájení  
baterie 31  
střídavý proud 33  
napájení z baterie 31  
nastavení napájení, použití 30  
nastavení ochrany heslem při  
probuzení 30  
nástroje Windows  
použití 50  
název a číslo produktu, počítač  
13  
nejlepší postupy 1  
nereagující systém 34  
nízké nabití baterie 32

## O

obchod s aplikacemi HP,  
návštěva 1  
oblast zařízení TouchPad,  
identifikace 10  
obnovení  
disky 50  
HP Recovery Manager 51  
jednotka paměti USB flash 53  
média 53  
možnosti 51  
podporované disky 50  
použití médií HP Recovery 50

spuštění 52

systém 51

obnovení původního stavu  
systému 51

obnovení systému 51

obnovení z bitové kopie 52

oddíl HP Recovery

obnovení 52

odebrání 54

oddíl pro obnovení

odebrání 54

odnovení

disky 53

ovládací panel Bang & Olufsen  
20

ovládání bezdrátového připojení  
15

operační systém 15

tlačítko 15

## P

paměťová karta, identifikace 7

péče o počítač 36

pevný disk 35

HP 3D DriveGuard 35

podporované disky, obnovení 50  
port HDMI

identifikace 5

připojení 21

port USB 2.0, identifikace 7

porty

HDMI 5, 21

Miracast 22

nabíjecí port USB 3.0 5

USB 2.0 7

USB 3.0 5

porty USB 3.0, identifikace 5

pořadí při spuštění

změna 53

posunutí jedním prstem, gesto

dotykové obrazovky 27

použití externího zdroje napájení

střídavým proudem 33

použití zařízení TouchPad 24

používání hesel 39

provozní prostředí 56

přeprava počítače 38

příkon 55

připojení k firemní síti WLAN 16

připojení k síti WLAN 16

připojení k veřejné síti WLAN 16  
přístupnost 58

## R

reproduktory  
  identifikace 13  
  připojení 19  
režim hibernace  
  aktivace 30  
  aktivován, je-li baterie téměř vybitá 32  
  ukončení 30  
režim spánku  
  aktivace 29  
  ukončení 29  
režim spánku a režim hibernace.  
  aktivace 29

## S

sériové číslo 13  
sériové číslo, počítač 13  
servisní štítky, umístění 13  
síťový konektor, identifikace 6  
sluchátka, připojení 19  
software  
  software pro defragmentaci disku 35  
  vyčištění disku 35  
software brány firewall 41  
software pro defragmentaci disku 35  
software pro zabezpečení přístupu k Internetu, používání 41  
software Vyčištění disku 35  
software Wireless Assistant 15  
součásti  
  displej 8  
  horní strana 10  
  levá strana 6  
  pravá strana 5  
  spodní strana 13  
spodní strana 14

## Š

štítek certifikace bezdrátové komunikace 14  
štítek WLAN 14  
štítek zařízení Bluetooth 14  
štítky  
  Bluetooth 14

certifikace bezdrátové komunikace 14  
certifikát pravosti produktu Microsoft 14  
předpisy 14  
sériové číslo 13  
servisní 13  
WLAN 14

## T

testování adaptéru střídavého proudu 33  
testování funkcí pro ovládání zvuku 20  
tlačítka  
  levé tlačítko zařízení TouchPad 10  
  napájení 6  
  pravé tlačítko zařízení TouchPad 10  
tlačítko bezdrátového připojení 15  
tlačítko hlasitosti, identifikace 7  
tlačítko napájení, identifikace 6  
TouchPad  
  použití 24  
  tlačítka 10

## U

údržba  
  aktualizace programů a ovladačů 36  
  software pro defragmentaci disku 35  
  vyčištění disku 35

## V

vestavěné mikrofony, identifikace 8  
větrací otvor, identifikace 7  
větrací otvory, identifikace 13  
video 21  
výboj statické elektřiny 57  
vyhledání informací o hardware 4  
software 4  
vypínač vestavěného displeje, identifikace 8  
vypnutí 34  
vypnutí počítače 34

## W

webová kamera  
  identifikace 8  
  použití 19  
Windows  
  bod obnovení systému 49, 50

## Z

zálohování softwaru a informací 42  
zálohy 49  
zámek bezpečnostního kabelu, instalace 42  
zařízení Bluetooth 15, 17  
zařízení sítě WLAN 14  
zařízení s vysokým rozlišením, připojení 21, 22  
zásuvka pro bezpečnostní kabel, identifikace 7  
zásuvky  
  bezpečnostní kabel 7  
  čtečka paměťových karet 7  
zdroje HP 2  
zvuk 20  
zvuk, použití 19