



Uživatelská příručka

© Copyright 2020 HP Development Company, L.P.

Bluetooth je ochrannou známkou vlastněnou jejím majitelem, kterou společnost HP Inc. používá na základě licence. Intel, Celeron, Pentium a Thunderbolt jsou ochranné známky společnosti Intel Corporation nebo jejích dceřiných společností ve Spojených státech a/ nebo dalších zemích. Windows je registrovaná ochranná známka nebo ochranná známka společnosti Microsoft Corporation ve Spojených státech a/nebo dalších zemích. Logo microSD a microSD jsou ochranné známky SD-3C LLC. DisplayPort™ a logo DisplayPort™ jsou ochranné známky ve vlastnictví asociace Video Electronics Standards Association (VESA) ve Spojených státech a dalších zemích. Miracast® je registrovaná ochranná známka asociace Wi-Fi Alliance.

Informace uvedené v této příručce se mohou změnit bez předchozího upozornění. Jediné záruky na produkty a služby společnosti HP jsou výslovně uvedeny v prohlášení o záruce, které je každému z těchto produktů a služeb přiloženo. Žádná ze zde uvedených informací nezakládá další záruky. Společnost HP není zodpovědná za technické nebo redakční chyby ani za opomenutí vyskytující se v tomto dokumentu.

První vydání: březen 2020

Číslo dokumentu: L86449-221

Důležité informace o produktu

Tato příručka popisuje funkce, kterými je vybavena většina produktů. Může se stát, že některé funkce nebudou ve vašem počítači k dispozici.

Některé funkce nejsou dostupné ve všech edicích nebo verzích systému Windows. Aby bylo možné využívat všech výhod systému Windows, mohou systémy vyžadovat aktualizovaný a/nebo samostatně zakoupený hardware, ovladače či aktualizovaný systém BIOS. Systém Windows 10 se aktualizuje automaticky; tato funkce je vždy zapnuta. Mohou být účtovány poplatky poskytovatele internetových služeb a na aktualizace se časem mohou vztahovat další požadavky. Podrobnosti naleznete na stránce <http://www.microsoft.com>.

Nejnovější uživatelské příručky najdete na stránce <http://www.hp.com/support>, pro nalezení svého produktu postupujte podle pokynů. Dále vyberte možnost **Uživatelské příručky**.

Podmínky používání softwaru

Instalací, kopírováním, stažením nebo jiným použitím jakéhokoli softwarového produktu předinstalovaného v tomto počítači se zavazujete dodržovat ustanovení licenční smlouvy s koncovým uživatelem HP (EULA). Nepřijmete-li tyto licenční podmínky, váš výhradní nápravný prostředek je vrácení celého nepoužitého produktu (hardwaru a softwaru) do 14 dnů oproti vrácení peněz, a to podle zásady pro vrácení peněz prodejce.

Se žádostmi o jakékoli další informace či o vrácení peněz za počítač se obraťte na svého prodejce.

Bezpečnostní upozornění

⚠ VAROVÁNÍ! Abyste snížili riziko úrazů způsobených teplem nebo přehřátí počítače, nepokládejte si počítač na klín a neblokujte větrací otvory počítače. Používejte počítač výhradně na rovném tvrdém povrchu. Dejte pozor, aby proudění vzduchu nebránil jiný pevný povrch, jako například tiskárna, ani měkký povrch, například polštáře, silné pokrývky nebo šaty. Do kontaktu měkkým povrchem, jako jsou polštáře, silné pokrývky nebo šaty, ani do kontaktu s kůží nesmí za provozu přijít ani adaptér střídavého proudu. Počítač a adaptér střídavého proudu dodržují limity pro teplotu užiteli přístupných povrchů definované v příslušných bezpečnostních normách.

Konfigurace procesoru (pouze vybrané produkty)

 **DŮLEŽITÉ:** Vybrané produkty používají procesor Intel® řady Pentium® N35xx/N37xx nebo řady Celeron® N28xx/N29xx/N30xx/N31xx a operační systém Windows®. **Na těchto modelech neměňte konfiguraci procesoru pomocí nástroje msconfig.exe ze 4 nebo 2 procesorů na 1 procesor.** Pokud tak učiníte, nebudete moci váš počítač restartovat. Budete muset obnovit původní nastavení počítače postupem obnovení nastavení výrobce.

Obsah

1 Začínáme	1
Nejlepší postupy	1
Další zdroje společnosti HP	2
2 Seznámení s prvky počítače	4
Zjištění hardwaru	4
Zjištění softwaru	4
Pravá strana	5
Levá strana	6
Displej	8
Režim slabého modrého světla (pouze vybrané produkty)	8
Oblast klávesnice	10
Touchpad	10
Nastavení zařízení touchpad	10
Kontrolky	11
Reproduktory a čtečka otisků prstů	12
Speciální klávesy	13
Akční klávesy	14
Spodní strana	15
Štítky	15
3 Připojení k síti	17
Připojení k bezdrátové síti	17
Použití ovládání bezdrátového připojení	17
Klávesa režimu Letadlo	17
Ovládací prvky operačního systému	17
Připojení k síti WLAN	18
Použití mobilního širokopásmového připojení HP (pouze vybrané produkty)	19
Používání GPS (pouze vybrané produkty)	19
Použití bezdrátových zařízení Bluetooth (pouze vybrané produkty)	19
Připojení zařízení Bluetooth	20
Připojení ke kabelové síti – LAN (pouze vybrané produkty)	20
4 Využívání funkcí zábavy	21
Použití kamery	21
Použití zvuku	21

Připojení reproduktorů	21
Připojení sluchátek	21
Připojení náhlavní soupravy	22
Používání nastavení zvuku	22
Použití videa	22
Připojení zařízení Thunderbolt pomocí kabelu USB Type-C	22
Připojení video zařízení pomocí kabelu HDMI	23
Nastavení zvuku HDMI	24
Vyhledání a připojení bezdrátových displejů podporujících technologii Miracast (pouze vybrané produkty)	25
Použití přenosu dat	25
Připojení zařízení k portu USB Type-C (pouze vybrané produkty)	26
5 Navigace po obrazovce	27
Používání gest zařízení touchpad a dotykové obrazovky.	27
Klepnutí	27
Přiblížení/oddálení sevřením dvou prstů	27
Přejetí dvěma prsty (touchpad a přesný touchpad)	28
Klepnutí dvěma prsty (touchpad a přesný touchpad)	28
Klepnutí třemi prsty (touchpad a přesný touchpad)	28
Klepnutí čtyřmi prsty (touchpad a přesný touchpad)	29
Přejetí třemi prsty (touchpad a přesný touchpad)	29
Přejetí čtyřmi prsty (přesný touchpad)	29
Posunutí jedním prstem (dotyková obrazovka)	30
Používání volitelné klávesnice nebo myši	30
Používání klávesnice na obrazovce (pouze vybrané produkty)	30
6 Správa napájení	31
Použití režimu spánku a hibernace	31
Aktivace a ukončení režimu spánku	31
Aktivace a ukončení režimu hibernace (pouze vybrané produkty)	32
Vypnutí počítače	32
Použití ikony Napájení a Možností napájení	33
Napájení z baterie	33
Použití funkce HP Fast Charge (pouze vybrané produkty)	33
Zobrazení nabití baterie	34
Vyhledání informací o baterii v aplikaci HP Support Assistant (pouze vybrané produkty)	34
Úspora energie baterie	34
Identifikace stavů nízkého nabití baterie	34
Řešení stavu nízkého nabití baterie	35
Řešení stavu nízkého nabití baterie, je-li k dispozici externí zdroj napájení	35

Řešení stavu nízkého nabití baterie, není-li k dispozici žádný zdroj napájení	35
Řešení stavu nízkého nabití baterie, pokud počítač nemůže ukončit režim hibernace	35
Baterie zaplombovaná z výroby	35
Používání externího zdroje napájení	35
7 Údržba vašeho počítače	37
Zvyšování výkonu	37
Použití Defragmentace disku	37
Použití programu Vyčištění disku	37
Používání nástroje HP 3D DriveGuard (pouze vybrané produkty)	37
Identifikace stavu nástroje HP 3D DriveGuard	38
Aktualizace programů a ovladačů	38
Aktualizace použitím systému Windows 10	38
Aktualizace použitím systému Windows 10 S	38
Čištění počítače	39
Použití aplikace HP Easy Clean (pouze vybrané produkty)	39
Odstranění nečistot a prachu na počítačích, které nepoužívají aplikaci HP Easy Clean	39
Péče o počítače s povrchem z dřevěné dýhy (pouze vybrané produkty)	40
Cestování s počítačem a přeprava	40
8 Zabezpečení počítače a informací	42
Používání hesel	42
Nastavení hesel v systému Windows	42
Nastavení hesel v nástroji Setup Utility (BIOS)	43
Použití funkce Windows Hello (pouze vybrané produkty)	44
Použití softwaru internetového zabezpečení	45
Používání antivirového softwaru	45
Používání softwaru brány firewall	45
Instalace aktualizací softwaru	45
Použití řešení HP Device as a Service (HP DaaS) (pouze vybrané produkty)	46
Ochrana bezdrátové sítě	46
Zálohování softwarových aplikací a informací	46
Použití volitelného bezpečnostního kabelu (pouze vybrané produkty)	46
9 Použití nástroje Setup Utility (BIOS)	47
Spuštění nástroje Setup Utility (BIOS)	47
Aktualizace nástroje Setup Utility (BIOS)	47
Určení verze systému BIOS	47
Stažení aktualizace systému BIOS	48

10 Použití nástroje HP PC Hardware Diagnostics	50
Použití nástroje HP PC Hardware Diagnostics pro Windows (pouze vybrané produkty)	50
Stažení nástroje HP PC Hardware Diagnostics Windows	51
Stažení nejnovější verze nástroje HP PC Hardware Diagnostics Windows	51
Stažení nástroje HP Hardware Diagnostics Windows prostřednictvím názvu nebo čísla produktu (pouze vybrané produkty)	51
Instalace nástroje HP PC Hardware Diagnostics Windows	51
Používání nástroje HP PC Hardware Diagnostics UEFI	52
Spuštění nástroje HP PC Hardware Diagnostics UEFI	52
Stažení nástroje HP PC Hardware Diagnostics UEFI na jednotku USB flash	52
Stažení nejnovější verze nástroje HP PC Hardware Diagnostics UEFI	53
Stažení nástroje HP PC Hardware Diagnostics UEFI prostřednictvím názvu nebo čísla produktu (pouze vybrané produkty)	53
Používání nastavení nástroje vzdálené diagnostiky HP PC Hardware Diagnostics UEFI (pouze vybrané produkty)	53
Stažení nástroje vzdálené diagnostiky HP PC Hardware Diagnostics UEFI	53
Stažení nejnovější verze nástroje vzdálené diagnostiky HP PC Hardware Diagnostics UEFI	53
Stažení nástroje vzdálené diagnostiky HP PC Hardware Diagnostics UEFI prostřednictvím názvu nebo čísla produktu	54
Vlastní nastavení nástroje vzdálené diagnostiky HP PC Hardware Diagnostics UEFI	54
11 Zálohování, obnovení a zotavení	55
Zálohování dat a vytvoření média pro obnovení	55
Použití nástrojů systému Windows	55
Vytvoření média pro obnovení pomocí nástroje HP Cloud Recovery Download Tool (pouze vybrané produkty)	55
Obnovení a zotavení	56
Obnovení, resetování a částečné obnovení počítače pomocí nástrojů systému Windows	56
Obnovení pomocí média pro obnovení HP Recovery	56
Změna pořadí při spuštění počítače	56
Používání nástroje HP Sure Recover (pouze vybrané produkty)	57
12 Technické údaje	58
Vstupní napájení	58
Provozní prostředí	59
13 Výboj statické elektřiny	60
14 Usnadnění přístupu	61
HP a usnadnění přístupu	61

Získání potřebných nástrojů	61
Závazek společnosti HP	61
Mezinárodní asociace IAAP (International Association of Accessibility Professionals)	61
Hledání nejlepší technologie usnadnění přístupu	62
Zhodnoťte své potřeby	62
Usnadnění přístupu pro produkty HP	62
Normy a legislativa	63
Normy	63
Mandát 376 – EN 301 549	63
Pokyny k usnadnění přístupu k obsahu webu (WCAG)	63
Legislativa a předpisy	63
Užitečné zdroje a odkazy o usnadnění přístupu	64
Organizace	64
Vzdělávací instituce	64
Další zdroje o postiženích	64
Odkazy HP	64
Kontaktování podpory	65
Rejstřík	66

1 Začínáme

Tento počítač je velmi výkonné zařízení, které vám dobře poslouží jak při práci, tak při zábavě. Přečtěte si informace v této kapitole, která je věnována doporučeným postupům po instalaci počítače, možnostem využití zařízení k zábavě a postupům, jak nalézt další zdroje HP.

Nejlepší postupy

Abyste ze své investice vytěžili co nejvíce, doporučujeme po nastavení a registraci počítače provést následující kroky:

- Vytvořením disků pro obnovení zálohujte pevný disk. Viz [Zálohování, obnovení a zotavení na stránce 55](#).
- Pokud jste tak ještě neučinili, připojte se k pevné nebo bezdrátové síti. Podrobnosti naleznete v části [Připojení k síti na stránce 17](#).
- Seznamte se s dostupným hardwarem a softwarem. Další informace naleznete v tématech [Seznámení s prvky počítače na stránce 4](#) a [Využívání funkcí zábavy na stránce 21](#).
- Aktualizujte antivirový software nebo jej zakupte. Viz [Používání antivirového softwaru na stránce 45](#).
- **Přístup k aplikaci HP Support Assistant** – Chcete-li získat rychlou online podporu, spusťte aplikaci HP Support Assistant (pouze vybrané produkty). Aplikace HP Support Assistant optimalizuje výkon počítače a řeší problémy pomocí nejnovějších softwarových aktualizací, diagnostických nástrojů a odborné pomoci. Do pole pro vyhledávání na hlavním panelu zadejte `podpora` a poté vyberte aplikaci **HP Support Assistant**. Poté vyberte možnost **Podpora**.

Další zdroje společnosti HP

Podrobnější informace o produktu, užitečné návody a mnoho dalších informací naleznete pomocí této tabulky.

Tabulka 1-1 Další informace

Zdroj	Obsah
<i>Pokyny k instalaci</i>	<ul style="list-style-type: none">• Přehled instalačních pokynů a funkcí počítače
Podpora HP Pokud chcete získat podporu HP, přejděte na stránku http://www.hp.com/support a k nalezení svého produktu postupujte podle pokynů. – nebo – Do pole pro vyhledávání na hlavním panelu zadejte podpora a poté vyberte aplikaci HP Support Assistant . Poté vyberte možnost Podpora . – nebo – Vyberte v poli pro vyhledávání na hlavním panelu ikonu otazníku. Poté vyberte možnost Podpora .	<ul style="list-style-type: none">• Chat online s technikem společnosti HP• Telefonní čísla podpory společnosti HP• Videá o náhradních dílech (pouze vybrané produkty)• Příručky údržby a servisu• Informace o servisních střediscích společnosti HP
<i>Příručka bezpečné a pohodlné obsluhy</i> Přístup k příručce: <ul style="list-style-type: none">▲ Do pole pro vyhledávání na hlavním panelu zadejte text Dokumentace HP a poté vyberte možnost Dokumentace HP. – nebo – <ul style="list-style-type: none">▲ Přejděte na stránku http://www.hp.com/ergo. DŮLEŽITÉ: Abyste získali přístup k nejnovější verzi uživatelské příručky, musíte se připojit k internetu.	<ul style="list-style-type: none">• Správná instalace pracovní stanice• Pokyny pro správné držení těla a pracovní návyky sloužící ke zvýšení pohodlí a snížení rizika zdravotních potíží• Bezpečnostní informace pro práci s elektrickými a mechanickými součástmi
<i>Poznámky o předpisech, bezpečnosti a životním prostředí</i> Přístup k tomuto dokumentu: <ul style="list-style-type: none">▲ Do pole pro vyhledávání na hlavním panelu zadejte text Dokumentace HP a poté vyberte možnost Dokumentace HP.	<ul style="list-style-type: none">• Důležité informace o předpisech, včetně správného postupu při likvidaci baterie, je-li zapotřebí
<i>Omezená záruka*</i> Přístup k tomuto dokumentu: <ul style="list-style-type: none">▲ Do pole pro vyhledávání na hlavním panelu zadejte text Dokumentace HP a poté vyberte možnost Dokumentace HP. – nebo – <ul style="list-style-type: none">▲ Přejděte na stránku http://www.hp.com/go/orderdocuments. DŮLEŽITÉ: Abyste získali přístup k nejnovější verzi uživatelské příručky, musíte se připojit k internetu.	<ul style="list-style-type: none">• Konkrétní informace o záruce vztahující se k tomuto počítači

*Omezenou záruku společnosti HP naleznete mezi uživatelskými příručkami ve svém produktu nebo na dodaném disku CD nebo DVD. V některých zemích nebo oblastech by mohla být součástí balení tištěná záruka. V zemích nebo oblastech, kde není záruka dodávána v tištěné formě, můžete požádat o tištěnou verzi na webu <http://www.hp.com/go/orderdocuments>. U produktů zakoupených v Asii

Tabulka 1-1 Další informace (pokračování)

Zdroj	Obsah
	a Tichomoří můžete napsat společnosti HP na adresu POD, PO Box 161, Kitchener Road Post Office, Singapore 912006. Uveďte název produktu, své jméno, telefonní číslo a poštovní adresu.

2 Seznámení s prvky počítače

Počítač je osazen nejlépe hodnocenými součástmi. Tato kapitola uvádí informace o součástech, jejich umístění a způsobu fungování.

 **POZNÁMKA:** Skutečné barvy, funkce, rozmístění funkcí, štítky ikon a příslušenství počítače se mohou lišit od uvedených obrázků.

Zjištění hardwaru

Zobrazení seznamu hardwaru nainstalovaného v počítači:

- ▲ Do pole pro vyhledávání na hlavním panelu zadejte text `správce zařízení` a vyberte aplikaci **Správce zařízení**.

Zobrazí se seznam všech zařízení nainstalovaných v počítači.

Chcete-li získat informace o hardwarových součástech systému a číslo verze systému BIOS, stiskněte klávesy `fn+esc` (pouze vybrané produkty).

Zjištění softwaru

Software se může lišit podle produktu. Pokud chcete zjistit, jaký software je instalovaný ve vašem počítači, proveďte následující:

- ▲ Pravým tlačítkem myši klikněte na tlačítko **Start** a poté vyberte možnost **Aplikace a funkce**.





Pravá strana

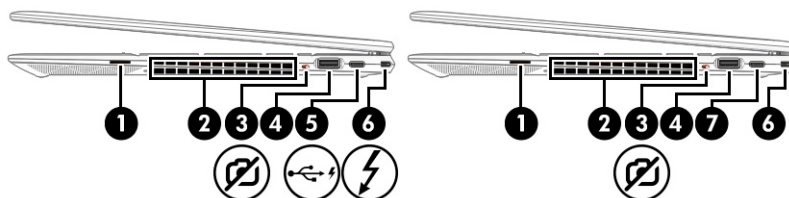

POZNÁMKA: Postupujte podle ilustrace, která nejpřesněji odpovídá vašemu počítači.

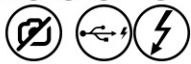

Tabulka 2-1 Součásti na pravé straně a jejich popis

Součást	Popis
(1) 	<p>Čtečka paměťových karet microSD™</p> <p>Slouží ke čtení volitelných paměťových karet, na kterých lze ukládat, spravovat a sdílet informace a přistupovat k nim.</p> <p>Vložení karty:</p> <ol style="list-style-type: none"> 1. Uchopte kartu štítkem nahoru a konektory směrem k počítači. 2. Vsuňte kartu do čtečky paměťových karet a zatlačte na ni, dokud zcela nezapadne. <p>Odebrání karty:</p> <ul style="list-style-type: none"> ▲ Zatlačte na kartu a vyjměte ji ze čtečky paměťových karet.
(2)	<p>Větrací otvor</p> <p>Umožňuje proudění vzduchu k ochlazení vnitřních součástí.</p> <p>POZNÁMKA: Z důvodu chlazení vnitřních součástí a zabránění jejich přehřátí se ventilátor počítače spouští automaticky. Zapínání a vypínání vestavěného ventilátoru během běžného používání počítače je tedy normální.</p>
(3) 	<p>Přepínač soukromí kamery</p> <p>Vypíná a zapíná kameru.</p> <p>POZNÁMKA: Další informace naleznete v části Použití kamery na stránce 21.</p>
(4) 	<p>Port USB SuperSpeed s funkcí HP Sleep and Charge</p> <p>Slouží k připojení zařízení USB, zajišťuje vysokorychlostní přenos dat a nabíjení malých zařízení, i když je počítač vypnutý.</p>
(5) 	<p>Port USB Type-C s funkcí HP Sleep and Charge</p> <p>Slouží k připojení zařízení USB, přenosu dat a nabíjení malých zařízení, a to i v případě, že je počítač vypnutý.</p> <p>– a –</p> <p>Slouží k připojení zobrazovacího zařízení, které má konektor USB Type-C a poskytuje výstup DisplayPort™.</p> <p>POZNÁMKA: Mohou být zapotřebí kabely, adaptéry nebo obojí (zakoupeno samostatně).</p>
(6) 	<p>Port USB Type-C Thunderbolt™ s funkcí HP Sleep and Charge</p> <p>Slouží k připojení zařízení USB, zajišťuje vysokorychlostní přenos dat a nabíjení malých zařízení, i když je počítač vypnutý.</p> <p>– a –</p> <p>Slouží k připojení zobrazovacího zařízení, které má konektor USB Type-C. Poskytuje výstup DisplayPort.</p> <p>POZNÁMKA: Počítač může také podporovat dokovací stanici s rozhraním Thunderbolt.</p>



Tabulka 2-1 Součásti na pravé straně a jejich popis (pokračování)

Součást	Popis
	POZNÁMKA: Mohou být zapotřebí kabely, adaptéry nebo obojí (zakoupeno samostatně).
(7) Port USB Type-C Thunderbolt™ s funkcí HP Sleep and Charge	<p>Slouží k připojení zařízení USB, zajišťuje vysokorychlostní přenos dat a nabíjení malých zařízení, i když je počítač vypnutý.</p> <p>– a –</p> <p>Slouží k připojení zobrazovacího zařízení, které má konektor USB Type-C. Poskytuje výstup DisplayPort.</p> <p>POZNÁMKA: Počítač může také podporovat dokovací stanici s rozhraním Thunderbolt.</p> <p>POZNÁMKA: Mohou být zapotřebí kabely, adaptéry nebo obojí (zakoupeno samostatně).</p>

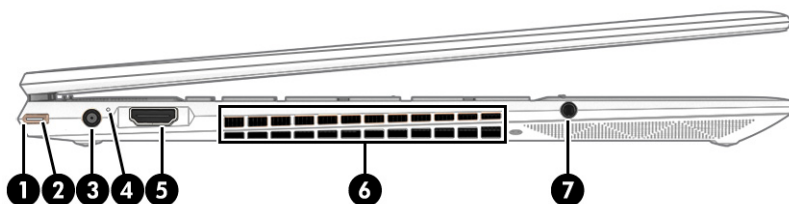
Levá strana



Tabulka 2-2 Součásti na levé straně a jejich popis

Součást	Popis
(1)  Tlačítko napájení	<ul style="list-style-type: none"> • Pokud je počítač vypnutý, stisknutím tlačítka počítač zapnete. • Pokud je počítač zapnutý, zahájíte krátkým stiskem tlačítka přechod do režimu spánku. • Pokud je počítač v režimu spánku, krátkým stisknutím tlačítka tento režim ukončíte (pouze vybrané produkty). • Pokud je počítač v režimu hibernace, krátkým stisknutím tlačítka tento režim ukončíte. <p>DŮLEŽITÉ: Pokud stisknete a přidržíte tlačítko napájení, přijdete o neuložená data.</p> <p>Pokud počítač přestane reagovat a funkce vypnutí systému nepracují, vypněte počítač přidržením tlačítka napájení po dobu alespoň 10 sekund.</p> <p>Další informace o nastavení napájení lze zobrazit v nabídce Možnosti napájení:</p> <ul style="list-style-type: none"> ▲ Klikněte pravým tlačítkem na ikonu Napájení  a poté vyberte položku Možnosti napájení.
(2) Indikátor napájení	<ul style="list-style-type: none"> • Svítí: Počítač je zapnutý.

Tabulka 2-2 Součásti na levé straně a jejich popis (pokračování)

Součást	Popis
	<ul style="list-style-type: none">• Bliká (pouze vybrané produkty): Počítač se nachází v režimu spánku, což je režim úspory energie. Počítač vypne napájení displeje a dalších nepotřebných součástí.• Nesvíti: V závislosti na modelu vašeho počítače je počítač vypnutý, v režimu hibernace nebo v režimu spánku. Hibernace je úsporný režim, při němž je spotřebováno nejméně energie.
(3)  Konektor napájení	Slouží k připojení adaptéru střídavého proudu.
(4) Kontrolka adaptéru střídavého proudu a baterie	<ul style="list-style-type: none">• Bílá: K počítači je připojen adaptér střídavého proudu a baterie je plně nabitá.• Bliká bíle (pouze vybrané produkty): Adaptér střídavého proudu je odpojen a baterie dosáhla stavu nízkého nabití.• Oranžová: K počítači je připojen adaptér střídavého proudu a baterie se nabíjí.• Nesvíti: Baterie se nenabíjí.
(5) Port HDMI	Slouží k připojení volitelného zobrazovacího nebo zvukového zařízení, jako je televizor s vysokým rozlišením, jiného kompatibilního digitálního nebo zvukového zařízení nebo jiného zařízení s vysokorychlostním rozhraním HDMI.
(6) Větrací otvor	Umožňuje proudění vzduchu k ochlazení vnitřních součástí. POZNÁMKA: Z důvodu chlazení vnitřních součástí a zabránění jejich přehřátí se ventilátor počítače spouští automaticky. Zapínání a vypínání vestavěného ventilátoru během běžného používání počítače je tedy normální.
(7) Kombinovaný konektor zvukového výstupu (sluchátka) / zvukového vstupu (mikrofon)	Slouží k připojení volitelných napájených stereo reproduktorů, sluchátek, špuntů (sluchátek), náhlavní soupravy nebo audio kabelu televize. Lze jím připojit i volitelný mikrofon náhlavní soupravy. Tento konektor nepodporuje volitelné samostatné mikrofony. VAROVÁNÍ! Aby nedošlo k poškození sluchu, před připojením sluchátek, špuntů (sluchátek) nebo náhlavní soupravy snižte hlasitost. Další bezpečnostní informace vyhledejte v <i>Poznámkách o předpisech, bezpečnosti a životním prostředí</i> . Přístup k příručce: ▲ Do pole pro vyhledávání na hlavním panelu zadejte text Dokumentace HP a poté vyberte možnost Dokumentace HP . POZNÁMKA: Pokud se ke konektoru připojí externí zařízení, reproduktory počítače budou zakázány.

Displej

Režim slabého modrého světla (pouze vybrané produkty)

Displej počítače je dodáván z výroby v režimu slabého modrého světla pro větší pohodlí a bezpečnost očí. Režim modrého světla také automaticky upravuje emise modrého světla, pokud používáte počítač v noci nebo pro čtení.

VAROVÁNÍ! Abyste snížili riziko vážného zranění, přečtěte si *Příručku bezpečné a pohodlné obsluhy*. Příručka popisuje správnou instalaci pracovní stanice, držení těla a zdravotní a pracovní návyky pro uživatele počítačů. *Příručka bezpečné a pohodlné obsluhy* dále poskytuje důležité bezpečnostní informace pro práci s elektrickými a mechanickými součástmi. *Příručku bezpečné a pohodlné obsluhy* lze nalézt na webu na adrese <http://www.hp.com/ergo>.

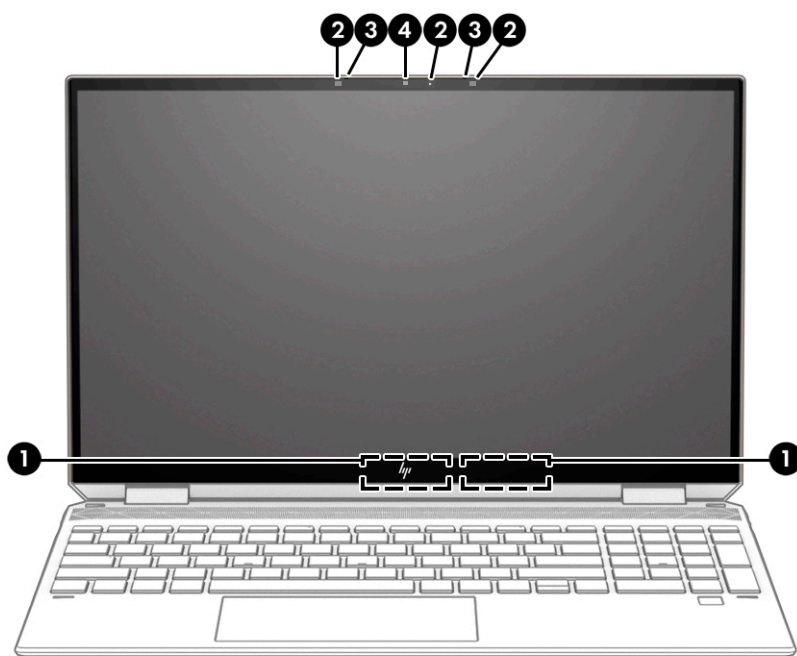

Tabulka 2-3 Součásti displeje a jejich popis

Součást	Popis
(1) Antény bezdrátové místní sítě WLAN*	Odesílají a přijímají signál bezdrátových zařízení na místních bezdrátových sítích (WLAN).
(2) Kontrolka(y) kamery	Svítlí: Je používána jedna nebo více kamer
(3) Vestavěné mikrofony (2)	Zaznamenávají zvuk.
(4) Kamera(y)	Umožňuje(i) videochat, nahrávání videa a pořizování statických obrázků. Informace o použití kamery naleznete v části Použití kamery na stránce 21 . Některé kamery umožňují přihlašování do systému Windows prostřednictvím rozpoznávání obličeje namísto přihlášení pomocí hesla. Další informace naleznete v části Použití funkce Windows Hello (pouze vybrané produkty) na stránce 44 .

POZNÁMKA: Funkce kamery se mohou lišit v závislosti na hardwaru kamery a softwaru nainstalovaném ve vašem produktu.

*Antény jsou umístěny uvnitř počítače a nejsou viditelné. Abyste dosáhli optimálního přenosu signálu, nezakrývejte oblasti bezprostředně okolo antén.

Tabulka 2-3 Součásti displeje a jejich popis (pokračování)

Součást	Popis
Informace o předpisech pro bezdrátovou komunikaci platných pro danou zemi nebo oblast naleznete v <i>Poznámkách o předpisech, bezpečnosti a životním prostředí</i> .	Přístup k příručce:
▲ Do pole pro vyhledávání na hlavním panelu zadejte text <code>Dokumentace HP</code> a poté vyberte možnost Dokumentace HP .	

Oblast klávesnice

 **POZNÁMKA:** Klávesnice se může lišit v závislosti na jazyku.

Touchpad

Nastavení zařízení touchpad

Pokud chcete upravit nastavení a gesta zařízení touchpad nebo jej chcete vypnout:

1. Do pole pro vyhledávání na hlavním panelu zadejte text `nastavení touchpad` a poté stiskněte `enter`.
2. Vyberte nastavení.

Zapnutí zařízení touchpad:

1. Do pole pro vyhledávání na hlavním panelu zadejte text `nastavení touchpad` a poté stiskněte `enter`.
2. Pokud používáte externí myš, klikněte na tlačítko **Touchpad**.

– nebo –

- ▲ Opakovaně stiskněte klávesu `Tab`, dokud se ukazatel neustálí na tlačítku **Touchpad**. Poté stiskněte `mezerník` a vyberte tlačítko.

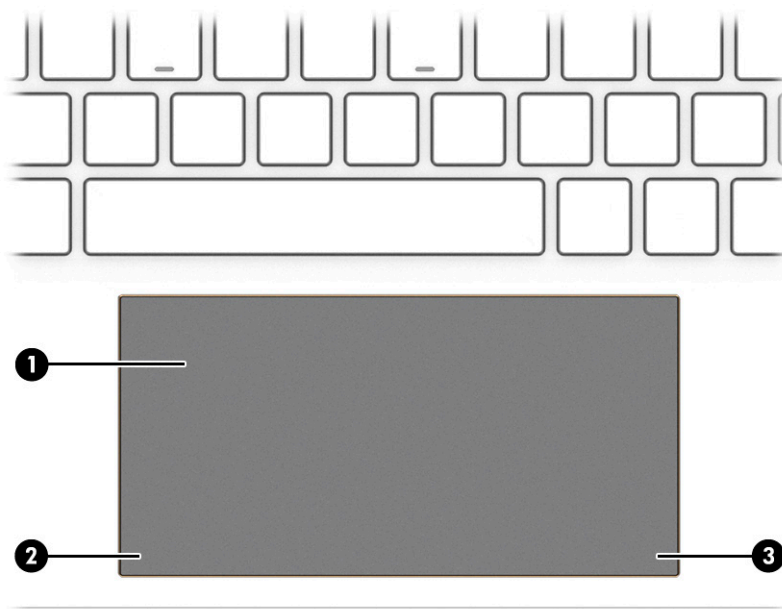



Tabulka 2-4 Součásti zařízení touchpad a jejich popis

Součást	Popis
(1) Oblast zařízení touchpad	Slouží ke snímání gest pomocí prstů, kterými můžete přesunout ukazatel nebo aktivovat položky na obrazovce. POZNÁMKA: Další informace naleznete v části Používání gest zařízení touchpad a dotykové obrazovky , na stránce 27.
(2) Levé tlačítko zařízení touchpad	Používá se stejně jako levé tlačítko externí myši.
(3) Pravé tlačítko zařízení touchpad	Používá se stejně jako pravé tlačítko externí myši.

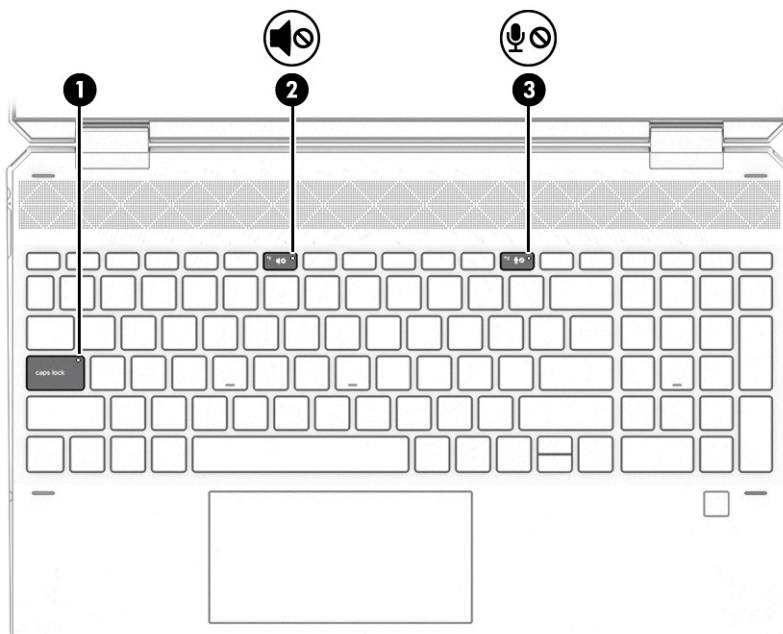
Kontrolky



Tabulka 2-5 Kontrolky a jejich popis

Součást	Popis
(1) Kontrolka funkce caps lock	Svíí: Funkce caps lock je zapnutá, což přepíná vstup na všechna velká písmena.
(2)  Kontrolka ztlumení zvuku	<ul style="list-style-type: none">• Svítí: Zvuk počítače je vypnutý.• Nesvíí: Zvuk počítače je zapnutý.
(3)  Kontrolka ztlumení mikrofonu	<ul style="list-style-type: none">• Svítí: Mikrofon je vypnutý.• Nesvíí: Mikrofon je zapnutý.

Reproduktory a čtečka otisků prstů

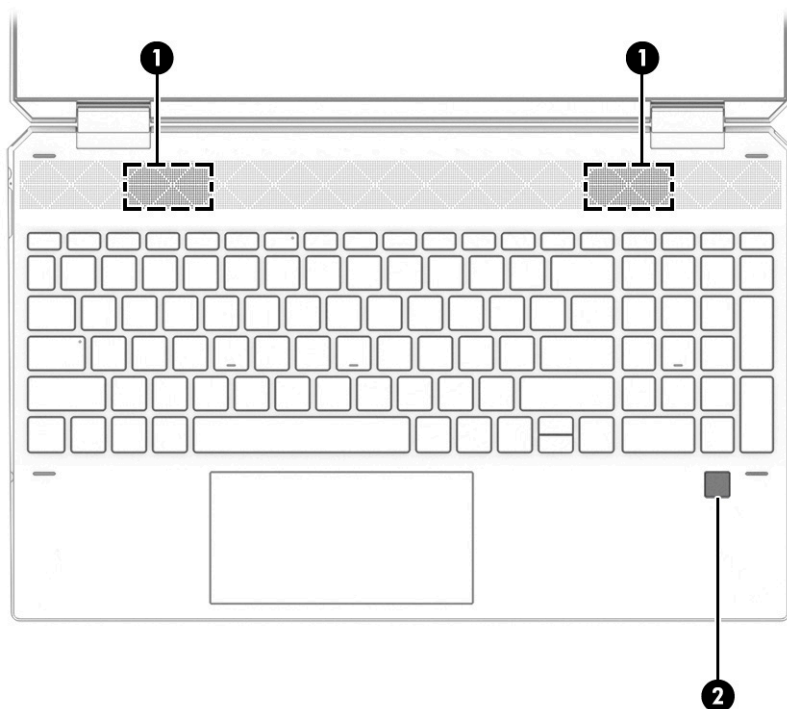



Tabulka 2-6 Reproduktory a čtečka otisků prstů a jejich popis

Součást	Popis
(1) Reproduktory (2)	Reprodukují zvuk.
(2) Čtečka otisků prstů	Umožňuje přihlašování do systému Windows pomocí otisků prstů namísto přihlašování heslem. <ul style="list-style-type: none">▲ Přiložte prst ke čtečce otisků prstů. Další informace naleznete v části Použití funkce Windows Hello (pouze vybrané produkty) na stránce 44. <p>DŮLEŽITÉ: Chcete-li zabránit potížím při přihlašování pomocí otisků prstů, ujistěte se, že při registraci otisku prstu jsou čtečkou otisků prstů registrovány všechny strany prstu.</p>

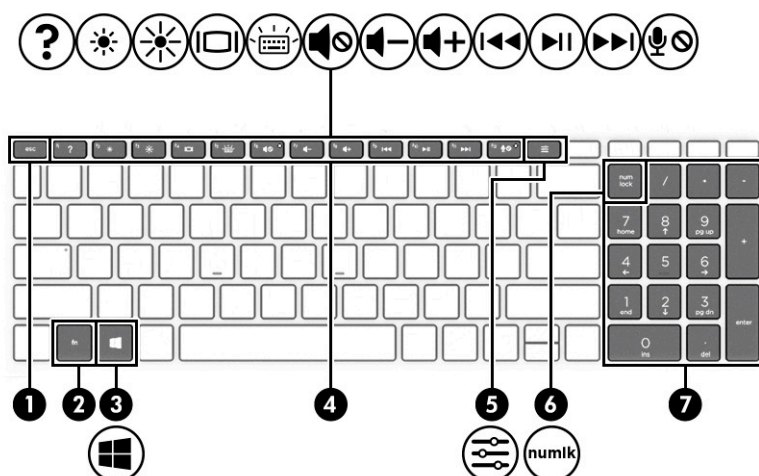
Speciální klávesy



Tabulka 2-7 Speciální klávesy a jejich popis













Součást	Popis
(1) Klávesa <code>esc</code>	Při stisknutí v kombinaci s klávesou <code>fn</code> zobrazí informace o systému.
(2) Klávesa <code>fn</code>	Stisknutím v kombinaci s jinou klávesou lze aktivovat konkrétní funkce.
(3)  Klávesa s logem Windows	Otevře nabídku Start. POZNÁMKA: Dalším stisknutím klávesy s logem Windows nabídku Start zavřete.
(4) Akční klávesy	Aktivují často používané systémové funkce, jak jsou definovány ikonami symbolů na funkčních klávesách <code>f1</code> až <code>f12</code> . Akční klávesy se liší v závislosti na počítači. Viz Akční klávesy na stránce 14 .
(5)  Klávesa HP Command Center	Slouží ke spuštění aplikace HP Command Center. Tato aplikace umožňuje upravit předvolby teploty a chlazení na vašem počítači.
(6) Klávesa <code>num lock</code>	Přepíná mezi navigačními a numerickými funkcemi kláves integrované numerické klávesnice.
(7) Integrovaná numerická klávesnice	Samostatná číselná klávesnice vpravo od klávesnice s písmeny. Pokud je stisknuta klávesa <code>num lock</code> , je možné klávesnici používat stejně jako externí numerickou klávesnici. POZNÁMKA: Pokud je při vypnutí počítače aktivní funkce číselné klávesnice, bude tato funkce znovu aktivována při jeho zapnutí.

Akční klávesy

Akční klávesy provádějí často používané systémové funkce, které jsou definovány ikonami symbolů na funkčních klávesách **f1** až **f12**. Akční klávesy se liší v závislosti na počítači.

- ▲ Akční klávesu spustíte stisknutím a přidržením klávesy.

Tabulka 2-8 Akční klávesy a jejich popis

Ikona	Popis
	Otevře se webová stránka „Jak získat nápovědu v systému Windows 10“.
	Přidržením této klávesy postupně snížíte jas obrazu.
	Přidržením této klávesy postupně zvýšíte jas obrazu.
	Přepne zobrazení mezi zobrazovacími zařízeními připojenými k systému. Pokud je například k počítači připojen monitor, stisknutím této klávesy se postupně aktivuje displej počítače, monitor a displej počítače současně s monitorem.
	Vypíná nebo zapíná podsvícení klávesnice. U vybraných produktů můžete upravit jas podsvícení klávesnice. Opakovaným stisknutím této klávesy lze upravit jas od vysokého (při prvním spuštění počítače) po nízký, případně ho zcela vypnout. Po úpravě nastavení podsvícení klávesnice se podsvícení po vypnutí počítače vždy vrátí k předchozímu nastavení. Po 30 sekundách nečinnosti se podsvícení klávesnice vypne. Chcete-li podsvícení klávesnice znovu zapnout, stiskněte libovolnou klávesu nebo klepněte na touchpad (pouze vybrané produkty). Vypnutím této funkce prodloužíte výdrž baterie.
	Ztlumí nebo obnoví zvuk reproduktoru.
	Pokud držíte tuto klávesu stisknutou, postupně se bude snižovat hlasitost reproduktoru.
	Pokud držíte tuto klávesu stisknutou, postupně se bude zvyšovat hlasitost reproduktoru.
	Přehrává předchozí stopu na zvukovém disku CD nebo předchozí část disku DVD nebo disku Blu-ray (BD).
	Spouští, pozastavuje a opětovně spouští přehrávání zvukového disku CD, disku DVD nebo BD.
	Přehrává další stopu na zvukovém disku CD nebo další část disku DVD nebo disku BD.
	Ztlumí mikrofon.

Spodní strana

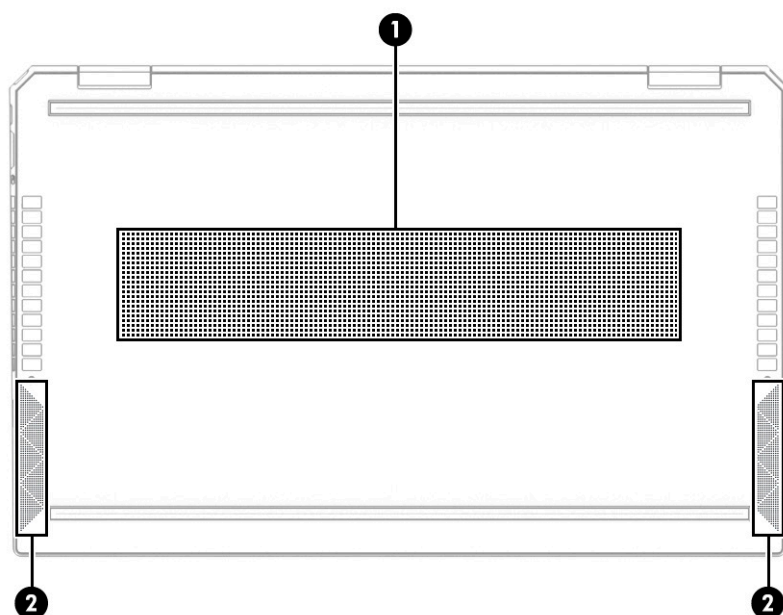

Tabulka 2-9 Součásti na spodní straně a jejich popis

Součást		Popis
(1)	Větrací otvor	Umožňuje proudění vzduchu k ochlazení vnitřních součástí. POZNÁMKA: Z důvodu chlazení vnitřních součástí a zabránění jejich přehřátí se ventilátor počítače spouští automaticky. Zapínání a vypínání vestavěného ventilátoru během běžného používání počítače je tedy normální.
(2)	Reproduktory (2)	Reprodukuje zvuk.

Štítky

Štítky na počítači poskytují informace, které by mohly být potřeba pro řešení potíží se systémem nebo k zajištění kompatibility počítače na cestách do zahraničí. Štítky na produktu mohou být papírové nebo vyražené.

 **DŮLEŽITÉ:** Zkontrolujte, zda na následujících místech pro štítky najdete štítky popsané v této části: na spodní straně počítače, uvnitř bateriové pozice, pod servisním krytem, na zadní straně displeje nebo na spodní straně stojanu na tablet.

- Servisní štítek – poskytuje důležité informace identifikující počítač. Pokud budete kontaktovat podporu, můžete být požádáni, abyste uvedli sériové číslo, číslo produktu nebo číslo modelu. Před tím, než budete kontaktovat podporu, vyhledejte tyto informace.

Servisní štítek bude vypadat jako jeden z následujících příkladů. Postupujte podle ilustrace, která nejpřesněji odpovídá servisnímu štítku na vašem počítači.

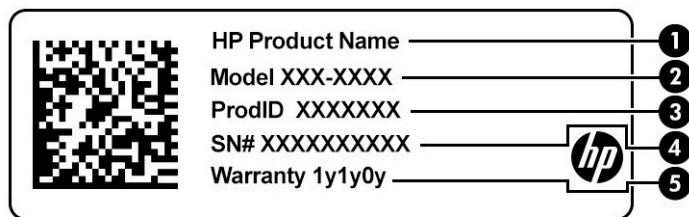

Tabulka 2-10 Součásti servisního štítku

Součást	
(1)	Název produktu HP
(2)	Číslo modelu
(3)	ID produktu
(4)	Sériové číslo
(5)	Záruční doba

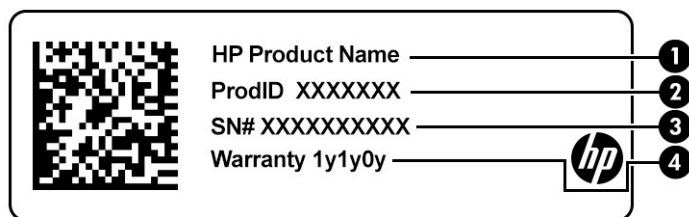

Tabulka 2-11 Součásti servisního štítku

Součást	
(1)	Název produktu HP
(2)	ID produktu
(3)	Sériové číslo
(4)	Záruční doba

- Štítky se směrnicemi – obsahují informace o směrnících souvisejících s počítačem.
- Štítky certifikace bezdrátové komunikace – obsahují informace o volitelných bezdrátových zařízeních a označení způsobilosti vyžadovaná v zemích, v nichž byla zařízení schválena pro použití.

3 Připojení k síti

Počítač si můžete vzít s sebou kamkoliv na cesty. I doma si však můžete díky připojení ke kabelové nebo bezdrátové síti prohlížet informace uložené na milionech internetových serverů rozmístěných po celém světě. V této kapitole jsou uvedeny užitečné informace týkající se připojení k tomuto světu.

Připojení k bezdrátové síti

Váš počítač může být vybaven některým z následujících bezdrátových zařízení:

- Zařízení WLAN – připojuje počítač k bezdrátové místní síti (běžně se označuje jako síť Wi-Fi, bezdrátová síť LAN nebo WLAN) v kancelářích, v domácnosti a na veřejných místech, jako jsou letiště, restaurace, kavárny, hotely a univerzity. Zařízení WLAN v počítači komunikuje s bezdrátovým směrovačem nebo přístupovým bodem bezdrátového připojení.
- Modul HP pro širokopásmové mobilní připojení – umožňuje bezdrátové připojení v rozlehlé bezdrátové síti (WWAN), v mnohem větší oblasti. Operátoři mobilních sítí instalují základnové stanice (podobné vysílačům telefonního signálu) v rámci velkých geografických celků a poskytují tak připojení na celém území regionů či států.
- Zařízení Bluetooth® – vytváří osobní síť PAN, jejíž pomocí se připojuje k ostatním zařízením podporujícím rozhraní Bluetooth, jako jsou počítače, telefony, tiskárny, náhlavní soupravy, reproduktory a kamery. V síti PAN každé zařízení komunikuje přímo s ostatními zařízeními a zařízení musí být v relativní blízkosti – obvykle do 10 m.

Použití ovládání bezdrátového připojení

Bezdrátová zařízení v počítači lze ovládat pomocí jedné nebo více z následujících funkcí:

- klávesa režimu Letadlo (také nazývaná *tlačítko bezdrátového připojení* nebo *klávesa bezdrátového připojení*)
- ovládací prvky operačního systému

Klávesa režimu Letadlo

Počítač může být vybaven klávesou režimu Letadlo, jedním nebo více bezdrátovými zařízeními a jednou nebo dvěma kontrolkami bezdrátového připojení. Všechna bezdrátová zařízení na vašem počítači jsou při dodání výrobcem povolena.

Kontrolka bezdrátového připojení slouží k indikaci stavu napájení všech bezdrátových zařízení a neodráží stav jednotlivých zařízení.

Ovládací prvky operačního systému

System Windows nabízí Centrum síťových připojení a sdílení, které umožňuje nastavit připojení nebo síť, připojit se k síti, diagnostikovat a opravovat potíže se sítí.

Používání ovládacích prvků operačního systému:

- ▲ Klikněte pravým tlačítkem myši na ikonu stavu sítě na hlavním panelu a vyberte položku **Otevřít nastavení sítě a internetu**.

– nebo –

- ▲ Na hlavním panelu vyberte ikonu stavu sítě a vyberte položku **Nastavení sítě a internetu**.

Připojení k síti WLAN

 **POZNÁMKA:** Chcete-li se doma připojit k internetu, je třeba mít založen účet u poskytovatele služeb sítě internet (ISP). Pokud si chcete zakoupit služby internetu a modem, kontaktujte místního poskytovatele internetových služeb. Ten vám pomůže s nastavením modemu, instalací síťového kabelu pro připojení bezdrátového směrovače k modemu i s ověřením funkčnosti služby připojení k internetu.

Pro připojení k některé síti WLAN postupujte následujícím způsobem:

1. Ujistěte se, že zařízení sítě WLAN je zapnuto.
2. Vyberte ikonu stavu sítě na hlavním panelu a připojte se k jedné z dostupných sítí.

Pokud je síť WLAN zabezpečená, budete vyzváni k zadání bezpečnostního kódu. Zadejte kód a poté dokončete připojení výběrem položky **Další**.

 **POZNÁMKA:** Nejsou-li v seznamu uvedeny žádné sítě WLAN, znamená to, že jste nejspíše mimo dosah bezdrátového směrovače či přístupového bodu.

 **POZNÁMKA:** Pokud v seznamu nevidíte bezdrátovou místní síť WLAN, ke které se chcete připojit:

1. Klikněte pravým tlačítkem myši na ikonu stavu sítě na hlavním panelu a vyberte položku **Otevřít nastavení sítě a internetu**.

– nebo –

Na hlavním panelu vyberte ikonu stavu sítě a vyberte položku **Nastavení sítě a internetu**.

2. V části **Změnit vaše síťové nastavení** vyberte položku **Centrum síťových připojení a sdílení**.
3. Vyberte položku **Nastavit nové připojení nebo síť**.

Zobrazí se seznam možností, pomocí nichž lze ručně vyhledat síť a připojit se k ní nebo vytvořit nové připojení k síti.

3. Při připojování postupujte podle pokynů na obrazovce.

Po navázání připojení klikněte pravým tlačítkem myši na ikonu stavu sítě na pravé straně hlavního panelu a ověřte si název a stav připojení.

 **POZNÁMKA:** Funkční dosah (vzdálenost, kterou může bezdrátový signál urazit) závisí na implementaci sítě WLAN, výrobci směrovače a rušení od ostatních elektronických zařízení nebo bariér, jako jsou zdi a podlahy.

Použití mobilního širokopásmového připojení HP (pouze vybrané produkty)

Váš počítač se širokopásmovým mobilním připojením HP má integrovanou podporu pro služby mobilního širokopásmového připojení. Pokud tento nový počítač použijete v síti mobilního operátora, poskytne vám možnost připojit se k internetu, odesílat e-maily či připojit se k podnikové síti, aniž byste museli využívat přístupové body Wi-Fi.

Pro aktivaci modulu HP pro mobilní širokopásmové připojení možná budete potřebovat číslo IMEI a/nebo číslo MEID pro mobilní širokopásmové připojení. Číslo může být vytištěno na štítku umístěném na spodní straně počítače, v bateriové pozici, pod servisním krytem nebo na zadní straně displeje.

– nebo –

1. Na hlavním panelu vyberte ikonu stavu sítě.
2. Vyberte položku **Nastavení sítě a internetu**.
3. V části **Sít a internet** vyberte položku **Mobilní síť** a poté položku **Upřesnit možnosti**.

Někteří operátoři mobilní sítě vyžadují použití SIM karty (Subscriber Identity Module). SIM karta obsahuje základní informace o uživateli, například osobní identifikační číslo (PIN), a také informace o síti. Některé počítače obsahují předem instalovanou SIM kartu. Pokud není SIM karta předinstalována, měla by být součástí dokumentace širokopásmového mobilního připojení HP, která je dodána s vaším počítačem, nebo by vám ji měl poskytnout operátor mobilní sítě odděleně od počítače.

Informace o službě širokopásmového mobilního připojení HP a o postupu aktivace služby u vámi preferovaného operátora mobilní sítě naleznete v dokumentaci ke službě širokopásmového mobilního připojení HP přiložené k počítači.

Používání GPS (pouze vybrané produkty)

Váš počítač může být vybaven zařízením systému GPS. Satelity GPS dodávají systémům vybaveným GPS informace o pozici, rychlosti a směru.

Chcete-li povolit systém GPS, ujistěte se, že umístění je povoleno v Nastavení umístění.

- ▲ Do pole pro vyhledávání na hlavním panelu napište text **umístění** a vyberte položku **Nastavení ochrany osobních údajů pro zjištění polohy** a poté vyberte nastavení.

Použití bezdrátových zařízení Bluetooth (pouze vybrané produkty)

Zařízení Bluetooth poskytuje bezdrátovou komunikaci na krátkou vzdálenost, která nahrazuje spojení kabelem, jenž se tradičně používá ke spojení elektronických zařízení, jako jsou:

- počítače (stolní počítač, notebook)
- telefony (mobilní, bezdrátové, chytré telefony)
- zobrazovací zařízení (tiskárna, fotoaparát)
- zvuková zařízení (náhlavní souprava, reproduktory)
- myš
- externí klávesnice

Připojení zařízení Bluetooth

Než budete moci používat zařízení Bluetooth, musíte navázat připojení Bluetooth:

1. Do pole pro vyhledávání na hlavním panelu zadejte text `bluetooth` a poté vyberte možnost **Nastavení Bluetooth a dalších zařízení**.
2. Povolte rozhraní **Bluetooth**, pokud již není povoleno.
3. Vyberte **Přidat zařízení Bluetooth nebo jiné zařízení**, v dialogovém okně vyberte možnost **Přidat zařízení** a poté vyberte **Bluetooth**.
4. Vyberte vaše zařízení ze seznamu a postupujte podle pokynů na obrazovce.

 **POZNÁMKA:** Pokud zařízení vyžaduje ověření, zobrazí se kód párování. Na zařízení, které přidáváte, postupujte podle pokynů na obrazovce a zkontrolujte, že kód na vašem zařízení se shoduje s párovacím kódem. Další informace naleznete v dokumentaci poskytnuté se zařízením.

 **POZNÁMKA:** Pokud není vaše zařízení v seznamu, zkontrolujte, že je na tomto zařízení zapnuto připojení Bluetooth. Některá zařízení mohou mít další požadavky; informace naleznete v dokumentaci dodané se zařízením.

Připojení ke kabelové síti – LAN (pouze vybrané produkty)

Chcete-li připojit počítač přímo k domácímu nebo firemnímu směrovači (a nevyužít tak bezdrátového připojení), nebo pokud chcete využít existující síť ve vaší kanceláři, použijte konektor sítě LAN.

Pokud na počítači není žádný port RJ-45, připojení k síti LAN vyžaduje síťový kabel a síťový konektor nebo volitelné dokovací zařízení nebo rozšiřující produkt.

Postup připojení síťového kabelu:

1. Zapojte síťový kabel do síťové zásuvky **(1)** počítače.
2. Zapojte opačný konec síťového kabelu do zásuvky rozvodu sítě LAN **(2)** nebo do směrovače.

 **POZNÁMKA:** Pokud je síťový kabel vybaven obvodem pro potlačení rušení **(3)**, který chrání proti rušení televizním a rádiovým signálem, připojte konec kabelu s tímto obvodem k počítači.

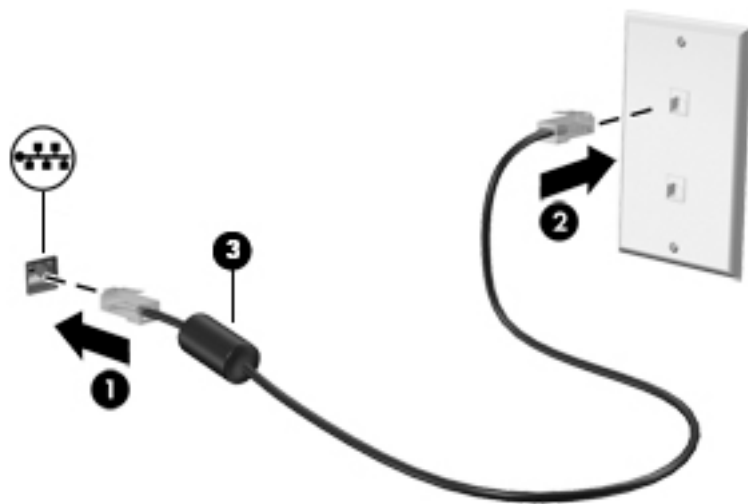

4 Využívání funkcí zábavy

Počítač HP můžete využívat jako zábavní centrum – můžete komunikovat pomocí kamery, přehrávat hudbu a stahovat a sledovat filmy. Nebo, pokud chcete svůj počítač změnit v ještě výkonnější centrum zábavy, připojte k němu externí zařízení, jako je monitor, projektor, televizor, reproduktory nebo sluchátka.

Použití kamery

Váš počítač má jednu nebo více kamer, které umožňují spojení s ostatními pro práci nebo zábavu. Kamera může být přední, zadní nebo vysouvací. Chcete-li zjistit, která kamera nebo kamery jsou ve vašem produktu, viz [Seznámení s prvky počítače na stránce 4](#).

Většina kamer umožňuje video chat, nahrávání videa a pořizování statických obrazů. Některé modely také nabízejí funkce HD (vysoké rozlišení), aplikace pro hraní her nebo software pro rozpoznávání obličejů, např. Windows Hello. Podrobnosti o používání softwaru Windows Hello naleznete v části [Zabezpečení počítače a informací na stránce 42](#).

U vybraných produktů můžete dále zvýšit své soukromí tím, že vypnete kameru. Ve výchozím nastavení je kamera zapnutá. Pokud chcete kameru vypnout, posuňte spínačem soukromí směrem k ikoně vedle spínače. Chcete-li ji znovu zapnout, posuňte spínač směrem od ikony.

Pokud chcete získat přístup ke kameře, zadejte do pole pro vyhledávání na hlavním panelu text `kamera` a poté vyberte v seznamu aplikací možnost **Kamera**.

Použití zvuku

Můžete stahovat a poslouchat hudbu, streamovat hudební obsah (včetně rádia) z webu, nahrávat zvuk nebo mixovat zvuk a video pro vytváření multimédií. Na počítači můžete přehrávat hudební disky CD (na vybraných produktech) nebo připojit externí optickou jednotku a přehrávat disky CD. Kvalitu zvukové reprodukce můžete navýšit připojením externího zvukového zařízení, například sluchátek nebo reproduktorů.

Připojení reproduktorů

Ke svému počítači nebo dokovací stanici můžete prostřednictvím portu USB nebo kombinovaného konektoru zvukového výstupu (pro sluchátka) / zvukového vstupu (pro mikrofon) připojit reproduktory pomocí kabelu.

Bezdrátové reproduktory připojte k počítači podle pokynů výrobce zařízení. Informace o připojení reproduktorů s vysokým rozlišením k počítači naleznete v části [Nastavení zvuku HDMI na stránce 24](#). Před připojením reproduktorů snižte nastavení hlasitosti.

Připojení sluchátek

VAROVÁNÍ! V rámci prevence poškození sluchu před nasazením sluchátek, špuntů (sluchátek) nebo náhlavní soupravy snižte hlasitost. Další bezpečnostní informace vyhledejte v *Poznámkách o předpisech, bezpečnosti a životním prostředí*.

Přístup k tomuto dokumentu:

- ▲ Do pole pro vyhledávání na hlavním panelu zadejte text `Dokumentace HP` a poté vyberte možnost **Dokumentace HP**.

Sluchátka připojená pomocí kabelu lze na počítači zapojit do kombinovaného konektoru zvukového výstupu (pro sluchátka) / zvukového vstupu (pro mikrofon).

Bezdrátová sluchátka připojte k počítači podle pokynů výrobce zařízení.

Připojení náhlavní soupravy

 **VAROVÁNÍ!** V rámci prevence poškození sluchu před nasazením sluchátek, špuntů (sluchátek) nebo náhlavní soupravy snižte hlasitost. Další bezpečnostní informace vyhledejte v *Poznámkách o předpisech, bezpečnosti a životním prostředí*.

Přístup k tomuto dokumentu:

- ▲ Do pole pro vyhledávání na hlavním panelu zadejte text `Dokumentace HP` a poté vyberte možnost **Dokumentace HP**.

Sluchátka kombinovaná s mikrofonem se nazývají *náhlavní souprava*. Náhlavní soupravu připojenou pomocí kabelu lze na počítači zapojit do kombinovaného konektoru zvukového výstupu (pro sluchátka) / zvukového vstupu (pro mikrofon).

Bezdrátovou náhlavní soupravu připojte k počítači podle pokynů výrobce zařízení.

Používání nastavení zvuku

Nastavení zvuku používejte pro nastavení hlasitosti systému, změnu systémových zvuků nebo pro správu zvukových zařízení.

Pro zobrazení nebo změnu nastavení zvuku:

- ▲ Zadejte text `ovládací panel` do pole pro vyhledávání na hlavním panelu, vyberte položku **Ovládací panely**, dále položku **Hardware a zvuk** a poté vyberte možnost **Zvuk**.

Počítač může obsahovat vylepšený zvukový systém od společností Bang & Olufsen, B&O nebo jiného poskytovatele. Díky tomu může počítač obsahovat pokročilé funkce pro ovládání zvuku, které mohou být ovládané pomocí ovládacího panelu zvuku specifického pro váš zvukový systém.

Pro zobrazení a ovládání nastavení zvuku použijte ovládací panel zvuku.

- ▲ Zadejte text `ovládací panel` do pole pro vyhledávání na hlavním panelu, vyberte položku **Ovládací panely**, pak možnost **Hardware a zvuk** a poté vyberte ovládací panel zvuku specifický pro váš systém.

Použití videa

Váš počítač je výkonným video zařízením, které vám umožňuje sledovat streamované video z oblíbených stránek a stahovat video a filmy, abyste je mohli ve svém počítači sledovat v době, kdy nejste připojeni k síti.

Zážitek ze sledování videa si můžete ještě vylepšit připojením externího monitoru, projektoru nebo televizoru k jednomu z videoportů počítače.

 **DŮLEŽITÉ:** Ujistěte se, že je externí zařízení připojeno ke správnému portu počítače s použitím správného kabelu. Postupujte podle pokynů výrobce zařízení.

Pro informace o používání funkcí USB Type-C přejděte na stránku <http://www.hp.com/support> a podle pokynů vyhledejte svůj produkt.

Připojení zařízení Thunderbolt pomocí kabelu USB Type-C

 **POZNÁMKA:** K připojení zařízení USB Type-C Thunderbolt™ k počítači je třeba kabel USB Type-C, který lze zakoupit samostatně.

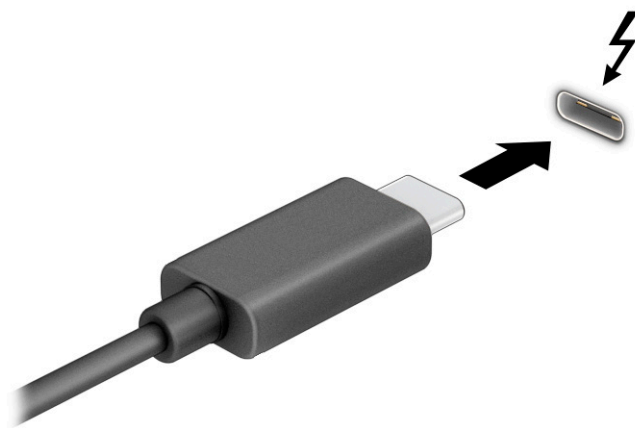

Chcete-li na externím zařízení Thunderbolt zobrazit výstup videa nebo výstup displeje ve vysokém rozlišení, připojte zařízení Thunderbolt podle následujících pokynů:

1. Připojte jeden konec kabelu USB Type-C do portu USB Type-C Thunderbolt v počítači.



2. Připojte druhý konec kabelu k externímu zařízení Thunderbolt.
3. Stisknutím klávesy **f4** můžete postupně přepínat mezi čtyřmi stavy zobrazení:
 - **Jenom obrazovka počítače:** zobrazení obrazu displeje pouze na počítači.
 - **Duplikace:** současné zobrazení obrazu displeje jak na displeji počítače, tak na externím zařízení.
 - **Rozšíření:** současné zobrazení jednoho obrazu rozloženého na displeji počítače a externím zařízení.
 - **Jenom druhá obrazovka:** zobrazení obrazu displeje pouze na externím zařízení.

Každým stisknutím klávesy **f4** změníte režim zobrazení.

 **POZNÁMKA:** Optimální kvality dosáhnete, když upravíte rozlišení obrazovky externího zařízení následujícím způsobem, zejména pokud používáte režim **Rozšíření**. Vyberte tlačítko **Start**, ikonu **Nastavení**  a poté možnost **Systém**. V části **Displej** vyberte příslušné rozlišení a poté vyberte možnost **Ponechat změny**.

Připojení video zařízení pomocí kabelu HDMI

 **POZNÁMKA:** K připojení zařízení HDMI k počítači je potřebný kabel HDMI, který se prodává samostatně.

Chcete-li zobrazit obraz počítače na televizoru či monitoru s vysokým rozlišením, připojte toto zařízení podle níže uvedených pokynů:

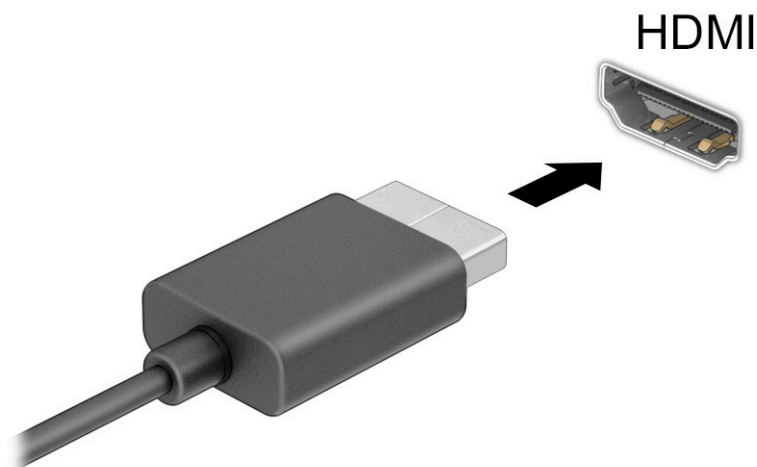

1. Zapojte jeden konec kabelu HDMI do portu HDMI na počítači.

 **POZNÁMKA:** Tvar portu HDMI se může lišit podle produktu.



2. Druhý konec kabelu zapojte do televizoru či monitoru s vysokým rozlišením.
3. Stisknutím klávesy **f4** můžete postupně přepínat mezi čtyřmi stavy zobrazení:
 - **Jenom obrazovka počítače:** zobrazení obrazu displeje pouze na počítači.
 - **Duplikace:** současné zobrazení obrazu displeje jak na displeji počítače, tak na externím zařízení.
 - **Rozšíření:** současné zobrazení jednoho obrazu rozloženého na displeji počítače a externím zařízení.
 - **Jenom druhá obrazovka:** zobrazení obrazu displeje pouze na externím zařízení.

Každým stisknutím klávesy **f4** změníte režim zobrazení.

 **POZNÁMKA:** Optimální kvality dosáhnete, když upravíte rozlišení obrazovky externího zařízení následujícím způsobem, zejména pokud používáte režim **Rozšíření**. Vyberte tlačítko **Start**, ikonu **Nastavení**  a poté možnost **Systém**. V části **Displej** vyberte příslušné rozlišení a poté vyberte možnost **Ponechat změny**.

Nastavení zvuku HDMI

HDMI je jediné rozhraní pro video, které podporuje video i zvuk ve vysokém rozlišení. Po připojení televizoru k počítači pomocí kabelu HDMI je možné zapnout také přenos zvuku přes rozhraní HDMI následujícím postupem:

1. Klikněte pravým tlačítkem na ikonu **Reproduktory** v oznamovací oblasti v pravé části hlavního panelu a potom vyberte možnost **Zařízení pro přehrávání**.
2. Na kartě **Přehrávání** vyberte název digitálního výstupního zařízení.
3. Vyberte **Nastavit výchozí** a poté vyberte možnost **OK**.

Vrácení přehrávání zvuků do reproduktorů počítače:

1. Klikněte pravým tlačítkem na ikonu **Reproduktory** v oznamovací oblasti v pravé části hlavního panelu a potom vyberte možnost **Zařízení pro přehrávání**.
2. Na kartě **Přehrávání** vyberte položku **Reproduktory**.
3. Vyberte **Nastavit výchozí** a poté vyberte možnost **OK**.

Vyhledání a připojení bezdrátových displejů podporujících technologii Miracast (pouze vybrané produkty)

Pokud chcete nalézt a připojit bezdrátové displeje podporující technologii Miracast®, aniž byste opustili otevřené aplikace, postupujte následovně.

Spuštění technologie Miracast:

- ▲ Do pole pro vyhledávání na hlavním panelu zadejte `promítnout` a poté vyberte možnost **Promítnout na druhou obrazovku**. Vyberte možnost **Připojit k bezdrátovému displeji** a postupujte podle pokynů na obrazovce.

Použití přenosu dat

Váš počítač je výkonným zábavním zařízením, které vám umožňuje přenášet fotografie, videa a filmy ze svého zařízení s rozhraním USB k zobrazení na svém počítači.

Chcete-li si dopřát lepší zážitek z obrazu, použijte jeden z portů USB Type-C počítače k připojení zařízení s rozhraním USB, například mobilního telefonu, fotoaparátu, monitoru aktivity nebo chytrých hodinek, a přenosu souborů do počítače.

 **DŮLEŽITÉ:** Ujistěte se, že je externí zařízení připojeno ke správnému portu počítače s použitím správného kabelu. Postupujte podle pokynů výrobce zařízení.

Pro informace o používání funkcí USB Type-C přejděte na stránku <http://www.hp.com/support> a podle pokynů vyhledejte svůj produkt.

Připojení zařízení k portu USB Type-C (pouze vybrané produkty)

 **POZNÁMKA:** K připojení zařízení USB Type-C k počítači je třeba kabel USB Type-C, který lze zakoupit samostatně.

1. Zapojte jeden konec kabelu USB Type-C do portu USB Type-C v počítači.

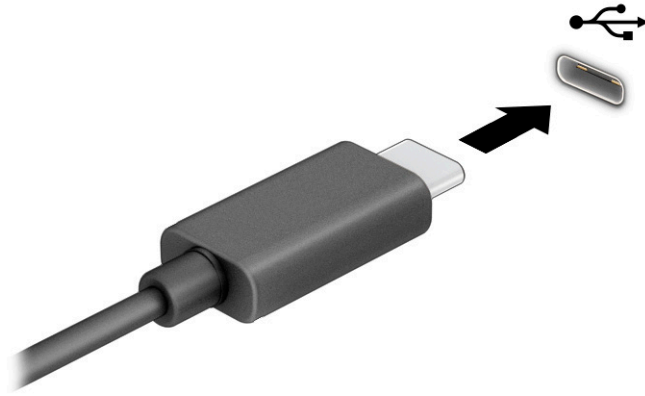

2. Připojte druhý konec kabelu k externímu zařízení.

5 Navigace po obrazovce

V závislosti na modelu počítače můžete na obrazovce počítače navigovat jednou nebo více z následujících metod:

- používání dotykových gest přímo na obrazovce počítače
- používání dotykových gest na zařízení touchpad
- používání volitelné myši a klávesnice (zakoupeny samostatně)
- používání klávesnice na obrazovce
- používání ukazovátka

Používání gest zařízení touchpad a dotykové obrazovky.

Touchpad umožňuje navigaci na obrazovce počítače a ovládání ukazatele pomocí jednoduchých dotykových gest. Levé a pravé tlačítko zařízení touchpad můžete použít i jako odpovídající tlačítka externí myši. Pro navigaci po dotykové obrazovce (pouze vybrané produkty) se přímo dotkněte obrazovky pomocí gest popsaných v této kapitole.

Chcete-li přizpůsobit gesta a zobrazit videa, jak fungují, zadejte do pole pro vyhledávání na hlavním panelu ovládací panel, vyberte položku **Ovládací panely** a následně zvolte možnost **Hardware a zvuk**. V části **Zařízení a tiskárny** vyberte položku **Myš**.

Některé produkty obsahují přesný touchpad, který zajišťuje vylepšené používání gest. Chcete-li zjistit, zda máte přesný touchpad a dozvědět se další informace, vyberte volbu **Start**, ikonu **Nastavení**, položku **Zařízení** a následně vyberte možnost **Touchpad**.

 **POZNÁMKA:** Pokud není uvedeno jinak, gesta lze použít jak na zařízení touchpad, tak na dotykové obrazovce.

Klepnutí

Umístěte ukazatel na položku na obrazovce a klepnutím jedním prstem na oblast zařízení touchpad nebo dotykovou obrazovku provedte výběr. Dvojím klepnutím položku otevřete.



Přiblížení/oddálení sevřením dvou prstů

Přiblížení/oddálení sevřením dvou prstů umožňuje oddálit, resp. přiblížit, obrázky či text.

- Obraz oddálíte tak, že položíte dva prsty na oblast zařízení touchpad nebo na dotykovou obrazovku a poté je posunete k sobě.
- Obraz přiblížíte tak, že položíte dva prsty na oblast zařízení touchpad nebo na dotykovou obrazovku a poté je posunete směrem od sebe.



Přejetí dvěma prsty (touchpad a přesný touchpad)

Umístěte dva prsty kousek od sebe na oblast zařízení touchpad a potom je posuňte nahoru, dolů, doleva nebo doprava pro posun na stránce či v obrázku nahoru, dolů nebo do stran.

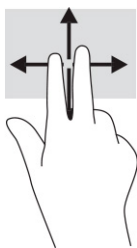

Klepnutí dvěma prsty (touchpad a přesný touchpad)

Klepněte dvěma prsty na oblast zařízení touchpad a otevřete nabídku možností pro vybraný objekt.

 **POZNÁMKA:** Klepnutí dvěma prsty vyvolá stejnou akci jako kliknutí pravým tlačítkem myši.



Klepnutí třemi prsty (touchpad a přesný touchpad)

Ve výchozím nastavení se klepnutím třemi prsty otevře pole pro vyhledávání systému Windows. Pro provedení gesta klepněte třemi prsty na oblast zařízení touchpad.

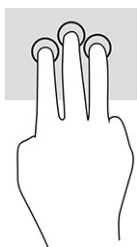

Chcete-li změnit funkci tohoto gesta na zařízení přesný touchpad, vyberte volbu **Start**, ikonu **Nastavení**, vyberte položku **Zařízení** a následně zvolte možnost **Touchpad**. V části **Gesta třemi prsty** v políčku **Klepnutí** vyberte nastavení gesta.

Klepnutí čtyřmi prsty (touchpad a přesný touchpad)

Dle výchozího nastavení klepnutím čtyřmi prsty otevřete centrum akcí. Pro provedení gesta klepněte čtyřmi prsty na oblast zařízení touchpad.

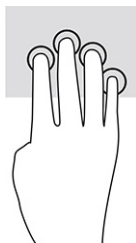

Chcete-li změnit funkci tohoto gesta na zařízení přesný touchpad, vyberte volbu **Start**, ikonu **Nastavení**, vyberte položku **Zařízení** a následně zvolte možnost **Touchpad**. V části **Gesta čtyřmi prsty** v políčku **Klepnutí** vyberte nastavení gesta.

Přejetí třemi prsty (touchpad a přesný touchpad)

Dle výchozího nastavení přejetí třemi prsty přepíná mezi spuštěnými aplikacemi a plochou.

- Přejetím třemi prsty směrem od vás zobrazíte všechna otevřená okna.
- Přejetím třemi prsty směrem k vám zobrazíte plochu.
- Přejetím třemi prsty doleva nebo doprava přepnete mezi otevřenými okny.



Chcete-li změnit funkci tohoto gesta na zařízení přesný touchpad, vyberte volbu **Start**, ikonu **Nastavení**, vyberte položku **Zařízení** a následně zvolte možnost **Touchpad**. V části **Gesta třemi prsty**, v políčku **Přejetí** vyberte nastavení gesta.

Přejetí čtyřmi prsty (přesný touchpad)

Dle výchozího nastavení přejetí čtyřmi prsty přepíná mezi otevřenými plochami.

- Přejetím 4 prsty směrem od sebe zobrazíte všechna otevřená okna.
- Přejetím 4 prsty směrem k sobě zobrazíte plochu.
- Přejetím 4 prsty doleva nebo doprava přepnete mezi plochami.

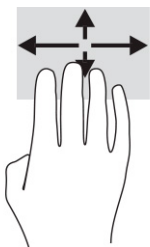

Chcete-li změnit funkci tohoto gesta, vyberte volbu **Start**, ikonu **Nastavení**, vyberte položku **Zařízení** a následně zvolte možnost **Touchpad**. V části **Gesta čtyřmi prsty** v políčku **Přejetí** vyberte nastavení gesta.

Posunutí jedním prstem (dotyková obrazovka)

Pomocí posunutí jedním prstem se posunujete v seznamu nebo stránce, nebo přejděte na objekt.

- Obsah obrazovky posunete lehkým přejetím prstem po obrazovce v požadovaném směru.
- Chcete-li posunout objekt, stiskněte a přidržte prst na objektu a přetáhněte ho prstem.

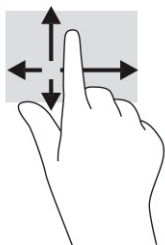

Používání volitelné klávesnice nebo myši

Volitelná klávesnice nebo myš umožňují psát znaky, vybírat položky, posouvat a provádět stejné funkce jako pomocí dotykových gest. Klávesnice také umožňuje použití akčních kláves a klávesových zkratk sloužících k vykonání konkrétních funkcí.

Používání klávesnice na obrazovce (pouze vybrané produkty)

1. Pro zobrazení klávesnice na obrazovce klepněte na ikonu klávesnice v oznamovací oblasti zcela vpravo na hlavním panelu.
2. Začněte psát.



POZNÁMKA: Navrhovaná slova se mohou zobrazovat nad klávesnicí na obrazovce. Klepnutím slovo vyberete.



POZNÁMKA: Akční klávesy a klávesové zkratky se nezobrazují ani nefungují na klávesnici na obrazovce.

6 Správa napájení

Tento počítač může být napájen buď z baterie, nebo z externího zdroje. Pokud je počítač napájen z baterie a není k dispozici externí zdroj napájení pro nabíjení baterie, je důležité sledovat stav baterie a šetřit nabití baterie.

Některé funkce řízení spotřeby popsané v této kapitole nemusí být na vašem počítači k dispozici.

Použití režimu spánku a hibernace

 **DŮLEŽITÉ:** Pokud se počítač nachází v režimu spánku, existuje několik známých ohrožení zabezpečení. Chcete-li zabránit neoprávněnému uživateli v přístupu k datům v počítači, dokonce i šifrovaným datům, doporučuje společnost HP aktivovat režim hibernace namísto režimu spánku vždy, když nebudete mít počítač fyzicky pod kontrolou. Tento způsob je obzvláště důležitý, když s počítačem cestujete.

DŮLEŽITÉ: Aby se omezilo riziko snížení kvality zvuku a videa, narušení funkcí přehrávání zvuku nebo videa nebo ztráty dat, neaktivujte režim spánku během čtení nebo zapisování na optický disk nebo na externí kartu médií.

System Windows má dva úsporné režimy, režim spánku a režim hibernace.

- Režim spánku – tento režim se aktivuje automaticky po určité době nečinnosti. Vaše práce se uloží do paměti, což vám umožní velmi rychlé pokračování v práci. Režim spánku můžete aktivovat také ručně. Další informace naleznete v části [Aktivace a ukončení režimu spánku na stránce 31](#).
- Režim hibernace – tento režim se automaticky spustí, pokud baterie dosáhne stavu velmi nízkého nabití nebo byl počítač v režimu spánku delší dobu. Při přechodu do režimu hibernace se práce uloží do souboru režimu hibernace na pevném disku a počítač se vypne. Režim hibernace můžete aktivovat také ručně. Další informace naleznete v části [Aktivace a ukončení režimu hibernace \(pouze vybrané produkty\) na stránce 32](#).

Aktivace a ukončení režimu spánku

Režim spánku lze aktivovat jedním z následujících způsobů:

- Vyberte tlačítko **Start**, ikonu **Napájení** a poté možnost **Režim spánku**.
- Zavřete displej (pouze vybrané produkty).
- Stiskněte klávesovou zkratku režimu spánku (pouze vybrané produkty); například **fn+f1** nebo **fn+f12**.
- Stiskněte krátce tlačítko napájení (pouze vybrané produkty).

Režim spánku lze ukončit jedním z následujících způsobů:

- Stiskněte krátce tlačítko napájení.
- Pokud je počítač zavřený, zvedněte displej (pouze vybrané produkty).
- Stiskněte klávesu na klávesnici (pouze vybrané produkty).
- Klepněte na touchpad (pouze vybrané produkty).

Když počítač ukončí režim spánku, na obrazovce se zobrazí rozpracovaná práce.

 **POZNÁMKA:** Pokud jste nastavili, že při přechodu z režimu spánku má být požadováno heslo, musíte před obnovením práce zadat své heslo k systému Windows.

Aktivace a ukončení režimu hibernace (pouze vybrané produkty)

Uživatelskou hibernaci lze povolit v nabídce Možnosti napájení, která také umožňuje změnu dalších nastavení napájení a časových limitů.

1. Klikněte pravým tlačítkem na ikonu **Napájení**  a poté vyberte položku **Možnosti napájení**.
2. V levém podokně vyberte možnost **Nastavení tlačítek napájení** (přesný název se může lišit podle produktu).
3. V závislosti na vašem produktu můžete povolit režim hibernace při napájení z baterie nebo externím napájení jedním z následujících způsobů:
 - **Tlačítko napájení** – V nabídce **Nastavení tlačítka napájení, tlačítka režimu spánku a víka** (přesný název se může lišit podle produktu) vyberte možnost **Po stisknutí tlačítka napájení** a poté **Režim hibernace**.
 - **Tlačítko spánku** (pouze vybrané produkty) – V nabídce **Nastavení tlačítka napájení, tlačítka režimu spánku a víka** (přesný název se může lišit podle produktu) vyberte možnost **Po stisknutí tlačítka spánku** a poté **Režim hibernace**.
 - **Víko** (pouze vybrané produkty) – V nabídce **Nastavení tlačítka napájení, tlačítka režimu spánku a víka** (přesný název se může lišit podle produktu) vyberte možnost **Při zavření víka** a poté **Režim hibernace**.
 - **Nabídka napájení** – Vyberte možnost **Změnit nastavení, které nyní není k dispozici** a poté v nabídce **Nastavení vypnutí** zaškrtněte políčko **Režim hibernace**.

Přístup do nabídky napájení můžete získat také kliknutím na tlačítko **Start**.
4. Vyberte **Uložit změny**.
 - ▲ Chcete-li aktivovat režim hibernace, použijte způsob, podle kterého jste postupovali v kroku 3.
 - ▲ Režim hibernace ukončíte krátkým stisknutím tlačítka napájení.

 **POZNÁMKA:** Pokud jste nastavili, že při přechodu z režimu hibernace má být požadováno heslo, musíte před obnovením práce zadat své heslo k systému Windows.

Vypnutí počítače

 **DŮLEŽITÉ:** Při vypnutí počítače budou neuložená data ztracena. Před vypnutím počítače si vždy uložte práci.

Příkaz Vypnout ukončí všechny spuštěné programy včetně operačního systému a následně vypne displej a počítač.

Pokud nebude počítač používán a bude odpojen od externího napájení po delší dobu, vypněte jej.

Doporučený postup je pomocí příkazu Vypnout systému Windows.

 **POZNÁMKA:** Pokud se počítač nachází v režimu spánku nebo hibernace, je třeba před vypnutím počítače tento režim nejprve ukončit krátkým stisknutím tlačítka napájení.



1. Uložte práci a ukončete všechny spuštěné programy.
2. Vyberte tlačítko **Start**, ikonu **Napájení** a poté možnost **Vypnout**.

Pokud počítač přestane reagovat a nelze jej vypnout předchozími postupy, zkuste následující nouzová řešení v uvedeném pořadí:

- Stiskněte kombinaci kláves **ctrl+alt+delete**, vyberte ikonu **Napájení** a poté položku **Vypnout**.
- Přidržte tlačítko napájení alespoň 10 sekund.
- Pokud je počítač vybaven uživatelem vyměnitelnou baterií (pouze vybrané produkty), odpojte počítač od externího napájení a poté vyjměte baterii.

Použití ikony Napájení a Možností napájení

Ikona Napájení  se nachází na hlavním panelu systému Windows. Ikona Napájení vám poskytuje rychlý přístup k nastavení napájení a zobrazení zbývajících úrovně nabití baterie.

- Chcete-li zobrazit procento zbývajících nabití baterie, přesuňte ukazatel myši nad ikonu **Napájení** .
- Chcete-li použít možnosti napájení, klikněte pravým tlačítkem na ikonu **Napájení**  a poté vyberte položku **Možnosti napájení**.

Různé ikony Napájení znázorňují, zda je počítač napájen z baterie nebo z externího napájení. Po přesunutí ukazatele myši nad ikonu se zobrazí zpráva v případě, že je baterie ve stavu nízkého nebo velmi nízkého nabití.

Napájení z baterie

 **VAROVÁNÍ!** Za účelem snížení možného bezpečnostního rizika používejte s tímto počítačem pouze baterii dodanou s počítačem, náhradní baterii od společnosti HP nebo kompatibilní baterii zakoupenou u společnosti HP.

Pokud je v počítači nabitá baterie a počítač není připojen k externímu napájení, bude počítač napájen z baterie. Když je počítač vypnutý a odpojený od externího napájení, baterie v počítači se pomalu vybíjí. V případě, že je baterie ve stavu nízkého nebo velmi nízkého nabití, zobrazí se na počítači zpráva.

Výdrž baterie počítače se mění v závislosti na nastavení řízení spotřeby, programech spuštěných na počítači, jasu obrazu, externích zařízeních připojených k počítači a dalších faktorech.

 **POZNÁMKA:** Vybrané počítačové produkty jsou schopny za účelem šetření nabití baterie přepínat grafické ovladače.

Použití funkce HP Fast Charge (pouze vybrané produkty)

Funkce HP Fast Charge umožňuje rychlé nabíjení baterie počítače. Doba nabíjení se může lišit o ± 10 %. Když je zbývajících nabití baterie mezi 0 a 50 %, bude se baterie nabíjet na 50 % plné kapacity maximálně 30 až 45 minut v závislosti na modelu vašeho počítače.

Chcete-li použít funkci HP Fast Charge, vypněte počítač a poté připojte adaptér střídavého proudu k počítači a externímu napájení.

Zobrazení nabití baterie

Chcete-li zobrazit procento zbývajících nabití baterie, přesuňte ukazatel myši nad ikonu **Napájení** .

Vyhledání informací o baterii v aplikaci HP Support Assistant (pouze vybrané produkty)

Přístup k informacím o baterii:

1. Do pole pro vyhledávání na hlavním panelu zadejte `podpora` a poté vyberte aplikaci **HP Support Assistant**.
– nebo –
Vyberte ikonu otazníku na hlavním panelu.
2. Vyberte možnost **Odstraňování potíží a opravy**, část **Diagnostika** a poté možnost **Kontrola baterie HP**. Pokud Kontrola baterie HP ukazuje, že je nutné baterii vyměnit, kontaktujte podporu.

Aplikace HP Support Assistant poskytuje následující nástroje a informace o baterii:

- Kontrola baterie HP
- Informace o typech, technických údajích, životním cyklu a kapacitě baterií

Úspora energie baterie

Tipy pro úsporu napájení z baterie a maximalizaci životnosti baterie:

- Snižte jas displeje.
- Pokud nepoužíváte bezdrátová zařízení, vypněte je.
- Odpojte nepoužívaná externí zařízení, která nejsou připojena k externímu zdroji napájení. Takovým zařízením může být externí pevný disk připojený k portu USB.
- Ukončete činnost, zakažte nebo odeberte nepoužívané externí karty médií.
- Pokud chcete od počítače odejít, aktivujte režim spánku nebo počítač vypněte.

Identifikace stavů nízkého nabití baterie

Pokud je počítač napájen pouze z baterie a ta dosáhne stavu nízkého nebo velmi nízkého nabití, nastane následující:

- Kontrolka baterie (pouze vybrané produkty) informuje o stavu nízkého nebo velmi nízkého nabití baterie.

– nebo –

- Ikona Napájení  zobrazuje oznámení o stavu nízkého nebo velmi nízkého nabití baterie.



POZNÁMKA: Další informace o ikoně Napájení naleznete v části [Použití ikony Napájení a Možností napájení na stránce 33](#).

Pokud je dosaženo stavu velmi nízkého nabití baterie, počítač provede následující:

- Je-li režim hibernace zakázán a počítač je zapnutý nebo v režimu spánku, zůstane chvíli v režimu spánku, potom se vypne a veškerá neuložená data budou ztracena.
- Pokud je povolen režim hibernace a počítač je zapnutý nebo v režimu spánku, přejde počítač do režimu hibernace.

Řešení stavu nízkého nabití baterie

Řešení stavu nízkého nabití baterie, je-li k dispozici externí zdroj napájení

Připojte jedno z následujících zařízení k počítači a externímu napájení:

- adaptér střídavého proudu
- volitelné dokovací zařízení nebo rozšiřující produkt
- volitelný napájecí adaptér zakoupený jako příslušenství u společnosti HP

Řešení stavu nízkého nabití baterie, není-li k dispozici žádný zdroj napájení

Uložte data a vypněte počítač.

Řešení stavu nízkého nabití baterie, pokud počítač nemůže ukončit režim hibernace

1. Připojte adaptér střídavého proudu k počítači a externímu napájení.
2. Ukončete režim hibernace stisknutím tlačítka napájení.

Baterie zaplombovaná z výroby

Chcete-li sledovat stav baterie, nebo pokud již baterie nevydrží nabitá, spusťte nástroj Kontrola baterie HP v aplikaci HP Support Assistant (pouze vybrané produkty).

1. Do pole pro vyhledávání na hlavním panelu zadejte `podpora` a poté vyberte aplikaci **HP Support Assistant**.
– nebo –
Vyberte ikonu otazníku na hlavním panelu.
2. Vyberte možnost **Odstraňování potíží a opravy**, část **Diagnostika** a poté možnost **Kontrola baterie HP**. Pokud Kontrola baterie HP ukazuje, že je nutné baterii vyměnit, kontaktujte podporu.

Baterie v tomto produktu nemohou být jednoduše vyměněny samotnými uživateli. Pokud baterii vyjmete nebo vyměníte, může záruka pozbýt platnosti. Pokud baterie již není schopna vydržet nabitá, kontaktujte podporu.

Používání externího zdroje napájení

Informace o připojení k externímu napájení naleznete v letáku *Pokyny k instalaci*, který je součástí balení počítače.

Pokud je počítač připojen k externímu napájení pomocí schváleného adaptéru střídavého proudu, volitelného dokovacího zařízení nebo rozšiřujícího produktu, nepoužívá baterii.

-  **VAROVÁNÍ!** Ke snížení možných bezpečnostních rizik používejte pouze adaptér střídavého proudu dodaný s počítačem, náhradní adaptér střídavého proudu od společnosti HP nebo kompatibilní adaptér střídavého proudu zakoupený od společnosti HP.

VAROVÁNÍ! Nenabíjejte baterii počítače na palubě letadla.

Počítač připojte k externímu napájení v těchto situacích:

- při nabíjení nebo kalibraci baterie
- při instalaci nebo aktualizaci systémového softwaru
- při aktualizaci systému BIOS
- při zápisu informací na disky (pouze vybrané produkty)
- při spuštěné defragmentaci disku na vestavěných pevných discích počítače
- při zálohování nebo obnovování

Po připojení počítače k externímu napájení:

- Baterie se začne nabíjet.
- Ikona Napájení  změní vzhled.

Po odpojení externího napájení:

- Počítač začne používat napájení z baterie.
- Ikona Napájení  změní vzhled.

7 Údržba vašeho počítače

Pravidelné provádění údržby pomáhá udržovat váš počítač v optimálním stavu. Tato kapitola popisuje, jak používat nástroje, jako je Defragmentace disku a Vyčištění disku. Také poskytuje pokyny pro aktualizaci programů a ovladačů, kroky k čištění počítače a rady pro cestování s počítačem (nebo jeho přepravu).

Zvyšování výkonu

Pravidelným prováděním údržby (jako například prováděním defragmentace disků a čištění disků) můžete výkon počítače výrazně zvýšit.

Použití Defragmentace disku

Společnost HP doporučuje provádět defragmentaci pevného disku minimálně jednou měsíčně.



POZNÁMKA: Na discích SSD není nutné provádět defragmentaci disku.

Spuštění defragmentace disku:

1. Připojte počítač k napájení střídavým proudem.
2. Do pole pro vyhledávání na hlavním panelu zadejte text `defragmentace` a poté vyberte položku **Defragmentovat a optimalizovat jednotky**.
3. Postupujte podle pokynů na obrazovce.

Další informace naleznete v elektronické nápovědě programu Defragmentace disku.

Použití programu Vyčištění disku

Program Vyčištění disku vyhledává na pevném disku nepotřebné soubory, které lze bezpečně odstranit, a tak pomáhá uvolnit místo na disku a zvýšit výkonnost počítače.

Spuštění programu Vyčištění disku:

1. Do pole pro vyhledávání na hlavním panelu zadejte text `disk` a poté vyberte možnost **Vyčištění disku**.
2. Postupujte podle pokynů na obrazovce.

Používání nástroje HP 3D DriveGuard (pouze vybrané produkty)

Systém ochrany pevného disku HP 3D DriveGuard chrání pevný disk tím, že jej v následujících případech zaparkuje a zamezí přístupu k datům:

- Pokud upustíte počítač.
- Při přenášení počítače se zavřeným displejem v době, když je počítač napájen z baterie.

Pokud nastane jedna z těchto událostí, chvíli po ní nástroj HP 3D DriveGuard obnoví normální provoz pevného disku.



POZNÁMKA: Nástroj HP 3D DriveGuard chrání pouze vestavěné pevné disky. Pevné disky instalované ve volitelných dokovacích zařízeních nebo připojené k portům USB nejsou chráněny pomocí HP 3D DriveGuard.

 **POZNÁMKA:** Disky SSD neobsahují pohyblivé součásti, proto není systém ochrany pevného disku HP 3D DriveGuard pro tyto jednotky zapotřebí.

Identifikace stavu nástroje HP 3D DriveGuard

Kontrolka pevného disku na počítači změní barvu, což znamená, že pevný disk v primární nebo sekundární pozici (pouze vybrané produkty) nebo oba jsou zaparkovány.

Aktualizace programů a ovladačů

Společnost HP doporučuje pravidelně aktualizovat programy a ovladače. Aktualizace slouží k odstraňování potíží a obohacení počítače o nové funkce. Starší grafické komponenty nemusí například správně fungovat s nejnovějším herním softwarem. Bez nejnovějšího ovladače nemůžete své zařízení využít naplno.

Chcete-li aktualizovat programy a ovladače, zvolte jeden z následujících způsobů:

- [Aktualizace použitím systému Windows 10 na stránce 38](#)
- [Aktualizace použitím systému Windows 10 S na stránce 38](#)

Aktualizace použitím systému Windows 10

Aktualizace programů a ovladačů:

1. Do pole pro vyhledávání na hlavním panelu zadejte `podpora` a poté vyberte aplikaci **HP Support Assistant**.
– nebo –
Vyberte ikonu otazníku na hlavním panelu.
2. Vyberte položku **Tento notebook**, vyberte kartu **Aktualizace** a následně vyberte položku **Vyhledat aktualizace a zprávy**.
3. Postupujte podle pokynů na obrazovce.

Aktualizace použitím systému Windows 10 S

Aktualizace programů:

1. Vyberte možnost **Start** a poté **Microsoft Store**.
2. Vyberte svůj profilový obrázek účtu vedle pole pro vyhledávání, poté vyberte volbu **Stahování a aktualizace**.
3. Na stránce **Stahování a aktualizace** proveďte volbu pro aktualizace a postupujte podle pokynů na obrazovce.

Aktualizace ovladačů:

1. Do pole pro vyhledávání na hlavním panelu zadejte `aktualizace nastavení windows` a poté vyberte volbu **Aktualizace nastavení Windows**.
2. Vyberte možnost **Vyhledat aktualizace**.

 **POZNÁMKA:** Pokud systém Windows nový ovladač nenajde, přejděte na webové stránky výrobce a postupujte dle pokynů.

Čištění počítače

Pravidelné čištění počítače odstraňuje nečistoty, prach a škodlivé bakterie. Dále uvedené informace použijte pro čištění většiny povrchů počítače. Čištění počítačů s povrchem z dřevěné dýhy je popsáno v [Péče o počítače s povrchem z dřevěné dýhy \(pouze vybrané produkty\) na stránce 40](#).

Použití aplikace HP Easy Clean (pouze vybrané produkty)

Aplikace HP Easy Clean vám pomáhá zabránit nechtěnému zadání znaků, když čistíte počítač dezinfekčními ubrousky. Tato aplikace vypne zařízení, jako jsou klávesnice, dotyková obrazovka a touchpad na předem nastavenou dobu, takže můžete očistit všechny povrchy počítače.

1. Spusťte aplikaci Start HP Easy Clean jedním z dále popsanych způsobů:
 - Vyberte nabídku **Start** a poté vyberte aplikaci **HP Easy Clean**.
– nebo –
 - Vyberte ikonu **HP Easy Clean** na hlavním panelu.
– nebo –
 - Vyberte možnost **Start** a poté vyberte dlaždici **HP Easy Clean**.
2. Nyní jsou vaše zařízení na krátkou dobu vypnuta. Použijte dezinfekční ubrousky pro bezpečnou dezinfekci povrchu svého počítače, včetně klávesnice, displeje, zařízení touchpad a ostatních povrchů. Při používání ubrousků dodržujte pokyny jejich výrobce.

 **DŮLEŽITÉ:** Pokud si nejste jisti, zda je čisticí prostředek pro váš počítač bezpečný, zkontrolujte složení čisticího prostředku, zda neobsahuje složky dále uvedené složky:

- Aklohol
- Aceton
- Chlorid amonný
- Metylenchlorid
- Uhlovodíky
- Jakékoliv látky na bázi ropy, jako je benzén nebo ředidlo.

 **POZNÁMKA:** Nechte počítač otevřený, dokud zcela nevyschne.

3. Když je povrch suchý:
 - a. Připojte napájení střídavým proudem.
 - b. Připojte všechna napájená externí zařízení.
 - c. Zapněte počítač.

Odstranění nečistot a prachu na počítačích, které nepoužívají aplikaci HP Easy Clean

Pokud na vašem počítači není předinstalována aplikace HP Easy Clean, proveďte dále popsané kroky:

1. Vypněte počítač, abyste se vyhnuli úrazu elektrickým proudem nebo poškození součástí.

- a. Odpojte napájení střídavým proudem.
 - b. Odpojte všechna napájená externí zařízení.
2. Otřete vnější povrch počítače měkkou, navlhčenou utěrkou a odstraňte nečistoty dle potřeby.
- Utěrka by měla být z mikrovlákna nebo jelenice (antistatická tkanina bez oleje) nebo použijte antistatické utěrky.
 - Utěrka by měla být vlhká, ale nesmí být mokrá. Voda zatékající do ventilace či jiných částí může způsobit poškození.
 - Nepoužívejte materiály pouštějící vlákna, jako jsou papírové ubrousky, které mohou poškrábat počítač. Postupem času mohou ve škrábancích uvíznout částice nečistot a čisticí prostředky.
3. Před tím, než začnete počítač používat nebo dále čistit dezinfekčními ubrousky, nechte jednotku, aby na vzduchu uschla.
4. Když dokončíte čištění a povrch je suchý:
- a. Připojte napájení střídavým proudem.
 - b. Připojte všechna napájená externí zařízení.
 - c. Zapněte počítač.

Péče o počítače s povrchem z dřevěné dýhy (pouze vybrané produkty)

Váš počítač může být vybaven vysoce kvalitní dřevěnou dýhou. Stejně jako všechny ostatní produkty z pravého dřeva vyžaduje tento produkt správnou péči a manipulaci, aby bylo dosaženo nejlepších výsledků po celou dobu jeho životnosti. Vzhledem k povaze přírodního dřeva se můžete setkat s jedinečnými variacemi ve vzorcích zrn nebo jemnými variacemi barev, které jsou normální.

- Dřevo čistěte suchým hadrem z mikrovláken, který nevytváří statickou elektřinu nebo jelenicí.
- Vyhněte se čištění látkami, jako jsou čpavek, chlór, terpentýn nebo jiné minerální lihoviny.
- Nevystavujte dřevo na dlouhou dobu slunci nebo vlhkosti.
- Pokud se dřevo namočí, vysušte jej savým hadříkem nepouštějícím vlákna.
- Zamezte kontaktu s jakoukoliv látkou, která by mohla obarvit nebo odbarvit dřevo.
- Zabraňte kontaktu s ostrými předměty nebo drsnými povrchy, které mohou poškrábat povrch dřeva.

Cestování s počítačem a přeprava

Pokud se chystáte s počítačem cestovat nebo jej hodláte někam zaslat, měli byste se řídit následujícími tipy, aby bylo vaše zařízení bezpečné.

- Příprava počítače na cestu nebo přepravu:
 - Proved'te zálohu dat na externí jednotku.
 - Vyjměte všechny disky a externí karty médií, jako například paměťové karty.
 - Vypněte a odpojte všechna externí zařízení.
 - Vypněte počítač.
- Zálohujte vaše informace. Záložní kopii dat přepravujte odděleně od počítače.

- Při cestování letadlem přepravujte počítač v příručním zavazadle; nedávejte jej odbavit spolu s ostatními zavazadly.



DŮLEŽITÉ: Nevystavujte jednotku účinkům magnetického pole. Magnetická pole vyznačují také některá bezpečnostní zařízení, například zařízení pro kontrolu procházejících osob na letištích a ruční detektory. Jezdící pásy na letišti a obdobná bezpečnostní zařízení, která kontrolují příruční zavazadla, využívají místo magnetického pole rentgenové paprsky, které nepoškozují jednotky.

- Pokud se chystáte používat počítač během letu, pozorně poslouchejte palubní hlášení, z nichž se dozvíte, kdy počítač smíte použít. Možnost používat počítač během letu závisí na podmínkách letecké společnosti.
- Pokud počítač nebo jednotku přepravujete, použijte vhodný ochranný obal a zásilku označte jako „FRAGILE“.
- V některých prostředích by mohlo být zakázáno použití bezdrátových zařízení. Zakaz by se mohl vztahovat na letadla, nemocnice, místa v blízkosti výbušnin a oblasti s nebezpečnými látkami. Pokud si nejste jisti, zda se na bezdrátové zařízení nevztahuje zákaz, požádejte ještě před jeho spuštěním o povolení.
- Pokud cestujete do zahraničí, postupujte podle těchto doporučení:
 - Zjistěte si celní předpisy vztahující se na převoz a použití počítačů v každé zemi nebo regionu, do kterého se chystáte cestovat.
 - Zjistěte, jaké napájecí kabely a adaptéry jsou vyžadovány v oblastech, ve kterých chcete počítač používat. Napětí, frekvence a typ zásuvky se mohou lišit.



VAROVÁNÍ! Aby nedošlo k úrazu elektrickým proudem, požáru nebo poškození zařízení, nepřipojujte počítač k adaptéru, který je určen pro jiné elektrické spotřebiče.

8 Zabezpečení počítače a informací

Zabezpečení počítače je nezbytné pro ochranu důvěrnosti, neporušenosti a dostupnosti vašich dat. Standardní řešení zabezpečení poskytované operačním systémem Windows, aplikacemi HP, nástrojem Setup Utility (BIOS) a dalším softwarem třetích stran vám může pomoci chránit počítač před různými riziky, jako jsou viry, červy a další typy škodlivého kódu.

 **POZNÁMKA:** Některé funkce zabezpečení popsané v této kapitole nemusí být ve vašem počítači k dispozici.

Používání hesel

Heslo je skupina znaků, kterou je nutné zadat při přístupu k zabezpečeným informacím a při provádění online transakcí. Můžete nastavit několik typů hesel. Například při prvním nastavení počítače jste byli požádáni o vytvoření uživatelského hesla k zabezpečení počítače. Další hesla lze nastavit v systému Windows nebo v nástroji HP Setup Utility (BIOS), který je v počítači předinstalován.

Pro funkce nástroje Setup Utility (BIOS) i pro funkci zabezpečení systému Windows lze použít stejné heslo.

Chcete-li vytvořit a uložit hesla, řiďte se následujícími tipy:

- Pro snížení nebezpečí ztráty přístupu k počítači si každé heslo poznamenejte a uložte na bezpečném místě mimo počítač. Hesla neuchovávejte v souboru, který je uložen v počítači.
- Při vytváření hesel se řiďte požadavky programu.
- Všechna hesla měňte alespoň jednou za tři měsíce.
- Ideální heslo je dlouhé a obsahuje písmena, interpunkční znaménka, symboly a číslice.
- Před tím, než odešlete počítač do servisu, zálohujte a vymažte všechny důvěrné soubory a odstraňte všechna nastavení hesel.

Více informací o heslech pro systém Windows, jako jsou hesla spoříče obrazovky:

- ▲ Do pole pro vyhledávání na hlavním panelu zadejte text `podpora` a poté vyberte aplikaci **HP Support Assistant**.

– nebo –

Vyberte na hlavním panelu ikonu otazníku.

Nastavení hesel v systému Windows

Tabulka 8-1 Typy hesel systému Windows a jejich funkce

Heslo	Funkce
Heslo uživatele	Chrání přístup k uživatelskému účtu systému Windows.
Heslo správce	Omezuje přístup k funkcím správce systému.

POZNÁMKA: Toto heslo nelze použít pro přístup k obsahu nástroje Setup Utility (BIOS).

Nastavení hesel v nástroji Setup Utility (BIOS)

Tabulka 8-2 Typy hesel systému BIOS a jejich funkce

Heslo	Funkce
Heslo správce	<ul style="list-style-type: none">• Musí být zadáno při každém přístupu k nástroji Setup Utility (BIOS).• Pokud zapomenete heslo správce, nebudete mít přístup k nástroji Setup Utility (BIOS).
Heslo po zapnutí	<ul style="list-style-type: none">• Musí být zadáno při každém spuštění nebo restartu počítače.• Pokud heslo po zapnutí zapomenete, nebudete moci počítač zapnout ani restartovat.

Nastavení, změna nebo odstranění hesla správce nebo hesla po zapnutí v nástroji Setup Utility (BIOS):

 **DŮLEŽITÉ:** Při provádění změn v nástroji Setup Utility (BIOS) dbejte maximální opatrnosti. Chyby mohou způsobit nesprávný chod počítače.

1. Spusťte nástroj Setup Utility (BIOS):

- Počítače nebo tablety s klávesnicí:
 - ▲ Zapněte nebo restartujte počítač a poté rychle stiskněte klávesu **esc** a následně klávesu **f10**.
- Tablety bez klávesnice:
 1. Zapněte tablet nebo jej restartujte a poté rychle stiskněte a podržte tlačítko zvýšení hlasitosti.
– nebo –
Zapněte tablet nebo jej restartujte a poté rychle stiskněte a podržte tlačítko snížení hlasitosti.
– nebo –
Zapněte nebo restartujte tablet a poté rychle stiskněte a podržte tlačítko s logem Windows.
 2. Klepněte na klávesu **f10**.

2. Vyberte možnost **Security** (Zabezpečení) a poté postupujte podle pokynů na obrazovce.

Chcete-li změny uložit, vyberte možnosti **Exit** (Ukončit), **Save Changes and Exit** (Uložit změny a ukončit) a poté vyberte možnost **Yes** (Ano).

 **POZNÁMKA:** Pokud pro zvýraznění vaší volby používáte klávesy se šipkami, musíte poté stisknout klávesu **enter**.

Změny se projeví po restartu počítače.

Použití funkce Windows Hello (pouze vybrané produkty)

U produktů vybavených čtečkou otisků prstů nebo infračervenou kamerou umožňuje funkce Windows Hello registraci otisků prstů, ID obličeje a nastavení osobního identifikačního čísla (PIN). Po registraci můžete pro přihlášení do systému Windows použít čtečku otisků prstů, ID obličeje nebo osobní identifikační číslo (PIN).

Nastavení Windows Hello:

1. Vyberte tlačítko **Start**, vyberte položku **Nastavení**, poté položku **Účty** a nakonec položku **Možnosti přihlášení**.
2. Chcete-li přidat heslo, vyberte položku **Heslo** a poté vyberte položku **Přidat**.
3. V oddílu **Windows Hello otisky prstů** nebo **Windows Hello obličej** vyberte možnost **Nastavit**.
4. Vyberte možnost **Začínáme** a poté postupujte podle pokynů na obrazovce registrací otisků prstů nebo ID tváře a nastavte kód PIN.

 **DŮLEŽITÉ:** Chcete-li zabránit potížím při přihlašování pomocí otisků prstů, ujistěte se, že při registraci otisku prstu jsou čtečkou otisků prstů registrovány všechny strany prstu.

 **POZNÁMKA:** Kód PIN nemá omezení délky. Výchozí nastavení je pouze pro číslice. Chcete-li použít písmena nebo speciální znaky, označte zaškrtnávací políčko **vč. písmen a symbolů**.

Použití softwaru internetového zabezpečení

Pokud používáte počítač pro přístup k e-mailu, síti nebo internetu, vystavujete počítač potenciálním počítačovým virům, spywaru a dalším online hrozbám. Pro zvýšení ochrany může být v počítači jako zkušební nabídka předinstalován software internetového zabezpečení, který obsahuje antivirovou ochranu a funkce brány firewall. Chcete-li zajistit trvalou ochranu proti nově objeveným virům a dalším bezpečnostním rizikům, je třeba software zabezpečení pravidelně aktualizovat. Společnost HP důrazně doporučuje, abyste aktualizovali software ze zkušební nabídky nebo si zakoupili software podle svého výběru a plně tak ochránili váš počítač.

Používání antivirového softwaru

Počítačové viry mohou deaktivovat programy, nástroje nebo operační systém nebo způsobit, že nebudou fungovat správně. Antivirový software dokáže rozpoznat většinu virů, zničit je a ve většině případů opravit jakékoliv škody, které byly způsobeny.

Pokud chcete zajistit trvalou ochranu proti nově objeveným virům, je nutné pravidelně provádět aktualizace antivirového softwaru.

V počítači může být předinstalován antivirový program. Společnost HP důrazně doporučuje, abyste svůj počítač plně chránili pomocí antivirového programu dle svého výběru.

Chcete-li získat další informace o počítačových virech, do pole pro vyhledávání na hlavním panelu zadejte text **podpora** a poté vyberte aplikaci **HP Support Assistant**.

– nebo –

Vyberte na hlavním panelu ikonu otazníku.

Používání softwaru brány firewall

Brány firewall jsou navrženy tak, aby předcházely neoprávněnému přístupu do systému nebo sítě. Brána firewall může mít podobu softwarového programu, který instalujete do počítače, na síť nebo oboje nebo může jít o řešení skládající se z hardwaru a softwaru.

Vybrat si můžete ze dvou typů brány firewall:

- Hostitelská brána firewall – software, který chrání pouze počítač, v němž je nainstalován.
- Síťová brána firewall – je nainstalována mezi modemem DSL nebo kabelovým modemem a domácí sítí, čímž chrání všechny počítače v síti.

Když je v systému instalována brána firewall, jsou veškerá odesílaná a přijímaná data sledována a konfrontována se sadou bezpečnostních kritérií definovaných uživatelem. Jakákoliv data, která tato kritéria nesplňují, jsou zablokována.

Instalace aktualizací softwaru

Software HP, Windows i software třetích stran pravidelně aktualizujte kvůli opravě problémů se zabezpečením a pro zlepšení výkonu softwaru.



DŮLEŽITÉ: Společnost Microsoft zasílá upozornění týkající se aktualizací systému Windows, které mohou zahrnovat například aktualizace zabezpečení. Pokud chcete ochránit počítač před narušením bezpečnosti a počítačovými viry, instalujte ihned po obdržení upozornění všechny aktualizace od společnosti Microsoft.

Tyto aktualizace můžete instalovat automaticky.

Postup zobrazení nebo změny nastavení:

1. Vyberte tlačítko **Start**, vyberte položku **Nastavení** a poté vyberte položku **Aktualizace a zabezpečení**.
2. Vyberte položku **Windows Update** a potom postupujte podle pokynů na obrazovce.
3. Chcete-li naplánovat čas pro instalaci aktualizace, vyberte položku **Upřesnit možnosti** a poté postupujte podle pokynů na obrazovce.

Použití řešení HP Device as a Service (HP DaaS) (pouze vybrané produkty)

HP DaaS je cloudové IT řešení, které podnikům umožňuje efektivně spravovat a zabezpečovat svá aktiva. HP DaaS pomáhá chránit zařízení proti malwaru a jiným útokům, monitoruje stav zařízení a pomáhá zkrátit čas strávený řešením problémů a zabezpečením. Můžete si software rychle stáhnout a nainstalovat, což v porovnání s tradičními řešeními v obchodech velmi snižuje náklady. Další informace naleznete na <https://www.hptouchpointmanager.com/>.

Ochrana bezdrátové sítě

Pokud vytváříte síť WLAN nebo se chystáte připojit k existující síti WLAN, vždy zapněte funkce zabezpečení, abyste ochránili síť před neoprávněným přístupem. Síť WLAN na veřejných místech a přístupových bodech, jakými jsou například kavárny a letiště, nemusí mít zabezpečení žádné.

Zálohování softwarových aplikací a informací

Pravidelně zálohujte softwarové aplikace a informace. Chráníte se tak před jejich trvalou ztrátou nebo poškozením při zasažení virem nebo v případě selhání softwaru nebo hardwaru.

Použití volitelného bezpečnostního kabelu (pouze vybrané produkty)

Tento bezpečnostní kabel (prodáván samostatně) slouží jako odrazující prvek; neoprávněnému použití nebo krádeži počítače však zcela zabránit nedokáže. Bezpečnostní kabel k počítači připojte podle pokynů výrobce zařízení.

9 Použití nástroje Setup Utility (BIOS)

Nástroj Setup Utility neboli BIOS (Basic Input/Output System) ovládá komunikaci mezi všemi vstupními a výstupními zařízeními v systému (např. diskové jednotky, displej, klávesnice, myš a tiskárna). Nástroj Setup Utility (BIOS) zahrnuje nastavení pro nainstalované typy zařízení, spouštěcí sekvenci počítače a velikost systémové a rozšířené paměti.

 **POZNÁMKA:** Pro spuštění nástroje Setup Utility na konvertibilním počítači musí být počítač v režimu notebooku a musíte používat klávesnici připojenou k notebooku.

Spuštění nástroje Setup Utility (BIOS)

 **DŮLEŽITÉ:** Při provádění změn v nástroji Setup Utility (BIOS) dbejte maximální opatrnosti. Chyby mohou způsobit nesprávný chod počítače.

▲ Zapněte nebo restartujte počítač a poté rychle stiskněte klávesu **f10**.

– nebo –

Zapněte nebo restartujte počítač, rychle stiskněte klávesu **esc** a když se zobrazí nabídka Start, stiskněte klávesu **f10**.

Aktualizace nástroje Setup Utility (BIOS)

Aktuální verze nástroje Setup Utility (BIOS) může být dostupná na webových stránkách společnosti HP.

Většina aktualizací BIOS na webové stránce společnosti HP je uložena v komprimovaných souborech zvaných *SoftPkg*.

Některé stažené balíčky obsahují soubor s názvem Readme.txt, který obsahuje informace týkající se instalace souboru a odstraňování potíží s ním spojených.

Určení verze systému BIOS

Nejprve určete verzi systému BIOS v počítači a pak se teprve rozhodněte, zda je třeba aktualizovat nástroj Setup Utility (BIOS).

Pokud chcete zobrazit informaci o verzi systému BIOS (také známé jako *ROM date* (Datum paměti ROM) a *System BIOS* (Systém BIOS)), použijte jednu z těchto možností.

- HP Support Assistant
 1. Do pole pro vyhledávání na hlavním panelu zadejte **podpora** a poté vyberte aplikaci **HP Support Assistant**.

– nebo –

Vyberte na hlavním panelu ikonu otazníku.
 2. Vyberte položku **Tento notebook** a poté vyberte položku **Technické údaje**.
- Nástroj Setup Utility (BIOS)

1. Spusťte nástroj Setup Utility (BIOS) (viz [Spuštění nástroje Setup Utility \(BIOS\) na stránce 47](#)).
 2. Vyberte položku **Main** (Hlavní) a poté si poznamenejte verzi systému BIOS.
 3. Vyberte položku **Exit** (Ukončit), vyberte některou z možností a postupujte podle pokynů na obrazovce.
- V systému Windows stiskněte klávesu **ctrl+alt+s**.

Informace o kontrole dostupnosti novějších verzí systému BIOS jsou uvedeny v části [Stažení aktualizace systému BIOS na stránce 48](#).

Stažení aktualizace systému BIOS

 **DŮLEŽITÉ:** Aby nedošlo k poškození počítače nebo neúspěšné instalaci, aktualizaci systému BIOS si stáhněte a nainstalujte pouze za předpokladu, že je počítač prostřednictvím adaptéru střídavého proudu připojen ke spolehlivému externímu napájení. Nestahujte ani nainstalujte aktualizace systému BIOS, pokud je počítač napájen z baterie, připojen k volitelnému dokovacím zařízení nebo pokud je připojen k volitelnému zdroji napájení. Během stahování a instalace postupujte podle těchto pokynů:

- Neodpojujte počítač od napájení vytažením napájecího kabelu ze zásuvky střídavého proudu.
- Nevypínejte počítač ani neaktivujte režim spánku.
- Nevkládejte, neodebírejte, nepřipojujte ani neodpojujte žádná zařízení ani kabely.

 **POZNÁMKA:** Pokud je počítač připojen k síti, obraťte se před zahájením instalace jakékoli aktualizace softwaru (zejména aktualizace systému BIOS) na správce sítě.

1. Do pole pro vyhledávání na hlavním panelu napište text `podpora` a poté vyberte aplikaci **HP Support Assistant**.
– nebo –
Vyberte na hlavním panelu ikonu otazníku.
2. Vyberte položku **Aktualizace** a poté vyberte položku **Vyhledat aktualizace a zprávy**.
3. Podle pokynů na obrazovce určete typ počítače a zvolte vhodnou aktualizaci systému BIOS ke stažení.
4. V oblasti pro stahování postupujte podle těchto kroků:
 - a. Najděte nejnovější aktualizaci systému BIOS a porovnejte ji s verzí systému BIOS aktuálně nainstalovanou v počítači. Pokud je aktualizace novější než vaše verze BIOS, poznamenejte si datum, název nebo jiný identifikátor. Tyto informace budete pravděpodobně potřebovat později k vyhledání aktualizace po jejím stažení na pevný disk.
 - b. Postupujte podle pokynů na obrazovce a stáhněte zvolenou aktualizaci na pevný disk.
Zapamatujte si cestu k umístění stahovaného souboru aktualizace systému BIOS na pevném disku. Umístění souboru budete potřebovat ve chvíli, kdy budete připraveni instalovat aktualizaci.

Postupy instalace systému BIOS jsou různé. Postupujte podle případných pokynů na obrazovce, které se zobrazí po skončení stahování. Pokud se nezobrazí žádné pokyny, postupujte následovně:

1. Do pole pro vyhledávání na hlavním panelu napište text `soubor` a potom vyberte položku **Průzkumník souborů**.
2. Vyberte označení pevného disku. Označení pevného disku je obvykle Místní disk (C:).
3. Pomocí cesty na pevném disku, kterou jste si poznamenali dříve, otevřete složku, která obsahuje aktualizaci.

4. Dvakrát klikněte na soubor s příponou .exe (například, *název_souboru.exe*).
Spustí se instalace systému BIOS.
5. Postupujte podle pokynů na obrazovce a dokončete instalaci.



POZNÁMKA: Jakmile se na obrazovce objeví zpráva potvrzující úspěšnou instalaci, je možné odstranit soubor aktualizace z pevného disku.

10 Použití nástroje HP PC Hardware Diagnostics

Použití nástroje HP PC Hardware Diagnostics pro Windows (pouze vybrané produkty)

HP PC Hardware Diagnostics Windows je nástroj pro systém Windows umožňující provádění diagnostických testů pro zjištění, zda hardware počítače funguje správně. Tento nástroj běží v rámci operačního systému Windows a diagnostikuje závady hardwaru.

Pokud ve vašem počítači není nainstalován nástroj HP PC Hardware Diagnostics Windows, stáhněte si jej a nainstalujte. Ohledně stažení nástroje HP PC Hardware Diagnostics Windows viz [Stažení nástroje HP PC Hardware Diagnostics Windows na stránce 51](#).

Po instalaci nástroje HP PC Hardware Diagnostics Windows se držte tohoto postupu a otevřete jej pomocí nástroje Nápověda a podpora HP nebo HP Support Assistant.

1. Přístup k nástroji HP PC Hardware Diagnostics Windows pomocí nástroje Nápověda a podpora HP:
 - a. Vyberte tlačítko **Start** a poté vyberte možnost **Nápověda a podpora HP**.
 - b. Vyberte **HP PC Hardware Diagnostics Windows**– nebo –

Přístup k nástroji HP PC Hardware Diagnostics Windows pomocí nástroje HP Support Assistant:

- a. Do pole pro vyhledávání na hlavním panelu zadejte `podpora` a poté vyberte aplikaci **HP Support Assistant**.
- nebo –
- Vyberte ikonu otazníku na hlavním panelu.
- b. Vyberte možnost **Odstraňování potíží opravy**.
 - c. Vyberte možnost **Diagnostika** a poté možnost **HP PC Hardware Diagnostics Windows**.
2. Když se otevře okno nástroje, vyberte typ diagnostického testu, který chcete spustit, a poté postupujte podle pokynů na obrazovce.



POZNÁMKA: Chcete-li zastavit diagnostický test, vyberte možnost **Cancel** (Storno).

Když nástroj HP PC Hardware Diagnostics Windows zjistí závadu, která vyžaduje výměnu hardwaru, vygeneruje 24místný ID kód závady. Na obrazovce se zobrazí jedna z následujících možností:

- Je zobrazen odkaz na ID kód závady. Vyberte odkaz a potom postupujte podle pokynů na obrazovce.
- Jsou zobrazeny pokyny pro volání podpory. Postupujte podle těchto pokynů.

Stážení nástroje HP PC Hardware Diagnostics Windows

- Pokyny pro stažení nástroje HP PC Hardware Diagnostics Windows jsou pouze v angličtině.
- Ke stažení tohoto nástroje musíte použít počítač se systémem Windows, protože poskytuje pouze soubory .exe.

Stážení nejnovější verze nástroje HP PC Hardware Diagnostics Windows

Chcete-li stáhnout nástroj HP PC Hardware Diagnostics Windows, postupujte následovně:

1. Přejděte na stránky <http://www.hp.com/go/techcenter/pcdiags>. Zobrazí se domovská stránka nástroje HP PC Diagnostics.
2. V části **HP PC Hardware Diagnostics** vyberte položku **Download** (Stáhnout) a poté vyberte umístění v počítači nebo jednotku USB flash.

Nástroj je stažen do vybraného umístění.

– nebo –

Chcete-li stáhnout nástroj HP PC Hardware Diagnostics Windows z webu Microsoft Store, můžete použít následující kroky:

1. Vyberte aplikaci Microsoft na ploše nebo do pole pro vyhledávání na hlavním panelu zadejte `Microsoft Store`.
2. Do pole pro vyhledávání v **Microsoft Store** zadejte `HP PC Hardware Diagnostics Windows`.
3. Postupujte podle pokynů na obrazovce.

Nástroj je stažen do vybraného umístění.

Stážení nástroje HP Hardware Diagnostics Windows prostřednictvím názvu nebo čísla produktu (pouze vybrané produkty)

 **POZNÁMKA:** U některých produktů může být nutné stáhnout software na paměťovou jednotku USB flash prostřednictvím názvu nebo čísla produktu.

Postup stažení nástroje HP PC Hardware Diagnostics pro Windows prostřednictvím názvu nebo čísla produktu:

1. Přejděte na stránky <http://www.hp.com/support>.
2. Vyberte položku **Software a ovladače**, vyberte typ produktu a poté zadejte název nebo číslo produktu do pole pro vyhledávání, které se zobrazí.
3. V oddílu **Diagnostika** vyberte možnost **Stáhnout** a postupujte podle pokynů na obrazovce a vyberte verzi diagnostiky Windows, která má být stažena na váš počítač nebo jednotku USB flash.

Nástroj je stažen do vybraného umístění.

Instalace nástroje HP PC Hardware Diagnostics Windows

Postup instalace nástroje HP PC Hardware Diagnostics Windows:

- ▲ Přejděte do složky na počítači nebo na jednotce USB flash, kam jste stáhli soubor .exe, dvakrát klikněte na tento soubor a postupujte podle pokynů na obrazovce.

Používání nástroje HP PC Hardware Diagnostics UEFI

 **POZNÁMKA:** V případě počítačů s operačním systémem Windows 10 S musíte pro stažení a vytvoření prostředí HP UEFI použít počítač se systémem Windows a jednotku USB flash, protože jsou nabízeny pouze soubory .exe. Další informace naleznete v části [Stažení nástroje HP PC Hardware Diagnostics UEFI na jednotku USB flash na stránce 52](#).

HP PC Hardware Diagnostics UEFI (Unified Extensible Firmware Interface) umožňuje spuštění diagnostických testů pro zjištění, zda hardware počítače funguje správně. Nástroj běží mimo operační systém a může tak izolovat poruchy hardwaru od poruch, které mohou být způsobeny operačním systémem nebo jinými softwarovými součástmi.

Pokud počítač nespustí systém Windows, můžete použít nástroj HP PC Hardware Diagnostics UEFI k diagnostice problémů s hardwarem.

Pokud nástroj HP PC Hardware Diagnostics UEFI rozpozná závadu, která vyžaduje výměnu hardwaru, vygeneruje 24místný ID kód závady. Pro pomoc při řešení problému:

- ▲ Vyberte položku **Obrátit se na společnost HP**, přijmete prohlášení o ochraně soukromí společnosti HP a poté použijte mobilní zařízení pro naskenování ID kódu chyby, který se zobrazí na další obrazovce. Zobrazí se stránky Zákaznické podpory společnosti HP s automatickým vyplněním vašeho ID kódu závady a číslem produktu. Postupujte podle pokynů na obrazovce.

– nebo –

Obraťte se na podporu a poskytněte ID kód závady.

 **POZNÁMKA:** Pokud chcete na konvertibilním počítači spustit diagnostiku, musí být počítač v režimu notebooku a musíte používat připojenou klávesnici.

 **POZNÁMKA:** Chcete-li spuštěný diagnostický test zastavit, stiskněte klávesu `esc`.

Spuštění nástroje HP PC Hardware Diagnostics UEFI

Postup spuštění nástroje HP PC Hardware Diagnostics UEFI:

1. Zapněte nebo restartujte počítač a poté rychle stiskněte klávesu `esc`.
2. Stiskněte klávesu `f2`.

Systém BIOS vyhledá diagnostické nástroje ve třech umístěních v následujícím pořadí:

- a. připojená jednotka USB flash

 **POZNÁMKA:** Ohledně stažení nástroje HP PC Hardware Diagnostics UEFI na jednotku USB flash viz [Stažení nejnovější verze nástroje HP PC Hardware Diagnostics UEFI na stránce 53](#).

- b. pevný disk
- c. BIOS

3. Když se otevře okno diagnostického nástroje, vyberte jazyk, vyberte typ diagnostického testu, který chcete spustit, a poté postupujte podle pokynů na obrazovce.

Stažení nástroje HP PC Hardware Diagnostics UEFI na jednotku USB flash

Stažení nástroje HP PC Hardware Diagnostics UEFI na jednotku USB flash může být užitečné v následujících situacích:

- Nástroj HP PC Hardware Diagnostics UEFI není součástí předinstalované bitové kopie.
- Nástroj HP PC Hardware Diagnostics UEFI není součástí oddílu HP Tool.
- Pevný disk je poškozen.



POZNÁMKA: Pokyny pro stažení nástroje HP PC Hardware Diagnostics UEFI jsou pouze v angličtině, a protože nabízí pouze soubory .exe, ke stažení a vytvoření prostředí HP UEFI je třeba použít počítač se systémem Windows.

Stažení nejnovější verze nástroje HP PC Hardware Diagnostics UEFI

Postup stažení nejnovější verze nástroje HP PC Hardware Diagnostics UEFI na jednotku USB flash:

1. Přejděte na stránky <http://www.hp.com/go/techcenter/pcdiags>. Zobrazí se domovská stránka nástroje HP PC Diagnostics.
2. Vyberte možnost **Stáhnout HP Diagnostics UEFI** a poté volbu **Spustit**.

Stažení nástroje HP PC Hardware Diagnostics UEFI prostřednictvím názvu nebo čísla produktu (pouze vybrané produkty)



POZNÁMKA: U některých produktů může být nutné stáhnout software na paměťovou jednotku USB flash prostřednictvím názvu nebo čísla produktu.

Postup stažení nástroje HP PC Hardware Diagnostics UEFI prostřednictvím názvu nebo čísla produktu (pouze vybrané produkty) na jednotku USB flash:

1. Přejděte na stránky <http://www.hp.com/support>.
2. Zadejte název nebo číslo produktu, vyberte svůj počítač a vyberte svůj operační systém.
3. V oddílu **Diagnostika** postupujte podle pokynů na obrazovce a vyberte a stáhněte verzi nástroje UEFI Diagnostics vhodnou pro váš počítač.

Používání nastavení nástroje vzdálené diagnostiky HP PC Hardware Diagnostics UEFI (pouze vybrané produkty)

Nástroj vzdálené diagnostiky Remote HP PC Hardware Diagnostics UEFI je funkce firmwaru (systém BIOS), která stáhne nástroj HP PC Hardware Diagnostics UEFI do vašeho počítače. Následně může provést diagnostiku vašeho počítače a odeslat výsledky na předem nakonfigurovaný server. Další informace o nástroji vzdálené diagnostiky Remote HP PC Hardware Diagnostics UEFI naleznete na adrese <http://www.hp.com/go/techcenter/pcdiags>, kde vyberte možnost **Zjistit více**.

Stažení nástroje vzdálené diagnostiky HP PC Hardware Diagnostics UEFI



POZNÁMKA: Nástroj vzdálené diagnostiky HP Remote PC Hardware Diagnostics UEFI je dostupný také jako SoftPak, který lze stáhnout na server.

Stažení nejnovější verze nástroje vzdálené diagnostiky HP PC Hardware Diagnostics UEFI

Postup stažení nejnovější verze nástroje vzdálené diagnostiky HP PC Hardware Diagnostics UEFI:

1. Přejděte na stránky <http://www.hp.com/go/techcenter/pcdiags>. Zobrazí se domovská stránka nástroje HP PC Diagnostics.
2. Vyberte možnost **Stáhnout Remote Diagnostics** a poté volbu **Spustit**.

Stažení nástroje vzdálené diagnostiky HP PC Hardware Diagnostics UEFI prostřednictvím názvu nebo čísla produktu



POZNÁMKA: U některých produktů může být nutné stáhnout software s použitím názvu nebo čísla produktu.

Postup stažení nástroje vzdálené diagnostiky HP PC Hardware Diagnostics UEFI prostřednictvím názvu nebo čísla produktu:

1. Přejděte na stránky <http://www.hp.com/support>.
2. Vyberte položku **Ovladače a software**, vyberte typ produktu, zadejte název nebo číslo produktu do pole pro vyhledávání, které se zobrazí, a poté vyberte počítač a svůj operační systém.
3. V oddílu **Diagnostika** postupujte podle pokynů na obrazovce a vyberte a stáhněte verzi nástroje **Remote UEFI** (Vzdálené UEFI) vhodnou pro daný produkt.

Vlastní nastavení nástroje vzdálené diagnostiky HP PC Hardware Diagnostics UEFI

Pomocí nastavení vzdáleného nástroje HP PC Hardware Diagnostics v nástroji Computer Setup (BIOS) můžete provádět následující vlastní nastavení:

- Nastavení plánu spouštění diagnostiky bez obsluhy. Diagnostiku lze rovněž spustit okamžitě v interaktivní režimu výběrem možnosti **Spustit vzdálený nástroj HP PC Hardware Diagnostics**.
- Nastavení umístění pro stahování diagnostických nástrojů. Tato funkce poskytuje přístup k nástrojům z webu společnosti HP nebo ze serveru, který byl předem nakonfigurován k použití. Počítač nevyžaduje ke spuštění vzdálené diagnostiky tradiční místní úložiště (např. pevný disk nebo jednotku USB flash).
- Nastavení umístění pro ukládání výsledků testů. Můžete také nastavit uživatelské jméno a heslo sloužící pro nahrávání.
- Zobrazení informací o stavu předchozí spuštěné diagnostiky.

Postup přizpůsobení nastavení nástroje vzdálené diagnostiky HP PC Hardware Diagnostics UEFI:

1. Zapněte nebo restartujte počítač a jakmile se zobrazí logo HP, stisknutím klávesy **F10** spusťte nástroj Computer Setup.
2. Vyberte možnost **Advanced** (Rozšířené) a poté **Settings** (Nastavení).
3. Vyberte vlastní nastavení.
4. Vyberte možnosti **Main** (Hlavní) a poté **Save Changes and Exit** (Uložit změny a ukončit), čímž nastavení uložíte.

Změny se projeví po restartu počítače.

11 Zálohování, obnovení a zotavení

Tato kapitola obsahuje informace o následujících procesech, které jsou standardním postupem pro většinu produktů:

- **Zálohování vašich osobních dat** – k zálohování svých osobních dat můžete použít nástroje systému Windows (viz [Použití nástrojů systému Windows na stránce 55](#)).
- **Vytvoření bodu obnovení** – k vytvoření bodu obnovení můžete použít nástroje systému Windows (viz [Použití nástrojů systému Windows na stránce 55](#)).
- **Vytvoření média pro obnovení** (pouze vybrané produkty) – k vytvoření média pro obnovení můžete použít nástroj HP Cloud Recovery Download Tool (pouze vybrané produkty) (viz [Vytvoření média pro obnovení pomocí nástroje HP Cloud Recovery Download Tool \(pouze vybrané produkty\) na stránce 55](#)).
- **Obnovení a zotavení** – systém Windows nabízí několik možností pro obnovení ze zálohy, obnovení počítače a resetování počítače do původního stavu (viz [Použití nástrojů systému Windows na stránce 55](#)).

 **DŮLEŽITÉ:** Pokud budete na tabletu spouštět procesy obnovení, před zahájením procesu obnovení musí být baterie tabletu nabitá nejméně na 70 %.

DŮLEŽITÉ: V případě tabletu s odnímatelnou klávesnicí připojte tablet ke klávesnici ještě před zahájením procesu obnovení.

Zálohování dat a vytvoření média pro obnovení

Použití nástrojů systému Windows

 **DŮLEŽITÉ:** Systém Windows představuje jedinou možnost pro zálohování vašich osobních dat. Naplánujte pravidelné zálohy, abyste předešli ztrátě dat.

Můžete použít nástroje systému Windows k zálohování osobních dat a vytvoření bodů obnovení systému a média pro obnovení.

 **POZNÁMKA:** Pokud je úložná kapacita počítače 32 GB nebo méně, je nástroj Obnovení systému Microsoft ve výchozím nastavení zakázán.

Další informace a postup naleznete v aplikaci Získat nápovědu.

1. Vyberte tlačítko **Start** a poté vyberte aplikaci **Získat nápovědu**.
2. Zadejte úkol, který chcete provést.

 **POZNÁMKA:** Pokud chcete mít přístup k aplikaci Získat nápovědu, musíte být připojeni k Internetu.

Vytvoření média pro obnovení pomocí nástroje HP Cloud Recovery Download Tool (pouze vybrané produkty)

K vytvoření média pro obnovení HP Recovery na spouštěcí jednotce USB flash můžete použít nástroj HP Cloud Recovery Download Tool.

Získání podrobností:

- ▲ Přejděte na stránky <http://www.hp.com/support>, vyhledejte položku HP Cloud Recovery a poté vyberte výsledek, který odpovídá typu vašeho počítače.

 **POZNÁMKA:** Pokud si sami nemůžete vytvořit médium pro obnovení, kontaktujte podporu s žádostí o disky pro obnovení. Přejděte na stránku <http://www.hp.com/support>, vyberte svou zemi nebo oblast a postupujte podle pokynů na obrazovce.

Obnovení a zotavení

Obnovení, resetování a částečné obnovení počítače pomocí nástrojů systému Windows

Systém Windows nabízí několik možností obnovení, resetování a částečného obnovení počítače. Podrobné informace naleznete v části [Použití nástrojů systému Windows na stránce 55](#).

Obnovení pomocí média pro obnovení HP Recovery

Médium pro obnovení HP Recovery můžete použít k obnovení původního operačního systému a softwarových aplikací, které byly instalovány výrobcem. U vybraných produktů můžete vytvořit na spouštěcí jednotku USB flash pomocí nástroje HP Cloud Recovery Download Tool. Podrobné informace naleznete v části [Vytvoření média pro obnovení pomocí nástroje HP Cloud Recovery Download Tool \(pouze vybrané produkty\) na stránce 55](#).

 **POZNÁMKA:** Pokud si sami nemůžete vytvořit médium pro obnovení, kontaktujte podporu s žádostí o disky pro obnovení. Přejděte na stránku <http://www.hp.com/support>, vyberte svou zemi nebo oblast a postupujte podle pokynů na obrazovce.

Chcete-li obnovit systém:

- ▲ Vložte médium pro obnovení HP Recovery a restartujte počítač.

Změna pořadí při spouštění počítače

Pokud se při použití média HP Recovery počítač nerestartuje, můžete změnit pořadí při spouštění počítače. Jedná se o pořadí zařízení uvedených v systému BIOS, kde počítač hledá informace pro spuštění. Výběr lze změnit na optickou jednotku nebo jednotku USB flash podle umístění vašeho média pro obnovení HP Recovery.

Postup změny pořadí při spouštění:

 **DŮLEŽITÉ:** V případě tabletu s odnímatelnou klávesnicí před provedením těchto kroků připojte tablet do základny s klávesnicí.

1. Vložte médium HP Recovery.
2. Vstupte do nabídky **Spuštění** systému.

Počítače nebo tablety s připojenou klávesnicí:

- ▲ Restartujte počítač nebo tablet a krátce stiskněte klávesu **esc** a poté klávesu **f9**. Zobrazí se možnosti spuštění systému.

Tablety bez klávesnice:

- ▲ Zapněte tablet nebo jej restartujte, a poté rychle stiskněte a podržte tlačítko zvýšení hlasitosti a poté vyberte klávesu **f9**.

– nebo –

Zapněte tablet nebo jej restartujte, a poté rychle stiskněte a podržte tlačítko snížení hlasitosti a vyberte klávesu **f9**.

3. Vyberte optickou jednotku nebo jednotku USB flash, ze které chcete provést spuštění, a postupujte podle pokynů na obrazovce.

Používání nástroje HP Sure Recover (pouze vybrané produkty)

Vybrané modely počítače jsou konfigurovány s technologií HP Sure Recover, která je řešením obnovení operačního systému počítače zabudovaným do hardwaru a firmwaru. Nástroj HP Sure Recover dokáže plně obnovit bitovou kopii operačního systému HP bez nutnosti instalovat software pro obnovení.

Pomocí nástroje HP Sure Recover může správce nebo uživatel obnovit systém a nainstalovat následující:

- Nejnovější verzi operačního systému
- Ovladače zařízení pro konkrétní platformu
- Softwarové aplikace, v případě vlastního obrazu

Nejnovější dokumentaci k nástroji HP Sure Recover najdete na adrese <http://www.hp.com/support>. Vyberte položku **Vyhledejte svůj produkt** a postupujte podle pokynů na obrazovce.

12 Technické údaje

Vstupní napájení

Informace o napájení uvedené v této části mohou být užitečné při plánování cestování s počítačem do zahraničí.

Počítač je napájen stejnosměrným proudem ze zdroje střídavého nebo stejnosměrného proudu. Zdroj napájení střídavým proudem musí mít napětí 100–240 V při frekvenci 50–60 Hz. Počítač lze napájet ze samostatného zdroje stejnosměrného proudu. Měl by však být napájen pouze pomocí adaptéru střídavého proudu nebo zdroje napájení stejnosměrným proudem, který pro použití s počítačem schválila společnost HP.

Počítač lze napájet stejnosměrným proudem s nejméně jedním z následujících technických údajů. Provozní napětí a proud se liší podle platformy. Informace o provozním napětí a proudu počítače se nachází na štítku se směrnicemi.

Tabulka 12-1 Technické údaje napájení stejnosměrným proudem

Vstupní napájení	Jmenovité hodnoty
Provozní napětí a proud	5 V ss při 2 A / 12 V ss při 3 A / 15 V ss při 3 A – 45 W USB-C
	5 V ss při 3 A / 9 V ss při 3 A / 12 V ss při 3,75 A / 15 V ss při 3 A – 45 W USB-C
	5 V ss při 3 A / 9 V ss při 3 A / 10 V ss při 3,75 A / 12 V ss při 3,75 A / 15 V ss při 3 A / 20 V ss při 2,25 A – 45 W USB-C
	5 V ss při 3 A / 9 V ss při 3 A / 12 V ss při 5 A / 15 V ss při 4,33 A / 20 V ss při 3,25 A – 65 W USB-C
	5 V ss při 3 A / 9 V ss při 3 A / 10 V ss při 5 A / 12 V ss při 5 A / 15 V ss při 4,33 A / 20 V ss při 3,25 A – 65 W USB-C
	5 V ss při 3 A / 9 V ss při 3 A / 10 V ss při 5 A / 12 V ss při 5 A / 15 V ss při 5 A / 20 V ss při 4,5 A – 90 W USB-C
	19,5 V ss při 2,31 A – 45 W
	19,5 V ss při 3,33 A – 65 W
	19,5 V ss při 4,62 A – 90 W
	19,5 V ss při 6,15 A – 120 W
	19,5 V ss při 6,9 A – 135 W
	19,5 V ss při 7,70 A – 150 W
	19,5 V ss při 10,3 A – 200 W
	19,5 V ss při 11,8 A – 230 W
	19,5 V ss při 16,92 A – 330 W

Konektor stejnosměrného napájení z externího napájecího zdroje HP (pouze vybrané produkty)



 **POZNÁMKA:** Tento produkt je navržen pro napájecí systémy informačních technologií v Norsku s efektivním napětím mezi fázemi, které nepřekračuje 240 V.

Provozní prostředí

Tabulka 12-2 Technické údaje provozního prostředí

Faktor	Metrické jednotky	USA
Teplota		
Provozní	5 °C až 35 °C	41 °F až 95 °F
Neprovozní	-20 °C až 60 °C	-4 °F až 140 °F
Relativní vlhkost (bez kondenzace)		
Provozní	10 % až 90 %	10 % až 90 %
Neprovozní	5 % až 95 %	5 % až 95 %
Maximální výška (bez přetlaku)		
Provozní	-15 m až 3 048 m	-50 stop až 10 000 stop
Neprovozní	-15 m až 12 192 m	-50 stop až 40 000 stop

13 Výboj statické elektřiny

Výboj statické elektřiny je uvolnění náboje statické elektřiny, ke kterému dochází při kontaktu dvou objektů. Například, pokud se projdete po koberci, dotknete se kovové kliky u dveří a ucítíte ránu.

Výboj statické elektřiny od prstů nebo jiného vodiče statické elektřiny může poškodit elektronické součástky.

 **DŮLEŽITÉ:** Chcete-li předejít poškození počítače, diskové jednotky nebo ztrátě dat, dodržujte následující bezpečnostní opatření:

- Pokud je podle pokynů pro odstranění nebo instalaci třeba odpojit počítač od napájení, učiňte tak po řádném uzemnění.
 - Dokud nezačnete instalovat součásti, uchovávejte je v původních antistatických obalech.
 - Nedotýkejte se vývodů konektorů, vodičů a obvodů. S elektronickými součástmi manipulujte co nejméně.
 - Používejte nemagnetické nástroje.
 - Před manipulací se součástmi se zbavte statické elektřiny tak, že se dotknete nelakovaného kovového povrchu.
 - Pokud odeberete součást, vložte ji do antistatického obalu.
-

14 Usnadnění přístupu

HP a usnadnění přístupu

Protože společnost HP propojuje rozmanitost, inkluzi a zaměstnání/život do jednoho celku, vše toto se odráží ve všem, co společnost HP dělá. Společnost HP se snaží vytvořit inkluzivní prostředí zaměřené na propojení lidí se silou technologií po celém světě.

Získání potřebných nástrojů

Díky technologiím se může naplno uplatnit lidský potenciál. Technologie usnadnění přístupu odstraní bariéry a pomohou vám svobodně tvořit doma, v práci a v rámci komunity. Technologie usnadnění přístupu pomáhá zvýšit, udržet a zlepšit možnosti funkcí elektronických a informačních technologií. Další informace naleznete v části [Hledání nejlepších technologií usnadnění přístupu na stránce 62](#).

Závazek společnosti HP

Společnost HP se zavázala poskytovat takové produkty a služby, které jsou přístupné i osobám s postižením. Tento závazek podporuje naše snažení o rozmanitost a pomáhá zajistit, aby technologie přinášely výhody všem.

Cílem společnosti HP je navrhovat, vyrábět a prodávat takové produkty a služby, které může účinně využívat kdokoli, včetně osob s postižením, a to buď samostatně, nebo s příslušnými asistenčními pomůckami.

Abychom těchto cílů dosáhli, stanovují tyto Zásady HP pro usnadnění přístupu sedm základních cílů, které budou společnosti HP sloužit jako vodítko. Očekává se, že všichni manažeři a zaměstnanci společnosti HP budou tyto cíle a jejich implementaci podporovat v souladu se svými pracovními rolami a zodpovědnostmi.

- Zvyšte povědomí o potížích s přístupností v rámci společnosti HP a zajistěte zaměstnancům potřebné školení, aby byli schopni navrhovat, vyrábět, prodávat a dodávat přístupné produkty a služby.
- Vytvořte pravidla pro zajištění přístupnosti pro produkty a služby, ved'te skupiny vývojářů produktů k zodpovědnosti za implementaci těchto pravidel tam, kde je to možné technicky, ekonomicky a z hlediska konkurenceschopnosti.
- Zahrňte osoby s postižením do tvorby těchto pravidel a do navrhování a testování produktů a služeb.
- Dokumentujte funkce přístupnosti a zveřejňujte informace o produktech a službách HP přístupnou formou.
- Navažte vztahy s poskytovateli technologií a řešení pro usnadnění přístupu.
- Podporujte interní a externí výzkum a vývoj, který zlepší technologii usnadnění přístupu relevantní pro produkty a služby HP.
- Podporujte a přispívejte ke standardům odvětví a pravidlům pro přístupnost.

Mezinárodní asociace IAAP (International Association of Accessibility Professionals)

IAAP je nezisková organizace, která se soustředí na rozvoj profesí zajišťujících přístupnost pomocí propojování kontaktů, vzdělávání a certifikace. Cílem je pomoci odborníkům na přístupnost rozvíjet jejich kariéru a lépe pomáhat organizacím integrovat přístupnost do jejich produktů a infrastruktury.

Jako zakládající člen se společnost HP spojila s dalšími organizacemi s cílem společně rozvíjet obor přístupnosti. Tento závazek podporuje cíl společnosti HP navrhopvat, vyrábět a prodávat přístupné produkty a služby, které mohou účinně využívat osoby s postižením.

Organizace IAAP posílí profesi globálním propojením jednotlivců, studentů a organizací, abychom se od sebe navzájem mohli učit. Pokud máte zájem o další informace, navštivte web <http://www.accessibilityassociation.org> a připojte se k online komunitě, přihlaste se k odběru věstníku a zjistěte více o možnostech členství.

Hledání nejlepší technologie usnadnění přístupu

Každý člověk, včetně osob s postižením nebo věkovým omezením, by měl mít možnost pomoci technologie komunikovat, vyjádřit se a spojit se se světem. Společnost HP se zavázala zvýšit povědomí o přístupnosti v rámci společnosti a ve vztahu se zákazníky a partnery. Ať už jde o větší písmo, které se lépe čte, nebo hlasové rozpoznávání, díky kterému nepotřebujete ruce, nebo jinou technologii usnadnění přístupu, která pomůže v konkrétní situaci, různé technologie usnadnění přístupu pomáhají používat produkty HP. Jak si vybrat?

Zhodnoťte své potřeby

Díky technologiím se může uplatnit váš lidský potenciál. Technologie usnadnění přístupu odstraní bariéry a pomohou vám svobodně tvořit doma, v práci a v rámci komunity. Technologie usnadnění přístupu (AT) pomáhá zvýšit, udržet a zlepšit možnosti funkcí elektronických a informačních technologií.

Můžete vybírat z mnoha produktů AT. Hodnocení AT by vám mělo umožnit posouzení několika produktů, zodpovědět vaše otázky a pomoci vám s výběrem nejlepšího řešení pro vaši situaci. Zjistíte, že odborníci na hodnocení AT pocházejí z mnoha oborů, například z řad licencovaných a certifikovaných fyzioterapeutů, pracovních lékařů, logopedů a dalších odborníků. I jiní lidé mohou též poskytnout informace k hodnocení, ač nevládní licenci či certifikát. Vhodnost těchto osob pro vaše potřeby zjistíte po zjištění faktů, jako je jejich praxe, odbornost a cena jejich služeb.

Usnadnění přístupu pro produkty HP

Následující odkazy poskytují informace o funkcích usnadnění přístupu a produktech technologií usnadnění přístupu, jsou-li součástí různých produktů HP. Tyto zdroje vám pomohou vybrat funkce konkrétní technologie usnadnění přístupu a produkty, které budou nejlépe odpovídat vaší situaci.

- [HP Elite x3 – možnosti usnadnění přístupu \(Windows 10 Mobile\)](#)
- [Počítače HP – možnosti usnadnění přístupu \(Windows 7\)](#)
- [Počítače HP – možnosti usnadnění přístupu \(Windows 8\)](#)
- [Počítače HP – možnosti usnadnění přístupu \(Windows 10\)](#)
- [Tablety HP Slate 7 – povolení funkcí usnadnění přístupu na tabletu HP \(Android 4.1/Jelly Bean\)](#)
- [Počítače HP SlateBook – povolení funkce usnadnění přístupu \(Android 4.3, 4.2/Jelly Bean\)](#)
- [Počítače HP Chromebook – povolení funkce usnadnění přístupu na počítačích HP Chromebook nebo zařízeních Chromebox \(OS Chrome\)](#)
- [Nákupy HP – periferie pro produkty HP](#)

Pokud potřebujete další pomoc s funkcemi usnadnění přístupu na svém produktu HP, navštivte stránky [Kontaktování podpory na stránce 65](#).

Další odkazy na externí partnery a dodavatele, kteří by vám mohli dále pomoci:

- [Informace o usnadnění přístupu od společnosti Microsoft \(Windows 7, Windows 8, Windows 10, Microsoft Office\)](#)
- [Informace o usnadnění přístupu pro produkty Google \(Android, Chrome, Google Apps\)](#)
- [Řazení technologií usnadnění přístupu podle typu hendikepu](#)
- [Asociace ATIA \(Assistive Technology Industry Association\)](#)

Normy a legislativa

Normy

Oddíl 508 standardů FAR (Federal Acquisition Regulation) byl vytvořen v USA radou pro přístup (US Access Board) a zabývá se přístupem k informačním a komunikačním technologiím (ICT) pro osoby s fyzickými, sensorickými či kognitivními postiženími. Standardy obsahují technická kritéria specifická pro různé typy technologií, stejně jako výkonové požadavky, které se soustřeďují na funkčnost pokrytých výrobků. Konkrétní kritéria pokrývají softwarové aplikace a operační systémy, informace z webu a aplikací, počítače, telekomunikační produkty, videa a multimédia a nezávislé funkční produkty.

Mandát 376 – EN 301 549

Norma EN 301 549 byla vytvořena Evropskou unií v rámci mandátu 376 jako východisko pro online sadu nástrojů pro veřejné zakázky produktů ICT. Norma specifikuje požadavky na funkční přístupnost u produktů a služeb ICT spolu s popisem postupu testování a metodologie vyhodnocování pro každý požadavek na přístupnost.

Pokyny k usnadnění přístupu k obsahu webu (WCAG)

Pokyny k usnadnění přístupu k obsahu webu (WCAG) iniciativy WAI (Web Accessibility Initiative) skupiny W3C pomáhají tvůrcům a vývojářům webu vytvořit stránky, které lépe vyhovují potřebám osob s postižením či věkovými omezeními. Pokyny WCAG usnadňují přístup k celé škále obsahu webu (texty, obrázky, zvukové a obrazové soubory) a k webovým aplikacím. Pokyny WCAG mohou být přesně testovány, jsou snadno pochopitelné a použitelné a umožňují vývojářům flexibilně inovovat. Pokyny WCAG 2.0 byly též schváleny jako norma [ISO/IEC 40500:2012](#).

Pokyny WCAG se konkrétně zabývají překážkami v přístupu k webu, kterým čelí lidé s vizuálními, sluchovými, fyzickými, kognitivními a neurologickými postiženími a starší uživatelé webu, kteří potřebují usnadnění přístupu. Pokyny WCAG 2.0 popisují vlastnosti přístupného obsahu:

- **Vnímatelnost** (například textové alternativy pro obrázky, titulky pro neslyšící, přizpůsobitelnost prezentace a barevný kontrast)
- **Použitelnost** (přístup ke klávesnici, barevný kontrast, načasování vstupu, prevence záchvatů a možnosti navigace)
- **Pochopitelnost** (čitelnost, předvídatelnost a podpora vstupů)
- **Robustnost** (například kompatibilita s technologiemi usnadnění přístupu)

Legislativa a předpisy

Dostupnost IT a informací se stává oblastí se stále vyšší legislativní důležitostí. Na níže uvedených odkazech naleznete informace o klíčových zákonech, nařízeních a normách.

- [USA](#)
- [Kanada](#)

- [Evropa](#)
- [Austrálie](#)
- [Celosvětově](#)

Užitečné zdroje a odkazy o usnadnění přístupu

Následující organizace by mohly být dobrým zdrojem informací o postiženích a věkových omezeních.



POZNÁMKA: Nejde o vyčerpávající seznam. Tyto organizace jsou uvedeny pouze pro informaci. Společnost HP nepřebírá žádnou zodpovědnost za informace nebo kontakty, se kterými se setkáte na Internetu. Uvedení v seznamu na této stránce neznamená schválení společností HP.

Organizace

- American Association of People with Disabilities (AAPD)
- The Association of Assistive Technology Act Programs (ATAP)
- Hearing Loss Association of America (HLAA)
- Information Technology Technical Assistance and Training Center (ITTATC)
- Lighthouse International
- National Association of the Deaf
- National Federation of the Blind
- Rehabilitation Engineering & Assistive Technology Society of North America (RESNA)
- Telecommunications for the Deaf and Hard of Hearing, Inc. (TDI)
- Iniciativa pro usnadnění přístupu k webu W3C (WAI)

Vzdělávací instituce

- California State University, Northridge, Center on Disabilities (CSUN)
- University of Wisconsin - Madison, Trace Center
- University of Minnesota, počítačový program pro zprostředkování ubytování

Další zdroje o postiženích

- Technický asistenční program ADA (Americans with Disabilities Act)
- ILO Global Business and Disability network
- EnableMart
- European Disability Forum
- Job Accommodation Network
- Microsoft Enable

Odkazy HP

[Náš kontaktní webový formulář](#)

Kontaktování podpory



POZNÁMKA: Podpora je k dispozici pouze v angličtině.

- Zákazníci se sluchovým hendikepem, kteří by se chtěli zeptat na technickou podporu nebo dostupnost produktů HP:
 - Použijte TRS/VRS/WebCapTel a zavolejte na číslo (877) 656-7058 v době od pondělí do pátku, 6:00 až 21:00 (UTC-7).
- Zákazníci s jiným postižením nebo s věkovým omezením, kteří by se chtěli zeptat na technickou podporu nebo dostupnost produktů HP, mají následující možnosti:
 - Zavolejte na číslo (888) 259-5707 v době od pondělí do pátku 6:00 až 21:00 (UTC-7).
 - Vyplňte [kontaktní formulář pro osoby s postižením nebo věkovým omezením](#).

Rejstřík

A

- akční klávesy
 - další stopa 14
 - hlasitost reproduktoru 14
 - identifikace 13, 14
 - jas obrazu 14
 - nápověda 14
 - podsvícení klávesnice 14
 - používání 14
 - pozastavení 14
 - přehrávání 14
 - přepnutí obrazu 14
 - ztlumení hlasitosti 14
 - ztlumení mikrofonu 14
- aktivace režimu spánku a hibernace 31
- aktualizace programů a ovladačů 38
- aktualizace softwaru, instalace 45
- antény bezdrátové místní sítě WLAN, identifikace 8
- antivirový software, použití 45
- AT (technologie usnadnění přístupu)
 - hledání 62
 - účel 61
- audio 21
 - náhlavní soupravy 22
 - nastavení hlasitosti 14
 - nastavení zvuku 22
 - reproduktory 21
 - sluchátka 21
 - zvuk HDMI 24

B

- baterie
 - nízké nabití baterie 34
 - řešení stavu nízkého nabití baterie 35
 - úspora energie 34
 - vybíjení 34
 - vyhledání informací 34
 - zaplombovaná z výroby 35
- baterie, napájení 33
- baterie zaplombovaná z výroby 35
- bezdrátová síť, ochrana 46

- bezdrátová síť (WLAN)
 - funkční dosah 18
 - připojení 18
 - připojení k firemní síti WLAN 18
 - připojení k veřejné síti WLAN 18
- bezpečnostní kabel, instalace 46
- BIOS
 - aktualizace 47
 - spuštění nástroje Setup Utility 47
 - stažení aktualizace 48
 - určení verze 47
- Bluetooth, štítek 16
- bod obnovení systému, vytvoření 55

C

- certifikační štítek bezdrátového zařízení 16
- cestování s počítačem 16, 40

Č

- číslo IMEI 19
- číslo MEID 19
- čištění počítače 39, 40
- čtečka otisku prstů, identifikace 12

D

- další stopa, akční klávesa 14
- data, přenos 25
- displej, součásti 8

E

- externí napájení, používání 35

G

- gesta dotykové obrazovky
 - posunutí jedním prstem 30
- gesta zařízení přesný touchpad
 - klepnutí čtyřmi prsty 29
 - klepnutí dvěma prsty 28
 - klepnutí třemi prsty 28
 - přejetí čtyřmi prsty 29
 - přejetí dvěma prsty 28
 - přejetí třemi prsty 29

- gesta zařízení touchpad
 - klepnutí čtyřmi prsty 29
 - klepnutí dvěma prsty 28
 - klepnutí třemi prsty 28
 - přejetí čtyřmi prsty 29
 - přejetí dvěma prsty 28
 - přejetí třemi prsty 29
- gesta zařízení touchpad a dotykové obrazovky
 - klepnutí 27
 - přiblížení nebo oddálení sevřením dvou prstů 27
- GPS 19

H

- hardware, zjištění 4
- HD zařízení, připojení 25
- hesla
 - Nástroj Setup Utility (BIOS) 43
 - Windows 42
- hesla nástroje Setup Utility (BIOS) 43
- hesla systému Windows 42
- hibernace
 - aktivace 32
 - aktivace při velmi nízkém nabití baterie 35
 - ukončení 32
- hlasitost
 - nastavení 14
 - ztlumení 14
- hlasitost reproduktoru, akční klávesa 14
- hlasitost reproduktoru, akční klávesy 14
- HP 3D DriveGuard 37
- HP Device as a Service (HP DaaS) 46
- HP Easy Clean
 - použití 39
- HP Fast Charge 33
- HP Recovery Manager
 - oprava problémů se spuštěním 56
- HP Sure Recover 57
- HP Touchpoint Manager 46

- I**
- ikona Napájení, použití 33
 - indikátory
 - napájení 6
 - indikátory napájení, identifikace 6
 - informace o baterii, vyhledání 34
 - informace o směrnících
 - štítek se směrníci 16
 - štítky s certifikací bezdrátového zařízení 16
 - instalace
 - volitelný bezpečnostní kabel 46
 - instalovaný software
 - zjištění 4
 - integrovaná numerická klávesnice, identifikace 13
- J**
- Jak získat nápovědu v systému Windows 10, akční klávesa 14
 - jas obrazu, akční klávesy 14
- K**
- kabelová síť (LAN) 20
 - kamera
 - identifikace 8
 - použití 21
 - klávesa esc, identifikace 13
 - klávesa fn, identifikace 13
 - klávesa HP Command Center, identifikace 13
 - klávesa num lock, identifikace 13
 - klávesa režimu Letadlo 17
 - klávesa s logem Windows, identifikace 13
 - klávesnice, integrovaná numerická 13
 - klávesnice a volitelná myš
 - používání 30
 - klávesy
 - akce 13
 - esc 13
 - fn 13
 - HP Command Center 13
 - num lock 13
 - Windows 13
 - klepnutí, gesto zařízení touchpad a dotykové obrazovky 27
 - klepnutí čtyřmi prsty, gesto zařízení touchpad 29
 - klepnutí dvěma prsty, gesto zařízení touchpad 28
 - klepnutí třemi prsty, gesto zařízení touchpad 28
 - konektor napájení
 - identifikace 5, 7
 - konektory
 - napájení 7
 - zvukový výstup (sluchátka) / zvukový vstup (mikrofon) 7
 - kontrolka adaptéru střídavého proudu a baterie, identifikace 7
 - kontrolka bezdrátového připojení 17
 - kontrolka funkce caps lock, identifikace 11
 - kontrolka kamery, identifikace 8
 - kontrolka ztlumení mikrofonu, identifikace 11
 - kontrolka ztlumení zvuku, identifikace 11
 - kontrolky
 - adaptér střídavého proudu a baterie 7
 - caps lock 11
 - kamera 8
 - ztlumení 11
 - ztlumení mikrofonu 11
- L**
- levá strana, součásti 6
- M**
- média HP Recovery
 - zotavení 56
 - médium pro obnovení
 - vytvoření pomocí nástroje HP Cloud Recovery Download Tool 55
 - vytvoření pomocí nástrojů systému Windows 55
 - Mezinárodní asociace IAAP (International Association of Accessibility Professionals) 61
 - Miracast 25
 - mobilní širokopásmové připojení
 - aktivace 19
 - číslo IMEI 19
 - číslo MEID 19
 - mobilní širokopásmové připojení HP
 - aktivace 19
 - číslo IMEI 19
 - číslo MEID 19
- N**
- nabití baterie 34
 - náhlavní soupravy, připojení 22
 - napájení
 - baterie 33
 - externí 35
 - nastavení napájení, použití 33
 - nastavení nástroje vzdálené diagnostiky HP PC Hardware Diagnostics UEFI
 - použití 53
 - přízpusobení 54
 - nastavení zvuku, použití 22
 - nástroje HP PC Hardware Diagnostics UEFI
 - použití 52
 - spuštění 52
 - nástroje systému Windows, používání 55
 - Nástroj HP PC Hardware Diagnostics pro Windows
 - použití 50
 - nástroj HP PC Hardware Diagnostics UEFI
 - stažení 52
 - nástroj HP PC Hardware Diagnostics Windows
 - instalace 51
 - stahování 51
 - název a číslo produktu, počítač 15
 - nejlepší postupy 1
 - nereagující systém 32
 - normy a legislativa, usnadnění přístupu 63
- O**
- oblast zařízení touchpad, identifikace 10
 - obnovení 55
 - Oddíl 508 standardů o usnadnění přístupu 63
 - otisky prstů, registrace 44
 - ovládací prvky operačního systému 17

ovládání bezdrátového připojení
operační systém 17
tlačítko 17

P

péče o dřevěnou dýhu 40
péče o počítač 39
podsvícení klávesnice, akční
klávesa 14
port HDMI
identifikace 7
připojení 23
port Thunderbolt s funkcí HP Sleep
and Charge, identifikace USB Type-
C 5, 6
port USB SuperSpeed s funkcí HP
Sleep and Charge, identifikace 5
port USB Type-C, připojení 22, 26
port USB Type-C s funkcí HP Sleep
and Charge, identifikace 5
port USB Type-C Thunderbolt™
s funkcí HP Sleep and Charge,
identifikace 5, 6
porty
HDMI 7, 23
port USB Type-C s funkcí HP Sleep
and Charge 5
port USB Type-C Thunderbolt™
s funkcí HP Sleep and Charge
5, 6
USB SuperSpeed s funkcí HP Sleep
and Charge 5
USB Type-C 26
USB Type-C Thunderbolt 22
pořadí při spouštění, změna 56
posunutí jedním prstem, gesto
dotykové obrazovky 30
používání hesel 42
používání klávesnice a volitelné
myši 30
používání zařízení touchpad 27
pozastavení přehrávání, akční
klávesa 14
pravá strana, součásti 5
provozní prostředí 59
přehrávání, akční klávesa 14
přejetí čtyřmi prsty, gesto zařízení
touchpad 29
přejetí dvěma prsty, gesto zařízení
touchpad 28

přejetí třemi prsty, gesto zařízení
touchpad 29
přenos dat 25
přepínač soukromí kamery,
identifikace 5
přepnutí obrazu, akční klávesa 14
přeprava počítače 40
přesný touchpad
používání 27
přiblížení nebo oddálení sevřením
dvou prstů, gesto zařízení touchpad
a dotykové obrazovky 27
připojení k bezdrátové síti 17
připojení k firemní síti WLAN 18
připojení k síti 17
připojení k síti LAN 20
připojení k síti WLAN 18
připojení k veřejné síti WLAN 18

R

reproduktory
identifikace 12, 15
připojení 21
režim Letadlo 17
režim spánku a hibernace, aktivace
31

S

sériové číslo, počítač 15
servisní štítky, umístění 15
sluchátka, připojení 21
software
software pro defragmentaci
disku 37
vyčištění disku 37
zjištění 4
software brány firewall 45
software internetového zabezpečení,
použití 45
software pro defragmentaci disku
37
software Vyčištění disku 37
součásti
displej 8
levá strana 6
oblast klávesnice 10
pravá strana 5
spodní strana 15

spánek
aktivace 31
ukončení 31
speciální klávesy, použití 13
spodní strana, součásti 15
správa napájení 31
stav nízkého nabití baterie 34
stav velmi nízkého nabití baterie 35

Š

štítky
Bluetooth 16
certifikace bezdrátového
zařízení 16
sériové číslo 15
servisní 15
směrnice 16
WLAN 16

T

technologie usnadnění přístupu (AT)
hledání 62
účel 61
Thunderbolt, připojení USB Type-C
22
tlačítka
levé tlačítko zařízení touchpad
10
napájení 6
pravé tlačítko zařízení touchpad
10
tlačítko bezdrátového připojení 17
tlačítko napájení, identifikace 6
touchpad
nastavení 10
používání 27
touchpad, tlačítka
identifikace 10

U

údržba
aktualizace programů
a ovladačů 38
software pro defragmentaci
disku 37
vyčištění disku 37
usnadnění přístupu 61

V

vestavěné mikrofony, identifikace 8
větrací otvory, identifikace 5, 7, 15

- video
 - bezdrátové displeje 25
 - port HDMI 23
 - port zařízení Thunderbolt 22
 - USB Type-C 26
- video, použití 22
- vstupní napájení 58
- výboj statické elektřiny 60
- vypnutí 32
- vypnutí počítače 32

- zvukový výstup (sluchátka) / zvukový vstup (mikrofon), kombinovaný konektor, identifikace 7

W

- Windows
 - bod obnovení systému 55
 - médium pro obnovení 55
 - záloha 55
- Windows Hello 21
 - použití 44
- WLAN, štítek 16

Z

- zákaznická podpora, usnadnění přístupu 65
- záloha, vytvoření 55
- zálohování 55
- zálohování softwaru a informací 46
- zařízení Bluetooth 17, 19
- zařízení s vysokým rozlišením, připojení 23
- zařízení WLAN 16
- zařízení WWAN 19
- Zásady HP pro usnadnění přístupu 61
- zásuvky
 - čtečka paměťových karet
 - microSD 5
- zdroje, usnadnění přístupu 64
- zdroje HP 2
- zhodnocení potřeb přístupnosti 62
- zotavení 55
 - disky 56
 - jednotka USB flash 56
 - média 56
 - oddíl HP Recovery 56
- ztlumení hlasitosti, akční klávesa 14
- ztlumení mikrofonu, akční klávesa 14
- zvuk. Viz audio