

# Tefal®



**Frutelia Metal**

[www.tefal.com](http://www.tefal.com)

EN

BG

BS

CS

HU

RO

SK

SL

SR

HR

ET

LV

LT

PL

NL

TR

ES

DE

UK

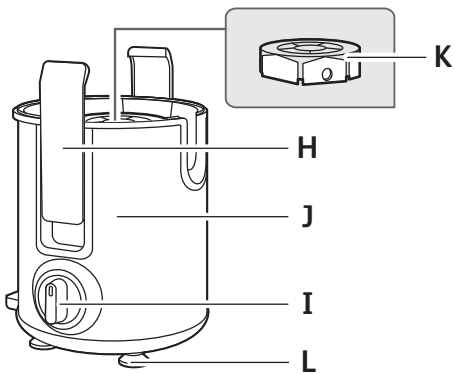
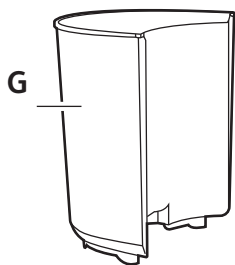
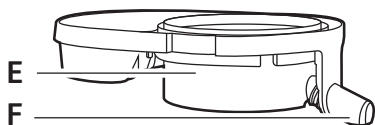
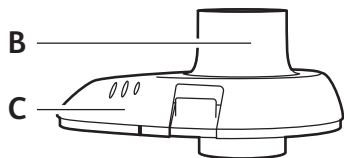
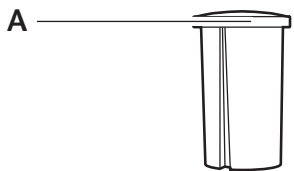

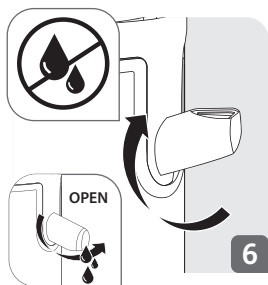
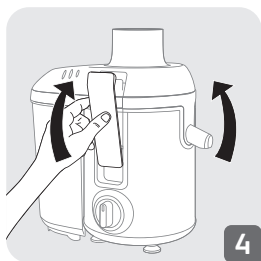
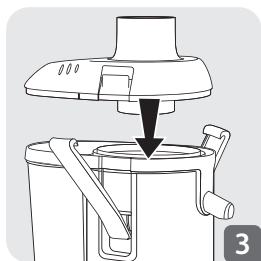
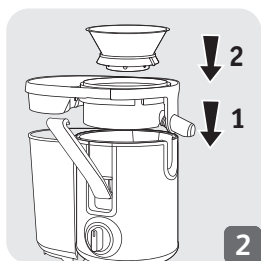
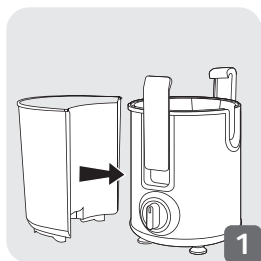

## DESCRIPTION

- |          |                                     |          |                 |
|----------|-------------------------------------|----------|-----------------|
| <b>A</b> | Pusher                              | <b>G</b> | Pulp container  |
| <b>B</b> | Feeding tube                        | <b>H</b> | Locking Handles |
| <b>C</b> | Cover                               | <b>I</b> | Control button  |
| <b>D</b> | Sieve                               | <b>J</b> | Motor unit      |
| <b>E</b> | Juice collector                     | <b>K</b> | Drive shaft     |
| <b>F</b> | Pouring Spout with anti-drip system | <b>L</b> | Anti-slip feet  |

## SAFETY SYSTEM

To start the juicer, the cover (C) must be fitted correctly (Fig. 2) and the clamps properly locked (Fig. 4).

At the end of a cycle, turn the control button to “0” and wait until the sieve (D) stops completely before removing the cover (C).

## BEFORE FIRST USE

We recommend that you wash the removable parts (A, B, C, D, E, G) before the first use (see section “Cleaning and care”).

Unpack the appliance and then place it on a solid, stable worktop, remove the cover (C) and take out the protective card on the sieve (D).

## USING THE APPLIANCE

- Place the pulp container in the correct position (see Fig. 1)
- Place the juice collector (E) on the body of the appliance (see Fig. 2).
- Place the sieve (D) in the juice collector (E). Ensure that the sieve is properly clipped onto the drive shaft (K) (see Fig. 2).
- Fit the cover (C) on the appliance in order to have the pulp evacuation exit to the rear (see Fig. 3).
- Lock the two handles (H) on the cover (C). You will hear an audible “click” (see Fig. 4).
- Slide the pusher (A) into the feeding tube (B) aligning the groove on the pusher with the small ridge in the feeding tube.
- Place a glass under the pouring spout (F) in front of the appliance (see Fig. 5).

- Make sure the spout is opened to let the juice flow.
  - Plug in the appliance.
  - To start the appliance, use the control button (I).
  - Cut the fruits or vegetables into pieces if necessary after removing the stones.
  - Insert the fruits or vegetables through the feeding tube (B).
  - The fruits and vegetables must be inserted only while the motor is running.
  - Do not press too hard on the pusher (A). Do not use any other utensil.
- NEVER push food with your fingers.**
- When you have finished, stop the appliance by turning the control button (I) to 0 and wait until the sieve (D) stops completely.
  - To prevent spilling on the countertop, you can turn the spout to stop the juice flow (see Fig. 6)
  - When the pulp container (G) is full, or the juice flow slows down, empty the pulp container (G) and clean the sieve (D) and the cover (C).

Ingredients	Approximate weight (kg)	Quantity of juice (ml)
Apples	1	600
Pears	1	600
Carrots	1	550
Cucumbers	1 (about 2 cucumber)	650
Pineapple	1	550
Tomatoes	1	600
Celery	1	700

**Do not use the appliance for more than 1 minute continuously.**

(\*) The quality and quantity of juice varies widely depending on the freshness of the fruit or vegetables and variety of each vegetable or fruit. The quantities of juice indicated above are therefore approximate.

## PRACTICAL TIPS

- Wash the fruit carefully before stoning.
- You do not need to remove the skin or peel. You only need to peel fruit with thick (and bitter) skin: citrus fruit, pineapple (remove the centre core).
- It is difficult to extract juice from melon, bananas, avocados, blackberries, figs, aubergines and strawberries, etc.
- The juicer should not be used for sugarcane, ice cubes, and excessively hard or fibrous fruit.
- Choose fresh, ripe fruit and vegetables, they will yield more juice. This appliance is suitable for fruits such as apples, pears, oranges, pomegranates, pineapple, etc. and vegetables such as carrots, cucumbers, tomatoes, beetroot and celery, etc.
- If you use over-ripe fruit, the sieve (D) will tend to get clogged up more quickly.

### IMPORTANT:

All juice should be consumed immediately. On contact with air, it is very quickly oxidised, which can change its taste, colour and, above all, nutritional value. Apple and pear juices quickly turn brown. Add a few drops of lemon juice to slow this discolouration.

## CLEANING AND CARE

- All removable parts may be cleaned in the dishwasher (A, B, C, D, F, G). Alternatively wash the parts in warm water and washing up liquid. Don't use an abrasive sponge to do this. **The appliance is easier to clean if rinsed with water immediately after use and then cleaned fully later.** Do not use scouring pads, acetone, alcohol, etc. to clean your appliance.
- The sieve (D) must be handled with care. Avoid any mishandling that may damage it. Change your sieve at the first sign of wear or damage.
- Clean the motor unit with a damp cloth.

Problems	Causes	Solutions
The appliance does not work.	The plug is not connected, the switch is not at "1" or "2".	Connect the appliance to a socket with the correct voltage. Operate the appliance.
	The cover (C) is not properly clamped.	Check that the cover (C) is properly fitted and clamped.
	The appliance is overheated and protected	Turn the control button (I) to 0, unplug the appliance, let it cool down, and then start again.
The appliance is giving off a smell or is very hot to the touch or is smoking or making an abnormal noise.	The sieve (D) is not properly fitted.	Check that the sieve (D) is fitted properly.
	The quantity of food being processed is too great.	Leave the appliance to cool and reduce the quantity to be processed.
The juice does not flow correctly.	The juice collector (E) is not fitted properly.	Check that the juice collector (E) is fitted correctly.
	The sieve (D) is blocked.	Clean the sieve (D) and the cover (C). Then empty the pulp container (G)
<b>If you have any other problem or query please contact the Helpline at the end of this leaflet.</b>		

## END-OF-LIFE ELECTRIC OR ELECTRONIC PRODUCTS

**Think of the environment!**

- ① Your appliance contains valuable materials which can be recovered or recycled.
- ➡ Leave it at a local civic waste collection point.

## ОПИСАНИЕ

- |   |                                  |
|---|----------------------------------|
| <b>A</b> Бутало   | <b>G</b> Контейнер за пулп       |
| <b>B</b> Тръба за подаване                              | <b>H</b> Дръжки за заключване    |
| <b>C</b> Капак  | <b>I</b> Бутон за управление     |
| <b>D</b> Сито   | <b>J</b> Моторен модул           |
| <b>E</b> Колектор за сок                                | <b>K</b> Задвижващ вал           |
| <b>F</b> Чучур за наливане със система против подливане | <b>L</b> Крачета против хлъзгане |

## СИСТЕМА ЗА БЕЗОПАСНОСТ

За да стартирате сокоизстисквачката, капакът (C) трябва да бъде поставен правилно (фиг. 2) и клампите трябва да бъдат заключени правилно (фиг. 4).

В края на всеки цикъл завъртайте бутона за управление на „0“ и изчакайте, докато ситото (D) спре изцяло, преди да сваляте капака (C).

## ПРЕДИ ПЪРВОНАЧАЛНА УПОТРЕБА

Препоръчваме ви да измиете вадещите се части (A, B, C, D, E, G) преди първата употреба (вижте раздел „Почистване и грижи“).

Разопаковайте уреда и го поставете на солидна, стабилен повърхност, свалете капака (C) и извадете предпазния картон върху ситото (D).

## ИЗПОЛЗВАНЕ НА УРЕДА

- Поставете контейнера за пулп в правилната позиция (фиг. 1).
- Поставете колектора за сок (E) на корпуса на уреда (вижте фиг. 2).
- Поставете ситото (D) в колектора за сок (E). Погрижете се ситото да бъде захванато добре за задвижващия вал (K) (вижте фиг. 2).
- Поставете капака (C) на уреда, за да бъде изходът за пулп отзад (вижте фиг. 3).
- Заключете двете дръжки (H) на капака (C). Ще чуете щракване (вижте фиг. 4).
- Плъзнете буталото (A) в тръбата за подаване (B), като подравните жлебчето на буталото с малката изпъкнатина на тръбата за подаване.
- Поставете чаша под чучура за наливане (F) пред уреда (вижте фиг. 5).



- Уверете се, че чучурът е отворен, за да може сокът да тече.
- Включете щепсела на уреда в контакта.
- За да стартирате уреда, използвайте бутона за управление (I).
- Ако е необходимо, нарежете плодовете или зеленчуците на парченца, след като отстраните костилките.
- Вкарайте плодовете или зеленчуците през тръбата за подаване (B).
- Плодовете и зеленчуците трябва да се поставят, само докато моторът работи.
- Не натискайте буталото (A) прекалено силно. Не използвайте други прибори. **НИКОГА не бутайте храната с пръсти.**
- Когато приключите, спрете уреда, като завъртите бутона за управление (I) на 0 и изчакайте, докато ситото (D) спре напълно.
- За да предотвратите разливане по плота, можете да завъртите чучура, за да спрете теча на сок (вижте фиг. 6).
- Когато контейнерът за пулп (G) е пълен или сокът тече по-бавно, изпразнете контейнера за пулп (G) и почистете ситото (D) и капака (C).

Съставки	Приблизително тегло (kg)	Количество сок (ml)
Ябълки	1	600
Круши	1	600
Моркови	1	550
Краставици	1(около 2 краставици)	650
Ананас	1	550
Домати	1	600
Целина	1	700

**Не използвайте уреда за повече от 1 минута непрекъснато.**

(\*) Качеството и количеството на сока варира много в зависимост от свежестта на плодовете или зеленчуците и вида им. Затова горепосочените количества сок са приблизителни.

## ПРАКТИЧНИ СЪВЕТИ

- Измийте добре плодовете, преди да вадите костилките.
- Не е необходимо да ги белите. Трябва да белите само плодове с дебела (и горчива) кора: цитруси, ананаси (махнете и средата).
- Трудно се изстискава сок от пъпеш, банани, авокадо, боровинки, смокини, ягоди, патладжани и др.
- Сокоизстисквачката не бива да се използва за кубчета захарна тръстика или прекалено твърди или влакнести плодове.
- Избирайте пресни, зрели плодове и зеленчуци, те дават повече сок. Този уред е подходящ за плодове като ябълки, круши, портокали, нарове, ананаси и др. или зеленчуци като моркови, краставици, домати, цвекло, целина и др.
- Ако използвате прекалено зрели плодове, ситото (D) ще се задръства по-бързо.

### ВАЖНО:

Всичкият сок трябва да се консумира незабавно. При контакт с въздуха той се окислява бързо, което може да промени вкуса, цвета и преди всичко - хранителната му стойност. Сокът от ябълки или круши потъмнява бързо. Добавете няколко капки лимонов сок, за да забавите потъмняването.

## ПОЧИСТВАНЕ И ГРИЖИ

- Всички вадещи се части могат да се мият в съдомиялна (A, B, C, D, F, G). Също така можете да миете частите в топла вода и препарат за миене на съдове. Не използвайте абразивни гъби за целта. **Този уред се почиства по-лесно, ако се изплаква с вода непосредствено след употреба и по-късно се чисти подробно.** Не използвайте телчета, ацетон, спирт и др. подобни за почистване на уреда.
- Със ситото (D) трябва да се борави внимателно. Избягвайте действия, които може да го повредят. Сменете ситото при първите признаци за износване или повреда.
- За почистване на моторния модул използвайте влажна кърпа.

## КАКВО ДА НАПРАВИТЕ, АКО ВАШИЯТ УРЕД НЕ РАБОТИ



BG

Проблеми	Причини	Решения
Уредът не работи.	Щепселът не е включен в контакта, превключвателят не е в позиция „1” или „2”.	Включете уреда към контакт с правилното напрежение. Работете с уреда.
	Капакът (C) не е захванат правилно.	Проверете дали капакът (C) е поставен и захванат правилно.
	Уредът е прегрял и защитата се е включила	Завъртете бутона за управление (I) на 0, изключете уреда от контакта, оставете го да изстине и го стартирайте отново.
Уредът издава миризма или е много горещ или изпуска дим или ненормални шумове.	Ситото (D) не е поставено правилно.	Проверете дали ситото (D) е поставено правилно.
	Количеството обработвана храна е твърде голямо.	Оставете уреда да изстине и намалете количеството за обработка.
Сокът не тече правилно.	Колекторът за сок (E) не е поставен правилно.	Проверете дали колектора за сок (E) е поставен правилно.
	Ситото (D) е запушено.	Почистете ситото (D) и капакът (C). След това изпразнете контейнера за пулп (G).
<b>Ако имате друг проблем или въпрос, моля, свържете се с помощната линия, посочена на края на тази брошура.</b>		

## КРАЙ НА ЖИЗНЕНИЯ ЦИКЪЛ НА ЕЛЕКТРИЧЕСКИ И ЕЛЕКТРОННИ ПРОДУКТИ



### Мислете за околната среда!

- 
 Вашият уред съдържа ценни материали, които могат да се извлекат или рециклират.
- 
 Оставете го в местен пункт за събиране на полезни отпадъци.

## OPIS

- |   |                                     |
|---|-------------------------------------|
| <b>A</b> Potiskivač                         | <b>G</b> Posuda za pulpu            |
| <b>B</b> Cijev za punjenje                  | <b>H</b> Drške koje se zaključavaju |
| <b>C</b> Poklopac                           | <b>I</b> Kontrolna tipka            |
| <b>D</b> Sito                               | <b>J</b> Jedinica motora            |
| <b>E</b> Posuda za sakupljanje soka         | <b>K</b> Pogonska osovina           |
| <b>F</b> Lijevak sa sistemom protiv kapanja | <b>L</b> Kontrolna tipka            |

## SIGURNOSNI SISTEM

Za pokretanje sokovnika poklopac (C) mora biti ispravno postavljen (sl. 2), a stezaljke ispravno zaključane (sl. 4).

Na kraju ciklusa stavite kontrolnu tipku u položaj "0" i pričekajte do potpunog zaustavljanja sita (D) prije nego što skinete poklopac (C).

## PRIJE PRVE UPOTREBE

Preporučujemo da prije prve upotrebe operete odvojive dijelove (A, B, C, D, E, G) (pogledajte odjeljak "Čišćenje i održavanje").

Otpakujte aparat i stavite ga na čvrstu i stabilnu radnu površinu, skinite poklopac (C) i izvadite zaštitnu pločicu na situ (D).

## UPOTREBA APARATA

- Stavite posudu za pulpu u ispravan položaj (pogledajte sl. 1).
- Posudu za sakupljanje soka (E) stavite na tijelo aparata (pogledajte sl. 2).
- U posudu za sakupljanje soka (E) stavite sito (D). Uvjerite se da je sito propisno stezaljkama pričvršćeno na pogonsku osovinu (K) (pogledajte sl. 2).
- Na aparat stavite poklopac (C) tako da izlaz za pulpu bude straga (pogledajte sl. 3).
- Zaključajte dvije drške (H) na poklopac (C). Čut ćete zvuk "klika" (pogledajte sl. 4).
- Gurnite potiskivač (A) u cijev za punjenje (B) poravnavajući žlijeb na potiskivaču s malom brazdom na cijevi za punjenje.
- Stavite čašu ispod otvora lijevka (F) s prednje strane aparata (pogledajte sl. 5).

- Uvjerite se da je otvor otvoren da sok može teći.
- Priključite aparat na strujno napajanje.
- Za pokretanje aparata upotrijebite kontrolnu tipku (I).
- Voće ili povrće prema potrebi izrežite na komade nakon uklanjanja sjemenki.
- Stavite voće ili povrće kroz cijev za punjenje (B).
- Voće i povrće treba stavljati samo dok motor radi.
- Potiskivač (A) nemojte previše pritiskati. Nemojte upotrebljavati drugi kuhinjski pribor. **Namirnice NIKADA ne pritišćite prstima.**
- Kada završite, aparat zaustavite okretanjem kontrolne tipke (I) u položaj 0 i pričekajte do potpunog zaustavljanja sita (D).
- Radi spriječavanja prolijevanja soka po radnoj ploči, možete okrenuti otvor da zaustavite protok soka (pogledajte sl. 6).
- Ako je posuda za pulpu (G) puna ili ako sok sporije teče, ispraznite posudu za pulpu (G) i očistite sito (D) i poklopac (C).

Sastojci	Približna masa (u kg)	Količina soka (ml)
Jabuke	1	600
Kruške	1	600
Mrkve	1	550
Krastavci	1 (oko 2 krastavca)	650
Ananas	1	550
Paradajz	1	600
Celer	1	700

### **Aparat nemojte upotrebljavati kontinuirano duže od 1 minute.**

(\*) Kvalitet i količina soka znatno se razlikuju zavisno od svježine voća ili povrća i od vrste svakog povrća ili voća. Količine soka navedene iznad zbog toga su približne.

## PAKTIČNI SAVJETI

- Voće pažljivo operite prije uklanjanja sjemenki.
- Ne morate uklanjati koru ili ljusku. Potrebno je oljuštiti samo voće koje ima debelu (i gorku) koru: citrusno voće, ananas (uklonite srednji dio).
- Teško je iscijediti sok iz dinje, banana, avokada, kupina, smokvi, patlidžana i jagoda, itd.
- Sokovnik se ne smije upotrebljavati za šećernu trsku, kocke leda i previše tvrdo ili vlaknasto voće.
- Izaberite svježe, zrelo voće i povrće jer ćete dobiti više soka. Ovaj aparat je prikladan za voće kao što su jabuke, kruške, narandže, nar, ananas, itd. i povrće kao što su mrkve, krastavac, paradajz, cvekla i celer, itd.
- Ako upotrebljavate previše zrelo voće, sito (D) će se brže začepiti.

### VAŽNO!

Sav sok je potrebno odmah konzumirati. U kontaktu sa zrakom sok vrlo brzo oksidira, što može promijeniti njegov okus, boju i iznad svega hranjivu vrijednost. Sokovi od jabuke i kruške brzo postaju smeđi. Za usporavanje ove promjene boje dodajte nekoliko kapi soka od limuna.

## ČIŠĆENJE I ODRŽAVANJE

- Svi odvojivi dijelovi (A, B, C, D, F, G) mogu se prati u mašini za pranje posuđa. Dijelove alternativno možete oprati u toploj vodi s malo tekućeg deterdženta za pranje posuđa. Za pranje odnosnih dijelova nemojte upotrebljavati abrazivnu spužvicu. **Aparat je lakše očistiti ako se ispere vodom odmah nakon upotrebe, a zatim potpuno očisti kasnije.**

Za čišćenje aparata nemojte upotrebljavati abrazivnu spužvicu, aceton, alkohol i sl.

- Sitom (D) je potrebno pažljivo rukovati. Izbjegavajte svako pogrešno rukovanje koje može oštetiti sito. Sito zamijenite kod prvih znakova istrošenosti ili oštećenja.
- Jedinicu motora čistite vlažnom krpom.

## ŠTA UČINITI AKO APARAT NE RADI

Problemi	Uzroci	Rješenja
Aparat ne radi.	Utikač nije utaknut u strujnu utičnicu, a prekidač nije u položaju "1" ili "2".	Priključite aparat u utičnicu ispravnog napona. Uključite aparat.
	Poklopac (C) nije propisno pričvršćen stezaljkama.	Provjerite da li je poklopac (C) propisno postavljen i pričvršćen stezaljkama.
	Aparat se pregrijao i aktivirala se zaštita.	Okrenite kontrolnu tipku (I) u položaj 0, isključite aparat iz strujnog napajanja, pričekajte da se aparat ohladi, a zatim ga ponovo pokrenite.
Aparat otpušta miris ili je vrlo vruć na dodir ili ispušta dim ili stvara neuobičajenu buku.	Sito (D) nije propisno postavljeno.	Provjerite da li je sito (D) propisno postavljeno.
	Količina namirnica koje se obrađuju je prevelika.	Pričekajte da se aparat ohladi i smanjite količinu namirnica koje je potrebno obraditi.
Sok ne teče ispravno.	Posuda za sakupljanje soka (E) nije propisno postavljena.	Provjerite da li je posuda za sakupljanje soka (E) propisno postavljena.
	Sito (D) je blokirano.	Očistite sito (D) i poklopac (C). Zatim ispraznite posudu za pulpu (G).
<p><b>Ako imate neki drugi problem ili neko drugo pitanje, obratite se liniji za pomoć koja je navedena na kraju ovog letka.</b></p>		

BS

## KRAJ RADNOG VIJEKA ELEKTRIČNIH ILI ELEKTRONSKIH PROIZVODA



### Mislite na životnu sredinu!

- ① Vaš aparat sadrži vrijedne materijale koje je moguće ponovo koristiti ili reciklirati.
- ➔ Aparat odložite na mjesto za sakupljanje otpada iz domaćinstva.

## POPIS

- |          |                                      |          |                     |
|----------|--------------------------------------|----------|---------------------|
| <b>A</b> | Pěchovadlo                           | <b>G</b> | Zásobník na dužinu  |
| <b>B</b> | Plnicí trubice                       | <b>H</b> | Uzamykací rukojeti  |
| <b>C</b> | Kryt                                 | <b>I</b> | Ovládací tlačítko   |
| <b>D</b> | Sítka                                | <b>J</b> | Motorová jednotka   |
| <b>E</b> | Sběrač šťávy                         | <b>K</b> | Hnací hřídel        |
| <b>F</b> | Výlevka se systémem proti odkapávání | <b>L</b> | Protiskluzové nožky |

## BEZPEČNOSTNÍ SYSTÉM

Pro spuštění odšťavňovače musí být kryt (C) správně nasazen (obr.2) a rukojeti musí být správně zajištěny (obr.4).

Na konci cyklu přepněte ovládací tlačítko na „0“ a před vyjmutím krytu (C) vyčkejte, dokud se sítko (D) úplně nezastaví.

## PŘED PRVNÍM POUŽITÍM

Před prvním použitím doporučujeme umýt odnímatelné části (A, B, C, D, E, G) (viz část „Čištění a údržba“).

Rozbalte spotřebič a umístěte ho na pevnou, stabilní pracovní desku, odstraňte kryt (C) a sejměte ze sítka (D) ochrannou kartu.

## POUŽITÍ SPOTŘEBIČE

- Umístěte zásobník na dužinu do správné polohy (viz obr.1)
- Umístěte sběrač šťávy (E) na těleso spotřebiče (viz obr.2).
- Umístěte sítko (D) do sběrače šťávy (E). Ujistěte se, že je sítko správně spojeno s hnací hřídelí (K) (viz obr.2).
- Namontujte kryt (C) na spotřebič tak, aby výstupní otvor dužiny směřoval dozadu (viz obr.3).
- Zajistěte obě rukojeti (H) do krytu (C). Uslyšíte slyšitelné „cvaknutí“ (viz obr.4).
- Vložte pěchovadlo (A) do plnicí trubice (B) a vyrovnejte přitom drážku na pěchovadle s malým výběžkem na plnicí trubici.
- Umístěte sklenici pod výlevku (F) v přední části spotřebiče (viz obr.5).



- Ujistěte se, že je výlevka otevřena, aby mohla proudit šťáva.
- Zapojte spotřebič do zásuvky.
- Pro spuštění přístroje použijte ovládací tlačítko (I).
- Nakrájejte ovoce nebo zeleninu na kousky, v případě potřeby odstraňte pecky.
- Vložte ovoce nebo zeleninu do plnicí trubice (B).
- Ovoce a zelenina se musí vložit pouze tehdy, když je motor v chodu.
- Netlačte na pěchovadlo (A) příliš silně. Nepoužívejte žádné jiné náčiní **NIKDY potraviny nestlačujte prsty.**
- Po dokončení zastavte spotřebič otočením ovládacího tlačítka (I) na 0 a vyčkejte, dokud se sítko (D) úplně nezastaví.
- Aby nedošlo k rozlití na desce, můžete otočit výlevku a zastavit proud šťávy (viz obr.6)
- Když je zásobník na dužinu (G) plný nebo se zpomaluje průtok šťávy, vyprázdněte zásobník na dužinu (G) a vyčistěte sítko (D) a kryt (C).

Ingredience	Přibližná hmotnost (kg)	Šťáva (ml)
Jablka	1	600
Hrušky	1	600
Mrkev	1	550
Okurky	1 (cca 2 okurky)	650
Ananas	1	550
Rajčata	1	600
Celer	1	700

### Spotřebič nepoužívejte souvisle déle než 1 minutu.

(\*) Kvalita a množství šťávy se značně liší v závislosti na čerstvosti ovoce nebo zeleniny a odrůdě každé zeleniny nebo ovoce. Výše uvedená množství šťávy jsou proto pouze orientační.

## PRAKTICKÉ RADY

- Před odpeckováním pečlivě umyjte ovoce.
- Kůru nebo slupku nemusíte odstraňovat. Pouze ovoce s tlustou (a hořkou) slupkou je třeba oloupat: citrusy, ananas (vyjměte střed).
- Je obtížné získávat šťávu z melounů, banánů, avokáda, ostružin, fíků, lilků, jahod atd.
- Odšťavňovač by neměl být používán na cukrovou třtinu, led, a nadměrně tvrdé nebo vláknité ovoce.
- Vyberte si čerstvé, zralé ovoce a zeleninu, které dávají více šťávy. Tento přístroj je vhodný pro ovoce, jako jablka, hrušky, pomeranče, granátová jablka, ananas atd. a zeleninu, jako mrkve, okurky, rajčata, červenou řepu, celer atd.
- Používáte-li přezrálé ovoce, bude se sítko (D) častěji ucpávat.

### DŮLEŽITÉ:

Všechna šťáva by měla být okamžitě spotřebována. Při kontaktu se vzduchem velmi rychle oxiduje, co může změnit její chuť, barvu a hlavně výživnou hodnotu. Jablková a hrušková šťáva rychle zhnědne. Přidejte pár kapek citrónové šťávy pro zpomalení tohoto zabarvení.

## ČIŠTĚNÍ A ÚDRŽBA

- Veškeré odnímatelné součásti lze umýt v myčce nádobí (A, B, C, D, F, G). Nebo součásti umyjte v teplé vodě s prostředkem na mytí nádobí. Nepoužívejte abrazivní houbu. **Spotřebič se lépe čistí, pokud je opláchnut ihned po použití a poté řádně umyt.** K čištění spotřebiče nepoužívejte drátěnku, aceton, alkohol atd.
- Se sítkem (D) je třeba zacházet opatrně. Vyvarujte se jakéhokoli nesprávného zacházení, které by ho mohlo poškodit. Sítko vyměňte při prvním náznaku opotřebení nebo poškození.
- Motorovou jednotku čistěte pomocí vlhkého hadříku.

## CO DĚLAT, KDYŽ VÁŠ SPOTŘEBIČ NEFUNGUJE

Problémy	Příčiny	Řešení
Přístroj nefunguje.	Zástrčka není připojena, přepínač není v poloze „1“ nebo „2“.	Spotřebič připojte k zásuvce se správným napětím. Spusťte spotřebič.
	Kryt (C) není správně zajištěn.	Zkontrolujte, zda je kryt (C) správně namontován a upnut.
	Spotřebič je přehřátý a chráněný	Otočte ovládací tlačítko (I) na 0, odpojte spotřebič, nechte ho vychladnout a poté znovu spusťte.
Spotřebič vydává zápach, nebo je velmi horký na dotek, kouří se z něj nebo vydává abnormální hluk.	Síto (D) není správně namontováno.	Zkontrolujte, zda je sítko (D) správně nasazeno.
	Množství zpracovávaných potravin je příliš velké.	Nechte spotřebič vychladnout a snižte zpracovávané množství.
Šťáva neteče správně.	Sběrač šťávy (E) není správně namontován.	Zkontrolujte, zda je sběrač šťávy (E) správně nasazen.
	Sítko (D) je ucpano.	Vyčistěte sítko (D) a kryt (C). Potom vyprázdněte zásobník na dužinu (G).
<p><b>Pokud máte jakýkoli jiný problém nebo dotaz, kontaktujte technickou podporu uvedenou na konci této brožury.</b></p>		

## ELEKTRICKÉ NEBO ELEKTRONICKÉ VÝROBKY NA KONCI ŽIVOTNOSTI



### Myslete na životní prostředí!

- ① Váš spotřebič obsahuje hodnotné materiály, které mohou být obnoveny nebo recyklovány.
- ➡ Odevzdejte ho do místního zařízení pro sběr odpadu.

## A KÉSZÜLÉK RÉSZEI

- |  |                             |
|--|-----------------------------|
| <b>A</b> Tolóka                            | <b>G</b> Rostgyűjtő tartály |
| <b>B</b> Adagoló cső                       | <b>H</b> Rögzítő fogantyú   |
| <b>C</b> Burkolat                          | <b>I</b> Szabályozó gomb    |
| <b>D</b> Szűrő                             | <b>J</b> Motoros egység     |
| <b>E</b> Légyűjtő edény                    | <b>K</b> Hajtótengely       |
| <b>F</b> Kifolyófej csepegtető rendszerrel | <b>L</b> Csúszásmentes talp |

## BIZTONSÁGI RENDSZER

A gyümölcsfacsaró indításához a fedelet (C) megfelelően fel kell helyezni (2. ábra), és a rögzítőknak megfelelően rögzülniük kell (4. ábra).

A ciklus végén kérjük, állítsa a szabályozó gombot „0” állásba, és várjon, amíg a szűrő (D) teljesen leáll, mielőtt levenné a fedelet (C).

## TEENDŐK AZ ELSŐ HASZNÁLAT ELŐTT

Javasoljuk, hogy az első használat előtt mosogasson el minden levehető alkatrészt (A, B, C, D, E, G) (lásd a „Tisztítás és ápolás” fejezetet).

Csomagolja ki a készüléket, majd helyezze erős, stabil munkafelületre, vegye le a fedelet (C), és vegye ki a szűrőn lévő védőkártyát (D).

## A KÉSZÜLÉK HASZNÁLATA

- Helyezze a rostgyűjtő tartályt a megfelelő pozícióba (lásd 1. ábra).
- Helyezze a légyűjtő edényt (E) a készülék testére (lásd 2. ábra).
- Helyezze a szűrőt (D) a légyűjtő edénybe (E). Ellenőrizze, hogy a szűrő megfelelően a hajtótengelyre (K) rögzült-e (lásd 2. ábra).
- Úgy helyezze a fedelet (C) a készülékre, hogy a rost kifolyó nyílás hátul legyen (lásd 3. ábra).
- Zárja le a burkolaton (C) lévő két fogantyút (H). „Kattanó” hangot fog hallani (lásd 4. ábra).
- Csúsztassa a tolókát (A) az adagolóba (B) úgy, hogy a tolóka vájátát az adagoló kis barázdájába illeszti.
- Helyezzen egy üveget (F) a kifolyó alá a készülékkel szemben (lásd 5. ábra).

- Ellenőrizze, hogy az üveg ki van-e nyitva, hogy kifolyjon a lé.
- Csatlakoztassa a készüléket az áramforráshoz.
- A készülék elindításához használja a szabályozó gombot (I).
- Szükség esetén vágja fel a gyümölcsöket vagy zöldségeket darabokra a magok eltávolítása után.
- Helyezze be a gyümölcsöt vagy zöldséget az adagolóba (B).
- A gyümölcsöt és zöldséget csak akkor szabad behelyezni, ha jár a motor.
- Ne nyomja túl erősen a tolokát (A). Ne használjon más eszközöket. **SOHA NE az ujjával nyomja le az ételt.**
- Ha befejezte, állítsa le a készüléket, ehhez fordítsa a beállító gombot (I) 0 állásba, és várjon, amíg a szűrő (D) teljesen leáll.
- Ahhoz, hogy ne ömöljön ki a munkalapra, el tudja fordítani az üveget, hogy leállítsa a lé folyását (lásd 6. ábra).
- Ha a rostgyűjtő (G) megtelik, vagy a lé lassabban jön, akkor ürítse ki a rostgyűjtőt (G) , és tisztítsa meg a szűrőt (D) és a fedelet (C).

HU

Hozzávalók	Körülbelüli tömeg (kg)	Lé mennyisége (ml)
Alma	1	600
Körte	1	600
Sárgarépa	1	550
Uborka	1 (kb. 2 uborka)	650
Ananász	1	550
Paradicsom	1	600
Zeller	1	700

### Ne használja a készüléket 1 percnél tovább folyamatosan.

(\*) A lé mennyisége és minősége erősen változó a gyümölcs vagy zöldség frissességétől és a gyümölcs vagy zöldség változatosságától függően. Ezért a lé fent megadott mennyiségét körülbelüli értéként adtuk meg.

## PRAKTIKUS TIPPEK

- Préselés előtt alaposan mossa meg a gyümölcsöt.
- Nem kell meghámozni. Csak a vastag (és keserű) héjú gyümölcsöket kell meghámozni (távolítsa el a központi magot).
- Nehéz lét facsarni a dinnyéből, banánból, avokádóból, szederből, fügeből, padlizsánból és földieperből stb..
- A gyümölcsfacsarót ne használja cukornádhoz, jégkockákhoz és rendkívül kemény vagy rostos gyümölcsökkel.
- Válasszon friss, érett gyümölcsöt és zöldséget, ezek lédúsabbak. A készülék olyan gyümölcsökhöz, mint alma, körte, narancs, gránátalma, ananász stb., és olyan zöldségekhez, mint sárgarépa, uborka, paradicsom, cékla, zeller stb. alkalmas.
- Ha a gyümölcs túlrett, akkor a szűrő (D) gyorsabban eltömődhet.

### FONTOS:

Minden lét azonnal el kell fogyasztani. Ha levegő éri, akkor gyorsan oxidálódik, ami megváltoztathatja az ízét, színét és mindenekelőtt a táplálkozási értékét. Az alma és körte lé gyorsan be barnul. Tegyen bele pár csepp citromlé az elszíneződés lelassításához.

## TISZTÍTÁS ÉS ÁPOLÁS

- Minden kivehető alkatrész mosogatógépben mosogatható (A, B, C, D, F, G). Alternatív módon minden alkatrészt mosogasson el meleg vízzel és folyékony mosogatószerrel. Ehhez ne használjon súroló hatású szivacsot. **A készülék könnyebben megtisztítható, ha használat után közvetlenül vízzel leöblíti, és később teljesen elmosogatja.** Ne használjon súrolószivacsot, acetont, alkoholt stb. a készülék tisztításához.
- Óvatosan bánjon a szűrővel (D). Kerülje a helytelen kezelést, az megrongálhatja. Ha az elhasználódás vagy sérülés jelei mutatkoznak, cserélje ki a szűrőt.
- Tisztítsa meg a motoregységet egy nedves ruhával.

## MIT TEGYEN, HA A KÉSZÜLÉK NEM MŰKÖDIK

Probléma	A hiba oka	Megoldások
A készülék nem működik.	A hálózati kábel nincs csatlakoztatva, a kapcsoló nem „1” vagy „2” állásban van.	Csatlakoztassa a készüléket egy megfelelő elektromos aljzathoz. Működtesse a készüléket.
	A fedél (C) nincs megfelelően rögzítve.	Ellenőrizze, hogy a fedél (C) megfelelően fel van-e helyezve, és rögzítve van-e.
	A készülék túlmelegedett és védett	Fordítsa a szabályozó gombot (I) 0 állásba, húzza ki a készüléket, hagyja lehűlni, és indítsa újra.
A készülékből szag áramlik, vagy nagyon forró, rendellenes hangot ad, vagy füstöl, vagy rendellenes zajt ad ki.	A szűrő (D) nem megfelelően van behelyezve.	Ellenőrizze, hogy a szűrő (D) megfelelően van-e felszerelve.
	Túl nagy mennyiségű ételt dolgozott fel.	Hagyja a készüléket lehűlni, és csökkentse a feldolgozandó étel mennyiségét.
A lé nem megfelelően folyik.	A légyűjtő edény (E) nem megfelelően van felhelyezve.	Ellenőrizze, hogy a légyűjtő edény (E) megfelelően van-e felhelyezve.
	A szűrő (D) eltömődött.	Tisztítsa meg a szűrőt (D), és a fedelet (C). Majd ürítse ki a rostgyűjtő tartályt (G).
<p><b>Ha bármilyen problémája vagy kérdése van, kérjük, forduljon a füzet alján megadott ügyfélszolgálatunkhoz.</b></p>		

HU

## AZ ELEKTROMOS VAGY ELEKTRONIKUS TERMÉKEK ÉLETTARTAMÁNAK VÉGE



### Gondoljon a környezetre!

- ① A készülék értékes nyersanyagokat tartalmaz, amelyek visszanyerhetők vagy újrahasznosíthatók.
- ➔ Adja le a készüléket a helyi önkormányzati hulladékgyűjtő telepen.

## DESCRIERE

- |   |                                  |
|---|----------------------------------|
| <b>A</b> Împingător                                 | <b>G</b> Recipient pentru pulpă  |
| <b>B</b> Tub de alimentare                          | <b>H</b> Clapetă de blocare      |
| <b>C</b> Capac                                      | <b>I</b> Buton de comandă        |
| <b>D</b> Sită                                       | <b>J</b> Bloc motor              |
| <b>E</b> Colector de suc                            | <b>K</b> Sistem de antrenare     |
| <b>F</b> Orificiu de curgere cu sistem antipicurare | <b>L</b> Piciorușe antiderapante |

## SISTEM DE SIGURANȚĂ

Pentru a porni storcătorul, capacul (C) trebuie instalat corespunzător (Fig. 2) și clapetele trebuie blocate corect (Fig. 4).

După utilizare poziționați butonul de comandă pe "0" și așteptați până când sita (D) se oprește complet înainte de a îndepărta capacul (C).

## ÎNAINTEA PRIMEI UTILIZĂRI

Vă recomandăm să spălați toate componentele detașabile (A, B, C, D, E, F, G) înaintea primei utilizări (a se vedea paragraful „Curățarea și întreținerea”). Scoateți aparatul din ambalaj, după care amplasați-l pe o suprafață solidă și stabilă, îndepărtați capacul (C) și scoateți cartonul protector de pe sită (D).

## UTILIZAREA APARATULUI

- Amplasați recipientul pentru pulpă în poziția corectă (vezi Fig. 1)
- Așezați colectorul de suc (E) pe corpul aparatului (vezi Fig. 2).
- Așezați sita (D) în colectorul de suc (E). Asigurați-vă că sita este prinsă în mod corespunzător pe sistemul de antrenare (K) (vezi Fig. 2).
- Instalați capacul (C) pe aparat pentru ca pulpa să fie evacuată prin partea din spatele aparatului (vezi Fig. 3).
- Blocați clapetele (H) pe capac (C). Veți auzi un „clic” sonor (vezi Fig. 4).
- Puneți împingătorul (A) în tubul de alimentare (B) aliniind scobitura de pe împingător cu striația mică mică din tubul de alimentare .
- Așezați un pahar sub orificiul de curgere (F) din fața aparatului (vezi Fig. 5).



- Asigurați-vă că orificiul este deschis pentru a permite scurgerea sucului.
- Introduceți ștecherul aparatului în priză.
- Pentru a porni aparatul, folosiți butonul de comandă (I).
- Dacă este nevoie, tăiați fructele sau legumele în bucăți, după îndepărtarea sâmburilor.
- Introduceți fructele sau legumele prin tubul de alimentare (B).
- Fructele și legumele trebuie să fie introduse numai în timp ce motorul este pornit.
- Nu apăsați prea tare pe dispozitivul de împingere (A). Nu utilizați nicio altă ustensilă. **Nu împingeți NICIODATĂ alimentele cu degetele.**
- După ce ați terminat, opriți aparatul prin rotirea butonului de comandă (I) la 0 și așteptați până când sita (D) se oprește complet.
- Pentru a preveni deversarea sucului pe bufet, puteți roti orificiul pentru a împiedica scurgerea sucului (vezi Fig. 6)
- În cazul în care colectorul pentru pulpă (G) este plin sau debitul de suc încetinește, goliți colectorul (G) și curățați sita (D) și capacul (C).

RO

Ingrediente	Greutate aproximativă (kg)	Cantitate de suc (ml)
Mere	1	600
Pere	1	600
Morcovi	1	550
Castraveți	1 (aproximativ 2 castraveți)	650
Ananas	1	550
Roșii	1	600
Țelină	1	700

**Nu utilizați aparatul pentru mai mult de 1 minut continuu.**

(\*) Calitatea și cantitatea sucului variază considerabil în funcție de prospețimea fructului sau a legumelor și varietatea fiecărui fruct sau legumă. Cantitățile de suc indicate mai sus sunt, aproximative.

## SFATURI PRACTICE

- Spălați fructele cu atenție înainte de scoaterea sâmburilor.
- Nu este nevoie să îndepărtați coaja. Este nevoie să curățați de coajă numai fructele cu coajă groasă (și amară): citrice, ananas (îndepărtați și miezul acestuia).
- Este dificil să extrageți suc din pepene galben, banane, avocado, mure, smochine, vinete și căpșuni, etc.
- Storcătorul nu trebuie utilizat pentru trestie de zahăr, cuburi de gheață și fructe excesiv de dure sau de fibroase.
- Alegeți fructe și legume proaspete și coapte, ele vor produce mai mult suc. Acest aparat este adecvat pentru fructe precum merele, perele, portocalele, rodiile, etc. și legume precum morcovii, castraveții, roșiile, sfecla roșie și țelina, etc.
- Dacă utilizați fructe excesiv de coapte, sita (D) va avea tendința să se înfunde mai repede.

### IMPORTANT:

Tot sucul trebuie să fie consumat imediat. La contactul cu aerul, acesta se oxidează foarte repede, ceea ce-i poate schimba gustul, culoarea și valoarea nutritivă. Sucurile din mere și pere devin repede maro. Adăugați câteva picături de suc de lămâie pentru a încetini această decolorare.

## CURĂȚAREA ȘI ÎNTREȚINEREA

- Toate componentele detașabile pot fi spălate în mașina de spălat vase (A, B, C, D, F, G). Spălați toate accesoriile cu apă caldă și detergent lichid. În acest scop, nu utilizați burete abraziv. **Aparatul va fi mai ușor de curățat dacă este clătit cu apă imediat după utilizare, și curățat complet mai târziu.**
- Nu folosiți bureți abrazivi, acetonă, alcool, etc. pentru a curăța aparatul.
- Sita (D) trebuie să fie manevrată cu grijă. Evitați orice manevră greșită care ar putea-o avaria. Înlocuiți sita la primul semn de uzură sau de deteriorare.
- Ștergeți corpul motorului cu o cârpă umedă.

## CETREBUIESĂFACEȚIDACĂAPARATULNUFUNȚIONEAZĂ?

Probleme	Cauze	Soluții
Aparatul nu funcționează.	Ștecherul nu este conectat, butonul de comandă nu este poziționat pe "1" sau pe "2".	Introduceți ștecherul aparatului într-o priză cu tensiunea corectă. Puneți aparatul în funcțiune.
	Capacul (C) nu este fixat în mod corespunzător.	Capacul (C) trebuie instalat și fixat corect.
	Aparatul este supraîncălzit și protecția termică este activată	Rotiți butonul de comandă (I) pe 0, scoateți aparatul din priză, lăsați-l să se răcească, după care reporniți.
Aparatul emană un miros sau este foarte fierbinte la atingere, face un zgomot anormal sau emană fum.	Sita (D) nu este montată corect.	Asigurați-vă că sita (D) este instalată corect.
	Cantitatea de alimente prelucrate este prea mare.	Lăsați aparatul să se răcească și reduceți cantitatea care trebuie prelucrată.
Sucul nu se scurge corect.	Colectorul de suc (E) nu a fost instalat corect.	Asigurați-vă că acesta (E) este instalat corect.
	Sita (D) este blocată.	Curățați sita (D) și capacul (C). Apoi goliți recipientul pentru pulpă (G)
<b>Dacă aveți alte probleme sau întrebări, vă rugăm contactați Linia de informații de la finalul acestei broșuri.</b>		

RO

## SCOATEREA DIN UZ A PRODUSELOR ELECTRICE SAU ELECTRONICE



### Să contribuim la protecția mediului!

- ① Aparatul dumneavoastră conține materiale valoroase care pot fi recuperate sau reciclate.
- ➔ Predați-l unui centru local de colectare a deșeurilor.

## POPIS

- |   |                               |
|---|-------------------------------|
| <b>A</b> Posunovač                                      | <b>G</b> Nádoba na dužinu     |
| <b>B</b> Plniaca trubica                                | <b>H</b> Uzamkynacie rukoväte |
| <b>C</b> Veko   | <b>I</b> Ovládacie tlačidlo   |
| <b>D</b> Sitko  | <b>J</b> Motorová jednotka    |
| <b>E</b> Zberač šťavy                                   | <b>K</b> Hnací hriadeľ        |
| <b>F</b> Výlevka so systémom zabraňujúcim odkvapkávaniu | <b>L</b> Protišmykové nohy    |

## BEZPEČNOSTNÝ SYSTÉM

Ak chcete zapnúť odšťavovač, veko (C) musí byť správne nasadené (obr. 2) a svorky správne zaistené (obr. 4).

Na konci cyklu otočte ovládacie tlačidlo na „0“ a pred odstránením veka (C) počkajte, kým sa sitko (D) úplne zastaví.

## PRED PRVÝM POUŽITÍM

Pred prvým použitím odporúčame umyť všetky odnímateľné časti (A, B, C, D, E, G) v teplej mydlovej vode (pozrite si časť „Čistenie a údržba“). Vybajte spotrebič a umiestnite ho na pevnú a stabilnú pracovnú dosku, odstráňte veko (C) a vytiahnite ochranný štítok zo sitka (D).

## POUŽÍVANIE SPOTREBIČA

- Nádobu na dužinu umiestnite do správnej polohy (pozrite si obr. 1)
- Umiestnite zberač šťavy (E) na teleso spotrebiča (pozrite si obr. 2).
- Umiestnite sito (D) do zberača šťavy (E). Uistite sa, že sitko je správne pripojené na hnací hriadeľ (K) (pozrite si obr. 2).
- Nasadte veko (C) na spotrebič tak, aby výstup dužiny smeroval dozadu (pozrite si obr. 3).
- Uzamknite obe rukoväte (H) na veku (C). Budete počuť „cvaknutie“ (pozrite si obr. 4).
- Zasuňte posunovač (A) do plniacej trubice (B) a zarovnajzte pritom drážku na posunovači s malým výstupkom na plniacej trubici.
- Umiestnite pohár pod výlevku (F) v prednej časti spotrebiča (pozrite si obr. 5).

- Uistite sa, že výlevka je otvorená, aby šťava mohla vytekať.
- Zapojte spotrebič do zásuvky.
- Spotrebič spustíte pomocou ovládacieho gombíka (I).
- Ak je to nutné, pokrájajte ovocie alebo zeleninu na kúsky po odstránení semien.
- Vložte ovocie alebo zeleninu do plniacej trubice (B).
- Ovocie a zeleninu vkladajte len vtedy, keď je motor v chode.
- Netlačte príliš silno na posunovač (A). Nepoužívajte žiadne iné náčinie.

### **NIKDY netlačte potraviny prstami.**

- Po dokončení zastavte spotrebič otočením ovládacieho gombíka (I) na 0 a počkajte, kým sa sitko (D) úplne zastaví.
- Ak chcete zabrániť rozliatiu na pracovnú dosku, môžete otočiť výlevku, aby ste zastavili výtok šťavy (pozrite si obr. 6)
- Keď sa nádoba na dužinu (G) zaplní, alebo sa výtok šťavy spomaľuje, vyprázdňte nádobu na dužinu (G) a vyčistite sitko (D) a veko (C).

SK

Prísady	Približná hmotnosť (kg)	Množstvo šťavy (ml)
Jablká	1	600
Hrušky	1	600
Mrkvy	1	550
Uhorky	1 (asi 2 uhorky)	650
Ananás	1	550
Paradajky	1	600
Zeler	1	700

### **Nepoužívajte spotrebič nepretržite dlhšie ako 1 minútu.**

(\*) Kvalita a množstvo šťavy sa značne líši v závislosti od čerstvosti ovocia alebo zeleniny a odrody každej zeleniny alebo ovocia. Vyššie uvedené množstvá šťavy sú preto len orientačné.

## PRAKTICKÉ RADY

- Pred odkôstkovaním starostlivo umyte ovocie.
- Nemusíte odstraňovať kôru alebo šupku. Potrebujete len olúpať ovocie s hrubou (a horkou) šupkou: citrusové plody, ananás (odstráňte stredové jadro).
- Je ťažké získať šťavu z melónov, banánov, avokáda, černíc, fíg, baklažánov a jahôd, atp.
- Odšťavovač nepoužívajte na kocky ľadu a príliš tvrdé alebo vláknité ovocie.
- Vyberte si čerstvé, zrelé ovocie a zeleninu, ktoré poskytujú viac šťavy. Tento spotrebič je vhodný na ovocie, ako sú jablká, hrušky, pomaranče, granátové jablká, ananás atp. a zeleninu, ako sú mrkvy, uhorky, paradajky, červená repa, zeler atp.
- Ak použijete prezreté ovocie, sitko (D) sa zanesie oveľa rýchlejšie.

### DÔLEŽITÉ:

Všetka šťava sa musí skonzumovať okamžite. Pri kontakte so vzduchom veľmi rýchlo oxiduje, čo môže zmeniť jej chuť, farbu a najmä výživovú hodnotu. Jablkové a hruškové šťavy rýchlo zhnednú. Pridajte pár kvapiek citrónovej šťavy, ktorá spomalí toto zafarbenie.

## ČISTENIE A ÚDRŽBA

- Všetky odnímateľné časti sa môžu umývať v umývačke riadu (A, B, C, D, F, G). Prípadne poumyývajte všetko príslušenstvo teplou vodou s umývacím prostriedkom. Na tento účel nepoužívajte drhnúcu špongiu. **Spotrebič sa ľahšie čistí, ak sa ihneď po použití opláchne vodou a potom sa úplne vyčistí.** Na čistenie spotrebiča nepoužívajte drhnúce špongie, acetón, alkohol atď.
- So sitkom (D) zaobchádzajte opatrne. Zabráňte akejkoľvek nesprávnej manipulácii, ktorá by ho mohla poškodiť. Vymeňte sitko pri prvom náznaku opotrebovania alebo poškodenia.
- Motorovú jednotku čistite vlhkou handričkou.

## ČO ROBIŤ, KEĎ VÁŠ SPOTREBIČ NEFUNGUJE

Problémy	Príčiny	Riešenia
Spotrebič nefunguje.	Zástrčka nie je pripojená, prepínač nie je v polohe „1“ alebo „2“.	Pripojte spotrebič do zásuvky so správnym napätím. Zapnite spotrebič.
	Veko (C) nie je správne zachytené.	Skontrolujte, či je veko (C) správne namontované a zachytené.
	Spotrebič je prehriaty a v ochrannom režime	Otočte ovládací gombík (I) na 0, odpojte spotrebič, nechajte ho vychladnúť a potom ho znova spustite.
Spotrebič vydáva zápach, alebo je veľmi horúci na dotyk, robí nezvyčajný hluk alebo dymí.	Sitko (D) nie je správne namontované.	Skontrolujte, či je sitko (D) správne namontované.
	Množstvo spracovávaného jedla je príliš veľké.	Nechajte spotrebič vychladnúť a znížte množstvo, ktoré sa má spracovať.
Šťava správne nevyteká.	Zberač šťavy (E) nie je správne namontovaný.	Skontrolujte, či je zberač šťavy (E) správne namontovaný.
	Sitko (D) je zanesené.	Vyčistite sitko (D) a veko (C). Potom vyprázdnite nádobu na dužinu (G).
<p><b>Ak máte iný problém alebo otázku kontaktujte zákaznícku linku, ktorá je uvedená na konci tohto letáku.</b></p>		

## ELEKTRICKÉ A ELEKTRONICKÉ VÝROBKÝ NA KONCI ŽIVOTNOSTI



### Myslite na životné prostredie!

- ① Váš spotrebič obsahuje hodnotné materiály, ktoré môžu byť obnovené, alebo recyklované.
- ➔ Zaneste ho do miestneho strediska na zber odpadu.

## OPIS

- |  |                                    |
|--|------------------------------------|
| <b>A</b> Tlačilo                                       | <b>G</b> Zbiralnik za kašo         |
| <b>B</b> Kanal za dodajanje sestavin                   | <b>H</b> Zaklepni ročici           |
| <b>C</b> Pokrov  | <b>I</b> Kontrolni gumb            |
| <b>D</b> Cedilo  | <b>J</b> Motorna enota             |
| <b>E</b> Zbiralnik za sok                              | <b>K</b> Pogonska gred             |
| <b>F</b> Dulec za nalivanje s sistemom proti kapljanju | <b>L</b> Nogovice proti zdrsovanju |

## VARNOSTNI SISTEM

Preden sokovnik zaženete, mora biti pokrov (C) pravilno nameščen (slika 2) in zaklepni ročici pravilno zaskočeni (slika 4).

Ob koncu cikla kontrolni gumb obrnite v položaj 0 in počakajte, da se cedilo (D) popolnoma ustavi, preden odstranite pokrov (C).

## PRED PRVO UPORABO

Priporočamo, da pred prvo uporabo operete odstranljive dele (A, B, C, D, E, G) (glejte poglavje »Čiščenje in vzdrževanje«).

Napravo vzemite iz embalaže ter jo postavite na trdno, stabilno površino. Snemite pokrov (C) in s cedila (D) odstranite zaščitni karton.

## UPORABA NAPRAVE

- Zbiralnik za kašo pravilno namestite (glejte sliko 1).
- Zbiralnik za sok (E) postavite na ohišje naprave (glejte sliko 2).
- Cedilo (D) postavite v zbiralnik za sok (E). Prepričajte se, da je cedilo pravilno pripeto na pogonsko gred (K) (glejte sliko 2).
- Pokrov (C) namestite na napravo, tako da bo odvod za kašo na zadnji strani (glejte sliko 3).
- Zaklepni ročici (H) zatakните na pokrov (C). Zaslišali boste »klik« (glejte sliko 4).
- Tlačilo (A) potisnite v kanal za dodajanje sestavin (B) tako, da poravnate zarezo na tlačilu z majhnim grebenom v kanalu za dodajanje sestavin.
- Pod dulec za nalivanje (F) na sprednji strani naprave postavite kozarec (glejte sliko 5).



- Prepričajte se, da je dulec odprt in bo sok lahko tekel skozenj.
- Napravo priklopite v električno vtičnico.
- Napravo vklopite s kontrolnim gumbom (I).
- Sadje ali zelenjavo razkoščičite in po potrebi narežite.
- Sadje ali zelenjavo vstavite skozi kanal za dodajanje sestavin (B).
- Sadje in zelenjavo lahko dodajate le, ko je naprava vklopljena.
- Tlačila (A) ne potiskajte s preveliko silo. Namesto tlačila ne uporabljajte nobenega drugega pripomočka. **Sestavin NIKOLI ne potiskajte s prsti.**
- Ko končate, ustavite napravo tako, da kontrolni gumb (I) obrnete v položaj 0. Počakajte, da se cedilo (D) popolnoma ustavi.
- Da preprečite polivanje, lahko obrnete dulec in tako ustavite pretok soka (glejte sliko 6).
- Ko je zbiralnik za kašo (G) popolnoma poln oziroma se pretok soka upočasni, izpraznite zbiralnik za kašo (G) ter očistite cedilo (D) in pokrov (C).

Sestavine	Približna teža (kg)	Količina soka (ml)
Jabolka	1	600
Hruške	1	600
Korenje	1	550
Kumare	1 (približno 2 kumari)	650
Ananas	1	550
Paradižnik	1	600
Listna zelena	1	700

SL

### Naprave ne uporabljajte dlje kot 1 minuto.

(\*) Kakovost in količina soka sta močno odvisni od svežine in vrste sadja oziroma zelenjave. Zgoraj navedene količine soka so zato približne.

## PRAKTIČNI NASVETI

- Pred odstranjevanjem koščic sadje temeljito operite.
- Na splošno vam ni treba odstranjevati lupine ali olupka. Olupiti je treba le sadje z debelo (in grenko) lupino: agrume in ananas (odstranite trdo sredico).
- Iz melon, banan, avokada, robidnic, fig, jajčevcev, jagod ipd. je težko pridobiti sok.
- V sokovnik ne dajajte sladkornega trsa, ledenih kock in izjemno trdega ali vlaknatega sadja.
- Izberite sveže zrelo sadje in zelenjavo, saj boste dobili več soka. Ta naprava je primerna za sadje, kot so jabolka, hruške, pomaranče, granatna jabolka, ananas ipd. ter zelenjavo, kot so korenje, kumare, paradižnik, rdeča pesa, listna zelena ipd.
- Če uporabite prezrelo sadje, se bo cedilo (D) hitreje zamašilo.

### POMEMBNO:

Ves sok je treba popiti takoj. V stiku z zrakom sok zelo hitro oksidira, kar spremeni njegov okus, barvo in zlasti hranilno vrednost. Jabolčni in hruškov sok hitro postaneta rjava. Za upočasnitev razbarvanja dodajte nekaj kapljic limonovega soka.

## ČIŠČENJE IN NEGA

- Vse odstranljive dele lahko operete v pomivalnem stroju (A, B, C, D, F, G). Namesto tega jih lahko tudi operete v topli vodi, ki ste ji dodali sredstvo za čiščenje. Ne uporabljajte abrazivnih gobic. **Napravo boste lažje očistili, če jo takoj po uporabi izperete z vodo in jo pozneje natančno očistite.**
- Za čiščenje naprave ne uporabljajte abrazivnih gobic, acetona, alkohola itd.
- S cedilom (D) ravnajte previdno. Z napačnim ravnanjem ga lahko poškodujete. Cedilo zamenjajte ob prvih znakih obrabe ali poškodb.
- Motorno enoto očistite z vlažno krpo.

## KAKO UKREPATI, ČE VAŠA NAPRAVA NE DELUJE?

Težave	Vzroki	Rešitve
Naprava ne deluje.	Naprava ni priključena v vtičnico, stikalno ni v položaju 1 ali 2.	Napravo priključite v vtičnico z ustrezno napetostjo. Uporabite napravo.
	Pokrov (C) ni pravilno pritrjen.	Prepričajte se, da je pokrov (C) pravilno nameščen in pritrjen.
	Naprava se je pregrela in je v zaščitenem načinu.	Kontrolni gumb (I) obrnite v položaj 0, napravo izključite in počakajte, da se ohladi, nato pa poskusite znova.
Naprava oddaja vonj ali je zelo vroča na dotik oziroma se kadi ali izpušča neobičajen hrup.	Cedilo (D) ni pravilno nameščeno.	Prepričajte se, da je cedilo (D) pravilno nameščeno.
	Količina živil za obdelavo je prevelika.	Počakajte, da se naprava ohladi, in zmanjšajte količino živil za obdelavo.
Sok ne teče pravilno.	Zbiralnik za sok (E) ni pravilno nameščen.	Prepričajte se, da je zbiralnik za sok (E) pravilno nameščen.
	Cedilo (D) je zamašeno.	Očistite cedilo (D) in pokrov (C). Nato izpraznite zbiralnik za kašo (G).
<p><b>Če imate druge težave ali vprašanja, se obrnite na linijo za pomoč, ki je navedena na koncu teh navodil.</b></p>		

SL

## ODSLUŽENI ELEKTRIČNI ALI ELEKTRONSKI IZDELKI



### Mislite na okolje!

- ① Naprava vsebuje dragocene materiale, ki jih je mogoče predelati ali reciklirati.
- ➡ Pustite jo na lokalnem zbirnem mestu.

## OPIS

- |  |                             |
|--|-----------------------------|
| <b>A</b> Potiskivač                                    | <b>G</b> Posuda za pulpu    |
| <b>B</b> Cev za punjenje                               | <b>H</b> Bezbednosne ručke  |
| <b>C</b> Poklopac                                      | <b>I</b> Kontrolno dugme    |
| <b>D</b> Sito  | <b>J</b> Jedinica motora    |
| <b>E</b> Posuda za sakupljanje soka                    | <b>K</b> Pogonska osovina   |
| <b>F</b> Kljun za izlivanje sa sistemom protiv kapanja | <b>L</b> Neklizajuća nogica |

## BEZBEDNOSNI SISTEM

Za pokretanje sokovnika, poklopac (C) mora da bude propisno postavljen (sl. 2), a stege pravilno zaključane (sl. 4).

Na završetku ciklusa stavite kontrolno dugme u položaj "0" i sačekajte do potpunog zaustavljanja sita (D) pre nego što skinete poklopac (C).

## PRE PRVE UPOTREBE

Preporučujemo da pre prve upotrebe operete demontažne delove (A, B, C, D, E, G) (pogledajte odeljak "Čišćenje i nega").

Raspakujte aparat i stavite ga na čvrstu i stabilnu radnu površinu, skinite poklopac (C) i izvadite zaštitnu pločicu na situ (D).

## UPOTREBA APARATA

- Stavite posudu za pulpu u pravilan položaj (pogledajte sl. 1).
- Stavite posudu za sakupljanje soka (E) na telo aparata (pogledajte sl. 2).
- U posudu za sakupljanje soka (E) stavite sito (D). Uverite se da je sito propisno pričvršćeno stegama na pogonsku osovinu (K) (pogledajte sl. 2).
- Na aparat stavite poklopac (C), tako da izlaz za pulpu bude na zadnjoj strani (pogledajte sl. 3).
- Zaključajte dve ručke (H) na poklopac (C). Čućete zvuk "klika" (pogledajte sl. 4).
- Gurnite potiskivač (A) u cev za punjenje (B) poravnavajući žleb na potiskivaču sa malom brazdom na cevi za punjenje.
- Stavite čašu ispod otvora kljuna za izlivanje (F) sa prednje strane aparata (pogledajte sl. 5).

- Uverite se da je kljun otvoren da sok može da teče.
- Priključite aparat na strujno napajanje.
- Za pokretanje aparata, upotrebite kontrolno dugme (I).
- Voće ili povrće prema potrebi isecite na parčiće posle uklanjanja semenki.
- Stavite voće ili povrće kroz cev za punjenje (B).
- Voće i povrće treba da se stavlja samo dok motor radi.
- Nemojte da previše pritiskate potiskivač (A). Nemojte da upotrebljavate drugi kuhinjski pribor. **Nemojte NIKADA da pritiskate namirnice prstima.**
- Kada završite, zaustavite aparat okretanjem kontrolnog dugmeta (I) u položaj 0 i sačekajte da se sito (D) potpuno zaustavi.
- Radi sprečavanja prolivanja soka po radnoj površini, otvor kljuna za izlivanje možete okrenuti da zaustavite da sok teče (pogledajte sl. 6).
- Ako je posuda za pulpu (G) puna ili ako sok sporije teče, ispraznite posudu za pulpu (G) i očistite sito (D) i poklopac (C).

Sastojci	Približna masa (u kg)	Količina soka (ml)
Jabuke	1	600
Kruške	1	600
Šargarepe	1	550
Krastavci	1 (oko 2 krastavca)	650
Ananas	1	550
Paradajz	1	600
Celer	1	700

SR

**Nemojte da upotrebljavate aparat kontinuirano duže od 1 minuta.**

(\*) Kvalitet i količina soka se znatno razlikuju u zavisnosti od svežine voća ili povrća i vrste svakog povrća i voća. Zbog toga su količine soka koje su navedene iznad približne.

## PRAKTIČNI SAVETI

- Voće pažljivo operite pre uklanjanja semenki.
- Ne morate da uklanjate koru ili ljusku. Potrebno je oljuštiti samo voće, koje ima debelu (i gorku) koru: citrusno voće, ananas (uklonite srednji deo).
- Teško je iscediti sok iz dinje, banana, avokada, kupina, smokvi, patlidžana i jagoda, itd.
- Sokovnik ne sme da se upotrebljava za šećernu trsku, kocke leda i previše tvrdo ili vlaknasto voće.
- Izaberite sveže, zrelo voće i povrće, jer ćete dobiti više soka. Ovaj aparat je pogodan za voće, kao što su jabuke, kruške, pomorandže, nar, ananas, itd. i povrće, kao što su šargarepe, krastavac, paradajz, cvekla i celer, itd.
- Ako upotrebljavate previše zrelo voće, sito (D) će brže da se začepi.

### VAŽNO!

Sav sok treba odmah konzumirati. U kontaktu sa vazduhom, sok veoma brzo oksidira, što može da promeni njegov ukus, boju i iznad svega hranjivu vrednost. Sokovi od jabuke i kruške brzo postaju smeđi. Za usporavanje ove promene boje, dodajte nekoliko kapi soka od limuna.

## ČIŠĆENJE I NEGA

- Svi demontažni delovi (A, B, C, D, F, G) mogu da se peru u sudomašini. Delove alternativno operite u toploj vodi sredstvom za pranje sudova. Za tu svrhu nemojte da upotrebljavate abrazivni sunđer. **Aparat se lakše očisti ako se ispere vodom odmah posle upotrebe, a zatim potpuno očisti kasnije.** Za čišćenje aparata nemojte da upotrebljavate abrazivne sunđere, aceton, alkohol i sl.
- Sitom (D) treba pažljivo rukovati. Izbegavajte svako pogrešno rukovanje koje može da ošteti sito. Zamenite sito kod prvih znakova istrošenosti ili oštećenja.
- Jedinicu motora čistite vlažnom krpom.

## ŠTA UČINITI AKO APARAT NE RADI

Problemi	Uzroci	Rešenja
Aparat ne radi.	Utikač nije utaknut u strujnu utičnicu, a prekidač nije u položaju "1" ili "2".	Priključite aparat u utičnicu pravilnog napona. Uključite aparat.
	Poklopac (C) nije propisno pričvršćen stegama.	Proverite da li je poklopac (C) propisno postavljen i pričvršćen stegama.
	Aparat se previše zagrejavao i aktivirala se zaštita.	Okrenite kontrolno dugme (I) u položaj 0, isključite aparat iz strujnog napajanja, sačekajte da se aparat ohladi, a zatim ga ponovo pokrenite.
Aparat otpušta miris ili je veoma vruć na dodir ili ispušta dim ili stvara neuobičajenu buku.	Sito (D) nije propisno postavljeno.	Proverite da li je sito (D) propisno postavljeno.
	Količina namirnica koje se obrađuju je prevelika.	Sačekajte da se aparat ohladi i smanjite količinu namirnica koje je potrebno obraditi.
Sok ne teče pravilno.	Posuda za sakupljanje soka (E) nije propisno postavljena.	Proverite da li je posuda za sakupljanje soka (E) propisno postavljena.
	Sito (D) je blokirano.	Očistite sito (D) i poklopac (C). Zatim ispraznite posudu za pulpu (G).
<p><b>Ako imate neki drugi problem ili neko drugo pitanje, obratite se liniji za pomoć koja je navedena na kraju ovog letka.</b></p>		

SR

## KRAJ VEKA TRAJANJA ELEKTRIČNIH I ELEKTRONSKIH PROIZVODA



### Mislite na životnu sredinu!

- ① Vaš aparat sadrži vredne materijale koji mogu da se ponovo upotrebljavaju ili recikliraju.
- ➔ Odložite aparat na mesto za sakupljanje otpada iz domaćinstva.

## OPIS

- |  |                                  |
|--|----------------------------------|
| <b>A</b> Potiskivač                                    | <b>G</b> Spremnik za pulpu       |
| <b>B</b> Otvor za punjenje                             | <b>H</b> Poluga za zaključavanje |
| <b>C</b> Poklopac                                      | <b>I</b> Izbornik                |
| <b>D</b> Filter  | <b>J</b> Jedinica s motorom      |
| <b>E</b> Sakupljač soka                                | <b>K</b> Pogonsko vratilo        |
| <b>F</b> Kljun za izlivanje sa sustavom protiv kapanja | <b>L</b> Protuklizna nožica      |

## SIGURNOSNI SUSTAV

Za pokretanje sokovnika, poklopac (C) mora biti pravilno postavljen (sl. 2), a poluge pravilno zatvorene (sl. 4).

Na kraju ciklusa, okrenite izbornik u položaj 0 i pričekajte da se sito (D) potpuno zaustavi prije uklanjanja poklopca (C).

## PRIJE PRVE UPORABE

Za pokretanje sokovnika, poklopac (C) mora biti pravilno postavljen (sl. 2), a poluge pravilno zatvorene (sl. 4).

Raspakirajte uređaj pa ga postavite na čvrstu i stabilnu radnu površinu, uklonite poklopac (C), izvadite zaštitni karton i postavite ga na filter (D)

## UPORABA UREĐAJA

- Postavite spremnik za pulpu u odgovarajući položaj (pogledajte sl. 1)
- Postavite sakupljač soka (E) na tijelo uređaja (pogledajte sl. 2).
- Postavite filter (D) na sakupljač soka (E). Uvjerite se da je filter pravilno postavljen na pogonsku osovinu (K) (pogledajte sl. 2).
- Postavite poklopac (C) na uređaj tako da izlaz za pulpu bude na stražnjoj strani (pogledajte sl. 3).
- Zaključajte dvije poluge (H) na poklopcu (C). Čut ćete zvučni „klik“ (pogledajte sl. 4).
- Gurnite potiskivač (A) u otvor za punjenje (B) poravnavajući otvor na potiskivaču s malim izbočenjem u otvoru za punjenje.
- Postavite čašu ispod kljuna za točenje (F) s prednje strane uređaja (pogledajte sl. 5).



- Otvorite kljun kako bi sok mogao teći.
- Ukopčajte uređaj u napajanje.
- Za pokretanje uređaja koristite izbornik (I).
- Ako je potrebno, nakon uklanjanja koštica narežite voće ili povrće na komadiće.
- Umetnite voće ili povrće kroz otvor za punjenje (B).
- Voće i povrće smije se umetati samo dok motor radi.
- Ne pritišćite potiskivač presnažno (A). Nemojte koristiti nikakav drugi pribor. **Hranu NEMOJTE gurati prstima.**
- Po završetku, zaustavite uređaj okretanjem izbornika (I) na položaj 0 i pričekajte da se filter (D) potpuno zaustavi.
- Kako ne bi došlo do prolijevanja po radnoj površini, okrenite kljun kako biste zaustavili dotok soka (pogledajte sl. 6)
- Kada se spremnik pulpe (G) napuni ili se protok soka uspori, ispraznite spremnik pulpe (G) i očistite filter (D) i poklopac (C).

Sastojci	Približna težina (kg)	Količina soka (ml)
Jabuke	1	600
Kruške	1	600
Mrkve	1	550
Krastavci	1 (oko 2 krastavca)	650
Ananas	1	550
Rajčice	1	600
Celer	1	700

HR

**Nemojte koristiti uređaj duže od 1 minute bez prestanka.**

(\*) Kvaliteta i količina soka ovisi o svježini voća ili povrća i raznolikosti svake vočke i povrća. Gore navedene količine soka su približne.

## PRAKTIČNI SAVJETI

- Voće pažljivo operite prije obrade.
- Nije potrebno guliti kožu ili koru. Potrebno je oguliti samo ono voće s debelom (i gorkom) korom: agrume, ananas (uklonite središte srčike).
- Teško je napraviti sok od plodova poput dinje, banane, avokada, kupine, smokve, patlidžana i jagode itd.
- Sokovnik nemojte koristiti za šećernu trsku, kockice leda i vrlo tvrdo ili vlaknasto voće.
- Odaberite svjež, zrelo voće i povrće jer ćete od njih dobiti više soka. Ovaj uređaj je pogodan za voće kao što je jabuka, kruška, naranča, šipak, ananas itd. te povrće kao što je mrkva, krastavac, rajčica, cikla, celer itd.
- Ako koristite trulo voće, filter (D) bi se brže mogao začepiti.

### VAŽNO:

Sav sok treba se konzumirati odmah. U dodiru sa zrakom, sok vrlo brzo oksidira, te može promijeniti okus, boju i iznad svega hranjivu vrijednost. Sok od jabuke i kruške brzo postane smeđ. Dodajte nekoliko kapi limunovog soka kako biste usporiti takvu promjenu boje.

## ČIŠĆENJE I ODRŽAVANJE

- Sve vadvive dijelove možete oprati u perilici posuđa (A, B, C, D, F, G). Dijelove možete oprati i u toploj vodi tekućinom za pranje posuđa. Za to nemojte koristiti abrazivnu spužvu. **Uređaj se lakše čisti ako ga isperete vodom odmah nakon uporabe, a kasnije detaljno očistite.** Za čišćenje uređaja nemojte koristiti jastučice za struganje, aceton, alkohol itd.
- Filterom (D) se mora rukovati s pažljivo. Nemojte ga nepravilno koristiti kako ne bi došlo do oštećenja. Zamijenite filter uređaja na prvi znak istrošenosti ili oštećenja.
- Kućište motora obrišite vlažnom krpom.

## ŠTO UČINITI AKO UREĐAJ NE RADI

Problemi	Uzroci	Rješenja
Uređaj ne radi.	Priključak nije spojen, sklopka nije u položaju „1“ ili „2“.	Priključite uređaj u utičnicu s propisanim naponom. Koristite uređaj.
	Poklopac (C) nije propisno stegnut.	Provjerite je li poklopac (C) pravilno postavljen i pričvršćen.
	Uređaj je pregrijan	Okrenite izbornik (I) u 0, odspojite uređaj iz napajanja, pričekajte da se ohladi pa ga ponovno pokrenite.
Uređaj emitira neugodan miris, vrlo je vruć na dodir, dimi se ili stvara neobične zvukove.	Filter (D) nije pravilno postavljeno.	Provjerite je li filter pravilno postavljen.
	Količina hrane koju obrađujete je prevelika.	Pričekajte da se uređaj ohladi i smanjite količinu koju treba obraditi.
Sok ne istječe kako treba.	Posuda za skupljanje soka (E) nije pravilno postavljena.	Provjerite je li posuda za skupljanje soka (E) pravilno postavljena.
	Filter (D) je začepljen.	Očistite cjedilo (D) i poklopac (C). Zatim ispraznite spremnik za pulpu (G)
<p><b>Ako imate neki drugi problem ili upit, kontaktirajte službu za pomoć čiji broj je istaknut na kraju ovog letka.</b></p>		

HR

## ELEKTRIČNI I ELEKTRONIČKI PROIZVODI NAKON ISTEKA RADNOG VIJEKA



### Mislite na okoliš!

- ① Vaš uređaj sadrži vrijedne materijale koje je moguće ponovno koristiti ili reciklirati.
- ➡ Uređaj odložite na lokalno sabirno mjesto za takvu vrstu otpada.

## KIRJELDUS

- |   |                                 |   |                        |
|---|---------------------------------|---|------------------------|
| A | Tõukur                          | G | Viljaliha anum         |
| B | Toitetoru                       | H | Lukustuskäepidemed     |
| C | Kate                            | I | Juhtnupp               |
| D | Sõel                            | J | Mootoriosa             |
| E | Mahla kogumise anum             | K | Ajami võll             |
| F | Tilkumisvastase süsteemiga tila | L | Libisemiskindlad jalad |

## OHUTUSSÜSTEEM

Mahlapressi käivitamiseks peab kate (C) olema õigesti paigaldatud (joon. 2) ja klambri korralikult lukustatud (joon. 4).

Tsükli lõppedes keerake juhtnupp asendisse „0“ ja enne katte (C) eemaldamist oodake, kuni sõel (D) täielikult peatub.

## ENNEESMAKASUTUST

Soovitame pesta eemaldatavad osad (A, B, C, D, E, G) enne esmakasutust puhtaks (vt. jaotist „Puhastamine ja hooldus“).

Pakkige seade lahti ja asetage see kindlale, stabiilsele tööpinnale, eemaldage kate (C) ja kaitsepapp sõelalt (D).

## SEADME KASUTAMINE

- Pange viljaliha anum õigesse kohta (vt. joon. 1).
- Pange mahla kogumise anum (E) seadme korpusele (vt. joon. 2).
- Pange sõel (D) mahla kogumise anumasse (E). Veenduge, et sõel kinnitub korralikult ajami võllile (K) (vt. joon. 2).
- Paigaldage kate (C) seadmele nii, et viljaliha väljalase jääks tahapoole (vt. joon. 3).
- Lukustage kaks käepidet (H) kattel (C). Kostub klõpsatus (vt. joon. 4).
- Libistage tõukur (A) toitetorusse (B), joondades tõukuri sooned toitetoru väikese kõrgendusega.
- Pange klaas tila (F) alla seadme esikülje poole (vt. joon. 5).
- Mahla voolamise võimaldamiseks veenduge, et tila on lahti.
- Ühendage seade toiteallikaga.

- Seadme käivitamiseks kasutage juhtnuppu (I).
- Lõigake puu- ja köögiviljad tükkideks; vajadusel eemaldage ka seemned/kivid.
- Pange puu- ja köögivilju seadmesse toitetoru (B) kaudu.
- Puu- ja köögivilju võib seadmesse panna ainult siis, kui seade töötab.
- Vältige tõukuri (A) liigset surumist. Ärge kasutage muid köögiriistu.

### **ÄRGE KUNAGI lükake toitu seadmesse sõrmedega.**

- Kui olete lõpetanud, peatage seade, keerates juhtnuppu (I) asendisse 0 ja oodake, kuni sõel (D) täielikult seiskub.
- Mahla kapi peale voolamise vältimiseks saab keerata tila niimoodi, et mahl ei jookse (vt. joon. 6).
- Kui viljaliha anum (G) on täis või mahla voolamine aeglustub, tühjendage viljaliha anum (G) ja puhastage sõel (D) ning kate (C).

Koostisained	Umbkaudne kaal (kg)	Mahla kogus (ml)
Õunad	1	600
Pirnid	1	600
Porgandid	1	550
Kurgid	1 (umbes 2 kurki)	650
Ananass	1	550
Tomatid	1	600
Seller	1	700

### **Ärge kasutage seadet järjest üle 1 minuti.**

(\*) Mahla kvaliteet ja kogus varieeruvad sõltuvalt puu- ja köögiviljade värskusest ning iga puu- või köögivilja sordist. Ülaltoodud mahla kogused on seega umbkaused.

## PRAKTILISED NÕUANDED

- Enne kivide välja võtmist peske puuvilju hoolikalt.
- Koort ei pea eemaldama. Koorida tuleb ainult paksu (ja mõru) koorega puuvilju: tsitruselisi, ananassi (eemaldage ka südamik).
- Mahla on raske saada järgmistest puu- ja köögiviljadest: melon, banaanid, avokaadod, põldmurakad, viigimarjad, baklažaanid ja maasikad, jne.
- Mahlapressi ei tohi kasutada suhkruroo, jääkuubikute ning väga kõvade või kiuliste puuviljade töötlemiseks.
- Valige värsked ning küpsed puu- ja köögiviljad, sest need annavad rohkem mahla välja. See seade sobib sellistele puuviljadele nagu õunad, pirnid, apelsinid, granaatõunad, ananass jne ning köögiviljadele nagu porgandid, kurgid, tomatid, peet, seller jne.
- Kui kasutate üleküpsenud puuvilju, võib sõel (D) eriti kiiresti ummistuda.

### OLULINE:

Kogu mahl tuleb tarbida koheselt. Kokkupuutel õhuga toimub oksüdeerumine kiiresti ja see muudab nii mahla maitset, värvi kui eelkõige ka toiteväärtust. Õuna- ja pirnimahla muutub kiiresti pruuniks. Värvimuutuse aeglustamiseks lisage mahlale mõni tilk sidrunimahla.

## PUHASTAMINE JA HOOLDUS

- Kõiki eemaldatavaid osi võib puhastada nõudepesumasinas (A, B, C, D, F, G). Teine võimalus on pesta osi sooja vee ja nõudepesuvahendiga. Ärge kasutage selleks abrasiivset nuustikut. **Seadet on lihtsam puhastada, kui see loputatakse puhtaks kohe pärast kasutamist ja seejärel puhastatakse hiljem põhjalikumalt.** Ärge kasutage seadme puhastamiseks küürimisnuustikuid, atsetooni, alkoholi vms.
- Sõelaga (D) tuleb ettevaatlikult ümber käia. Vältige käsitsemisviise, mis võivad kahjustusi tekitada. Vahetage sõel välja esimeste kulumise märkide või kahjustuste esinemise korral.
- Puhastage mootoriosa niiske lapiga.

## MIDA TEHA, KUI SEADE EI TÖÖTA

Probleemid	Põhjused	Lahendused
Seade ei tööta.	Pistik ei ole ühendatud; lüliti ei ole asendis "1" või "2".	Ühendage seade vooluvõrku õige pingega pistikupesa kaudu. Kasutage seadet.
	Kate (C) ei ole korrektselt klambriga kinnitatud.	Kontrollige, et kate (C) on korrektselt paigaldatud ja klambriga kinnitatud.
	Seade on ülekuumenenud ja kaitse on rakendunud.	Keerake juhtnupp (I) asendisse 0, eemaldage seade vooluvõrgust, laske sellel maha jahtuda ja seejärel käivitage seade uuesti.
Seadmest eraldub lõhna või seade on puudutamisel väga kuum või suitseb või tekitab ebanormaalset müra.	Sõel (D) ei ole õigesti paigaldatud.	Kontrollige, kas sõel (D) on korrektselt paigaldatud.
	Töödeldava toidu kogus on liiga suur.	Laske seadmeh jahtuda ja vähendage töödeldava toidu kogust.
Mahl ei voola hästi.	Mahla kogumise anum (E) ei ole korralikult paigaldatud.	Kontrollige, kas mahla kogumise anum (E) on korrektselt paigaldatud.
	Sõel (D) on ummistunud.	Puhastage sõel (D) ja eemaldage kate (C). Seejärel tühjendage viljaliha anum (G).
<p><b>Kui esineb muid probleeme või kui teil tekib küsimusi, võtke ühendust käesoleva voldiku lõpus toodud abiliiniga.</b></p>		

## ELEKTRI- JA ELEKTROONIKATOODETE KASULIKU ELUEA LÕPP



### Mõelge keskkonnale!

① Teie seade sisaldab väärtuslikke materjale, mida saab taaskasutada või ümber töödelda.

➔ Viige see kohaliku jäätmekogumispunkti.

## APRAKSTS

- |   |                             |
|---|-----------------------------|
| <b>A</b> Pārtikas stūmējs               | <b>G</b> Izspaidu tvertne   |
| <b>B</b> Iepildīšanas atvere            | <b>H</b> Bloķēšanas rokturi |
| <b>C</b> Vāks                           | <b>I</b> Regulēšanas poga   |
| <b>D</b> Siets                          | <b>J</b> Motora nodalījums  |
| <b>E</b> Sulas savācējs                 | <b>K</b> Galvenā vārpsta    |
| <b>F</b> Tekne ar pretpilēšanas sistēmu | <b>L</b> Pretslīdes kājiņas |

## DROŠĪBAS SISTĒMA

Sulu spiedi var ieslēgt tikai tad, ja tai ir pareizi uzlikts vāks (C) (2. att.), un ir pareizi nofiksētas skavas (4. att.).

Cikla beigās pagrieziet regulēšanas pogu iepretim „0” pozīcijai un, pirms noņemat vāku (C), uzgaidiet, kamēr pilnībā apstājas siets (D).

## PIRMS PIRMĀS LIETOŠANAS REIZES

Pirms pirmās lietošanas reizes iesakām visas noņemamās daļas (A, B, C, D, E, G) nomazgāt siltā ziepjūdenī (skat. sadaļu „Tīrīšana un kopšana”). Izpakojiet ierīci un novietojiet uz stingras un stabilas darba virsmas, noņemiet vāku (C) un noņemiet sietam (D) aizsargplāksni.

## IERĪCES LIETOŠANA

- Uzstādiet izspaidu tvertni pareizi (skat. 1. att.)
- Novietojiet sulas savācēju (E) uz ierīces korpusa (skat. 2. att.).
- Ievietojiet sulas savācējā (E) sietu (D). Pārliedzinieties, vai siets ir kārtīgi piestiprināts pie galvenās vārpstas (K) (skat. 2. att.).
- Uzlieciet ierīcei vāku (C) tā, lai biežumi tiktu izspiesti no ierīces aizmugurējās puses (skat. 3. att.).
- Nostipriniet abus rokturus (H) uz vāka (C). Būs dzirdama „klikšķa” skaņa (skat. 4. att.).
- Ielieciet pārtikas stūmēju (A) iepildīšanas atverē (B), salāgojot pārtikas stūmēja rievu ar iepildīšanas atveres mazo šķautni.
- Novietojiet glāzi zem teknes (F), kas atrodas ierīces priekšpusē (skat. 5. att.).



- Lai tecētu sula, teknei jābūt atvērtai.
- Iespraudiet ierīces barošanas vadu elektrotīkla kontaktligzdā.
- Ierīci ieslēdz, izmantojot regulēšanas pogu (I).
- Ja nepieciešams, pēc sēklu izņemšanas augļus vai dārzeņus var sagriezt gabalos,
- Ievietojiet augļus vai dārzeņus iepildīšanas atverē (B).
- Augļi un dārzeņi ir jāievieto tikai laikā, kamēr darbojas motors.
- Nespiediet produktu stūmēju (A) pārāk stipri. Neizmantojiet citus piederumus. **NEKAD nestumiet produktus ar pirkstiem.**
- Kad esiet pabeidzis darbu, apturiet ierīci, pagriežot regulēšanas pogu (I) iepretim „0”, un gaidiet, līdz siets (D) pilnībā apstājas.
- Lai sula nenopilētu uz virsmas, varat tekni aizvērt, tādējādi pārtraucot sulas plūsmu (skat. 6. att.).
- Kad izspaidu tvertne (G) ir pilna vai sulas plūsma samazinās, iztukšojiet izspaidu tvertni (G) un notīriet sietu (D) un vāku (C).

Sastāvdaļas	Aptuvenais svars (kg)	Sulas daudzums (ml)
Āboli	1	600
Bumbieri	1	600
Burkāni	1	550
Gurķi	1 (apmēram 2 gurķi)	650
Ananāss	1	550
Tomāti	1	600
Selerijas	1	700

### Nedarbiniet ierīci ilgāk par 1 minūti bez pārtraukuma.

(\*) Sulas kvalitāte un daudzums var ļoti atšķirties atkarībā no tā, cik svaigi ir augļi vai dārzeņi, un kāda ir to šķirne. Tādēļ iepriekš minētais sulas daudzums ir aptuvens.

## PRAKTISKI PADOMI

- Pirms izņemat kauliņus, rūpīgi nomazgājiet augli.
- Miza nav obligāti jānomizo. Jānomizo tikai tādi augļi, kuriem ir bieza (un rūgta) miza: citrusaugļi, ananāsi (izņemiet serdi).
- Izspiest sulu no melones, banāniem, avokado, kazenēm, vīgēm, baklažāniem un zemenēm ir diezgan grūti.
- Sulu spiedi nedrīkst izmantot cukurniedru vai ledus gabaliņu, kā arī ļoti cietu vai šķīdramu augļu smalcināšanai.
- Izvēlieties svaigus, nogatavojušos augļus un dārzeņus, jo no tiem iespējams iegūt vairāk sulas. Šī ierīce ir piemērota sulas izspiešanai no tādiem augļiem kā, piemēram, āboliem, bumbieriem, apelsīniem, granātāboliem, ananāsiem utt., vai arī no dārzeņiem, piemēram, burkāniem, gurķiem, tomātiem, bietēm un selerijām.
- Ja sula tiek spiesta no augļiem, kas ir pārāk nogatavojušies, siets (D) ātri aizsērējas.

### SVARĪGI!

Izlietojiet pagatavoto sulu uzreiz. Saskarē ar gaisu tā ātri oksidējas, kas var izmainīt garšu, krāsu un, kas ir pats svarīgākais — uzturvērtības. Ābolu un bumbieru sula ātri iegūst brūnu nokrāsu. Pievienojiet pāris citronu sulas pilienus, lai palēninātu šīs krāsas izmaiņas.

## TĪRĪŠANA UN KOPŠANA

- Visas noņemamās daļas drīkst mazgāt trauku mazgājamā mašīnā (A, B, C, D, F, G). Vai arī nomazgājiet visas daļas siltā ūdenī, izmantojot mazgāšanas līdzekli. Mazgāšanai nelietojiet abrazīvu sūkli. **Ierīci vieglāk var iztīrīt tad, ja uzreiz pēc lietošanas to izskalo ar ūdeni, un vēlāk nomazgā rūpīgāk.** Nelietojiet ierīces tīrīšanai abrazīvus sūkļus, acetonu, spirtu utt.
- Rīkojieties ar sietu (D) saudzīgi. Nelietojiet ierīci tai neparedzētajiem mērķiem vai nepareizā veidā, jo šādi to var sabojāt. Nomainiet sietu uzreiz pēc pirmajām nolietošānās vai bojājuma pazīmēm.
- Tīriet motora nodalījumu ar mitru drānu.

## KĀ RĪKOTIES, JA IERĪCE NEDARBOJAS?

Problēma	Cēlonis	Risinājums
Ierīce nedarbojas.	Nav iesprausta kontaktdakša, slēdzis nav pagriezts iepretim „1” vai „2”.	Iespraudiet ierīces kontaktdakšu kontaktligzdā ar atbilstošu spriegumu. Ieslēdziet ierīci.
	Vāks (C) nav kārtīgi nostiprināts.	Pārbaudiet, vai vāks (C) ir pareizi uzlikts un nostiprināts.
	Ierīce ir pārkarsusi, un ir aktivizējies aizsargfunkcija.	Pagrieziet regulēšanas pogu (I) iepretim „0”, atvienojiet ierīci, ļaujiet tai atdzist, un pēc tam vēlreiz ieslēdziet.
Ierīce izdala smaku, ir ļoti uzkarususi, vai arī izdala neparastu skaņu vai dūmo.	Siets (D) nav kārtīgi nostiprināts.	Pārbaudiet, vai siets (D) ir pareizi uzlikts.
	Pārāk liels apstrādājamo pārtikas produktu daudzums.	Ļaujiet ierīcei atdzist un samaziniet pārtikas produktu skaitu.
Sula netek tā, kā tai vajadzētu.	Sulas savācējs (E) nav pareizi uzlikts.	Pārbaudiet, vai ir pareizi uzlikts sulas savācējs (E).
	Aizsērējis siets (D).	Iztīriet sietu (D) un vāku (C). Pēc tam iztukšojiet izspaidu tvertni (G).
<p><b>Ja rodas kāda cita problēma vai jautājums, lūdzam sazināties ar atbalsta dienestu, kas norādīts šīs lietošanas instrukcijas beigās.</b></p>		

LV

## NOLIETOTI ELEKTRISKIE UN ELEKTRONISKIE IZSTRĀDĀJUMI



### Parūpējieties par apkārtējo vidi!

- ① Ierīce satur vērtīgus materiālus, kurus var reģenerēt vai pārstrādāt.
- ➔ Nogādājiet ierīci vietējā sadzīves atkritumu savākšanas punktā.

## APRAŠYMAS

- |  |                                   |
|--|-----------------------------------|
| <b>A</b> Stūmiklis   | <b>G</b> Išspaudų surinkimo indas |
| <b>B</b> Pildymo vamzdis                                   | <b>H</b> Fiksavimo rankenėlės     |
| <b>C</b> Dangtis   | <b>I</b> Valdymo rankenėlė        |
| <b>D</b> Filtras   | <b>J</b> Variklio blokas          |
| <b>E</b> Sulčių surinkimo indas                            | <b>K</b> Varantysis velenas       |
| <b>F</b> Sulčių išleidimo snapelis su apsauga nuo lašėjimo | <b>L</b> Neslidžios kojelės       |

## SAUGOS SISTEMA

Tam, kad galėtumėte įjungti sulčiaspaudę, turi būti tinkamai uždėtas dangtis (C) (2 pav.) ir tinkamai užfiksuotos tvirtinimo rankenėlės (4 pav.). Pasibaigus ciklui, prieš nuimdami dangtį (C), valdymo rankenėlę pasukite į padėtį „0“ ir palaukite, kol filtras (D) visiškai sustos.

## PRIEŠ PIRMAJĮ NAUDOJIMĄ

Rekomenduojame, kad prieš pirmąjį naudojimą išplautumėte išimamas dalis (A, B, C, D, E ir G) (žr. dalį „Valymas ir priežiūra“).

Išpakuokite prietaisą, tada padėkite jį ant tvirto ir stabilaus stalviršio, nuimkite dangtį (C) ir išimkite apsauginį kartono įdėklą, esantį ant filtro (D).

## PRIETAISO NAUDOJIMAS

- Išspaudų surinkimo indą įstatykite į reikiamą padėtį (žr. 1 pav.).
- Uždėkite sulčių surinkimo indą (E) ant prietaiso korpuso (žr. 2 pav.).
- Įstatykite filtrą (D) į sulčių surinkimo indą (E). Įsitinkinkite, kad filtras tinkamai užsifiksavo ant varančiojo veleno (K) (žr. 2 pav.).
- Ant prietaiso uždėkite dangtį (C), kad minkštimo išleidimo anga būtų nukreipta į galinę dalį (žr. 3 pav.).
- Dvi rankenėles (H) užfiksuokite ant gaubto (C). Pasigirs spragtelėjimas (žr. 4 pav.).
- Įstumkite stūmiklį (A) į pildymo vamzdį (B) taip, kad stūmiklio griovelis ir nedidelis iškilus rantelis ant pildymo vamzdžio būtų vienoje linijoje.
- Pastatykite stiklinį indą po sulčių išleidimo snapeliu (F) prietaiso priekinėje dalyje (žr. 5 pav.).

- Įsitikinkite, kad snapelis yra atviras ir sultys gali ištekėti.
- Įjunkite prietaisą į elektros lizdą.
- Prietaisą įjunkite naudodami valdymo rankenėlę (I).
- Išėmę kauliukus, supjaustykite vaisius arba daržoves gabalėliais, jeigu reikia.
- Vaisius ir daržoves dėkite į pildymo vamzdį (B).
- Vaisiai ir daržovės turi būti dedami tik varikliui veikiant.
- Nespauskite pernelyg stipriai stūmiklio (A). Nenaudokite jokių kitų įrankių. **NIEKADA maisto produktų nestumkite pirštais.**
- Baigę spausti sultis, sustabdykite prietaisą perjungdami valdymo rankenėlę (I) į padėtį „0“ ir palaukite, kol filtras (D) visiškai sustos.
- Kad išvengtumėte išsiliejimo ant stalviršio, galite pasukti snapelį, kad sustabdytumėte sulčių srautą (žr. 6 pav.).
- Jeigu išspaudų surinkimo indas (G) yra pilnas arba sulėtėja sulčių srautas, ištuštinkite išspaudų surinkimo indą ir išvalykite filtrą (D) bei dangtį (C).

Produktai	Apytikslis svoris (kg)	Sulčių kiekis (ml)
Obuoliai	1	600
Kriaušės	1	600
Morkos	1	550
Agurkai	1 (maždaug 2 agurkai)	650
Ananasas	1	550
Pomidorai	1	600
Salierai	1	700

**Nelaikykite prietaiso nepertraukiamai įjungę ilgiau nei 1 minutę.**

(\*) Sulčių kiekis ir kokybė labai priklauso nuo vaisių ir daržovių šviežumo ir vaisiaus arba daržovės rūšies. Todėl pirmiau nurodyti sulčių kiekiai yra apytiksliai.

## PRAKTINIAI PATARIMAI

- Prieš išimdami kauliukus vaisius kruopščiai nuplaukite.
- Nereikia nulupti odelės ar žievelės. Reikia nulupti tik storą (ir karčią) vaisiaus žievelę: citrusinių vaisių, ananasų (išimti šerdį).
- Sunku išspausti sultis iš melionų, bananų, avokadų, gervuogių, figų, baklažanų, braškių ir pan.
- Sulčiaspaudė neturėtų būti naudojama cukranendrėms ir ypač kietiems arba pluoštiniais vaisiams spausti, bei ledo kubeliams smulkinti.
- Rinkitės šviežius, prinokusius vaisius ir daržoves, nes iš jų išspaudžiama daugiau sulčių. Šis prietaisas gali būti naudojamas sulčių spaudimui iš tokių vaisių kaip obuoliai, kriaušės, apelsinai, vynuogės, granatai ir tokių daržovių kaip morkos, agurkai, pomidorai, burokėliai, salierai ir pan.
- Jeigu naudojate pernokusius vaisius, filtras (D) užsikiša daug greičiau.

### SVARBU.

Visos sultys turėtų būti nedelsiant suvartotos. Nuo sąlyčio su oru jos labai greitai oksiduojasi ir dėl to gali pakisti jų skonis, spalva ir svarbiausia – maistinė vertė. Obuolių ir kriaušių sultys greitai paruduoja. Siekdami šį procesą sulėtinti, galite įspausti kelis lašus citrinos sulčių.

## PLOVIMAS IR PRIEŽIŪRA

- Visos išimamos dalys gali būti plaunamos indaplovėje (A, B, C, D, F ir G). Taip pat dalis galima plauti šiltame vandenyje ir naudoti indų ploviklį. Plovimui nenaudokite šveistikų. **Prietaisą lengviau išplausite, jeigu iš karto po naudojimo praskalausite vandeniu, o kruopščiai išplausite vėliau.** Prietaisui plauti nenaudokite šveitimo kempinių, acetono, alkoholio ir pan.
- Su filtru (D) turi būti elgiamasi atsargiai. Netinkamai plaudami galite jį sugadinti. Pakeiskite filtrą pastebėję pirmuosius nusidėvėjimo ar sugadinimo požymius.
- Variklio bloką valykite drėgna šluoste.

## KĄ DARYTI, JEIGU PRIETAISAS NEVEIKIA

Problemos	Priežastys	Sprendimai
Prietaisas neveikia.	Prietaisas neprijungtas prie maitinimo tinklo, valdymo rankenėlė nėra padėtyje „1“ arba „2“.	Prijunkite prietaisą prie tinkamos įtampos kištukinio lizdo. Įjunkite prietaisą.
	Dangtis (C) nėra tinkamai pritvirtintas.	Įsitikinkite, kad dangtis (C) yra tinkamai įstatytas ir užfiksuotas.
	Prietaisas perkaito ir įsijungė apsauga	Valdymo rankenėlę (I) persukite į padėtį „0“, atjunkite prietaisą nuo elektros maitinimo tinklo, leiskite jam atvėsti ir tada vėl jį įjunkite.
Nuo prietaiso sklinda keistas kvapas arba prietaisas yra per daug įkaitęs, kad būtų galima prie jo prisiliesti, iš jo rūksta dūmai arba sklinda neįprasti garasai.	Netinkamai įstatytas filtras (D).	Įsitikinkite, kad filtras yra tinkamai įstatytas.
	Per didelis apdorojamų maisto produktų kiekis.	Leiskite prietaisui atvėsti ir sumažinkite apdorojamą kiekį.
Sultys neteka tinkamai.	Netinkamai įstatytas sulčių surinkimo indas (E).	Patikrinkite, ar tinkamai įstatytas sulčių surinkimo indas (E).
	Užsikimšęs filtras (D).	Išvalykite filtrą (D) ir dangtį (C). Tada ištuštinkite išspaudų surinkimo indą (G).
<p><b>Jeigu kilo kitos problemos arba turite klausimų, kreipkitės į mūsų pagalbos liniją, kurios numerį rasite šio dokumento pabaigoje.</b></p>		

LT

## KAI ELEKTROS ARBA ELEKTRONIKOS PRIETAISAI DAUGIAU NEBĖRA NAUDOJAMI



### Saugokite aplinką!

- ① Jūsų įrenginyje yra vertingų medžiagų, kurias galima atgauti arba perdirbti.
- ➔ Pristatykite jį į vietos atliekų surinkimo punktą.

## OPIS

- |          |  |          |                      |
|----------|--|----------|----------------------|
| <b>A</b> | Popychacz  |          |                      |
| <b>B</b> | Nadbudowa z otworem<br>wsadowym                        | <b>G</b> | kapaniem             |
| <b>C</b> | Pokrywa  | <b>H</b> | Pojemnik na miąższ   |
| <b>D</b> | Sitko  | <b>I</b> | Zatrzaski mocujące   |
| <b>E</b> | Misa zbierająca sok                                    | <b>J</b> | Pokrętko sterujące   |
| <b>F</b> | Dziobek do nalewania z<br>funkcją zabezpieczenia przed | <b>K</b> | Blok silnika         |
|          |  | <b>L</b> | Walek napędowy       |
|          |  |          | Nóżki antypoślizgowe |

## SYSTEM ZABEZPIELAJĄCY

Aby dało się włączyć sokowirówkę, pokrywa (C) musi być prawidłowo założona (Rys. 2), a zatrzaski muszą być prawidłowo zamknięte (Rys. 4). Na końcu cyklu, przed zdjęciem pokrywy (C), należy ustawić pokrętko sterujące w pozycji „0” i odczekać aż sitko (D) całkowicie się zatrzyma.

## PRZED PIERWSZYM UŻYCIEM

Przed pierwszym użyciem zalecamy umyć wszystkie zdejmowane części (A, B, C, D, E, G) (patrz część „Czyszczenie i konserwacja”). Wypakować urządzenie i ustawić je na solidnym, stabilnym blacie, zdjąć pokrywę (C) i wyjąć kartę zabezpieczającą znajdującą się na sitku (D).

## UŻYWANIE URZĄDZENIA

- Ustawić pojemnik na miąższ w odpowiedniej pozycji (patrz Rys. 1).
- Nałożyć misę zbierającą sok (E) na korpus urządzenia (patrz Rys. 2).
- Do misy zbierającej sok (E) włożyć sitko (D). Dopilnować, aby sitko było prawidłowo założone na walek napędowy (K) (patrz Rys. 2).
- Założyć na urządzenie pokrywę (C) wylotem miąższu do tyłu (patrz Rys. 3).
- Zatrzasnąć dwa zatrzaski mocujące (H) na pokrywie (C). Rozlegnie się wyraźnie słyszalne „kliknięcie” (patrz Rys. 4).
- Wsunąć popychacz (A) w nadbudowę z otworem wsadowym (B); dopasować rowek na popychaczu do małego wybrzuszenia w nadbudowie.
- Podstawić szklanę pod dziobkiem do nalewania (F) z przodu urządzenia (patrz Rys. 5).



- Upewnić się, czy dziobek jest otwarty, tak aby mógł przez niego płynąć sok.
- Włożyć wtyczkę przewodu zasilającego urządzenia do kontaktu.
- Aby włączyć urządzenie, użyć pokrętła sterującego (I).
- Pokroić owoce i warzywa na kawałki, w razie potrzeby usunąć gniazda nasienne.
- Włożyć owoce lub warzywa do nadbudowy z otworem wsadowym (B).
- Owoce lub warzywa należy wkładać tylko przy pracującym silniku.
- Nie dociskać zbyt mocno popychacza (A). Nie używać jakichkolwiek innych przyborów kuchennych lub narzędzi. **NIGDY nie wolno popychać produktów palcami.**
- Po zakończeniu wyłączyć urządzenie – przekręcić pokrętło sterujące (I) w pozycję 0 i odczekać aż sitko (D) całkowicie się zatrzyma.
- Aby zapobiec kapaniu na blat, dziobek można przekręcić w taki sposób, aby nie dochodziło do spływania soku (patrz Rys. 6).
- Gdy pojemnik na miąższ (G) zapełni się lub zmniejszy się strumień soku, pojemnik na miąższ (G) należy opróżnić, a sitko (D) i pokrywę (C) wycisnąć.

Składniki	Przybliżona waga (kg)	Ilość soku (ml)
Jabłka	1	600
Gruszki	1	600
Marchew	1	550
Ogórki	1 (ok. 2 ogórki)	650
Ananas	1	550
Pomidory	1	600
Seler	1	700

**Urządzenia nie należy używać bez przerwy dłużej niż przez 1 minutę.**

(\*) Jakość i ilość soku bardzo zależy od świeżości i odmiany owoców lub warzyw. Ilości soku podane powyżej są przybliżone.

## PRAKTYCZNE WSKAZÓWKI

- Przed usunięciem pestek owoce należy umyć.
- Obieranie owoców lub warzyw nie jest konieczne. Skórkę trzeba obierać tylko w przypadku owoców o grubej (lub gorzkiej) skórce: np. w owocach cytrusowych lub ananasach (tu należy też usunąć środkowy rdzeń).
- Z melonów, bananów, awokado, jeżyn, fig, bakłażanów, truskawek itp. trudno jest wycisnąć sok.
- Sokowirówki nie należy używać do trzciny cukrowej, kostek lodu i bardzo twardych lub włóknistych owoców.
- Należy wybierać świeże i dojrzałe owoce i warzywa, ponieważ dają one najwięcej soku. Urządzenie nadaje się do wyciskania soku z owoców takich jak jabłka, gruszki, pomarańcze, granaty, ananasy itp. oraz z warzyw takich jak marchew, ogórki, pomidory, buraki, seler itp.
- Używanie przejrzałych owoców powoduje szybsze zapychanie sitka (D) i prowadzi do zmniejszenia ilości wyciskanego soku.

### WAŻNE:

Cały sok należy wypić natychmiast. Pod wpływem kontaktu z powietrzem sok bardzo szybko utlenia się, co może prowadzić do zmiany smaku, koloru i przede wszystkim wartości odżywczej. Soki z jabłek i gruszek brązowieją. Aby spowolnić utratę koloru, do soku można dodać kilka kropli soku z cytryny.

## CZYSZCZENIE I KONSERWACJA

- Wszystkie zdejmowane części (A, B, C, D, F, G) można myć w zmywarce. Ewentualnie, części można też umyć w ciepłej wodzie z dodatkiem płynu do mycia naczyń. **Urządzenie łatwiej będzie później dokładnie umyć, jeśli bezpośrednio po użyciu przepłucze się je wodą.** Do czyszczenia urządzenia nie należy używać gąbek z druciakiem, acetonu, alkoholu itp.
- Z sitkiem (D) należy się obchodzić ostrożnie. Należy unikać czynności, które mogłyby doprowadzić do jego uszkodzenia. Przy pierwszych oznakach zużycia lub uszkodzenia sitko należy wymienić.
- Blok silnika należy przecierać wilgotną ściereczką.

## POSTĘPOWANIE W PRZYPADKU, GDY URZĄDZENIE NIE DZIAŁA

Problemy	Przyczyny	Rozwiązania
Urządzenie nie działa.	Wtyczka nie jest podłączona lub przełącznik nie jest ustawiony w pozycji „1” lub „2”.	Podłączyć urządzenie do kontaktu o odpowiednim napięciu. Włączyć urządzenie.
	Pokrywa (C) nie jest prawidłowo zamocowana zatrzaskami.	Sprawdzić, czy pokrywa (C) jest prawidłowo założona i zamocowana zatrzaskami.
	Urządzenie przegrzało się i włączyło się zabezpieczenie temperaturowe.	Przestawić pokrętko sterujące (I) w pozycję 0, wyjąć wtyczkę z kontaktu, pozwolić, aby urządzenie ostygło i włączyć je ponownie.
Z urządzenia wydobywa się zapach spalenizny lub urządzenie jest bardzo gorące w dotyku, hałasuje w nietypowy sposób lub dymi.	Sitko (D) nie jest prawidłowo założone.	Sprawdzić, czy sitko (D) jest prawidłowo założone.
	Do urządzenia włożono zbyt dużo produktów.	Pozwolić, aby urządzenie ostygło i zmniejszyć ilość produktów włożonych do urządzenia.
Sok nie splywa prawidłowo.	Misa zbierająca sok (E) nie jest prawidłowo założona.	Sprawdzić, czy misa zbierająca sok (E) jest prawidłowo założona.
	Zapchane sitko (D).	Wyczyścić sitko (D) i pokrywę (C). Następnie opróżnić pojemnik na miąższ (G).
<b>W przypadku jakichkolwiek innych problemów lub pytań prosimy o kontakt z linią pomocy podaną na końcu broszury.</b>		

PL

## KONIEC UŻYTKOWANIA URZĄDZEŃ ELEKTRYCZNYCH I ELEKTRONICZNYCH



### Pomyśl o środowisku!

- ① Urządzenie zawiera wartościowe materiały, które można odzyskać lub poddać recyklingowi.
- ➔ Zostaw więc swoje stare urządzenie w miejscowym punkcie zbiórki odpadów.

## BESCHRIJVING

- |   |                         |
|---|-------------------------|
| A Stamper                               | G Pulpreservoir         |
| B Vultrechter                           | H Vergrendelingshendels |
| C Deksel                                | I Regelknop             |
| D Zeef                                  | J Motoreenheid          |
| E Sapopvangbak                          | K Aandrijfas            |
| F Schenktoestel met anti-druppelsysteem | L Antislipvoetjes       |

## VEILIGHEIDSSYSTEEM

Om de sapcentrifuge te kunnen starten, moet het deksel (C) juist zijn aangebracht (Afb. 2) en de klemmen juist zijn vergrendeld (Afb. 4).

Aan het einde van de cyclus, draai de regelknop naar "0" en wacht totdat de zeef (D) tot een volledige stilstand is gekomen voordat u het deksel (C) afhaalt.

## VOORINGEBRUIKNAME

Wij raden u aan om de afneembare onderdelen (A, B, C, D, E, G) te reinigen voordat u het apparaat in gebruik neemt (zie de sectie "Reiniging en onderhoud")

Haal het apparaat uit de verpakking en plaats het op een stevig en stabiel oppervlak. Haal het deksel (C) af en verwijder de bescherming van de zeef (D).

## HET APPARAAT GEBRUIKEN

- Breng het pulpreservoir aan op de juiste plaats (zie Afb. 1).
- Plaats de sapopvangbak (E) op de romp van het apparaat (zie Afb. 2).
- Installeer de zeef (D) in de sapopvangbak (E). Zorg dat de zeef juist op de aandrijfas (K) wordt vastgeklemd (zie Afb. 2).
- Breng het deksel (C) aan op het apparaat met de pulpafvoer aan de achterkant (zie Afb. 3).
- Vergrendel beide hendels (H) op het deksel (C). U zult een "klik" horen (zie Afb. 4).
- Schuif de stamper (A) in de vultrechter (B). Zorg dat de groef op de stamper zich op één lijn met de kleine inkeping in de vultrechter bevindt.
- Plaats een glas onder de schenktoestel (F) aan de voorkant van het apparaat (zie Afb. 5).

- Zorg dat de tuit open staat zodat het sap kan stromen.
- Steek de stekker in een stopcontact.
- Schakel het apparaat in met behulp van de regelknop (I).
- Indien nodig, verwijder de pitten uit het fruit of de groente en snij in stukken.
- Stop het fruit of de groente in de vultrechter (B).
- Stop het fruit en de groente alleen in de vultrechter wanneer de motor draait.
- Duw niet te hard op de stamper (A). Gebruik geen ander voorwerp. **Duw de etenswaren NOOIT met uw vingers in.**
- Wanneer alle etenswaren zijn verwerkt, schakel het apparaat uit door de regelknop (I) op 0 in te stellen en wacht totdat de zeef (D) tot een volledige stilstand is gekomen.
- Om gemors te vermijden, draai de schenktuit om het stromen van het sap te stoppen (zie Afb. 6).
- Als het pulpreservoir (G) vol is of het sap stroomt trager, leeg het pulpreservoir (G) en maak de zeef (D) en het deksel (C) schoon.

Ingrediënten	Geschat gewicht (kg)	Hoeveelheid sap (ml)
Appels	1	600
Peren	1	600
Wortelen	1	550
Komkommers	1 (ca. 2 komkommers)	650
Ananas	1	550
Tomaten	1	600
Selderij	1	700

**Gebruik het apparaat niet langer dan 1 minuut ononderbroken.**

(\*) De kwaliteit en de hoeveelheid sap kunnen sterk verschillen en zijn afhankelijk van de versheid of de variëteit van het fruit of de groente. De hierboven vermelde hoeveelheden zijn slechts schattingen.

## HANDIGE TIPS

- Was het fruit grondig voordat u de pitten verwijdert.
- Voor het merendeel van het fruit is het niet nodig om het fruit te schillen. Alleen fruit met een dikke (en bittere) schil, zoals citrusvruchten, ananas (verwijder tevens de kern) moeten worden geschild.
- Het is moeilijk om sap uit meloen, bananen, avocado's, braambessen, vijgen, aubergines en aardbeien te halen.
- Gebruik de sapcentrifuge niet voor het verwerken van suikerriet, ijsblokjes en zeer hard of vezelig fruit
- Kies vers en rijp fruit of groente om het meeste sap te krijgen. Dit apparaat is geschikt voor fruit zoals appels, peren, sinaasappels, granaatappels, ananas en groente zoals wortelen, komkommers, tomaten, beetwortel en selderij.
- Gebruik geen overrijp fruit, de zeef (D) zal sneller verstopt raken.

### BELANGRIJK:

Alle sap moet onmiddellijk worden gedronken. Na contact met de lucht oxideert het sap snel en kan de smaak, kleur en, in het bijzonder, de voedingswaarde worden gewijzigd. Appel- en perensap worden snel bruin. Voeg enkele druppels citroensap toe om dit verkleuringsproces te vertragen.

## REINIGING EN ONDERHOUD

- Alle afneembare onderdelen (A, B, C, D, F, G) zijn vaatwasmachinebestendig. Deze onderdelen kunnen tevens in een warm sopje worden schoongemaakt. Gebruik geen schuursponsje. **Het apparaat kan eenvoudiger worden schoongemaakt wanneer het onmiddellijk na gebruik met water wordt gespoeld en dan op een later tijdstip volledig wordt gereinigd.** Maak uw apparaat niet schoon met een schuursponsje, aceton, alcohol, etc.
- Gebruik de zeef (D) met de nodige voorzichtigheid. Een verkeerd gebruik kan schade veroorzaken. Vervang uw zeef zodra slijtage of schade wordt waargenomen.
- Maak de motoreenheid schoon met een vochtige doek.

## WAT TE DOEN ALS UW APPARAAT NIET WERKT

Problemen	Oorzaken	Oplossingen
Het apparaat werkt niet.	De stekker zit niet in het stopcontact of de schakelaar is niet ingesteld op "1" of "2".	Steek de stekker in een stopcontact met de gepaste spanning. Schakel het apparaat in.
	Het deksel (C) is niet juist vergrendeld.	Controleer of het deksel (C) juist is aangebracht en vergrendeld.
	Het apparaat is oververhit en de beveiliging is geactiveerd.	Draai de regelknop (I) naar 0, haal de stekker uit het stopcontact, laat het apparaat afkoelen en schakel het opnieuw in.
Het apparaat geeft een geur of wat rook af, het voelt zeer heet aan of het maakt een ongewoon geluid.	De zeef (D) is niet juist aangebracht.	Controleer of de zeef (D) juist is aangebracht.
	De hoeveelheid te verwerken voedsel is te groot.	Laat het apparaat afkoelen en verwijder een hoeveelheid voedsel.
Het sap stroomt niet zoals het hoort.	De sapopvangbak (E) is niet juist aangebracht.	Controleer of de sapopvangbak (E) juist is aangebracht.
	De zeef (D) is verstopt.	Maak de zeef (D) en het deksel (C) schoon. Leeg vervolgens het pulpreservoir (G).
<p><b>Als u een ander probleem ervaart of u hebt een vraag, neem contact op met de Hulplijn die aan het einde van deze gebruiksaanwijzing is vermeld.</b></p>		

## ELEKTRISCHE OF ELEKTRONISCHE PRODUCTEN AAN HET EINDE VAN HUN LEVENSDUUR



### Bescherm het milieu!

- ① Uw apparaat bevat waardevolle materialen die herwonnen of gerecycled kunnen worden.
- ➡ Breng het naar een gepast inzamelpunt in uw gemeente.

## AÇIKLAMA

- |  |                            |
|--|----------------------------|
| <b>A</b> İtici                         | <b>G</b> Posa haznesi      |
| <b>B</b> Besleme Kanalı                | <b>H</b> Kilitleme Kolları |
| <b>C</b> Kapak                         | <b>I</b> Kontrol düğmesi   |
| <b>D</b> Süzgeç                        | <b>J</b> Motor ünitesi     |
| <b>E</b> Sıvı toplayıcı                | <b>K</b> Çevirme mili      |
| <b>F</b> Damlama önleyicili dökme ağzı | <b>L</b> Kaymaz ayaklar    |

## GÜVENLİK SİSTEMİ

Meyve suyu sıkacağına çalıştırmak için, kapak (C) doğru takılmalı (Şek. 2) ve kelepçeler düzgün şekilde kilitlenmiş olmalıdır (Şek. 4).

Bir turun sonunda, kontrol düğmesini "0" konumuna getirin ve kapağı (C) çikarmadan önce filtrenin (D) tamamen durmasını bekleyin.

## İLK KULLANIMDAN ÖNCE

Çıkarılabilir parçaları (A, B, C, D, E, G) ilk kullanımdan önce yıkamanızı tavsiye ederiz ("Temizlik ve bakım" bölümüne bakınız).

Cihazı ambalajından çıkarın ve sağlam, sabit bir tezgahın üzerine yerleştirin, kapağı (C) çıkarın ve süzgeç (D) üzerindeki koruyucu kartı çıkarın.

## CİHAZIN KULLANIMI

- Posa haznesini doğru konuma yerleştirin (bkz. Şekil 1).
- Sıvı toplayıcıyı (E) cihazın gövdesine yerleştirin (Şek. 2).
- Süzgeci (D) sıvı toplayıcıya (E) yerleştirin. Süzgecin çevirme milinin (K) (bkz. Şek.2) üzerine düzgün şekilde oturmuş olduğundan emin olun.
- Posanın arkadan çıkması için kapağı (C) cihaza takın. (bkz. Şek. 3).
- Kapaktaki (C) iki kolu (H) kilitleyin. Bir "tık" sesi duyacaksınız (bkz. Şek. 4).
- İticideki (A) girinti besleme kanalındaki (B) küçük sırtta gelecek şekilde iticiyi besleme kanalına yerleştirin.
- Cihazın önündeki dökme ağzının (F) altına bir bardak yerleştirin. (bkz. Şek. 5).
- Meyve suyunun akmasını sağlamak için ağzın açık olduğundan emin olun.



- Cihazı prize takın.
  - Cihazı başlatmak için, kontrol düğmesini (I) kullanın.
  - Çekirdekleri çıkardıktan sonra gerekirse meyve veya sebzeleri küçük parçalar halinde doğrayın.
  - Meyve ve sebzeleri besleme kanalına (B) ekleyin.
  - Meyve ve sebzeler sadece motor çalışırken eklenmelidir.
  - İticiye (A) çok sert bastırmayın. Başka herhangi bir alet kullanmayın.
- ASLA yiyecekleri parmaklarınızla itmeyin.**
- İşiniz bittiğinde, kontrol düğmesini (I) 0'a çevirerek cihazı durdurun ve süzgeç (D) tamamen duruncaya kadar bekleyin.
  - Tezgahın üzerine dökülmesini önlemek için, meyve suyu akışını durdurmak için ağız çevirebilirsiniz (bkz. Şek. 6).
  - Posa haznesi (G) dolduğunda ya da meyve suyu akışı yavaşladığında, posa haznesini (G) boşaltın ve süzgeci (D) ve kapağı (C) temizleyin.

Malzemeler	Yaklaşık ağırlık (kg)	Meyve suyu miktarı (ml)
Elmalar	1	600
Armutlar	1	600
Havuçlar	1	550
Salatalıklar	1 (yaklaşık 2 salatalık)	650
Ananas	1	550
Domatesler	1	600
Kereviz	1	700

### **Cihazı sürekli olarak 1 dakikadan fazla kullanmayın.**

(\*) Meyve suyunun kalitesi ve miktarı, meyve veya sebzelerin tazeliğine ve her sebze veya meyvenin çeşidine bağlı olarak büyük ölçüde değişir. Bu nedenle yukarıda belirtilen meyve suyu miktarları yaklaşık değerlerdir.

## PRATİK BİLGİLER

- Meyveyi parçalamadan önce iyice yıkayın.
- Kabuğunu soyarak veya çıkarmak gerekmez. Sadece kalın (ve acı) kabukları olan meyveleri soymanız gerekir: narenciye, ananas (orta çekirdeği çıkarın).
- Kavun, muz, avokado, böğürtlen, incir, patlıcan ve çilek gibi meyvelerin suyunu çıkarmak zordur.
- Meyve suyu sıkacağı şeker kamışı, buz küpleri ve aşırı sert veya lifli meyveler için kullanılmamalıdır.
- Taze, olgun meyve ve sebzeler seçin, onlardan daha fazla meyve suyu elde edebilirsiniz. Bu cihaz elma, armut, portakal, üzüm ve ananas gibi meyveler ve havuç, salatalık, domates, pancar ve kereviz gibi sebzeler için uygundur.
- Aşırı olgunlaşmış meyve kullanırsanız, süzgeç (D) daha çabuk tıkanmaya eğilimlidir.

### ÖNEMLİ:

Tüm suyun hızlıca tüketilmesi gerekir. Hava ile temas halinde çok hızlı bir şekilde oksitlenir ve bu sebeple tadı, rengi ve her şeyden önce de besin değeri değişebilir. Elma ve armut suları hızla kahverengine dönerler. Bu renk değişikliğini yavaşlatmak için birkaç damla limon suyu ekleyin.

## TEMİZLİK VE BAKIM

- Tüm çıkarılabilir parçalar bulaşık makinesinde (A, B, C, D, F, G) temizlenebilir. Alternatif olarak parçaları ılık suda ve yıkama sıvısı ile yıkayın. Bunu yapmak için aşındırıcı bir sünger kullanmayın. **Cihaz kullanımdan hemen sonra su ile yıkanır ve daha sonra tamamen temizlenirse, temizlenmesi daha kolay olur.** Cihazı temizlemek için bulaşık teli, aseton, alkol vb. kullanmayın.
- Süzgecin (D) dikkatle temizlenmesi gerekir. Hasara yol açabilecek herhangi bir yanlış kullanımdan kaçının. Süzgecinizi ilk aşınma veya hasar belirtisinde değiştirin.
- Motor ünitesini hafif nemli bir bezle temizleyin.

## CİHAZINIZ ÇALIŞMIYORSA NE YAPMALISINIZ

Sorunlar	Nedenler	Çözümler
Cihaz çalışmıyor.	Fiş takılı değil, anahtar "1" veya "2" konumunda.	Cihazı doğru voltaja sahip bir prize takın. Cihazı çalıştırın.
	Kapak (C) düzgün şekilde sıkıştırılmamış.	Kapağın (C) düzgün şekilde oturduğundan ve sıkıştırıldığından emin olun.
	Cihazı aşırı ısınmıştır ve korunmuştur	Kontrol düğmesini (I) 0 konumuna getirin, cihazın fişini çekin, soğumaya bırakın ve ardından yeniden başlatın.
Cihazdan bir koku çıkıyor veya dokunmak için çok sıcaksa, duman çıkıyor ya da anormal bir ses çıkıyor.	Süzgeç (D) düzgün takılmamış.	Süzgecin (D) düzgün takıldığından emin olun.
	işlem gören yiyecek miktarı çok fazla.	Cihazı soğumaya bırakın ve işlem gören miktarı azaltın.
Su doğru şekilde akmıyor.	Sıvı toplayıcı (E) düzgün şekilde takılmamış.	Sıvı toplayıcının (E) düzgün şekilde takıldığından emin olun.
	Süzgeç (D) tıkanmış.	Süzgeci (D) ve kapağı (C) temizleyin. Ardından posa haznesini (G) boşaltın.

**Başka bir sorununuz veya sorunuz varsa lütfen bu broşürün sonundaki Yardım Hattı ile iletişime geçin.**

TR

## KULLANIM ÖMRÜ SONA EREN ELEKTRİKLİ VE ELEKTRONİK ÜRÜNLER



### Çevreyi düşünün!

- ① Cihazınız yeniden kullanılabilir veya geri dönüştürülebilir değerli malzemeler içermektedir.
- ➔ Cihazı yerel sivil atık toplama noktasına götürün.

## DESCRIPCIÓN

<b>A</b>	Empujador	<b>G</b>	Recipiente de la pulpa
<b>B</b>	Tubo de alimentación	<b>H</b>	Asas de bloqueo
<b>C</b>	Tapa	<b>I</b>	Botón de control
<b>D</b>	Colador	<b>J</b>	Unidad del motor
<b>E</b>	Colector de zumo	<b>K</b>	Eje de arrastre
<b>F</b>	Vertedor con sistema antigoteo	<b>L</b>	Pies antideslizantes

## SISTEMA DE SEGURIDAD

Para poner en marcha la licuadora, la tapa (C) debe estar correctamente colocada (Fig. 2) y las abrazaderas bien bloqueadas (Fig. 4).

Al finalizar un ciclo, gire el botón de control a "0" y espera hasta que el colador (D) se haya detenido completamente antes de retirar la tapa (C).

## ANTES DE USAR POR PRIMERA VEZ

Le recomendamos que lave las piezas móviles (A, B, C, D, E, G) antes de usar el aparato por primera vez (Ver sección "Limpieza y cuidados").

Saque el aparato del embalaje y colóquelo sobre una superficie estable y sólida, retire la tapa (C) y saque la tarjeta de protección del colador (D).

## UTILIZACIÓN DEL APARATO

- Coloque el recipiente de la pulpa en su lugar (Ver Fig. 1).
- Coloque el Colector de zumo (E) en el cuerpo del aparato (Ver Fig. 2).
- Coloque el colador (D) en el recipiente colector de zumo (E). Compruebe que el colador esté fijado correctamente sobre el eje de arrastre (K). (Ver Fig. 2).
- Coloque la tapa (C) en el aparato con la salida de para la pulpa hacia atrás. (Ver Fig. 3).
- Bloquee ambas asas (H) en la tapa (C). Lo cual se confirmará al oír un "clic" (Ver Fig. 4).
- Introduzca el empujador (A) en el tubo de alimentación (B) alineando la ranura del empujador con el pequeño carril guía del tubo de alimentación.
- Coloque un vaso bajo el vertedor (F) en la parte delantera del aparato. (Ver Fig. 5).
- Compruebe que el vertedor está abierto para que salga el zumo.

- Enchufe el aparato.
- Para poner en marcha el aparato, use el botón de control (I).
- Corte las frutas o verduras en trozos y retire los huesos si es necesario.
- Introduzca las frutas o las verduras en el tubo de alimentación (B).
- Las frutas y las verduras deberán introducirse únicamente cuando el motor esté en movimiento.
- No presione con el empujador (A) en exceso. Nunca utilice ningún otro utensilio en su lugar. **NUNCA empuje los alimentos con los dedos.**
- Cuando haya terminado, apague el aparato girando el botón de control (I) hacia el 0 y espere hasta que el colador (D) se haya detenido completamente.
- Para evitar derrames sobre el mostrador, puede girar el vertedor para detener la salida del zumo (Ver Fig. 6).
- Cuando el colector de pulpa (G) esté lleno o el zumo salga más despacio de lo habitual, vacíe el colector de pulpa (G) y limpie el colador (D) y la tapa (C).

Ingredientes	Peso aproximado (kg)	Cantidad de zumo (ml)
Manzanas	1	600
Peras	1	600
Zanahorias	1	550
Pepinos	1 (aproximadamente 2 pepinos)	650
Piña	1	550
Tomates	1	600
Apio	1	700

**No utilice el aparato durante más de 1 minuto seguido.**

(\*) La calidad y cantidad de zumo varía en gran medida dependiendo de la frescura de la fruta o de las verduras y de la variedad de cada fruta o verdura. Las cantidades de zumo indicadas en la tabla anterior tienen carácter indicativo.

## CONSEJOS PRÁCTICOS

- Lave las frutas con cuidado antes deshuesarlas.
- En general, no es necesario que quite la piel o la cáscara. Solo es necesario pelar la fruta con cascara dura (y amarga): frutas cítricas, piña (retire también su centro).
- Es difícil extraer zumo de plátanos, aguacates, arándanos, higos, berenjenas, fresas, etc.
- Esta licuadora no debe utilizarse con caña de azúcar o cubitos de hielo, ni con fruta excesivamente dura o fibrosa.
- Elija frutas y verduras frescas y maduras que proporcionen más zumo. Este aparato es apto para frutas tales como manzanas, peras, naranjas, granadas, piñas, etc. y verduras como zanahorias, pepinos, tomates, remolacha, apio, etc.
- Si utiliza fruta demasiado madura, el colador (D) tiende a obstruirse antes.

### IMPORTANTE:

El zumo extraído deberá consumirse de forma inmediata. Al contacto con el aire, el zumo se oxida con mayor rapidez lo que puede cambiar su sabor, su color y, sobre todo, sus propiedades nutritivas. El zumo de manzanas y de peras se oscurece muy rápido. Añada unas gotas de zumo de limón para que dicho proceso de coloración sea más lento.

## LIMPIEZA Y MANTENIMIENTO

- Todas las piezas extraíbles pueden lavarse en lavavajillas (A, B, C, D, F, G). También puede lavarlas con agua caliente y líquido lavavajillas. No use un estropajo abrasivo para hacerlo. **El aparato se limpia con mayor facilidad si lo enjuaga inmediatamente después de usarlo y lo lava bien más tarde.** No utilice estropajos abrasivos, acetona, alcohol, etc. para limpiar el aparato.
- El colador (D) deberá manipularse con cuidado. Evite manipulaciones que pudieran dañarlo. Sustituya el colador en cuanto presente signos de desgaste o deterioro.
- Limpie el bloque del motor con un paño húmedo.

## ¿QUÉ HACER SI EL APARATO NO FUNCIONA?

Problemas	Causas	Soluciones
El aparato no funciona.	El enchufe no está conectado. El interruptor no está en el "1" o el "2".	Enchufe el aparato a una toma de corriente que tenga la misma tensión. Ponga el aparato en funcionamiento.
	La tapa (C) no está correctamente cerrada.	Compruebe que la tapa (C) está bien colocada y cerrada.
	El aparato se ha sobrecalentado y está protegido.	Gire el botón de control (I) hacia el 0, desenchufe el aparato, deje que se enfríe y luego, póngalo de nuevo en marcha.
El aparato desprende olor o mucho calor al tocarlo, hace un ruido anormal o despiden humo.	El colador (D) no está correctamente colocado.	Compruebe que el colador (D) está correctamente colocado.
	La cantidad de alimentos procesados es demasiado grande.	Deje que el aparato se enfríe y disminuya la cantidad de alimentos que va a procesar.
El zumo no sale bien.	El colector de zumo (E) no está bien colocado.	Verifique que el colector de zumo (E) está bien colocado.
	El colador (D) está obstruido.	Limpie el colador (D) y la tapa (C). Luego, vacíe el recipiente de la pulpa (G).
Si tiene algún otro problema o duda, póngase en contacto con el servicio telefónico indicado al final de este folleto.		

## FIN DE LA VIDA ÚTIL DE LOS EQUIPOS ELÉCTRICOS O ELECTRÓNICOS

ES



### ¡Piense en el medioambiente!

- ① Su aparato contiene materiales valiosos que pueden recuperarse o reciclarse.
- ➔ Llévelo al final de su vida útil a un centro de recogida selectiva específico.

## PRODUKTBESCHREIBUNG

- |   |                                |
|---|--------------------------------|
| <b>A</b> Schieber                             | <b>G</b> Tresterbehälter       |
| <b>B</b> Einfüllschacht                       | <b>H</b> Sicherheitsklemmen    |
| <b>C</b> Deckel                               | <b>I</b> Betriebsschalter      |
| <b>D</b> Sieb                                 | <b>J</b> Motoreinheit          |
| <b>E</b> Saftauffangbehälter                  | <b>K</b> Antriebswelle         |
| <b>F</b> Ausgussstelle mit Tropf-Stopp-System | <b>L</b> Rutschfeste Standfüße |

## SICHERUNGSSYSTEM

Zum Starten des Entsafters muss der Deckel (C) korrekt aufgesetzt sein (Abb. 2) und die Sicherheitsklemmen müssen fest eingerastet sein (Abb. 4). Stellen Sie nach Abschluss des Vorgangs den Schalter auf „0“ und warten Sie, bis das Sieb (D) komplett stillsteht, bevor Sie den Deckel (C) abnehmen.

## VOR DEM ERSTEN GEBRAUCH

Wir empfehlen, dass Sie die abnehmbaren Teile (A, B, C, D, E, G) vor der ersten Benutzung abwaschen (siehe Abschnitt „Reinigung und Pflege“). Packen Sie das Gerät aus und stellen Sie es dann auf eine feste, stabile Arbeitsfläche, nehmen Sie den Deckel ab und nehmen Sie die Schutzpappe aus dem Sieb (D) heraus.

## BENUTZUNG DES GERÄTES

- Befestigen Sie den Tresterbehälter an seinem Platz (siehe Abb. 1).
- Setzen Sie den Saftauffangbehälter (E) auf das Gehäuse des Gerätes (siehe Abb. 2).
- Setzen Sie das Sieb (D) in den Saftauffangbehälter (E) ein. Vergewissern Sie sich, dass das Sieb korrekt auf der Antriebswelle (K) eingerastet ist (siehe Abb. 2).
- Setzen Sie den Deckel (C) auf das Gerät, sodass der Tresteraustritt nach hinten zeigt (siehe Abb. 3).
- Befestigen Sie den Deckel (C) mit den zwei Sicherheitsklemmen (H). Sie hören ein deutliches Klickgeräusch (siehe Abb. 4).
- Stecken Sie den Schieber (A) in den Einfüllschacht (B) und richten Sie dabei die Rille am Schieber auf die kleine Erhöhung im Einfüllschacht aus.



- Stellen Sie ein Glas unter die Ausgussstelle (F) vor dem Gerät (siehe Abb. 5).
- Achten Sie darauf, dass die Ausgussstelle geöffnet ist, damit der Saft herausfließen kann.
- Stecken Sie den Netzstecker in eine Steckdose.
- Schalten Sie das Gerät mithilfe des Schalters (I) ein.
- Schneiden Sie das Obst oder Gemüse gegebenenfalls in Stücke, nachdem Sie die Steine entfernt haben.
- Stecken Sie das Obst oder Gemüse in den Einfüllschacht (B).
- Das Obst und Gemüse darf nur in den Schacht gesteckt werden, während der Motor läuft.
- Drücken Sie nicht zu kräftig auf den Schieber (A). Verwenden Sie keine anderen Hilfsmittel. **Schieben Sie Lebensmittel unter KEINEN UMSTÄNDEN mit Ihren Fingern in den Schacht.**
- Wenn Sie fertig sind, schalten Sie das Gerät aus, indem Sie den Schalter (I) auf „0“ stellen, und warten Sie, bis das Sieb (D) komplett stillsteht.
- Um zu verhindern, dass Saft auf die Arbeitsfläche tropft, können Sie die Ausgussstelle drehen, um den Saftfluss zu stoppen (siehe Abb. 6).
- Wenn der Tresterbehälter (G) voll ist oder der Saft langsamer fließt, entleeren Sie den Tresterbehälter und reinigen Sie das Sieb sowie den Deckel.

Zutaten	Ungefähres Gewicht (kg)	Saftmenge (ml)
Äpfel	1	600
Birnen	1	600
Karotten	1	550
Gurken	1 (etwa 2 Gurken)	650
Ananas	1	550
Tomaten	1	600
Sellerie	1	700

**Lassen Sie Ihr Gerät nicht länger als eine Minute ohne Unterbrechung laufen.**

(\*) Saftqualität und -menge variieren erheblich je nach Frische des Obstes oder Gemüses und nach Gemüse- oder Obstsorte. Die oben angegebenen Saftmengen sind daher Schätzwerte.

## PRAKTISCHE TIPPS

- Waschen Sie Obst vor dem Entkernen gründlich.
- Sie müssen die Haut oder Schale nicht entfernen. Sie müssen nur Früchte mit dicker (und bitterer) Schale, wie Zitrusfrüchte, Ananas (entfernen Sie die harte Mitte), schälen.
- Es ist schwierig, Saft aus Melonen, Bananen, Avocados, Brombeeren, Feigen, Auberginen und Erdbeeren zu extrahieren.
- Der Entsafter sollte nicht für Zuckerrohr, Eiswürfel und extrem hartes oder faseriges Obst benutzt werden.
- Wählen Sie frisches, reifes Obst und Gemüse, diese ergeben mehr Saft. Dieses Gerät ist für solches Obst wie Äpfel, Birnen, Apfelsinen, Granatäpfel usw. und solches Gemüse wie Karotten, Gurken, Tomaten, rote Bete und Sellerie usw. geeignet.
- Wenn Sie überreifes Obst verwenden, verstopft das Sieb (D) schneller.

### WICHTIG:

Jede Art von Saft sollte sofort verzehrt werden. Bei Kontakt mit der Luft oxidieren Säfte sehr schnell, wodurch sich ihr Geschmack, ihre Farbe und vor allem ihr Nährwert ändern können. Apfel- und Birnensäfte werden schnell braun. Geben Sie ein paar Tropfen Zitronensaft dazu, um seine Verfärbung zu verlangsamen.

## REINIGUNG UND PFLEGE

- Alle abnehmbaren Teile können in einer Geschirrspülmaschine gereinigt werden (A, B, C, D, F, G). Oder waschen Sie die Teile in warmem Wasser mit Geschirrspülmittel ab. Verwenden Sie hierzu keinen Scheuerschwamm. **Das Gerät ist leichter zu reinigen, wenn es gleich nach dem Gebrauch ausgespült und dann später gründlich gereinigt wird.** Verwenden Sie keine Topfreiniger, Azeton, Alkohol usw. zur Reinigung Ihres Gerätes.
- Das Sieb (D) muss mit Vorsicht gehandhabt werden. Vermeiden Sie jede falsche Handhabung. Wechseln Sie Ihr Sieb bei den ersten Anzeichen von Verschleiß aus.
- Reinigen Sie die Motoreinheit mit einem feuchten Tuch.

## WAS KÖNNEN SIE TUN, WENN IHR GERÄT NICHT FUNKTIONIERT?

Problem	Mögliche Ursachen	Lösungen
Das Gerät funktioniert nicht.	Der Netzstecker ist nicht angeschlossen, der Schalter steht nicht auf „1“ oder „2“.	Stecken Sie den Netzstecker des Gerätes in eine Steckdose mit korrekter Spannung. Setzen Sie das Gerät in Betrieb.
	Der Deckel (C) ist nicht korrekt befestigt.	Prüfen Sie, ob der Deckel (C) richtig aufgesetzt und befestigt ist.
	Das Gerät ist zu heiß und der Schutzmechanismus wurde ausgelöst.	Stellen Sie den Betriebsschalter (I) auf „0“, ziehen Sie den Stecker aus der Steckdose, lassen Sie das Gerät abkühlen und starten Sie es dann erneut.
Das Gerät sondert einen Geruch ab oder es fühlt sich sehr heiß an oder es bildet sich Rauch oder es macht merkwürdige Geräusche.	Das Sieb (D) ist nicht korrekt eingesetzt.	Prüfen Sie, ob das Sieb (D) korrekt eingesetzt ist.
	Die Obst- oder Gemüsemenge, die verarbeitet wird, ist zu groß.	Lassen Sie das Gerät abkühlen und verringern Sie die Menge der Lebensmittel, die Sie verarbeiten möchten.
Der Saft fließt nicht richtig.	Der Saftauffangbehälter (E) ist nicht richtig eingesetzt.	Prüfen Sie, ob der Saftauffangbehälter (E) richtig eingesetzt ist.
	Das Sieb (D) ist verstopft.	Reinigen Sie das Sieb (D) und den Deckel (C). Entleeren Sie dann den Tresterbehälter (G).
<p><b>Falls Sie noch andere Problem oder Fragen haben, rufen Sie bitte die Helpline am Ende dieser Bedienungsanleitung an.</b></p>		

## ELEKTRISCHE UND ELEKTRONISCHE ALTGERÄTE

DE



### Achten Sie auf unsere Umwelt!

- ① Ihr Gerät enthält wertvolle Rohstoffe, die zurückgewonnen oder recycelt werden können.
- ➔ Geben Sie es bei einer lokalen Sammelstelle ab.

## ОПИС

- |  |                                |
|--|--------------------------------|
| <b>A</b> Штовхач   | <b>G</b> Контейнер для м'якуша |
| <b>B</b> Завантажувальна трубка                              | <b>H</b> Ручки фіксації        |
| <b>C</b> Кришка  | <b>I</b> Перемикач керування   |
| <b>D</b> Сито  | <b>J</b> Моторний блок         |
| <b>E</b> Контейнер для соку                                  | <b>K</b> Приводний вал         |
| <b>F</b> Носик для наливання із системою захисту від крапель | <b>L</b> Ніжки, що не ковзають |

## СИСТЕМА БЕЗПЕКИ

Щоб запустити соковитискач, кришка (С) має бути правильно встановлена (мал.2), а ручки фіксації належним чином заблоковані (мал. 4).

Наприкінці роботи поверніть перемикач керування у положення «0», і перш ніж зняти кришку (С), зачекайте, доки сито (D) повністю зупиниться.

## ПЕРЕД ПЕРШИМ ВИКОРИСТАННЯМ

Ми рекомендуємо помити знімні частини (A, B, C, D, E, G) перед першим використанням (див. розділ «Очищення та обслуговування»).

Розпакуйте пристрій, а потім покладіть його на тверду, стійку робочу поверхню, зніміть кришку (С) та вийміть захисний вкладиш із сита (D).

## ВИКОРИСТАННЯ ПРИЛАДУ

- Встановіть контейнер для м'якуша в правильне положення (див. мал. 1).
- Встановіть контейнер для соку (E) на корпус приладу (див. мал. 2).
- Вставте в контейнер для соку (E) сито (D). Переконайтеся, що сито правильно закріплене на приводному валі (K) (див. мал. 2).
- Встановіть кришку (C) на прилад таким чином, щоб м'якуш виходив у напрямку назад. (див. мал. 3).
- Зафіксуйте дві ручки (H) на кришці (C). Ви почуєте «клацання» (див. мал. 4).
- Вставте штовхач (A) у завантажувальну трубку (B), сумістивши паз на штовхачі з невеликою кромкою в завантажувальній трубці.
- Встановіть склянку під носик для наливання (F) в передній частині приладу (див. мал. 5).

- Переконайтеся, що носик відкритий, щоб сік міг витікати.
- Підключіть прилад до мережі живлення.
- Щоб запустити прилад, використовуйте перемикач керування (I).
- За необхідності, поріжте фрукти або овочі на шматки, видаливши кісточки.
- Покладіть фрукти або овочі в завантажувальну трубку (B).
- Кладіть фрукти та овочі тільки коли мотор працює.
- Не натискайте на штовхач занадто сильно (A). Не використовуйте будь-який інший посуд. **НІКОЛИ не проштовхуйте продукти пальцями.**
- Коли ви закінчили, зупиніть прилад, повернувши перемикач керування (I) у положення «0», і дочекайтесь повної зупинки сита (D).
- Щоб запобігти проливанню на робочу поверхню, ви можете повернути носик, щоб зупинити потік соку (див. мал. 6).
- Коли контейнер для м'якуша (G) заповниться або потік соку сповільниться, спорожніть контейнер для м'якуша та очистіть сито (D) і кришку (C).

Інгредієнти	Приблизна вага (кг)	Кількість соку (мл)
Яблука	1	600
Груші	1	600
Морква	1	550
Огірки	1 (бл. 2 огірки)	650
Ананас	1	550
Томати	1	600
Селера	1	700

**Не використовуйте прилад довше 1 хвилини поспіль.**

(\*) Якість і кількість соку різняться залежно від якості і свіжості овочів і фруктів. Таким чином, вказана вище кількість соку є приблизною.

## ПРАКТИЧНІ ПОРАДИ

- Перед тим як вийняти кісточки, ретельно помийте фрукти.
- Вам не потрібно знімати шкурку або кірку. Вам потрібно лише очистити фрукти з товстою (гіркою) шкуркою: цитрусові ананаси (вирізати серцевину).
- Важко вичавити сік із дині, бананів, авокадо, ожини, інжиру, баклажанів, полуниці тощо.
- Соковитискач не дозволяється використовувати з кубиками льоду, цукровою тростиною та занадто твердими або волокнистими фруктами.
- Вибирайте свіжі, стиглі фрукти і овочі. Вони дадуть більше соку. Цей прилад підходить для таких фруктів, як яблука, груші, апельсини, гранати, ананаси і т.д., а також таких овочів, як морква, огірки, томати, буряк, селера тощо.
- Якщо ви використовуєте перестиглий фрукт, сито (D) зазвичай засмічуватиметься швидше.

### **ВАЖЛИВО.**

Весь сік необхідно споживати негайно. При контакті з повітрям він дуже швидко окиснюється, що може змінити його смак, колір і, що найважливіше, харчову цінність. Яблучний і грушевий сік швидко буріють. Додайте кілька крапель лимонного соку, щоб сповільнити таке знебарвлення.

## ОЧИЩЕННЯ ТА ОБСЛУГОВУВАННЯ

- Усі знімні деталі можна мити в посудомийній машині (A, B, C, D, F, G). Також можна мити деталі в теплій воді з рідиною для миття посуду. Не використовуйте для цього абразивну губку. **Прилад легше очистити, якщо сполоснути його водою відразу після використання, а потім пізніше повністю вимити.** Не використовуйте металеві губки, ацетон, спирт тощо для очищення цього приладу.
- Поводьтеся із ситом (D) обережно. Уникайте неправильного поводження, внаслідок якого воно може бути пошкоджене. Замініть сито при перших ознаках зношення або пошкодження.
- Очищуйте моторний блок вологою ганчіркою.

## ЩО ТРЕБА РОБИТИ, ЯКЩО ВАШ ПРИЛАД НЕ ПРАЦЮЄ

Проблема	Причина	Рішення
Прилад не працює.	Штепсель не підключений до розетки, перемикач не встановлено в положення «1» або «2».	Під'єднайте штепсель приладу до розетки з відповідною напругою. Увімкніть прилад.
	Кришка (C) не зафіксована належним чином.	Перевірте, чи кришка (C) правильно встановлена та зафіксована.
	Прилад перегрівся, і спрацювала система захисту.	Поверніть перемикач керування (I) в положення 0, відключіть прилад від розетки, дайте йому охолонути, а потім знову увімкніть його.
Прилад видає запах або дуже гарячий на дотик, видає ненормальний шум або димить.	Сито (D) встановлено неправильно.	Перевірте, чи правильно встановлено сито (D).
	Занадто велика кількість фруктів або овочів.	Дайте приладу охолонути і зменшіть кількість фруктів або овочів.
Сік не витікає, як слід.	Контейнер для соку (E) не встановлений належним чином.	Перевірте, чи правильно встановлено контейнер для соку (E).
	Сито (D) забруднилося.	Очистіть сито (D) та кришку (C). Потім спорожніть контейнер для м'якуша (G)
<b>Якщо у вас виникли будь-які інші проблеми або запитання, зверніться за номером телефону гарячої лінії, наведеним у гарантійному талоні.</b>		

## ЗАКІНЧЕННЯ ТЕРМІНУ СЛУЖБИ ЕЛЕКТРИЧНИХ ТА ЕЛЕКТРОННИХ ПРИЛАДІВ



### Захист довкілля понад усе!

- ① Ваш прилад містить цінні матеріали, які пілягають вторинній переробці.
- ➔ Віднесіть його до місцевого пункту збору відходів.

<b>EN</b>	p. 4 – 7
<b>BG</b>	p. 8 – 11
<b>BS</b>	p. 12 – 15
<b>CS</b>	p. 16 – 19
<b>HU</b>	p. 20 – 23
<b>RO</b>	p. 24 – 27
<b>SK</b>	p. 28 – 31
<b>SL</b>	p. 32 – 35
<b>SR</b>	p. 36 – 39
<b>HR</b>	p. 40 – 43
<b>ET</b>	p. 44 – 47
<b>LV</b>	p. 48 – 51
<b>LT</b>	p. 52 – 55
<b>PL</b>	p. 56 – 59
<b>NL</b>	p. 60 – 63
<b>TR</b>	p. 64 – 67
<b>ES</b>	p. 68 – 71
<b>DE</b>	p. 72 – 75
<b>UK</b>	p. 76 – 79