

Rohnson®

Návod k použití
ODVLHČOVAČ
R-9810



Před použitím tohoto spotřebiče se prosím seznámte s návodem k jeho obsluze. Spotřebič používejte pouze tak, jak je popsáno v tomto návodu k použití. Návod uschovejte pro případ další potřeby.

UPOZORNĚNÍ

Tento spotřebič obsahuje hořlavé chladivo R290. Je zakázáno jakýmkoli způsobem urychlovat proces odmrazování spotřebiče. Údržbu spotřebiče provádějte pouze tak, jak je uvedeno v návodu k použití. Spotřebič nesmí být uskladněn v místnosti se zařízeními, která mohou být potenciálním zdrojem požáru (např.: otevřený oheň, plynové zařízení nebo elektrické topení). Spotřebič nepropichujte a nevhazujte do ohně. Pozor, použité chladivo nemusí být odorizované. Maximální množství chladiva ve spotřebiči: 50 g. Spotřebič nikdy sami neopravujte. Veškeré opravy tohoto spotřebiče svěřte pouze autorizovanému servisnímu středisku.



UPOZORNĚNÍ: NEBEZPEČÍ POŽÁRU

Zařízení by mělo být umístěno, provozováno a uskladněno v místnosti větší než 4 m².

**Upozornění**

Použité chladivo je hořlavé.



Před použitím spotřebiče si pozorně přečtěte návod k použití.



Další informace naleznete v návodu k použití.



Servisní pracovníci jsou povinni si před zahájením oprav pozorně přečíst návod k použití a servisní příručku.

DŮLEŽITÉ BEZPEČNOSTNÍ POKYNY

ČTĚTE POZORNĚ A USCHOVEJTE PRO BUDOUCÍ POUŽITÍ

- Pokud dojde k poškození spotřebiče nedodržováním pokynů v této příručce, záruka se stává neplatnou. Výrobce/dovozce nenese žádnou odpovědnost za škody způsobené nedodržováním pokynů psaných v manuálu. Nedbalé používání spotřebiče není v souladu s podmínkami tohoto návodu.
- Před připojením spotřebiče k síťové zásuvce se ujistěte, že se napětí uvedené na typovém štítku spotřebiče shoduje s elektrickým napětím zásuvky.
- Spotřebič připojte pouze k řádně uzemněné zásuvce.

UPOZORNĚNÍ

- Tento spotřebič mohou používat děti ve věku 8 let a starší a osoby se sníženými fyzickými, smyslovými či mentálními schopnostmi nebo s nedostatkem zkušeností a znalostí, pokud jsou pod dozorem nebo byly poučeny o používání spotřebiče bezpečným způsobem a rozumí případným nebezpečím. Čištění a údržbu prováděnou uživatelem nesmějí vykonávat děti, pokud nejsou starší 8 let a pod dozorem. Spotřebič a jeho síťový kabel udržujte mimo dosah dětí mladších 8 let.
- Děti si se spotřebičem nesmějí hrát.
- Nepoužívejte spotřebič k jiným účelům, než pro které je určen.
- Spotřebič není určen k ovládní prostřednictvím programátoru, vnějšího časového spínače nebo dálkového ovládní.
- Pokud spotřebič nepoužíváte nebo plánujete čištění, vždy ho vypněte a odpojte ze síťové zásuvky.
- Nepoužívejte spotřebič, pokud nefunguje správně, byl upuštěn na zem, poškozen nebo ponořen do vody. Spotřebič s poškozenou vidlicí síťového kabelu je zakázáno používat. V žádném případě neopravujte spotřebič sami. Na spotřebiči neprovádějte žádné úpravy - vzniká nebezpečí úrazu elektrickým proudem. Veškeré opravy a seřízení tohoto spotřebiče svěřte autorizovanému servisnímu středisku.
- Neodpojte spotřebič ze síťové zásuvky tahem za síťový kabel - vzniká nebezpečí poškození síťového kabelu/síťové zásuvky.
- Nepřipojte napájecí kabel do elektrické zásuvky ve srolovaném stavu. Kabel musí být rozmotán a volně položen.

- Ujistěte se, že je zástrčka plně zafixována a zapojena do zdířky u elektrické zásuvky. Ujistěte se, že je zástrčka čistá.
- Nepoužívejte prodlužovací kabel pro připojení spotřebiče k elektrické zásuvce. Z tohoto důvodu se ujistěte, že se zařízení nachází v blízkosti zásuvky.
- Všechny připojovací kabely chraňte před poškozením.
- Nikdy neodpojujte spotřebič od elektrické zásuvky mokřýma rukama.
- Nepokládejte předměty, mokré materiály, oblečení na ovládací panel přístroje.
- Benzín a olej nesmí být v blízkosti přístroje.
- Přístroj nesmí být umístěn v prašném prostředí.
- Spotřebič vždy umístěte na rovný a suchý povrch, aby se zabránilo chvění, hluku a úniku vody z přístroje.
- Ujistěte se, že se v blízkosti spotřebiče nenachází topná tělesa nebo zařízení vydávající teplo.
- Ujistěte se, že na napájecím kabelu nestojí žádné těžké, tvrdé či ostré předměty a není nikde zlomený či skřípnutý.
- Spotřebič je určen pouze pro použití v domácnosti. Neměl by být používán v komerčních a průmyslových prostorech.
- Nevkládejte do přístroje předměty.
- Zařízení se nesmí v žádném případě polévat nebo stříkat vodou.
- Během činnosti přístroje je potřeba, aby vnější okna a dveře byly zavřeny pro zajištění maximální účinnosti zařízení.
- Přístroj nesmí být postaven a používán v prostorách s nebezpečím výbuchu.
- Pokud přístroj přemísťujete nebo skladujete, nepokládejte jej na bok nebo vzhůru nohama a vyhněte se silným otřesům.
- Nasávací mřížka nesmí obsahovat nečistoty a cizí předměty.
- Během provozu nesmí být mřížka z přístroje odejmuta.
- Pravidelné ošetřování a údržba jsou základem pro dlouhou životnost a bezporuchový provoz přístroje.
- Teplota místnosti, ve které chcete přístroj využít, nesmí být nižší než 5 °C nebo vyšší než 32 °C. Přístroj nevystavujte přímému slunečnímu záření.
- Přístroj neumísťujte v koupelně.
- Neumisťujte přístroj pod objektem, ze kterého vytéká voda.

- Příklad má kolečka pro snadnější přemísťování. Před přemísťováním jej vždy vypněte. Při manipulaci na nerovné podlaze nebo koberci dbejte zvýšené opatrnosti, úhel náklonu nesmí být příliš velký, jinak by se mohla vylít voda ze zásobníku.
- Pokud nastane neobvyklá situace, například pokud ucítíte pach spáleniny, odpojte ihned přístroj ze zásuvky a kontaktujte autorizovaný servis.

Tip: V průběhu odvlhčování zavřete okna, dveře a další větrací otvory v místnosti, abyste zlepšili odvlhčovací efekt.

- Zařízení umístíte 30-45 cm od zdi a nechte 50 cm prostor nad horní částí.

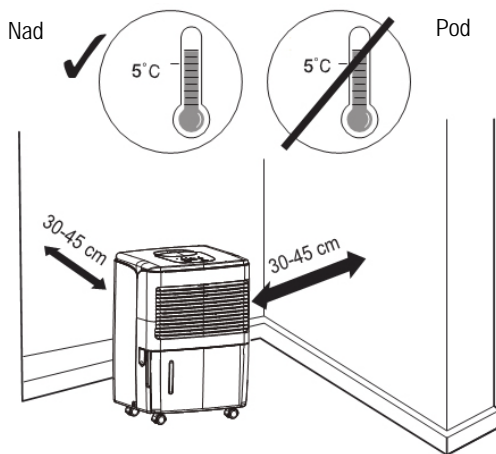

POPIS PŘÍSTROJE

Přední strana přístroje

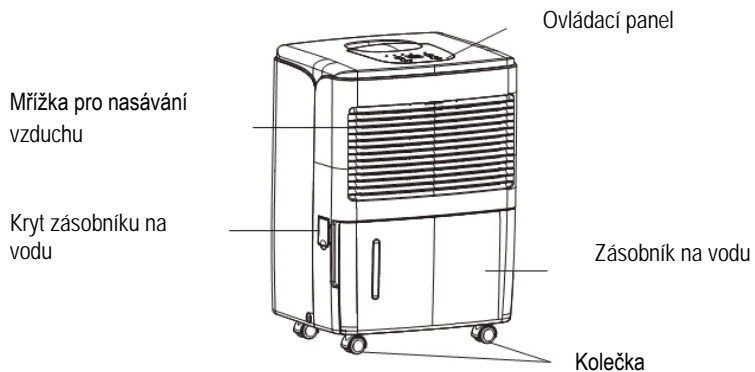

Zadní strana přístroje

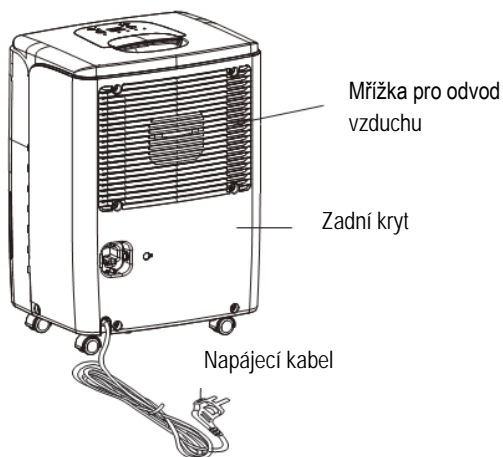

PŘED POUŽITÍM PŘÍSTROJE

Před použitím přístroje proveďte následující kroky:

1. Uchopte zásobník na vodu po obou stranách a vytáhněte jej dle obrázku níže.

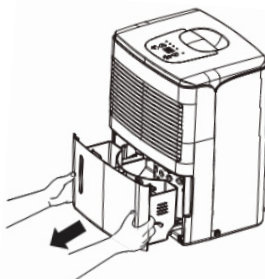

2. Zkontrolujte, zda je plovák v zásobníku na vodu správně umístěn.

Poznámka: špatné umístění může být způsobeno v průběhu přepravy přístroje. Pokud zásobník není ve správné poloze, sami jej přesuňte do správné polohy, viz obrázek níže.

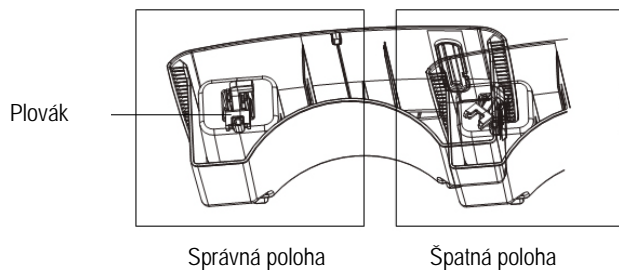

3. Vraťte zásobník zpět do přístroje dle obrázku č. 1.

Poznámka:

- Zásobník na vodu musí být správně nainstalován do odvlhčovače.
- Nevyjímejte zásobník, jestliže je přístroj v provozu.
- Pokud chcete použít odtokovou hadici pro odtok vody z přístroje, držte se pokynů v kapitole „Odtok vody z přístroje“.
- Každé tlačítko je vybaveno kontrolním zvukem - „pípnutím“.
- Pro zapnutí přístroje použijte tlačítko ON, pro vypnutí přístroje použijte tlačítko OFF.

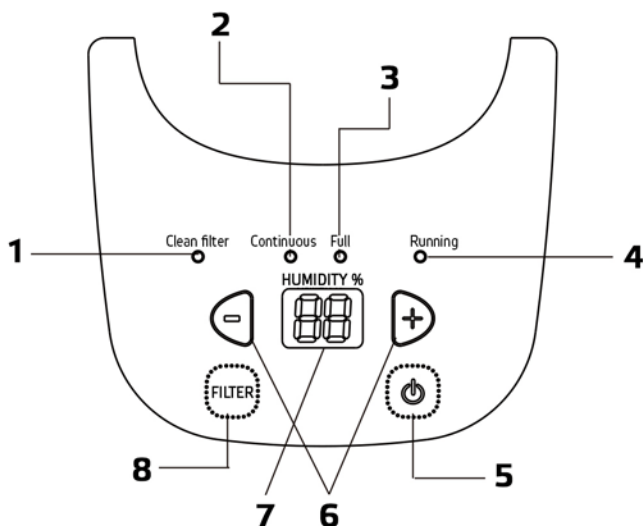
OVLÁDACÍ PANEL

1. Světelná indikace pro vyčištění vzduchového filtru
2. Světelná indikace nepřetržitého provozu
3. Světelná indikace plného/nesprávně umístěného zásobníku na vodu
4. Světelná indikace provozu v Chytrém režimu
5. Tlačítko ON/OFF
6. Tlačítka „+“ a „-“
7. Displej
8. Tlačítko filtr

POPIS TLAČÍTEK A FUNKCÍ

TLAČÍTKO ON/OFF – zapnutí/vypnutí přístroje.

TLAČÍTKO „+“ a „-“ – v Chytrém režimu lze nastavit pomocí těchto tlačítek požadovanou vlhkost – rozmezí je 35-80 %. Každé stisknutí tlačítka zvýší/sníží vlhkost o 5%.

NEPŘETRŽITÝ REŽIM – tlačítkem „-“ navolíte tuto funkci opakovaným stisknutím – jakmile se na displeji zobrazí hlášení CO, je tento režim nastaven.

Upozornění: v tomto režimu doporučujeme připojit odtokovou hadici (není součástí balení) aby se zajistil kontinuální odvod vody. V opačném případě, ve chvíli, kdy se naplní zásobník, spotřebič se automaticky vypne. Jakmile dojde k ručnímu vyprázdnění zásobníku se spotřebič automaticky zapne.

FUNKCE UZAMKNUTÍ OVLÁDACÍHO PANELU – tuto funkci uvedete do provozu stisknutím tlačítek „+“ a „-“, současně po dobu 3 vteřin. Na displeji se zobrazí hlášení „LC“. Po třech vteřinách se na displeji opět objeví aktuální okolní teplota. Vypnutí této funkce se provádí stejně jako zapnutí.

TLAČÍTKO FILTER – spotřebič je nastaven tak, aby uživatele upozornil po 250 hodinách provozu na vyčištění filtru. Jakmile se rozsvítí světelná indikace pro vyčištění vzduchového filtru – následujte pokyny níže uvedené, jak jej vyčistit. Následně stisknete tlačítko „FILTER“, pro vypnutí světelné indikace.

Další funkce:

1. **Zvukové upozornění (Alarm Warning)** – se aktivuje po 3 minutách v případě, že zásobník na vodu nebyl umístěn zpět do přístroje, nebo nebyl umístěn zpět správným způsobem. Zvukový signál se vypne za 10 vteřin.
2. **Auto stop** – přístroj se automaticky vypne v případě, že zásobník na vodu je plný, vyjmutý nebo špatně umístěný.
3. **Funkce paměti („Memory Function“)** - pokud dojde k výpadku napájení, přístroj si všechna nastavení pamatuje. Jakmile je napájení obnoveno, přístroj se opět spustí s původním nastavením.
4. **Kontrolka plného zásobníku na vodu („Bucket full“)** - svítí-li tato kontrolka, znamená to, že zásobník je plný a je třeba jej vyprázdnit nebo je zásobník mimo přístroj či špatně usazen do přístroje.

ODVOD VODY Z PŘÍSTROJE

1. Možnost – ruční vyprázdnění

Poznámka:

- Nevyjímejte zásobník na vodu, je-li přístroj v provozu, nebo byl krátce před tím zastaven. V opačném případě může voda kapat z přístroje.
- Před vyprázdněním zásobníku vypněte přístroj z elektrické sítě.
- Pokud je zásobník na vodu odstraněn, přístroj se vypne.
- Nepoužívejte hadici, pokud používáte zásobník k zachycení vody. Když je hadice připojena, voda bude odtékat z přístroje do vámi připravené nádoby místo do zásobníku.
- Zásobník na vodu musí být na svém místě a řádně usazen.

Vyprazdňování vody ze zásobníku

1. Uchopte zásobník na vodu z obou stran a vytáhněte jej podle obrázku níže.
Upozornění: zásobník opatrně vyjměte z přístroje, aby se voda nevylila.

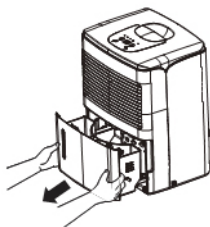

2. Vylijte vodu ze zásobníku.

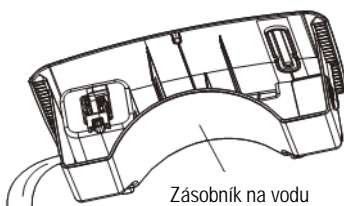

3. Zásobník vložte zpět do přístroje ve směru šipky.

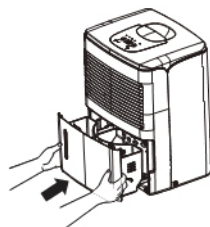

Vypouštění vody z přístroje pomocí odtokové hadice

- Odtoková hadice není součástí balení, proto je nutné si ji opatřit, chcete-li vypouštět vodu ven z přístroje.
- Použijte hadici o průměru 14 mm a délce 1,3 – 1,5 m.
- Přístroj musí být během instalace vypnutý a odpojený z napájení.

1. Vyměňte zátku z odtokového otvoru na boku přístroje. Vytáhněte vypouštěcí adaptér a poté jej našroubujte pevně do zdířky. Prosím, zkontrolujte, zda je těsnění v dobrém stavu.

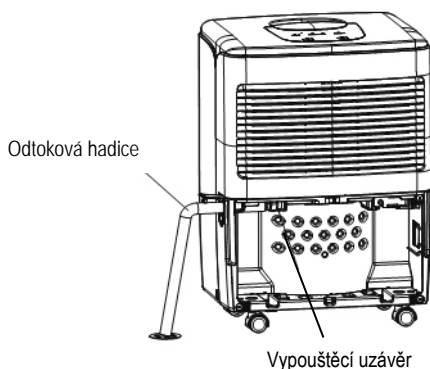

2. Jeden konec odtokové hadice vsuňte do otvoru a druhý konec hadice nasměrujte do větší nádoby (kbelík, vana apod.), kam bude voda odtékat. Hadice musí vždy směřovat dolů, nikdy nesmí vést výš než je odtokový otvor.
3. Zasuňte zásobník na vodu zpět na původní místo. Pravidelně kontrolujte, zda je hadice dobře připojena a není ucpaná. Ujistěte se, že odtoková hadice prochází vypouštěcím otvorem v zásobníku a je umístěna směrem dolů.
Poznámka: hadice nesmí být překroucená, umístěná výše než je otvor pro odtok vody a taktéž nesmí být ucpaná. Zabraňte zlomení hadice.

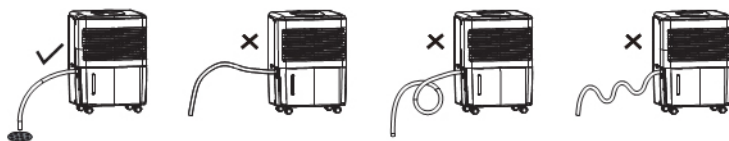

Poznámka: pokud chcete odtokovou hadici vyjmout z přístroje, připravte si nádobu na zbytek vody, která bude kapat z přístroje.

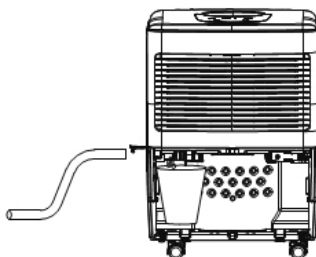

ČIŠTĚNÍ A ÚDRŽBA

Upozornění

- Před čištěním vypněte odvlhčovač a odpojte napájení od elektrické sítě. V opačném případě může vést k úrazu elektrickým proudem.
- Nemyjte odvlhčovač vodou, může to vést k úrazu elektrickým proudem.
- Nepoužívejte těkavé látky (např. ředidlo nebo benzin) k čištění odvlhčovače, může dojít k poškození přístroje.

Čištění mřížky a pláště přístroje

- Pro čištění pláště přístroje použijte měkký hadřík.
- Pokud je plášť silně znečištěný, použijte jemný čistící prostředek.
- Pro čištění mřížky použijte „lapač prachu“ nebo měkký štětec.



Čištění zásobníku na vodu

- Každé 2 týdny vyčistěte zásobník na vodu, aby se zabránilo růstu plísní a bakterií. Na čištění použijte měkký kartáček a následně zásobník opláchněte.
- Vyjmutí zásobníku na vodu – dle obrázku.

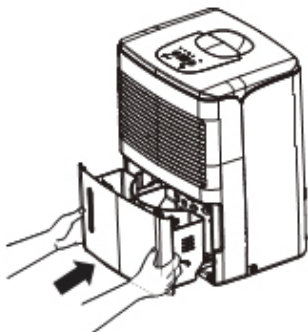

Čištění vzduchového filtru

- Odvlhčovač vás upozorní na čištění vzduchového filtru po 250 hodinách provozu.
- V případě, že je přístroj používán v prašnějším prostředí, doporučujeme vzduchový filtr čistit častěji.
- Uvolněte úchytky na obou stranách spodní části panelu, otevřete panel, jak je zobrazeno na obrázku. Neotvírejte ji násilím. Jak je patrné z obrázku, vysuňte panel a odstraňte jej.
- Jak je znázorněno na obrázku, vytáhněte úchytku vzduchového filtru směrem ven a vyjměte filtr.

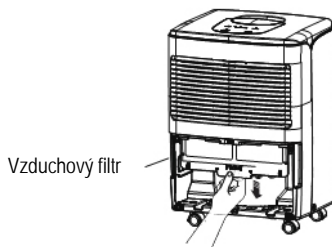

- V případě znečištění filtru jej omyjte teplou vodou a neutrálním čisticím prostředkem. Dobře osušte.
- Nainstalujte zpět filtr a zadní panel.

Upozornění

- Neprovozujte odvlhčovač bez filtru. V opačném případě výparník zachytí prach, což bude mít vliv na výkon přístroje.
- Nesušte vzduchový filtr elektrickým vysoušečem vlasů nebo nad ohněm. Vzduchový filtr by se mohl zdeformovat, nebo začít hořet.
- Jestliže přístroj nepoužíváte delší dobu, doporučujeme, abyste jej uložili na bezpečné a čisté místo.
- Před uskladněním se ujistěte, že je zásobník na vodu prázdný. Nenechávejte odtokovou hadici připojenou k přístroji.
- Vyčistěte přístroj a zabalte jej do obalu.

Před užitím přístroje zkontrolujte:

- není-li výstup vzduchu blokován,
- zástrčka a zásuvka jsou v dobrém stavu,
- vzduchový filtr je čistý,
- odtoková hadice není poškozená.

Péče po použití přístroje:

- odpojte přístroj od elektrické sítě,
- vyčistěte vzduchový filtr,
- vyčistěte přístroj od prachu,
- vyprázdněte zásobník na vodu.

Dlouhodobé uskladnění přístroje

Jestliže nemáte v plánu přístroj dlouhodobě používat, doporučujeme se držet těchto pokynů:

- Odpojte přístroj od elektrické sítě a napájecí kabel zabalte.
- Ujistěte se, že je zásobník na vodu čistý a odtoková hadice je odpojena z přístroje.
- Zabalte přístroj tak, aby se k němu nedostal prach a jakákoliv nečistota.
- Uskladněte jej v suchém prostředí.

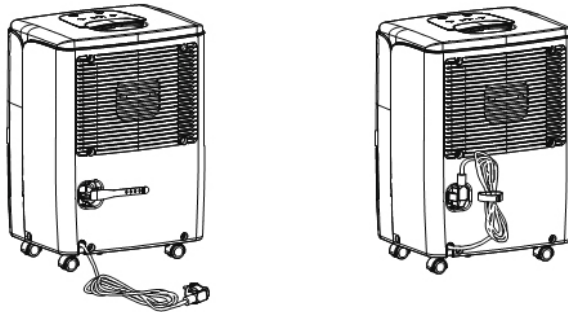

Tabulka poruch

Problém	Možná příčina
Přístroj nepracuje. Ovládací panel nefunguje.	<ul style="list-style-type: none"> • Přístroj nebude pracovat, jestliže je teplota v místnosti větší než 32 °C nebo nižší než 5 °C. • Zásobník na vodu je plný.
Provoz je náhle hlučný.	<ul style="list-style-type: none"> • Přístroj se nachází na nerovném povrchu.
Vlhkost neklesá.	<ul style="list-style-type: none"> • Místnost, ve které se přístroj nachází, je příliš velká. • Dveře nebo okna jsou otevřená. Je možné, že některá zařízení v místnosti produkují páru.
Malý nebo žádný efekt odvlhčování.	<ul style="list-style-type: none"> • Teplota v pokoji je příliš nízká. • Úroveň vlhkosti může být nesprávně nastavena. • Pokud jednotka pracuje v místnosti, kde je teplota od 5 do 15 °C, přístroj začne automaticky odmrazovat. Kompresor se na krátkou dobu zastaví (ventilátor bude pracovat ve vysokých otáčkách). Jakmile se ukončí proces odmrazování, přístroj se přepne do předchozího nastavení.
Při prvním použití z přístroje vychází pach.	<ul style="list-style-type: none"> • Vzhledem k rostoucí teplotě může mít přístroj ze začátku divný zápach.
Přístroj je hlučný.	<ul style="list-style-type: none"> • Přístroj se nachází na dřevěné podlaze.
Přístroj vydává zvuk větru.	<ul style="list-style-type: none"> • Jedná se o normální jev. Činnost ventilátoru vydává tento zvuk.

Tabulka: Problém s odtokem vody

Problém	Možná příčina	Řešení
I když používáte odtokovou hadici, voda se nachází v zásobníku na vodu.	<ul style="list-style-type: none"> Zkontrolujte vypouštěcí kloub. 	Správně umístěte vypouštěcí kloub.
	<ul style="list-style-type: none"> Odtoková hadice je špatně nainstalována. 	Vyčistěte hadici od nečistot a znovu ji nainstalujte.

Tabulka: Problém se zprovozněním odvlhčovače

Problém	Možná příčina	Řešení
Indikace zapnutí/vypnutí nesvídí i když je přístroj zapojen.	<ul style="list-style-type: none"> Elektrický proud nefunguje nebo je napájecí kabel špatně zasunut do zástrčky. 	<ul style="list-style-type: none"> Zkontrolujte elektrický proud. Zkontrolujte zástrčku, zda není poškozená. Zkontrolujte, zda se napájecí kabel neodpojil. Zkontrolujte napájecí kabel, zda není poškozen.
	<ul style="list-style-type: none"> Pojistka je spálená. 	<ul style="list-style-type: none"> Vyměňte ji.
Indikace plného zásobníku na vodu svítí.	<ul style="list-style-type: none"> Zásobník na vodu je plný. Zásobník není správně usazen. Zásobník byl vyjmut. 	<ul style="list-style-type: none"> Vyprázdněte zásobník na vodu a umístěte jej zpět do přístroje.

Tabulka: Problémy s odvlhčováním

Problém	Možná příčina	Řešení
Špatný odvlhčovací výkon přístroje.	Přístroje v provozu něco překáží.	Ujistěte se, že přístroje v provozu nepřekáží závěsy, rolety, nábytek apod.
	Vzduchový filtr je znečištěný nebo něčím blokován.	Vyčistěte filtr.
	Dveře nebo okna jsou otevřená.	Ujistěte se, že jsou všechny dveře a okna zavřená.
	Teplota místnosti je příliš nízká.	Nízká teplota místnosti snižuje výkon odvlhčování. Přístroj by měl být v místnosti, kde je teplota vyšší než 5 °C.

Tabulka: Kódy poruch

Číslo	Název poruchy	Kód na displeji	Stav přístroje	Možná příčina
1	Porucha senzoru okolní teploty	F1	Kompresor a ventilátor ukončil činnost. Tlačítko je nefunkční	Čidlo okolní teploty je odpojené nebo je špatně spojení s deskou displeje
				Někjaký prvek desky v displeji má zkrat
				Čidlo okolní teploty je zničené (viz Tabulky pro odpor snímače teploty)
				Displej je poškozený
2	Porucha senzoru teploty trubky	F2	Kompresor a ventilátor ukončil činnost. Tlačítko je nefunkční	Čidlo teploty trubky je odpojené nebo je špatně spojení s deskou displeje
				Někjaký prvek desky v displeji má zkrat
				Čidlo teploty trubky je zničené (viz Tabulky pro odpor snímače teploty)
				Displej je poškozený
3	Porucha senzoru úrovně vlhkosti	L1	Kompresor a ventilátor ukončil činnost. Tlačítko je nefunkční	Zkrat senzor úrovně vlhkosti Poškození senzoru úrovně vlhkosti Displej je poškozený

Číslo	Název poruchy	Kód na	Stav přístroje	Možná příčina
		displeji		
4	Chybí ochrana proti úniku freonu.	F0	Kompresor přestal pracovat, ventilátor pracuje dál.	<ul style="list-style-type: none"> ● Chladivo uniká. ● Systém je zablokovaný.
5	Ochrana proti přehřátí.	H3		<ul style="list-style-type: none"> ● Okolní teplota je příliš vysoká. ● Výparník a kondenzátor jsou blokovány nečistotami. ● Systém není v pořádku.

TECHNICKÁ SPECIFIKACE

Jmenovitý rozsah napětí	220-240 V
Jmenovitý kmitočet	50 Hz
Jmenovitý příkon	210 W
Objem zásobníku na vodu	2 l
Provozní teplota	5-32 °C
Typ chladiva	R290

Změny textu a technických údajů vyhrazeny.

POKYNY A INFORMACE O NAKLÁDÁNÍ S POUŽITÝM OBALEM

Použitý obalový materiál odložte na místo určené obcí k ukládání odpadu.

LIKVIDACE POUŽITÝCH ELEKTRICKÝCH A ELEKTRONICKÝCH ZAŘÍZENÍ



Tento symbol na produktech anebo v průvodních dokumentech znamená, že použité elektrické a elektronické výrobky nesmí být přidány do běžného komunálního odpadu. Ke správné likvidaci, obnově a recyklaci předejte tyto výrobky na určená sběrná místa. Alternativně v některých zemích Evropské unie nebo jiných evropských zemích můžete vrátit své výrobky místnímu prodejci při koupi ekvivalentního nového produktu. Správnou likvidací tohoto produktu pomůžete zachovat cenné přírodní zdroje a napomáháte prevenci potenciálních negativních dopadů na životní prostředí a lidské zdraví, což by mohly být důsledky nesprávné likvidace odpadů.



Tento výrobek splňuje veškeré základní požadavky směrnic EU, které se na něj vztahují.