

[www.blackanddecker.eu](http://www.blackanddecker.eu)

**BXRA1500\_2000\_2300W**

BG

RO

RU

EL

PL

NL

PT

ES

IT

DE

FR

EN

EN: This product is only suitable for well insulated spaces or occasional use.

FR: Ce produit ne peut être utilisé que dans des locaux bien isolés ou de manière occasionnelle.

DE: Dieses Produkt ist nur für gut isolierte Räume oder gelegentlichen Gebrauch geeignet.

IT: Questo prodotto è adatto solo per spazi ben isolati o uso occasionale

ES: Producto indicado para ser usado en espacios correctamente aislados. En caso contrario su utilización deberá ser puntual.

PT: Este produto é adequado apenas para espaços bem isolados espaços ou utilização ocasional.

NL: Dit product is alleen geschikt voor goed geïsoleerde ruimtes of incidenteel gebruik.

PL: Ten produkt jest przeznaczony tylko do dobrze izolowanych pomieszczeń lub okazjonalnych zastosowań.

EL: Αυτό το προϊόν είναι κατάλληλο μόνο για καλά μονωμένους χώρους ή για περιστασιακή χρήση.

RU: Этот продукт подходит только для хорошо изолированных помещений или случайного использования.

RO: Acest produs este potrivit doar pentru spații bine izolate sau ocazional.

BG: Този продукт е подходящ само за добре изолирани помещения или случайна употреба.

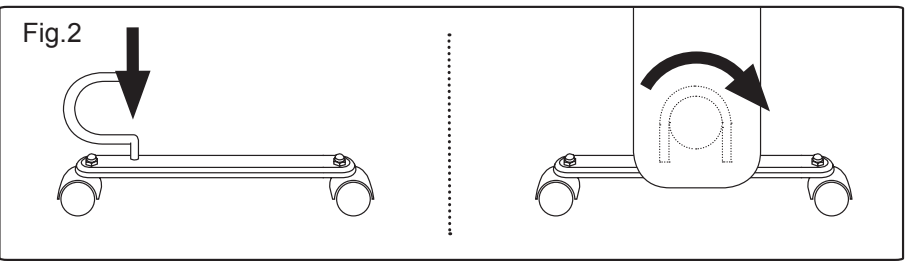
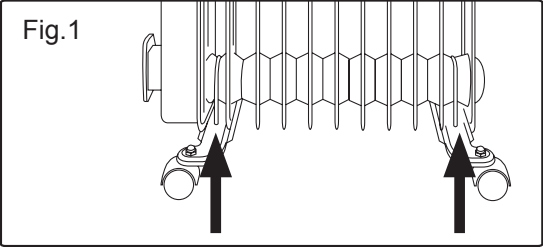
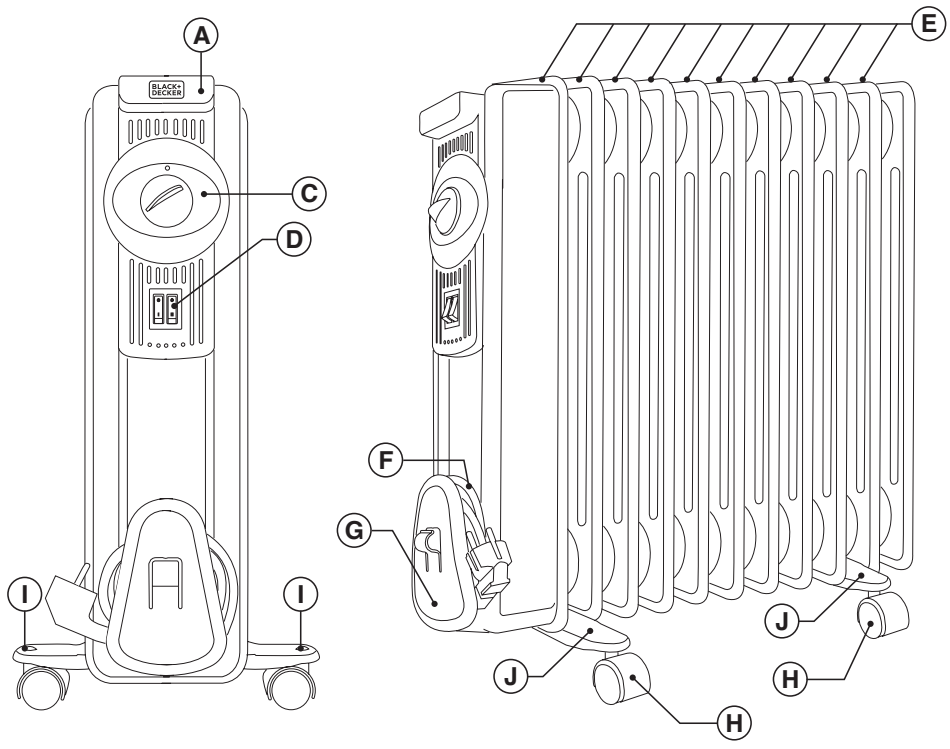

## English Oil Heater

BXRA1500E  
BXRA2000E  
BXRA2300E

### Dear customer,

Many thanks for choosing to purchase a BLACK+DECKER brand product.

Thanks to its technology, design and operation and the fact that it exceeds the strictest quality standards, a fully satisfactory use and long product life can be assured.

## DESCRIPTION

A Handle  
B Pilot light  
C Thermostat knob  
D On/Off and heating selector knob  
E Radiator fins  
F Power cord  
G Cable housing  
H Wheels  
I Wing nuts; wheel fixing  
J Bracket: wheel unit fixing

Read these instructions carefully before switching on the appliance and keep them for future reference. Failure to follow and observe these instructions could lead to an accident.

## SAFETY ADVICE AND WARNINGS

- ◆ **CAUTION: Some parts of this product can become very hot and cause burns. Particular attention has to be given where children and vulnerable people are present.**
- ◆ The appliance must not be placed below a power socket.
- ◆ Children of less than 3 years should be kept away unless continuously supervised.
- ◆ Children aged from 3 years and less than 8 years shall only switch on/off the appliance provided that it has been placed or installed in its intended normal operating position and they have been given supervision or instruction concerning use of the appliance in a safe way and understand the hazards involved.
- ◆ This appliance can be used by children aged from 8 years and above and persons with reduced physical, sensory or mental capabilities or lack of experience and knowledge if they have been given supervision or instruction concerning use of the appliance in a safe way and understand the hazards involved.
- ◆ Cleaning and user maintenance shall not be made by children unless they are supervised.
- ◆ Children aged from 3 years and less than 8 years shall not plug in, regulate and clean the appliance or perform user maintenance.
- ◆ This appliance is not a toy. Children should be supervised to ensure that they do not play with the appliance.
- ◆ Do not use the appliance near bathtubs, showers or swimming pools.

- ◆ This appliance has been filled with a quantity and quality of certain oils, therefore the replacement or refilling of oil in case of a leakage should be carried out by an authorised technical service centre.
- ◆ This appliance contains, or could contain, oil. Remember that one should abide by the regulations concerning the elimination of this type of contaminant.
- ◆ **WARNING:** This appliance is not equipped with a device to control the room temperature. Do not use this appliance in small rooms when they are occupied by persons not capable or leaving the room on their own, unless constant supervision is provided.
- ◆ If the connection to the mains has been damaged, it must be replaced, take the appliance to an authorised technical support service. Do not attempt to disassemble or repair the appliance by yourself in order to avoid a hazard.
- ◆  This symbol means that product can't be covered.
- ◆ **CAUTION:** In order to prevent overheating do not cover the appliance.
  - ◆ Ensure that the voltage indicated on the rating label matches the mains voltage before plugging in the appliance.
  - ◆ Connect the appliance to a base with an earth socket withstanding a minimum of 10 amperes.
  - ◆ The appliance's plug must fit into the mains socket properly. Do not alter the plug. Do not use plug adaptors.
- ◆ Use the appliance in a well ventilated area.
- ◆ If other gas or fuel appliances can be used at the same time in the room where the appliance is to be used, that room must be well ventilated.
- ◆ Do not place the appliance where it can reach the sunlight.
- ◆ Keep children and bystanders away when using this appliance.
- ◆ The appliance must only be used with the stand provided.
- ◆ Place the appliance on a horizontal, flat, stable surface away from heat sources and contact with water (splashes etc.)
- ◆ Keep the appliance away from flammable material such as textiles, cardboard or paper, etc.
- ◆ Place the appliance a minimum distance of 50cm away from combustible materials, such as curtains, furniture ...
- ◆ Do not place inflammable material near the appliance.
- ◆ Do not use the appliance in association with a programmer, timer or other device that automatically switches it on.
- ◆ Do not use the appliance if the cable or plug is damaged.
- ◆ If any of the appliance casings breaks, immediately disconnect the appliance from the mains to prevent the possibility of an electric shock.
- ◆ Do not use the appliance if it has fallen on the floor, if there are visible signs of damage or if it has a leak.
- ◆ **CAUTION:** Maintain the appliance dry.
- ◆ **CAUTION:** Do not use the appliance near water.
- ◆ Do not use the appliance with damp hands or feet, or when barefooted.
- ◆ Do not force the power cord. Never use the power cord to lift up, carry or unplug the appliance.
- ◆ Do not wrap the power cord around the appliance.
- ◆ Do not clip or crease the power cord.
- ◆ Do not allow the power cord to come into contact with the appliance's hot surfaces.
- ◆ Keep the appliance well away from heat sources, oil, sharp edges or moving parts.
- ◆ Check the state of the power cord. Damaged or tangled cables increase the risk of electric shock.
- ◆ The appliance is not suitable for outdoor use.
- ◆ Supply cord should be regularly examined for signs of damage, and if the cord is damaged, the appliance must not be used.
- ◆ Do not leave the appliance out in the rain or exposed to moisture. If water gets into the appliance, this will increase the risk of electric shock.

- ◆ Do not touch the plug with wet hands.
- ◆ Do not use the appliance in the case of persons insensitive to heat (the appliance has heated surfaces).
- ◆ Do not touch the heated parts of the appliance, as it may cause serious burns.
- ◆ The temperature of the accessible surfaces may be high when the appliance is in use.

### Use and care:

- ◆ Fully unroll the appliance's power cable before each use.
- ◆ Do not use the appliance if its feet are not properly fitted.
- ◆ Do not use the appliance if the on/off switch does not work.
- ◆ Do not remove the support feet of the appliance.
- ◆ Use the appliance handle, to catch it or move it.
- ◆ Do not use the appliance if it is tipped up and do not turn it over.
- ◆ Do not turn the appliance over while it is in use or connected to the mains.
- ◆ Disconnect the appliance from the mains when not in use and before undertaking any cleaning task.
- ◆ This appliance is for household use only, not professional, industrial use.
- ◆ Store this appliance out of reach of children and/or persons with physical, sensory or reduced mental or lack of experience and knowledge.
- ◆ Do not store the appliance if it is still hot.
- ◆ Do not store the appliance on areas where the temperature could be lower than 2°C
- ◆ Do not expose the appliance to extreme temperatures.
- ◆ Keep the appliance in a dry, dust-free place, out of direct sunlight.
- ◆ Never leave the appliance unattended when in use and keep out of the reach of children, as this is an electrical appliance that heats oil to high temperatures and may cause serious burns.
- ◆ Do not use the appliance to dry textiles of any kind.
- ◆ CAUTION: User can't sleep when appliance is under use, there is a risk of injuries.
- ◆ Turn the thermostat control to the minimum (MIN) setting. This does not mean that the appliance is switched off permanently.

### Service:

- ◆ CAUTION: There is a risk of fire if the appliance's cleaning is not done according to these instructions.
- ◆ Any misuse or failure to follow the instructions for use renders the guarantee and the manufacturer's liability null and void.

### Assembling the wheels:

- ◆ To assemble the wheels, place the appliance face down.
- ◆ Position the wheel supports in the first and last elements of the radiator. (Fig. 1).
- ◆ -Fix the wheel supports using the "U" shaped clamp and the wing nuts provided.(Fig 2).
- ◆ Stand the appliance up again so as to check that the wheels work properly.

## INSTRUCTIONS FOR USE

### Before use:

- ◆ Remove the appliance's protective film.
- ◆ Make sure that all the product's packaging has been removed.
- ◆ To eliminate the smell given off by the appliance when used for the first time, it is recommended to have it on at full power for 2 hours in a well-ventilated room.

### Use:

- ◆ Unroll the cable completely before plugging it in.
- ◆ Connect the appliance to the mains.
- ◆ Turn the appliance on, by using the on/off and power selection control.
- ◆ The pilot light comes on.
- ◆ Select the desired power.
- ◆ Turn the thermostat control to the desired temperature position.
- ◆ During the appliance's use the pilot light will come on and off automatically, indicating the heating elements are working, and therefore maintaining the desired temperature.

### Once you have finished using the appliance:

- ◆ Select the minimum position (MIN) using the thermostat control.
- ◆ Turn the appliance off, using the on/off and power selection control.
- ◆ Unplug the appliance from the mains.
- ◆ Clean the appliance.

### Carry handle/s:

- ◆ This appliance has a handle on the side of the body, which facilitates comfortable transport .

## CLEANING

- ◆ Disconnect the appliance from the mains and allow it to cool before undertaking any cleaning task.
- ◆ Clean the equipment with a damp cloth with a few drops of washing-up liquid and then dry.
- ◆ Do not use solvents, or products with an acid or base pH such as bleach, or abrasive products, for cleaning the appliance.
- ◆ Do not let water or any other liquid get into the air vents to avoid damage to the inner parts of the appliance.
- ◆ Never submerge the appliance in water or any other liquid or place it under running water.
- ◆ If the appliance is not in good condition of cleanliness, its surface may degrade and inexorably affect the duration of the appliance's useful life and could become unsafe to use.
- ◆ Remark: When the appliance is used as a heater after long periods in storage or a small amount of smoke may be produced. This is not important and is due to the heater burning dust deposits which have accumulated on the heating element.

## ANOMALIES AND REPAIR

- ◆ Take the appliance to an authorised technical support service if product is damaged or other problems arise. Do not attempt to disassemble or repair the appliance yourself as this may be dangerous.
- ◆ For EU product versions and/or in case that it is requested in your country:

### Ecology and recyclability of the product

- ◆ The materials of which the packaging of this appliance consists are included in a collection, classification and recycling system. Should you wish to dispose of them, use the appropriate public recycling bins for each type of material.
- ◆ The product does not contain concentrations of substances that could be considered harmful to the environment.



This symbol means that in case you wish to dispose of the product once its working life has ended, take it to an authorised waste agent for the selective collection of Waste from Electric and Electronic Equipment (WEEE).

## WARRANTY AND TECHNICAL ASSISTANCE

This product enjoys the recognition and protection of the legal guarantee in accordance with current legislation.

To enforce your rights or interests you must go to any of our official technical assistance services. You can find the closest one by accessing the following web link: <http://www.2helpu.com/> You can also request related information, by contacting us (see the last page of the manual). You can download this instruction manual and its updates at <http://www.2helpu.com/>

This appliance complies with Directive 2014/35/EU on Low Voltage, Directive 2014/30/EU on Electromagnetic Compatibility, Directive 2011/65/EU on the restrictions of the use of certain hazardous substances in electrical and electronic equipment and Directive 2009/125/EC on the ecodesign requirements for energy-related products.

Model:	BXRA1500E BXRA2000E BXRA2300E
<b>Heat output</b>	
Nominal heat output $P_{nom}$	1,67 kW
Minimum heat output (indicative) $P_{min}$	0 kW
Maximum continuous heat output $P_{max}$	2,27 kW
<b>Auxiliary electricity consumption</b>	
At nominal heat output $el_{max}$	N/A
At minimum heat output $el_{min}$	N/A
In standby mode $el_{SB}$	N/A
<b>Type of heat input, for electric storage local space heaters only</b>	
Manual heat charge control, with integrated thermostat	N/A
Manual heat charge control with room and/or outdoor temperature feedback	N/A
Electronic heat charge control with room and/or outdoor temperature feedback	N/A
Fan assisted heat output	N/A
<b>Type of heat output/room temperature control</b>	
Single stage heat output and no room temperature control	No
Two or more manual stages, no room temperature control	No
With mechanic thermostat room temperature control	Yes
With electronic room temperature control	No
Electronic room temperature control plus day timer	No
Electronic room temperature control plus week timer	No
<b>Other control options</b>	
Room temperature control, with presence detection	No
Room temperature control, with open window detection	No
With distance control option	No
With adaptive start control	No
With working time limitation	No
With black bulb sensor	No
Contact details	BLACK+DECKER Avda. Barcelona S/N 25790 Oliana, Lleida, Spain"



## Français

### Radiateur à huile

BXRA1500E  
 BXRA2000E  
 BXRA2300E

#### Cher client,

Nous vous remercions d'avoir acheté un appareil BLACK+DECKER.

Sa technologie, son design et sa fonctionnalité, s'ajoutant au fait qu'elle répond amplement aux normes de qualité les plus strictes, vous permettront d'en tirer une longue et durable satisfaction.

## DESCRIPTION

A Poignée de transport  
 B Voyant lumineux  
 C Thermostat  
 D Bouton marche/arrêt et sélection de puissance  
 E Éléments du radiateur  
 F Câble  
 G Compartiment câble  
 H Roues  
 I Écrous : fixation roues  
 J Support : Support : ensemble fixation roues

-Lisez attentivement ces instructions avant d'utiliser votre appareil et conservez-les pour pouvoir les consulter ultérieurement. La non observation et application de ces instructions peuvent entraîner un accident.

## CONSEILS ET MESURES DE SÉCURITÉ

- ◆ **AVERTISSEMENT : Certaines pièces du produit peuvent devenir très chaudes et entraîner des brûlures. Faire particulièrement attention lorsque des enfants ou des personnes vulnérables sont présents.**
- ◆ L'appareil ne doit pas être placé sous une prise électrique.
- ◆ Les enfants de moins de 3 ans doivent se tenir hors de la portée de l'appareil, à moins d'être constamment supervisés.
- ◆ Les enfants de 3 ans à 8 ans pourront allumer/éteindre l'appareil tant que celui-ci aura été placé ou installé dans sa position de fonctionnement normal et sous la supervision d'un adulte ou après avoir reçu les instructions relatives au fonctionnement sûr de l'appareil et sachant les risques potentiels de l'utilisation.
- ◆ Cet appareil peut être utilisé par des personnes non familiarisées avec son fonctionnement, des personnes handicapées ou des enfants âgés de plus de 8 ans, et ce, sous la surveillance d'une personne responsable ou après avoir reçu la formation nécessaire sur le fonctionnement sûr de l'appareil et en comprenant les dangers qu'il comporte.
- ◆ Le nettoyage ou l'entretien ne doit en aucun cas être effectué par des enfants sans surveillance.
- ◆ Les enfants de 3 ans à 8 ans ne doivent pas brancher, régler, nettoyer ni réaliser les opérations de maintenance de l'appareil.
- ◆ Cet appareil n'est pas un jouet. Les enfants doivent être surveillés afin de s'assurer qu'ils ne jouent pas avec l'appareil.

- ◆ Ne pas utiliser l'appareil à proximité d'une baignoire, d'une douche ou d'une piscine.
- ◆ Cet appareil a reçu le remplissage, avec une quantité et qualité d'huile déterminées, ainsi la substitution ou remplissage d'huile en cas de fuite, devra être réalisé par un Service d'Assistance Technique autorisé.
- ◆ Cet appareil contient, ou peut contenir, de l'huile. Rappel ! respecter les réglementations relatives à l'élimination de ce type de polluant.
- ◆ AVERTISSEMENT : Cet appareil n'est pas équipé d'un dispositif de contrôle de température ambiante. Éviter d'utiliser l'appareil dans des petites chambres étant occupées par des personnes handicapées ne pouvant pas sortir de la chambre par leurs propres moyens, à moins qu'elles soient constamment surveillées.
- ◆ Si la prise électrique est endommagée, elle doit être remplacée. Confier l'appareil à un service technique agréé. Ne pas tenter de procéder aux réparations ou de démonter l'appareil car cela implique des risques.
- ◆  Ce symbole signifie que le produit ne doit pas être recouvert.
- ◆ AVERTISSEMENT : Afin d'éviter une surchauffe, ne pas couvrir l'appareil.
  - ◆ Avant de raccorder l'appareil au secteur, s'assurer que le voltage indiqué sur la plaque signalétique correspond à celui du secteur.
  - ◆ Raccorder l'appareil à une prise pourvue d'une fiche de terre et supportant au moins 10 ampères.
  - ◆ La prise de courant de l'appareil doit coïncider avec la base de la prise de courant. Ne jamais modifier la prise de courant. Ne pas utiliser d'adaptateurs.
  - ◆ Utiliser l'appareil dans une zone bien ventilée.
  - ◆ Il faut prévoir une ventilation adéquate de la salle, si d'autres appareils à gaz ou autre combustible, peuvent être utilisés simultanément dans la même salle où est installé l'appareil.
  - ◆ Ne pas placer l'appareil dans un endroit où il pourrait être exposé à la lumière directe du soleil.
  - ◆ Tenir l'appareil hors de portée des enfants et des curieux.
  - ◆ L'appareil doit être utilisé uniquement avec le support fourni.
  - ◆ Placer l'appareil sur une surface plane, stable et pouvant supporter des températures élevées, éloignée d'autres sources de chaleur et des possibles éclaboussures d'eau.
  - ◆ Veiller à éloigner l'appareil de tout matériel combustible, tels que carton, papier, matières textiles...
  - ◆ Placer l'appareil à minimum 50 cm de tout matériel combustible, tels que des rideaux, des meubles...
  - ◆ -Aucun objet inflammable ne doit se trouver à proximité de l'appareil.
  - ◆ Ne pas utiliser l'appareil associé à un programmateur, à une minuterie ou autre dispositif connectant automatiquement l'appareil.
  - ◆ Ne pas utiliser l'appareil si son câble électrique ou sa prise est endommagé.
  - ◆ Si une des enveloppes protectrices de l'appareil se rompt, débrancher immédiatement l'appareil du secteur pour éviter tout choc électrique.
  - ◆ Ne pas utiliser l'appareil après une chute, en présence de signes visibles de dommages ou en cas de fuite.
  - ◆ AVERTISSEMENT : Maintenir l'appareil au sec.
  - ◆ AVERTISSEMENT : Ne pas utiliser l'appareil à proximité de points d'eau.
  - ◆ Ne pas utiliser l'appareil avec les mains ou les pieds humides, ni les pieds nus.
  - ◆ Ne pas forcer le câble électrique de connexion. Ne

jamais utiliser le câble électrique pour lever, transporter ou débrancher l'appareil.

- ◆ Ne pas enrouler le câble autour de l'appareil.
- ◆ Ne pas plier ou pincer le câble électrique.
- ◆ Ne pas laisser le câble de connexion entrer en contact avec les surfaces chaudes de l'appareil.
- ◆ Cet appareil ne doit jamais être à proximité d'une source de chaleur, de l'huile, des pièces mobiles ou sur un angle vif.
- ◆ -Vérifier l'état du câble électrique de connexion. Les câbles endommagés ou emmêlés augmentent le risque de choc électrique.
- ◆ Cet appareil n'est pas adéquat pour un usage à l'extérieur.
- ◆ -Le câble d'alimentation doit être examiné régulièrement à la recherche de signes de dommages, et s'il est endommagé, l'appareil ne doit pas être utilisé.
- ◆ -Ne pas exposer l'appareil à la pluie ou à un environnement humide. L'eau qui entre dans l'appareil augmente le risque de choc électrique.
- ◆ -Ne pas toucher la prise de raccordement avec les mains mouillées.
- ◆ Les personnes insensibles à la chaleur doivent éviter d'utiliser cet appareil (puisque celui-ci présente des surfaces chauffantes).
- ◆ Éviter de toucher les parties chauffantes de l'appareil, vous pourriez gravement vous brûler.
- ◆ Quand l'appareil est mis en marche, la température des surfaces accessibles peut être élevée.

### Utilisation et entretien :

- ◆ Avant chaque utilisation, dérouler complètement le câble d'alimentation de l'appareil.
- ◆ Ne pas utiliser l'appareil si ses pieds ne sont pas dûment assemblés.
- ◆ Ne pas utiliser l'appareil si son dispositif de mise en marche/arrêt ne fonctionne pas.
- ◆ Ne pas enlever les pieds de l'appareil.
- ◆ Utiliser les poignées pour prendre ou transporter l'appareil.
- ◆ Ne pas utiliser l'appareil alors qu'il est incliné, ni le retourner.
- ◆ Ne pas retourner l'appareil quand il est en cours d'utilisation ou branché au secteur.
- ◆ Débrancher l'appareil du secteur tant qu'il reste hors d'usage et avant de procéder à toute opération de nettoyage.
- ◆ Cet appareil est uniquement destiné à un usage domestique et non professionnel ou industriel.

- ◆ Conservez cet appareil hors de portée des enfants ou des personnes avec capacités physiques, sensorielles ou mentales réduites ou présentant un manque d'expérience et de connaissances
- ◆ Ne pas garder l'appareil s'il est encore chaud.
- ◆ Ne pas garder l'appareil dans un endroit où la température pourrait être inférieure à 2°C.
- ◆ Ne pas exposer l'appareil à de fortes températures.
- ◆ Conserver l'appareil en lieu sec, non poussiéreux et à l'abri des rayons solaires.
- ◆ Ne jamais laisser l'appareil fonctionner sans surveillance, ni à la portée des enfants, étant donné qu'il s'agit d'un appareil électrique et il peut entraîner de graves brûlures.
- ◆ Ne pas utiliser l'appareil pour sécher des vêtements textiles.
- ◆ AVERTISSEMENT : Ne pas s'endormir pendant que vous utilisez l'appareil, vu qu'il existe un risque de blessures.
- ◆ Mettre le thermostat sur la position minimum (MIN) ne garantit pas l'arrêt complet de l'appareil.

### Service :

- ◆ AVERTISSEMENT : Si l'appareil ne se nettoie pas conformément au mode d'emploi, il pourrait exister un risque d'incendie.
- ◆ Toute utilisation inappropriée ou non conforme aux instructions d'utilisation implique l'annulation de la garantie et la responsabilité du fabricant.

### Montage des roues :

- ◆ Pour fixer les roues, retourner l'appareil.
- ◆ Placer les supports des roues sur le premier et dernier élément du radiateur. (Fig 1)
- ◆ Fixer les supports des roues à l'aide des colliers de serrage en forme de « U » et des écrous fournis à cet effet. (Fig. 2).
- ◆ Retourner à nouveau l'appareil et vérifier que les roues fonctionnent correctement.

## MODE D'EMPLOI

### Remarques avant utilisation :

- ◆ Enlever le film de protection de l'appareil.
- ◆ Vérifier d'avoir retiré tout le matériel d'emballage du produit.
- ◆ Pour éliminer l'odeur de neuf au premier fonctionnement, on recommande de le faire marcher à la puissance maximale pendant 2 heures dans une pièce bien ventilée.

**Utilisation :**

- ◆ Dérouler complètement le câble avant de le brancher.
- ◆ Brancher l'appareil à la prise.
- ◆ -Mettre l'appareil en marche en actionnant le bouton marche/arrêt et sélection de puissance.
- ◆ Le voyant lumineux s'allumera.
- ◆ Sélectionner la puissance désirée.
- ◆ Tourner le sélecteur de température jusqu'à le situer sur la position de la température désirée.
- ◆ Lorsque l'appareil sera en marche, le voyant lumineux s'allumera et s'éteindra automatiquement, en indiquant ainsi le bon fonctionnement des parties chauffantes pour maintenir la température désirée.

**Après utilisation de l'appareil :**

- ◆ Choisir la position minimum (MIN) grâce au sélecteur de température.
- ◆ Éteindre l'appareil en actionnant le bouton marche/arrêt et sélection de puissance.
- ◆ Débrancher l'appareil du secteur.
- ◆ Nettoyer l'appareil.

**Poignée de Transport :**

- ◆ Cet appareil dispose de poignées latérales pour faciliter son transport en toute commodité.

**NETTOYAGE**

- ◆ Débrancher l'appareil du secteur et attendre son complet refroidissement avant de la nettoyer.
- ◆ Nettoyer l'appareil avec un chiffon humide imprégné de quelques gouttes de détergent.
- ◆ Ne pas utiliser de solvants ni de produits à pH acide ou basique tels que l'eau de javel, ni de produits abrasifs pour nettoyer l'appareil.
- ◆ Ne pas laisser pénétrer de l'eau ni aucun autre liquide par les ouvertures de ventilation afin d'éviter d'endommager les parties intérieures de l'appareil.
- ◆ Ne pas immerger l'appareil dans l'eau ou tout autre liquide, ni le passer sous un robinet.
- ◆ Si l'appareil n'est pas maintenu dans un bon état de propreté, sa surface peut se dégrader et affecter de façon inexorable la durée de vie de l'appareil et le rendre dangereux.
- ◆ Observations : Après une longue période d'arrêt il est possible qu'au début, se dégage une légère fumée. Celle-ci étant due au fait que de la poussière accumulée dans l'élément chauffant est brûlée, sans aucune conséquence. Ce phénomène peut être évité en nettoyant au

préalable, à travers les grilles de l'appareil, l'intérieur de ce dernier avec l'aide d'un aspirateur ou d'un jet d'air sous pression.

**ANOMALIES ET RÉPARATION**

- ◆ En cas de panne ou d'autres problèmes, confier l'appareil à un service d'assistance technique autorisé. Ne pas tenter de procéder aux réparations ou de démonter l'appareil; cela implique des risques.

**Pour les produits de l'Union Européenne et (ou) conformément à la réglementation en vigueur de votre pays d'origine :**  
**Écologie et recyclage du produit**

- ◆ Les matériaux qui constituent l'emballage de cet appareil sont protégés par un système de ramassage, de triage et de recyclage de ces derniers (Point vert). Si vous souhaitez vous défaire du produit, merci de bien vouloir utiliser les conteneurs publics appropriés à chaque type de matériau.
- ◆ Le produit ne contient pas de substances concentrées susceptibles d'être considérées comme nuisibles à l'environnement.



Ce symbole signifie que si vous souhaitez vous défaire du produit, une fois que celui-ci n'est plus utilisable, remettez-le, suivant la méthode appropriée, à un gestionnaire de déchets d'équipements électriques et électroniques

(DEEE).

**GARANTIE ET ASSISTANCE TECHNIQUE**

Cet produit est reconnu et protégé par la garantie établie conformément à la législation en vigueur. Pour faire valoir vos droits ou intérêts, vous devrez vous adresser à l'un de nos services d'assistance technique agréés. Pour savoir lequel est le plus proche, vous pouvez accéder au lien suivant : <http://www.2helpu.com/> Vous pouvez aussi nous contacter pour toute information (veuillez consulter la dernière page du manuel). Vous pouvez télécharger ce manuel d'instructions et ses mises à jour sur <http://www.2helpu.com/>

Cet appareil est certifié conforme à la Directive 2014/35/UE de basse tension, de même qu'à la Directive 2014/30/UE en matière de compatibilité électromagnétique, à la Directive 2011/65/UE relative à la limitation de l'utilisation de certaines substances dangereuses dans les équipements électriques et électroniques et à la Directive 2009/125/CE sur les conditions de conception écologique applicable aux produits en rapport avec l'énergie.

Référence(s) du modèle:	BXRA1500E BXRA2000E BXRA2300E
<b>Puissance thermique</b>	
Puissance thermique nominale $P_{nom}$	1,67 kW
Puissance thermique minimale (indicative) $P_{min}$	0 kW
Puissance thermique maximale continue $P_{max}$	2,27 kW
<b>Consommation d'électricité auxiliaire</b>	
À la puissance thermique nominale $e _{max}$	N/A
À la puissance thermique minimale $e _{min}$	N/A
En mode veille $e _{SB}$	N/A
<b>Type d'apport de chaleur, pour les dispositifs de chauffage décentralisés électriques à accumulation unique-ment</b>	
Contrôle thermique manuel de la charge avec thermostat intégré	N/A
Contrôle thermique manuel de la charge avec réception d'informations sur la température de la pièce et/ou extérieure	N/A
Contrôle thermique électronique de la charge avec réception d'informations sur la température de la pièce et/ou extérieure	N/A
Puissance thermique réglable par ventilateur	N/A
<b>Type de contrôle de la puissance thermique/de la température de la pièce</b>	
Contrôle de la puissance thermique à un palier, pas de contrôle de la température de la pièce	Non
Contrôle à deux ou plusieurs paliers manuels, pas de contrôle de la température de la pièce	Non
Contrôle de la température de la pièce avec thermostat mécanique	Oui
Contrôle électronique de la température de la pièce	Non
Contrôle électronique de la température de la pièce et programmateur journalier	Non
Contrôle électronique de la température de la pièce et programmateur hebdomadaire	Non
<b>Autres options de contrôle</b>	
Contrôle de la température de la pièce, avec détecteur de présence	Non
Contrôle de la température de la pièce, avec détecteur de fenêtre ouverte	Non
Option contrôle à distance	Non
Contrôle adaptatif de l'activation	Non
Limitation de la durée d'activation	Non
Capteur à globe noir	Non
Coordonnées de contact	BLACK+DECKER Avda. Barcelona S/N 25790 Oliana, Lleida, Spain*

## Deutsch Ölradiator

BXRA1500E  
BXRA2000E  
BXRA2300E

### Sehr geehrte Kunden,

Wir danken Ihnen für Ihre Entscheidung, ein BLACK+DECKER. Gerät zu kaufen.

Technologie, Design und Funktionalität dieses Gerätes, in Kombination mit der Erfüllung der strengsten Qualitätsnormen, werden Ihnen lange Zeit viel Freude bereiten.

## BEZEICHNUNG

A Transportgriff  
B Leuchtanzeige  
C Thermostatregler  
D Ein-/Ausund Stufenschalter  
E Radiatorelemente  
F Kabel  
G Kabelfach  
H Räder  
I Muttern: Rollenbefestigung  
J Grundplatte: Grundplatte: Befestigungsset Rollen

Lesen Sie diese Anleitung vor der Inbetriebnahme des Geräts durch und bewahren Sie sie zum späteren Nachschlagen auf. Werden die Hinweise dieser Bedienungsanleitung nicht beachtet und eingehalten, kann es zu Unfällen kommen.

## RATSCHLÄGE UND SICHERHEITSHINWEISE

- ◆ **WARNUNG: Einige Teile dieses Geräts können sehr heiß werden und Verbrennungen hervorrufen. Bitte seien Sie in Anwesenheit von Kindern oder älteren Personen besonders vorsichtig.**
- ◆ Das Gerät darf nicht unter einem Stomanschluss aufgestellt werden.
- ◆ Kinder unter 3 Jahren sind außer Reichweite des Gerätes zu halten, sofern sie nicht durchgehend beaufsichtigt werden.
- ◆ Kinder von 3 bis 8 Jahren dürfen das Gerät nur unter Aufsicht oder Anleitung über den sicheren Gebrauch des Gerätes, so dass sie die Gefahren, die von diesem Gerät ausgehen, verstehen, einund ausschalten, wenn dieses in der vorgeesehenen normalen Betriebsposition aufgestellt oder montiert ist.
- ◆ Personen, denen es an Wissen im Umgang mit dem Gerät mangelt, geistig behinderte Personen oder Kinder ab 8 Jahren dürfen das Gerät nur unter Aufsicht oder Anleitung über den sicheren Gebrauch des Gerätes, so dass sie die Gefahren, die von diesem Gerät ausgehen, verstehen, benutzen.
- ◆ Kinder dürfen die Reinigung und Pflege des Geräts nur unter Aufsicht vornehmen.
- ◆ Kinder von 3 bis 8 Jahren dürfen das Gerät nicht anschließen, einstellen oder reinigen und dürfen keine Instandhaltungsarbeiten am Gerät ausführen.
- ◆ Dieses Gerät ist kein Spielzeug. Kinder nicht unbeaufsichtigt lassen, um sicherzustellen, dass sie das Gerät nicht als Spielzeug verwenden.

- ◆ Das Gerät niemals in der Umgebung von Badewannen, Duschen oder Schwimmbädern Benützen.
- ◆ Dieses Gerät ist mit einer bestimmten Ölmenge und –qualität befüllt worden. Daher darf das Auswech-seln oder Nachfüllen von Öl im Falle einer Undichtheit nur durch einen autorisierten Technischen Dienst durchgeführt werden.
- ◆ Dieses Gerät enthält oder kann Öl enthalten. Bitte denken Sie daran, die Vorschriften bezüglich der Ent-sorgung dieser umweltbelastenden Substanz zu berücksichtigen.
- ◆ **WARNUNG:** Dieses Gerät ist nicht mit einer Kontrollvorrichtung für die Raumtemperatur ausgestattet. Die-ses Gerät darf nicht in kleinen Räu-men verwendet werden, in denen sich Behinderte aufhalten, die nicht ohne fremde Hilfe das Zimmer ver-lassen können, sofern diese Räume nicht ständig überwacht werden.
- ◆ Wenn der Netzanschluss beschädigt ist, muss er ersetzt werden. Bringen Sie das Gerät zu einem zugelas-senen Technischen Kundendienst. Versuchen Sie nicht, das Gerät selbst auseinanderzubauen und zu reparieren. Dabei kann es zu Ge-fahrensituationen kommen.
- ◆  Dieses Symbol bedeutet, dass das Produkt nicht abgedeckt werden darf.
- ◆ **WARNUNG:** Um eine Überhitzung zu vermeiden, nicht das Gerät ver-decken.
- ◆ Vergewissern Sie sich, dass die Spannung auf dem Typenschild mit der Netzspannung übereinstimmt, bevor Sie den Apparat an das Stromnetz anschließen.
- ◆ Das Gerät an einen Stromanschluss anschließen, der mindestens 10 Ampere liefert.
- ◆ Der Stecker des Geräts muss mit dem Steckdosentyp des Stromanschlusses übereinstimmen. Der Geräte-stecker darf unter keinen Umständen modifiziert werden. Keine Adapter für den Stecker verwenden.
- ◆ Dieses Gerät ist nicht für den Gebrauch im Außenbe-reich geeignet.
- ◆ Wenn das Gerät im selben Raum mit anderen Geräten oder Brenngasgeräten einsetzt wird, muss dieser über eine gute Lüftung verfügen.
- ◆ Nicht an Stellen platzieren, an denen das Gerät der direkten Sonneneinstrahlung ausgesetzt ist.
- ◆ Das Gerät von Kindern und Neugierigen fern halten, solange Sie es verwenden.
- ◆ Das Gerät darf nur mit der mitgelieferten Halterung benutzt werden.
- ◆ Stellen Sie das Gerät auf eine ebene und stabile, für hohe Temperaturen geeignete Oberfläche, außer Reich-weite von Hitzequellen und möglichen Wasserspritzern.
- ◆ Stellen Sie bitte das Gerät weg von brennbaren Stoffen wie zum Beispiel Textilien, Pappe, Papier, und so weiter.
- ◆ Das Gerät mindestens in 50 cm Entfernung von brennbaren Materialien wie Vorhängen, Möbeln usw. aufstellen.
- ◆ Legen Sie kein brennbares Material in die Nähe des Gerätes.
- ◆ Dieses Gerät nicht über einen Programmschalter, eine externe Zeitschaltuhr oder eine sonstige Vorrichtung betreiben.
- ◆ Das Gerät darf nicht mit beschädigtem elektrischem Kabel oder Stecker verwendet werden.
- ◆ Sollte ein Teil der Geräteverkleidung strapaziert sein, ist die Stromzufuhr umgehend zu unterbrechen, um die Möglichkeit eines elektrischen Schlags zu vermeiden.
- ◆ Das Gerät nicht benutzen, wenn es heruntergefallen ist, sichtbare Schäden aufweist oder undicht ist.
- ◆ **WARNUNG:** Das Gerät trocken halten.
- ◆ **WARNUNG:** Das Gerät nicht in Wassernähe benutzen.
- ◆ Das Gerät darf nicht mit nassen Händen oder Füßen und



auch nicht barfuß betätigt werden.

- ◆ Elektrische Kabel nicht überbeanspruchen. Benutzen Sie das elektrische Kabel nicht zum Anheben oder Transportieren des Geräts. Den Stecker nicht am Kabel aus der Dose ziehen.
- ◆ Kabel nicht um das Gerät rollen.
- ◆ Das Kabel nicht einklemmen oder knicken.
- ◆ Achten Sie darauf, dass das elektrische Verbindungskabel nicht mit heißen Teilen des Geräts in Kontakt kommt.
- ◆ Das Gerät fern von Hitzequellen, Ölen, scharfen Kanten oder beweglichen Teilen halten.
- ◆ Überprüfen Sie das elektrische Verbindungskabel. Beschädigte oder verwickelte Kabel erhöhen das Risiko von elektrischen Schlägen.
- ◆ Dieses Gerät ist nicht für den Gebrauch im Außenbereich geeignet.
- ◆ -Das Netzkabel ist regelmäßig auf Schäden zu prüfen. Bei beschädigtem Kabel darf das Gerät nicht verwendet werden.
- ◆ Das Gerät niemals Regen oder Feuchtigkeit aussetzen. Wasser, das eventuell in das Gerät gelangt, erhöht die Elektroschockgefahr.
- ◆ Berühren Sie den Stecker nicht mit feuchten Händen.
- ◆ Wärmeunempfindliche Personen dürfen das Gerät nicht verwenden (da das Gerät mit erheizbaren Flächen ausgestattet ist).
- ◆ Die erhitzten Teile des Gerätes nicht berühren, da sie schwere Verbrennungen verursachen können.
- ◆ Die zugänglichen Oberflächen können sehr heiß werden, wenn das Gerät in Betrieb ist.

### Benutzung und Pflege:

- ◆ Vor jedem Gebrauch des Geräts das Stromkabel vollständig abwickeln.
- ◆ Das Gerät nicht benutzen, wenn die Fußträger nicht ordnungsgemäß eingesetzt sind.
- ◆ Benützen Sie das Gerät nicht, wenn der An-/Ausschalter nicht funktioniert.
- ◆ -Nicht die Räder vom Gerät entfernen.
- ◆ Verwenden die Griffe, um das Gerät zu heben oder zu tragen.
- ◆ Verwenden Sie das Gerät nicht im gekippten oder umgedrehten Zustand.
- ◆ Solange das Gerät in Betrieb oder ans Netz geschlossen ist, darf es nicht umgedreht werden.
- ◆ Ziehen Sie den Stecker heraus und lassen Sie das Gerät abkühlen, bevor Sie mit der Reinigung beginnen.
- ◆ Dieser Apparat dient ausschließlich für Haushaltszwecke und ist für professionellen oder gewerblichen Gebrauch

nicht geeignet.

- ◆ Dieses Gerät darf nicht von Personen (einschließlich Kindern) mit eingeschränkten körperlichen, sensorischen oder geistigen Fähigkeiten bzw. ohne ausreichende Erfahrung und Kenntnisse benutzt werden
- ◆ Das Gerät nicht wegräumen, wenn es noch heiß ist.
- ◆ Bewahren Sie das Gerät nicht an Orten auf, wo die Umgebungstemperatur unter 2°C sinken kann.
- ◆ Das Gerät darf keinen extremen Temperaturen ausgesetzt werden.
- ◆ Das Gerät an einem trockenen, staubfreien und vor Sonnenlicht geschützten Ort aufbewahren.
- ◆ Das Gerät niemals unbeaufsichtigt lassen, wenn es in Betrieb ist. Kinder fernhalten, da es sich um ein elektrisches Gerät handelt, das Öl hoch erhitzt und schwere Verbrennungen verursachen kann.
- ◆ Das Gerät nicht zum Trocknen von Textilien jeglicher Art verwenden.
- ◆ WARNUNG: Lassen Sie das Gerät niemals in Betrieb während Sie schlafen. Es besteht Verletzungsgefahr.
- ◆ Die vollständige Abschaltung des Geräts wird nicht dadurch garantiert, dass der Temperaturregler auf der niedrigsten Position (MIN) steht.

### Service:

- ◆ WARNUNG: Wenn das Gerät nicht gemäß diesen Anleitungen gereinigt wird, kann ein Brandrisiko entstehen.
- ◆ Unsachgemäßer Gebrauch oder die Nichteinhaltung der vorliegenden Gebrauchsanweisungen können gefährlich sein und führen zu einer vollständigen Ungültigkeit der Herstellergarantie.

### Einsetzen der Rollen:

- ◆ Stellen Sie das Gerät umgekehrt auf, um die Rollen anzubringen.
- ◆ Die Grundplatten der Rollen auf das erste und letzte Element des Radiators setzen (Abb. 1)
- ◆ Die Grundplatten der Rollen mit den mitgelieferten U-Bügeln und den Muttern befestigen (Abb. 2.)
- ◆ Das Gerät wieder umdrehen und nachprüfen, ob die Rollen richtig funktionieren.

## BENUTZUNGSHINWEISE

### Vor der Benutzung:

- ◆ Entfernen Sie am Gerät den Schutzfilm.
- ◆ Vergewissern Sie sich, dass Sie das gesamte Verpackungsmaterial des Produkts entfernt haben.
- ◆ Um der auftretenden Geruchsentwicklung bei der ersten



Inbetriebnahme entgegenzuwirken, wird empfohlen, das Gerät 2 Stunden lang auf höchster Stufe in einem gut belüfteten Raum in Betrieb zu lassen.

### Benutzung:

- ◆ Vor Anschluss das Kabel völlig ausrollen.
- ◆ Schließen Sie das Gerät ans Netz an.
- ◆ Mit Hilfe des Ein-/Ausund Stufenschalters das Gerät in Betrieb setzen.
- ◆ Die Warnlampe wird aufleuchten.
- ◆ Wählen Sie die erwünschte Stärke.
- ◆ Den Temperaturregler drehen, bis er sich an der Position befindet, die der richtigen Temperatur entspricht.
- ◆ Während der Benutzung des Gerätes schaltet sich die Kontrollleuchte automatisch ein und aus. Dadurch wird der Betrieb der Heizelemente angezeigt, die das Gerät auf die gewünschte Temperatur anheizen.

### Nach der Benutzung des Geräts:

- ◆ Die Position Minimum (MIN) mittels des Temperaturreglers auswählen.
- ◆ Mit Hilfe des Ein-/Ausund Stufenschalters das Gerät ausschalten.
- ◆ Ziehen Sie den Netzstecker.
- ◆ Reinigen Sie das Gerät.

### Transport-Griffe:

- ◆ Für ein leichtes und bequemes Tragen ist dieses Gerät an der Seite mit einem Tragegriff ausgestattet.

## REINIGUNG

- ◆ Ziehen Sie den Stecker heraus und lassen Sie das Gerät abkühlen, bevor Sie mit der Reinigung beginnen.
- ◆ Reinigen Sie das Gerät mit einem feuchten Tuch mit ein paar Tropfen Reinigungsmittel.
- ◆ Verwenden Sie zur Reinigung des Apparates weder Lösungsmittel noch Scheuermittel oder Produkte mit einem sauren oder basischen pH-Wert wie Lauge.
- ◆ Lassen Sie kein Wasser oder andere Flüssigkeiten in die Belüftungsöffnungen eindringen, um Schäden an den inneren Funktionsteilen des Gerätes zu vermeiden.
- ◆ Das Gerät nicht in Wasser oder andere Flüssigkeiten tauchen und nicht unter den Wasserhahn halten.
- ◆ Halten Sie das Gerät nicht sauber, so könnte sich der Zustand seiner Oberfläche verschlechtern, seine Lebenszeit negativ beeinflusst und gefährliche Situationen verursacht werden.

- ◆ Hinweise: Bei erneuter Verwendung nach einer längeren Aufbewahrungszeit, kann es zu einer geringeren Rauchbildung kommen. Dies resultiert aus der Verbrennung von angesammelten Staubablagerungen auf dem Heizelement und ist irrelevant. Dies kann vermieden werden, indem das Gerät vorab gereinigt wird, und zwar durch die Gitter des Geräts, entweder mit einem Staubsauger oder aber mit Hilfe von Druckluft.

## STÖRUNGEN UND REPARATUR

- ◆ Bringen Sie das Gerät im Falle einer Störung zu einem zugelassenen technischen Wartungsdienst. Versuchen Sie nicht, das Gerät selbst auseinanderzubauen und zu reparieren. Dabei kann es zu Gefahrensituationen kommen.

### Für Produkte der Europäischen Union und / oder falls vom Gesetz in Ihrem Herkunftsland vorgeschrieben:

#### Ökologie und Recycling des Produkts:

- ◆ Das Verpackungsmaterial dieses Geräts ist klassifiziert und recycelbar (Grüner Punkt). Wenn Sie es entsorgen möchten, so können Sie die öffentlichen Container für die betreffenden Materialarten verwenden.
- ◆ Das Produkt gibt keine Substanzen in für die Umwelt schädlichen Konzentrationen ab.



Dieses Symbol bedeutet, dass Sie das Produkt, sobald es abgelaufen ist, von einem entsprechenden Fachmann an einem für Elektrische und Elektronische Geräteabfälle (EEGA) geeigneten Ort entsorgen sollen.

## GARANTIE UND TECHNISCHER SERVICE

Dieses Produkt ist von der gesetzlichen Garantie gemäss der geltenden Gesetzgebung geschützt. Um Ihre Rechte und Interessen geltend zu machen, müssen Sie eines unserer offiziellen Servicezentren aufsuchen. Über folgenden Link finden Sie ein Servicezentrum in Ihrer Nähe: <http://www.2helpu.com/> Sie können auch Informationen anfordern, indem Sie sich mit uns in Verbindung setzen (siehe letzte Seite des Handbuchs). Sie können dieses Benutzerhandbuch und seine Aktualisierungen unter <http://www.2helpu.com/>

## DEUTSCH

(Übersetzung aus den ursprünglichen anweisungen)

Dieses Gerät erfüllt die Richtlinie 2014/35/EU über Niederspannung, die Richtlinie 2014/30/EU über elektromagnetische Verträglichkeit, die Richtlinie 2011/65/EU zur Beschränkung der Verwendung bestimmter gefährlicher Stoffe in Elektro- und Elektronikgeräten und die Richtlinie 2009/125/EG über die Anforderungen an die umweltgerechte Gestaltung energiebetriebener Produkte.

Modell:	BXRA1500E BXRA2000E BXRA2300E
<b>Wärmeleistung</b>	
Nennwärmeleistung $P_{\text{nom}}$	1,67 kW
Minimale Wärmeleistung (Richtwert) $P_{\text{min}}$	0 kW
Maximale kontinuierliche Wärmeleistung $P_{\text{max}}$	2,27 kW
<b>Hilfsstromverbrauch</b>	
Bei Nennwärmeleistung $e_{\text{max}}$	N/A
Bei Mindestwärmeleistung $e_{\text{min}}$	N/A
Im Bereitschaftszustand $s_{\text{SB}}$	N/A
<b>Nur bei elektrischen Speicher-Einzelraumheizgeräten: Art der Regelung der Wärmezufuhr</b>	
manuelle Regelung der Wärmezufuhr mit integriertem Thermostat	N/A
Manuelle Regelung der Wärmezufuhr mit Rückmeldung der Raum- und/ oder Außentemperatur	N/A
Elektronische Regelung der Wärmezufuhr mit Rückmeldung der Raumund/oder Außentemperatur	N/A
Wärmeabgabe mit Gebläseunterstützung	N/A
<b>Art der Kontrolle der Wärmeleistung / Raumtemperatur</b>	
Einstufige Wärmeleistung, keine Raumtemperaturkontrolle	Nein
Zwei oder mehr manuell einstellbare Stufen, keine Raumtemperaturkontrolle	Nein
Raumtemperaturkontrolle mittels eines mechanischen Thermostats	Ja
Mit elektronischer Raumtemperaturkontrolle	Nein
Mit elektronischer Raumtemperaturkontrolle und Tageszeitregler	Nein
Mit elektronischer Raumtemperaturkontrolle und Wochentagsregelung	Nein
<b>Andere Kontrolloptionen</b>	
Raumtemperaturkontrolle mit Präsenzerkennung	Nein
Raumtemperaturkontrolle mit Erkennung offener Fenster	Nein
Mit Fernbedienungsoption	Nein
Mit adaptiver Regelung des Heizbeginns	Nein
Mit Betriebszeitbegrenzung	Nein
Mit Schwarzkugelsensor	Nein
Kontakt	BLACK+DECKER. Avda. Barcelona S/N 25790 Oliana, Lleida, Spain"

**Italiano****Calorifero a olio**

BXRA1500E

BXRA2000E

BXRA2300E

**Gentile Cliente,**

Le siamo grati per aver acquistato un elettrodomestico della marca BLACK+DECKER.

La sua tecnologia, il suo design e la sua funzionalità, oltre al fatto di aver superato le più rigorose norme di qualità, le assicureranno una totale soddisfazione durante molto tempo.

**DESCRIZIONE**

A Maniglia di trasporto

B Spia luminosa

C Termostato

D Pulsante ON/OFF e selettore di potenza

E Elementi del radiatore

F Cavo

G Alloggiamento cavo

H Rotelle

I Dadi: fissaggio ruote

J Supporto Supporto: set fissaggio ruote

Leggere con attenzione le presenti istruzioni prima di usare l'apparecchio e conservarle per future consultazioni. La mancata osservanza delle presenti istruzioni può essere causa di incidenti.

**CONSIGLI E AVVERTENZE PER LA SICUREZZA**

- ◆ **AVVERTENZA: Alcuni componenti di questo prodotto possono diventare bollenti e causare ustioni. Prestare particolare attenzione in presenza di bambini e persone vulnerabili.**
- ◆ Non mettere l'apparecchio sotto una presa di corrente.

- ◆ L'apparecchio deve rimanere fuori dalla portata dei bambini di età inferiore a 3 anni, a meno che non vi sia la costante supervisione di un adulto.
- ◆ È consentito ai bambini di età compresa tra 3 e 8 anni di accendere/spegnere l'apparecchio, purché questo sia collocato o installato nella normale posizione di funzionamento prevista e a condizione che i bambini siano supervisionati o abbiano ricevuto istruzioni per l'uso in maniera sicura e che siano coscienti dei rischi posti dall'utilizzo.
- ◆ Questo apparato può essere utilizzato da persone che non ne conoscono il funzionamento, persone disabili o bambini di età superiore a 8 anni, esclusivamente sotto la sorveglianza di un adulto o nel caso abbiano ricevuto le istruzioni per un suo uso in tutta sicurezza e ne comprendano i rischi.
- ◆ Non permettere che i bambini eseguano pulizia o manutenzione senza supervisione.
- ◆ I bambini di età inferiore a 8 anni non devono collegare l'apparecchio alla rete elettrica, regolarlo, pulirlo o eseguire interventi di manutenzione.
- ◆ Questo apparecchio non è un giocattolo. Assicurarsi che i bambini non giochino con l'apparecchio.

- ◆ Non utilizzare l'apparecchio vicino ad una vasca da bagno, doccia o piscina.
- ◆ Questo apparecchio è stato riempito con una quantità e qualità d'olio specifiche, pertanto, nel caso di perdita, la sostituzione o riempimento d'olio deve essere effettuato da un Servizio di Assistenza Tecnica autorizzato.
- ◆ Questo apparecchio contiene o può contenere dell'olio. Si ricordi che bisogna rispettare le norme relative all'eliminazione di questo tipo di contaminante.
- ◆ **AVVERTENZA:** Questo apparecchio non è dotato di un dispositivo di controllo della temperatura dell'ambiente. Non usare questo apparecchio in stanze piccole occupate da persone disabili che non sono in grado di abbandonare la stanza in modo autonomo, a meno che non siano sorvegliati costantemente.
- ◆ Se la connessione alla rete elettrica è danneggiata, è necessario sostituirla. Portare l'apparecchio a un servizio di assistenza tecnica autorizzato. Non tentare di smontare o riparare l'apparecchio: può essere pericoloso.
- ◆  Questo simbolo indica che il prodotto non può essere coperto.
- ◆ **AVVERTENZA:** Per evitare un surriscaldamento non coprire l'apparecchio.
- ◆ Prima di collegare l'apparecchio alla rete elettrica, verificare che il voltaggio indicato sulla targhetta caratteristiche e il selettore di voltaggio corrispondano al voltaggio della rete.
- ◆ Collegare l'apparecchio a una base dotata di messa a terra e che possa sostenere almeno 10 ampere.
- ◆ La spina del caricatore di batterie deve coincidere con la base elettrica della presa di corrente. Non apportare alcuna modifica alla spina. Non usare adattatori.
- ◆ Utilizzare l'apparecchio in una zona ben ventilata.
- ◆ Quando l'apparecchio viene utilizzato in una stanza con altri apparecchi a gas o di combustibile, sarà ben ventilata.
- ◆ Non esporre l'apparecchio alla luce diretta del sole.
- ◆ Mantenere lontani bambini e altre persone durante l'uso dell'apparecchio.
- ◆ Questo apparecchio deve essere usato solo con il supporto in dotazione
- ◆ Appoggiare l'apparecchio su una superficie orizzontale, stabile e adatta a sopportare temperature elevate, lontano da altre sorgenti di calore e da possibili schizzi d'acqua.
- ◆ Collocare l'apparecchio lontano da materiali infiammabili come tessuti, cartone, carta...
- ◆ Collocare l'apparecchio ad una distanza minima di 50 cm da materiali infiammabili come tende, mobili, ecc.
- ◆ Non collocare materiale infiammabile nelle immediate vicinanze dell'apparecchio.
- ◆ Non collegare l'apparecchio a programmatori, timer o altri dispositivi che ne consentano il funzionamento automatico.
- ◆ Non utilizzare l'apparecchio nel caso in cui il cavo di alimentazione o la spina siano danneggiati.
- ◆ In caso di rottura di una parte dell'involucro esterno dell'apparecchio, scollegare immediatamente la spina dalla presa di corrente al fine di evitare eventuali scariche elettriche.
- ◆ Non usare l'apparecchio in seguito a cadute, nel caso presenti danni visibili o in presenza di qualsiasi perdita.
- ◆ **AVVERTENZA:** Mantenere asciutto l'apparecchio.
- ◆ **AVVERTENZA:** Non usare l'apparecchio vicino all'acqua.
- ◆ Non utilizzare l'apparecchio con le mani o i piedi umidi, né a piedi scalzi.
- ◆ Non tirare il cavo elettrico. Non usarlo mai per sollevare, trasportare o scollegare l'apparecchio.

- ◆ Non avvolgere il cavo intorno all'apparecchio.
- ◆ Non schiacciare o piegare il cavo di alimentazione.
- ◆ Non lasciare che il cavo di connessione entri a contatto con le superfici calde dell'apparecchio.
- ◆ Mantenere l'apparecchio lontano da fonti di calore, olio, bordi taglienti e parti in movimento.
- ◆ Controllare lo stato del cavo di alimentazione: I cavi danneggiati o attorcigliati aumentano il rischio di scariche elettriche.
- ◆ Apparato non idoneo all'uso in ambienti esterni.
- ◆ Ispezionare regolarmente il cavo di alimentazione per individuare segni di danneggiamento, nel qual caso non è consentito l'utilizzo dell'apparecchio.
- ◆ Non lasciare l'apparecchio sotto la pioggia o in luoghi umidi. Le filtrazioni d'acqua aumentano il rischio di scariche elettriche.
- ◆ Non toccare mai la spina con le mani bagnate.
- ◆ Si sconsiglia l'uso dell'apparecchio a persone insensibili al calore in quanto l'apparecchio possiede superfici riscaldate.
- ◆ Non toccare le parti riscaldate dell'apparecchio perché potrebbero provocare gravi ustioni.
- ◆ Quando l'apparecchio è in funzione, la temperatura delle superfici accessibili può essere elevata.

### Precauzioni d'uso:

- ◆ Prima di ogni utilizzo, svolgere completamente il cavo dell'apparecchio.
- ◆ Non utilizzare l'apparecchio se i piedini non sono accoppiati correttamente.
- ◆ -Non utilizzare l'apparecchio se il suo dispositivo di accensione/spengimento non è funzionante.
- ◆ Non togliere i piedini dell'apparecchio.
- ◆ Utilizzare il manico/i per prendere o spostare l'apparecchio.
- ◆ Non utilizzare l'apparecchio inclinato, né capovolgerlo.
- ◆ Non capovolgere l'apparecchio se è in funzione o collegato alla presa.
- ◆ Staccare il caricatore di batterie dalla presa di corrente quando l'apparecchio non è in uso e prima di compiere qualsiasi operazione di pulizia.
- ◆ -Questo apparecchio è destinato unicamente all'uso domestico, non professionale o industriale.
- ◆ -Questo apparecchio non deve essere utilizzato da persone (inclusi bambini) con problemi fisici, mentali o di sensibilità o con mancanza di esperienza e conoscenza
- ◆ Non riporre l'apparecchio quando ancora caldo.
- ◆ Non riporre l'apparecchio in luoghi dove la temperatura non superi i 2°C.

- ◆ Non esporre l'apparecchio a temperature estreme.
- ◆ Conservare l'apparecchio in luogo asciutto, lontano dalla polvere e dalla luce del sole.
- ◆ Non lasciare mai l'apparecchio incustodito durante l'uso e non lasciarlo alla portata dei bambini, in quanto si tratta di un apparecchio elettrico e può provocare gravi scottature.
- ◆ Non utilizzare l'apparecchio per asciugare indumenti di nessun tipo.
- ◆ **AVVERTENZA:** Per evitare lesioni non lasciare l'apparecchio in funzione durante il sonno.
- ◆ Mettere il comando termostato alla posizione di minimo (MIN) non garantisce la sconnessione permanente dell'apparecchio.

### Servizio:

- ◆ **AVVERTENZA:** Nel caso in cui la pulizia dell'apparecchio non sia stata eseguita in conformità a queste istruzioni può esistere il rischio d'incendio.
- ◆ Il produttore invalida la garanzia e declina ogni responsabilità in caso di uso inappropriato dell'apparecchio o non conforme alle istruzioni d'uso.

### Montaggio delle ruote:

- ◆ Per montare le ruote, capovolgere l'apparecchio.
- ◆ Collocare i supporti delle ruote nel primo e nell'ultimo elemento del radiatore (Fig 1).
- ◆ Fissare i supporti delle ruote mediante i collarini a forma di "U" e i dadi forniti (Fig. 2).
- ◆ Capovolgere nuovamente l'apparecchio e controllare il corretto funzionamento delle ruote.

## MODALITÀ D'USO

### Prima dell'uso:

- ◆ Rimuovere la pellicola protettrice dell'apparecchio.
- ◆ Assicurarsi di aver rimosso dal prodotto tutto il materiale di imballaggio.
- ◆ Per eliminare l'odore che emana l'apparecchio quando viene utilizzato per la prima volta, si consiglia di tenerlo in funzionamento alla massima potenza per 2 ore in una stanza ben ventilata.

### Uso:

- ◆ Svolgere completamente il cavo prima di inserire la spina.
- ◆ Collegare l'apparecchio alla rete.
- ◆ Premere il pulsante ON/OFF e selettore di potenza per

accendere l'apparecchio.

- ◆ La spia luminosa si accenderà.
- ◆ Selezionare la potenza desiderata.
- ◆ Girare il termostato fino a collocarlo nella posizione corrispondente alla temperatura desiderata.
- ◆ Durante l'utilizzo dell'apparecchio, la spia luminosa si accenderà e spegnerà automaticamente, indicando in questo modo il funzionamento degli elementi riscaldanti per mantenere la temperatura desiderata.

### Una volta concluso l'utilizzo dell'apparecchio:

- ◆ Selezionare la posizione di minimo (MIN) mediante il selettore di temperatura.
- ◆ Premere il pulsante ON/OFF e selettore di potenza per spegnere l'apparecchio.
- ◆ Scollegare l'apparecchio dalla rete.
- ◆ Pulire l'apparecchio.

### Maniglia/e di Trasporto:

- ◆ Questo apparecchio dispone di una maniglia nella parte laterale per rendere agevole e comodo il trasporto.

## PULIZIA

- ◆ Scollegare la spina dalla rete elettrica e aspettare che l'apparecchio si raffreddi prima di eseguirne la pulizia.
- ◆ Pulire l'apparecchio con un panno umido impregnato di gocce di detergente.
- ◆ Per la pulizia non impiegare solventi o prodotti a pH acido o basico come la candeggina, né prodotti abrasivi.
- ◆ Non lasciar entrare acqua o altri liquidi nelle fenditure del sistema di ventilazione per non danneggiare le parti operative dell'apparecchio.
- ◆ Non immergere l'apparecchio in acqua o altri liquidi, né lavarlo con acqua corrente.
- ◆ La mancata pulizia periodica dell'apparecchio può provocare il deterioramento delle superfici, compromettendone la durata operativa e la sicurezza.
- ◆ Osservazioni: Dopo un lungo inutilizzo è possibile all'inizio una leggera uscita di fumo. Ciò è dovuto al fatto che si stanno bruciando polveri accumulate nella parte di riscaldamento, senza alcuna conseguenza. Questo fenomeno può essere evitato con la pulizia previa dell'interno dell'apparecchio, attraverso le sue fessure, utilizzando un aspirapolvere o un getto d'aria a pressione.

## ANOMALIE E RIPARAZIONI

- ◆ In caso di guasto o problemi, rivolgersi ad un Centro d'Assistenza Tecnica autorizzato. Non tentare di smontare o riparare l'apparecchio: può essere pericoloso.

### Per i prodotti dell'Unione Europea e/o nel caso in cui sia previsto dalla legislazione del Suo paese di origine:

#### Prodotto ecologico e riciclabile

- ◆ I materiali di confezionamento dell'apparecchio sono protetti da un sistema di raccolta, classificazione e riciclo (Punto Verde). Per lo smaltimento, utilizzare gli appositi contenitori pubblici, adatti per ogni tipo di materiale.
- ◆ Il prodotto non contiene sostanze dannose per l'ambiente.



Questo simbolo indica che, per smaltire il prodotto al termine della sua durata utile, occorre depositarlo presso un ente di smaltimento autorizzato alla raccolta differenziata di rifiuti di apparecchiature elettriche ed elettroniche (RAEE).

## GARANZIA E ASSISTENZA TECNICA

Questo prodotto possiede il riconoscimento e la protezione della garanzia legale di conformità con la legislazione vigente. Per far valere i suoi diritti o interessi, dovrà rivolgersi a uno qualsiasi dei nostri servizi ufficiali di assistenza tecnica. Può trovare il più vicino cliccando sul seguente link: <http://www.2helpu.com/> Inoltre, può richiedere informazioni mettendosi in contatto con noi (consultare l'ultima pagina del manuale). Può scaricare questo manuale di istruzioni e i suoi aggiornamenti da <http://www.2helpu.com/>

Questo apparecchio rispetta la Direttiva 2014/35/UE di Bassa Tensione, la Direttiva 2014/30/UE di Compatibilità Elettromagnetica, la Direttiva 2011/65/UE sui limiti d'impiego di determinate sostanze pericolose negli apparecchi elettrici ed elettronici e la Direttiva 2009/125/CE riguardante l'Ecodesign dei prodotti che consumano energia.

Modello:	BXRA1500E BXRA2000E BXRA2300E
<b>Potere calorifico</b>	
Potere calorifico nominale $P_{nom}$	1,67 kW
Potere calorifico minimo (indicativo) $P_{min}$	0 kW
Potere calorifico massimo continuo $P_{max}$	2,27 kW
<b>Consumo supplementare di elettricità</b>	
Per il potere calorifico nominale $i_{max}$	N/A
Per il potere calorifico minimo $i_{min}$	N/A
In modalità di attesa $i_{SB}$	N/A
<b>“Tipo di potenza termica, solo per gli apparecchi per il riscaldamento d’ambiente locale elettrici ad accumulo</b>	
Controllo manuale del carico termico, con termostato integrato	N/A
Controllo manuale del carico termico con riscontro della temperatura ambiente e/o esterna	N/A
Controllo elettronico del carico termico con riscontro della temperatura ambiente e/o esterna	N/A
Potenza termica assistita da ventilatore	N/A
<b>Tipo di controllo del potere calorifico / della temperatura interna</b>	
Potere calorifico di un solo livello, senza controllo della temperatura interna	No
Due o più livelli manuali, senza controllo della temperatura interna	No
Con controllo della temperatura interna mediante termostato meccanico	Sì
Con controllo elettronico della temperatura interna	No
Controllo elettronico della temperatura interna e timer giornaliero	No
Controllo elettronico della temperatura interna e timer settimanale	No
<b>Altre opzioni di controllo</b>	
Controllo della temperatura interna con rilevamento di presenza	No
Controllo temperatura interna con rilevamento di finestre aperte	No
Con opzione di controllo a distanza	No
Con controllo di avvio adattabile	No
Con limitazione del tempo di funzionamento	No
Con sensore di lampada a luce nera	No
Informazioni di contatto	BLACK+DECKER. Avda. Barcelona S/N 25790 Oliana, Lleida, Spain”



## Español

### Radiador de aceite

BXRA1500E

BXRA2000E

BXRA2300E

#### Estimado cliente,

Le agradecemos que haya decidido comprar un producto de la marca BLACK+DECKER.

Su tecnología, diseño y funcionalidad junto con el hecho de superar las más estrictas normas de calidad le compararán total satisfacción durante mucho tiempo.

## DESCRIPCIÓN

A Asa de transporte

B Piloto luminoso

C Termostato

D Botón de encendido/apagado y selección de calor

E Elementos radiador

F Cable

G Alojamiento cable

H Ruedas

I Tuercas: fijación ruedas

J Soporte: Soporte: conjunto fijación ruedas

Lea atentamente estas instrucciones antes de encender el aparato y consérvelas para futuras consultas. La no observación y cumplimiento de estas instrucciones pueden comportar como resultado un accidente.

## CONSEJOS Y ADVERTENCIAS DE SEGURIDAD

- ◆ **ADVERTENCIA: Algunas partes de este producto pueden calentarse y causar quemaduras. Debe ponerse atención particular cuando los niños y las personas vulnerables estén presentes.**
- ◆ El aparato no debe colocarse debajo de una base de toma de corriente.
- ◆ Los niños menores de 3 años deben mantenerse fuera del alcance del aparato a menos que sean continuamente supervisados.
- ◆ Los niños desde 3 años y menores de 8 años sólo podrán encender / apagar el aparato siempre que éste haya sido colocado o instalado en su posición normal de funcionamiento, bajo la supervisión de un adulto o conozcan el funcionamiento del aparato de una manera segura así como los riesgos.
- ◆ Este aparato pueden utilizarlo niños a partir de 8 años de edad y personas con capacidades físicas, sensoriales o mentales reducidas o falta de experiencia y conocimiento, si se les ha dado la supervisión o formación apropiadas respecto al uso del aparato de una manera segura y comprenden los peligros que implica.
- ◆ No permitir que los niños realicen la limpieza y el mantenimiento sin supervisión.
- ◆ Impedir que los niños menores de 8 años conecten, manipulen, limpien o lleven a cabo el mantenimiento del aparato.
- ◆ Este aparato no es un juguete. Los niños deberían ser supervisados para asegurar que no juegan con el aparato.

- ◆ No utilizar el aparato en las inmediaciones de una bañera, una ducha o una piscina.
- ◆ Este aparato ha sido llenado con una cantidad y calidad de aceite determinadas, por tanto la sustitución o rellenado de aceite en caso de aparecer una fuga, debe realizarlo un Servicio de Asistencia Técnica autorizado.
- ◆ Este aparato contiene, o debería contener, aceite. Recordar que deben respetarse las reglamentaciones concernientes a la eliminación de este tipo de contaminante.
- ◆ **ADVERTENCIA:** Este aparato no está equipado con un dispositivo que permita controlar la temperatura ambiente. No utilice el aparato en habitaciones pequeñas ocupadas por personas discapacitadas o inmovilizadas sin supervisión.
- ◆ Si la conexión al suministro de red está dañada, debe ser sustituida. Llevar el aparato a un Servicio de Asistencia Técnica autorizado. No intente desmontarlo o repararlo usted mismo ya que puede resultar peligroso.
- ◆  Este símbolo indica que el aparato no se debe cubrir.
- ◆ **ADVERTENCIA:** A fin de evitar un sobrecalentamiento, no cubrir el aparato.
- ◆ Antes de conectar el aparato verificar que el voltaje indicado en la placa de características coincide con el de la red.
- ◆ Conectar el aparato a una base provista de toma de tierra y que soporte 10 amperios.
- ◆ La clavija del cargador de baterías debe coincidir con la base eléctrica de la toma de corriente. Nunca modificar la clavija. No usar adaptadores de clavija.
- ◆ Usar el aparato en una zona bien ventilada.
- ◆ En caso de utilizar en la misma habitación el aparato con otros aparatos de gas o combustible ésta deberá estar bien ventilada.
- ◆ No colocar el aparato donde pueda alcanzarle la luz directa del sol.
- ◆ Mantener alejados a niños y curiosos mientras maneje este aparato.
- ◆ El aparato solo debe utilizarse con el soporte suministrado.
- ◆ Situar el aparato sobre una superficie horizontal, plana, estable y alejada de fuentes de calor y de posibles salpicaduras de agua.
- ◆ Situar el aparato lejos de material combustible, tales como materiales textiles, cartón, papel...
- ◆ Coloque el aparato a una distancia mínima de 50 cm de cualquier material inflamable, como cortinas, muebles,...
- ◆ No situar material combustible en las inmediaciones del aparato.
- ◆ No usar ningún programador, temporizador u otro dispositivo que conecte el aparato automáticamente.
- ◆ No utilizar el aparato con el cable eléctrico o la clavija dañada
- ◆ Si alguna de las envoltentes del aparato se rompe, desconectar inmediatamente el aparato de la red para evitar la posibilidad de sufrir una descarga eléctrica.
- ◆ No utilizar el aparato si ha caído, si hay señales visibles de daños, o si existe fuga.
- ◆ **ADVERTENCIA:** Mantener el aparato seco.
- ◆ **ADVERTENCIA:** No utilizar el aparato cerca del agua.
- ◆ No utilizar el aparato con las manos o los pies húmedos, ni con los pies descalzos.
- ◆ No forzar el cable de alimentación. Nunca usar el cable de alimentación para levantar, transportar o desenchar el aparato.
- ◆ No enrollar el cable alrededor del aparato.
- ◆ No pinzar o doblar el cable de alimentación.
- ◆ No dejar que el cable de conexión entre en contacto con las superficies calientes del aparato.
- ◆ Mantener el aparato alejado de fuentes de calor, aceite, cantos vivos y partes móviles.

- ◆ Verificar el estado del cable eléctrico de conexión. Los cables dañados o enredados aumentan el riesgo de choque eléctrico.
- ◆ Este aparato no es adecuado para uso en exteriores.
- ◆ Examinar regularmente el cable de alimentación y en caso de estar dañado, no usar el aparato.
- ◆ No exponer el aparato a la lluvia o condiciones de humedad. El agua que entre en el aparato aumentará el riesgo de choque eléctrico.
- ◆ No tocar la clavija de conexión con las manos mojadas.
- ◆ No usar el aparato en el caso de personas insensibles al calor (ya que el aparato tiene superficies calefactadas).
- ◆ No tocar las partes calientes del aparato ya que pueden provocar quemaduras graves.
- ◆ La temperatura de las superficies accesibles puede ser elevada cuando el aparato está en funcionamiento.

### Utilización y cuidados:

- ◆ Antes de cada uso, desenrollar completamente el cable de alimentación de la fuente de alimentación.
- ◆ No usar el aparato si sus patas no están debidamente acopladas.
- ◆ No usar el aparato si su dispositivo de puesta en marcha/paro no funciona.
- ◆ No retirar las patas del aparato.
- ◆ Hacer uso de las asas para coger o transportar el aparato.
- ◆ No utilizar el aparato inclinado, ni darle la vuelta.
- ◆ No dar la vuelta al aparato mientras está en uso conectado a la red.
- ◆ Desenchufar la fuente de alimentación de la red cuando no se use y antes de realizar cualquier operación de limpieza.
- ◆ -Este aparato está pensado únicamente para uso doméstico, no para uso profesional o industrial.
- ◆ -Guardar este aparato fuera del alcance de los niños y/o personas con capacidades físicas, sensoriales o mentales reducidas o no familiarizados con su uso.
- ◆ No guardar ni transportar el aparato si todavía está caliente.
- ◆ No guardar el aparato en lugares donde la temperatura ambiente pueda ser inferior a 2°C.
- ◆ No exponer el aparato a temperaturas extremas.
- ◆ Mantener el aparato en un lugar seco, sin polvo y protegido de la luz directa del sol.
- ◆ No dejar nunca el aparato funcionando sin vigilancia, ni al alcance de los niños, ya que es un aparato eléctrico que calienta aceite a altas temperaturas y puede ocasionar quemaduras graves.

- ◆ No usar el aparato para secar prendas textiles de ningún tipo.
- ◆ ADVERTENCIA: No dejar el aparato en funcionamiento mientras está durmiendo; existe riesgo de lesiones
- ◆ Girar el termostato hasta situarlo en la posición (MIN) De este modo el aparato no está apagado completamente.

### Mantenimiento:

- ◆ ADVERTENCIA: Existe el riesgo de incendio en caso de que la limpieza del aparato no se realice conforme a estas instrucciones.
- ◆ Toda utilización inadecuada, o en desacuerdo con las instrucciones de uso, puede comportar peligro, anulando la garantía y la responsabilidad del fabricante.

### Montaje de las ruedas:

- ◆ Para montar las ruedas, colocar el aparato boca abajo.
- ◆ Posicionar los soportes de las ruedas en el primer y último elemento del radiador. (Fig 1).
- ◆ Fijar los soportes de las ruedas mediante las abrazaderas en forma de "U" y las tuercas suministradas. (Fig. 2).
- ◆ Volver a dar la vuelta al aparato y comprobar el buen funcionamiento de las ruedas.

## MODO DE EMPLEO

### Notas previas al uso:

- ◆ Retire el film protector del aparato.
- ◆ Asegúrese de que ha retirado todo el material de embalaje del producto.
- ◆ Para eliminar el olor que desprende el aparato al utilizarlo por primera vez, se recomienda tenerlo en marcha a máxima potencia durante 2 horas en una habitación bien ventilada.

### Uso:

- ◆ Desenrollar completamente el cable antes de enchufar.
- ◆ Conectar el aparato a la corriente.
- ◆ Poner el aparato en marcha mediante el botón de encendido/apagado y selección de potencia.
- ◆ El piloto luminoso se encenderá.
- ◆ Seleccionar la potencia deseada.
- ◆ Girar el mando termostato hasta situarlo en la posición que corresponda a la temperatura deseada.
- ◆ Durante el uso del aparato el piloto luminoso se conectará y desconectará de forma automática, lo que indica el funcionamiento de los elementos calefactores para mantener la temperatura deseada.

**Una vez finalizado el uso del aparato:**

- ◆ Seleccionar la posición de mínimo (MIN) mediante el mando selector de temperatura.
- ◆ Apagar el aparato mediante el botón de encendido/apagado y selección de potencia.
- ◆ Desenchufar el aparato de la red eléctrica
- ◆ Limpiar el aparato.

**Asa/s de Transporte:**

- ◆ Este aparato dispone de unas asas laterales para hacer fácil y cómodo su transporte.

**LIMPIEZA**

- ◆ Desenchufar el aparato de la red y dejarlo enfriar antes de iniciar cualquier operación de limpieza.
- ◆ Limpiar el aparato con un paño húmedo impregnado con unas gotas de detergente.
- ◆ -No utilizar disolventes, ni productos con un factor pH ácido o básico como la lejía, ni productos abrasivos, para la limpieza del aparato.
- ◆ No dejar entrar agua u otro líquido por las aberturas de ventilación para evitar daños en las partes operativas interiores del aparato.
- ◆ No sumergir el aparato en agua u otro líquido ni ponerlo bajo el grifo.
- ◆ Si el aparato no se mantiene en buen estado de limpieza, su superficie puede degradarse y afectar de forma inexorable la duración de la vida del aparato y conducir a una situación peligrosa.
- ◆ Observación: Tras un largo periodo de almacenamiento puede que al volver a utilizarlo despidiera una pequeña cantidad de humo. Ello se debe a que se está quemando el polvo acumulado en el elemento calefactor y carece de importancia. Para evitarlo se recomienda limpiar previamente el interior del aparato a través de la rejilla con un aspirador o aire a presión.

**ANOMALÍAS Y REPARACIÓN**

- ◆ En caso de avería u otro tipo de problemas, llevar el aparato a un Servicio de Asistencia Técnica autorizado. No intente desmontarlo o repararlo ya que puede resultar peligroso.

**Para productos de la Unión Europea y/o en caso de que así lo exija la normativa en su país de origen:**

**Ecología y reciclabilidad del producto:**

- ◆ Los materiales que constituyen el envase de este aparato, están amparados por un sistema de recogida, clasificación y reciclado de los mismos (Punto Verde). Si desea deshacerse de ellos, puede utilizar los contenedores de reciclaje públicos apropiados para cada tipo de material.
- ◆ El producto está exento de concentraciones de sustancias que se puedan considerar dañinas para el medio ambiente.



Este símbolo significa que si desea deshacerse del producto, una vez transcurrida la vida del mismo, debe depositarlo por los medios adecuados en manos de un gestor de residuos autorizado para la recogida selectiva de Residuos de Aparatos Eléctricos y Electrónicos

(RAEE)

**GARANTÍA Y ASISTENCIA TÉCNICA**

Este producto goza del reconocimiento y protección de la garantía legal de acuerdo con la legislación vigente. Para hacer valer sus derechos o intereses, debe acudir a cualquiera de nuestros servicios oficiales de asistencia técnica. Puede encontrar el más cercano accediendo al siguiente enlace web: <http://www.2helpu.com/> También puede solicitar información relacionada poniéndose en contacto con nosotros (consulte la última página del manual). Puede descargar este manual de instrucciones y sus actualizaciones en <http://www.2helpu.com/>

Este aparato cumple con la Directiva 2014/35/EU de Baja Tensión, con la Directiva 2014/30/EU de Compatibilidad Electromagnética, con la Directiva 2011/65/EU sobre restricciones a la utilización de determinadas sustancias peligrosas en aparatos eléctricos y electrónicos y con la Directiva 2009/125/EC sobre los requisitos de diseño ecológico aplicable a los productos relacionados con la energía.

Modelo:	BXRA1500E BXRA2000E BXRA2300E
<b>Potencia calorífica</b>	
Potencia calorífica nominal $P_{nom}$	1,67 kW
Potencia calorífica mínima (indicativa) $P_{min}$	0 kW
Potencia calorífica máxima continuada $P_{max}$	2,27 kW
<b>Consumo auxiliar de electricidad</b>	
A potencia calorífica nominal $el_{max}$	N/A
A potencia calorífica mínima $el_{min}$	N/A
En modo de espera $el_{SB}$	N/A
<b>Tipo de aportación de calor, únicamente para los aparatos de calefacción local eléctricos de acumulación</b>	
Control manual de la carga de calor, con termostato integrado	N/A
Control manual de la carga de calor con respuesta a la temperatura interior o exterior	N/A
Control electrónico de la carga de calor con respuesta a la temperatura interior o exterior	N/A
Potencia calorífica asistida por ventiladores	N/A
<b>Tipo de control de potencia calorífica/de temperatura interior</b>	
Potencia calorífica de un solo nivel, sin control de temperatura interior	No
Dos o más niveles manuales, sin control de temperatura interior	No
Con control de temperatura interior mediante termostato mecánico	Sí
Con control electrónico de temperatura interior	No
Control electrónico de temperatura interior y temporizador diario	No
Control electrónico de temperatura interior y temporizador semanal	No
<b>Otras opciones de control</b>	
Control de temperatura interior con detección de presencia	No
Control de temperatura interior con detección de ventanas abiertas	No
Con opción de control a distancia	No
Con control de puesta en marcha adaptable	No
Con limitación de tiempo de funcionamiento	No
Con sensor de lámpara negra	No
Información de contacto	BLACK+DECKER Avda. Barcelona S/N 25790 Oliana, Lleida, Spain*

**Português****Radiador de óleo**

BXRA1500E

BXRA2000E

BXRA2300E

**Prezado cliente,**

Obrigado por ter adquirido um eletrodoméstico da marca BLACK+DECKER.

A sua tecnologia, design e funcionalidade, aliados às mais rigorosas normas de qualidade, garantirá-lhe uma total satisfação durante muito tempo.

**DESCRIÇÃO**

A Asa de Transporte

B Luz-piloto

C Termóstato

D Botão de ligar/desligar e selecção de calor.

E Elementos radiador

F Cabo

G Compartimento do cabo

H Rodas

I Porcas: fixação de rodas

J Suporte: Suporte: conjunto de fixação de rodas

-Leia com muita atenção estas instruções antes de utilizar o aparelho e guarde-o para futuras consultas. A não observância e cumprimento destas instruções pode resultar em acidente.

**CONSELHOS E ADVERTÊNCIAS DE SEGURANÇA**

- ◆ **ADVERTÊNCIA: Algumas partes deste produto podem aquecer muito e causar queimaduras. Deve prestar-se particular atenção quando as crianças e as pessoas vulneráveis estiverem presentes.**
- ◆ O aparelho não deve ser colocado debaixo de uma tomada de corrente

elétrica.

- ◆ As crianças menores de 3 anos devem ficar fora do alcance do aparelho, a menos que sejam supervisionadas continuamente.
- ◆ As crianças a partir dos 3 anos e menores de 8 anos apenas devem ligar/desligar o aparelho quando este tiver sido colocado ou instalado na posição de funcionamento normal prevista e sejam supervisionadas ou tenham recebido instruções relativas ao uso do aparelho de forma segura e compreendam os riscos do aparelho.
- ◆ Este aparelho pode ser utilizado por pessoas não familiarizadas com a sua utilização, pessoas incapacitadas ou crianças a partir dos 8 anos, desde que o façam sob supervisão ou tenham recebido formação sobre a utilização segura do aparelho e compreendam os perigos que este comporta
- ◆ Não permitir que as crianças realizem a limpeza e manutenção sem supervisão.
- ◆ As crianças menores de 8 anos não devem ligar, regular e limpar o aparelho ou realizar operações de manutenção.
- ◆ Este aparelho não é um brinquedo. As crianças devem ser vigiadas para garantir que não brincam com

o aparelho.

- ◆ Não utilizar o aparelho nas imediações de uma banheira, duche ou piscina.
- ◆ Este aparelho foi enchido com uma determinada quantidade e qualidade de óleo, pelo que a substituição ou enchimento de óleo em caso de fuga deve ser realizado por um Serviço de Assistência Técnica autorizado.
- ◆ Este aparelho contém ou pode conter óleo. Não esquecer que devem respeitar-se as regulamentações relativas à eliminação deste tipo de contaminante.
- ◆ **ADVERTÊNCIA:** Este aparelho não está equipado com um dispositivo de controlo de temperatura ambiente. Não utilizar este aparelho em divisões pequenas onde se encontrem pessoas incapacitadas, incapazes de abandonar o quarto por meios próprios, a menos que sejam submetidas a uma vigilância constante.
- ◆ Se a ligação de rede estiver danificada, deve ser substituída. Levar o aparelho a um Serviço de Assistência Técnica autorizado. Não tentar desmontar ou reparar o aparelho, já que pode ser perigoso.
- ◆  Este símbolo significa que o produto não deve ser tapado.
- ◆ **ADVERTÊNCIA:** Para evitar um sobreaquecimento, não cobrir o aparelho.
  - ◆ Antes de ligar o aparelho à rede elétrica, verificar se a voltagem indicada nas características coincide com a voltagem da rede elétrica.
  - ◆ Ligar o aparelho a uma tomada de corrente com ligação a terra e que suporte 10 amperes.
  - ◆ A ficha do aparelho deve coincidir com a tomada de corrente elétrica. Nunca modifique a ficha. Não use adaptadores de ficha.
  - ◆ Usar o aparelho numa zona bem ventilada.
  - ◆ Deverá haver uma ventilação adequada da divisão, no caso de na divisão onde o aparelho estiver instalado forem utilizados simultaneamente outros aparelhos a gás ou com outro tipo de combustível.
  - ◆ Não colocar o aparelho num local onde possa ficar exposto à luz solar directa.
  - ◆ Manter este aparelho longe do alcance das crianças.
  - ◆ O aparelho só deve ser utilizado com o suporte fornecido.
  - ◆ Colocar o aparelho sobre uma superfície plana e estável, apta a precedentemente suportar temperaturas elevadas, longe de outras fontes de calor e de possíveis salpicos de água.
  - ◆ Não colocar o aparelho próximo de materiais combustíveis como materiais têxteis, cartão, papel...
  - ◆ Colocar o aparelho a uma distância mínima de 50 cm de qualquer material combustível, como cortinas, móveis,...
  - ◆ Não colocar materiais combustíveis nas proximidades do aparelho.
  - ◆ Não usar o aparelho associado a um programador, temporizador ou outro dispositivo que ligue o aparelho automaticamente.
  - ◆ Não utilize o aparelho com o cabo de alimentação ou a ficha danificados.
  - ◆ Se algum dos elementos que envolvem o aparelho se partir, desligue imediatamente o aparelho da corrente para evitar a possibilidade de sofrer um choque eléctrico.
  - ◆ Não utilizar o aparelho se este caiu e se existirem sinais visíveis de danos ou de fuga.
  - ◆ **ADVERTÊNCIA:** não molhar o aparelho.
  - ◆ **ADVERTÊNCIA:** Não utilizar o aparelho perto da água.
  - ◆ Não utilize o aparelho com as mãos ou os pés húmidos, nem com os pés descalços.
  - ◆ Não force o cabo de alimentação. Nunca use o cabo de alimentação para levantar, transportar ou desligar o aparelho da corrente.

- ◆ Não enrolar o cabo no aparelho.
- ◆ Não force o cabo de alimentação.
- ◆ Evitar que o cabo eléctrico de ligação entre em contacto com as superfícies quentes do aparelho.
- ◆ Manter o aparelho longe de fontes de calor, óleo, arestas e partes móveis.
- ◆ Verificar o estado do cabo de alimentação. Os cabos danificados ou entrelaçados aumentam o risco de choque eléctrico.
- ◆ Este aparelho não é adequado para ser utilizado no exterior.
- ◆ O cabo de alimentação deve ser examinado regularmente quanto a danos e, se estiver danificado, o aparelho não deve ser usado.
- ◆ Não expor o aparelho à chuva ou a condições de humidade. A água que entrar no aparelho aumentará o risco de choque eléctrico.
- ◆ -Não tocar na ficha de ligação com as mãos molhadas.
- ◆ As pessoas insensíveis ao calor não devem usar o aparelho (já que este tem superfícies aquecidas).
- ◆ Não tocar nas partes quentes do aparelho, uma vez que pode provocar queimaduras graves.
- ◆ A temperatura nas superfícies acessíveis pode ser elevada quando o aparelho está em funcionamento.

## UTILIZAÇÃO E CUIDADOS:

- ◆ Antes de cada utilização, desenrolar completamente o cabo de alimentação do aparelho.
- ◆ Não utilizar o aparelho se os pés não estiverem devidamente montados.
- ◆ Não utilizar o aparelho se o dispositivo de ligar/desligar não funcionar.
- ◆ Não retirar os pés do aparelho.
- ◆ Usar a(s) asa(s) para agarrar ou transportar o aparelho.
- ◆ Não utilize o aparelho inclinado, nem o vire ao contrário.
- ◆ Não inverter o aparelho enquanto estiver a ser utilizado ou ligado à rede eléctrica.
- ◆ Desligar o aparelho da rede eléctrica quando não estiver a ser utilizado e antes de iniciar qualquer operação de limpeza.
- ◆ Este aparelho está projectado unicamente para utilização doméstica, não para utilização profissional ou industrial.
- ◆ -Guardar este aparelho fora do alcance de crianças e/ou pessoas que apresentem capacidades físicas, sensoriais ou mentais reduzidas, ou falta de experiência e conhecimento
- ◆ Não guardar o aparelho se ainda estiver quente.

- ◆ Não guardar o aparelho em locais onde a temperatura ambiente possa ser inferior a 2 °C.
- ◆ Não expor o aparelho a temperaturas extremas.
- ◆ Manter o aparelho num local seco, sem pó e afastado da luz solar.
- ◆ Nunca deixe a fritadeira ligada sem vigilância e nem ao alcance de crianças, já que se trata de um aparelho eléctrico que aquece o óleo a elevadas temperaturas e pode provocar queimaduras graves.
- ◆ Não usar o aparelho para secar peças de vestuário.
- ◆ ADVERTÊNCIA: Para evitar o risco de lesões não deixar o aparelho em funcionamento durante o sono.
- ◆ Pôr o termóstato na posição de mínimo (MIN) não garante o desligar total do aparelho.

## Manutenção:

- ◆ ADVERTÊNCIA: existe risco de incêndio caso a limpeza do aparelho não seja realizada conforme estas instruções.
- ◆ Qualquer utilização inadequada ou não conforme com as instruções de uso anula a garantia e a responsabilidade do fabricante.

## Montagem das rodas:

- ◆ Para montar as rodas, colocar o aparelho com a abertura para baixo.
- ◆ Posicionar os suportes das rodas no primeiro e último elemento do radiador (Fig. 1).
- ◆ Fixar os suportes das rodas através das abraçadeiras em forma de "U" e das porcas fornecidas (Fig. 2).
- ◆ Voltar a virar o aparelho e verificar se as rodas funcionam bem.

## MODO DE UTILIZAÇÃO

### Notas para antes da utilização:

- ◆ Retirar a película protectora do aparelho.
- ◆ Assegure-se de que retirou todo o material de embalagem do produto.
- ◆ Para eliminar o cheiro que o aparelho liberta aquando da primeira utilização, é recomendável colocá-lo em funcionamento na potência máxima durante 2 horas, numa divisão bem ventilada.

### Utilização:

- ◆ Desenrolar completamente o cabo antes de o ligar à tomada.
- ◆ Ligar o aparelho à rede.



- ◆ Colocar o aparelho em funcionamento através do botão de ligar/desligar e selecção de potência.
- ◆ O piloto luminoso iluminar-se-á.
- ◆ Seleccionar a potência desejada.
- ◆ Rodar o comando do termostato até à posição correspondente à temperatura desejada.
- ◆ Durante o uso do aparelho, o piloto luminoso ligar-se-á e desligar-se-á de forma automática, indicando deste modo o funcionamento dos elementos de aquecimento para manter a temperatura pretendida.

### Uma vez concluída a utilização do aparelho:

- ◆ Seleccionar a posição mínima (MIN) através do comando selector de temperatura.
- ◆ Desligar o aparelho através do botão de ligar/desligar e selecção de potência.
- ◆ Desligar o aparelho da rede eléctrica.
- ◆ Limpar o aparelho.

### Pega(s) de Transporte:

- ◆ Este aparelho dispõe de uma asa na sua parte lateral para o transporte ser fácil e cómodo.

## LIMPEZA

- ◆ Desligar o aparelho da rede elétrica e deixá-lo arrefecer antes de iniciar qualquer operação de limpeza.
- ◆ Limpar o aparelho com um pano húmido com algumas gotas de detergente.
- ◆ -Não utilizar solventes, produtos com um factor pH ácido ou básico como a lixívia nem produtos abrasivos para a limpeza do aparelho.
- ◆ Não deixar entrar água ou outro líquido pelas aberturas de ventilação para evitar danos nas partes operativas interiores do aparelho.
- ◆ Não submergir o aparelho em água ou em qualquer outro líquido nem o coloque debaixo da torneira.
- ◆ Se o aparelho não se mantiver limpo, a sua superfície pode degradar-se e afetar de forma inextrável a duração da vida do aparelho e conduzir a uma situação de perigo.
- ◆ -Observações: Se colocar o aparelho em funcionamento na função de aquecimento, depois de este estar muito tempo parado, é possível que inicialmente liberte um ligeiro fumo, sem quaisquer consequências, devido a estar a queimar o pó e outras partículas acumuladas no elemento de aquecimento. É possível evitar este fenómeno ao limpar previamente (e através das ranhuras do

aparelho) o seu interior com a ajuda de um aspirador ou com um jacto de ar a pressão.

## ANOMALIAS E REPARAÇÃO

- ◆ Em caso de avaria ou problema, levar o aparelho a um Serviço de Assistência Técnica autorizado. Não tentar desmontar ou reparar o aparelho, já que pode ser perigoso.

### Para produtos da União Europeia e/ou conforme os requisitos da regulamentação do seu país de origem: Ecologia e reciclabilidade do produto

- ◆ Os materiais que formam a embalagem deste aparelho estão submetidos a um sistema de recolha, classificação e reciclagem dos mesmos (Ponto Verde). Se deseja eliminá-los, utilize os contentores de reciclagem colocados à disposição para cada tipo de material.
- ◆ O produto está isento de concentrações de substâncias que podem ser consideradas nocivas para o ambiente.



Este símbolo significa que se deseja desfazer-se do produto depois de terminada a sua vida útil, deve entregá-lo através dos meios adequados ao cuidado de um gestor de resíduos autorizado para a recolha selectiva de Resíduos de Equipamentos Eléctricos e Electrónicos (REEE).

## GARANTIA E ASSISTÊNCIA TÉCNICA

Este produto goza do reconhecimento e protecção da garantia legal em conformidade com a legislação em vigor. Para fazer valer os seus direitos ou interesses, deve recorrer sempre aos nossos serviços oficiais de assistência técnica. Poderá encontrar o mais próximo de si através do seguinte website: <http://www.2helpu.com/> Também pode solicitar informações relacionadas, pondo-se em contacto connosco (consulte a última página do manual). Pode fazer o download deste manual de instruções e suas atualizações em <http://www.2helpu.com/>

Este aparelho cumpre a Diretiva 2014/35/EU de Baixa Tensão, a Diretiva 2014/30/EU de Compatibilidade Eletromagnética, a Diretiva 2011/65/UE sobre restrições à utilização de determinadas substâncias perigosas em aparelhos eléctricos e electrónicos e a Diretiva 2009/125/

CE sobre os requisitos de design ecológico aplicável aos produtos relacionados com a energia.

Modelo:	BXRA1500E BXRA2000E BXRA2300E
<b>Potência calorífica</b>	
Potência calorífica nominal $P_{nom}$	1,67 Kw
Potência calorífica mínima (indicativa) $P_{min}$	0 kW
Potência calorífica máxima continuada $P_{max,c}$	2,27 Kw
<b>Consumo auxiliar de energia elétrica</b>	
A potência calorífica nominal $e_{max}$	N/A
A potência calorífica mínima $e_{min}$	N/A
No modo de espera $e_{SB}$	N/A
<b>Tipo de potência calorífica, apenas para os aquecedores de ambiente local elétricos de acumulação</b>	
Comando manual da carga térmica, com termostato integrado	N/A
Comando manual da carga térmica, com retroação da temperatura interior e/ou exterior	N/A
Comando eletrónico da carga térmica, com retroação da temperatura interior e/ou exterior	N/A
Potência calorífica com ventilador	N/A
<b>Tipo de controlo da potência calorífica/da temperatura interior</b>	
Potência calorífica de um só nível, sem controlo da temperatura interior	Não
Dois ou mais níveis manuais, sem controlo da temperatura interior	Não
Com controlo da temperatura interior mediante um termostato mecânico	Sim
Com controlo eletrónico da temperatura interior	Não
Controlo eletrónico da temperatura interior e temporizador diário	Não
Controlo eletrónico da temperatura interior e temporizador semanal	Não
<b>Outras opções de controlo</b>	
Controlo da temperatura interior com deteção de presença	Não
Controlo da temperatura interior com deteção de janelas abertas	Não
Com opção de controlo remoto	Não
Com controlo de ligação adaptável	Não
Com limitação do tempo de funcionamento	Não
Com sensor de lâmpada negra	Não
Dados de contacto	BLACK+DECKER. Avda. Barcelona S/N 25790 Oliana, Lleida, Spain*

## Nederlands Radiatorkachel

BXRA1500E

BXRA2000E

BXRA2300E

### Geachte klant,

We danken u voor de aankoop van een product van het merk BLACK+DECKER.

De technologie, het ontwerp en de functionaliteit, samen met het feit dat het de striktste kwaliteitsnormen overtreft, garanderen u volle tevredenheid voor een lange tijd.

## BESCHRIJVING

A Handvat voor verplaatsen

B Indicatorlampje

C Thermostaatknop

D Knop voor het aan-/uitschakelen en keuzeschakelaar vermogen

E Elementen van de radiator

F Netsnoer

G Snoervak

H Wielen

I Moeren: bevestiging wielen

J Steun: Steun: bevestigingsblok wielen

Lees deze gebruiksaanwijzing vóór ingebruikname aandachtig door en bewaar ze om ze later na te kunnen slaan. Het niet naleven en veronachtzamen van deze voorschriften kan een ongeluk tot gevolg hebben.

## VEILIGHEIDSAANWIJZINGEN EN WAARSCHUWINGEN.

- ◆ **WAARSCHUWING: Een aantal delen van dit apparaat kan erg warm worden en brandwonden veroorzaken. Voorzichtigheid is met name geboden wanneer kinderen of kwetsbare personen aanwezig zijn.**
- ◆ Het apparaat mag niet onder een contactdoos geplaatst worden.

- ◆ Houd kinderen jonger dan 3 jaar uit de buurt van het apparaat, of zorg dat er continu toezicht aanwezig is.
- ◆ Kinderen tussen 3 en 8 jaar mogen het apparaat alleen inen uitschakelen als deze op de normale plaats van gebruik geïnstalleerd is en uitsluitend onder toezicht of na duidelijke uitleg over het veilige gebruik van het apparaat en de risico's die het apparaat met zich meebrengt.
- ◆ Dit toestel mag, onder toezicht, door onervaren personen, personen met een beperking of kinderen vanaf 8 jaar gebruikt worden mits zij de nodige informatie hebben gekregen om het toestel op een veilige manier te kunnen gebruiken en de gevaren kennen.
- ◆ Laat kinderen geen reiniging of onderhoud verrichten zonder toezicht.
- ◆ Kinderen tussen 3 en 8 jaar mogen het apparaat niet in het stopcontact steken, afstellen of choonmaken, of onderhoudstaken aan het apparaat uitvoeren.
- ◆ Dit apparaat is geen speelgoed. Laat kinderen niet zonder toezicht in de buurt van het apparaat om er zeker van te zijn dat ze er niet mee spelen.
- ◆ Het apparaat niet gebruiken in de buurt van een bad, een douche of een zwembad.

- ◆ Dit apparaat is gevuld met een vastgelegde hoeveelheid en kwaliteit olie, daarom dient U in geval van een lek de olie laten vervangen of bijvullen door een bevoegde Technische Hulpdienst.
- ◆ Het apparaat bevat of kan olie bevatten. Als u zich van deze vervuilende stof wenst te ontdoen dient u rekening te houden met de geldende voedingsnormen.
- ◆ **WAARSCHUWING:** Dit apparaat is niet uitgerust met een systeem om de omgevingstemperatuur te bepalen. Gebruik dit toestel niet in kleine kamers waar zich gehandicapte personen bevinden die de kamer niet op eigen kracht kunnen verlaten tenzij er permanent toezicht wordt gehouden.
- ◆ Wanneer het netsnoer beschadigd is moet het vervangen worden. Breng het apparaat naar een erkende Technische bijstandsdienst. Probeer het apparaat niet zelf te demonteren of te repareren, want dit kan gevaarlijk zijn.
- ◆  Dit symbool geeft aan dat het toestel niet afgedekt mag worden.
- ◆ **WAARSCHUWING:** Om oververhitting te voorkomen, het apparaat niet bedekken.
- ◆ Voordat u het apparaat op het stroomnet aansluit, dient u de spanningsgegevens op het typeplaatje te vergelijken met de waarden van het stroomnet.
- ◆ Het apparaat aansluiten op een stopcontact dat maximaal 10 ampère aankan.
- ◆ De stekker van het apparaat moet geschikt zijn voor het stopcontact. Wijzig de stekker niet. Gebruik geen adapters.
- ◆ Gebruik het apparaat in een goed geventileerde ruimte.
- ◆ Wanneer men het apparaat gebruikt in een ruimte met nog andere apparaten die werken op gas of brandstof, moet de ruimte goed geventileerd zijn.
- ◆ Stel het apparaat niet bloot aan direct zonlicht.
- ◆ Houd kinderen en nieuwsgierigen uit de buurt terwijl u dit apparaat handhaaft.
- ◆ Gebruik het apparaat uitsluitend met het bijgeleverde onderstel
- ◆ Plaats het toestel op een effen en stabiel oppervlak, ver verwijderd van warmtebronnen en water.
- ◆ Plaats het apparaat ver van brandbare materialen zoals textiel, karton en papier.
- ◆ Plaats het toestel op minstens 50cm van brandbare materialen zoals gordijnen, meubels...
- ◆ Plaats geen brandbare materialen in de buurt van het toestel.
- ◆ Sluit het apparaat nooit aan op een programmeur, timer of een ander mechanisme dat het apparaat automatisch inschakelt.
- ◆ Gebruik het apparaat niet wanneer de voedingskabel of de stekker beschadigd is.
- ◆ Wanneer de behuizing van het apparaat stukgaat, koppel het dan onmiddellijk los van het lichtnet om een elektrische schok te voorkomen.
- ◆ Gebruik het apparaat niet als het is gevallen, wanneer er zichtbare tekenen van schade zijn of wanneer het lekt.
- ◆ **WAARSCHUWING:** Het apparaat niet natmaken.
- ◆ **WAARSCHUWING:** Het apparaat niet in de buurt van water gebruiken.
- ◆ Gebruik het apparaat niet wanneer uw handen of voeten vochtig zijn, en ook niet blootsvoets.
- ◆ Het stroomsnoer niet forceren. Het snoer nooit gebruiken om het apparaat op te tillen, te transporteren of om de stekker uit het stopcontact te trekken.
- ◆ Het snoer niet oprollen rond het apparaat.
- ◆ Beknel en knik de elektriciteitskabel niet.
- ◆ Zorg ervoor dat het stroomsnoer niet in contact komt met de hete oppervlakken van het apparaat.
- ◆ Houdt dit apparaat uit de buurt van warmtebronnen, olie, scherpe punten en bewegende delen.
- ◆ Check de staat van de elektriciteitskabel. Kapotte kabels of kabels die in de war zijn vergroten het risico op elektrische schokken.

- ◆ Dit apparaat is niet geschikt voor gebruik buitenshuis.
- ◆ Controleer regelmatig of het snoer niet is beschadigd. Het apparaat niet meer gebruiken als het snoer is beschadigd.
- ◆ -Het apparaat niet aan regen of vochtigheid blootstellen. Water dat in het apparaat komt, zal het risico van een elektrische schok vergroten.
- ◆ De stekker niet met natte handen aanraken.
- ◆ Gebruik het apparaat niet op hittegevoelige personen. (Het apparaat heeft verhitte oppervlakken).
- ◆ Raak de verhitte delen van het toestel niet aan, aangezien ze ernstige brandwonden kunnen veroorzaken.
- ◆ De temperatuur van uitwendige oppervlakken van het apparaat kan hoog zijn wanneer het apparaat in gebruik is.

### Gebruik en onderhoud:

- ◆ Vóór het gebruik, het stroomsnoer van het apparaat volledig afrollen.
- ◆ Gebruik het apparaat niet wanneer de standers niet goed vastzitten.
- ◆ Het apparaat niet gebruiken als de aan/uit-knop niet werkt.
- ◆ Verwijder de voetjes van het apparaat niet.
- ◆ Gebruik de handgrepen om het apparaat op te tillen of te verplaatsen.
- ◆ Gebruik het apparaat niet wanneer het scheef staat, en draai het niet om.
- ◆ Het apparaat niet omdraaien terwijl het in gebruik is of aangesloten is op het stroomnet.
- ◆ De stekker van het apparaat uittrekken als het niet gebruikt wordt en alvorens over te gaan tot het reinigen, tot enige regelingen.
- ◆ Dit apparaat is bedoeld voor huishoudelijk gebruik, niet voor professioneel of industrieel gebruik.
- ◆ Houd dit apparaat buiten bereik van kinderen en/of personen met lichamelijke, zintuiglijke of geestelijke beperkingen, of met een gebrek aan ervaring en kennis
- ◆ Het apparaat niet opbergen als het nog warm is.
- ◆ Gebruik het apparaat niet op plaatsen waar de temperatuur onder de 2°C kan dalen.
- ◆ Het apparaat niet blootstellen aan extreme temperaturen.
- ◆ Het apparaat op een droge en donkere plaats opbergen en bewaren.
- ◆ Laat het apparaat nooit zonder toezicht werken en houdt het buiten bereik van kinderen, aangezien dit een elektrisch apparaat is dat olie verhit tot hoge temperaturen en het kan ernstige brandwonden veroorzaken.

- ◆ Gebruik het apparaat niet om kledingstukken te drogen.
- ◆ WAARSCHUWING: Laat het apparaat niet aanstaan wanneer u slaapt; er bestaat gevaar voor verwondingen.
- ◆ De thermostaatregelaar op de minimum positie (MIN) draaien garandeert niet dat de friteuse permanent is uitgeschakeld.

### Onderhoud

- ◆ WAARSCHUWING: Er bestaat brandgevaar als het apparaat niet wordt gereinigd volgens deze instructies.
- ◆ Een onjuist gebruik, of een gebruik dat niet overeenstemt met de gebruiksaanwijzing, kan gevaar inhouden en doet de garantie en de aansprakelijkheid van de fabrikant teniet.

### Montage van de wielen:

- ◆ Plaats het apparaat ondersteboven om de wielen te monteren.
- ◆ Plaats de steunbasissen van de wielen op het eerste en het laatste element van de radiator. (Afb. 1)
- ◆ Maak de steunbasissen met de U-vormige beugels en de geleverde moeren vast. (Afb. 2).
- ◆ Draai het apparaat opnieuw om en controleer of de wielen goed werken.

## GEBRUIKSAANWIJZING

### Opmerkingen voorafgaand aan het gebruik:

- ◆ Trek de beschermende film van het apparaat.
- ◆ Controleer dat al het verpakkingsmateriaal van het product verwijderd is.
- ◆ Zet het apparaat de eerste keer ongeveer 2 uur ingeschakeld op de hoogste stand, het liefst in een goed geventileerde ruimte, om de geur van de eerste keer te verwijderen.

### Gebruik:

- ◆ Het snoer helemaal afrollen alvorens de stekker in het stopcontact te steken.
- ◆ Steek de stekker in het stopcontact.
- ◆ Zet het apparaat aan met de aan-/uitschakelaar en de keuzeschakelaar voor het vermogen.
- ◆ Het waarschuwinglampje gaat branden.
- ◆ Het gewenste vermogen selecteren.
- ◆ Stel de thermostaatknop in op de gewenste temperatuur.
- ◆ Tijdens het gebruik zal het waarschuwinglampje automatisch aan en uit gaan, wat aangeeft dat de verwarmingselementen de juiste temperatuur behouden

### Na gebruik van het apparaat:

- ◆ Kies de laagste stand (MIN) van de thermostaatknop.
- ◆ Zet het apparaat uit met de aan-/uitschakelaar en de keuzeschakelaar voor het vermogen.
- ◆ Het apparaat loskoppelen van het lichtnet.
- ◆ Reinig het apparaat.

### Handvat(en) voor verplaatsen:

- ◆ Dit apparaat beschikt over een handvat aan de zijkant van het apparaat, waardoor het apparaat gemakkelijk te verplaatsen is.

## REINIGING

- ◆ Trek de stekker van het apparaat uit en laat het afkoelen alvorens het te reinigen.
- ◆ -Reinig het apparaat met een vochtige doek, geïmpregneerd met enkele druppels zeep.
- ◆ -Gebruik geen oplosmiddelen of producten met een zure of basisch pH, zoals bleekwater, noch schuurmiddelen, om het apparaat schoon te maken.
- ◆ Zorg ervoor dat er geen water of andere vloeistof binnendringt door de verluchtingsopeningen om schade aan de functionele delen binnenin het apparaat te voorkomen.
- ◆ Dompel het apparaat niet onder in water of een andere vloeistof en houd het niet onder de kraan.
- ◆ Indien het apparaat niet goed onderhouden wordt, kan dit zorgen voor beschadiging van het oppervlak en kan dit de levensduur van het apparaat onverbiddelijk aantasten en tot een gevaarlijke situatie leiden.
- ◆ -Opmerkingen: Wanneer het apparaat langere tijd in de opslag heeft gestaan, kan er een kleine hoeveelheid rook vrijkomen wanneer het weer in gebruik wordt genomen. Dit is ongevaarlijk. De rook wordt veroorzaakt door de verbranding van stof en andere deeltjes in de warmeluchtblazer. Dit kan worden voorkomen door de binnenkant van het apparaat via de openingen eerst schoon te maken met een stofzuiger of hogedrukreiniger.

## DEFECTEN EN REPARATIE

- ◆ Bij een defect, moet u het apparaat naar een erkende technische dienst brengen. Probeer het apparaat niet zelf te demonteren of te repareren, want dit kan gevaarlijk zijn.

### Voor producten afkomstig uit de Europese Unie en/of indien de wetgeving van het land

### waaruit het product afkomstig is dit vereist: Milieuvriendelijkheid en recycleerbaarheid van het product

- ◆ De verpakking van dit apparaat bestaat uit gerecycled materiaal. Als u zich van dit materiaal wenst te ontdoen, kunt u gebruik maken van de openbare containers die voor ieder type materiaal geschikt zijn.
- ◆ Het product bevat geen concentraties materialen die schadelijk zijn voor het milieu.



Dit symbool betekent dat indien u zich van dit product wilt ontdoen als het eenmaal versleten is, het product naar een erkende afvalverwerker dient te brengen die voor de selectieve ophaling van Afgedankte Elektrische en Elektronische

Apparatuur (AEEA).

## GARANTIE EN TECHNISCHE ONDERSTEUNING

Dit product valt onder de legale garantievoorwaarden zoals bepaald in de actuele wetgeving. Om een beroep te doen op uw rechten of aanspraken kunt u contact opnemen met onze officiële technische service. U kunt de dichtstbijzijnde technische service vinden op de website: <http://www.2helpu.com/> Voor verdere informatie kunt u ook contact met ons opnemen (zie de laatste bladzijde van de gebruiksaanwijzing). U kunt deze gebruiksaanwijzing en eventuele actualiseringen ervan downloaden via <http://www.2helpu.com/>

Dit apparaat voldoet aan de Laagspanningsrichtlijn 2014/35/EU, de Richtlijn 2014/30/EU met betrekking tot elektromagnetische compatibiliteit, de Richtlijn 2011/65/EU met betrekking tot beperkingen in de toepassing van bepaalde gevaarlijke stoffen in elektrische en elektronische apparaten en de Richtlijn 2009/125/EG met betrekking tot de eisen inzake het ecologisch ontwerp van energie-gerepteerde producten.

Model:	BXRA1500E BXRA2000E BXRA2300E
<b>Verwarmingsvermogen</b>	
Nominaal verwarmingsvermogen $P_{nom}$	1,67 kW
Minimaal verwarmingsvermogen (indicatief) $P_{min}$	0 kW
Maximaal continu verwarmingsvermogen $P_{max}$	2,27 kW
<b>Additioneel energieverbruik</b>	
Bij nominaal verwarmingsvermogen $e_{max}$	N/A
Bij minimaal verwarmingsvermogen $e_{min}$	N/A
In de stand-by stand $e_{SB}$	N/A
<b>Type warmte-input, uitsluitend voor elektrische warmteopslagtoestellen</b>	
Handmatige sturing van de warmteopslag, met geïntegreerde thermostaat	N/A
Handmatige sturing van de warmteopslag, met kamer- en/of buitentemperatuurfeedback	N/A
Elektronische sturing van de warmteopslag, met kamer- en/of buitentemperatuurfeedback	N/A
Door een ventilator bijgestane warmteafgifte	N/A
<b>Type regeling verwarmingsvermogen/inwendige temperatuur</b>	
Unieke stand verwarmingsvermogen, geen regeling inwendige temperatuur	Nee
Twee of meer met de hand instelbare standen, geen regeling inwendige temperatuur	Nee
Met regeling inwendige temperatuur via een mechanische thermostaat	Ja
Met elektronische regeling van inwendige temperatuur	Nee
Elektronische regeling inwendige temperatuur en dagelijkse timer	Nee
Elektronische regeling inwendige temperatuur en wekelijkse timer	Nee
<b>Andere besturingssystemen</b>	
Regeling inwendige temperatuur met aanwezigheidsdetectie	Nee
Regeling inwendige temperatuur met detectie open ramen	Nee
Met optionele afstandsbediening	Nee
Met instelbare inschakeling	Nee
Met beperking van werkingsduur	Nee
Met zwartlichtlamp sensor	Nee
Contactgegevens	BLACK+DECKER. Avda. Barcelona S/N 25790 Oliana, Lleida, Spain*

## Polski Grzejnik olejowy

BXRA1500E  
BXRA2000E  
BXRA2300E

### Szanowny kliencie,

Serdecznie dziękujemy za zdecydowanie się na zakup sprzętu gospodarstwa domowego marki BLACK+DECKER.

Jego technologia, forma i funkcjonalność, jak również fakt, że spełnia on wszelkie normy jakości, dostarczy Państwu pełnej satysfakcji przez długi czas.

## OPIS

- A Uchwyty do przenoszenia
- B Wskaźnik świetlny
- C Termostat
- D Przycisk ON/OFF i wyboru mocy
- E Elementów grzewczych
- F Kabla elektrycznego
- G Osadzenie kabla
- H Kółka
- I Zawiasy: mocowania kół
- J Podstawa: Podstawa: mocowania zawiasów

Przeczytaj uważnie te instrukcje przed włączeniem urządzenia i zachowaj je do późniejszych konsultacji. Niedoostosowanie się i nieprzestrzeganie niniejszych instrukcji może prowadzić do wypadku.

## PORADY I OSTRZEŻENIA DOT. BEZPIECZEŃSTWA

- ◆ Dzieci poniżej 3 lat powinny się znajdować poza zasięgiem urządzenia o ile nie ma nad nimi nadzoru.
- ◆ Dzieci powyżej 3 lat i poniżej 8 lat mogą tylko włączyć/wyłączyć urządzenie pod warunkiem, że jest ono umieszczone lub zainstalowane w normalnej przewidzianej pozycji i jeśli jest nad nimi nadzór lub uzyskały instrukcje odnośnie użytkowania urządzenia w sposób bezpieczny i są świadome wynikających z urządzenia zagrożeń.
- ◆ Urządzenie może być używane przez osoby niezapoznane z tego typu produktem, osoby niepełnosprawne lub dzieci od 8 roku życia, tylko i wyłącznie pod kontrolą dorosłych zapoznanym z tego typu sprzętem.
- ◆ Nie pozwalaj dzieciom wykonać czyszczenia i konserwacji bez nadzoru.
- ◆ Dzieci powyżej 3 lat i poniżej 8 lat nie powinny uruchamiać, regulować ani czyścić urządzenia ani wykonywać czynności konserwacyjnych.
- ◆ To urządzenie nie jest zabawką. Dzieci powinny pozostać pod czujną opieką w celu zagwarantowania iż nie bawią się urządzeniem.
- ◆ Nie używać urządzenia w pobliżu wanny, prysznica czy basenu.
- ◆ **OSTRZEŻENIE: Niektóre części tego urządzenia mogą się mocno nagrzać i doprowadzić do poparzeń. Należy szczególnie uważać, jeśli w pobliżu znajdują się dzieci i inne narażone osoby.**
- ◆ Urządzenie nie powinno być ustawione pod gniazdkiem.



- ◆ To urządzenie zostało napełnione wysokiej jakości olejem, w ściśle określonej ilości, dlatego wymiana i dopełnienie oleju w urządzeniu w razie obniżenia się jego poziomu powinno zostać dokonane przez Autoryzowany Serwis Techniczny.
- ◆ -Urządzenie może zawierać lub zawiera olej. Należy zastosować się do praw regulujących usuwanie tego typu zanieczyszczeń.
- ◆ **OSTRZEŻENIE:** To urządzenie nie jest wyposażone w system kontroli temperatury pomieszczenia. Nie należy używać w małych pomieszczeniach, gdzie znajdują się osoby niepełnosprawne lub które nie mogą same opuścić pomieszczenia.
- ◆ Jeśli połączenie zasilające jest uszkodzone należy je wymienić. Zanieść urządzenie do autoryzowanego centrum serwisowego. Nie próbować rozbierać urządzenia ani go naprawiać, ponieważ może to być niebezpieczne.
- ◆  Ten symbol oznacza, że urządzenie nie może być przykryte w czasie pracy.
- ◆ **OSTRZEŻENIE:** Aby uniknąć przegrzania nie przykrywać urządzenia.
- ◆ Przed podłączeniem maszyny do sieci, sprawdzić czy napięcie wskazane na tabliczce znamionowej odpowiada napięciu sieci.
- ◆ Podłączyć urządzenie do gniazdka z uziemieniem, które może utrzymać 10 amperów.
- ◆ Wtyczka urządzenia powinna być zgodna z podstawą elektryczną gniazdka. Nie zmieniać nigdy wtyczki. Nie używać przejściówek dla wtyczki.
- ◆ Używać urządzenie w strefie z dobrą wentylacją.
- ◆ W przypadku stosowania urządzenia w tym samym pomieszczeniu z innymi urządzeniami na gaz lub paliwo, musi być ono dobrze wentylowane.
- ◆ Nie umieszczać urządzenia w miejscach, gdzie będzie narażony na bezpośrednie działanie światła słonecznego.
- ◆ Przy pracy z tym urządzeniem z dala pozostawać powinny dzieci i inne osoby.
- ◆ Urządzenie musi być używane z dostarczonym stojakiem
- ◆ Umieścić urządzenie na powierzchni płaskiej, stabilnej, z dala od źródeł gorąca i chronić przed ochlapianiem wodą.
- ◆ Umieścić urządzenie z daleka od materiałów łatwopalnych, takich jak tkaniny, karton, papier...
- ◆ Ustawić urządzenie w odległości większej niż 50 cm od materiałów łatwopalnych, jak zasłony, meble...
- ◆ Nie ustawiać urządzenia w pobliżu materiałów łatwopalnych.
- ◆ Nie należy używać z urządzeniami automatycznymi jak czasomierze lub podobne.
- ◆ Nie używać urządzenia, gdy kabel elektryczny lub wtyczka jest uszkodzona.
- ◆ Jeśli popełni jakiś element obudowy urządzenia, natychmiast wyłączyć urządzenie z prądu, aby uniknąć porażenia prądem.
- ◆ Nie używać urządzenia, jeśli upadło lub jeśli występują widoczne oznaki uszkodzenia lub wycieki.
- ◆ **OSTRZEŻENIE:** Utrzymać suche urządzenie.
- ◆ **OSTRZEŻENIE:** Nie używać urządzenia w pobliżu wody.
- ◆ Nie używać urządzenia mając wilgotne ręce czy stopy, ani będąc bosy.
- ◆ Nie ciągnąć na siłę kabla zasilającego. Nie używać nigdy kabla elektrycznego do podnoszenia, przenoszenia ani wyłączania urządzenia.
- ◆ Nie związać kabla wokół urządzenia.
- ◆ Nie ścisnąć i zginać przewodu zasilającego
- ◆ Kabel podłączeniowy nie może być w kontakcie z gorącymi powierzchniami urządzenia.
- ◆ Umieścić urządzenie z dala od źródeł ciepła, olej, ostrych kątów i ruchomych części.
- ◆ Sprawdzać stan elektrycznego kabla połączeń. Uszkodzone czy zaplątane kable zwiększają ryzyko porażenia prądem.
- ◆ Urządzenie nie jest przystosowane do używania na dworzu.

- ◆ Nie używać urządzenia, jeśli upadło lub jeśli występują widoczne oznaki uszkodzenia lub wycieki.
- ◆ Nie wystawiać urządzenia na deszcz ani narażać na warunki wilgotności. Woda, która dostaje się do urządzenia zwiększy ryzyko porażenia prądem.
- ◆ Nie dotykać wtyczki mokrymi rękoma.
- ◆ Nie powinny używać aparatu osoby wrażliwe na gorąco (urządzenie posiada nagrzewające się powierzchnie).
- ◆ Nie dotykać płytek grzejnych, gdyż może to spowodować poważne oparzenia.
- ◆ Temperatura dostępnych powierzchni może wzrosnąć, kiedy urządzenie jest podłączone do sieci.

### Używanie i konserwacja:

- ◆ Przed każdym użyciem, rozwinąć całkowicie kabel zasilania urządzenia.
- ◆ Nie używać urządzenia jeśli jego podstawa (nogi) nie są odpowiednio zamontowane.
- ◆ Nie używać urządzenia, jeśli nie działa przycisk włączania ON/OFF.
- ◆ Nie należy demontować nóżek urządzenia.
- ◆ Aby przenosić urządzenia, należy używać uchwytów.
- ◆ Nie należy używać urządzenia, gdy jest przechylone ani do góry dnem.
- ◆ Nie obracać urządzeniem, kiedy jest ono w użyciu lub kiedy jest podłączone do sieci.
- ◆ Odłączyć zasilacz od sieci, gdy nie jest w użyciu i przed czyszczeniem.
- ◆ Urządzenie to zaprojektowane zostało wyłącznie do użytku domowego, a nie do użytku profesjonalnego czy przemysłowego.
- ◆ Przechowywać urządzenie w miejscu niedostępnym dla dzieci i/lub osób o ograniczonych zdolnościach fizycznych, dotykowych lub mentalnych oraz nie posiadających doświadczenia lub znajomości tego typu urządzeń.
- ◆ Nie umieszczać żelazka w pudełku, szafie etc. jeśli jest gorące.
- ◆ Nie przechowywać urządzenia w miejscach, gdzie temperatura powietrza może być niższa niż 2°C.
- ◆ Nie wystawiać urządzenia na wysokie temperatury.
- ◆ Przechowywać urządzenie w suchym miejscu, gdzie nie ma kurzu, i z dala od światła słonecznego.
- ◆ Nie pozostawiać urządzenia bez nadzoru, kiedy jest ono używane i utrzymywać z dala od dzieci, jako że jest to urządzenie elektryczne, które podgrzewa olej do wysokiej temperatury i może doprowadzić do poważnych oparzeń.
- ◆ Nie stosować urządzenia do suszenia żadnego rodzaju tkanin.

- ◆ **OSTRZEŻENIE:** Nie należy pozostawiać urządzenia włączonego na czas snu; istnieje niebezpieczeństwo zranienia się.
- ◆ Ustawienie pokrętki termostatu na wartość minimalną (MIN), nie powoduje stałego wyłączenia.

### Konserwacja:

- ◆ **OSTRZEŻENIE:** Istnieje możliwość zagrożenia pożarem, jeśli urządzenie nie będzie używane zgodnie z instrukcją obsługi.
- ◆ Wszelkie niewłaściwe użycie lub niezgodnie z instrukcją obsługi może doprowadzić do niebezpieczeństwa, anulując przy tym gwarancję i odpowiedzialność producenta.

### Montaż kół:

- ◆ Aby zamontować kółka należy postawić urządzenie do góry dnem.
- ◆ Umieścić wsporniki kół na pierwszym i ostatnim elemencie grzejnika (Rys 1)
- ◆ Przymocować zawiasy za pomocą elementu o kształcie U i następnie przymocować śrubkami. (Rys. 2).
- ◆ Postawić urządzenie i sprawdzić poprawne działanie kół.

## SPOSÓB UŻYCIA

### Uwagi przed użyciem:

- ◆ Usunąć folię ochronną z urządzenia.
- ◆ Upewnij się, że zostały usunięte wszystkie elementy opakowania z produktu.
- ◆ Aby pozbyć się zapachu nowego urządzenia przed jego pierwszym użyciem, należy włączyć urządzenie na maksymalną moc przez 2 godziny w dobrze wentylowanym pomieszczeniu.

### Sposób użycia:

- ◆ Należy rozwinąć kabel całkowicie przed podłączeniem żelazka.
- ◆ Podłączyć urządzenie do prądu.
- ◆ Włączyć urządzenie za pomocą przycisk ON/OFF i wyboru mocy.
- ◆ Lampka kontrolna zapali się.
- ◆ Wybrać odpowiednią moc.
- ◆ Przekręcić pokrętko regulacji temperatury, aż do umieszczenia go w pozycji odpowiadającej żądanej temperaturze.
- ◆ W trakcie pracy urządzenia lampka kontrolna włącza się i wyłącza automatycznie, wskazując funkcjonowanie elementów grzewczych utrzymujących żadaną temperaturę.

**Po zakończeniu korzystania z urządzenia:**

- ◆ Wybrać pozycję temperatury minimalnej (MIN) używając pokrętkła regulacji temperatury.
- ◆ Wyłączyć urządzenie za pomocą przycisk ON/OFF i wyboru mocy.
- ◆ Wyłączyć urządzenie z sieci elektrycznej.
- ◆ Wyczyścić urządzenie.

**Uchwyty do przenoszenia:**

- ◆ Urządzenie to posiada uchwyt w części bocznej służący do łatwego i wygodnego jego przemieszczania.

**CZYSZCZENIE**

- ◆ Odłączyć urządzenie z sieci i pozostawić aż do ochłodzenia przed przystąpieniem do jakiegokolwiek czyszczenia.
- ◆ Czyścić urządzenie wilgotną szmatką zwilżoną kilkoma kroplami detergentu.
- ◆ Nie używać do czyszczenia urządzenia rozpuszczalników, ni produktów z czynnikiem PH takich jak chlor, ani innych środków żrących.
- ◆ Nie dopuścić do przedostania się wody ni innej cieczy do otworów wentylacyjnych, aby uniknąć uszkodzeń części mechanicznych znajdujących się we wnętrzu urządzenia.
- ◆ Nigdy nie zanurzaj urządzenia w wodzie ani w żadnej innej cieczy oraz nie wkładaj go pod kran.
- ◆ Jeśli urządzenie nie jest utrzymywane w stanie czystości, jego powierzchnia może się zniszczyć i skrócić żywotność urządzenia i doprowadzić do niebezpiecznych sytuacji.
- ◆ Uwaga: Po okresie długiego przechowywania w trakcie uruchomienia może pojawić się niewielka ilość dymu. Nie ma to jednak żadnych negatywnych konsekwencji i jest spowodowane spalaniem się kurzu zakumulowanych w jego wnętrzu. Można uniknąć tego efektu czyszcząc urządzenie za pomocą odkurzacza lub innego aparatu emitującego sprężone powietrze.

**NIEPRAWIDŁOWOŚCI I NAPRAWA**

- ◆ W razie awarii zanieść urządzenie do autoryzowanego Serwisu Technicznego. Nie próbować rozbierać urządzenia ani go naprawiać, ponieważ może to być niebezpieczne.

**Dla urządzeń wyprodukowanych w Unii Europejskiej i w przypadku wymagań prawnych obowiązujących w danym kraju:****Ekologia i zarządzanie odpadami**

- ◆ Materiały użyte do opakowania tego urządzenia są włączone do systemu zbierania, sortowania i recyklingu tychże materiałów (Zielony Punkt). Jeżeli chcecie Państwo się ich pozbyć, należy umieścić je w kontenerze przeznaczonym do tego typu materiałów.
- ◆ Produkt nie zawiera koncentracji substancji, które mogłyby być uznane za szkodliwe dla środowiska.



Symbol ten oznacza, że jeśli chcecie się Państwo pozbyć tego produktu po zakończeniu okresu jego użytkowania, należy go przekazać przy zastosowaniu określonych środków do autoryzowanego podmiotu zarządzającego odpadami w celu przeprowadzenia selektywnej zbiórki Odpadów Urządzeń Elektrycznych i Elektronicznych (WEEE).

**GWARANCJA I SERWIS TECHNICZNY**

Ten produkt jest uznawany i chroniony prawną gwarancją zgodnie z obowiązującymi przepisami. W celu wyegzekwowania swoich prawa lub interesów, należy udać się do dowolnego z naszych oficjalnych usług pomocy technicznej. Najbliższy punkt można znaleźć, korzystając z poniższego linku: <http://www.2helpu.com/> Można również poprosić o informacje, kontaktując się z nami (patrz ostatnia strona instrukcji). Można też pobrać niniejszą instrukcję obsługi i jej aktualizacje na <http://www.2helpu.com/>

To urządzenie jest zgodne z Dyrektywą 2014/35 / UE w sprawie niskich napięć, zgodnie z Dyrektywą 2014/30 / UE w sprawie kompatybilności elektromagnetycznej, z Dyrektywą 2011/65 / UE w sprawie ograniczeń w zakresie stosowania niektórych niebezpiecznych substancji w sprzęcie elektrycznym i elektronicznym oraz z dyrektywą 2009/125 / CE w sprawie wymagań projektu ekologicznego dotyczącego produktów związanych z energią.

Model:	BXRA1500E BXRA2000E BXRA2300E
<b>Moc cieplna</b>	
Znamionowa moc cieplna $P_{nom}$	1,67 kW
Minimalna moc cieplna (orientacyjna) $P_{min}$	0 kW
Maksymalna moc cieplna ciągła $P_{max}$	2,27 kW
<b>Dodatkowe zużycie energii elektrycznej</b>	
A nominalna moc cieplna $P_{max}$	N/A
A minimalna moc cieplna $P_{max}$	N/A
W trybie czuwania $S_B$	N/A
<b>Sposób doprowadzania ciepła wyłącznie w przypadku elektrycznych akumulacyjnych miejscowych ogrzewaczy pomieszczeń</b>	
Ręczny regulator doprowadzania ciepła z wbudowanym termostatem	N/A
Ręczny regulator doprowadzania ciepła z pomiarem temperatury w pomieszczeniu lub na zewnątrz	N/A
Elektroniczny regulator doprowadzania ciepła z pomiarem temperatury w pomieszczeniu lub na zewnątrz	N/A
Moc cieplna regulowana wentylatorem	N/A
<b>Typ monitorowania mocą cieplną/temperaturą wnętrza</b>	
Moc cieplna tylko jednego poziomu, bez kontrolowania temperatury pomieszczenia	Nie
Dwa lub więcej poziomów manualne, bez kontrolowania temperatury pomieszczenia	Nie
Z kontrolowaniem temperatury pomieszczenia poprzez termostat mechaniczny	Tak
Z kontrolowaniem elektronicznym temperatury pomieszczenia	Nie
Kontrolowanie elektroniczne temperatury pomieszczenia i czasomierz dzienny	Nie
Kontrolowanie elektroniczne temperatury pomieszczenia i czasomierz tygodniowy	Nie
<b>Inne opcje kontroli</b>	
Kontrolowanie temperatury pomieszczenia z wykrywaniem obecności	Nie
Kontrolowanie temperatury pomieszczenia z wykrywaniem otwartych okien	Nie
Z opcją kontrolowania odległości	Nie
Z kontrolowaniem uruchamiania adaptacyjnego	Nie
Z ograniczeniem czasu funkcjonowania	Nie
Z czujnikiem czarnej lampy	Nie
Dane teleadresowe	BLACK+DECKER. Avda. Barcelona S/N 25790 Oliana, Lleida, Spain*

**Ελληνικά****Θερμάστρα καλοριφέρ λαδιού**

BXRA1500E

BXRA2000E

BXRA2300E

**Αγαπητοί πελάτες,**

Σας ευχαριστούμε που αποφασίσατε να αγοράσετε ένα προϊόν μάρκας BLACK+DECKER.

Η τεχνολογία, ο σχεδιασμός και η λειτουργία του, σε συνδυασμό με το γεγονός ότι το προϊόν πληροί τις αυστηρότερες προδιαγραφές ποιότητας θα σας εξασφαλίσουν πλήρη ικανοποίηση για πολύ καιρό.

**ΠΕΡΙΓΡΑΦΗ**

A Λαβή μεταφοράς

B Ενδεικτική λυχνία

C Θερμοστάτης

D Κουμπί ενεργοποίησης/απενεργοποίησης και επιλογής ισχύος

F Στοιχεία του καλοριφέρ.

F Καλωδίου

G Αποθήκευση καλωδίου

H Ρόδες

I Παξιμάδια: στερέωση τροχών

J Βάση στήριξης: Βάση στήριξης: σύνολο στερέωσης τροχών

Διαβάστε προσεκτικά αυτές τις οδηγίες πριν να θέσετε σε λειτουργία τη συσκευή και φυλάξτε τις για μελλοντική ανάγνωση. Η μη τήρηση και μη συμμόρφωση με τις εν λόγω οδηγίες μπορούν να οδηγήσουν σε ατύχημα.

**ΟΔΗΓΙΕΣ ΚΑΙ ΠΡΟΕΙΔΟΠΟΙΗΣΕΙΣ ΑΣΦΑΛΕΙΑΣ**

- ◆ **ΠΡΟΕΙΔΟΠΟΙΗΣΗ: Μερικά μέρη αυτού του προϊόντος μπορεί να θερμανθούν και να προκαλέσουν εγκαύματα. Ιδιαίτερη προσοχή θα πρέπει να δίνεται όταν βρίσκονται κοντά παιδιά και ευάλωτα, ευαίσθητα άτομα.**

- ◆ Η συσκευή δεν πρέπει να τοποθετηθεί κάτω από μία πρίζα.
- ◆ Τα παιδιά κάτω των 3 ετών θα πρέπει να κρατιούνται μακριά από τη συσκευή, εκτός κι αν παρακολουθούνται συνεχώς.
- ◆ Τα παιδιά μικρότερα των 8 ετών θα πρέπει να ανάβουν ή σβήνουν την συσκευή μόνον εάν έχει εγκατασταθεί ή τοποθετηθεί στην κανονική της θέση λειτουργίας και τα βλέπει κάποιος μεγάλος ή να έχουν λάβει οδηγίες σχετικά με την χρήση της συσκευής, με τρόπο ασφαλή και να έχουν κατανοήσει τους κινδύνους που έχει.
- ◆ Αυτή τη συσκευή μπορούν να τη χρησιμοποιήσουν παιδιά ηλικίας 8 ετών και άνω και άτομα με μειωμένες σωματικές, αισθητηριακές ή διανοητικές ικανότητες ή με έλλειψη εμπειρίας ή γνώσεων, εφόσον τους παρέχεται η κατάλληλη εποπτεία ή εκπαιδεύονται στην ασφαλή χρήση της συσκευής και κατανοούν τους κινδύνους που εγκυμονεί.
- ◆ Μην επιτρέπετε σε παιδιά να φροντίζουν για την καθαριότητα ή τη συντήρησή του χωρίς επίβλεψη.
- ◆ Τα μικρά παιδιά κάτω των 8 ετών δεν θα πρέπει να συνδέουν, ρυθμίζουν και καθαρίζουν την συσκευή ή να κάνουν έργα συντήρησης.
- ◆ Η παρούσα συσκευή δεν είναι

παιχνίδι. Τα παιδιά πρέπει να επιτηρούνται ώστε να διασφαλίζεται ότι δεν παίζουν με τη συσκευή.

- ◆ Μην χρησιμοποιείτε την συσκευή κοντά σε μπανιέρες, ντουζιέρες ή πισίνες.
- ◆ Η παρούσα συσκευή έχει γεμιστεί με μια συγκεκριμένη ποσότητα και ποιότητα λαδιού. Προς τούτου, η όποια αντικατάσταση ή συμπλήρωση λαδιού, σε περίπτωση διαρροής του, θα πρέπει να γίνει από το εξουσιοδοτημένο σέρβις Τεχνικής Εξυπηρέτησης πελατών.
- ◆ Αυτή η συσκευή περιέχει ή πρέπει να περιέχει λάδι. Πρέπει να γίνονται σεβαστοί οι κανονισμοί σχετικά με την απόρριψη αυτού του είδους ρυπαίνουσες ουσίας.
- ◆ ΠΡΟΕΙΔΟΠΟΙΗΣΗ: Η παρούσα συσκευή δεν είναι εξοπλισμένη με καμία διάταξη που να επιτρέπει τον έλεγχο της περιρρέουσας θερμοκρασίας. Μην χρησιμοποιείτε τη συσκευή χωρίς επίβλεψη σε μικρά δωμάτια όπου διαμένουν άτομα με αναπηρίες ή ακινητοποιημένα άτομα.
- ◆ Αν η σύνδεση παροχής ηλεκτρισμού έχει πρόβλημα, πρέπει να αντικατασταθεί. Μεταφέρετε τη συσκευή σε εγκεκριμένη υπηρεσία τεχνικής βοήθειας. Μην προσπαθήσετε να την αποσυναρμολογήσετε

ή να την επισκευάσετε μόνοι σας γιατί μπορεί να εκτεθείτε σε κίνδυνο.

- ◆  Το σύμβολο αυτό δηλώνει πως η συσκευή δεν μπορεί να σκεπαστεί.
- ◆ ΠΡΟΕΙΔΟΠΟΙΗΣΗ: Για να αποφευχθεί μια υπερθέρμανση, η συσκευή να μην καλύπτεται.
- ◆ Πριν συνδέσετε τη συσκευή στο ρεύμα, ελέγξτε ότι η τάση που αναφέρεται στην πινακίδα σήμανσης συμπίπτει με την τάση του ρεύματος.
- ◆ Συνδέστε τη συσκευή σε πρίζα ρεύματος που να διαθέτει γείωση και να αντέχει 10 αμπέρ.
- ◆ Το βύσμα του φορτιστή των μπαταριών πρέπει να συμπίπτει με την ηλεκτρική βάση λήψης ηλεκτρικού ρεύματος. Μην αλλάζετε ποτέ το βύσμα της πρίζας. Μην χρησιμοποιείται ηλεκτρικούς συνδέσμους στο βύσμα της πρίζας.
- ◆ Η συσκευή να χρησιμοποιείται σε έναν καλά αεριζόμενο χώρο.
- ◆ Σε περίπτωση χρήσης της συσκευής στο ίδιο δωμάτιο με άλλες συσκευές γκαζιού ή καυσίμου, το δωμάτιο θα πρέπει να αερίζεται καλά.
- ◆ Μην τοποθετείτε τη συσκευή σε σημείο όπου μπορεί να φτάσει απευθείας το φως του ήλιου.
- ◆ Απομακρύνετε παιδιά και περιεργούς, όσο χειρίζεστε την παρούσα συσκευή.
- ◆ Η συσκευή πρέπει μόνο να χρησιμοποιείτε με το στήριγμα που παρέχεται
- ◆ Τοποθετήστε τη συσκευή σε οριζόντια επιφάνεια, επίπεδη, σταθερή και μακριά από πηγές θερμότητας και πιθανά πισιλιόσματα νερού.
- ◆ Η συσκευή να είναι μακριά από το οποίο καύσιμο υλικό, έτσι όπως είναι τα υφάσματα, χαρτόνια, χαρτιά...κλπ.
- ◆ Να βάλετε την συσκευή σε μια ελάχιστη απόσταση 50 cm, από εύφλεκτα υλικά, όπως κουρτίνες, έπιπλα...
- ◆ Μην τοποθετείτε καύσιμη ύλη κοντά στη συσκευή.
- ◆ Μην χρησιμοποιείτε κανέναν προγραμματιστή, χρονοδιακόπτη ή άλλη διάταξη που συνδέει τη συσκευή αυτομάτως.
- ◆ Μην χρησιμοποιείτε τη συσκευή όταν το ηλεκτρικό καλώδιο ή το βύσμα έχουν υποστεί ζημιά.
- ◆ Εάν κάποιο από τα περιβλήματα της συσκευής σπάσει, αποσυνδέστε αμέσως τη συσκευή από το ρεύμα για να αποφύγετε πιθανότητα ηλεκτροπληξίας.

- ◆ Μην χρησιμοποιείτε τη συσκευή αν έχει πέσει στο δάπεδο, αν παρουσιάζει εμφανή φθορά ή διαρροή..
- ◆ ΠΡΟΕΙΔΟΠΟΙΗΣΗ: Διατηρείτε τη συσκευή στεγνή.
- ◆ ΠΡΟΕΙΔΟΠΟΙΗΣΗ: Μην χρησιμοποιείτε τη συσκευή κοντά σε νερό
- ◆ Μην χρησιμοποιείτε τη συσκευή με υγρά χέρια ή πόδια, ούτε ξυπόλυτοι.
- ◆ Μην ασκείτε πίεση στο ηλεκτρικό καλώδιο. Ποτέ μην χρησιμοποιείτε το ηλεκτρικό καλώδιο για να σηκώσετε, να μεταφέρετε ή να αποσυνδέσετε τη συσκευή από την πρίζα.
- ◆ Μην τυλίγετε το καλώδιο γύρω από τη συσκευή.
- ◆ Μην ασκείτε πίεση ή διπλώνετε το καλώδιο τροφοδοσίας.
- ◆ Μην αφήνετε το ηλεκτρικό καλώδιο σύνδεσης να έρχεται σε επαφή με τις ζεστές επιφάνειες της συσκευής.
- ◆ Φροντίζετε η συσκευή να βρίσκεται μακριά από πηγές θερμότητας, λάδι, αιχμηρές γωνίες και κινητά εξαρτήματα.
- ◆ Ελέγξτε την κατάσταση του καλωδίου τροφοδοσίας. Αν το καλώδιο παρουσιάζει φθορά ή έχει πιαστεί σε κάποιο αντικείμενο αυξάνεται ο κίνδυνος ηλεκτροπληξίας.
- ◆ Η συσκευή αυτή είναι ακατάλληλη για χρήση έξω στην ύπαιθρο.
- ◆ Το καλώδιο τροφοδοσίας ρεύματος πρέπει να ελέγχεται τακτικά για σημάδια βλάβης κιεάν έχει υποστεί ζημιά, η συσκευή δεν πρέπει να χρησιμοποιείται.
- ◆ Μην εκθέτετε τη συσκευή στη βροχή ή την υγρασία. Το νερό που θα εισχωρήσει στην συσκευή θα αυξήσει τον κίνδυνο να σας χτυπήσει το ηλεκτρικό ρεύμα
- ◆ Μην αγγίζετε το βύσμα σύνδεσης με υγρά χέρια.
- ◆ Να μην χρησιμοποιείται η συσκευή, σε περίπτωση ατόμων που δεν έχουν αίσθηση τηςθερμότητας (επειδή η συσκευή έχει επιφάνειες που θερμαίνονται).
- ◆ Μην αγγίζετε τα θερμοασμένα τμήματα της συσκευής, γιατί μπορούν να προκαλέσουν εγκαύματα.
- ◆ Η θερμοκρασία των προσβάσιμων επιφανειών μπορεί να είναι υψηλή όταν η συσκευή λειτουργεί
- ◆ Μην χρησιμοποιείται τη συσκευή κεκλιμένη ούτε να την αναποδογυρίζετε.
- ◆ Μην αναποδογυρίζετε τη συσκευή ενώ χρησιμοποιείται ή είναι συνδεδεμένη στο ρεύμα.
- ◆ Αποσυνδέετε τη συσκευή από το ρεύμα, όταν δεν χρησιμοποιείται καθώς και πριν πραγματοποιήσετε οποιαδήποτε διαδικασία καθαρισμού.
- ◆ Αυτή η συσκευή έχει σχεδιαστεί μόνο για οικιακή χρήση, όχι για επαγγελματική ή βιομηχανική χρήση.
- ◆ Διατηρήστε την παρούσα συσκευή μακριά από τα παιδιά ή/και τα άτομα με μειωμένες σωματικές, αισθητηριακές ή διανοητικές ικανότητες ή με έλλειψη εμπειρίας ή γνώσεων
- ◆ Μην φυλάσσετε ούτε να μεταφέρετε τη συσκευή όσο είναι ακόμα ζεστή.
- ◆ Μη φυλάσσετε τη συσκευή σε μέρη όπου η θερμότητα δωματίου μπορεί να είναι κάτω από 2°C.
- ◆ Μην εκθέτετε τη συσκευή σε ακραίες θερμοκρασίες.
- ◆ Διατηρείτε τη συσκευή σε στεγνό μέρος, χωρίς σκόνη και απομακρυσμένο από το φως του ήλιου.
- ◆ Μην αφήνετε ποτέ την συσκευή να λειτουργεί χωρίς επίβλεψη, ούτε και κοντά σε παιδιά μιας και είναι μία ηλεκτρική συσκευή που θερμαίνει λάδι σε υψηλές θερμοκρασίες και μπορεί να προκαλέσει σοβαρά εγκαύματα.
- ◆ Η συσκευή να μην χρησιμοποιείται για να στεγνώνε κανενός είδους ενδύματα.
- ◆ ΠΡΟΕΙΔΟΠΟΙΗΣΗ: Μην αφήνετε σε λειτουργία τη συσκευή ενώ κοιμάστε, υπάρχει κίνδυνος βλαβών.
- ◆ Τοποθετήστε το θερμοστατικό διακόπτη στη θέση ελάχιστο (MIN), δεν εξασφαλίζει τη μόνιμη αποσύνδεση της φριπέζας.

### Συντήρηση:

- ◆ ΠΡΟΕΙΔΟΠΟΙΗΣΗ: Υπάρχει κίνδυνος πυρκαγιάς, σε περίπτωση που ο καθαρισμός τηςσυσκευής δεν γίνει σύμφωνα με αυτές τις οδηγίες.
- ◆ Οποιαδήποτε μη ενδεδειγμένη χρήση ή χρήση αντίθετη προς τις οδηγίες χρήσης μπορεί να εγκυμονεί κινδύνους, και ακυρώνει την εγγύηση και την ευθύνη του κατασκευαστή.

### Μοντάρισμα των τροχών:

- ◆ Για να μοντάρετε τα ροδάκια, γυρίστε ανάποδα την συσκευή.
- ◆ Βάλετε τις βάσεις των τροχών στην πρώτη και την τελευταία φέτα του καλοριφέρ. (Σχ. 1)
- ◆ Στερεώστε τις βάσεις στερέωσης των τροχών με τους σφιγκτήρες σε σχήμα "U" και ταπαρεχόμενα παξιμάδια. (Σχ. 2).

### Χρήση και συντήρηση:

- ◆ Πριν από κάθε χρήση, ξετυλίξτε τελείως το καλώδιο τροφοδοσίας της συσκευής.
- ◆ -Μη χρησιμοποιείτε τη συσκευή αν τα πόδια της δεν είναι σωστά συναρμολογημένα.
- ◆ Μην χρησιμοποιείται τη συσκευή αν δεν λειτουργεί ο διακόπτης έναρξης/παύσης.
- ◆ -Μην βγάζετε από την συσκευή την βάση στήριξης.
- ◆ Χρησιμοποιείτε τα χερούλια μεταφοράς για να πιάσετε ή να μεταφέρετε τη συσκευή



- ♦ Εκ νέου γυρίστε κανονικά την συσκευή και επαληθεύστε την καλή λειτουργία των τροχών.

## ΤΡΟΠΟΣ ΛΕΙΤΟΥΡΓΙΑΣ

### Παρατηρήσεις πριν τη χρήση:

- ♦ Αφαιρέστε την προστατευτική ταινία της συσκευής.
- ♦ Βεβαιωθείτε ότι έχετε αφαιρέσει όλα τα υλικά συσκευασίας του προϊόντος.
- ♦ Για να αποφύγετε τη μυρωδιά που εκπέμπει η συσκευή την πρώτη φορά, συνιστάται να τη θέσετε σε λειτουργία στη μέγιστη θερμοκρασία για 2 ώρες, σε δωμάτιο που αερίζεται καλά.

### Χρήση:

- ♦ Ξετυλίξτε τελείως το καλώδιο πριν συνδέσετε τη συσκευή στο ρεύμα.
- ♦ Συνδέστε τη συσκευή στο ηλεκτρικό δίκτυο.
- ♦ Βάλτε μπρος τη συσκευή με το κουμπί ενεργοποίησης/απενεργοποίησης και με την επιλογή ισχύος.
- ♦ Η φωτεινή ένδειξη θα ανάψει.
- ♦ Επιλέξτε την επιθυμητή ισχύ.
- ♦ Στρέψτε τον διακόπτη του θερμοστάτη μέχρι να φτάσει στη θέση που αντιστοιχεί στην επιθυμητή θερμοκρασία.
- ♦ Κατά τη διάρκεια χρήσης της συσκευής, η φωτεινή ένδειξη θα αναβοσβήνει αυτόματα, δείχνοντας έτσι ότι τα θερμοαντικείμενα στοιχεία λειτουργούν ώστε να διατηρείται η επιθυμητή θερμοκρασία.

### Αφού ολοκληρωθεί η χρήση της συσκευής:

- ♦ Επιλέξτε τη θέση της ελάχιστης θερμοκρασίας (MIN) με τον διακόπτη επιλογής θερμοκρασίας.
- ♦ Σβήστε την συσκευή με το κουμπί ενεργοποίησης/απενεργοποίησης και επιλέγοντας την ισχύ.
- ♦ Αποσυνδέστε τη συσκευή από το ηλεκτρικό δίκτυο.
- ♦ Καθαρίστε τη συσκευή

### Χερούλι/α μεταφοράς:

- ♦ Η παρούσα συσκευή διαθέτει πλευρικά χερούλια ώστε να είναι εύκολη και άνετη η μεταφορά της.

## ΚΑΘΑΡΙΟΤΗΤΑ

- ♦ Αποσυνδέετε τη συσκευή από το ρεύμα και αφήστε τη να ψυχρανθεί πριν πραγματοποιήσετε οποιαδήποτε διαδικασία καθαρισμού.
- ♦ Καθαρίστε τη συσκευή με ένα υγρό πανί, βρεγμένο με μερικές σταγόνες απορρυπαντικού.

- ♦ -Μην χρησιμοποιείται διαλυτικά ούτε προϊόντα με όξινο ή αλκαλικό παράγοντα pH, όπως η χλωρίνη, ούτε λειαντικά προϊόντα, για τον καθαρισμό της συσκευής.
- ♦ Μην αφήσετε να εισχωρήσει νερό ή άλλο υγρό από τα ανοίγματα εξαερισμού για να αποφύγετε ζημιές στα λειτουργικά τμήματα στο εσωτερικό της συσκευής.
- ♦ Μην εμβαπτίζετε ποτέ τη συσκευή σε νερό ή άλλο υγρό, ούτε να τη βάζετε κάτω από τη βρύση.
- ♦ Αν η συσκευή δεν βρίσκεται σε καλή κατάσταση καθαριότητας, η επιφάνειά της μπορεί να χαλάσει και αυτό να επηρεάσει αναπόφευκτα τη διάρκεια ζωής της συσκευής και να οδηγήσει σε κατάσταση επικινδυνότητας.
- ♦ Σημείωση: Μετά από μια μακρά περίοδο αποθήκευσης, ίσως όταν ξαναχρησιμοποιηθεί να απελευθερωθεί μικρή ποσότητα καπνού. Αυτό οφείλεται σε ενδεχόμενες επικαθίσεις σκόνης που έχουν συσσωρευτεί στο σώμα του καλοριφέρ και είναι άνευ σημασίας. Για να αποφεύγεται αυτό, προτείνεται ο καθαρισμός του εσωτερικού της συσκευής μέσα στις φέτες του καλοριφέρ με ηλεκτρική σκούπα ή υπό πίεση αέρα.

## ΠΡΟΒΛΗΜΑΤΑ ΚΑΙ ΕΠΙΣΚΕΥΕΣ

- ♦ Σε περίπτωση βλάβης, μεταφέρετε τη συσκευή σε εγκεκριμένη υπηρεσία τεχνικής βοήθειας. Μην προσπαθήσετε να την αποσυναρμολογήσετε ή να την επισκευάσετε μόνος σας γιατί μπορεί να εκτεθείτε σε κίνδυνο.

### Για προϊόντα της Ευρωπαϊκής Ένωσης και/ή σε περίπτωση που αυτό απαιτεί η νομοθεσία στη χώρα προέλευσης:

### Οικολογία και ανακυκλωσιμότητα του προϊόντος

- ♦ Τα υλικά που απαρτίζουν τη συσκευασία αυτής της συσκευής, εντάσσονται σε σύστημα αποκομιδής, ταξινόμησης και ανακύκλωσης τους (Πράσινο σημείο). Αν θέλετε να απαλλαγείτε από αυτά τα υλικά, μπορείτε να χρησιμοποιήσετε τους δημόσιους κάδους που ενδείκνυνται για κάθε είδος υλικού.
- ♦ Το προϊόν δεν περιέχει συγκεντρώσεις ουσιών που μπορούν να θεωρηθούν επιζήμιες για το περιβάλλον.



Αυτό το σύμβολο σημαίνει ότι εάν θέλετε να απαλλαγείτε από το προϊόν, όταν έχει ολοκληρωθεί ο κύκλος ζωής του, οφείλετε να το αναποθέσετε, με τα κατάλληλα μέσα, στα χέρια



ενός διαχειριστή αποβλήτων, εγκεκριμένου για την επιλεκτική συλλογή αποβλήτων ειδών ηλεκτρικού και ηλεκτρονικού εξοπλισμού (ΑΗΗΕ).

## ΕΓΓΥΗΣΗ ΚΑΙ ΤΕΧΝΙΚΗ ΥΠΟΣΤΗΡΙΞΗ

Το παρόν προϊόν αναγνωρίζεται και προστατεύεται από τη νόμιμη εγγύηση συμμόρφωσης προς την ισχύουσα νομοθεσία. Για να διεκδικήσετε τα δικαιώματά ή συμφέροντά σας πρέπει να απευθυνθείτε σε οποιοδήποτε από τα επίσημα γραφεία μας τεχνικής υποστήριξης. Για να βρείτε το πιο κοντινό σε εσάς, ανατρέξτε στην ιστοσελίδα: <http://www.2helru.com/> Μπορείτε επίσης να ζητήσετε πληροφορίες, επικοινωνώντας μαζί μας (συμβουλευτείτε την τελευταία σελίδα του εγχειριδίου). Μπορείτε να «κατεβάσετε» από το διαδίκτυο το παρόν εγχειρίδιο οδηγιών και τις σχετικές ενημερώσεις του στο <http://www.2helru.com/>

Το παρόν προϊόν συμμορφώνεται με την οδηγία 2014/35/ΕΕ χαμηλής τάσης, με την οδηγία 2014/30/ΕΕ για την ηλεκτρομαγνητική συμβατότητα, με την οδηγία 2011/65/ΕΕ για τον περιορισμό της χρήσης ορισμένων επικίνδυνων ουσιών σε ηλεκτρικό και ηλεκτρονικό εξοπλισμό και με την οδηγία 2009/125/ΕΚ για τις απαιτήσεις οικολογικού σχεδιασμού όσον αφορά τα συνδεδεμένα με την ενέργεια προϊόντα.

Μοντέλο:	BXRA1500E BXRA2000E BXRA2300E
<b>Θερμική ισχύς</b>	
Ονομαστική θερμική ισχύς $P_{nom}$	1,67 kW
Ελάχιστη θερμική ισχύς (ενδεικτική) $P_{min}$	0 kW
Συνεχής μέγιστη θερμική ισχύς $P_{max}$	2,27 kW
<b>Εφεδρική κατανάλωση ηλεκτρικής ενέργειας</b>	
Σε ονομαστική θερμική ισχύ $to_{max}$	N/A
Σε ελάχιστη θερμική ισχύ $to_{min}$	N/A
Σε κατάσταση αναμονής $to_{SB}$	N/A
<b>Είδος θερμικής ισχύος μόνον στην περίπτωση των ηλεκτρικών τοπικών θερμοσυσσωρευτών</b>	
Χειροκίνητος ρυθμιστής θερμικού φορτίου με ενσωματωμένο θερμοστάτη	N/A
Χειροκίνητος ρυθμιστής θερμικού φορτίου με ανάδραση θερμοκρασίας δωματίου και/ή θερμοκρασίας εξωτερικού χώρου	N/A
Ηλεκτρονικός ρυθμιστής θερμικού φορτίου με ανάδραση θερμοκρασίας δωματίου ή/και θερμοκρασίας εξωτερικού χώρου	N/A
Παραγωγή θερμότητας υποβοηθούμενη από ανεμιστήρα	N/A
<b>Είδος ελέγχου θερμικής ισχύος/θερμοκρασίας δωματίου</b>	
Θερμική ισχύς ενός μόνο επίπεδου, χωρίς έλεγχο της θερμοκρασίας δωματίου	Όχι
Δύο ή περισσότερα επίπεδα χειροκίνητα, χωρίς έλεγχο της θερμοκρασίας δωματίου	Όχι
Με έλεγχο της θερμοκρασίας δωματίου μέσω μηχανικού θερμοστάτη	Ναι
Με ηλεκτρονικό έλεγχο της θερμοκρασίας δωματίου	Όχι
Ηλεκτρονικός έλεγχος της θερμοκρασίας δωματίου και χρονοδιακόπτης σε ημερήσια βάση	Όχι
Ηλεκτρονικός έλεγχος της θερμοκρασίας δωματίου και χρονοδιακόπτης σε εβδομαδιαία βάση	Όχι
<b>Άλλες επιλογές ελέγχου</b>	
Έλεγχος θερμοκρασίας δωματίου με ανίχνευση παρουσίας	Όχι
Έλεγχος θερμοκρασίας δωματίου με ανίχνευση ανοικτών παράθυρων	Όχι
Με επιλογή εξ αποστάσεως ελέγχου	Όχι
Με έλεγχο ρυθμιζόμενης ενεργοποίησης	Όχι
Με περιορισμό του χρόνου λειτουργίας	Όχι
Με αισθητήρα μελανού φωτός	Όχι
Στοιχεία επικοινωνίας	BLACK+DECKER. Avda. Barcelona S/N 25790 Oliana, Lleida, Spain*

**Русский****Масляный радиатор-обогреватель**

BXRA1500E

BXRA2000E

BXRA2300E

**Уважаемый клиент!**

Благодарим за выбор аппарата торговой марки BLACK+DECKER.

Он выполнен с применением передовых технологий, имеет элегантный дизайн, надежную конструкцию и превышает наиболее требовательные стандарты качества, что обеспечит полное соответствие вашим требованиям и продолжительный срок службы.

**ОПИСАНИЕ**

A Ручка

B Индикатор

C Термостат

D Кнопка включения/выключения и выбора мощности нагрева

E Ребра радиатора

F Кабель электропитания

G Отсек для смотки шнура

H Колеса

I Гайки для крепления колес

J Подставка: Подставка: комплект для крепления колес

Внимательно прочтите эту инструкцию перед включением электроприбора и сохраните ее для использования в будущем. Ненадлежащее соблюдение этой инструкции может быть причиной несчастного случая.

**ИНСТРУКЦИЯ ПО ТЕХНИКЕ БЕЗОПАСНОСТИ**

- ◆ **ВНИМАНИЕ!** Некоторые части прибора могут сильно нагреваться при работе и вызывать ожоги. Будьте особенно внимательны в присутствии детей или других уязвимых лиц.
- ◆ Не устанавливайте прибор под розеткой, в которую он включен.
- ◆ Дети младше 3 лет не должны находиться рядом с прибором, если только они не находятся под постоянным присмотром.
- ◆ Дети от 3 до 8 лет могут включать/выключать прибор только при условии его правильного расположения и корректной установки, обеспечивающих его надлежащее использование. Должны постоянно находиться под присмотром, либо они должны с целью безопасного использования прибора дети от 3 до 8 лет получать указания относительно безопасного использования прибора и осознавать опасности, которые могут быть связаны с ним.
- ◆ Данное устройство может использоваться детьми старше 8 лет, лицами с ограниченными физическими, сенсорными или умственными возможностями, а также лицами, не обладающими соответствующим опытом или знаниями, только под присмотром или после проведения инструктажа по безопасному использованию устройства и с пониманием связанных с ним опасностей.
- ◆ Дети не должны выполнять чистку или ухаживать за прибором без присмотра старших.

- ◆ Детям от 3 до 8 лет нельзя подключать, регулировать, чистить прибор или осуществлять его техническое обслуживание.
  - ◆ Этот прибор не является игрушкой. Необходимо следить за детьми, чтобы они не играли с ним.
  - ◆ Не используйте прибор рядом с ванной, душем или бассейном.
  - ◆ Данный прибор был наполнен некоторым количеством смазочных масел определенного типа, поэтому при обнаружении утечки масла обратитесь в авторизованный сервисный центр, где будет квалифицированно выполнена замена или пополнение масла.
  - ◆ Этот прибор содержит, или может содержать, масло. Помните, что необходимо соблюдать существующие нормативы по удалению данного типа загрязняющих веществ.
  - ◆ Внимание! Этот прибор не оснащен регулятором температуры в комнате. Не допускается использовать этот прибор в небольших комнатах, в которых находятся недееспособные лица, или оставлять их работающими без постоянного присмотра.
  - ◆ Поврежденный сетевой шнур подлежит замене в авторизованном сервисном центре. Не допускается разбирать или ремонтировать прибор, поскольку это небезопасно;
  - ◆  Данный символ означает, что не следует накрывать прибор во время его работ.
  - ◆ Внимание! Во избежание перегрева не разрешается накрывать прибор.
- ◆ Прежде чем включить электроприбор, убедитесь, что напряжение на его табличке соответствует напряжению в сети;
  - ◆ Подключите электроприбор к заземленной розетке, рассчитанной на ток не менее 10 ампер;
  - ◆ Сетевая вилка должна подходить к розетке. Не допускается вносить изменения в вилку сетевого шнура. Не допускается также использовать переходники для розетки;
  - ◆ Используйте прибор только в хорошо проветриваемом помещении.
  - ◆ Если вы собираетесь использовать другие газовые или топливные приборы в одно и то же время в комнате, в которой используется прибор, то комната должна быть хорошо проветриваемой.
  - ◆ Не располагайте прибор в месте, где на него попадают солнечные лучи.
  - ◆ Во время использования прибор должен быть недоступен для детей и посторонних лиц.
  - ◆ Электроприбор разрешается использовать только с комплектной подставкой;
  - ◆ Расположите прибор на горизонтальной, плоской и устойчивой поверхности так, чтобы на него не попадало тепло от нагревателей и вода (брызги и т. Д.).
  - ◆ Не устанавливайте прибор вблизи легко воспламеняющихся предметов (ткань, картон, бумага и пр....)
  - ◆ Прибор должен быть установлен на расстоянии минимум 50 см от горячих предметов, таких как шторы, мебель и пр.
  - ◆ Не располагайте возле прибора легковоспламеняемые материалы.
  - ◆ Не используйте прибор вместе с устройствами программирования, таймерами или другими устройствами, которые могут автоматически включать его.
  - ◆ Не допускается эксплуатировать электроприбор с

- поврежденным шнуром или вилкой питания;
- ◆ При любом повреждении корпуса электроприбора немедленно отключите его от сети, чтобы не допустить поражения электрическим током;
- ◆ Не допускается использовать прибор после падения на пол, если на нем имеются видимые следы повреждений или протечка;
- ◆ -Внимание! Maintain the appliance dry.
- ◆ -Внимание! Не допускается использовать прибор возле воды.
- ◆ Не используйте прибор, если руки или ноги влажные, а также босиком;
- ◆ Не прикладывайте силу к шнуру питания. Не допускается использовать шнур питания, чтобы поднимать или переносить электроприбор, вынимать вилку из розетки, потянув за шнур;
- ◆ Не накручивайте сетевой шнур на прибор;
- ◆ не допускается пережимать или сильно сгибать шнур питания.
- ◆ не допускается, чтобы шнур питания касался горячих частей прибора.
- ◆ Храните прибор вдали от источников тепла, масла, острых или подвижных предметов.
- ◆ Проверьте состояние шнура питания. Поврежденный или запутанный шнур может быть причиной поражения электрическим током.
- ◆ Данный прибор не предназначен для использования вне дома.
- ◆ сетевой шнур нужно периодически проверять, чтобы не допустить использование прибора с поврежденным шнуром питания.
- ◆ Не оставляйте прибор под дождем или во влажном месте. Если в прибор попадет вода, это может стать причиной поражения электрическим током;
- ◆ Не прикасайтесь к сетевой вилке влажными руками.
- ◆ -Людам, нечувствительным к высоким температурам, не рекомендуется использовать прибор (так как в нем есть нагревающиеся поверхности).
- ◆ Не трогайте нагревающиеся части прибора, так как это может вызвать серьезные ожоги.
- ◆ температура поверхности включенного электроприбора может быть очень горячей;

### Использование и уход

- ◆ перед каждым использованием полностью разворачивайте сетевую кабель;
- ◆ Не используйте прибор, если его ножки установлены неправильно.
- ◆ не допускается эксплуатировать электроприбор с неисправным выключателем питания;

- ◆ Не снимайте подставку с прибора.
- ◆ Для перемещения или удержания прибора используйте его ручку.
- ◆ не допускается использовать прибор в наклонном положении;
- ◆ не переворачивайте прибор, если он используется или подключен к сети;
- ◆ отсоедините электроприбор от сети после использования или для его чистки;
- ◆ этот прибор предназначен только для домашнего, а не профессионального или промышленного использования;
- ◆ храните этот прибор вне досягаемости детей и/или лиц с ограниченными физическими, сенсорными или умственными возможностями, а также тех, кто не знаком с правилами его использования;
- ◆ не ставьте электроприбор на хранение, пока он горячий;
- ◆ Не храните прибор в местах, где температура может быть менее, чем 2°C
- ◆ Не подвергайте прибор влиянию высоких температур.
- ◆ храните прибор в сухом, защищенном от пыли и солнечных лучей месте;
- ◆ Никогда не оставляйте включенный прибор без присмотра или в местах, доступных для детей, поскольку данный электроприбор нагревается до высоких температур и может вызвать серьезные ожоги.
- ◆ Не используйте прибор для сушки тканей.
- ◆ ВНИМАНИЕ! Пользователь прибора не может спать, если прибор находится в использовании, существует риск нанесения ущерба здоровью.
- ◆ установите термостат в минимальное (MIN) положение. Это не означает, что электроприбор будет выключен вообще.

### Сервисное обслуживание:

- ◆ ВНИМАНИЕ! Очистка прибора должна осуществляться согласно данным инструкциям, так как в противном случае существует повышенный риск возникновения пожара.
- ◆ Любое неправильное использование или несоблюдение инструкций автоматически приводит к аннулированию гарантии и снятию ответственности производителя.

### Установка колес:

- ◆ Для установки колес переверните прибор.
- ◆ Поместите подставки для колес под первым и последним нагревательными элементами (Рис. 1).

- ♦ Закрепите поставки для колес с помощью зажимов в форме «U» и гаек, оставляемых в комплекте. (Рис. 2).
- ♦ Поставьте прибор в исходное положение и убедитесь в том, что он перемещается нормально.

## ИНСТРУКЦИЯ ПО ЭКСПЛУАТАЦИИ

### Перед использованием:

- ♦ снимите защитную пленку с прибора;
- ♦ убедитесь в том, что вы полностью распаковали прибор.
- ♦ При первом включении прибор выделяет запах. Рекомендуется включить его на полную мощность на 2 часа в хорошо проветриваемой комнате.

### Использование:

- ♦ Полностью разверните кабель перед подключением к сети.
- ♦ Подключите прибор к сети.
- ♦ Включите прибор с помощью кнопки включения/выключения и выбора мощности нагрева.
- ♦ Засветится индикатор.
- ♦ Выберете необходимую мощность.
- ♦ установите термостат в нужное положение;
- ♦ Во время использования прибора световой индикатор включается и выключается автоматически, что указывает на работу нагревательных элементов по поддержанию необходимой температуры.

### После использования:

- ♦ Установите минимальную (MIN) температуру термостата.
- ♦ Выключите прибор с помощью кнопки включения/выключения и выбора мощности нагрева.
- ♦ Отключите прибор от сети.
- ♦ Очистите прибор.

### Ручка(и) для переноски:

- ♦ В верхней части прибора располагается ручка для его транспортировки

## ОЧИСТКА

- ♦ отсоедините прибор от сети после использования, чтобы он остыл перед чисткой;

- ♦ очистите прибор, используя влажную ткань и несколько капель чистящей жидкости, а затем сухую ткань;
- ♦ не допускается использовать растворители или продукты на основе кислоты или с высоким pH, например, отбеливатель, а также абразивные чистящие вещества;
- ♦ не допускайте попадания внутрь через отверстия для прохождения воздуха воды или иной жидкости, чтобы не повредить внутренние части;
- ♦ не помещайте электроприбор в воду или иную жидкость, а также под струю воды;
- ♦ если прибор не будет содержаться в чистом состоянии, его поверхность может быть повреждена, срок службы сокращен или даже его использование станет небезопасным;
- ♦ Примечание: Когда прибор используется после того, как в течение длительного времени он находился в неупотреблении, может появиться небольшое количество дыма. Это не имеет особого значения и является следствием сжигания отложений пыли, которые накопились на обогревательных элементах.

## НЕИСПРАВНОСТИ И РЕМОНТ

- ♦ в случае неисправности отнесите электроприбор в сервисный центр. Не пытайтесь самостоятельно отремонтировать электроприбор — это может быть опасно;

**Для изделий в версии ЕС и/или, если этого требует законодательство в вашей стране:**

### Экология и вторичное использование

- ♦ Материалы упаковки прибора принимаются системой сбора и сортировки материалов для вторичного их использования. Для утилизации используйте бытовые контейнеры для каждого типа мусора.
- ♦ В изделии нет веществ в концентрациях, которые считаются вредными для окружающей среды.



Этот значок означает, что после окончания срока службы для утилизации прибора отнесите его в пункт сбора электрических и электронных отходов (WEEE).

## ГАРАНТИЯ И ТЕХНИЧЕСКАЯ ПОДДЕРЖКА

Этот продукт защищен юридической гарантией в соответствии с действующим законодательством. Чтобы обеспечить соблюдение ваших прав или интересов, вы должны обратиться в любую из наших официальных служб по технической поддержке клиентов. Вы можете найти ближайшие из центров, пройдя по следующей веб-ссылке: <http://www.2helpu.com/> Вы также можете запросить соответствующую информацию, связавшись с нами (см. последнюю страницу руководства). Вы можете скачать это руководство и обновления к нему по адресу <http://www.2helpu.com/>

Этот прибор выполнен в соответствии с Директивой по низковольтному оборудованию 2014/35/UE, Директивой по электромагнитной совместимости 2014/30/UE, Директивой 2011/65/UE, ограничивающей использование некоторых опасных веществ в электрическом и электронном оборудовании, а также Директивой 2009/125/ЕС по экологическим требованиям к изделиям, потребляющим энергию.

Модель:	BXRA1500E BXRA2000E BXRA2300E
<b>Теплопроизводительность</b>	
Номинальная тепловая мощность $P_{\text{НОМ}}$	1,67 kW
Минимальная тепловая мощность (показательная) $P_{\text{min}}$	0 kW
Максимальная непрерывная тепловая мощность $P_{\text{max}}$	2,27 kW
<b>Вспомогательное потребление электроэнергии</b>	
При номинальной тепловой мощности $I_{\text{max}}$	N/A
При минимальной тепловой мощности $I_{\text{min}}$	N/A
В режиме ожидания $I_{\text{SB}}$	N/A
<b>Тип подвода тепла, только для накопления локального отопления электроприборов</b>	
Ручное управление тепловой нагрузки, со встроенным термостатом	N/A
Ручное управление тепловой нагрузки в ответ на внутреннюю или наружную температуру	N/A
С электронным управлением тепловой нагрузки реагирует на внутренней или наружной температуры	N/A
Мощность нагрева помогает вентиляторами	N/A
<b>Тип теплоотдачи/контроль комнатной температуры</b>	
Одноступенчатая теплопроизводительность и отсутствие контроля комнатной температуры	Нет
Два или более положения, переключаемых в ручном режиме, без контроля комнатной температуры	Нет
С механической регуляцией комнатной температуры	Да
С электронным контролем комнатной температуры	Нет
Электронный контроль комнатной температуры, плюс дневной таймер	Нет
Электронный контроль комнатной температуры, плюс недельный таймер	Нет
<b>Другие варианты управления</b>	
Контроль комнатной температуры, с датчиком обнаружения присутствия	Нет
Контроль комнатной температуры, с функцией обнаружения открытого окна	Нет
С возможностью дистанционного управления	Нет
С адаптивным управлением начала работы термостата	Нет
С ограничением рабочего времени	Нет
С датчиком температуры излучения	Нет
Контактная информация	BLACK+DECKER Avda. Barcelona S/N 25790 Oliana, Lleida, Spain™



(Перевод от оригинальной инструкции)

**РУССКИЙ**



**Română****Radiator încălzitor pe ulei**

BXRA1500E

BXRA2000E

BXRA2300E

**Stimate client,**

Vă mulțumim pentru că ați cumpărat un produs marca BLACK+DECKER.

Datorită tehnologiei sale, designului și modului de funcționare, precum și faptului că depășește cele mai stricte standarde de calitate, se poate garanta o utilizare complet satisfăcătoare și de lungă durată a produsului.

**DESCRIERE**

A Mânerul

B Bec

C Termostat

D Buton de pornire/oprire și de selectare putere

E Elementi radiator

F Cablu de alimentare

G Compartiment cablu

H Roți

I Șuruburi: fixare roți

J Suport: ansamblu fixare roți

Înainte de a porni aparatul, citiți cu atenție aceste instrucțiuni și păstrați-le pentru a le putea consulta în viitor. Nerespectarea acestor instrucțiuni poate provoca un accident.

**RECOMANDĂRI ȘI AVERTIZĂRI PRIVIND SIGURANȚA**

◆ **ATENȚIE! Unele părți ale acestui produs se pot încălzi foarte tare și cauza arsuri. Trebuie acordată o atenție specială atunci când copiii și persoanele vulnerabile sunt prezente.**

◆ Aparatul nu trebuie așezat sub o priză.

◆ Copiii mai mici de 3 ani trebuie să

stea la distanță de aparat în cazul în care nu sunt supravegheați în permanență.

◆ Copiii începând cu vârste de 3 ani și mai mici de 8 ani trebuie doar să aprindă /stingă aparatul atâta timp cât acesta a fost poziționat sau instalat în poziția sa de funcționare normală prevăzută și cu condiția ca ei să fie supravegheați sau să fi primit instrucțiuni referitoare la utilizarea aparatului în mod sigur și înțeleg riscurile pe care le prezintă aparatul.

◆ Acest aparat poate fi utilizat de către copii cu vârsta minimă de opt ani și persoanele cu capacități fizice, senzoriale sau mentale reduse sau fără experiență și cunoștințe în cazul în care acestora li s-a dat dreptul sau au fost instruiți cu privire la utilizarea aparatului într-un mod sigur și înțeleg pericolele implicate.

◆ Curățarea și întreținerea nu trebuie efectuate de copii fără supraveghere.

◆ Copiii începând cu vârste de 3 ani și mai mici de 8 ani nu trebuie să conecteze, să regleze și să curețe aparatul sau să realizeze operațiuni de întreținere.

◆ Acest aparat nu este o jucărie. Copiii trebuie supravegheați pentru a vă asigura că nu se joacă cu aparatul.

- ◆ -Nu utilizați aparatul în apropierea căzilor de baie, dușurilor sau piscinelor.
- ◆ Acest aparat a fost umplut cu o anumită cantitate și calitate de ulei, pentru ca atât înlocuirea sau reumplerea cu ulei în cazul în care apare o scurgere să fie realizate de un Departament de Asistență Tehnică autorizat.
- ◆ Acest aparat conține sau poate conține ulei. Nu uitați să respectați reglementările privind eliminarea acestui tip de contaminator.
- ◆ **AVERTISMENT:** Acest aparat nu este echipat cu un dispozitiv pentru controlul temperaturii camerei. Nu utilizați aparatul în camere mici dacă acestea sunt ocupate de persoane care nu pot părăsi camera pe cont propriu, decât dacă este asigurată supravegherea constantă.
- ◆ În cazul în care conexiunea la rețeaua de alimentare a fost avariata, aceasta trebuie înlocuită, iar aparatul trebuie dus la un Serviciu de asistență tehnică autorizat. Nu încercați să dezamblați sau să reparați aparatul pe cont propriu, pentru a evita pericolele.
- ◆  Acest simbol semnifică faptul că acest produs nu poate fi acoperit.
- ◆ **ATENȚIE:** Pentru a preveni supraîn-

călzirea, nu acoperiți dispozitivul de încălzire.

- ◆ Verificați dacă tensiunea indicată pe plăcuța de identificare a aparatului corespunde tensiunii de la priză, înainte de a brânșa aparatul.
- ◆ Conectați aparatul la o priză cu împământare de minim 10 A.
- ◆ Ștecherul aparatului trebuie să intre corect în priză. Nu modificați ștecherul. Nu utilizați adaptoare pentru ștechere.
- ◆ Utilizați aparatul într-o zonă bine ventilată.
- ◆ Dacă utilizați alte dispozitive pe gaz sau combustibil în același timp în încăperea în care utilizați aparatul, încăperea trebuie să fie bine ventilată.
- ◆ Nu puneți aparatul acolo unde poate ajunge în lumina directă a soarelui.
- ◆ Țineți copiii și trecătorii la distanță când utilizați aparatul.
- ◆ Aparatul trebuie utilizat numai cu suportul furnizat.
- ◆ Așezați-l pe o suprafață orizontală, plană și stabilă, departe de sursele de căldură și contactul cu apa (stropiri etc.)
- ◆ Păstrați aparatul la distanță de orice materiale combustibile, cum ar fi materialele textile, carton, hârtie...
- ◆ Așezați aparatul la o distanță de cel puțin 50 cm de materialele combustibile, cum ar fi perdele, mobile...
- ◆ Nu așezați materiale inflamabile lângă aparat.
- ◆ Nu folosiți acest aparat împreună cu programatoare, temporizatoare sau alte dispozitive conectate automat la el.
- ◆ Nu folosiți aparatul dacă acesta are ștecherul sau cablul de alimentare deteriorat.
- ◆ Dacă una din părțile carcasei aparatului se sparge, scoateți imediat aparatul din priză, pentru a evita riscul de electrocutare.
- ◆ Nu utilizați aparatul dacă a fost scăpat pe podea, dacă există semne vizibile de deteriorare sau dacă prezintă scurgeri.
- ◆ **ATENȚIE:** Mențineți aparatul uscat.
- ◆ **ATENȚIE:** Nu folosiți aparatul în apropierea apei.
- ◆ Nu utilizați aparatul cu mâinile sau cu picioarele ude sau desculț.
- ◆ Nu forțați cablul electric. Nu utilizați niciodată cablul electric pentru a ridica, transporta sau decupla aparatul.
- ◆ Nu înfășurați cablul în jurul aparatului.
- ◆ Nu prindeți cu cleme și nu pliați cablul de alimentare.
- ◆ Nu lăsați cablul de alimentare să intre în contact cu suprafețele fierbinți ale aparatului.
- ◆ -Păstrați aparatul la distanță de sursele de căldură, ulei,

canturi ascuțite sau părți mobile.

- ◆ Verificați starea cablului de alimentare. Cablurile deteriorate sau încurcate măresc riscul de electrocutare.
- ◆ Acest aparat nu este adecvat pentru utilizarea în exterior.
- ◆ Cablul de alimentare trebuie examinat regulat pentru semne de uzură, iar dacă este deteriorat, atunci aparatul nu trebuie folosit.
- ◆ Nu lăsați aparatul în ploaie sau expus la umezeală. În cazul în care se infiltrează apă în interiorul aparatului, riscul de electrocutare va crește.
- ◆ Nu atingeți ștecherul cu mâinile ude.
- ◆ Nu utilizați aparatul, în cazul persoanelor insensibile la căldură (deoarece aparatul are suprafețe încălzite).
- ◆ Nu atingeți părțile încălzite ale aparatului, deoarece ele vă pot produce arsuri grave.
- ◆ Temperatura suprafețelor accesibile poate fi ridicată în timpul folosirii aparatului.

### Utilizare și îngrijire:

- ◆ Desfășurați complet cablul de alimentare al aparatului înainte de fiecare utilizare.
- ◆ Nu utilizați aparatul dacă accesoriile sale nu sunt montate corespunzător.
- ◆ Nu folosiți aparatul dacă butonul pornit/oprit nu funcționează.
- ◆ Nu scoateți suportul din aparat.
- ◆ Utilizați mânerulele pentru a ridica sau transporta aparatul.
- ◆ Nu utilizați aparatul dacă este cu vârful în sus și nu îl întoarceți.
- ◆ Nu răsturnați aparatul în timpul utilizării sau dacă este conectat la rețeaua de alimentare.
- ◆ Decuplați aparatul de la priză atunci când nu-l folosiți și înainte de a-l curăța.
- ◆ Acest aparat este destinat utilizării în gospodărie, nu profesionale sau industriale.
- ◆ Depozitați aparatul într-un loc care să nu fie la îndemâna copiilor și/sau a persoanelor cu capacități fizice, senzoriale sau mentale reduse, ori care nu au experiența sau cunoștințele necesare.
- ◆ Nu depozitați aparatul dacă mai este fierbinte.
- ◆ Nu depozitați aparatul în zone în care temperatura poate să scadă sub 2°C
- ◆ Nu-l expuneți la temperaturi extreme.
- ◆ Păstrați aparatul într-un loc uscat, lipsit de praf și care nu se află în lumina directă a soarelui.
- ◆ Nu lăsați aparatul nesupravegheat atunci când este în funcțiune și nu lăsați la îndemâna copiilor deoarece este

un aparat electric ce încălzește ulei la temperaturi mari și poate cauza arsuri severe.

- ◆ Nu folosiți aparatul pentru a usca articole textile de nici un tip.
- ◆ ATENȚIE: Utilizatorul nu trebuie să adoarmă cu aparatul în funcțiune, există risc de accidentare.
- ◆ Răsuciți butonul termostatului la setarea minimă (MIN). Aceasta nu înseamnă că aparatul este oprit permanent.

### Service:

- ◆ ATENȚIE: Există risc de incendiu în cazul în care curățarea aparatului nu se realizează conform acestor instrucțiuni.
- ◆ Orice folosire necorespunzătoare sau nerespectare a instrucțiunilor face ca garanția și responsabilitățile producătorului să devină nule și neavenite.

### Montarea roților:

- ◆ Pentru a monta roțile, poziționați aparatul cu gura în jos.
- ◆ Poziționați suporturile roților pe primul și ultimul element al radiatorului. (Fig. 1).
- ◆ Fixați suporturile roților cu ajutorul consolelor în formă de "U" și al șuruburilor furnizate (Fig 2).
- ◆ Rotiți din nou aparatul și verificați buna funcționare a roților.

## INSTRUCȚIUNI DE UTILIZARE

### Înainte de utilizare:

- ◆ Scoateți pelicula de protecție a aparatului.
- ◆ Verificați dacă ați scos toate ambalajele produsului.
- ◆ Pentru a elimina mirosul emis de aparat la prima utilizare, este recomandat să-l țineți la putere maximă timp de 2 ore într-o cameră bine aerisită.

### Utilizare:

- ◆ Desfășurați complet cablul înainte de a-l introduce în priză.
- ◆ Conectați aparatul la rețeaua electrică.
- ◆ Puneți aparatul în funcțiune cu ajutorul butonului de pornire/oprire și selectare putere.
- ◆ -Indicatorul luminos se va aprinde.
- ◆ Selecționați puterea dorită.
- ◆ Rotiți butonul termostatului în poziția temperaturii dorite.
- ◆ În timpul utilizării aparatului, becuțelul se va aprinde și stinge în mod automat, indicând în acest mod funcționarea elementelor de încălzire pentru menținerea temperaturii dorite.

**După ce ați terminat utilizarea aparatului:**

- ◆ Selectați poziția minimă (MIN) folosind termostatul.
- ◆ Puneți aparatul în funcțiune cu ajutorul butonului de pornire/oprire și selectare putere.
- ◆ Scoateți aparatul din priză.
- ◆ Curățați aparatul

**Mâner/e pentru transport:**

- ◆ Acest aparat are un mâner pe partea laterală a corpului, care facilitează transportul confortabil

**CURĂȚARE**

- ◆ Decuplați aparatul de la priză și lăsați-l să se răcească înaintea oricărei operații de curățare.
- ◆ Curățați aparatul cu o cârpă umedă și câteva picături de lichid de spălare, apoi uscați-l.
- ◆ Nu utilizați solvenți sau produse cu pH acid sau bazic, de exemplu înălbitori sau produse abrazive, pentru curățarea aparatului.
- ◆ Nu lăsați apa sau orice alt lichid să pătrundă în gurile de aerisire, pentru a evita deteriorarea pieselor interne ale aspiratorului.
- ◆ Nu introduceți niciodată aparatul în apă sau orice alt lichid și nici nu țineți aparatul sub jet de apă.
- ◆ Dacă aparatul nu este bine curățat suprafața sa se poate deteriora, afectând în mod inevitabil durata de viață a aparatului, iar aparatul poate deveni nesigur pentru utilizare.
- ◆ Remarcă: Dacă utilizați aparatul după o perioadă lungă de timp de depozitare, acesta poate produce o cantitate mică de fum. Acest lucru nu este important și este cauzat de corpul de încălzire care arde depunerile de praf acumulate pe elementul de încălzire.

**ANOMALII ȘI REPARAȚII**

- ◆ Dacă produsul este deteriorat sau apar alte probleme, duceți aparatul la un service de asistență tehnică autorizat. Nu încercați să-l demontați sau să-l reparați fără ajutor, deoarece poate fi periculos.

**Pentru versiunile UE ale produselor și/sau în cazul în care este obligatoriu în țara dvs.:**

**Ecologie și reciclarea produsului**

- ◆ Materialele din care este format ambalajul acestui produs sunt incluse în sistemul de colectare, clasificare

și reciclare. Dacă doriți să le aruncați, vă rugăm să folosiți pubelele publice corespunzătoare fiecărui tip de material.

- ◆ Produsul nu conține substanțe în concentrații care ar putea fi considerate ca dăunătoare pentru mediu.



Acest simbol înseamnă că, în cazul în care doriți să eliminați aparatul la încheierea duratei sale de funcționare, trebuie să-l duceți la un centru autorizat de colectare a deșeurilor, în vederea colectării selective a deșeurilor de echipamente electrice și electronice (WEEE).

**GARANȚIE ȘI ASISTENȚĂ TEHNICĂ**

Acest produs beneficiază de recunoașterea și protecția garanției legale în conformitate cu legislația în vigoare. Pentru a vă exercita drepturile sau interesele, trebuie să vă adresați unuia dintre serviciile noastre oficiale de asistență tehnică. Puteți găsi cel mai apropiat serviciu de asistență tehnică accesând următorul link web: <http://www.2helpu.com/> De asemenea, puteți solicita informații conexe, contact - când-ne (consultați ultima pagină a manualului). Puteți descărca acest manual de instrucțiuni și actualizări - le sale la <http://www.2helpu.com/>

Acest aparat respectă Directiva 2014/35/UE cu privire la echipamentele electrice destinate utilizării în cadrul unor anumite limite de tensiune, Directiva 2014/30/UE cu privire la compatibilitatea electromagnetică, Directiva 2011/65/UE privind restricțiile de utilizare a anumitor substanțe periculoase în echipamentele electrice și electronice, precum și Directiva 2009/125/CE de instituire a unui cadru pentru stabilirea cerințelor în materie de proiectare ecologică aplicabile produselor cu impact energetic.

Model:	BXRA1500E BXRA2000E BXRA2300E
<b>Putere calorică</b>	
Putere calorică nominală $P_{nom}$	1,67 kW
Putere calorică minimă (indicativ) $P_{min}$	0 kW
Putere calorică maximă continuă $P_{max}$	2,27 kW
<b>Consum auxiliar de electricitate</b>	
La putere calorică nominală $e_{l_{max}}$	N/A
La putere calorică minimă $e_{l_{min}}$	N/A
În mod așteptare $e_{l_{SB}}$	N/A
<b>Modul de acumulare a căldurii, numai în cazul aparatelor electrice pentru încălzire locală cu acumulator de căldură</b>	
Control manual al sarcinii termice, cu termostat integrat	N/A
Control manual al sarcinii termice, ca răspuns la temperatura camerei și/ sau exterioară	N/A
Control electronic al sarcinii termice, ca răspuns la temperatura camerei și/sau exterioară	N/A
Putere termică comandată de ventilator	N/A
<b>Tip de putere calorică/comandă a temperaturii ambiante</b>	
Putere calorică într-o singură fază și nicio comandă a temperaturii ambiante	Nu
Două sau mai multe faze manuale, nicio comandă a temperaturii ambiante	Nu
Cu comandă mecanică a temperaturii ambiante cu termostat	Da
Cu comandă electronică a temperaturii ambiante	Nu
Comandă electronică a temperaturii ambiante plus temporizator de zi	Nu
Comandă electronică a temperaturii ambiante plus temporizator de săptămână	Nu
<b>Alte opțiuni de comandă</b>	
Comanda temperaturii ambiante, cu detectarea prezenței	Nu
Comanda temperaturii ambiante, cu detectarea ferestrei deschise	Nu
Cu opțiunea de comandă de la distanță	Nu
Cu comandă de pornire adaptabilă	Nu
Cu limitarea timpului de lucru	Nu
Cu senzor cu bulb negru	Nu
Detalii de contact	BLACK+DECKER. Avda. Barcelona S/N 25790 Oliana, Lleida, Spain"

## Български Маслен радиатор

BXRA1500E

BXRA2000E

BXRA2300E

### Уважаеми клиенти,

Благодарим Ви, че закупихте електроуред с марката BLACK+DECKER.

Неговата технология, дизайн и функционалност, наред с факта, че надвишава и най-стриктните норми за качество, ще Ви доставят пълно удовлетворение за дълго време.

## ОПИСАНИЕ

A Дръжка/дръжки за Пренос

B Светлинен индикатор

C Термостат

D Бутон за включено/изключено и селектор на мощността

E Елемент на радиатора

F Електрически кабел.

G Място за съхранение на кабела

H Колела

I Гайки: фиксиране на колелцата

J Подпора: Подпора: комплект за фиксиране на колелцата

Прочетете внимателно тази брошура преди да пуснете уреда в действие и я запазете за по-нататъшни справки. Несъобразяването с настоящите указания може да доведе до произшествие.

## СЪВЕТИ И УКАЗАНИЯ ЗА БЕЗОПАСНОСТ

- ◆ **ВНИМАНИЕ:** Някои части на този уред могат да се затоплят много и да предизвикат изгаряния. Обръщайте специално внимание когато уреда е в близост до деца и уязвими хора.
- ◆ Уредът не трябва да се поставя под ел. Контакт.
- ◆ Дръжте уреда далеч от достъпа на деца под 3 години, освен ако те не са под постоянно наблюдение.
- ◆ Децата между 3 и 8 години би трябвало само да включват/изключват уреда при положение, че той е поставен и инсталиран в неговото нормално положение за употреба. Децата трябва да бъдат наблюдавани или да са получили инструкции относно сигурното използване на уреда и да разбират съществуващите рискове свързани с него.
- ◆ Този уред може да бъде използван от хора, които не знаят да боравят с този вид продукти, хора с физически увреждания или деца над 8 години, само и единствено ако са под надзора на някой възрастен човек или ако предварително им е обяснено как трябва да използват уреда по сигурен начин и ако разбират съществуващите рискове.
- ◆ Не допускайте деца да извършват почистване или поддръжка без надзор.
- ◆ Децата между 3 и 8 години не трябва да включват, регулират или почистват уреда, нито да

извършват неговата поддръжка.

- ◆ Този уред не е играчка. Децата следва да са под надзор, за да не играят с уреда.
- ◆ Не използвайте уреда в близост до вани, душеве и басейни.
- ◆ Този уред е напълнен с определено вид масло, поради което подмяната или повторното напълване на маслото в случай на изтичане, трябва да се извърши в оторизиран сервиз за техническо обслужване.
- ◆ Този уред съдържа или може да съдържа масло. Припомняме ви, че трябва да се спазва регламентацията за изхвърляне на този вид продукти.
- ◆ **ПРЕДУПРЕЖДЕНИЕ:** Този уред не съдържа устройство за контролиране на стайната температура. Не използвайте този уред в малки помещения в които се намират инвалиди, които не могат да напуснат стаята сами, освен ако те не са под постоянен надзор.
- ◆ Ако захранващият кабел е повреден, трябва да се замени. Занесете уреда в оторизиран сервиз за техническо обслужване. Не се опитвайте да го разглобите или ремонтирате, тъй като това може да се окаже опасно.



Този символ означава, че уредът не трябва да се покрива.

- ◆ **ПРЕДУПРЕЖДЕНИЕ:** Не покривайте уреда за да не се пренагрее.
- ◆ Преди да свържете уреда към мрежата, проверете дали посоченото на табелката с техническите характеристики напрежение съвпада с напрежението на електрическата мрежа.
- ◆ Включете уреда в заземен източник на електрически ток, който да може да издържа 10 ампера.
- ◆ Щепселът на устройството за зареждане на батерии следва да съвпада с електрическия контакт. Никога не променяйте вида на щепсела. Не използвайте адаптори към щепсела.
- ◆ Използвайте уреда в добре проветрена зона.
- ◆ В случай, че ползвате уреда в едно и също помещение заедно с други уреди – газови или работещи с горива на петролна основа, помещението следва задължително добре да се проветрява.
- ◆ Не поставяйте уреда на места, където може да попадне под пряко въздействие на слънчева светлина.
- ◆ Работете с машината далеч от деца и любопитни хора.
- ◆ Уредът следва да се употребява само с основата, с която се продава.
- ◆ Поставете уреда върху равна и стабилна повърхност, способна да издържа на високи температури и далеч от други източници на топлина и евентуални пръски вода.
- ◆ Поставете уреда далеч от запалими материали като текстилни тъкани, картон, хартия и др.
- ◆ Поставете уреда на минимум 50 см от запалителни материали, като пердетата, мебели...
- ◆ Не оставяйте лесно запалителни материали в близост до уреда.
- ◆ Не използвайте уреда, ако е свързан с програматор, таймер или друго устройство, което да включва уреда автоматично.
- ◆ В никакъв случай не използвайте уреда с повреден контакт или електрически шнур.
- ◆ Ако някоя част от корпуса на апарата се повреди, незабавно го изключете от мрежата, за да избегнете опасност от електрически удар.
- ◆ Не използвайте уреда ако е паднал, ако има видими



повреди или теч.

- ◆ ПРЕДУПРЕЖДЕНИЕ: Съхранявайте уреда сух.
- ◆ ПРЕДУПРЕЖДЕНИЕ: Не използвайте уреда в близост до вода.
- ◆ Не използвайте апарата с влажни ръце и крака, нито с необути крака.
- ◆ Не дърпайте електрическия кабел на уреда. В никакъв случай не използвайте електрическия кабел за повдигане, пренасяне или изключване на апарата.
- ◆ Не навивайте кабела около уреда.
- ◆ Не дърпайте електрическия кабел на уреда.
- ◆ Не позволявайте електрическият кабел да се допира до топлинните части на уреда.
- ◆ Не използвайте уреда в близост до източници на топлина или повърхности с остри ръбове.
- ◆ Проверявайте състоянието на захранващия кабел. Повредените или оплетени кабели повишават риска от токов удар.
- ◆ Този уред не е предназначен за употреба на открито.
- ◆ -Проверявайте периодично състоянието на захранващия кабел. Не използвайте уреда, ако забележите следи от повреди.
- ◆ -Не излагайте уреда на дъжд и влага. Водата, проникнала в него, повишава риска от електрически удар.
- ◆ -Не пипайте щепсела за включване в мрежата с влажни ръце.
- ◆ Не използвайте уреда, ако сте нечувствителни към топлината (тъй като уреда има топли повърхности).
- ◆ Не пипайте топлинните части на уреда, тъй като това може да предизвика сериозни изгаряния.
- ◆ Когато уредът се намира в работен режим, температурата на достъпните повърхности може да е висока.

### Употреба и мерки за безопасност:

- ◆ Преди всяка употреба, развийте докрай захранващия кабел на апарата.
- ◆ Не използвайте уреда, ако крачетата не са добре нагласени.
- ◆ Не използвайте уреда, ако системата за включване/ изключване не работи.
- ◆ Не сваляйте крачетата на уреда.
- ◆ Използвайте дръжките, за да хванете или пренесете уреда.
- ◆ Не използвайте уреда в наклонено състояние, нито го обръщайте обратно.
- ◆ Не обръщайте уреда, докато работи или е включен в електрическата мрежа.
- ◆ Изключете уреда от захранващата мрежа, когато не

го използвате и преди да го почистите.

- ◆ Този уред е предназначен единствено за битови нужди, не за професионална нито промишлена употреба.
- ◆ Съхранявайте този уред извън досега на деца и/или хора с намалени физически, сензорни или умствени възможности, или такива без опит и знания за боравене с уреда.
- ◆ Не съхранявайте уреда, ако все още е топъл.
- ◆ Не съхранявайте уреда на места, където е възможно околната температура да падне под 2°C.
- ◆ Не излагайте уреда на екстремно висока температура.
- ◆ Съхранявайте уреда на сухо място, без прах и отдаден от слънчевата светлина.
- ◆ Никога не оставяйте уреда да работи без надзор, нито в близост до деца, тъй като това е електроуред, който загрява мазнина до високи температури и може да причини тежки изгаряния.
- ◆ Не използвайте уреда за подсушаване на каквото и да е вид дрежи.
- ◆ ПРЕДУПРЕЖДЕНИЕ: Не оставяйте уреда да работи, докато спите поради риск от телесни щети.
- ◆ Преместването на регулатора на термостата в минимално положение (MIN) не гарантира постоянното изключване на уреда.

### Поддръжка:

- ◆ ПРЕДУПРЕЖДЕНИЕ: Съществува риск от пожар ако почистването на апарата не се извършва според инструкциите.
- ◆ Неправилната употреба, или такава в разрез с указанията за употреба може да създаде опасност, като гаранцията и отговорността на производителя ще бъдат прекратени.

### Монтаж на колелцата:

- ◆ За да поставите колелцата, обърнете уреда с главата надолу.
- ◆ Поставете подпорите на колелцата в първия и последния елемент на радиатора. (Фиг 1)
- ◆ Фиксирайте подпорите на колелцата с помощта на скобите във форма на "U" и предоставените ви гайки (Фиг. 2).
- ◆ Обърнете отново уреда и проверете правилното функциониране на колелцата.

## НАЧИН НА УПОТРЕБА

### Забележки преди употреба:

- ◆ Махнете защитният найлон от уреда.
- ◆ Уверете се, че сте отстранили напълно всякаква опаковка на уреда.
- ◆ За да премахнете миризмата, която се отделя при първата употреба на уреда, се препоръчва той да работи в продължение 2 часа на максимална мощност в добре проветрено помещение.

### Употреба:

- ◆ Преди употреба развийте напълно захранващия кабел на уреда.
- ◆ Включете уреда към електрическата мрежа.
- ◆ Включете уреда, от бутона за включено/изключено и селектор на мощността.
- ◆ Светлинният индикатор ще светне.
- ◆ Изберете желаната от Вас мощност.
- ◆ Завъртете регулатора на температура докато достигнете позицията която отговаря на желаната температура.
- ◆ По време на употребата на уреда, светлинния бутон ще се включва и изключва автоматично, показвайки по този начин функционирането на затоплещите елементи за поддържане на желаната температура.

### След приключване употребата на уреда, направете следното:

- ◆ Поставете регулатора на температура на минимум (MIN).
- ◆ Изключете уреда, от бутона за включено/изключено и селектор на мощността.
- ◆ Изключете апарата от електрическата мрежа.
- ◆ Почистете уреда.

### Дръжка/дръжки за Пренос:

- ◆ Този уред разполага с дръжка в горната си част за по-лесен и по-удобен пренос.

## ПОЧИСТВАНЕ

- ◆ Изключете уреда от захранващата мрежа и го оставете да се охлади, преди да пристъпите към почистването му.
- ◆ Почистете уреда с влажна кърпа, напоена с няколко капки миещ препарат.
- ◆ За почистването му не използвайте разтворители и

препарати с киселинен или основен рН фактор, като белина и абразивни продукти.

- ◆ Не допускате проникването на вода или друга течност през вентилационните отвори, за да избегнете повреди в работните части във вътрешността на уреда.
- ◆ Не потапяйте уреда във вода или друга течност, нито го поставяйте под крана на чешмата.
- ◆ Ако не поддържате уреда чист, повърхността му може да се повреди и това да съкрати безвъзвратно експлоатационния му живот и да създаде рискова ситуация.
- ◆ Забележка: В случай, че отново пристъпите към употребата на уреда след съхраняване за продължителен период от време е възможно уредът да отдели известно количество. Това се дължи на изгарянето на праха, насъбрал се върху отоплителната част. Това не е от значение. Това явление може да бъде избегнато с предварителното почистване на вътрешността на уреда през отворите, с помощта на прахосмукачка или с въздушна струя под налягане.

## НЕИЗПРАВНОСТИ И РЕМОНТ

- ◆ В случай на неизправност занесете уреда в оторизиран сервиз за техническо обслужване. Не се опитвайте да го разглобите или ремонтирате, тъй като това може да се окаже опасно.

### За продукти от Европейския Съюз и/или в случай, че така го изисква нормативата във Вашата страна: Опазване на околната среда и възможност за рециклиране на уреда

- ◆ Материалите, от които се състои опаковката на този електроуред, са включени в системата за тяхното събиране, класифициране и рециклиране. Ако желаете да се освободите от тях, използвайте обществени контейнери, пригодени за всеки отделен вид материал.
- ◆ В продукта няма концентрации на вещества, които могат да се смятат вредни за околната среда.



Този символ означава, че ако желаете да се освободите от уреда, след като експлоатационният му живот е изтекъл, трябва да го предадете по подходящ начин на фирма за преработка на отпадъци, оторизирана за разделно събиране на отпадъци от електрическо и електронно оборудване (OEE0).

## ГАРАНЦИЯ И ТЕХНИЧЕСКА ПОМОЩ

Настоящият продукт има законна гаранция, в съответствие с действащото законодателство. За да упражните правата си на потребител следва да се насочите към някой от нашите оторизирани сервиси. Най-близкия до Вас сервис можете да откриете на следния линк: <http://www.2helpu.com/>. Също така, можете да потърсите информация, свързвайки се с нас (вижте на последната страница на наръчника). Наръчника с указания и неговите осъвременявания можете да свалите на следния <http://www.2helpu.com/>

Настоящият уред изпълнява Директива 2014/35/ЕС за ниски напрежения, Директива 2014/30/ЕС за електромагнитно съответствие и с Директива 2011/65/ЕС за ограниченията при употреба на някои определени опасни вещества в електрически и електронни апарати и с Директива 2009/125/СЕ за изискванията за екологичен дизайн, приложими към изделия, свързани с енергия.

Модел:	BXRA1500E BXRA2000E BXRA2300E
<b>Топлинна мощност</b>	
Номинална топлинна мощност $P_{nom}$	1,67 kW
Минимална топлинна мощност (показателна) $P_{min}$	0 kW
Максимална продължителна топлинна мощност $P_{max}$	2,27 kW
<b>Помощно потребление на електроенергия</b>	
A номинална топлинна мощност $P_{max}$	N/A
A минимална топлинна мощност $P_{min}$	N/A
B режим на изчакване $S_B$	N/A
<b>Вид топлинно зареждане, само за електрически акумулиращи локални отоплителни топлоизточници</b>	
Ръчен регулатор на топлинното зареждане с вграден термостат	N/A
Ръчен регулатор на топлинното зареждане с обратна връзка за температурата в помещението и/или навън	N/A
Електронен регулатор на топлинното зареждане с обратна връзка за температурата в помещението и/или навън	N/A
Отдавана чрез обдухване топлинна енергия	N/A
<b>Вид контрол на топлинната мощност/на вътрешната температура</b>	
Топлинна мощност от една степен, без контрол на вътрешната температура	Не
Две или повече равнища, на ръка, без контрол на вътрешната температура.	Не
С контрол на вътрешната температура с механичен термостат.	Да
С електронен контрол на вътрешната температура	Не
Електронен контрол на вътрешната температура и дневен темпоризатор.	Не
Електронен контрол на вътрешната температура и седмичен темпоризатор.	Не
<b>Други контролни опции</b>	
Контрол на вътрешната температура с детектор на присъствие.	Не
Вътрешен температурен контрол със засичане на отворени прозорци.	Не
С възможност за дистанционен контрол	Не
С адаптирац се контрол на задействане	Не
С ограничение във времето на работа	Не
Със сензор за черна лампа.	Не
Сведения за контакт	BLACK+DECKER. Avda. Barcelona S/N 25790 Oliana, Lleida, Spain"

België/Belgique	Stanley Black & Decker Belgium BVBA Egide Walschaertsstraat 16 2800 Mechelen	www.blackanddecker.be enduser.BE@SBDinc.com Tel - NL. +32 15 47 37 65 Tel – FR. +32 15 47 37 66
Bulgaria	Stanley Black&Decker Polska Bucharest Branch Phoenicia Business Center Turturelelor Street, No 11A, 6th Floor,Module 15, 3rd District. Bucharest (Romania)	office.bucharest@sbdinc.com Tel. +4021.320.61.04.
Česká Republika	Stanley Black & Decker Czech Republic s.r.o. Chodov Türkova 2319/5b 149 00 Praha 4 Česká Republika	www.blackanddecker.cz recepce@blackanddecker.cz Tel: 261 009 782
Danmark	Stanley Black & Decker Denmark Roskildevej 22 2620 Albertslund	www.blackanddecker.dk kundeservice.dk@sbdinc.com Tel. 70 20 15 10 Fax. 70 22 49 10
Deutschland	Stanley Black & Decker Deutschland GmbH Black & Decker Str. 40, D - 65510 Idstein	www.blackanddecker.de infobfge@sbdinc.com Tel. 06126 21-0 Fax 06126 21-2980
Ελλάδα	Black & Decker ΕΛΛΑΣ ΕΔΡΑ-ΓΡΑΦΕΙΑ : Σπράβωνος 7 & Λ. Βουλιαγμένης. 166 74 Γλυφάδα - Αθήνα SERVICE : Ημερος Τόπος 2 (Χάνι Αδάμ) - 193 00 Ασπρόπυργος	www.blackanddecker.gr Greece.Service@sbdinc.com Τηλ: 00302108981616 Φαξ: 00302108983570
España	Engineering and Technology for Life Spain Avenida Barcelona s/n 25790 Oliana (Lleida)	www.blackanddecker.es service.spain@etforlife.com
France	Engineering and Technology for Life France 6 rue de l'Industrie Z.I des Sablons 89100 Sens	www.blackanddecker.fr service.france@etforlife.com
Helvetia	ROFO AG Gewerbezone Seeblick 3213 Kleinbösingen	www.blackanddecker.ch service@rofoag.ch Tel. 026 674 93 93 Fax 026 674 93 94
Hungary	Stanley Black & Decker Hungary Kft. Meszaros u. 58/B 1016 Budapest (Hungary)	www.blackanddecker.hu Tel: 1.6 225-1661 / 62
Italia	Stanley Black & Decker Italia Via Energy park 6 c/o Energy park Building 3 sud 20871 Vimercate (MB)	www.blackanddecker.it service.italia@blackdecker.com Tel. 800-213935 Fax 039-9590313
Nederland	Stanley Black & Decker Netherlands BV Holtum Noordweg 35 6121 RE BORN Postbus 83. 6120 AB BORN	www.blackanddecker.nl enduser.NL@SBDinc.com Tel. +31 164 283 065 Fax +31 164 283 200
Norge	Stanley Black & Decker Norway AS Gullhaugveien 11, 0484 Oslo PB 4613, Nydalen, 0405 Oslo	www.blackanddecker.no kundeservice.no@sbdinc.com Tlf. 22 90 99 10 Fax 45 25 08 00

Österreich	Stanley Black & Decker Austria GmbH Oberlaaerstraße 248, A-1230 Wien	www.blackanddecker.at service.austria@sbdinc.com Tel. 01 66116-0 Fax 01 66116-614
Polska	Stanley Black & Decker Polska SP.z.o.o ul. Postepu 21D 02-676 Warszawa Polska	www.blackanddecker.pl reception.warsaw@sbdinc.com Tel: 22 4642700
Portugal	Engineering and Technology for Life Portugal Avenida Rainha D. Amélia, n°12-B 1600-677 Lisboa	www.blackanddecker.pt service.portugal@etforlife.com
Romania	Stanley Black&Decker Polska Bucharest Branch Phoenicia Business Center Turturelelor Street, No 11A, 6th Floor,Module 15, 3rd District. Bucharest (Romania)	office.bucharest@sbdinc.com Tel. +4021.320.61.04.
Slovenija	G-M&M, proizvodnja in marketing, d.o.o. Brvace 11 1290 Grosuplje (Slovenija)	G-M&M, proizvodnja in marketing, d.o.o. Brvace 11 1290 Grosuplje (Slovenija)
Suomi	Stanley Black & Decker Finland Oy Kumpulantie 13B, 00520 Helsinki PL 47, 00521 Helsinki	www.blackanddecker.fi asiakaspalvelu.fi@sbdinc.com Puh. 010 400 43 33 Faksi 0800 411 340
Sverige	Stanley Black & Decker Sweden AB Flöjelbergsgatan 1c, 431 35 Mölndal Box 94, 431 22 Mölndal	www.blackanddecker.se kundservice.se@sbdinc.com Tel. 031-68 60 60 Fax 031-68 60 80
United Kingdom & Republic Of Ireland	"Black & Decker Slough, Berkshire SL1 3YD 210 Bath Road "	www.blackanddecker.co.uk emeaservice@sbdinc.com Tel. 01753 511234



