

SJCAM

EMPOWER YOUR DREAMS

sj4000 AIR SERIES

NÁVOD K OBSLUZE

Kamery SJCAM byly navrženy tak, aby splňovaly nejnovější trendy a potřeby těch nejnáročnějších zákazníků. Obsahují širokou škálu funkcí a umožňují digitální záznam videa, zvuku a fotografií. Součástí balení akčních kamer SJCAM je vyměnitelná baterie, voděodolné pouzdro a všechny nezbytné doplňky. Můžete se tak pustit ihned do akce a natáčet dechberoucí záběry z vaší oblíbené aktivity, ať už jde o jízdu na motorce nebo horolezectví.

Před prvním použitím si pečlivě přečtěte tento návod k obsluze.

Bezpečnostní upozornění

1. Jedná se o velmi choulostivý elektronický přístroj. Chraňte jej před nárazy a pády.
2. Nevystavujte přístroj působení elektromagnetických polí z magnetů nebo elektrických motorů. Nevystavujte přístroj působení rádiových vln. Elektromagnetická pole mohou narušit obraz nebo zvukovou stopu během záznamu.
3. Nikdy nevystavujte přístroj působení příliš vysokých teplot a přímého slunečního svitu.
4. Používejte výhradně značkové karty microSD. Nekvalitní, neznačkové karty mohou způsobit ztrátu nebo poškození záznamu.
5. Abyste předešli ztrátě dat, neumísťujte kartu microSD poblíž elektromagnetických polí.
6. Pokud během nabíjení přístroje zpozorujete přehřívání, kouř nebo nepříjemný zápach, okamžitě přístroj odpojte od nabíječky, abyste předešli požáru.
7. Během nabíjení udržujte přístroj mimo dosah dětí. Napájecí kabel pod napětím představuje velké nebezpečí.
8. Skladuje zařízení v chladném, suchém a bezprašném prostředí.

Nelikvidujte zařízení ani jeho baterii v rámci běžného domácího odpadu. Postarejte se o jeho řádnou recyklaci.



Vlastnosti produktu

Obrazovka	LCD 2.0"
Objektiv	Širokoúhlý 170° HD
Jazyk	Angličtina, francouzština, němčina, španělština, italština, japonština, tradiční a zjednodušená čínština, ruština, korejština, polština, hebrejšтина
Formát videa	MOV
Rozlišení videa	4K (3200×1800) 30 FPS 2,7K (2688×1520) 30 FPS 1080P (1920×1080) 60 FPS 1080P (1920×1080) 30 FPS 720P (1280×720) 120 FPS 720P (1280×720) 60 FPS 720P (1280×720) 30 FPS
Video kodek	H.264
Formát fotografií	JPG
Rozlišení fotografií	16 MP, 12 MP, 8 MP, 5 MP, 2 MHD
Úložiště	Karta microSD s kapacitou až 32 GB, u vybraných až 64 nebo 128 GB
Frekvence	50 Hz, 60 Hz
Rozhraní	USB 2.0
Napájení	5 V / 1 A
Baterie	900 mAh, vyměnitelná

Výdrž baterie	1080p – 70 minut
Doba nabíjení	3 hodiny
Wi-Fi	Ano
Gyroskop	NE
Operační systém	Windows XP (Service pack 2) a novější / Mac OS X 10.4.1 nebo novější
Rozměry	29,8 × 59,2 × 41 mm

Popis

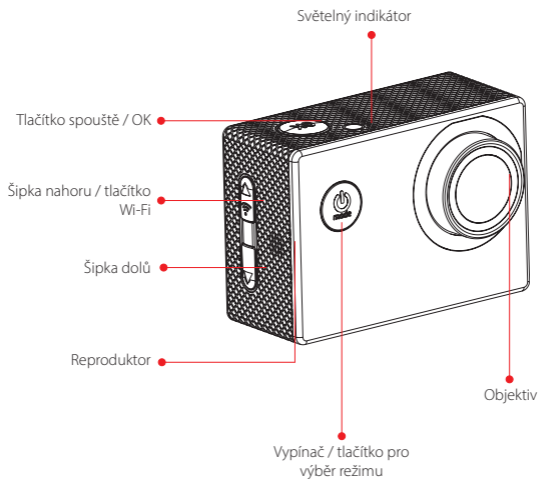

Popis

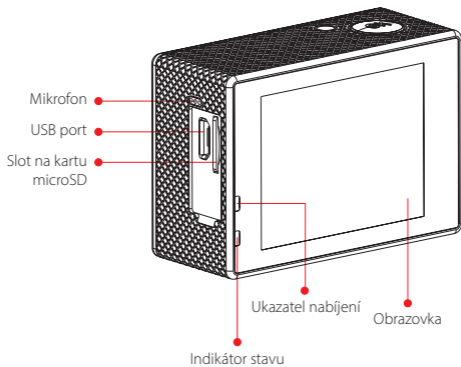

Voděodolné pouzdro

Bezpečnostní pojistka

Tlačítko spouště
/ OK

Šipka nahoru /
tlačítko Wi-Fi

Šipka dolů

Vypínač / tlačítko pro
výběr režimu

Objektiv

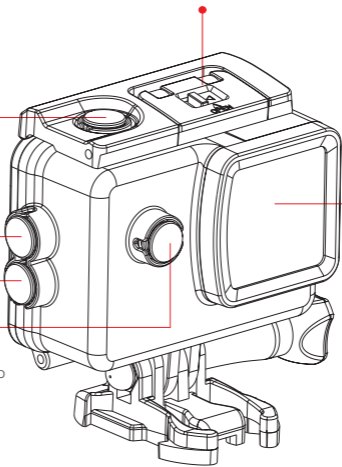

Příslušenství

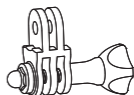
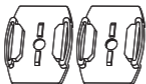

SJCAM
BY POWER CYCLING DESIGN

SJCAM
BY POWER CYCLING DESIGN

Instrukce k použití

Vložení a vyjmutí baterie

1. Otevřete kryt prostoru pro baterii stisknutím pojistky.
2. Vložte do kamery baterii se správnou polaritou a ve směru šipky vyznačené na baterii.
3. Stav nabíjení baterie: Viz obrázky.
4. Vyjmutí baterie: Otevřete kryt bateriového prostoru.

Vložení karty microSD

1. Používejte výhradně značkové karty microSD a před prvním použitím je naformátujte pomocí počítači. Nekvalitní, neznačkové karty mohou způsobit ztrátu nebo poškození záznamu.
2. Otevřete kryt a vložte paměťovou kartu do zdičky poblíž baterie.

Nabíjení

1. Kameru je možné nabíjet připojením k počítači, pomocí napájecího adaptéru nebo autonabíječky.
2. Tyto kamery umožňují záznam videa během nabíjení. (vyberte v nabídce Automobilový režim)
3. Kameru je možné nabíjet, i když je vypnutá.

Zapnutí a vypnutí kamery

1. Stiskněte a podržte hlavní vypínač cca 3–5 vteřin.

Automobilový režim

1. Přejděte do menu a zvolte Automobilový režim.
2. V tomto režimu se kamera připojená do zdičky zapalování automaticky zapne po nastartování motoru.

Režim nahrávání videa

Po zapnutí kamery můžete pomocí nabídky přejít do režimu nahrávání videa. V levém horním rohu obrazovky se zobrazí ikona . Stiskněte OK pro zahájení záznamu. V levém horním rohu obrazovky se rozbliká časové razítko ve formátu 00:00:00. Pokud tlačítko OK stisknete během nahrávání ještě jednou, dojde k jeho zastavení.

Režim snímání

Zapněte kameru a zvolte režim snímání. V levém horním rohu obrazovky se zobrazí ikona . Fotografie můžete pořizovat stisknutím tlačítka OK.

Ukládání souborů a přehrávání multimédií

1. Pomocí USB kabelu můžete přenést uložené soubory z kamery do počítače.
2. Zapněte kameru a zvolte režim „Play Mode“ pro přehrávání uložených souborů.

Zámek obrazovky

1. Jakmile je kamera zapnutá, můžete přetažením z horního okraje obrazovky uzamknout obrazovku. Předejdete tím nechtěným dotykům.
2. Obrazovka se probudí po dotyku. Na ní bude zobrazena ikona odemknutí. Obrazovku odemknete jednoduše klepnutím na tuto ikonu.

Připojení k Wi-Fi

Kamera umožňuje připojení k mobilnímu telefonu nebo tabletu (s Androidem nebo iOS) prostřednictvím sítě Wi-Fi. Postup je následující:

1. Nainstalujte do svého mobilního zařízení aplikaci SJCAM Zone. Aplikaci pro zařízení s Androidem stáhněte z Obchodu Play, uživatelé systému iOS mohou aplikaci najít na App Store.
2. Po zapnutí potáhněte prstem z horního okraje obrazovky a klepněte na ikonu Wi-Fi.
3. Zapněte Wi-Fi také na svém mobilním zařízení, vyhledejte síť kamery SJ8 a připojte se k ní. Výchozí heslo je 12345678.
4. Po připojení k Wi-Fi se na obrazovce zobrazí hláška „WiFi Connection Ready“.
5. Videá a fotografie z kamery se zobrazí přímo v aplikaci.

Změna hesla: zapněte kameru a přejděte to nabídky s nastavením Wi-Fi připojení. Zde můžete nastavit libovolné heslo.

Funkce kamery se mohou následkem budoucí aktualizace firmwaru mírně lišit. Vždy berte v potaz specifikace a výbavu konkrétního produktu.



iOS



Android



**Stáhněte si aplikaci
naskenováním QR kódu**

Oficiální webové stránky: www.sjcam.com | Podpora: support@sjcam.com
Nejnovější verzi návodu k obsluze naleznete na webových stránkách <http://sjcam.com/manual>