

# *Ariete*



Parný mop  
Parní mop

---

**MODEL: 4164**

---

Návod na obsluhu  
Návod k obsluze

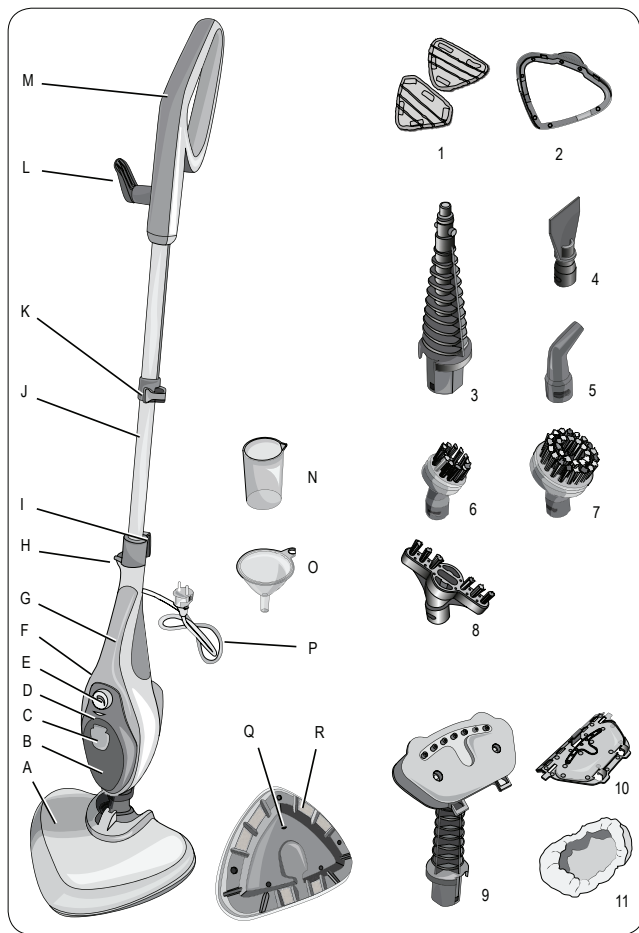

Obr. 1

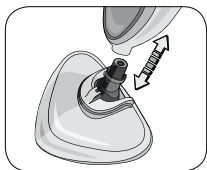

Obr. 2

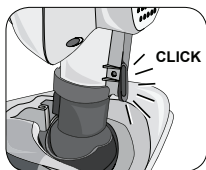

Obr. 3

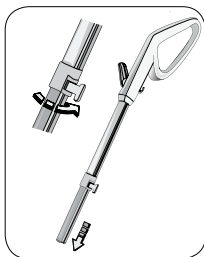

Obr. 4

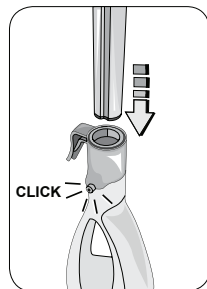

Obr. 5

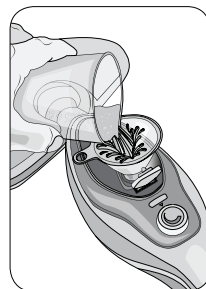

Obr. 6

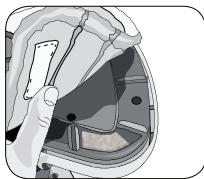

Obr. 7

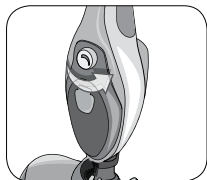

Obr. 8

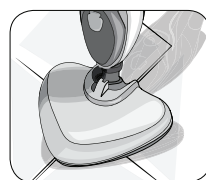

Obr. 9

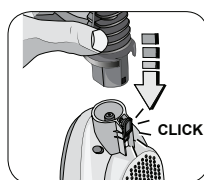

Obr. 10

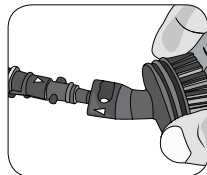

Obr. 11

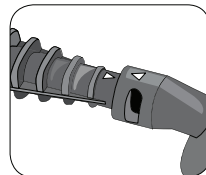

Obr. 12

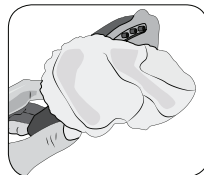

Obr. 13

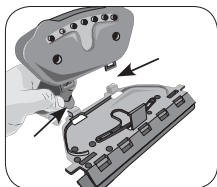

Obr. 14

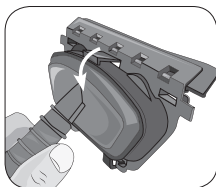

Obr. 15

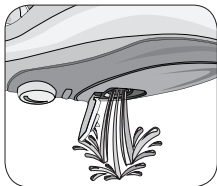

Obr. 16

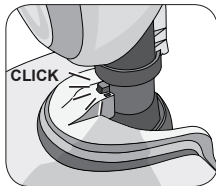

Obr. 17

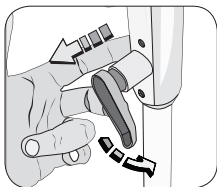

Obr. 18

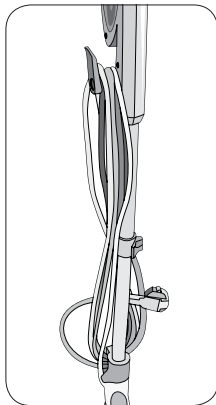

Obr. 19

## **OHĽADOM TOHTO NÁVODU**

Spotrebič je vyrobený v súlade s platnými Európskymi štandardmi a preto sú všetky nebezpečné diely chránené. Dôkladne si prečítajte tieto varovania a spotrebič používajte len na určený účel, aby ste zabránili možnému nebezpečenstvu a poškodeniu. Uschovajte si tento návod pre prípadné použitie v budúcnosti. Pri odovzdaní spotrebiča ďalšej osobe jej odovzdajte aj tento návod na obsluhu.

Informácie v tomto návode sú označené nasledujúcimi symbolmi:



Nebezpečenstvo pre deti



Riziko popálenia



Nebezpečenstvo z dôvodu elektrickej energie



Varovanie – poškodenie materiálu



Riziko poškodenia vyplývajúce z iných príčin

## **ÚČEL POUŽITIA**

Spotrebič môžete používať na dôkladné umývanie a dezinfekciu mramorových, keramických, kamenných, dlaždicových, parketových podláh a podláh z tvrdého dreva, ak sú odolné voči vode. Uterka absorbuje prebytočnú vlhkosť. Spotrebič používa aktívnu silu pary bez pomoci umývacích prostriedkov a saponátov.

Výrobca nezodpovedá za žiadne poškodenia spôsobené nesprávnym použitím spotrebiča. Nesprávne použitie vedie aj k strate záruky.

## **ĎALŠIE RIZIKÁ**



### **Varovanie!**

Spotrebič nepoužívajte na voskovanom povrchu. Vosk by bol odstránený činnosťou pary a tepla. Nepoužívajte na neošetrené alebo savé drevené podlahy. Spotrebič nenechávajte zapnutý dlhý čas na žiadnom type drevenej podlahy: drevo môže napuchnúť. Spotrebič najskôr otestujte na menej viditeľnej časti podlahy v dome. O type ošetrenia môžete požiadať aj výrobcu podlahy.

## **DÔLEŽITÉ BEZPEČNOSTNÉ POKYNY**

### **PREČÍTAJTE SI DÔKLADNE TIETO POKYNY.**

- Tento spotrebič je navrhnutý výhradne na použitie v domácnosti a nie pre komerčné účely.
- Nenesieme žiadnu zodpovednosť za iné použitie, ako je popísané v tomto návode.
- Odporúčame uschovať originálne balenie a krabicu, pretože naša bezplatná záruka sa nevzťahuje na poškodenia vzniknuté počas prepravy z dôvodu nedostatočného zabalenia.
- Použitie príslušenstva neodporúčaného výrobcom alebo nedodaného so spotrebičom môže viesť k požiaru, zasiahnutiu elektrickým prúdom alebo zraneniu osôb.
- Tento spotrebič nie je vhodný pre použitie osobami s obmedzenými fyzickými, zmyslovými alebo mentálnymi schopnosťami, alebo bez dostatočných skúseností a znalostí, ak nie sú pod dozorom osoby zodpovednej za ich bezpečnosť.



### **Nebezpečenstvo pre deti**

- Tento spotrebič môžu používať deti od 8 rokov a ak sú pod dozorom alebo boli poučené o bezpečnom použití spotrebiča a porozumeli prípadným rizikám.
- Nedovoľte deťom hrať sa so spotrebičom.
- Držte spotrebič a napájací kábel mimo dosah detí do 8 rokov.
- Čistenie a údržbu nesmú vykonávať deti mladšie ako 8 rokov a musia byť pod dozorom.
- Spotrebič postavte tak, aby deti nedosiahli na horúce časti.
- Nenechávajte obalové materiály v dosahu detí, pretože predstavujú možné riziko.
- Zabráňte deťom v zachytení prírodného kábla, pretože by mohol spotrebič spadnúť.
- V prípade likvidácie starého spotrebiča ho znefunkčnite odrezaním prírodného kábla. Tiež odporúčame znefunkčniť všetky diely, ktoré môžu byť nebezpečné hlavne pre deti, ktoré by sa mohli hrať so spotrebičom.



### Riziko popálenia

- Nedotýkajte sa kovových častí spotrebiča, horúcej vody alebo pary počas prevádzky, ani niekoľko minút po skončení, pretože sa môžete popáliť.
- 
- Nesmerujte prúd pary na osoby ani na zvieratá, rastliny alebo chýlostivé povrchy.
  - Nenechávajte spotrebič na podlahe počas prevádzky alebo ihneď po vypnutí.
  - Nikdy nesmerujte prúd pary na zariadenie obsahujúce elektrické časti (napríklad v rúre).
  - Pred zložením utierky z parného nadstavca odpojte prírodný kábel. Počkajte najmenej 5 minút, aby nadstavec a utierka vychladli.
- Nestláčajte tlačidlo pary skôr, ako bojler dosiahne vhodnú teplotu: riziko vytekania horúcej vody z trysky.
  - Ak spotrebič nepoužívate, odpojte ho od sieťovej zásuvky a pred nasadením, zložením jednotlivých dielov alebo čistením ho nechajte vychladnúť.



### Nebezpečenstvo z elektrickej energie

- Pred pripojením spotrebiča k elektrickej sieti sa uistite, že napätie na výrobnom štítku zodpovedá napätiu domácej elektrickej siete.
- Použitie predlžovacích káblov neschválených výrobcom spotrebiča môže viesť k zraneniam a nehodám.
- Nepoužívajte predlžovacie káble alebo zásuvky s nedostatočnou kapacitou.
- Spotrebič vždy pripájajte k uzemnenej zásuvke.
- Spotrebič neponárajte do vody ani iných tekutín.
- Spotrebič nepoužívajte, ak máte mokré ruky alebo ste bosí.
- Spotrebič nepoužívajte, ak je poškodený prírodný kábel alebo zástrčka alebo samotný spotrebič. Aby ste zabránili nehodám, všetky opravy, vrátane výmeny prírodného kábla, musí vykonávať autorizované servisné stredisko, kvalifikovaný servisný technik alebo podobne kvalifikovaná osoba.
- K jednej sieťovej zásuvke nepripájajte ďalšie elektrické spotrebiče s vysokým príkonom (elektrické ohrievače, žehličky, radiátory, a pod.). Riziko preťaženia.
- Neumiestňujte horúce časti spotrebiča na prírodný kábel.
- Pri odpájaní spotrebiča neťahajte za prírodný kábel.
- Nevedzte prírodný kábel cez ostré hrany.
- Zabráňte kontaktu prírodného kábla s horúcimi povrchmi.
- Spotrebič nepremiestňujte ťahaním za prírodný kábel.

- V prípade búrky odpojte prírodný kábel od zásuvky.
- Nikdy nenavíjajte kábel okolo rúk, ak je spotrebič pripojený k sieťovej zásuvke.



### **Varovanie - poškodenie materiálu**

- Pred použitím spotrebiča sa uistite, že sú ošetrované predmety, povrchy a látky odolné alebo kompatibilné s parou vysokej teploty. Hlavne pri tehlových podlahách, drevených povrchoch, jemných látkach ako je koža, hodváb alebo zamat odporúčame konzultovať pokyny výrobcu a vykonať test na ukrytej časti predmetu.
- Nepoužívajte kefu, ak je povrch studený. Tepelný šok môže spôsobiť prasknutie. V období s veľmi nízkymi teplotami predhrejte sklo použitím prúdu pary po celej ploche zo vzdialenosti približne 40 cm.
- Pri prvom použití alebo po dlhej odstávke nasmerujte trysku do nádoby pre vypustenie nadbytočnej vody.
- Nepoužívajte parný nástavec na sklenené plochy.
- Nepoužívajte spotrebič s opotrebovanou utierkou. Hrozí riziko poškodenia a poškrabania podlahy.
- Pred použitím vždy odviňte prírodný kábel.
- Použitie spotrebiča bez vody v zásobníku môže spôsobiť poškodenie čerpadla. Pravidelne kontrolujte hladinu vody v zásobníku.
- Nepoužívajte sýtenú vodu. Ak je voda z kohútika veľmi tvrdá (viac ako 20 °f), použite zmes 50 % vody z kohútika a 50 % demineralizovanej vody.
- Spotrebič čistite mäkkou, mierne navlhčenou utierkou až po odpojení od elektrickej siete a vychladnutí všetkých dielov. Nikdy nepoužívajte rozpúšťadlá, ktoré môžu poškodiť plastové diely.
- Do zásobníka nelejte ocot, odvápnovače ani iné odvápnovacie prostriedky; stratíte právo na záruku.
- Spotrebič pred odstavením odpojte od elektrickej siete. Počkajte pokým dôkladne vychladne a vyprázdňte zásobník.
- Spotrebič nevystavujte poveternostným vplyvom (dážď, slnko, a pod.).
- Spotrebič nepoužívajte vonku.
- Akékoľvek úpravy spotrebiča neschválené výrobcom môžu viesť k zníženiu bezpečnosti a práva na používanie používateľom.
- Spotrebič nedemontujte. Vnútri sa nenachádzajú vami opraviteľné diely.





### **Nebezpečenstvo vyplývajúce z iných príčin**

- Spotrebič nepoužívajte v uzatvorených priestoroch a v prítomnosti horľavých látok z olejov, farieb, riedidiel alebo s horľavými práškami alebo inými toxickými alebo explozívnymi látkami.
- Zvýšte pozornosť pri použití na schodoch.
- Pred zapnutím spotrebiča naplňte zásobník vody. Pred plnením zásobníka odpojte spotrebič od elektrickej siete.
- Spotrebič zapnite len ak je v prevádzkovej pozícii.
- Spotrebič nenechávajte bez dozoru, ak je pripojený k zdroju elektrickej energie.
- Aj pri krátkodobom odstavení spotrebiča ho vypnite a odpojte od sieťovej zásuvky.
- Skladujte vnútri na chladnom suchom mieste.
- **USCHOVAJTE SI TIETO POKYNY PRE PRÍPADNÉ POUŽITIE V BUDÚCNOSTI.**

### **POPIS SPOTREBIČA (OBR. 1)**

A - Parná hlavica	P - Kábel + zástrčka
B - Zásobník vody	Q - Parná tryska
C - Veko zásobníka	R - Suchý zips na utierku
D - Kontrolka pary	
E - Volič nastavenia pary	1 - Prateľné utierky
F - Telo spotrebiča	2 - Príslušenstvo čistenia kobercov
G - Rukoväť	3 - Predĺženie/tryska
H - Tlačidlo uvoľnenia rukoväti	4 - Lopatka
I - Háč na uloženie kábla	5 - 90° zahnutá tryska
J - Teleskopická rúrka	6 - Malá okrúhla kefa
K - Páčka nastavenia teleskopickkej rúrky	7 - Veľká okrúhla kefa
L - Háč na uloženie kábla	8 - Kefa na škáry
M - Rukoväť	9 - Príslušenstvo pre látky
N - Odmerka	10 - Stierka
O - Lievik	11 - Utierka na látky

## Identifikačné dáta

Na štítku pod základňou spotrebiča sú nasledujúce identifikačné dáta:

- Výrobca a CE označenie
- Model (Mod.)
- Sériové číslo (SN)
- Napájacie napätie (V) a frekvencia (Hz)
- Spotreba elektrickej energie (W)
- Asistenčné telefónne číslo.

Pri objednávke v autorizovanom stredisku uveďte model a sériové číslo.

## ZLOŽENIE SPOTREBIČA

Zo spotrebiča odstráňte obalové materiály. Namontujte telo spotrebiča (F) na parnú hlavicu (obr. 2). Správna inštalácia je ukončená zvukom „cvaknutia“ (obr. 3). Nasadíte teleskopickú rúrku (J) k telu spotrebiča (obr. 5). Otvorte zaistovací hák (K) a nastavte predlžovaciu rúrku do požadovanej výšky (obr. 4). Teleskopickú rúrku je možné zasunúť do tela spotrebiča (F) len v jednom smere. Správna inštalácia je ukončená zvukom „cvaknutia“ (obr. 5).

## POKYNY O POUŽITÍ

Napájací kábel úplne odviňte.

Zložte veko zo zásobníka (C). Do zásobníka nalejte 350 ml čistej vody (obr. 6). Použite dodaný lievik (L) a odmerku (K): 350 ml zodpovedá jeden a pol odmerke. Zásobník zatvorte.



### Varovanie!

NIKDY nepĺňte zásobník nad 350 ml. Ak je voda vo vodovode veľmi tvrdá (viac ako 20 °f), použite zmes 50 % vody z vodovodu a 50 % destilovanej vody.

Dajte utierku pod parnú hlavicu (obr. 7). Nasadíte utierku na suchý zips.



### Varovanie!

Zaistite, aby bol zásobník dostatočne naplnený, aby ste zabránili chodu naprázdno.

Pred použitím spotrebiča sa uistite, že je povrch a ošetrované predmety odolný alebo kompatibilný s vysokou teplotou pary. Hlavne pri dlažbách, drevenom povrchu, jemných látkach ako je koža, hodváb alebo zamat odporúčame konzultovať pokyny výrobcu a vykonať test na ukrytej časti alebo vzorke.



### **Varovanie!**

Ak ponecháte spotrebič na podlahe počas prevádzky, môžete si všimnúť biele flaky. Neznepokojujte sa, je možné ich odstrániť bežným odvápnovacím prostriedkom alebo pár kvapkami octu.

Pripojte zástrčku k uzemnenej zásuvke. Otočte volič nastavenia pary (E). Kontrolka (D) sa rozsvieti, čo indikuje, že spotrebič je zapnutý a bojler sa zahrieva. Po niekoľkých sekundách začne z parnej hlavice vychádzať para. Nastavte ovládač pary (E) z minimá na maximum v závislosti na množstve požadovanej pary (obr. 8). Z podlahy najskôr odstráňte prach. Spotrebič použite na podlahe. Pri veľmi citlivej podlahe, ako sú parkety, drevo alebo laminát, odporúčame nastaviť prúd pary na nižšiu úroveň, zatiaľ čo pri čistení povrchov vyžadujúcich hĺbkové čistenie, ako je mramor, tehla, dlaždice alebo kameň, odporúčame nastaviť prúd páry na vyššiu úroveň. Spotrebič produkuje paru nepretržite, kým nedôjde voda v zásobníku. Plný zásobník zodpovedá približne 15-18 minútam nepretržitej pary. Ak zostane zásobník bez vody, všimnete si vibrácie a budete počuť vyšší hluk.



### **Varovanie!**

Spotrebič nepoužívajte bez utierky. Utierku je možné zakúpiť v autorizovaných servisných centrách. Spotrebič používajte v dobre osvetlených miestnostiach.



### **Varovanie!**

Riziko popálenia! Počas použitia neatáčajte parnú hlavicu dnom hore za účelom zloženia utierky.

Počas použitia môžete utierku zložiť pre prepláchnutie. Otočte ovládač pary (E) na OFF (vyp.). Odpojte zástrčku od sieťovej zásuvky. Počkajte najmenej 5 minút, kým parná hlavica a utierka nevychladne.

## **Plnenie bojlera počas použitia**

Ak sa minie voda, nie sú potrebné žiadne špeciálne kroky. Spotrebič odpojte od sieťovej zásuvky. Do zásobníka doplňte 350 ml čerstvej vody (obr. 6). Použite dodaný lievik (L) a odmerku (K): 350 ml zodpovedá jednej a pol odmerke. Potom zásobník zatvorte.

## **Po použití**

Nastavte ovládač pary (E) do pozície OFF (vyp.). Odpojte zástrčku od sieťovej zásuvky. Vyprázdňte zásobník vody, aby ste zabránili stagnácii vody, čo môže viesť k tvorbe vodného kameňa (obr. 16).



### **Varovanie!**

Počkajte najmenej 5 minút pre vychladnutie pranej hlavice a utierky.

Zložte utierku. Nakloňte spotrebič dopredu pre zaistenie rúrky na parnej hlavici. Správne vloženie je potvrdené „cvaknutím“ (obr. 17). Vytiahnite a obráťte hák na navinutie (L) (obr. 18). Háč (I) je pevný. Naviňte napájací kábel okolo dvoch hákov (obr. 19). Nechajte spotrebič vo vertikálnej pozícii.



### **Varovanie!**

Pre najlepšie postavenie spotrebiča vo vertikálnej pozícii je nutné zaistiť rúrku na parnej hlavici (obr. 17)

Spotrebič umiestnite na suché miesto mimo dosah detí.

## **POUŽITIE PRÍSLUŠENSTVA**

### **Príslušenstvo pre čistenie kobercov**



Toto príslušenstvo je užitočné hlavne pre čistenie kobercov a podobných mäkkých povrchov. Nepoužívajte na tvrdé plochy. Uistite sa, že je pod parnou hlavicom umiestnená utierka. Umiestnite nástavec plochou stranou do kontaktu s podlahou. Vložte parnú hlavicu do nástavca jemným tlakom. Pre zloženie nástavca len zatlačte nohou.

### **Predĺženie a menšie nástavce**

Pre použitie menšieho príslušenstva je nutné zložiť parnú hlavicu (A) a teleskopickú rúrku (J). Stlačte hák spojenia parnej hlavice (obr. 3). Parnú hlavicu zložte. Stlačte tlačidlo uvoľnenia rukoväti (H). Zložte teleskopickú rúrku. Vložte predĺženie (3) do prípojky spotrebiča. Správne zapojenie je sprevádzané „cvaknutím“ (obr. 10). Vložte jeden z menších nástavcov zo strany predĺžovacieho nástavca (obr. 11). Menšie príslušenstvo je možné nasadiť len v jednom smere. Otočte nástavcom, kým nie je šípka na nástavci zarovnaná so šípkou na predĺžení (obr. 12).



Tento nástavec je vhodný pre dôkladné čistenie všetkých povrchov s odolnou nečistotou a je užitočný pre čistenie umývadiel, sporákov, mikrovlnných rúr, odsávačov a všetkých ťažko prístupných miest.



Tento nástavec je užitočný pre oškrabovanie pripálenín, nečistôt a mastnôt z rôznych povrchov.



Tento nástavec je špeciálne užitočný pre dosiahnutie a dezinfekciu ťažko prístupných miest, ako je nečistota na radiátoroch, žalúziách, v kúpeľniach, odstraňuje ich ľahko a rýchlo.



Tieto nástavce sú vhodné pre odstránenie najodolnejších sŕp vodného kameňa napríklad zo sporáku. Je ich možné použiť pre čistenie kúpeľní, umývadiel, grilovacích roštov, sprích alebo vaní, na odstránenie sŕp vodného kameňa.



Tento nástavec je špeciálne užitočný pre čistenie škár medzi dlaždicami, hladkými aj drsnými.

### **Nástavec pre látky (9)**

Tieto nástavce použite pre látky, musíte zložiť parnú hlavicu (A) a teleskopickú rúrku (J). Stlačte hák parnej hlavice (obr. 3). Zložte parnú hlavicu. Stlačte tlačidlo uvoľnenia rukoväti (H). Zložte teleskopickú rúrku. Na spoj spotrebiča nasadte nástavec na látky (9). Správne spojenie je sprevádzané „cvaknutím“ (obr. 10).



Tento nástavec je špeciálne vhodný pre odstránenie pokrčenia z pohoviek, obrusov a odevov (obr. 13).

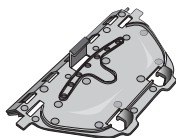

Tento nástavec je vhodný hlavne pre čistenie okien, zrkadiel, sprchovacích kútov. Na použitie stierky musíte vložiť jazýčky na základne nástavca pre látku do hákov na základne kefy (obr. 14). Nasadte kefu na nástavec na druhej strane (obr. 15)

## **ČISTENIE A ÚDRŽBA**



### **Varovanie!**

Pred čistením spotrebič odpojte od elektrickej siete. Nechajte spotrebič niekoľko minút vychladnúť.



### **Varovanie!**

Spotrebič nikdy neponárajte do vody ani iných tekutín.



### **Varovanie!**

Skontrolujte pravidelne stav napájacieho kábla pred použitím a ak je poškodený, odneste spotrebič do najbližšieho servisného strediska na výmenu kvalifikovaným technikom.

Na čistenie spotrebiča nepoužívajte drsné prostriedky.

Do zásobníka nelejte ocot, odvápnovacie prostriedky ani iné cudzie látky; môžete stratiť právo na záručnú opravu.

## **Čistenie spotrebiča**

Pro zabránenie tvorby vodného kameňa vyprázdnite zásobník vody po použití a spotrebič odpojte od elektrickej zásuvky. Zásobník vody z času na čas vyčistite naliatím čistej vody. Pre odstránenie zvyškov vodného kameňa zo zásobníka pridajte lyžicu octu. Vypláchnite a vylejte. Spotrebič nezapínajte. Plastové diely vyčistite vlhkou jemnou utierkou a vysušte ich suchou utierkou. Postupujte podľa pokynov na štítku na čistenie prateľnej utierky.

## **Odstránenie vodného kameňa**

Na poškodenia spôsobené vodným kameňom sa nevzťahuje záruka. Dobrá údržba a pravidelné čistenie môže predĺžiť životnosť spotrebiča a znižuje tvorbu vodného kameňa. Ak je napriek tomu funkcia spotrebiča ovplyvnená z dôvodu používania tvrdej vody, je možné vykonať odvápnenie pre odstránenie poruchy. Čistenie vykonajte raz za tri mesiace.

**Ak používate veľmi tvrdú vodu, vykonajte čistenie každý mesiac.**



### **Varovanie!**

Nikdy nenechávajte spotrebič počas prevádzky bez dozoru. Vykonajte proces odvápnenia vo vetranej miestnosti. Pri odstraňovaní vodného kameňa aplikujte paru na odolný povrch alebo na starú utierku.

Nevdychujte výpary z procesu odvápnenia.

- 1 Naplňte zásobník zmesou 1/3 bieleho octu a 2/3 čistej vody.
- 2 Nalejte zmes do zásobníka.
- 3 Spotrebič umiestnite tak, aby nebola para rozstrekovaná na žiadny iný povrch.
- 4 Pripojte spotrebič k sieťovej zásuvke. Nastavte ovládač pary (E). Nechajte spotrebič v prevádzke & najmenej jednu minútu. Nastavte ovládač pary (E) na MIN. Spotrebič na minútu vypnite. Opakujte, kým si nevšimnete vypúšťanie pary. Nechajte paru vychádzať až do vyprázdnenia zásobníka. Ak je to nutné, proces opakujte.
- 5 Odpojte zástrčku od elektrickej zásuvky. Naplňte zásobník čistou vodou. Vypláchnete a vylejte.
- 6 Do zásobníka nalejte 350 ml čistej vody (obr. 6).
- 7 Pripojte zástrčku k sieťovej zásuvke. Nechajte vychádzať paru až do vyprázdnenia zásobníka. Ak je to nutné, proces opakujte, kým nevychádza čistá para: čistotu je možné skontrolovať vypustením pary na suchú utierku. Pre odstránenie stôp vodného kameňa z nástavcov ich namočte v roztoku vody a octu. Nasadte nástavce na spotrebič a vypustite cez ne paru.

## **ODSTRÁNENIE MOŽNÝCH PROBLÉMOV**



### **Varovanie!**

V prípade poruchy spotrebič ihneď vypnite. Odpojte ho od elektrickej zásuvky. Počkajte, pokým spotrebič vychladne.

PROBLÉM	MOŽNÁ PRÍČINA	RIEŠENIE
Kontrolka nesvieti.	Nie je pripojený.	Skontrolujte, či je spotrebič pripojený k elektrickej zásuvke. Skontrolujte, či je v sieti prúd. Skúste pripojiť spotrebič k inej elektrickej zásuvke. Ak porucha trvá, kontaktujte autorizované servisné stredisko.
Z trysky nevychádza para.	Ovládač pary je na minime.	Nastavte ovládač vypúšťania pary & pre zvýšenie vypúšťaného množstva.
	Spotrebič nie je pripravený na použitie.	Počkajte niekoľko sekúnd, kým začne vychádzať para.
	Nedostatok vody.	Spotrebič vypnite. Do zásobníka nalejte 350 ml čerstvej vody (obr. 6).
	Výstupné otvory pary môžu byť zablokované vodným kameňom.	Odstráňte vodný kameň. Ak problém trvá, kontaktujte autorizované servisné stredisko.
Neočakávané zvýšenie hluku čerpadla.	Nedostatok vody v zásobníku.	Spotrebič vypnite. Do zásobníka nalejte 350 ml čerstvej vody (obr. 6).
Z trysiek vyteká voda.	Možné zvyšky kondenzácie v parnom potrubí.	Otočte ovládač vypúšťania pary, kým nevidíte vychádzať paru. Položte mäkkú utierku, aby ste nenamočili podlahu. Ak voda stále vyteká, spotrebič vypnite. Počkajte najmenej 5 minút pre vychladnutie parného nástavca a utierky. Skúste opäť. Ak problém trvá, kontaktujte servisné stredisko.



## Informácie o likvidácii opotrebovaného elektrického zariadenia (súkromné domácnosti)



Tento symbol na produktoch a/alebo na priložených dokumentoch znamená, že sa pri likvidácii nesmú elektrické a elektronické zariadenia miešať so všeobecným domácim odpadom. V záujme správneho obhospodarovania, obnovy a recyklácie odveďte, prosím, tieto produkty na určené zberné miesta, kde budú prijaté bez poplatku. V niektorých krajinách je možné tieto produkty vrátiť priamo miestnemu maloobchodu v prípade, ak si objednáte podobný nový výrobok. Správna likvidácia týchto produktov pomôže ušetriť hodnotné zdroje a zabrániť možným negatívnym vplyvom na ľudské zdravie a prostredie, ktoré môžu inak vzniknúť v dôsledku nesprávneho zaobchádzania s odpadom. Bližšie informácie o najbližšom zbernom mieste získate na miestnom úrade. V prípade nesprávnej likvidácie odpadu môžu byť uplatnené pokuty v súlade s platnou legislatívou.

### Pre právnické osoby v Európskej únii

Ak potrebujete zlikvidovať opotrebované elektrické a elektronické zariadenia, bližšie informácie získate od svojho miestneho predajcu alebo dodávateľa.

### Informácie o likvidácii v krajinách mimo Európskej únie

Tento symbol je platný len v Európskej únii. Ak si želáte zlikvidovať toto zariadenie, obráťte sa na miestny úrad alebo predajcu a poinformujte sa o správnom spôsobe likvidácie tohto typu odpadu.

### Výhradný dovozca a distribútor pre Slovensko:

DSI Slovakia s.r.o.  
Južná trieda 117  
040 01 Košice  
Slovenská republika  
Tel: +421 556 118 110





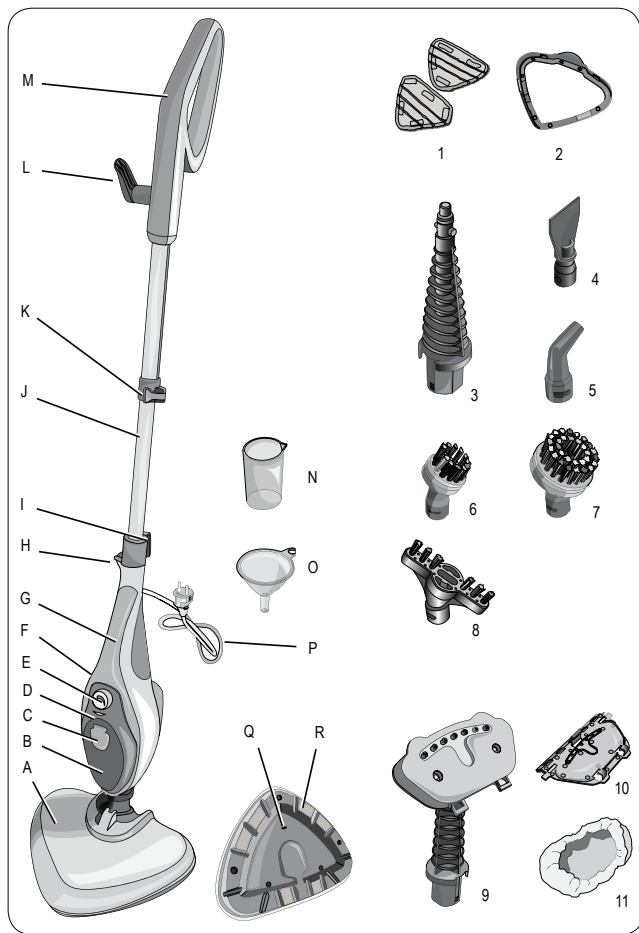

Obr. 1

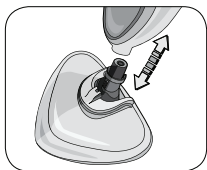

Obr. 2

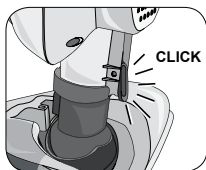

Obr. 3

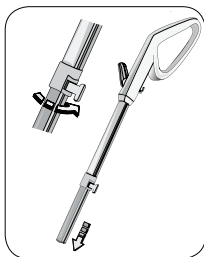

Obr. 4

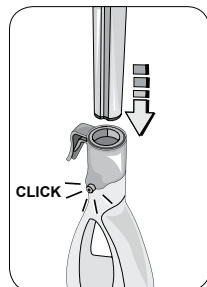

Obr. 5

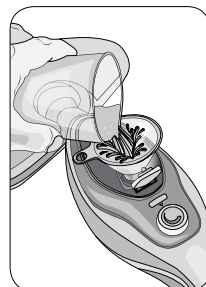

Obr. 6

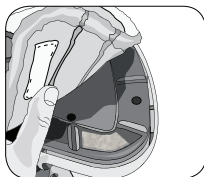

Obr. 7

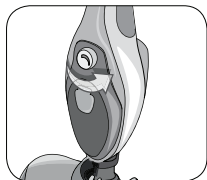

Obr. 8

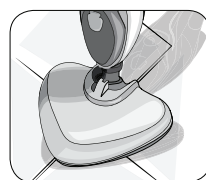

Obr. 9

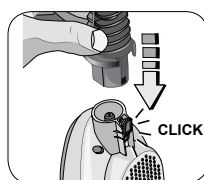

Obr. 10

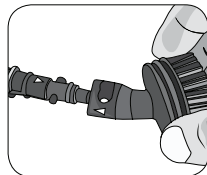

Obr. 11

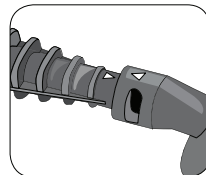

Obr. 12

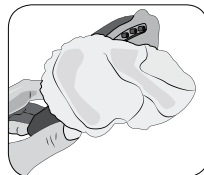

Obr. 13

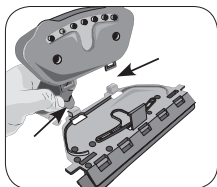

Obr. 14

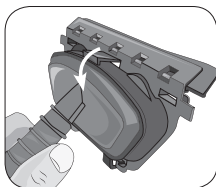

Obr. 15

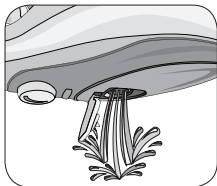

Obr. 16

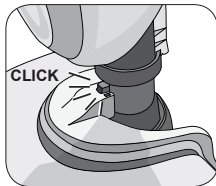

Obr. 17

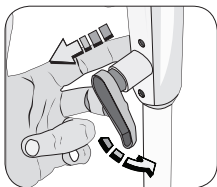

Obr. 18

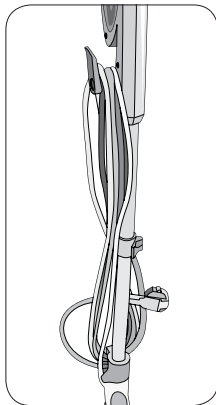

Obr. 19

## **OHLEDNĚ TOHOTO NÁVODU**

Spotřebič je vyroben v souladu s platnými Evropskými standardy a proto jsou veškeré nebezpečné díly chráněné. Důkladně si přečtěte tato varování a spotřebič používejte pouze k určenému účelu, abyste zabránili možnému nebezpečí a poškození. Ušchovejte si tento návod pro případné použití v budoucnosti. Při předání spotřebiče další osobě ji předejte také tento návod k obsluze.

Informace v tomto návodu jsou následujícími symboly:



Nebezpečí pro děti



Riziko popálení



Nebezpečí z elektrické energie



Varování - poškození materiálu



Nebezpečí poškození vyplývající z jiných příčin

## **ÚČEL POUŽITÍ**

Spotřebič můžete používat k důkladnému mytí a dezinfekci mramorových, keramických, kamenných, dlaždicových, parketových podlah a podlah ze tvrdého dřeva, pokud jsou odolné vůči vodě. Utěrka absorbuje přebytečnou vlhkost. Spotřebič používá aktivní sílu páry bez pomoci mycích prostředků a saponátů.

Výrobce neodpovídá za žádná poškození způsobená nesprávným použitím spotřebiče. Nesprávné použití vede také ke ztrátě záruky.

## **DALŠÍ RIZIKA**



### **Varování!**

Spotřebič nepoužívejte na voskovaném povrchu. Vosk by byl odstraněn činností páry a tepla. Nepoužívejte na neošetřené nebo savé dřevěné podlahy. Spotřebič nenechávejte zapnutý dlouhou dobu na žádném typu dřevěné podlahy: dřevo může bobtnat. Spotřebič nejdříve otestujte na méně viditelné části podlahy v domě. O typu ošetření můžete požádat také výrobce podlahy.

## **DŮLEŽITÉ BEZPEČNOSTNÍ POKYNY**

### **PŘEČTĚTE SI DŮKLADNĚ TYTO POKYNY.**

- Tento spotřebič je navržen výhradně pro použití v domácnosti a nikoliv pro komerční účely.
- Neneseme žádnou odpovědnost za jiné použití, než je popsáno v tomto návodu.
- Doporučujeme uschovat originální balení a krabici, neboť naše bezplatná záruka se nevztahuje a poškození vzniklá během přepravy z důvodu nedostatečného zabalení.
- Použití příslušenství nedoporučeného výrobcem nebo nedodaného se spotřebičem může vést k požáru, zasažení elektrickým proudem nebo zranění osob.
- Tento spotřebič není vhodný pro použití osobami s omezenými fyzickými, smyslovými nebo mentálními schopnostmi, nebo bez dostatečných zkušeností a znalostí, pokud nejsou pod dohledem osoby odpovědné za jejich bezpečnost.



### **Nebezpečí pro děti**

- Tento spotřebič smí používat děti od 8 let a pokud jsou pod dohledem nebo byly poučeny o bezpečném použití spotřebiče a porozuměly případným rizikům.
- Nedovolte dětem hrát si se spotřebičem.
- Držte spotřebič a přívodní kabel mimo dosah dětí do 8 let.
- Čištění a údržbu nesmí provádět děti mladší 8 let a musí být pod dohledem.
- Spotřebič postavte tak, aby děti nedosáhly na horké části.
- Nenechávejte obalové materiály v dosahu dětí, protože představují možné riziko.
- Zabraňte dětem v tahání přívodního kabelu, protože by mohly spotřebič převrhnout.
- V případě likvidace starého spotřebiče jej znefunkčňte odříznutím přívodního kabelu. Také doporučujeme znefunkčnit všechny díly, které mohou být nebezpečné zejména pro děti, které by si mohly hrát se spotřebičem.





### Riziko popálení

- Nedotýkejte se kovových částí spotřebiče, horké vody nebo páry během provozu, ani několik minut po skončení, neboť se můžete popálit.



- Nesměřujte proud páry na osoby ani zvířata, rostliny nebo choulostivé povrchy.
- Nenechávejte spotřebič na podlaze během provozu nebo ihned po vypnutí.
- Nikdy nesměřujte proud páry na zařízení obsahující elektrické části (například uvnitř trouby).
- Před sejmutím hadru z parného nástavce odpojte přívodní kabel. Počkejte nejméně 5 minut k vychladnutí nástavce a hadru.
- Nestlačujte tlačítko páry dříve, než bojler dosáhne vhodné teploty: riziko vytékání horké vody z trysky.
- Pokud spotřebič nepoužíváte, odpojte jej od síťové zásuvky a před nasazením, sejmutím jednotlivých dílů nebo čištěním jej nechte vychladnout.



### Nebezpečí z elektrické energie

- Před připojením spotřebiče k elektrické síti se ujistěte, zda napětí na výrobním štítku odpovídá napětí domácí elektrické sítě.
- Použití výrobcem neschválených prodlužovacích kabelů může vést k zranění a nehodám.
- Nepoužívejte prodlužovací kabely nebo zásuvky s nedostatečnou kapacitou.
- Spotřebič vždy připojujte k uzemněné zásuvce.
- Neponořujte spotřebič do vody ani jiných tekutin.
- Nepoužívejte spotřebič, pokud máte vlhké ruce nebo bosé nohy.
- Spotřebič nepoužívejte, pokud je vadný přívodní kabel nebo zástrčka nebo samotný spotřebič. Abyste zabránili nehodám, všechny opravy, včetně výměny přívodního kabelu, musí provádět autorizované servisní středisko, kvalifikovaný servisní technik nebo podobně kvalifikovaná osoba.
- Ke stejné síťové zásuvce nepřipojujte další elektrické spotřebiče s vysokým příkonem (elektrické ohřivače, žehličky, radiátory, apod.). Riziko přetížení.
- Nestavte horké části spotřebiče na přívodní kabel.
- Při odpojování spotřebiče netahejte za přívodní kabel.
- Nevedte přívodní kabel přes ostré hrany.
- Zabraňte kontaktu přívodního kabelu s horkými povrchy.
- Spotřebič nepřemísťujte tahem za přívodní kabel.

- V případě bouřky odpojte přívodní kabel od zásuvky.
- Nikdy nenavíjejte kabel kolem rukou, pokud je spotřebič připojený k síťové zásuvce.



### **Varování - poškození materiálu**

- Před použitím spotřebiče se ujistěte, zda jsou ošetřované předměty, povrchy a látky odolné nebo kompatibilní s párou vysoké teploty. Zejména u cihlových podlah, dřevěných povrchů, jemných látek jako je kůže, hedvábí nebo samet doporučujeme konzultovat pokyny výrobce a provést test na ukryté části předmětu.
- Nepoužívejte kartáč, pokud je povrch studený. Tepelný šok může způsobit prasknutí. V období s velmi nízkými teplotami předhřejte sklo použitím proudu páry po celé ploše ze vzdálenosti přibližně 40 cm.
- Při prvním použití nebo po dlouhé odstávce nasměrujte trysku do nádoby k vypuštění nadbytečné vody.
- Nepoužívejte parní nástavec na skleněné plochy.
- Nepoužívejte spotřebič s opotřebeným hadříkem. Riziko poškození a poškrábání podlahy.
- Před použitím vždy odviňte přívodní kabel.
- Použití spotřebiče bez vody v zásobníku může způsobit poškození čerpadla. Pravidelně kontrolujte hladinu vody v zásobníku.
- Nepoužívejte sycenou vodu. Pokud je voda k kohoutu příliš tvrdá (více než 20 °f), použijte směs 50 % vody z kohoutu a 50 % demineralizované vody.
- Spotřebič čistěte měkkou, mírně navlhčenou utěrkou teprve po odpojení od elektrické sítě a vychladnutí všech dílů. Nikdy nepoužívejte rozpouštědla, která mohou poškodit plastové díly.
- Do zásobníku nelijte ocet, odvápnovače ani jiné odvápnovací prostředky; ztratíte právo na záruku.
- Spotřebič před odstavením odpojte od elektrické sítě. Počkejte než důkladně vychladne a vyprázdněte zásobník.
- Spotřebič nevystavujte povětrnostním vlivům (déšť, slunce, apod.).
- Spotřebič nepoužívejte venku.
- Jakékoliv úpravy spotřebiče neschválené výrobcem mohou vést ke snížení bezpečnosti a práva na používání uživatelem.
- Spotřebič nedemontujte. Uvnitř se nenacházejí vámi opravitelné díly.



### **Nebezpečí vyplývající z jiných příčin**

- Spotřebič nepoužívejte v uzavřených prostorách a v přítomnosti hořlavých látek z olejů, barev, ředidel nebo s hořlavými prášky nebo jinými toxickými nebo explozivními látkami.
- Zvyšte pozornost při použití na schodech.
- Před zapnutím spotřebiče naplňte zásobník vody. Před plněním zásobníku odpojte spotřebič od elektrické sítě.
- Spotřebič zapněte pouze pokud je v provozní pozici.
- Spotřebič nenechávejte bez dohledu, dokud je napojen na zdroj elektrické energie.
- I při krátkodobém odstavení spotřebiče jej vypněte a odpojte od síťové zásuvky.
- Skladujte uvnitř na chladném suchém místě.

### **• USCHOVEJTE TYTO POKYNY PRO PŘÍPADNÉ POUŽITÍ V BUDOUCNOSTI.**

## **POPIS SPOTŘEBIČE (OBR. 1)**

A - Parní hlavice	P - Kabel + zástrčka
B - Zásobník vody	Q - Parní tryska
C - Víčko zásobníku	R - Suchý zip na utěrku
D - Kontrolka páry	
E - Volič nastavení páry	1 - Pratelné utěrky
F - Tělo spotřebiče	2 - Příslušenství čištění koberců
G - Madlo	3 - Prodloužení/tryska
H - Tlačítko uvolnění madla	4 - Lopatka
I - Hák k uložení kabelu	5 - 90° zahnutá tryska
J - Teleskopická trubka	6 - Malý kulatý kartáč
K - Páčka nastavení teleskopické trubky	7 - Velký kulatý kartáč
L - Hák k uložení kabelu	8 - Kartáč na spáry
M - Madlo	9 - Příslušenství pro látky
N - Odměrka	10 - Sěrka
O - Trychtýř	11 - Utěrka na látky

## Identifikační data

Na štítku pod základnou spotřebiče jsou následující identifikační data:

- Výrobce a CE označení
- Model (Mod.)
- Sériové číslo (SN)
- Napájecí napětí (V) a frekvence (Hz)
- Spotřeba elektrické energie (W)
- Asistenční telefonní číslo.

Při objednávce v autorizovaném středisku uveďte model a sériové číslo.

## **SESTAVENÍ SPOTŘEBIČE**

Ze spotřebiče odstraňte obalové materiály. Namontujte tělo spotřebiče (F) na parní hlavici (obr. 2). Správná instalace je ukončená zvukem „cvaknutí“ (obr. 3). Nasadte teleskopickou trubku (J) k tělu spotřebiče (obr. 5). Otevřete zajišťovací hák (K) a nastavte prodlužovací trubku do požadované výšky (obr. 4). Teleskopickou trubku lze zasunout do těla spotřebiče (F) pouze v jednom směru. Správná instalace je ukončená zvukem „cvaknutí“ (obr. 5).

## **POKYNY K POUŽITÍ**

Zcela odviňte přívodní kabel.

Sejměte víčko ze zásobníku (C). Do zásobníku nalijte 350 ml čisté vody (obr. 6). Použijte dodaný trychtýř (L) a odměrku (K): 350 ml odpovídá jeden a půl odměrce. Zásobník zavřete.



### **Varování!**

NIKDY neplňte zásobník nad 350 ml. Pokud je voda z kohoutu příliš tvrdá (více než 20 °f), použijte směs 50 % vody z kohoutu a 50 % destilované vody.

Dejte utěrku pod parní hlavici (obr. 7). Nasadte utěrku na suchý zip.



### **Varování!**

Zajistěte, aby byl zásobník dostatečně naplněný, abyste zabránili chodu naprázdno.

Před použitím spotřebiče se ujistěte, zda je povrch a ošetřované předměty odolný nebo kompatibilní s vysokou teplotou páry. Zejména u dlažeb, dřevěného povrchu, jemných látek jako je kůže, hedvábí nebo samet doporučujeme konzultovat pokyny výrobce a provést test na ukryté části nebo vzorce.



### **Varování!**

Pokud ponecháte spotřebič na podlaze během provozu, můžete si všimnout bílých fleků. Neznepokojte se, lze je odstranit běžným odvápnovacím prostředkem nebo několika kapkami octa.

Připojte zástrčku k uzemněné zásuvce. Otočte volič nastavení páry (E). Kontrolka (D) se rozsvítí, což indikuje, že spotřebič je zapnutý a bojler se zahřívá. Po několika sekundách začne z parní hlavičky vycházet pára. Nastavte ovladač páry (E) z minima na maximum v závislosti na množství požadované páry (obr. 8). Z podlahy nejdříve odstraňte prach. Spotřebič použijte na podlaze. U velmi citlivé podlahy, jako jsou parkety, dřevo nebo laminát, doporučujeme nastavit proud páry na nižší úroveň, zatímco při čištění povrchů vyžadujících hloubkové čištění, jako je mramor, cihla, dlaždice nebo kámen, doporučujeme nastavit proud páry na vyšší úroveň. Spotřebič produkuje páru nepřetržitě, dokud nedojde voda v zásobníku. Plný zásobník odpovídá přibližně 15-18 minutám nepřetržité páry. Pokud zůstane zásobník bez vody, všimnete si vibrací a uslyšíte vyšší hluk.



### **Varování!**

Spotřebič nepoužívejte bez utěrky. Utěrku lze zakoupit v autorizovaných servisních centrech. Spotřebič použijte v dobře osvětlených místnostech.



### **Varování!**

Riziko popálení! Během použití neobracejte parní hlavičku dnem vzhůru za účelem sejmutí utěrky.

Během použití můžete utěrku sundat k propláchnutí. Otočte ovladač páry (E) na OFF (vyp.). Odpojte zástrčku od síťové zásuvky. Počkejte nejméně 5 minut, dokud parní hlavička a utěrka nevychladne.

## **Plnění bojleru během použití**

Pokud dojde voda, nejsou potřebné žádné speciální kroky. Spotřebič odpojte od síťové zásuvky. Do zásobníku doplňte 350 ml čerstvé vody (obr. 6). Použijte dodaný trychtýř (L) a odměrku (K): 350 ml odpovídá jedné a půl odměrce. Pak zásobník zavřete.

## **Po použití**

Nastavte ovladač páry (E) do pozice OFF (vyp.). Odpojte zástrčku od síťové zásuvky. Vyprázdněte zásobník vody, abyste zabránili stagnaci vody, což může vést k tvorbě vodního kamene (obr. 16).



### **Varování!**

Počkejte nejméně 5 minut pro vychladnutí parní hlavice a utěrky.

Sundejte utěrku. Nakloňte spotřebič dopředu k zajištění trubky na parní hlavici. Správné vložení je potvrzené „cvaknutím“ (obr. 17). Vytáhněte a obraťte hák k navinutí (L) (obr. 18). Hák (I) je pevný. Naviňte přívodní kabel kolem dvou háků (obr. 19). Nechte spotřebič ve vertikální pozici.



### **Varování!**

Pro nejlepší postavení spotřebiče ve vertikální pozici je nutné zajistit trubku na parní hlavici (obr. 17)

Spotřebič umístěte na suché místo mimo dosah dětí.

## **POUŽITÍ PŘÍSLUŠENSTVÍ**

### **Příslušenství pro čištění koberců**



Toto příslušenství je užitečné zejména pro čištění koberců a podobných měkkých povrchů. Nepoužívejte na tvrdé plochy. Ujistěte se, zda je pod parní hlavici umístěná utěrka. Umístěte nástavec plochou stranou do kontaktu s podlahou. Vložte parní hlavici do nástavce jemným tlakem. K sejmutí nástavce pouze zatlačte nohou.

### **Prodloužení a menší nástavce**

K použití menšího příslušenství je nutné sundat parní hlavici (A) a teleskopickou trubku (J). Stiskněte hák spojení parní hlavice (obr. 3). Parní hlavici sundejte. Stiskněte tlačítko uvolnění madla (H). Sejměte teleskopickou trubku. Vložte prodloužení (3) do přípojky spotřebiče. Správné zapojení je doprovázené „cvaknutím“ (obr. 10). Vložte jeden z menších nástavců ze strany prodlužovacího nástavce (obr. 11). Menší příslušenství lze nasadit pouze v jednom směru. Otočte nástavcem, dokud není šipka na nástavci zarovnaná se šipkou na prodloužení (obr. 12).



Tento nástavec je vhodný pro důkladné čištění všech povrchů s odolnou špínou a je užitečný pro čištění umyvadel, sporáků, mikrovlnných trub, odsavačů a všech obtížně přístupných míst.



Tento nástavec je užitečný pro oškrabování připálenin, nečistot a mastnot z různých povrchů.



Tento nástavec je speciálně užitečný pro dosažení a dezinfekci obtížně přístupných míst, jako je nečistota na radiátorech, žaluziích, v koupelnách, odstraňuje ji snadno a rychle.



Tyto nástavce jsou vhodné pro odstranění nejodolnějších stop vodního kamene například ze sporáku. Lze je použít pro čištění koupelen, umyvadel, grilovacích roštů, sprch nebo van, k odstranění stop vodního kamene.



Tento nástavec je speciálně užitečný pro čištění spár mezi dlaždicemi, hladkými i drsnými.

### **Nástavec pro látky (9)**

Tyto nástavce použijte pro látky, musíte sundat parní hlavici (A) a teleskopickou trubku (J). Stiskněte hák parní hlavice (obr. 3). Sundejte parní hlavici. Stiskněte tlačítko uvolnění madla (H). Sejměte teleskopickou trubku. Na spoj spotřebiče nasadte nástavec na látky (9). Správné spojení je doprovázené „cvaknutím“ (obr. 10).



Tento nástavec je speciálně vhodný pro odstranění pomačkání z pohovek, ubrusů a oděvů (obr. 13).

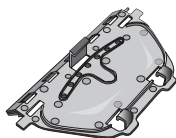

Tento nástavec je vhodný zejména pro čištění oken, zrcadel, sprchovacích koutů. K použití stěrky musíte vložit jazýčky na základně nástavce pro látku do háků na základně kartáče (obr. 14). Nasadte kartáč na nástavec na druhé straně (obr. 15)

## **ČIŠTĚNÍ A ÚDRŽBA**



### **Varování!**

Před čištěním spotřebič odpojte od elektrické sítě. Nechte spotřebič několik minut vychladnout.



### **Varování!**

Spotřebič nikdy neponořujte do vody ani jiných tekutin.



### **Varování!**

Zkontrolujte pravidelně stav napájecího kabelu před použitím a pokud je poškozený, odneste jej do nejbližšího servisního střediska pro výměnu kvalifikovaným technikem.

K čištění spotřebiče nepoužívejte drsné prostředky.

Do zásobníku nelijte ocet, odvápnovací prostředky ani jiné cizí látky; můžete ztratit právo na záruční opravu.

## **Čištění spotřebiče**

Pro zabránění tvorby vodního kamene vyprázdněte zásobník vody po použití a spotřebič odpojte od elektrické zásuvky. Zásobník vody z času na čas vyčistěte nalitím čisté vody. K odstranění zbytků vodního kamene ze zásobníku přidejte lžici octa. Vypláchněte a vylijte. Spotřebič nezapínejte. Plastové díly vyčistěte vlhkou jemnou utěrkou a vysušte je suchou utěrkou. Postupujte dle pokynů na štítku k čištění pratelné utěrky.

## **Odstranění vodního kamene**

Na poškození způsobená vodním kamenem se nevztahuje záruka. Dobrá údržba a pravidelné čištění může prodloužit životnost spotřebiče a snižuje tvorbu vodního kamene. Pokud je přesto funkce spotřebiče ovlivněná z důvodu používání tvrdé vody, lze provést odvápnění k odstranění závady. Čištění proveďte jednou za tři měsíce.

**Pokud používáte příliš tvrdou vodu, proveďte čištění každý měsíc.**





### **Varování!**

Nikdy nenechávejte spotřebič během provozu bez dohledu. Proveďte proces odvápnění ve větrané místnosti. Při odstraňování vodního kamene aplikujte páru na odolný povrch nebo na starou utěrku.

Nevdechujte výpary z procesu odvápnění.

- 1 Naplňte zásobník směsí 1/3 bílého octa a 2/3 čisté vody.
- 2 Nalijte směs do zásobníku.
- 3 Spotřebič umístěte tak, aby nebyla pára rozstříkována na žádný jiný povrch.
- 4 Připojte spotřebič k síťové zásuvce. Nastavte ovladač páry (E). Nechte spotřebič v provozu nejméně jednu minutu. Nastavte ovladač páry (E) na MIN. Spotřebič na minutu vypněte. Opakujte, dokud si nevšimnete vypouštění páry. Nechte páru vycházet až do vyprázdnění zásobníku. Pokud je to nutné, proces opakujte.
- 5 Odpojte zástrčku od síťové zásuvky. Naplňte zásobník čistou vodou. Vypláchněte a vylijte.
- 6 Do zásobníku nalijte 350 ml čisté vody (obr. 6).
- 7 Připojte zástrčku k síťové zásuvce. Nechte vycházet páru až do vyprázdnění zásobníku. Pokud je to nutné, proces opakujte, dokud nevychází čistá pára: čistotu lze zkontrolovat vypuštěním páry na suchou utěrku. K odstranění stop vodního kamene z nástavců je namočet v roztoku vody a octa. Nasaďte nástavce na spotřebič a vypusťte přes ně páru.

## **ODSTRANĚNÍ PŘÍPADNÝCH PROBLÉMŮ**



### **Varování!**

V případě závady spotřebič ihned vypněte. Odpojte jej od elektrické zásuvky. Počkejte, než spotřebič vychladne.

PROBLÉM	MOŽNÁ PŘÍČINA	ŘEŠENÍ
Kontrolka nesvítí.	Není připojen.	Zkontrolujte, zda je spotřebič připojený k elektrické zásuvce. Zkontrolujte, zda je v síti proud. Zkuste připojit spotřebič k jiné elektrické zásuvce. Pokud závada trvá, kontaktujte autorizované servisní středisko.
Z trysky nevychází pára.	Ovladač páry je na minimu.	Nastavte ovladač vypouštění páry k zvýšení vypouštěného množství.
	Spotřebič není připravený na použití.	Počkejte několik sekund, než začne vycházet pára.
	Nedostatek vody.	Spotřebič vypněte. Do zásobníku nalijte 350 ml čerstvé vody (obr. 6).
	Výstupní otvory páry mohou být zablokované vodním kamenem.	Odstraňte vodní kámen. Pokud problém trvá, kontaktujte autorizované servisní středisko.
Neočekávané zvýšení hluku čerpadla.	Nedostatek vody v zásobníku.	Spotřebič vypněte. Do zásobníku nalijte 350 ml čerstvé vody (obr. 6).
Z trysky vytéká voda.	Možné zbytky kondenzace v parním potrubí.	Otočte ovladač vypouštění páry, dokud neuvidíte vycházet páru. Položte měkkou utěrku, abyste nenamočili podlahu. Pokud voda stále vytéká, spotřebič vypněte. Počkejte nejméně 5 minut k vychladnutí parního nástavce a hadříku. Zkuste znovu. Pokud problém trvá, kontaktujte servisní středisko.

## Informace pro uživatele k likvidaci elektrických a elektronických zařízení (domácnosti)



Tento symbol na produktech anebo v průvodních dokumentech znamená, že použité elektrické a elektronické výrobky nesmí být přidány do běžného komunálního odpadu.

Ke správné likvidaci, obnově a recyklaci doručte tyto výrobky na určená sběrná místa, kde budou přijata zdarma. Alternativně v některých zemích můžete vrátit své výrobky místnímu prodejci při koupi ekvivalentního nového produktu. Správnou likvidací tohoto produktu pomůžete zachovat cenné přírodní zdroje a napomáháte prevenci potenciálních negativních dopadů na životní prostředí a lidské zdraví, což by mohly být důsledky nesprávné likvidace odpadů. Další podrobnosti si vyžádejte od místního úřadu nebo nejbližšího sběrného místa. Při nesprávné likvidaci tohoto druhu odpadu mohou být v souladu s národními předpisy uděleny pokuty.

### Pro podnikové uživatele v zemích Evropské unie

Chcete-li likvidovat elektrická a elektronická zařízení, vyžádejte si potřebné informace od svého prodejce nebo dodavatele.

### Informace k likvidaci v ostatních zemích mimo Evropskou unii

Tento symbol je platný jen v Evropské unii.

Chcete-li tento výrobek zlikvidovat, vyžádejte si potřebné informace o správném způsobu likvidace od místních úřadů nebo od svého prodejce.

### Výhradní dovozce a distributor pro ČR:

DSI Czech, spol. s.r.o.  
Křižíkova 237/36A  
186 00 Praha 8 – Karlín  
Česká republika  
Tel: + 420 225 386 130