

Tefal®

IXEO+
ALL-IN-ONE SOLUTION



- | | |
|----|----|
| EN | HR |
| FR | PL |
| DE | ET |
| ES | LV |
| PT | LT |
| RU | EL |
| UK | HU |
| NL | RO |
| FI | SR |
| NO | SK |
| SV | SL |
| CS | BS |
| TR | TH |
| DA | AR |
| BG | |

IXEO + QT15XX

1. Product presentation

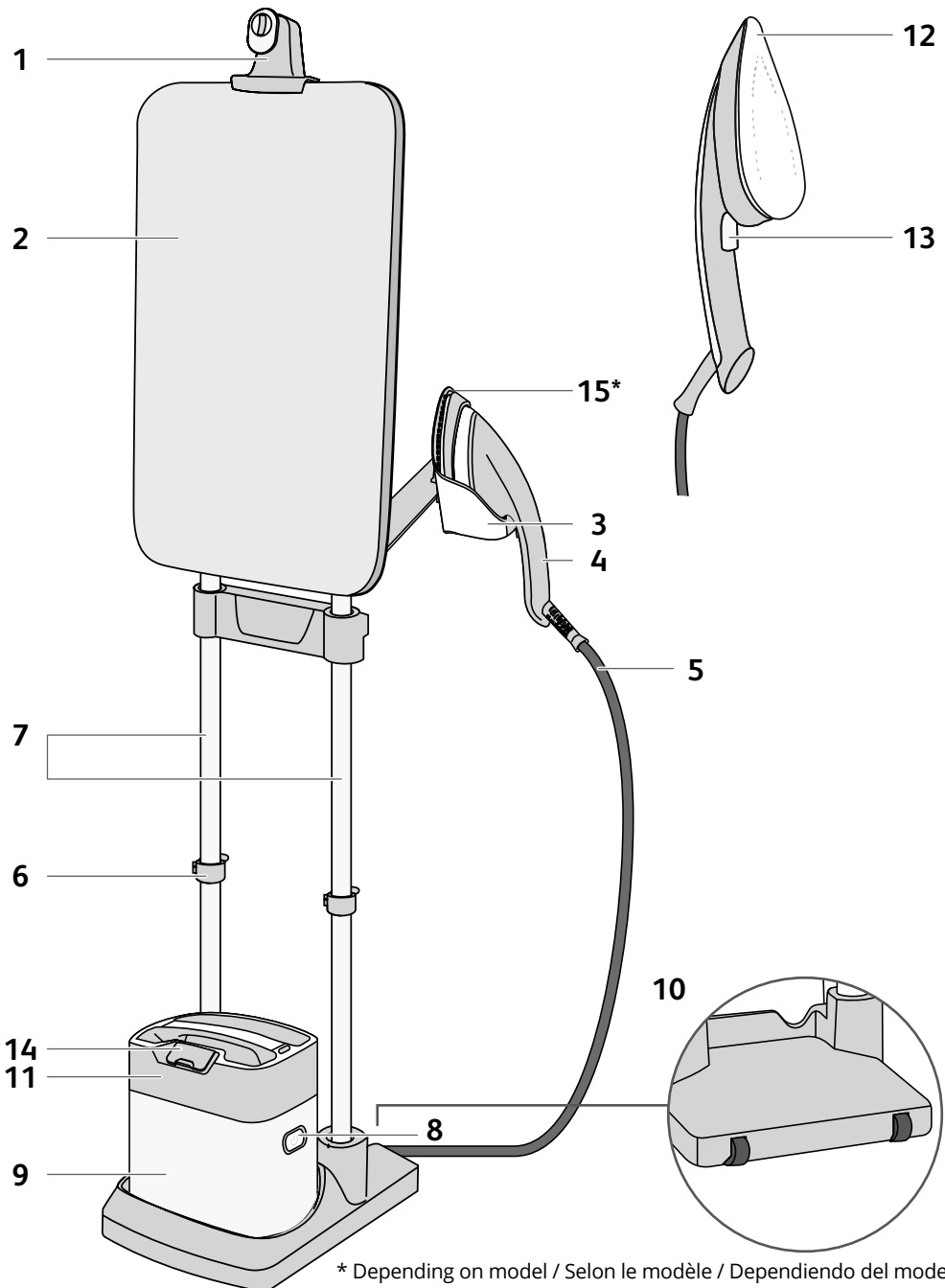

* Depending on model / Selon le modèle / Dependiendo del modelo

EN**Product presentation**

1. Hanger hook
2. Tilting board
3. Removable & lockable iron rest
4. Iron
5. Steam hose
6. Height lockers
7. Adjustable poles
8. On/Off button
9. Steam unit
10. Wheels
11. Water tank
12. Iron soleplate
13. Steam trigger
14. Water tank inlet
15. Fabric brush*

FR**Présentation du produit**

1. Crochet de suspension
2. Planche inclinable
3. Repose fer amovible et verrouillable
4. Fer
5. Tuyau à vapeur
6. Verrous de hauteur
7. Pôles ajustables
8. Bouton Marche/Arrêt
9. Unité de vapeur
10. Roues
11. Réservoir
12. Semelle du fer
13. Gâchette vapeur
14. Ouverture du réservoir
15. Brosse pour tissus épais*

DE**Beschreibung des Produkts**

1. Kleiderbügelhaken
2. Schwenkbrett
3. Abnehmbare und verriegelbare Bügeleisenablage
4. Bügeleisen
5. Dampfschlauch
6. Höhenarretierungen
7. Verstellbare Teleskopstangen
8. Ein-/Aus-Schalter
9. Dampferät
10. Rollen
11. Wassertank
12. Bügeleisensohle
13. Dampfauslöser
14. Einfüllöffnung des Wassertanks
15. Textilbürste*

ES**Presentación del producto**

1. Gancho para percha
2. Tabla inclinable
3. Soporte extraíble y con bloqueo para la plancha
4. Plancha
5. Tubo de vapor
6. Anclajes de altura
7. Barras ajustables
8. Botón Encender/Apagar
9. Unidad de vapor
10. Ruedas
11. Depósito de agua
12. Suela de hierro
13. Gatillo de vapor
14. Toma del depósito de agua
15. Cepillo para tejidos*

PT**Apresentação do produto**

1. Suporte do cabide
2. Tábua ajustável
3. Descanso do ferro amovível e bloqueável
4. Ferro
5. Cabo do vapor
6. Fechos de regulação vertical
7. Varas ajustáveis em altura
8. Botão Ligar / Desligar (On/Off)
9. Base do vapor
10. Rodas
11. Reservatório de água
12. Base do ferro
13. Comando do vapor
14. Tampa do reservatório de água
15. Escova para tecido*

RU**Описание прибора**

1. Крючок для вешалки
2. Наклонная доска
3. Съёмная фиксирующаяся подставка для утюга
4. Утюг
5. Паровой шланг
6. Фиксаторы высоты
7. Регулируемые стойки
8. Кнопка включения/выключения
9. Паровой блок
10. Ролики
11. Резервуар для воды

12. Подошва утюга
13. Кнопка подачи пара
14. Отверстие резервуара для воды
15. Щетка*

UK**Зовнішній вигляд виробу**

1. Гачок для вішалки
2. Похила дошка
3. Знімна фіксована підставка для праски
4. Праска
5. Паровий шланг
6. Фіксатори висоти
7. Регульовані стійки
8. Кнопка ввімкнення/вимкнення
9. Парова установка
10. Колеса
11. Резервуар для води
12. Підшва праски
13. Кнопка подачі пари
14. Впускний отвір резервуара для води
15. Щітка для тканин*

NL**Voorstelling van het product**

1. Haak voor kleeerhanger
2. Kantelbare strijkplank
3. Verwijderbare en sluitbare strijkijzersteun
4. Strijkijzer
5. Stoomslang
6. Hoogtevergrendelingen
7. Aanpasbare stangen
8. Aan/uit-knop
9. Stooomeenheid
10. Wielen
11. Waterreservoir
12. Strijkzool
13. Stoomknop
14. Toevoer waterreservoir
15. Stofborstel*

FI**Tuotteen esittely**

1. Ripustuskoukku
2. Kallistuva lauta
3. Irrotettava ja lukittava silitysraudan teline
4. Silitysrauta
5. Höyryletku
6. Korkeuden lukitsijat

7. Säadettävät tangot
8. Virtapainike
9. Höyry-yksikkö
10. Pyörät
11. Vesisäiliö
12. Silityskaudan pohjalevy
13. Höyryliipaisin
14. Vesisäiliön aukko
15. Vaateharja*

NO

Produktpresentasjon

1. Hengekrok
2. Vippebrett
3. Avtakbar og låsbar strykejernstøtte
4. Strykejern
5. Dampslange
6. Høydelåser
7. Justerbare stenger
8. På/av-knapp
9. Dampenhhet
10. Hjul
11. Vanntank
12. Strykeplate
13. Dampknapp
14. Vanntankinntak
15. Stoffbørste*

SV

Produktpresentation

1. Hängkrok
2. Strykbräda
3. Löstagbar och låsbar strykjärnhållare
4. Strykjärn
5. Ångslang
6. Höjdlås
7. Justerbara ben
8. På/av-knapp
9. Ångenhet
10. Hjul
11. Vattenbehållare
12. Stryksula
13. Ångknapp
14. Vattenbehållarintag
15. Textilborste*

CZ

Prezentace produktu

1. Závěsný háček
2. Sklopné prkno
3. Odnímatelná a uzamykatelná opěrka žehličky
4. Žehlička
5. Parní hadice

6. Nastavovače výšky
7. Teleskopické tyče
8. Hlavní vypínač
9. Parní jednotka
10. Kola
11. Nádržka na vodu
12. Žehličí plocha
13. Napařovací spoušť
14. Nálevka nádržky na vodu
15. Kartáč na látku*

TR

Ürün tanıtımı

1. Askı kancası
2. Eğilebilen masa
3. Çıkarılabilir ve kilitlenebilir ütü koyma yeri
4. Ütü
5. Buhar hortumu
6. Yükseklik kilitleri
7. Ayarlanabilir direkler
8. Açma/Kapatma düğmesi
9. Buhar ünitesi
10. Tekerlekler
11. Su haznesi
12. Ütü tabanı
13. Buhar tetiği
14. Su haznesi ağzı
15. Kumaş fırçası*

DA

Produktpræsentation

1. Hængekrog
2. Vippebræt
3. Aftagelig og låsbar strygejernholder
4. Strygejern
5. Dampslange
6. Højdelåse
7. Justerbare stænger
8. Tænd/sluk-knap
9. Dampenhed
10. Hjul
11. Vandbeholder
12. Jernsålplade
13. Dampudløser
14. Indløb til vandbeholder
15. Stofbørste*

BG

Представяне на продукта

1. Кука за закачалка
2. Накляняща се дъска
3. Подвижна и заключваща се поставка за ютия

4. Ютия
5. Парен маркуч
6. Фиксатори на височината
7. Регулируема височина
8. Бутон за включване/ изключване
9. Парно устройство
10. Колела
11. Воден резервоар
12. Работна плоча на ютията
13. Спусък за пара
14. Отвор за водния резервоар
15. Четка за тъкани*

HR

Prikaz proizvoda

1. Kuka za vješalicu
2. Nagibna daska
3. Nastavak za odlaganje glačala koji se može zaključati i odvojiti
4. Glačalo
5. Parno crijevo
6. Kvačice za podešavanje visine
7. Podesive šipke
8. Tipka za uključivanje/ isključivanje
9. Parna jedinica
10. Kotačići
11. Spremnik za vodu
12. Podnica glačala
13. Okidač za paru
14. Otvor spremnika za vodu
15. Četka za tkaninu*

PL

Prezentacja produktu

1. Hak na wieszak
2. Pochylająca się deska
3. Zdejmowana, blokowana podstawa pod żelazko
4. Żelazo
5. Wąż parowy
6. Blokada wysokości
7. Regulowane pręty
8. Przycisk włączania/ wyłączania
9. Jednostka pary
10. Koła
11. Zbiornik na wodę
12. Żelazna stopa
13. Spust parowy
14. Wlot zbiornika na wodę
15. Szczotka do materiału*

ET

Toote joonis

1. Riputuskonks
2. Kallutatav triikimislaud
3. Eemaldatav ja lukustatav triikraua alusrest
4. Triikraud
5. Auruvoolik
6. Kõrguse reguleerimise lukustid
7. Reguleeritavad jalad
8. Toitenupp
9. Auruseade
10. Rattad
11. Veepaak
12. Triikraua tald
13. Aurupäästik
14. Veepaagi sisselaskeava
15. Kangahari*

LV

Izstrādājuma pārskats

1. Drēbju pakaramā āķis
2. Slīpumā saliekams gludināšanas dēlis
3. Noņemams un fiksējams gludekļa turētājs
4. Gludeklis
5. Tvaika padeves šļūtene
6. Augstuma regulēšanas fiksatori
7. Pielāgojami stieņi
8. Ieslēgšanas/izslēgšanas poga
9. Tvaika padeves bloks
10. Riteņi
11. Ūdens tvertne
12. Gludināšanas virsma
13. Tvaika padeves slēdzis
14. Ūdens tvertnes atvere
15. Auduma suka*

LT

Supažindinimas su gaminiu

1. Pakabinimo kablys
2. Pakreipiama lenta
3. Nuimamas ir fiksuojamas lygintuvo stovas
4. Lygintuvas
5. Garų žarna
6. Aukščio lygio fiksatoriai
7. Reguliuojamas stovas
8. Įjungimo / išjungimo mygtukas
9. Garų prietaisais

10. Ratukai
11. Vandens bakelis
12. Lygintuvo padas
13. Garų jungiklis
14. Vandens bakelio anga
15. Audinio šepetėlis

EL

Παρουσίαση του προϊόντος

1. Άγκιστρο κρεμάστρας
2. Ανακλινώμενη σιδερώστρα
3. Αποσπώμενη βάση ηλεκτρικού σίδηρου με δυνατότητα ασφάλισης
4. Ηλεκτρικό σίδερο
5. Λάστιχο ατμού
6. Ασφάλειες ύψους
7. Ρυθμιζόμενοι ράβδοι
8. Κουμπί On/Off
9. Μονάδα ατμού
10. Ροδάκια
11. Δοχείο νερού
12. Πλάκα ηλεκτρικού σίδηρου
13. Κουμπί ατμού
14. Είσοδος δοχείου νερού
15. Βούρτσα υφάσματος*

HU

Termék bemutatása

1. Akasztókampó
2. Dönthető deszka
3. Eltávolítható és rögzíthető vasalótartó
4. Vasaló
5. Gőzölő tömlő
6. Magasság rögzítő
7. Állítható rudak
8. Be/ki kapcsoló gomb
9. Gőzölő egység
10. Kerekek
11. Vízartály
12. Vasalótalp
13. Gőzölés gomb
14. Vízartály nyílása
15. Ruhakefe*

RO

Descrierea produsului

1. Cărlig pentru umeraş
2. Masă de călcat Smart Board patentată
3. Suport detaşabil şi blocabil pentru fier
4. Fier de călcat

5. Furtun pentru abur
6. Cleme pentru blocare înălţime
7. Picioare reglabile
8. Buton Pornit/Oprit
9. bază detaşabilă
10. Roţi
11. Rezervor de apă
12. Talpa fierului de călcat
13. Buton pentru declanşare abur
14. Admisie rezervor de apă
15. Perie pentru textile*

SR

Prikaz proizvoda

1. Kuka za vešalicu
2. Nagibna daska
3. Držač pegle koji može da se ukloni i zaključa
4. Pegla
5. Crevo za paru
6. Blokirni elementi za podešavanje visine
7. Podesive nogare
8. Taster za uključivanje/ isključivanje
9. Parna jedinica
10. Točkići
11. Rezervoar za vodu
12. Površina za peglanje
13. Taster za paru
14. Ulaz rezervoara za vodu
15. Četka za tkanine*

SK

Predstavenie výrobku

1. Závesný háčik
2. Naklápacia doska
3. Odnímateľný a uzamykateľný držiak na žehličku
4. Žehlička
5. Parná hadica
6. Stojanové päťice pre nastavenie výšky
7. Nastaviteľné tyče
8. Hlavný vypínač
9. Parná jednotka
10. Kolesá
11. Nádrž na vodu
12. Žehliaca plocha
13. Naparovacia spúšť
14. Prívod nádrže na vodu
15. Kefa na textil*

SL

Predstavitev izdelka

1. Kavelj za obešalnik
2. Nagibna deska
3. Odstranljiva površina z zaklepom, namenjena za odlaganje likalnika
4. Likalnik
5. Parna cev
6. Višinski zaklepi
7. Prilagodljiva drogova
8. Gumb za vklop/izklop
9. Parna enota
10. Kolesa
11. Rezervoar za vodo
12. Likalna plošča
13. Sprožilec za paro
14. Odprtina rezervoarja za vodo
15. Krtača za tkanino*

BS

Prikaz proizvoda

1. Kuka za vješalicu
2. Nagibna daska
3. Odvojivo postolje sa zaključavanjem za odlaganje pegle
4. Stopalo pegle
5. Parno crijevo
6. Blokirni elementi za podešavanje visine
7. Podesive šipke
8. Tipka za uključivanje/isključivanje
9. Parna jedinica
10. Točkici
11. Spremnik za vodu
12. Površina za peglanje
13. Okidač za paru
14. Ulazni otvor za spremnik za vodu
15. Četka za tekstil*

TH

การนำเสนอผลิตภัณฑ์

1. ตะขอแขวน
2. กระจาดแบบปรับเอียงได้
3. ที่วางเตารีดแบบถอดออกได้และล้อคได้
4. เตารีด
5. สายพ่นไอน้ำ
6. ตัวล็อกความสูง
7. ขั้วบริเวณปลายปรับได้
8. ปุ่มเปิด/ปิด
9. ชุดทำไอน้ำ

10. ล้อ

11. ถังน้ำ

12. หน้าเตารีด

13. ปุ่มทำไอน้ำ

14. ช่องใส่ถังน้ำ

15. แปรงขัดเนื้อผ้า

AR

عرض للمنتج

1. خطاف التعليق
2. طاولة قابلة للإمالة
3. مسند مكواة قابل للإزالة والإقفال
4. المكواة
5. خرطوم البخار
6. مثبتات الارتفاع
7. عواميد قابلة للتعديل
8. زر التشغيل/الإيقاف
9. وحدة البخار
10. عجلات
11. خزان الماء
12. بلاطة الكي
13. زناد إطلاق البخار
14. مدخل خزان الماء
15. فرشاة القماش*

2. Before first use / Avant la première utilisation / Vor dem ersten Gebrauch / Antes de la primera utilización / Antes da primeira utilização

EN On first use, fumes and odour may come from the appliance. They do not affect the use of the appliance and disappear quickly. Small particles may also come from the iron. These are part of the production process and do not affect yourself or your garments. They disappear quickly.

The appliance must be used and placed on a flat, stable, heat-resistant surface. When you place the appliance on its stand, ensure that the surface on which the stand is placed is stable. Never use the appliance if it is reversed.



Never use the appliance board with a classic iron or a steam generator. Only use your appliance iron.

FR Lors de la première utilisation, des émanations et des odeurs peuvent être émises de l'appareil. Cela n'affectera en rien les performances de l'appareil et ces phénomènes disparaîtront rapidement. De petites particules peuvent sortir du fer. Celles-ci font partie du processus de fabrication et n'affecteront ni votre santé ni vos vêtements. Elles disparaîtront rapidement.

L'appareil doit être placé et utilisé sur une surface plane, stable et résistante à la chaleur. Lorsque vous placez l'appareil sur son support, assurez-vous que la surface sur laquelle il est placé est stable. N'utilisez pas l'appareil s'il est renversé.



N'utilisez jamais la table de l'appareil avec un fer classique ou un générateur de vapeur. Utilisez uniquement le fer à repasser fourni.

DE Beim ersten Gebrauch können Rauch oder Gerüche aus dem Gerät entweichen. Diese verflüchtigen sich schnell wieder; der Gebrauch des Geräts wird dadurch nicht beeinträchtigt. Das Bügeleisen kann kleine Partikel absondern. Diese entstehen produktionsbedingt und sind für Sie und Ihre Kleidung harmlos. Die Partikel verschwinden schnell wieder.

Das Gerät muss auf einer flachen, stabilen und hitzebeständigen Oberfläche verwendet und platziert werden. Wenn Sie das Gerät auf seine Halterung stellen, achten Sie darauf, dass die Halterung auf einem stabilen Untergrund steht. Verwenden Sie das Gerät nie, wenn es umgedreht ist.



Verwenden Sie das Gerätebrett nie mit einem normalen Bügeleisen oder einem Dampferzeuger. Verwenden Sie nur das zum Gerät gehörende Bügeleisen.

ES

Durante la primera utilización, el producto podría desprender humo y cierto olor. Esto no afectará al uso del producto y desaparecerá rápidamente. La plancha también podría desprender pequeñas partículas. Estas forman parte del proceso de producción y no le afectarán a usted ni a sus prendas. Desaparecerán rápidamente.

El producto se debe utilizar y colocar en una superficie plana, estable y resistente al calor. Al colocar el producto en su soporte, compruebe que la superficie en la que coloca el soporte es estable. No utilice el producto del reverso.



No utilice la tabla del aparato con una plancha clásica o un generador de vapor. Utilice solo con este aparato.

PT

Aquando da primeira utilização o aparelho pode libertar fumos ou odores. Não afetam a utilização do aparelho e desaparecem rapidamente. Também podem soltar-se pequenas partículas do ferro. Fazem parte do processo de produção e não o afetam nem a si nem às suas roupas. Desaparecem rapidamente.

O aparelho deve ser utilizado e colocado numa superfície plana, estável, quente e resistente ao calor. Quando colocar o aparelho no seu suporte, certifique-se de que a superfície onde o suporte está colocado é estável. Nunca utilize o aparelho se estiver invertido.



Nunca utilize a tábua do seu aparelho com um ferro clássico ou um ferro de caldeira. Utilize apenas o ferro fornecido com seu aparelho.

3. First use / Première utilisation / Erster Gebrauch / Primera utilización / Primeira utilização

Incline the board / Inclinez la planche / Brett schwenken / Inclinar la tabla / Inclinar a tábua

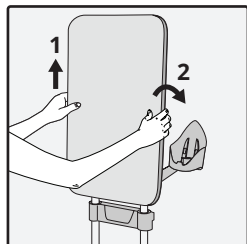

- EN** Put the hands on each side of the board, raise it vertically, and tilt it back until you find your desired position.
- FR** Placez vos mains de chaque côté de la planche, soulevez-la verticalement, et inclinez-la vers l'arrière jusqu'à la position désirée.
- DE** Halten Sie das Brett mit den Händen auf beiden Seiten fest, heben Sie es senkrecht an und schwenken Sie es in die gewünschte Position.
- ES** Coloque las manos en cada lado de la tabla, levántela verticalmente, e inclínela hacia atrás hasta encontrar la posición deseada.
- PT** Coloque as mãos de cada lado da tábua, levante-a verticalmente e incline-a para trás até à posição desejada.

Adjust the board and the iron rest height / Ajustez la planche et la hauteur du repose-fer / Höhe des Bretts und der Bügeleisenablage verstellen / Ajuste de la altura de la tabla y del soporte de la plancha / Ajustar a altura da tábua e do descanso do ferro

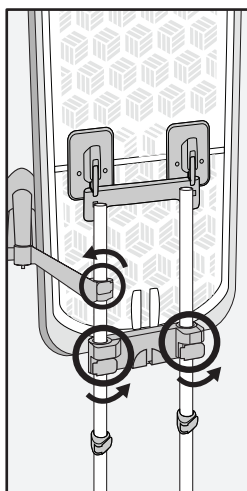

- EN** When the height of the board or of the iron rest needs to be adjusted, unlock the height adjusters. Raise or lower the board/iron rest until the desired position. Lock the pole lockers.
- FR** Lorsque la hauteur de la planche ou du repose-fer doit être ajustée, déverrouillez les verrous de hauteur. Soulevez ou abaissez la planche / repose-fer jusqu'à la position souhaitée. Verrouillez les verrous des pôles.
- DE** Wenn die Höhe des Bretts oder der Bügeleisenablage justiert werden soll, öffnen Sie die Höhenarretierungen. Heben oder senken Sie das Brett und/oder die Bügeleisenablage in die gewünschte Stellung. Schließen Sie die Arretierungen des Gestells wieder.
- ES** Para ajustar la altura de la tabla o del soporte de la plancha, desbloquee los reguladores de altura. Levante o baje la tabla/ soporte de la plancha hasta la altura deseada. Bloquee los anclajes de las barras.
- PT** Quando necessitar de ajustar a altura da tábua ou o descanso do ferro, desbloqueie os fechos de regulação da altura. Levante ou baixe a tábua/o descanso do ferro até à posição desejada. Bloquee os fechos dos tubos.

**EN**

When unlocking the poles, the board may go down. Hold it during manipulations.

FR

Lors du déverrouillage des pôles, la planche peut tomber. Tenez-la pendant les manipulations.

DE

Beim Öffnen der Arretierungen kann das Brett nach unten rutschen. Halten Sie es beim Verstellen der Höhe fest.

ES

Al desbloquear las barras, la tabla podría bajar. Sujétela durante el proceso de manipulación.

PT

Quando desbloquear os tubos, a tábua pode descer. Segure-a quando realizar esta operação.

4. Product use / Utilisation du produit / Produktgebrauch / Uso del producto / Utilização do aparelho

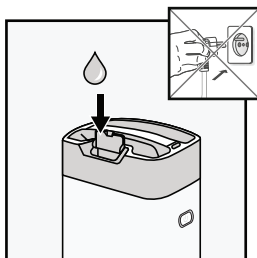

- EN** Unplug the appliance.
Open the watertank inlet. Fill it, and close the inlet.
- FR** Débranchez le câble d'alimentation de la prise murale.
Ouvrez la trappe du réservoir. Remplissez-le d'eau puis refermez la trappe.
- DE** Den Stecker aus der Steckdose ziehen. Die Einfüllöffnung des
Wassertanks öffnen. Den Behälter befüllen und den Einlass schließen.
- ES** Desenchufa el dispositivo.
Abre la toma del depósito de agua. Llénalo y cierra la toma.
- PT** Desligue o aparelho e retire a ficha da corrente.
Abra a tampa do reservatório de água. Encha-o e feche a tampa.

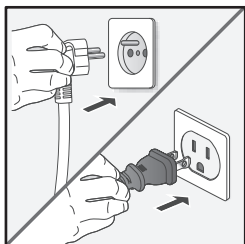

- EN** Put the iron on the iron rest. Plug the appliance and switch it on.
Wait until the light stops flashing.
- FR** Placez le fer sur le repose-fer. Branchez le câble de l'appareil et
mettez-le en marche. Attendez que le voyant cesse de clignoter.
- DE** Setzen Sie das Bügeleisen auf die Bügeleisenablage. Stecken Sie das
Gerät ein und schalten Sie es an. Warten Sie, bis das Licht aufhört zu
blinken.

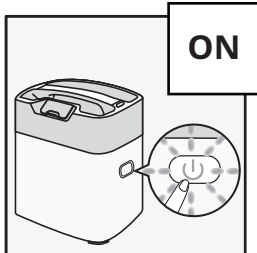

ON

- ES** Coloque la plancha en el soporte correspondiente. Conecte el cable
eléctrico y enciéndalo. Espere hasta que la luz deje de parpadear.
- PT** Coloque o ferro no descanso do ferro. Ligue o aparelho à corrente e
coloque-o na posição ON. Aguarde até que a luz pare de piscar.

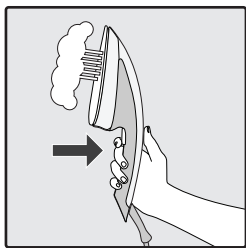

EN

Remove the iron rest from its rest, and press the trigger until steam comes out. The steam flow will stop a few seconds after releasing the trigger. At first use, steam might take more time than usual to come out.

FR

Retirez le fer de son support, et appuyez sur la gâchette jusqu'à ce que la vapeur arrive. Le flux de vapeur se coupe quelques secondes après le relâchement de la gâchette. A la première utilisation, il se peut que l'apparition de la vapeur prenne plus de temps que d'ordinaire.

DE

Das Bügeleisen aus der Bügeleisenablage entnehmen und den Dampfauslöser gedrückt halten, bis Dampf austritt. Einige Sekunden nach dem Loslassen des Dampfauslösers wird der Dampfstoß unterbrochen. Beim ersten Gebrauch kann es länger dauern, bis Dampf austritt.

ES

Extrae la plancha de su soporte y pulsa el gatillo hasta que salga el vapor. El flujo de vapor se detendrá unos segundos después de soltar el gatillo. Durante la primera utilización, el vapor podría tardar más de lo habitual en salir.

PT

Retire o descanso do ferro da posição de descanso e pressione o botão até sair vapor. O vapor para alguns segundos depois de libertar o botão. Aquando da primeira utilização, o vapor pode demorar mais tempo a sair do que o habitual.

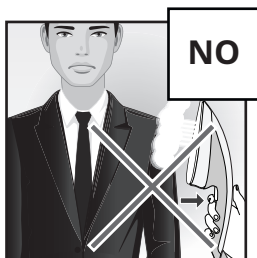

EN

Never iron or steam directly on a garment being worn by someone.

FR

Ne repassez jamais et n'utilisez pas de vapeur directement sur un vêtement porté par quelqu'un.

DE

Bügeln oder bedampfen Sie niemals ein Kleidungsstück, das von jemandem getragen wird.

ES

Nunca debe planchar o aplicar vapor directamente sobre una prenda vestida por alguien.

PT

Nunca passe a ferro nem vaporize diretamente uma peça de roupa que esteja a ser usada por uma pessoa.

Steam boost / Amplification de vapeur / Dampfstoß / Golpe de vapor / Jato de vapor

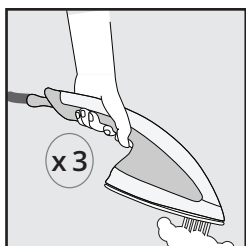

EN

Press the steam trigger three times to activate the steam boost.

FR

Appuyez trois fois sur la gâchette vapeur pour activer l'amplification de la vapeur.

DE

Drücken Sie den Dampfauslöser drei Mal, um den Dampfstoß zu aktivieren.

ES

Pulse el gatillo de vapor tres veces para activar el golpe de vapor.

PT

Prima três vezes no comando de vapor para ativar o jato de vapor.

Auto-off / Arrêt automatique / Automatische Abschaltung / Auto-apagado / Auto-off

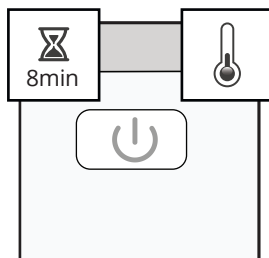

- EN** After 8 minutes of inactivity, the steam unit will switch off automatically.
- FR** Après 8 minutes d'inactivité, l'unité de vapeur s'éteindra automatiquement.
- DE** Nach 8 Minuten ohne Betätigung schaltet sich das Dampfgerät automatisch aus.
- ES** Después de 8 minutos de inactividad, la unidad de vapor se apagará automáticamente.
- PT** Após 8 minutos de inatividade, a base de vapor desliga-se automaticamente.

5. Accessories / Accessoires / Zubehör / Accesorios / Acessórios

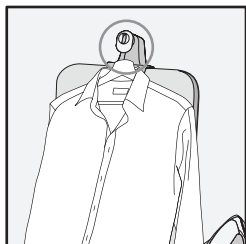

- EN** Use the hanger hook to iron a garment placed on a hanger.
- FR** Utilisez le crochet pour suspendre / repasser un vêtement placé sur un cintre.
- DE** Zum Bügeln eines Kleidungsstücks auf einem Kleiderbügel verwenden Sie den Kleiderbügelhaken.
- ES** Utilice el gancho para percha para planchar una prenda colgada en una percha.
- PT** Utilize o suporte do cabide para engomar uma peças de roupa colocada num cabide.

Fabric brush / Brosse à tissu / Stoffbürste / Cepillo para tejidos / Escova para tecido

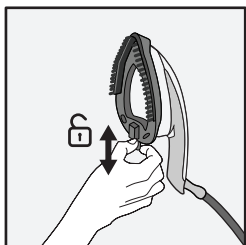

- EN** Before you remove or attach the brush, switch off the appliance and allow it to cool down for 1 hour. Put the steam brush on the iron soleplate. This accessory helps to open the garment fibres for better steam penetration.
- FR** Avant de retirer ou d'attacher la brosse, éteignez l'appareil et laissez-le refroidir pendant 1 heure. Placez la brosse à vapeur sur la semelle du fer à repasser. Cet accessoire aide à ouvrir les fibres du vêtement pour une meilleure pénétration de la vapeur.
- DE** Schalten Sie das Gerät vor dem Abnehmen oder Anbringen der Bürste aus und lassen Sie es eine Stunde lang abkühlen. Stecken Sie die Dampfbürste auf die Bügeleisensole. Mit diesem Zubehör werden die Fasern des Kleidungsstücks aufgelockert, damit der Dampf besser eindringt.
- ES** Antes de retirar o acoplar el cepillo, apague el producto y espere a que se enfríe durante 1 hora. Coloque el cepillo de vapor en la suela de la plancha. Este accesorio ayuda a abrir las fibras de la prenda para facilitar la penetración del vapor.
- PT** Antes de retirar ou fixar a escova para tecido, desligue o aparelho da corrente e deixe-o arrefecer durante uma hora. Coloque a escova para tecido na base do ferro. Este acessório ajuda a abrir as fibras da roupa para que o vapor penetre melhor.

6. Removable base / Base amovible / Abnehmen vom Gestell / Base desmontable / Base amóvível

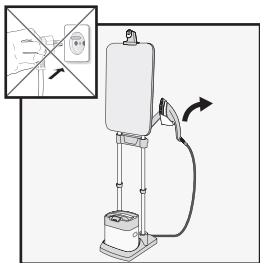

EN Remove the steam unit off its base.
Unlock this iron rest by pushing on the inside plastic strip. Remove the iron rest with the iron.

FR Retirez l'unité de vapeur de sa base.
Déverrouillez ce repose-fer en appuyant sur la bande de plastique intérieure. Retirez le repose-fer avec le fer.

DE Nehmen Sie das Dampfgerät von seiner Grundplatte ab.
Entriegeln Sie die Bügeleisenablage durch Drücken auf den inneren Kunststoffstreifen. Nehmen Sie die Bügeleisenablage mitsamt Bügeleisen ab.

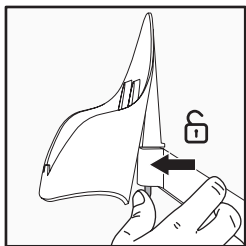

ES Retire la unidad de vapor de la base.
Desbloquee el soporte de la plancha empujando la tira de plástico del interior. Retire el soporte con la plancha.

PT Retire a base do vapor da respetiva base.
Desbloqueie o descanso do ferro empurrando a tira de plástico no interior. Retire o descanso do ferro com o ferro.

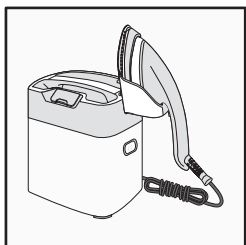

EN Position the iron and its iron rest on the steam unit.

FR Positionnez le fer et son repose-fer sur l'unité de vapeur.

DE Setzen Sie das Bügeleisen mit der Bügeleisenablage auf das Dampfgerät.

ES Coloque la plancha y su soporte sobre la unidad de vapor.

PT Coloque o ferro e o respetivo descanso na base de vapor.

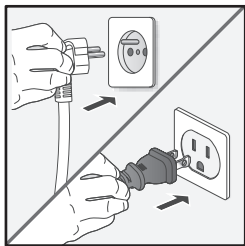

EN Move around with your appliance. Plug in, switch it on, and wait until it heats up. Always use when steam unit is on the ground, stable.

FR Déplacez-vous avec l'appareil. Branchez l'appareil, allumez-le et attendez qu'il chauffe. Utilisez toujours l'unité à vapeur lorsqu'elle est au sol, stable.

DE Sie können nun mit Ihrem Gerät den Ort wechseln. Stecken Sie den Stecker in die Steckdose, schalten Sie das Gerät ein und warten Sie, bis es sich aufheizt. Das Dampfgerät muss während des Gebrauchs immer stabil auf dem Boden stehen.

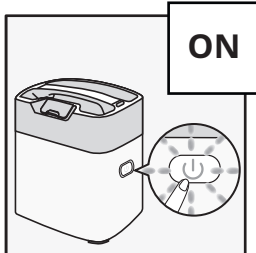

ES Muévase con el producto. Enchufe el cable eléctrico, encienda el producto y espere a que se caliente. Utilizar siempre con la unidad de vapor en el suelo, estable.

PT Desloque-se facilmente com o seu aparelho. Ligue-o à corrente, prima no botão "ON" e aguarde que aqueça. Utilize sempre a base de vapor colocada no chão, de forma estável.



EN Always reposition the iron in its iron rest when not in use, never put the hot soleplate directly on the steam unit.

FR Toujours repositionner le fer dans son repose fer lorsqu'il n'est pas utilisé, ne jamais poser la semelle chaude directement sur la station.

DE Das Bügeleisen bei Nichtgebrauch immer wieder in die Bügeleisenablage zurücklegen. Die heiße Bügelsohle niemals direkt auf die Dampfeinheit legen.

ES Vuelva a colocar siempre la plancha en su soporte cuando no la estén utilizando, nunca coloques la suela caliente directamente en la unidad de vapor.

PT Reposicione sempre o ferro no respetivo descanso quando não estiver a ser utilizado e nunca coloque a base quente diretamente na unidade de vapor.

7. Horizontal orientation / Orientation horizontale / Horizontale Position / Posición horizontal / Orientação horizontal

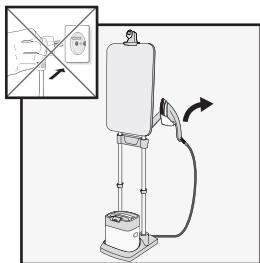

EN Unlock this iron rest by pushing on the inside plastic strip. Remove the iron rest with the iron.

FR Déverrouillez ce repose-fer en appuyant sur la languette plastique à l'intérieur. Retirez le repose-fer avec le fer à repasser.

DE Entriegeln Sie die Bügeleisenablage durch Drücken auf den inneren Kunststoffstreifen. Nehmen Sie die Bügeleisenablage mitsamt Bügeleisen ab.

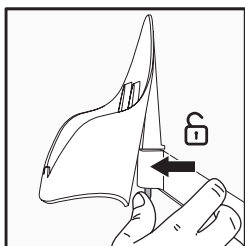

ES Desbloquea el soporte de la plancha empujando la tira de plástico del interior. Retira el soporte con la plancha.

PT Desbloqueie o descanso do ferro empurrando a tira de plástico interior. Retire o descanso do ferro com o ferro.

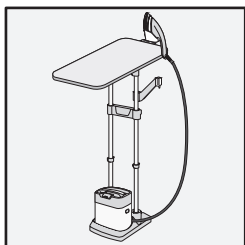

EN Place the table in the horizontal orientation and position the iron and its iron rest on the hanger hook. To unlock, press the tab in the hanger hook.

FR Placez la table à l'horizontale et positionnez le fer à repasser et son repose-fer sur le crochet de cintre. Pour le déverrouiller, appuyez sur la languette située dans le crochet de cintre.

DE Stellen Sie den Tisch waagrecht und hängen Sie das Bügeleisen und die Bügeleisenablage an der Vorrichtung des Kleiderbügelhaken. Drücken Sie zum Entriegeln die Lasche in Richtung der Vorrichtung des Kleiderbügelhakens.

ES Coloca la tabla en posición horizontal, y pon la plancha y el soporte en el gancho para percha. Para desbloquearlo, presiona la pestaña del gancho para percha.

PT Coloque a tábua na posição horizontal e posicione o ferro e o respetivo descanso do ferro no suporte do cabide. Para desbloquear, prima a patilha no suporte do cabide.

8. Product cleaning / Nettoyage du produit / Produktreinigung / Limpieza del producto / Limpeza do aparelho

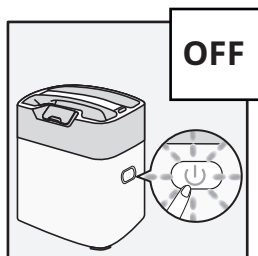

- EN** Switch off the appliance. Wait 1 hour to allow it to cool down completely.
- FR** Éteignez l'appareil. Attendez 1 heure qu'il refroidisse complètement.
- DE** Schalten Sie das Gerät aus. Warten Sie eine Stunde, bis es vollständig abgekühlt ist.
- ES** Apague el producto. Espere 1 hora para que se enfríe por completo.
- PT** Desligue o aparelho da corrente. Aguarde 1 hora e deixe arrefecer por completo.

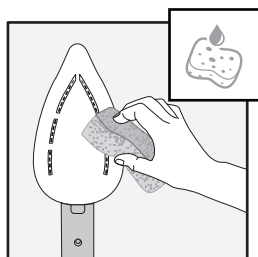
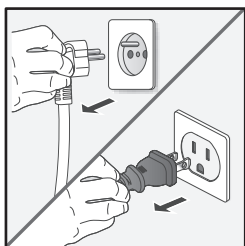

- EN** Clean the soleplate with a damp soft cloth or sponge.
- FR** Nettoyez la semelle avec un chiffon doux et humide ou une éponge.
- DE** Reinigen Sie die Bügeleisensole mit einem weichen feuchten Lappen oder Schwamm.
- ES** Limpie la suela con un paño suave y húmedo o una esponja.
- PT** Limpe a base com uma esponja ou um pano suave húmido.

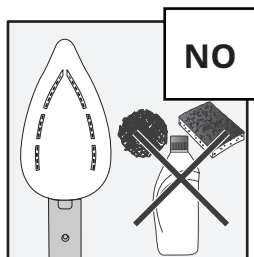

- EN** Never use abrasive products or surfaces to clean the soleplate.
- FR** N'utilisez jamais de produits ou d'agents abrasifs pour nettoyer la semelle.
- DE** Verwenden Sie zur Reinigung der Bügeleisensole auf keinen Fall Scheuermittel oder Scheuerschwämme.
- ES** No utilice ningún producto o superficie abrasiva para limpiar la suela.
- PT** Nunca utilize produtos ou superfícies abrasivos para limpar a base.

9. Product tidying / Rangement du produit / Produkt aufräumen / Cómo guardar el producto / Arrumação do aparelho

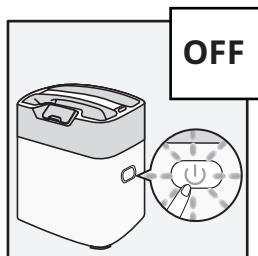

- EN** Switch off the appliance. Wait 1 hour to allow it to cool down completely.
- FR** Éteignez l'appareil. Attendez 1 heure qu'il refroidisse complètement.
- DE** Schalten Sie das Gerät aus. Warten Sie eine Stunde, bis es vollständig abgekühlt ist.
- ES** Apague el producto. Espere 1 hora hasta que se haya enfriado por completo.
- PT** Desligue o aparelho da corrente. Aguarde 1 hora e deixe arrefecer por completo.

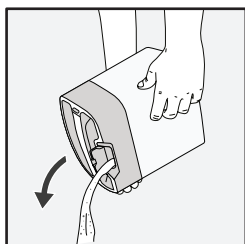
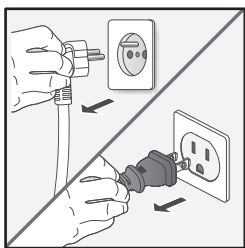

- EN** Empty the water tank.
- FR** Videz le réservoir d'eau.
- DE** Leeren Sie den Wassertank aus.
- ES** Vacíe el depósito de agua.
- PT** Esvazie o depósito da água.

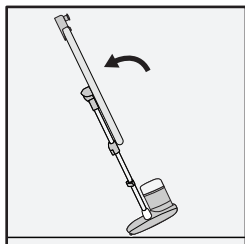

- EN** Tip up the board to the vertical position, store the cords. Lean the all appliance backwards in order to move & store it away.
- FR** Inclinez la planche en position verticale, rangez les cordons. Inclinez l'appareil entier vers l'arrière pour le déplacer et le ranger.
- DE** Das Bügelbrett kann zusammengeklappt und die Kabel können verstaut werden. Zum Transport und zur Lagerung die gesamte Einheit nach hinten klappen.
- ES** Coloca la tabla en posición vertical y guarda los cables. Inclina el producto completo hacia atrás para moverlo y guardarlo.
- PT** Coloque a tábua na posição vertical e guarde os cabos. Incline o aparelho todo para trás para o mover e arrumar.

2. Перед первым применением / Перед першим використанням / Voor ingebruikname / Ennen ensimmäistä käyttökertaa / Før førstegangs bruk

RU

При первом применении прибор может выделять дым и запахи. Они никак не влияют на работу устройства и быстро исчезнут. Также из утюга могут выходить мелкие частицы. Они являются следствием производственного процесса и никак не влияют на пользователя и одежду. Они быстро исчезнут.

Используйте и размещайте прибор только на плоской, устойчивой, термостойкой поверхности. При размещении прибора на подставке убедитесь, что подставка находится на устойчивой поверхности. Не пользуйтесь прибором в перевернутом виде.



Не используйте доску с другим утюгом или парогенератором. Используйте только входящий в комплект утюг.

UK

Під час першого використання прилад може видавати дим і запах. Вони не впливають на використання приладу й швидко зникають. Праска може виділяти невеликі частки. Вони виникли під час виробничого процесу й не завдадуть шкоди вам чи вашому одягу. Вони швидко зникнуть.

Прилад необхідно встановити на рівну, стійку, жароміцну поверхню й використовувати на ній. При встановленні приладу на стійку переконайтеся, що поверхня, на яку встановлено останню, стійка та рівна. Ніколи не використовуйте прилад, якщо його перевернуто.



Не використовуйте дошку цього приладу зі звичайною праскою або парогенератором. Використовуйте виключно праску з комплекту цієї установки.

NL

Bij gebruik kunnen er dampen en geuren uit het apparaat komen. Deze hebben geen impact op de werking van het apparaat en verdwijnen snel. Het strijkijzer kan tevens kleine deeltjes vrijgeven. Deze maken onderdeel uit van het productieproces en hebben geen impact op uzelf of uw kleding. Deze zullen snel verdwijnen.

Gebruik en plaats het apparaat op een vlak, stabiel en warmtebestendig oppervlak. Als u het apparaat op zijn voetstuk plaatst, zorg dan dat het oppervlak waarop het voetstuk is geplaatst stabiel is. Gebruik het apparaat nooit omgekeerd.



Gebruik de strijkplank van uw apparaat nooit met een klassieke strijkijzer of een stoomgenerator. Gebruik alleen het strijkijzer van uw apparaat.

FI Ensimmäisillä käyttökerroilla laitteesta voi tulla savua ja hajua. Se ei vaikuta laitteen käyttöön ja häviää nopeasti. Silitysraudasta voi myös tulla pieniä hiukkasia. Ne kuuluvat valmistusprosessiin eivätkä ole haitallisia ihmisille tai vaatteille. Ne häviävät nopeasti. Laitetta on käytettävä tasaisella, vakaalla ja lämpöä kestäväällä pinnalla. Kun asetat laitteen telineeseen, varmista telineen alla olevan pinnan vakaus. Älä käytä laitetta, jos sen on väärin päin.



Älä koskaan käytä laitteen lautaa tavallisen silitysraudan tai höyrysilitysraudan kanssa. Käytä vain laitteen silitysrautaa.

NO Ved førstegangs bruk, kan apparatet slippe ut damp og lukt. Dette påvirker ikke bruket av apparatet, og forsvinner raskt. Strykejernet kan også etterlate små partikler. De er en del av produksjonsprosessen, og har ingen innvirkning på deg eller plaggene dine. De forsvinner raskt.

Apparatet må brukes og plasseres på en flat, stabil og varmebestandig overflate. Når strykejernet plasseres på stativet sitt, se til at overflaten stativet settes på er stabil. Apparatet skal aldri brukes dersom det er plassert opp ned.



Brettet skal aldri bruke sammen med et klassisk strykejern eller en dampgenerator. Bruk bare strykejernapparatet.

3. Первое применение / Перше використання / Ingebruikname / Ensimmäinen käyttökerta / Førstegangs bruk

Как наклонить доску / Нахил дошки / De strijklank kantelen / Laudan kallistaminen / Juster brettet

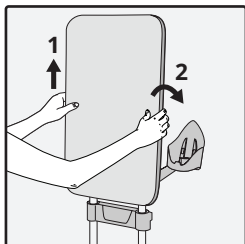

- RU** Возьмитесь за доску руками с двух сторон, поднимите ее вертикально вверх, а затем наклоните назад до требуемого положения.
- UK** Покладіть руки на кожну сторону дошки, підніміть її вертикально й нахиліть її назад до потрібного положення.
- NL** Plaats uw handen aan weerskanten van de strijklank, breng het verticaal omhoog, en kantel het achteruit tot u uw gewenste positie hebt bereikt.
- FI** Aseta kädet laudan kummallekin sivulle, nosta se pystyyn ja kallista sitä taaksepäin, kunnes löydät haluamasi asennon.
- NO** Ta tak i hver side av brettet, løft det vertikalt, og velt det bakover, inntil du når ønsket plassering.

Регулировка высоты доски и подставки для утюга / Регулювання дошки й праски по висоті / De hoogte van de strijklank en de strijkijzersteun aanpassen / Laudan ja silitysraudan telineen korkeuden säätäminen / Juster brettet og høyden på strykejernstøtten

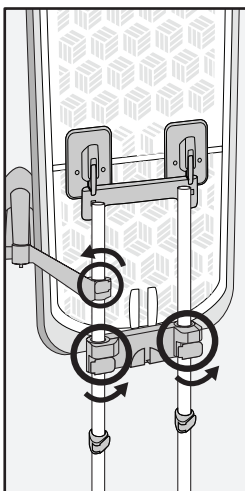

- RU** При необходимости регулировки высоты доски или подставки для утюга разблокируйте фиксаторы. Поднимите или опустите доску/подставку для утюга до требуемого положения. Заблокируйте фиксаторы штанги.
- UK** Якщо необхідно налаштувати висоту дошки або підставки для праски, розблокуйте механізми регулювання висоти. Підніміть або опустіть дошку або підставку для праски до потрібного положення. Заблокуйте фіксатори стійок.
- NL** Wanneer u de hoogte van de strijklank of de strijkijzersteun wilt aanpassen, maak de hoogtevergrendelingen los. Breng de strijklank/strijkijzersteun omhoog of omlaag tot de gewenste positie. Zet de hoogtevergrendelingen opnieuw vast.
- FI** Jos laudan korkeutta tai silitysraudan telinettä pitää säätää, vapauta korkeuden säätäjät. Nosta tai laske lautaa / silitysraudan telinettä, kunnes se on halutussa asennossa. Lukitse tangon lukitsijat.
- NO** Lås opp høydelåsene dersom høyden på brettet og strykejernstøtten må justeres. Hev eller senk brettet/strykejernstøtten til det når ønsket plassering. Lås låsene på stangen.

**RU**

При разблокировке штанг доска может опуститься вниз. Удерживайте ее во время любых манипуляций.

UK

Коли стійки розблоковано, дошка може опуститися. Тримайте її під час маніпуляцій.

NL

De strijklank kan tijdens het ontgrendelen van de palen omlaag gaan. Houd de strijklank vast wanneer u wijzigingen uitvoert.

FI

Kun vapautat tangot, lauta saattaa mennä alas. Pidä siitä kiinni käsittelyn aikana.

NO

Brettet kan slås sammen mens du låser opp stangen. Hold brettet mens du utfører endringer.

4. Эксплуатация прибора / Використання приладу / Het product gebruiken / Tuotteen käyttö / Produktbruk

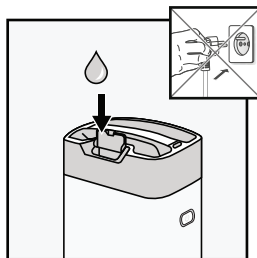

RU Отсоедините прибор от электросети.
Откройте резервуар для воды. Заполните его и закройте.

UK Вийміть вилку з розетки.
Відкрийте впускний отвір резервуара для води. Заповніть його та закрийте впускний отвір.

NL Haal de stekker uit het stopcontact.
Open de toevoer van het waterreservoir. Vul het reservoir en sluit de toevoer.

FI Irrota laite pistorasiasta.
Avaa vesisäiliö. Täytä vesisäiliö ja sulje se.

NO Trekk ut støpselet.
Åpne vanntankinntaket. Fyll det opp og lukk inntaket.

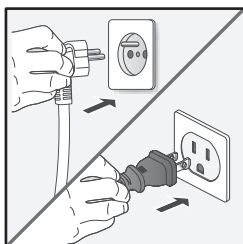

RU Поставьте утюг на подставку. Подключите устройство к электросети и включите его. Дождитесь окончания мигания индикатора.

UK Поставте праску на підставку. Підключіть прилад до розетки й увімкніть його. Зачекайте, доки індикатор не припинить блимати. ,

NL Plaats het strijkijzer op de strijkijzersteun. Steek de stekker in het stopcontact en schakel het apparaat in. Wacht totdat het lampje stopt met knipperen.

FI Aseta silitysrauta telineeseen. Yhdistä laite sähkövirtaan ja kytkä päälle. Odota, kunnes valo lakkaa vilkkumasta.

NO Plasser strykejernet på strykejernstøtten. Koble til apparatet igjen og slå det på. Vent til lampen slutter å blinke.

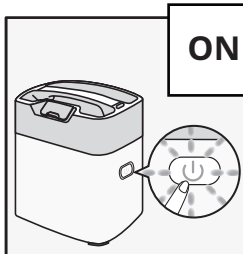

ON

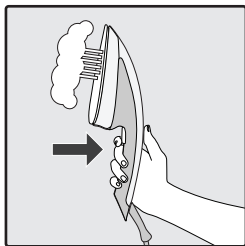

RU Снимите утюг с подставки и нажимайте на кнопку подачи пара, пока не начнет выходить пар. Поток пара прекратится через несколько секунд, после того как вы перестанете нажимать кнопку подачи пара. При первом использовании выход пара может быть немного замедлен.

UK Зніміть праску з підставки й натискайте кнопку подавання пари, поки вона не піде з праски. Подавання пари припиниться через кілька секунд після відпускання кнопки. Під час першого використання для виходу пари може знадобитися більше часу, ніж зазвичай.

NL Haal het strijkijzer uit de steun en druk op de knop totdat u stoom ziet. De stoom stopt enkele seconden nadat u de knop loslaat. Bij het eerste gebruik kan het langer duren totdat u de stoom ziet.

FI Ota silitysrauta telineestä ja paina liipaisinta, kunnes silitysraudasta tulee höyryä. Höyryn tulo loppuu muutaman sekunnin kuluttua liipaisimen vapauttamisesta. Ensimmäisellä käyttökerralla voi kestää tavallista kauemmin ennen kuin höyryä tulee ulos.

NO Ta strykejernet av strykejernstøtten og trykk på utløseren til det kommer ut damp. Dampstrømmen stopper noen sekunder etter at du slipper utløseren. Ved første gangs bruk kan det ta lengre tid enn vanlig før det kommer ut damp.

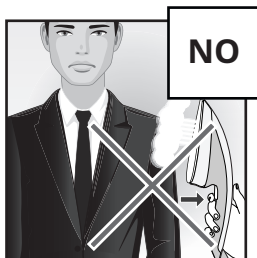

RU Не гладьте и не отпаривайте одежду, надетую на человека.

UK Ніколи не прасуйте й не відпарюйте одяг прямо на людині.

NL Strijk of stoom nooit direct op een kledingstuk die door iemand wordt gedragen.

FI Älä koskaan silitä tai höyrytä vaatteita kenenkään päällä.

NO Aldri stryk eller damp plagg direkte mens de brukes.

Паровой удар / Підсилення пари / Stoomstoot / Höyrytehostus / Damp-boost

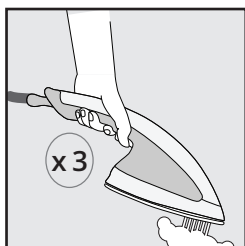

RU Нажмите на кнопку подачи пара три раза для активации парового удара.

UK Натисніть на кнопку подачі пари тричі, щоб ввімкнути режим підсилення пари.

NL Druk drie keer op de stoomknop om de stoomstootfunctie te activeren.

FI Paina höyryliipaisinta kolme kertaa höyrytehostuksen aktivoimiseksi.

NO Trykk på damputløseren tre ganger for å aktivere damp-boosten.

Автоматическое выключение / Автоматичне вимкнення / Automatische uitschakeling / Automaattinen sammutus / Automatisk av-funksjon

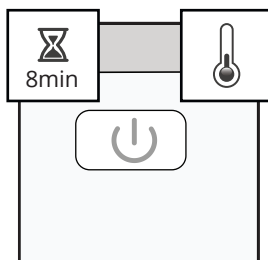

RU

Через 8 минут бездействия паровой блок автоматически выключится.

UK

Після 8 хвилин простою парова установка автоматично вимкнеться.

NL

De stoomeenheid wordt na 8 minuten van inactiviteit automatisch uitgeschakeld.

FI

Höyry-yksikkö kytkeytyy automaattisesti pois päältä 8 minuutin käyttämättömyyden jälkeen.

NO

Etter 8 minutter uten aktivitet, skrur dampenheten seg av automatisk.

5. Принадлежности / Приладдя / Accessoires / Lisävarusteet / Tilbehør

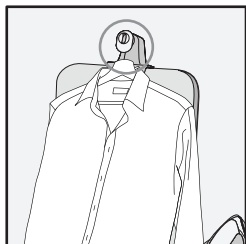

- RU** Чтобы погладить одежду, висящую на вешалке, используйте крючок.
- UK** Використовуйте гачок для вішалки, щоб прасувати одяг на вішалці.
- NL** Gebruik de haak om een kledingstuk dat op een kleerhanger is aangebracht te strijken.
- FI** Käytä ripustuskoukkaa ripustimessa olevien asusteiden silittämiseen.
- NO** Bruk hengekrok for stryking av plagg med kleshenger.

Щетка для ткани / Щітка для тканини / Textielborstel / Tekstiiliharja / Stoffbørste

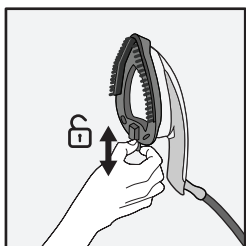

- RU** Прежде чем снимать или устанавливать щетку, выключите устройство и дайте ему остыть в течение 1 часа. Установите щетку для отпаривания на подошву утюга. Эта принадлежность помогает пару лучше проникнуть между волокнами ткани.
- UK** Перед зняттям або встановленням щітки відключіть прилад від мережі й дочекайтеся його охолодження (це займе 1 годину). Установіть парову щітку на підшву праски. Це приладдя допоможе розкрити волокна одягу для кращого проникнення пари.
- NL** Voordat u de borstel verwijdert of aanbrengt, schakel het apparaat uit en laat het 1 uur afkoelen. Installeer de stoomborstel op de strijkzool. Dit accessoire opent de kledingvezels voor een betere indringing van de stoom.
- FI** Ennen harjan irrottamista tai kiinnittämistä kytke laite pois päältä ja anna sen jäähtyä 1 tunnin ajan. Laita höyryharja silitysraudan pohjalevyyn. Tämä lisävaruste auttaa avaamaan kankaan kuidut, jolloin höyry pääsee vaikuttamaan paremmin.
- NO** Før du fjerner eller fester børsten, trekk ut støpselet fra apparatet og la det kjøles ned i en time. Plasser dampbørsten på strykeplaten. Dette tilbehøret åpner fibrene i plaggene, slik at dampen kommer bedre inn i tøyet.

6. Съемное основание / Знімна основа / Afneembaar voetstuk / Irrotettava jalusta / Avtakbar hovedenhet

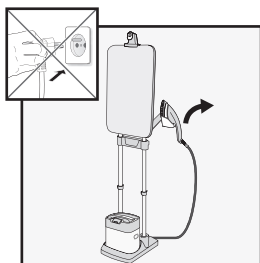

RU Снимите паровой блок с основания.
Разблокируйте подставку для утюга нажатием на внутреннюю пластиковую планку. Снимите подставку для утюга вместе с утюгом.

UK Зніміть парову установку з її основи.
Розблокуйте підставку для праски, натиснувши на внутрішню пластикову вставку. Зніміть підставку для праски разом із праскою.

NL Verwijder de stoomeenheid van het voetstuk.
Maak de strijkijzersteun los door op de plastic strook aan de binnenkant te drukken. Verwijder de strijkijzersteun met het strijkijzer.

FI Irrota höyry-yksikkö jalustastaan.
Vapauta silitysraudan teline painamalla sisäpuolella olevaa muoviliuskaa. Irrota silitysrauta ja sen teline.

NO Fjern dampenheten fra hovedenheten.
Lås opp denne strykejernstøtten ved å dytte på innsiden av plastikkreimen. Fjern strykejernstøtten med strykejernet.

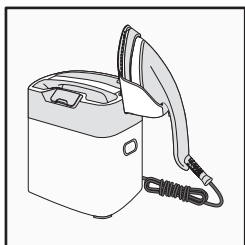
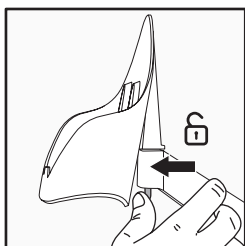

RU Установите утюг и подставку на паровой блок.

UK Поставте праску й її підставку на парову установку.

NL Breng het strijkijzer en de strijkijzersteun aan op de stoomeenheid.

FI Aseta silitysrauta ja sen teline höyry-yksikköön.

NO Plasser strykejernet og strykejernstøtten på dampenheten.

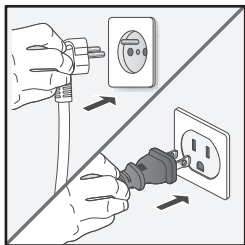

RU Переместитесь вместе с прибором. Подключите прибор к сети, включите его и дождитесь окончания нагрева. Пользуйтесь прибором, только когда паровой блок находится на устойчивой поверхности.

UK Ви можете переміщатися разом із приладом. Підключіть прилад до мережі живлення, увімкніть його й дочекайтеся його нагрівання. Використовуйте парову установку, лише якщо її встановлено на рівну підлогу.

NL Verplaats uw apparaat. Steek de stekker in het stopcontact, schakel het apparaat in en wacht totdat het is opgewarmd. Plaats de stoomeenheid altijd op een stabiele ondergrond.

FI Liikuta laitetta. Yhdistä pistorasiaan, kytke päälle ja odota, kunnes se lämpiää. Käytä höyry-yksikköä aina vakaalla alustalla.

NO Beveg på apparatet. Koble til, skru det på, og vent til det varmes opp. Skal alltid være stabil, på bakken, under bruk.

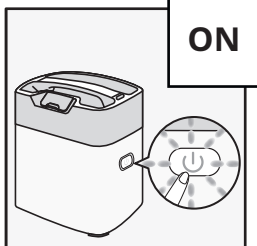

RU Всегда возвращайте утюг на подставку, если он не используется. Никогда не ставьте горячую подошву утюга на паровой блок.

UK Коли праска не використовується, завжди встановлюйте її на підставку для праски та ніколи не ставте гарячу праску прямо на парогенератор.

NL Plaats het strijkijzer altijd terug op de steun wanneer u deze niet gebruikt. Plaats de hete onderplaat nooit op de stoomeenheid.

FI Aseta silitysrauta aina telineeseen, kun et käytä sitä. Älä koskaan aseta kuumaa pohjalevyä suoraan höyry-yksikköön.

NO Sett alltid strykejernet tilbake i strykejernstøtten når det ikke er i bruk. Ikke sett den varme strykesålen rett på dampenheten.

7. Горизонтальное положение / Горизонтальна орієнтація / Horizontaal / Vaakasuuntainen asento / Oppreist plassering

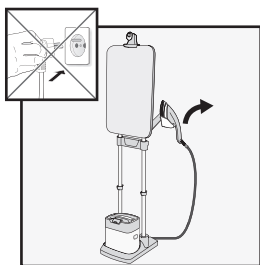

RU Разблокируйте подставку для утюга, нажав на внутреннюю пластиковую полосу. Снимите подставку для утюга с утюгом.

UK Розблокуйте підставку для праски, натиснувши на внутрішню пластикову вставку. Зніміть підставку для праски разом із праскою.

NL Ontgrendel deze strijkijzerhouder door op de plastic strip aan de binnenkant te drukken. Verwijder de strijkijzerhouder met het strijkijzer.

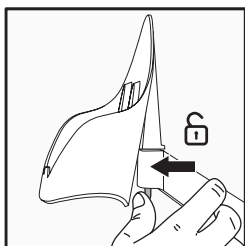

FI Avaa silitysraudan telineen lukitus painamalla sisäosan muoviliuskaa. Irrota teline ja sen mukana silitysrauta.

NO Lås opp strykejernholderen ved å trykke på innsiden av plastremmen. Fjern strykejernholderen med strykejernet.

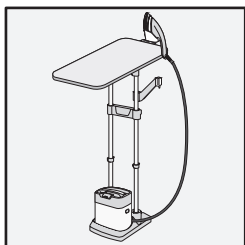

RU Установите стол в горизонтальное положение и закрепите утюг с подставкой на крючке для вешалки. Чтобы разблокировать, нажмите на выступ крючка для вешалки.

UK Розташуйте дошку горизонтально та встановіть підставку з праскою на гачку. Для розблокування натисніть на фіксатор на гачку.

NL Zorg dat de tafel horizontaal is en plaats het strijkijzer en de strijkijzerhouder op de haak. Druk op het lipje op de haak om te ontgrendelen.

FI Aseta pöytä vaakatasoon ja aseta silitysrauta ja sen teline ripustuskoukkuun. Avaa lukitus painamalla ripustuskoukun kielekettä.

NO Sett brettet i oppreist stilling, og plasser strykejernet og strykejernholderen på hengerkroken. Trykk på tappen på hengerkroken for å låse opp.

8. Очистка прибора / Очищення приладу / Het product reinigen / Tuotteen puhdistaminen / Produktrengjøring

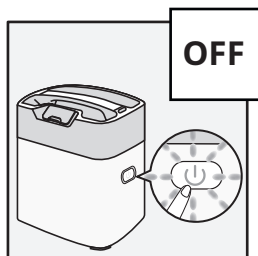

- RU** Выключите прибор. Подождите 1 час, чтобы он полностью остыл.
- UK** Вимкніть прилад. Зачекайте 1 годину, доки він повністю не охолоне.
- NL** Schakel het apparaat uit. Wacht 1 uur totdat het apparaat volledig is afgekoeld.
- FI** Kytke laite pois päältä. Odota 1 tunti laitteen jäähtymistä kokonaan.
- NO** Slå av apparatet. Vent i 1 time, inntil apparatet har kjølt seg helt ned.

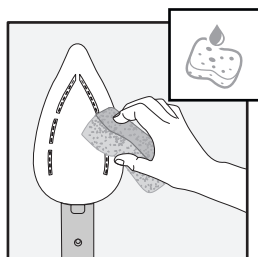
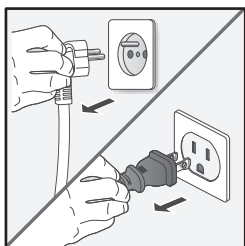

- RU** Очистите подошву с помощью влажной мягкой ткани или губки.
- UK** Протріть підшову м'якою вологою серветкою або губкою.
- NL** Maak de strijkzool schoon met een vochtige, zachte doek of spons.
- FI** Puhdista pohjalevy kostealla, pehmeällä liinalla tai sienellä.
- NO** Rengjør strykeplaten med en myk, fuktig klut eller en svamp.

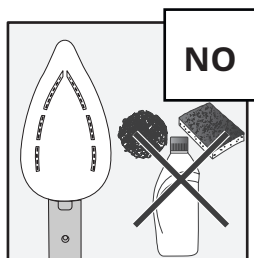

- RU** Не используйте абразивные материалы или поверхности для очистки подошвы.
- UK** Ніколи не використовуйте абразивні засоби й поверхні для очищення підшови.
- NL** Maak de strijkzool nooit schoon met schuurmiddelen.
- FI** Älä käytä hankausaineita pohjalevyn puhdistamiseen.
- NO** Strykeplaten skal ikke rengjøres med slipende produkter eller overflater.

9. Очистка прибора / Обслуговування приладу / Het product schoonmaken / Tuotteen siistiminen / Produktopprydding

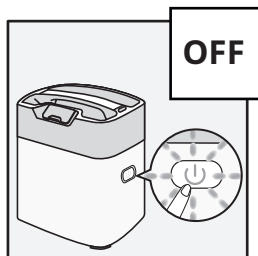

RU

Выключите прибор. Подождите 1 час, чтобы он полностью остыл.

UK

Вимкніть прилад. Зачекайте 1 годину, доки він повністю не охолоне.

NL

Schakel het apparaat uit. Wacht 1 uur totdat het apparaat volledig is afgekoeld.

FI

Kytke laite pois päältä. Odota 1 tunti laitteen jäähtymistä kokonaan.

NO

Slå av apparatet. Vent i 1 time, inntil apparatet har kjølt seg helt ned.

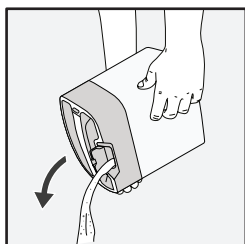
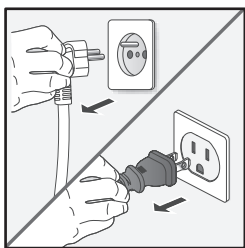

RU

Опорожните резервуар для воды.

UK

Спорожніть резервуар для води.

NL

Maak het waterreservoir leeg.

FI

Tyhjennä vesisäiliö.

NO

Tøm vanntanken.

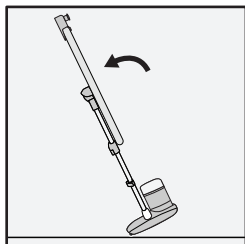

RU

Установите доску в вертикальное положение и уберите кабели. Наклоните конструкцию назад для транспортировки и хранения.

UK

Підніміть дошку у вертикальне положення, зберігайте шнури. Нахиліть пристрій назад, щоб перемістити й прибрати його.

NL

Plaats de plank in de verticale positie en berg de kabels op. Duw het apparaat naar achteren om het te verplaatsen en op te bergen.

FI

Käännä lauta pystyasentoon ja laita johdot paikoilleen säilytystä varten. Laita laite nojaamaan taaksepäin pois viemistä ja säilytystä varten.

NO

Vipp opp brettet til stående stilling og legg sammen ledningene. Len apparatet bakover for å flytte og oppbevare det.

2. Före första användning / Před prvním použitím / İlk kullanımdan önce / Før første ibrugtagning / Преди първоначална употреба

SV Vid första användning kan rök och lukt komma från apparaten. Det påverkar inte apparatens användning och upphör snabbt. Små partiklar kan också komma från strykjärnet. Detta är en del av tillverkningsprocessen och påverkar varken dig eller dina kläder. De försvinner snabbt.

Apparaten måste användas och placeras på en jämn, stabil och värmebeständig yta. När du placerar apparaten i sitt ställ, se till att ytan som stället placeras på är stabil. Använd aldrig apparaten om den är omvänd.



Använd aldrig apparaten med ett klassiskt strykjärn eller en ånggenerator. Använd endast apparatens strykjärn.

CZ Při prvním použití mohou ze spotřebiče vycházet výpary a zápach. Nemají vliv na použití spotřebiče a tyto projevy rychle vymizí. Ze žehličky mohou také vyjít malé částice. Ty jsou součástí výrobního procesu a neovlivňují vás ani vaše oděvy. Rychle zmizí.

Spotřebič se musí používat na rovném, stabilním a teplovzdušném povrchu. Pokud spotřebič kladete na stojan, přesvědčte se, zda je stabilní stojan stojí. Spotřebič nikdy nepoužívejte, pokud je obrácen.



Nikdy nepoužívejte prkno spotřebiče s klasickou žehličkou nebo parním generátorem. Používejte pouze žehličku.

TR İlk kullanımda cihazdan duman ve koku gelebilir. Cihazın kullanımını etkilemez ve çabuk yok olurlar. Ütüden de küçük parçacıklar gelebilir. Bunlar üretim sürecinin bir parçasıdır ve kendinizi veya giysilerinizi etkilemez. Bunlar çabuk kaybolurlar.

Cihaz düz, sabit, ısıya dayanıklı bir yüzeye konulmalı ve kullanılmalıdır. Cihazı standına yerleştirdiğinizde, standın yerleştirildiği yüzeyin sabit olduğundan emin olun. Cihazı asla ters çevrilmiş halde kullanmayın.



Cihazınızın masasını asla klasik ütü veya buhar jeneratörü ile kullanmayın. Sadece cihazınızın ütüsü ile birlikte kullanın.

DA

Ved første brug kan apparatet afgive damp og lugt. Dette påvirker ikke brugen af apparatet, og forsvinder hurtigt. Strygejernnet kan også afgive små partikler. Disse er en del af produktionsprocessen og påvirker ikke dig eller dit tøj. De forsvinder hurtigt.

Apparatet skal anvendes og placeres på en plan, stabil og varmebestandigt overflade. Når du stiller apparatet på støtten, skal du sørge for at overfladen, som støtten står på, er stabil. Brug aldrig apparatet, hvis det er blevet ændret.



Dette strygebræt må aldrig bruges med et almindeligt strygejern eller et dampapparat. Brug kun dette strygejern.

BG

При първата употреба може да се отделя дим или мирис от уреда. Те не се отразяват на ползването на уреда и ще изчезнат бързо. Малки частици също могат да се отделят от ютията. Те са част от производствения процес и не въздействат върху вас или тъканите за гладене. Те изчезват бързо.

Уредът трябва да се използва и поставя на равна, стабилна, устойчива на топлина повърхност. Когато поставяте уреда на стойката му, се уверете, че повърхността, върху която е поставена стойката, е стабилна. Никога не пипайте уреда, когато от него излиза пара.



Не използвайте своята дъска за уред с класическа ютия или парен генератор. Използвайте само своята ютия.

3. Första användning / První použití / İlk kullanım / Første brug / Първа употреба

Vinkla strykbrädan / Naklonění prkna / Masayı eğin / Vip brættet / Накланяне на дъската

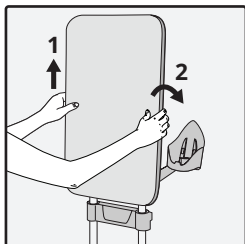

- SV** Placera både händerna på vardera sida om strykbrädan, höj den vertikalt, och luta den tillbaka tills du hittar din önskade position.
- CS** Položte ruce na každou stranu prkna, svisle jej zvedněte a nakloňte dozadu do požadované pozice.
- TR** Ellerinizi masanın her iki tarafına koyun, dikey olarak kaldırın ve yatay konuma gelene kadar arkaya doğru eğin.
- DA** Hold hænderne på hver side af brættet, hævet det lodret og vip det tilbage, indtil du finder din ønskede position.
- BG** Поставете ръцете си от страни на дъската, повдигнете я вертикално и я наклонете до достигане на желаната позиция.

Justera bordet och strykjärnsställets höjd / Nastavení výšky prkna a paty žehličky / Masayı ve ütü koyma yerinin yüksekliğini ayarlayın / Juster højden på brættet og jernstøtten / Регулиране на височината на дъската и стойката на ютията

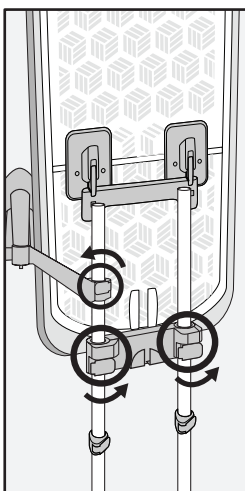

- SV** När höjden på brädan eller strykjärnets ställ behöver justeras, lås upp höjdjusterarna. Höj eller sänk bordet/strykjärnsstället till önskad position. Lås fast stånglåsen.
- CS** Pokud je třeba nastavit výšku prkna nebo paty žehličky, odemkněte nastavovače výšky. Zvedněte nebo spusťte prkno / žehličku do požadované polohy. Zajistěte nastavovače výšky.
- TR** Masanın veya ütü koyma yerinin yüksekliğinin ayarlanması gerektiğinde yükseklik ayarlayıcılarının kilidini açın. Ütü masasını/koyma yerini istenen konuma kaldırın veya indirin. Direk kilitlerini kilitleyin.
- DA** Når brættets eller jernstøttens højde skal justeres, skal du låse højdelåsene op. Hæv eller sænk brættet/jernstøtten til den ønskede position. Lås låsene på stængerne.
- BG** Ако височината на дъската или на стойката на ютията трябва да се регулира, отключете регулаторите на височината. Повдигнете или спуснете стойката на дъската/ютията до желаната позиция. Блокирайте фиксаторите на прътите.

**SV**

Strykbrädan kan sänkas när stängerna låses upp. Håll fast den under justering.

CS

Při odjištění tyčí může prkno klesnout. Držte ho během manipulace.

TR

Direklerin kilidini açarken, tahta aşağı inebilir. Müdahale ederken tutun.

DA

Når stængerne låses op, kan brættet falde sammen. Hold fast i brættet, når det justeres.

BG

Когато деблокирате прътите, дъската може да падне. Дръжте я по време на манипулациите.

4. Använda produkten / Použití výrobku / Ürün kullanımı / Brug af produktet / Употреба на продукта

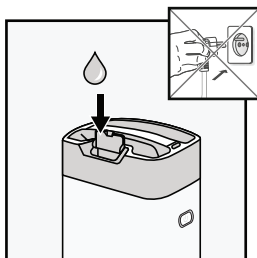

- SV** Koppla från apparaten.
Öppna vattenbehållarens intag. Fyll på behållaren och stäng intaget.
- CS** Spotřebič odpojte ze sítě.
Otevřete nálevku nádržky na vodu. Nádržku naplňte a zavřete nálevku.
- TR** Cihazın fişini prizden çekin.
Su haznesinin ağzını açın. Doldurun ve ağzını kapatın.
- DA** Tag apparatets stik ud af stikkontakten.
Åbn indløbet til vandbeholderen. Fyld den, og luk indløbet.
- BG** Изключете уреда от контакта.
Отворете отвора на водния резервоар. Напълнете резервоара и затворете отвора към него.

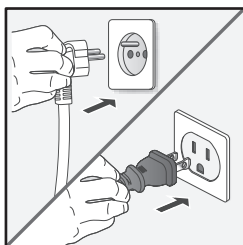

- SV** Placera strykjärnet på strykjärnsstället. Anslut apparaten till ett eluttag och slå på den. Vänta tills lampan slutar att blinka.
- CS** Postavte žehličku na patu. Zapojte přístroj a zapněte jej. Vyčkejte, až kontrolka přestane blikat.
- TR** Ütüyü ütü koyma yerine koyun. Cihazı prize takın ve açın. İşğin yanıp sönmeye durana kadar bekleyin.
- DA** Sæt strygejernet på støtten. Tilslut apparatet og tænd det. Vent indtil lyset holder op med at blinke.

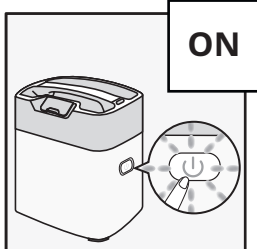

- BG** Поставете ютията върху опората за ютия. Вкарайте щепсела на уреда в контакта и го включете с бутона. Изчакайте, докато светлината спре да мига.

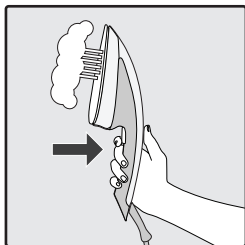

SV Ta ur strykjärnet från hållaren och tryck på knappen tills det kommer ånga. Ångflödet slutar några sekunder efter att knappen har släppts. Vid första användningen kan det ta längre tid än vanligt för ånga att komma ut.

CS Tag strygejernet op af dets holder, og tryk ned på udløseren, indtil der kommer damp ud. Dampstrømmen stopper et par sekunder, efter at der ikke længere trykkes på udløseren. Ved første brug kan det tage lidt længere tid, før dampen kommer ud.

TR Ütü koyma desteğini çıkarın ve buhar çıkana kadar tetiğe basın. Tetiği bıraktıktan birkaç saniye sonra buhar akışı durur. İlk kullanımda buharın çıkması normalden daha uzun sürebilir.

DA Tag strygejernet op af dets holder, og tryk ned på udløseren, indtil der kommer damp ud. Dampstrømmen stopper et par sekunder, efter at der ikke længere trykkes på udløseren. Ved første brug kan det tage lidt længere tid, før dampen kommer ud.

BG Поставете ютията върху опората за ютия. Вкарайте щепсела. Отстранете поставката за ютия и натиснете спусъка, докато излезе пара. Потокът на парата ще спре няколко секунди след отпускането на спусъка.

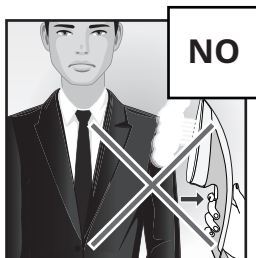

SV Du får aldrig stryka eller använda ångfunktion på ett klädesplagg som bärs av någon.

CS Nikdy nežehlete ani nenapařujte přímo na oděvu, který někdo nosí.

TR Birisi tarafından giyilen bir gıysiysi asla doğrudan ütülemezsiniz veya buhar vermeyin.

DA Du må aldrig stryge eller dampstryge direkte på tøj, der bæres af en person.

BG При първа употреба е възможно да отнеме повече време от обичайното, докато излезе парата.

Ångökning / Zesílení páry / Buhar takviyesi / Dampforstærkning / Усилена пара

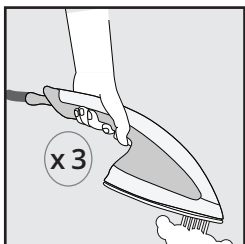

SV Tryck på ångavtryckaren tre gånger för att aktivera ångökning.

CS Stiskněte třikrát spoušť páry pro aktivaci zvýšení páry.

TR Buhar takviyesini etkinleştirmek için buhar tetiğine üç kez basın.

DA Tryk tre gange på dampudløseren for at forstærke dampen.

BG Натиснете спусъка на ютията три пъти, за да активирате усилената пара.

Automatisk avstängning / Aut. vypnutí / Otomatik kapanma / Automatisk nedlukning / Автоматично изключване

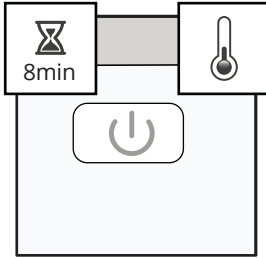

SV

Efter 8 minuters inaktivitet så stängs ångenheten av automatiskt.

CS

Po 8 minutách nečinnosti se parní jednotka automaticky vypne.

TR

8 dakika işlem yapılmadığında, buhar ünitesi otomatik olarak kapanacaktır.

DA

Efter 8 minutters inaktivitet slukker dampapparatet automatisk.

BG

След 8 минути без активност парното устройство ще се изключи BG автоматично.

5. Tillbehör / Příslušenství / Aksesuarlar / Tilbehør / Аксессуары

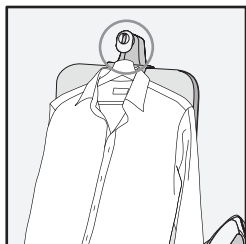

- SV** Använd hängkroken för att stryka ett klädesplagg som hänger på en galge.
- CS** Použijte závěsný háček k žehlení oděvu umístěného na věšák.
- TR** Bir askıya yerleştirilmiş bir giysiyi ütölemek için askı kancasını kullanın.
- DA** Hæg tøjjet på bøjlen, når det skal stryges.
- BG** Използвайте куката за закачалка, за да изгладите дреха поставена на закачалка.

Textilborste / Látkový kartáč / Kumaş fırçası / Børstemundstykke / Четка за тъкани

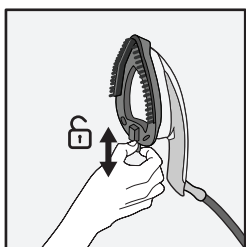

- SV** Innan borsten tas bort eller monteras, stäng av apparaten och låt den svalna i 1 timme.
Placera ångborsten på stryksulan. Detta tillbehör hjälper till att öppna klädesplaggets fibrer för bättre genomtränning av ånga.
- CS** Než vyjmete nebo nasadíte kartáč, odpojte spotřebič a nechte jej vychladnout po dobu jedné hodiny.
Postavte parní kartáč na žehlicí plochu. Toto příslušenství pomáhá otevřít vlákna pro lepší pronikání páry.
- TR** Fırçayı takmadan veya çıkarmadan önce, cihazı kapatın ve 1 saat kadar soğumasına izin verin.
Buhar fırçasını ütü tabanına koyun. Bu aksesuar daha sonra, buharın daha iyi nüfuz etmek için giysi liflerinin açılmasına yardımcı olur.
- DA** Inden mundstykkeet sættes på og tages af, skal du slukke apparatet og lad det køle end i en time.
Sæt dampmundstykkeet på jernsålpladen. Dette tilbehør hjælper med at åbne fibrene i tøjjet, så dampen bedre kan trænge ind.
- BG** Преди отстраняване или прикачване на четката изключете уреда от контакта и го оставете да се охлади за 1 час.
Поставете четката за пара върху работната плоча на ютията. Този аксесоар помага за отваряне на влакната на дрехата за по-добро проникване на пара.

6. Löstagbar bas / Ta bort ångenheten från dess basenhet. / Çıkarılabilir taban / Aftagelig fod / Снемаща се основа

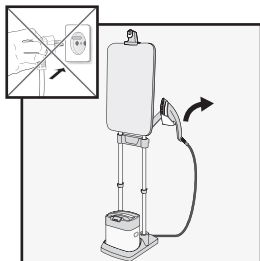

SV Ta bort ångenheten från dess basenhet.
Lås upp detta strykjärnsställ genom att trycka på plastremsan på insidan. Ta bort strykjärnsstället tillsammans med strykjärnet.

CS Sundejte parní jednotku z podstavce.
Odemkněte patu žehličky zatlačením na vnitřní plastový jazýček. Vyjměte patu žehličky ze žehličky.

TR Buhar ünitesini tabandan çıkarın.
İçindeki plastik şeride basarak ütü dayanağının kilidini açın. Ütü ile ütü koyma yerini çıkarın.

DA Tag dampapparatet af bunden.
Lås denne støtte op, ved at trykke på den indvendige plastikpind. Tag støtten med strygejern.

BG Отстранете парното устройство от неговата основа.
Отключете опората на ютията като натиснете вътрешната пластмасова лента. Отстранете опората на ютията с ютията.

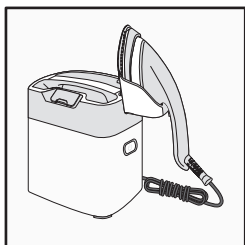
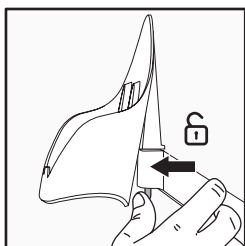

SV Placera strykjärnet och dess ställ på ångenheten.

CS Umístěte žehličku a patu žehličky na parní jednotku.

TR Ütüyü ve ütü koyma yerini buhar ünitesine yerleştirin.

DA Sæt strygejernet og dets støtte på dampapparatet.

BG Позиционирайте ютията и нейната опора за ютия върху парното устройство.

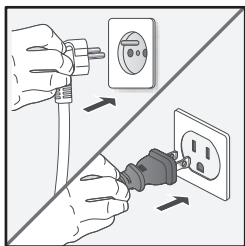

SV Gå omkring med apparaten. Koppla in och slå på och vänta tills den värmts upp. Använd alltid ångenheten på en plan och stabil yta.

CS Pohybujte s vaším spotřebičem. Zapojte, zapněte a počkejte, až se zahřeje. Vždy používejte, až když pára, vycházející ze základny, je stabilní.

TR Cihazınızla birlikte hareket edin. Fişe takın, açın ve ısınana kadar bekleyin. Buhar ünitesini her zaman yerde sabit tutun.

DA Hvis apparatet skal flyttes. Tilslut apparatet, tænd den og vent indtil det opvarmes. Dampapparatet skal altid stå stabilt på gulvet, når det bruges.

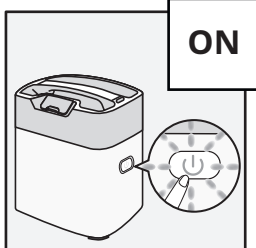

BG Придвижете се с уреда. Вкарайте щепсела, включете го и изчакайте докато загрее. Винаги използвайте когато парното устройство е върху равна, стабилна повърхност.



SV Placera alltid strykjärnet i hållaren när det inte används. Placera aldrig den varma stryksulan direkt på ångenheten

CS Pokud žehličku nepoužíváte, vždy ji umístěte do jejího stojánku. Nikdy nepokládejte žehličku horkou plochou přímo na parní jednotku

TR Kullanılmadığı zamanlarda ütüyü yeniden ütü koyma yerine yerleştirin, sıcak tabanı kesinlikle doğrudan buhar ünitesine koymayın

DA Sæt altid strygejernet tilbage i holderen, når det ikke er i brug, og anbring aldrig den varme strygesål direkte på dampmaskinen

BG Винаги поставяйте ютията обратно на поставката, когато не се използва. Горещата плоча да не се оставя директно върху устройството за пара.

7. Liggande orientering / Orientace naplocho / Yatay konuma getirme / Vandret retning / Горизонтална ПОЗИЦИЯ

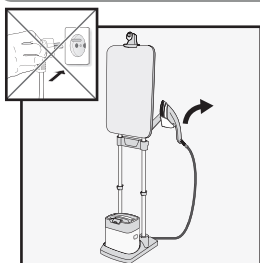

SV Ta fram stödhållaren för strykjärnet genom att skjuta på plaströret på insidan. Ta bort stödhållaren och strykjärnet.

CS Opěrku žehličky odblokujete stisknutím vnitřní části plastového proužku. Vyjměte opěrku žehličky spolu se žehličkou.

TR İçteki plastik kola bastırarak ütü koyma desteğinin kilidini açın. Ütü koyma desteğini ütü ile birlikte çıkarın.

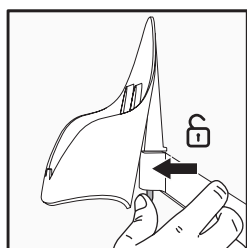

DA Frigør holderen til strygejernnet ved at trykke på den indvendige plastikstrimmel. Fjern holderen til strygejernnet sammen med strygejernnet.

BG Отключете поставката за ютия, като натиснете пластмасовата пластина, разположена във вътрешната страна. Премахнете поставката за ютия заедно с нея.

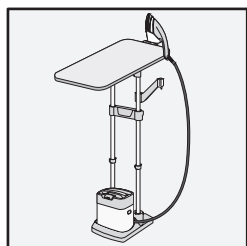

SV Placera strykbrädan i liggande orientering och placera strykjärnet och stödhållaren på hängkroken. Tryck på fliken för att ta fram hängkroken.

CS Nastavte stůj do polohy naplocho a umístěte žehličku spolu s opěrku žehličky na závěsný háček. Odblokujete stisknutím západky na závěsném háčku.

TR Masayı yatay bir konuma getirin ve ütü ile ütü koyma desteğini askı kancasına oturtun. Kilidi açmak için askı kancasındaki düğmeye sıkıca bastırın.

DA Placer bordet i vandret retning, og placer strygejernnet og dets holder på ophængningskrogen. Tryk ned på tappen i ophængningskrogen for at låse op.

BG Поставете дъската за гладене в хоризонтална позиция и поставете ютията в поставката. За да отключите, натиснете езичето на куката за закачване.

8. Rengöring av produkten / Čištění výrobku / Ürün temizleme / Produktrengøring / Почистване на продукта

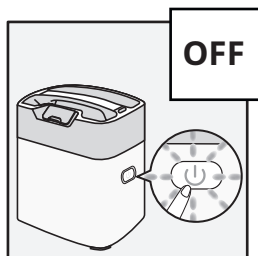

SV Stäng av apparaten. Vänta 1 timme tills apparaten har svalnat helt.

CS Vypněte spotřebič. Počkejte 1 hodinu až do úplného vychlazení spotřebiče.

TR Cihazı kapatın. 1 saat bekleyerek tamamen soğumasına izin verin.

DA Sluk for apparatet. Vent 1 time for at lade apparatet køle helt ned.

BG Изключете уреда. Изчакайте 1 час, за да му позволите да се охлади напълно.

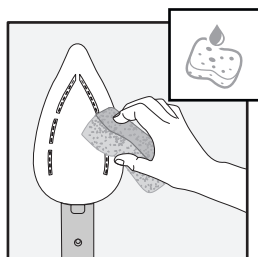
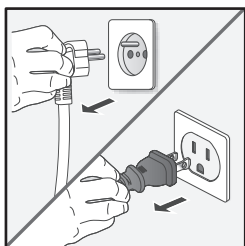

SV Rengör stryksulan med en fuktig trasa eller svamp.

CS Žehličí plochu vyčistěte pomocí navlhčeného měkkého hadru nebo houby.

TR Taban plakasını yumuşak veya nemli bir süngerle temizleyin.

DA Rengør apparatet med en fugtig klud eller svamp.

BG Почистете работната плоча на ютията с влажна мека кърпа или гъба.

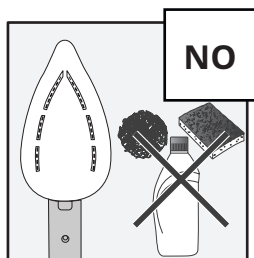

SV Använd aldrig slipmedel eller produkter med slipande ytor vid rengöring av stryksulan.

CS Nikdy nepoužívejte abrazivní prostředky na čištění žehličí plochy.

TR Tabanı temizlemek için asla aşındırıcı ürünler veya yüzeyler kullanmayın.

DA Brug aldrig slibende produkter til at rengøre overfladerne og sålpladen.

BG Не използвайте никога абразивни продукти или повърхности, за да почистите работната плоча.

9. Städning av produkten / Úklid výrobku / Ürünü toplama / Produktrengøring / Почистване на продукта

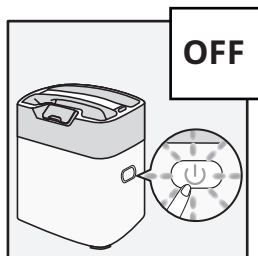

SV Stäng av apparaten. Vänta 1 timme tills apparaten har svalnat helt.

CS Vyrňte spotřebič. Počkejte 1 hodinu až do úplného vychlazení spotřebiče.

TR Cihazı kapatın. 1 saat bekleyerek tamamen soğumasına izin verin.

DA Sluk for apparatet. Vent 1 time for at lade apparatet køle helt ned.

BG Изключете уреда. Изчакайте 1 час, за да му позволите да се охлади напълно.

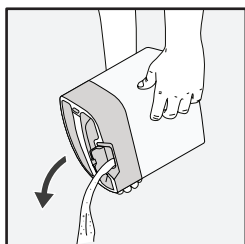
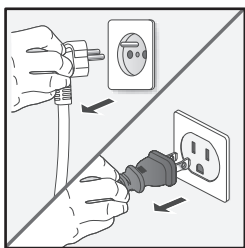

SV Töm vattenbehållaren.

CS Vyprázdněte nádržku na vodu.

TR Su haznesini boşaltın.

DA Tøm vandbeholderen.

BG Изпразнете резервоара за вода.

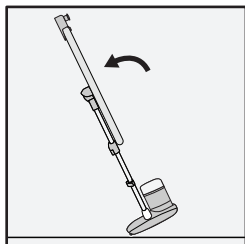

SV Fäll upp brädan i vertikalt läge och stoppa undan sladdarna. Luta hela apparaten bakåt för att kunna flytta och ställa undan den.

CS Zvedněte prkno do svislé polohy a uložte kabely. Přístroj přemístíte nakloněním celého přístroje dozadu.

TR Masayı dikey konuma getirin ve kabloları saklayın. Cihazı taşımak veya saklamak üzere bir yere kaldırmak için tüm cihazı geriye doğru yatırın.

DA Vip brættet op til lodret position, og pak ledningerne sammen. Tip apparatet bagud for at flytte og opbevare det.

BG Наклонете нагоре дъската във вертикална позиция и приберете шнуровете. Наклонете целия уред назад, за да го преместите и приберете.

2. Prije prve uporabe / Przed pierwszym użyciem / Enne esmakasutust / Pirms pirmās lietošanas reizes / Prieš naudojant pirmą kartą

HR

Pri prvoj uporabi iz uređaja mogu izlaziti isparenja i neugodan miris. To neće utjecati na uporabu uređaja i brzo će nestati. Iz glačala mogu izlaziti i sitne čestice. Sitne čestice su ostaci od proizvodnog procesa i ne utječu na vas ili na vašu odjeću. One brzo nestaju. Uređaj je potrebno upotrebljavati i odlagati na ravnoj, stabilnoj i vatrootpornoj površini. Pri stavljanju uređaja na postolje uvjerite se da je površina na koju je postavljeno postolje stabilna. Nikada ne upotrebljavajte uređaj ako je okrenut.



Dasku uređaja nikada ne upotrebljavajte s klasičnim glačalom ili generatorom pare. Upotrebljavajte samo glačalo uređaja.

PL

Przy użyciu po raz pierwszy z urządzenia może wydobywać się dym i zapach. Powyższe zjawisko, które szybko zniknie, nie ma wpływu na używanie urządzenia. Z żelazka mogą się również wydobywać małe cząsteczki. Są one częścią procesy fabrykacji i nie mają wpływu ani na użytkownika, ani na ubrania. Szybko znikają.

Urządzenie powinno być używane i umieszczone na płaskiej, stabilnej i odpornej na wysokie temperatury powierzchni. Po ustawieniu urządzenia na podstawkę należy upewnić się, czy powierzchnia, na której stoi podstawka jest stabilna. Nigdy nie należy używać urządzenia, które upadło.



Nigdy nie używaj deski urządzenia z tradycyjnym żelazkiem lub generatorem pary. Używaj tylko żelazka urządzenia.

ET

Esmakordsel kasutamisel võib seadmest eralduda suitsu ja lõhna. Need ei mõjuta seadme kasutamist ja kaovad kiiresti. Triikrauast võib eralduda ka väikseid osakesi. Need on tingitud tootmisprotsessist ja neil ei ole mõju teie ega teie riidele. Need kaovad kiiresti. Seadet tuleb kasutada ja asetada tasasele, stabiilsele ja kuumakindlale pinnale. Seadme paigutamisel alusele veenduge, et alus on stabiilne pinnal. Ärge kunagi kasutage seadet tagurpidi.



Ärge kunagi kasutage seadme triikimislauda tavalise triikraua või auruseadmega. Kasutage ainult komplekti kuuluvat triikrauda.

LV

Pirmajā lietošanas reizē no ierīces var izdalīties smaka. Tas neietekmē ierīces lietošanu un ātri izzūd. Tāpat no gludekļa var atdalīties sīkas daļiņas. Tās ir ražošanas procesa daļa, kas neietekmē jūsu veselību vai apģērbu. Tās ātri izzūd.

Ierīce paredzēta izmantošanai un novietošanai uz līdzenas, stabilas un karstumizturīgas virsmas. Novietojot ierīci uz tai paredzētā paliktņa, pārliedzieties, vai virsma, uz kuras atrodas paliktņi, ir stabila. Nekad nelietojiet otrādi apgāztu ierīci.



Nekad negludiniet uz ierīces dēļa ar klasisko vai tvaika ģeneratora gludekli. Gludiniet uz dēļa tikai ar šo gludekli.

LT

Pirmojo naudojimo metu prietaisas gali skleisti dūmus ir nemalonų kvapą. Jie neturi įtakos prietaiso veikimui ir greitai išnyksta. Iš lygintuvo gali ištekėti smulkios dalelės. Jos atsiranda dėl veikimo proceso ir nėra kenksmingos jums ar jūsų drabužiams. Jos greitai išnyksta.

Prietaisą naudokite ir laikykite ant lygaus, stabilaus, karščiui atsparaus paviršiaus. Prieš dėdami prietaisą ant jo stovė, įsitinkite, kad jis pastatytas ant stabilaus paviršiaus. Niekada nenaudokite prietaiso, jeigu jis pastatytas atvirkščiai.



Šio prietaiso lentos niekada nenaudokite su įprastu lygintuvu arba lyginimo garais prietaisu. Naudokite tik komplekte esantį lyginimo prietaisą.

3. Prva uporaba / Pierwsze użycie / Esmakasutus / Pirmā lietošanas reize / Pirmasis naudojimas

Naginjanje daske / Przechyl deskę / Triikimislaua kaldasendisse seadmine / Gludināšanas dēļa saliekšana slīpumā / Palenkite lentą

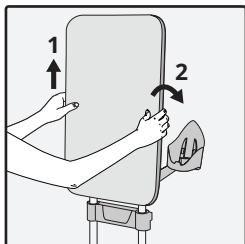

- HR** Stavite ruke sa svake strane daske, podignite je okomito i nagnite prema natrag u željeni položaj.
- PL** Ustaw ręce z obu stron deski, podnieś ją poziomo i przechyl do tyłu do żądanej pozycji.
- ET** Hoidke kahe käega triikimislaua servadest, tõstke seda vertikaalselt ja kallutage tahapoole kuni soovitud asendi saavutamiseni.
- LV** Paceliet gludināšanas dēli vertikāli uz augšu, satverot dēli ar abām rokām abās pusēs, un nolaidiet virzienā uz aizmuguri līdz nepieciešamajam stāvoklim.
- LT** Rankomis laikydami už lentos šonų, kelkite ją vertikaliai ir lenkite atgal į pageidaujamą padėtį.

Podešavanje visine daske i ležišta glačala / Ustaw wysokość deski i podstawy żelazka / Triikimislaua ja triikraua aluse reguleerimine / Gludināmā dēļa un gludekļa turētāja augstuma noregulēšana / Lentos ir lygintuvo laikiklio aukščio reguliavimas

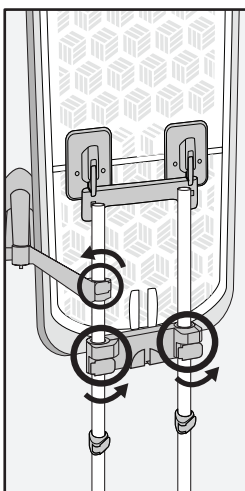

- HR** Kada je potrebno podesiti visinu daske ili ležišta glačala, odbravite kvačice za podešavanje visine. Podignite ili spustite dasku/ležište glačala u željeni položaj. Zabravite kvačice cijevi.
- PL** Jeżeli wysokość deski lub podstawy żelazka musi być uregulowana, odblokuj regulatory wysokości. Podnieś lub obniż deskę/podstawę żelazka do żądanej pozycji. Zablockuj blokady słupków.
- ET** Kui soovite reguleerida triikimislaua või triikraua aluse kõrgust, siis vabastage kõrguse reguleerimise lukustid. Tõstke või langetage triikimislaud / triikraua alus soovitud asendisse. Lukustage kõrguse reguleerimise lukustid.
- LV** Ja ir jānoregulē dēļa vai gludekļa turētāja augstums, atlaidiet augstuma regulētājus. Paceliet vai nolaidiet dēli/gludekļa turētāju līdz nepieciešamajam stāvoklim. Nostipriniet statņu fiksatorus.
- LT** Jeigu reikia reguliuoti lygintuvo laikiklio arba lentos padėtį, atlaisvinkite aukščio lygio fiksatorius. Pakelkite / nuleiskite lygintuvo laikiklį / lentą į pageidaujamą padėtį. Užfiksukite kojų fiksatorius.

**HR**

Kada odbravite cijevi, dasku možete spustiti dolje. Držite dasku tijekom podešavanja.

PL

Podczas regulacji wysokości deska może się złożyć. Trzymaj ją podczas regulacji.

ET

Kõrguse reguleerimise lukustite vabastamisel võib triikimislaud alla vajuda. Kõrguse muutmisel hoidke seda kinni.

LV

Atbrīvojot statņu fiksatorus, gludināšanas dēlis var krist uz leju. Tādēļ pieturiet to, kamēr nostiprināt fiksatorus.

LT

Atkabinus kojų fiksatorius, lenta gali leisti žemyn. Atlikdami šį veiksmą prilaikykite lentą.

4. Uporaba proizvoda / Stosowanie produktu / Toote kasutamine / Produkta lietošana / Prietaiso naudojimas

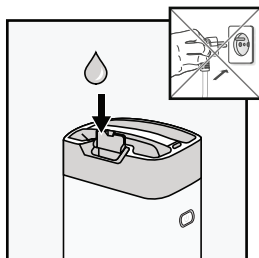

HR

Uređaj iskopčajte iz utičnice.
Otvorite spremnik za vodu. Napunite spremnik i zatvorite ga.

PL

Odłącz urządzenie.
Otwórz wlot zbiornika na wodę. Napełnij zbiornik i zamknij wlot.

ET

Eemaldage seade vooluvõrgust.
Avage veepaagi sisselaskeava. Täitke paak ja sulgege sisselaskeava.

LV

Atvienojiet ierīci no elektrotīkla.
Atveriet ūdens tvertnes atveri. Uzpildiet ūdens tvertni un aizveriet atveri.

LT

Atjunkite prietaisą nuo elektros tinklo.
Atidarykite vandens bakelio angą. Pripildykite bakelį ir uždarykite angą.

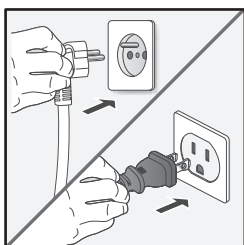

HR

Stavite glačalo u ležište glačala. Priključite uređaj na strujno napajanje i uključite ga. Pričekajte da svjetlosni indikator prestane treperiti.

PL

Postaw żelazko na podstawie. Włóż wtyczkę przewodu zasilającego do kontaktu i włącz urządzenie. Odczekaj, aż światło przestanie migać.

ET

Pange triikraud triikraua alusele. Ühendage seade vooluvõrku ja lülitage see sisse. Oodake, kuni tuli lõpetab vilkumise.

LV

Nolieciet gludekli uz turētāja. Iespraudiet ierīces vadu un ieslēdziet to. Pagaidiet, līdz gaismas indikators pārstāj mirgot.

LT

Padėkite lygintuvą ant lygintuvo laikiklio. Prijunkite prietaisą į elektros maitinimo lizdą ir paspauskite įjungimo mygtuką. Palaukite, kol lemputė nustos mirksėti.

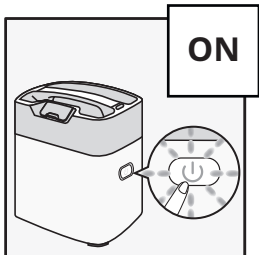

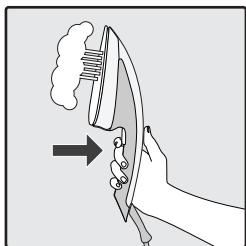

- HR** Uzmite glačalo s nastavka za odlaganje i držite okidač pritisnutim dok glačalo ne počne ispuštati paru. Mlaz pare zaustavit će se nekoliko sekundi nakon puštanja okidača. Pri prvoy uporabi glačalo će nešto sporije početi ispuštati paru.
- PL** Zdejmij żelazko z podstawy i wcisnij spust parowy, by para zaczęła wypływać. Strumień pary przestanie płynąć kilka sekund po zwolnieniu spustu. Podczas pierwszego użycia może upłynąć więcej czasu niż zwykle, zanim para zacznie wypływać.
- ET** Eemaldage triikraud alusrestilt ja vajutage päästikut, kuni väljub aur. Auruvool peatub pärast päästiku vabastamist mõne sekundi jooksul. Esmakordsel kasutamisel võib auru väljumiseni kuluda tavapärasest rohkem aega.
- LV** Noņemiet gludekli no turētāja un spiediet tvaika slēdzi, līdz tiek padots tvaiks. Tvaika padeve apstāsies dažas sekundes pēc tvaika slēdža atlaišanas. Pirmajā lietošanas reizē tvaika padeve var aizņemt vairāk laika nekā parasti.
- LT** Nuimkite lygintuvą nuo lygintuvo stovo ir spauskite garų jungiklį, kol išeis garai. Atleidus jungiklį garų srautas po kelių sekundžių sustos. Naudojant pirmą kartą, gali šiek tiek užtrukti, kol išeis garai.

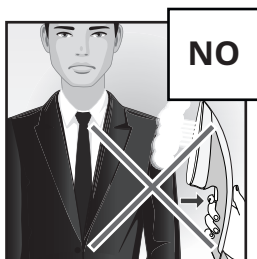

- HR** Nemojte nikada izravno glačati ili glačati s parom odjeću koju netko nosi na sebi.
- PL** Nigdy nie prasuj ubrania bezpośrednio na osobie.
- ET** Ärge kunagi triikige riidesemeid kellegi seljas.
- LV** Nekad neļūdiniet vai nepadodiet tvaiku uz apģērba, kas nav novilkts.
- LT** Niekada nelyginkite ir negarinkite drabužio, jei jis tuo metu vilkimas.

Parni mlaz / Uderzenie pary / Auru vōimendus / Pastiprināta tvaika padeve / Garų srauto didinimas

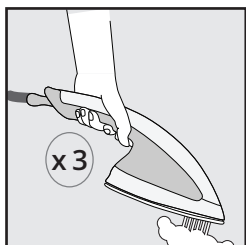

- HR** Pritisnite okidač za paru triput kako biste aktivirali parni mlaz.
- PL** Wcisnij trzykrotnie spust pary, by uzyskać dodatkowe uderzenie pary.
- ET** Auru vōimenduse aktiveerimiseks vajutage aurupäästikut kolm korda järjest.
- LV** Lai aktivizētu pastiprināta tvaika padevi, nospiediet tvaika slēdzi trīs reizes.
- LT** Jeigu norite suaktyvinti garų srautą, paspauskite garų srauto mygtuką tris kartus.

Automatsko isključivanje / Samoczynne wyłączenie / Automaatne väljalülitus / Automātiskā izslēgšanās / Automatinis išsijungimas

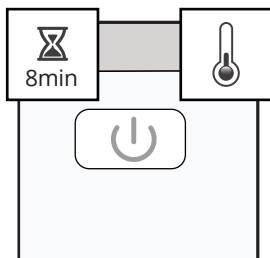

HR

Nakon 8 minuta neaktivnosti, parna jedinica automatski se isključuje.

PL

Po 8 minutach bez żadnej czynności jednostka pary automatycznie się wyłączy.

ET

Kui seadet ei kasutata 8 minutit, lülitub auruseade automaatselt välja.

LV

Ja ierīce netiek izmantota 8 minūtes, tvaika padeves bloks automātiski izslēgsies.

LT

Nenaudojant 8 min., garų prietaisas išsijungs automatiškai.

5. Pribor / Akcesoria / Tarvikud / Piederumi / Priedai

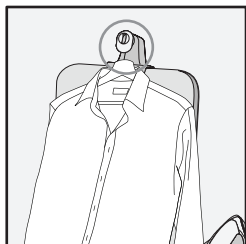

- HR** Za glačanje odjeće postavljene na vješalicu upotrebljavajte kuku za vješalicu.
- PL** Użyj haka na wieszak, by prasować ubranie umieszczone na wieszaku.
- ET** Riputuskonksu kasutage riidepuul oleva riideeseme triikimiseks.
- LV** Lai gludinātu apģērbu, kas novietots uz pakaramā, izmantojiet drēbju pakaramā āķi.
- LT** Norėdami lyginti ant pakabos kabantį drabužį, naudokite pakabinimo kablių.

Četka za tkaninu / Szczotka do tkanin / Riidehari / Auduma suka / Audinio šepetys

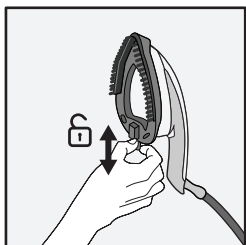

- HR** Prije uklanjanja ili postavljanja četke isključite uređaj i pričekajte 1 sat vremena da se ohladi. Stavite paru četku na podnicu glačala. Ovaj pribor pomaže kod otvaranja vlakana odjeće za bolje prodiranje pare.
- PL** Przed zdjęciem lub założeniem szczotki parowej odłącz urządzenie z sieci i odczekaj godzinę, aż ostygnie. Wsuń szczotkę pary na stopę żelazka. Pomoże to otworzyć włókna ubrania, by zaferować lepsze przenikanie pary.
- ET** Enne harja eemaldamist või paigaldamist lülitage seade välja ja laske sellel vähemalt 1 tunni jooksul maha jahtuda. Pange aurutaja hari triikraua tallale. See tarvik aitab avada riideeseme kiudusid, et aur paremini riidest läbi pääseks.
- LV** Pirms noņemat vai uzliekat tvaika suku, izslēdziet ierīci un ļaujiet tai atdzist 1 stundu. Uzlieciet uz gludināšanas virsmas tvaika suku. Šis piederums palīdzēs atvērt apģērba šķiedras, lai uzlabotu tvaika caurlaidību.
- LT** Prieš nuimdami arba uždėdami šepetį, prietaisą išjunkite ir palaukite 1 val., kol jis atvės. Uždėkite garinį šepetį ant lygintuvo pado. Naudodami šį priedą, užtikrinsite geresnį garų prasiskverbimą į drabužio pluoštą.

6. Odvojivo postolja / Wyjmowana jednostka / Eemaldatav alus / Noņemama pamatne / Laikiklio nuēmimas

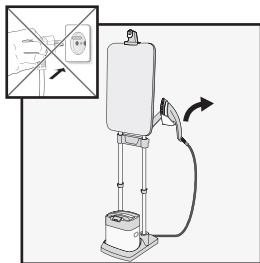

HR Skinite paru jedinicu s postolja.
Odbravite ležište glačala pritiskom na unutrašnju plastičnu traku.
Uklonite ležište glačala s glačalom.

PL Zdejmij jednostkę pary z podstawy.
Odblokuj podstawę żelazka wciskając plastikowy pasek wewnątrz.
Zdejmij podstawę żelazka z żelazkiem.

ET Eemaldage auruseade selle aluselt.
Vabastage triikraua alus, lükates sisemist plastikriba. Eemaldage triikraua alus ja triikraud.

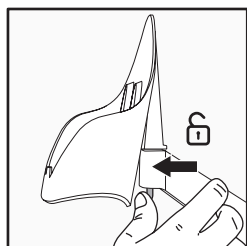

LV Izņemiet no pamatnes tvaika padeves bloku.
Atbrīvojiet gludekļa turētāju, piespiežot iekšējo plastmasas plāksnīti.
Gludekļa turētājs jānoņem vienlaikus ar gludekli.

LT Nuimkite garų prietaisą nuo lentos pagrindo.
Atlaisvinkite lygintuvo laikiklį, paspausdami vidinėje pusėje esančią plastikinę juostelę. Nuimkite lygintuvą ir lygintuvo laikiklį.

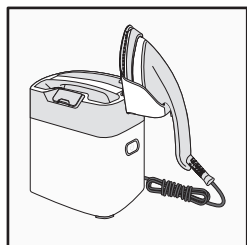

HR Postavite glačalo i ležište glačala na paru jedinicu.

PL Ustaw żelazko i podstawę na jednostce pary.

ET Pange triikraud ja triikraua alus auruseadme peale.

LV Novietojiet gludekli un turētāju uz tvaika padeves bloka.

LT Padėkite lygintuvą ir jo laikiklį ant garų prietaiso.

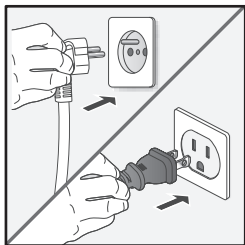

HR Pomičite se okolo s uređajem. Priključite uređaj na strujno napajanje, uključite ga i pričekajte da se zagrije. Uređaj uvijek upotrebljavajte kada je parna jedinica na stabilnoj podlozi.

PL Skontroluj urządzenie. Włącz do sieci, włącz urządzenie i odczekaj, aż się nagrzej. Zawsze używaj z jednostką pary ustawioną na stabilnym podłożu.

ET Liikuge seadmega. Ühendage see vooluvõrku, lülitage sisse ja oodake, kuni see soojeneb. Kasutamisel pidage meeles, et auruseade peab olema maas, stabiilsel pinnal.

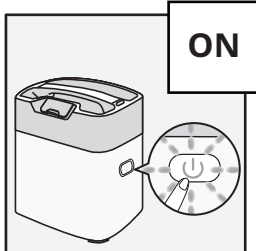

LV Pārvietojiet kopā ar ierīci. Iespraudiet kontaktdakšu kontaktligzdā, ieslēdziet gludekli un pagaidiet kamēr tas uzsilst. Vienmēr, izmantojot ierīci, tvaika padeves blokam jāatrodas zemē uz stabilas virsmas.

LT Laisvai judėkite su prietaisu. Prijunkite į elektros lizdą, įjunkite ir palaukite, kol prietaisas įkais. Dirbkite tik tada, kai garų prietaisas stabiliai stovi ant grindų.



HR Uvijek stavljajte glačalo na nastavak za odlaganje kad ga ne rabite, vruću podnicu nikad nemojte stavljati izravno na jedinicu za paru.

PL Zawsze odstawiaj żelazko na podstawę, jeśli nie będziesz go używać. Nie wolno umieszczać gorącej stopy żelazka na jednostce pary.

ET Paigutage triikraud alati alusrestile, kui te seda ei kasuta. Ärge kunagi pange kuuma alusplaati otse auruseadmele.

LV Kad gludekli nelietojat, vienmēr novietojiet to uz turētāja; nekad nelieciet karsto gludināšanas virsmu tieši uz tvaika padeves bloka.

LT Kai lygintuvo nenaudojate, visada įstatykite jį į stovą. Niekada nedėkite karšto pado tiesiai ant garų prietaiso.

7. Vodoravni položaj / Orientacija pozioma / Horizontaalne asend / Horizontālā orientācija / Horizontali padētis

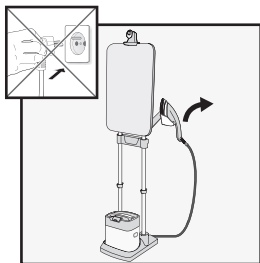

HR Povucite unutarnju plastičnu traku kako biste otključali odjeljak za spremanje glačala. Skinite ležište glačala s glačalom.

PL Odblokuj podstawę żelazka, wciskając plastikowy pasek wewnątrz. Zdejmij żelazko wraz z jego podstawą.

ET Lukustage see triikraua alus lahti, vajutades plastikriba siseküljele. Eemaldage triikraua alus koos triikrauga.

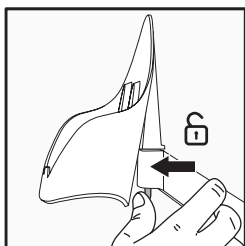

LV Atbloķējiet šo gludekļa balstu, piespiežot uz iekšpuses plastmasas loksnes. Neņemiet gludekļa balstu kopā ar gludekli.

LT Atfiksukite šią lygintuvo atramą, spausdami vidinę plastiko juostelę. Nuimkite lygintuvo atramą kartu su lygintuvu.

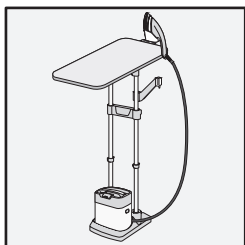

HR Položite stol u vodoravni položaj i namjestite glačalo i ležište glačala na kuku za vješalice. Za otključavanje pritisnite jezičac na kuki za vješalice.

PL Ustaw deskę poziomo i umieść żelazko wraz z podstawą na haku na wieszak. Aby odblokować, naciśnij blokadę na haku.

ET Asetage laud horisontaalsesse asendisse ja paigutage triikraud ja triikraua alus riidepuu konsule. Lahtilukustamiseks vajutage riidepuu konsu sakk.

LV Novietojiet galdu horizontālā orientācijā, gludekli un tā balstu novietojiet uz pakaramā āķa. Lai atbloķētu, iespiediet izcilni pakaramā āķī.

LT Stalą pastatykite horizontalioje padėtyje ir pakabinkite lygintuvą ir jo atramą ant pakabos kablio. Norėdami atfiksuoti, paspauskite pakabos kablio spaustuką.

8. Čišćenje proizvoda / Mycie produktu / Tootte puhastamine / Produkta tīrīšana / Prietaiso valymas

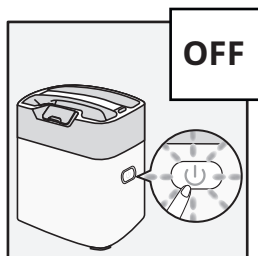

- HR** Isključite uređaj. Pričekajte 1 sat da se uređaj potpuno ohladi.
- PL** Wyłącz urządzenie. Odczekaj godzinę, aż całkowicie ostygnie.
- ET** Lülitage seade välja. Oodake 1 tund, et seade täielikult maha jahtuks.
- LV** Izslēdziet ierīci. Pagaidiet 1 stundu, kamēr pilnībā atdziest gludeklis.
- LT** Išjunkite prietaisą. Palaukite 1 val., kol jis visiškai atvės.

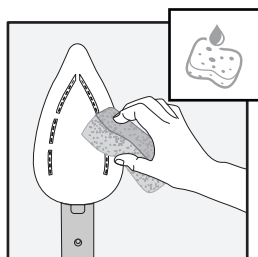
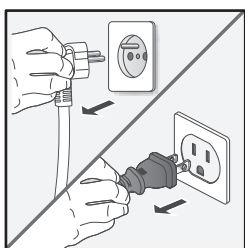

- HR** Podnicu čistite vlažnom mekanom krpom ili spužvom.
- PL** Stopę należy czyścić miękką zwilżoną szmatką lub gąbką.
- ET** Puhastage seadme talda pehme niiske lapi või käsnağa.
- LV** Tīriet gludināšanas virsmu ar mitru drānu.
- LT** Nuvalykite lygintuvo padą drėgna minkšta šluoste arba kempine.

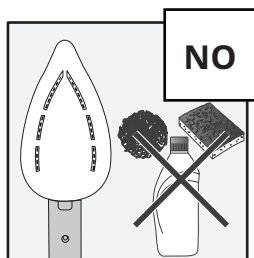

- HR** Za čišćenje podnice nemojte nikada upotrebljavati abrazivne proizvode ili površine.
- PL** Nigdy nie używaj produktów ściernych do czyszczenia powierzchni podstawy.
- ET** Ärge kunagi kasutage seadme talla puhastamiseks abrasiivseid tooteid või pindasid.
- LV** Gludināšanas virsmas tīrīšanai nekad nelietojiet abrazīvus izstrādājumus vai virsmas.
- LT** Niekada nenaudokite abrazyviųjų produktų ar paviršių lygintuvo padui valyti.

9. Skladištenje proizvoda / Czyszczenie produktu / Toote korrastamine / Produkta kopšana / Prietaiso paruošimas saugojimui

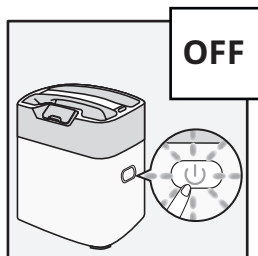

OFF

- HR** Isključite uređaj. Pričekajte 1 sat da se uređaj potpuno ohladi.
- PL** Wyłącz urządzenie. Odczekaj godzinę, aż całkowicie ostygnie.
- ET** Lülitage seade välja. Oodake 1 tund, et seade täielikult maha jahtuks.
- LV** Izslēdziet ierīci. Pagaidiet 1 stundu, kamēr pilnībā atdziest gludeklis.
- LT** Išjunkite prietaisą. Palaukite 1 val., kol jis visiškai atvės.

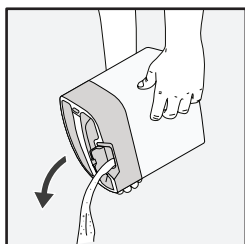
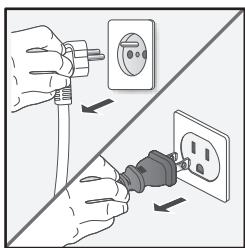

- HR** Ispraznite spremnik vode.
- PL** Opróżnij pojemnik na wodę.
- ET** Tühjendage veepaak.
- LV** Izleijiet no tvertnes ūdeni.
- LT** Ištuštinkite vandens bakelį.

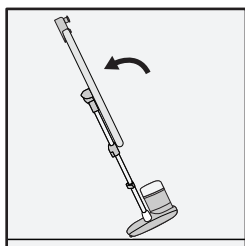

- HR** Složite dasku u okomiti položaj i spremite kabele. Podignite uređaj prema nazad kako biste ga pomakli ili spremili.
- PL** Złóż deskę w górę do pionowej pozycji i schowaj przewody. Przechyl urządzenie do tyłu, aby je przenieść i schować.
- ET** Klappige laud püstasendisse, pange juhtmed hoiukohta. Kallutage kogu seade teisaldamiseks ja hoiulepanekuks tahapoole.
- LV** Paceliet gludināšanas dēli uz augšu vertikālā stāvoklī, novietojiet glabāšanā vadus. Lai ierīci pārvietotu un novietotu glabāšanā, salieciet slīpumā atpakaļvirzienā.
- LT** Pakreipkite lentą į vertikalią padėtį, sudėkite laidus. Atlenkite visą prietaisą atgal, kad galėtumėte jį grąžinti į laikymo vietą.

2. Πριν από την πρώτη χρήση / Az első használatbavétel előtt / Înaintea primei utilizări / Pre prve upotrebe / Pred prvým použitím

EL Κατά την πρώτη χρήση, μπορεί να βγαίνει καπνός και οσμή από τη συσκευή. Δεν επηρεάζουν τη χρήση της συσκευής και εξαφανίζονται σύντομα. Μπορεί επίσης να βγαίνουν μικρά σωματίδια από τη συσκευή. Είναι υπολείμματα της διαδικασίας παραγωγής και δεν επηρεάζουν ούτε εσάς ούτε τα ρούχα σας. Εξαφανίζονται σύντομα. Η συσκευή πρέπει να χρησιμοποιείται και να τοποθετείται πάνω σε επίπεδη και σταθερή επιφάνεια, ανθεκτική στη θερμότητα. Όταν τοποθετείτε τη συσκευή στη βάση της, βεβαιωθείτε ότι η βάση στέκεται πάνω σε σταθερή επιφάνεια. Μη χρησιμοποιείτε ποτέ τη συσκευή αναποδογυρισμένη.



Μη χρησιμοποιήσετε ποτέ τη σιδερώστρα με συμβατικό σίδερο ή γεννήτρια ατμού. Χρησιμοποιείτε μόνο το σίδερο της συσκευής.

HU

Az első használat során füst vagy szag jöhet a készülékből. Ez a jelenség nem befolyásolja a készülék használatát, és gyorsan meg fog szűnni. Kis részecskék is kijöhetnek a vasalóból. Ezek a gyártási folyamat részei, és nem ártalmasak Önre vagy a ruhákra. Ez gyorsan megszűnik.

A készüléket sima, stabil, hő- és vízálló felületen kell használni, ill. ilyen felületre kell helyezni. Amikor a készüléket a tartójára helyezi, ellenőrizze, hogy stabil legyen az a felület, amelyre a tartót helyezték. Ne használja a készüléket, ha meg van fordítva.



Soha ne használja a készülék vasalódeszkáját klasszikus vasalóval vagy gőz generátorral. A készüléket csak vasalón használja.

RO

La prima utilizare, este posibil ca aparatul să emită fum și miros. Acestea nu vor afecta utilizarea aparatului și vor dispărea rapid. De asemenea, este posibil ca particule mici să iasă din aparat. Acestea fac parte din procesul de fabricație și nu vă vor afecta sănătatea sau hainele. Vor dispărea rapid.

Aparatul trebuie utilizat și așezat pe o suprafață netedă, stabilă și termorezistentă. Când așezați fierul de călcat pe suportul său, asigurați-vă că suprafața pe care este așezat suportul este stabilă. Nu utilizați niciodată aparatul dacă este răsturnat.



Nu utilizați niciodată masa de călcat Smart Board patentată cu un fier de călcat clasic sau cu un aparat de aburi. Utilizați-o numai cu fierul furnizat.

SR

Kod prve upotrebe uređaj može da ispušta isparenja i neugodan miris. To neće imati uticaj na upotrebu uređaja i brzo će da nestane. Iz pegle mogu da izlaze i sitne čestice. Sitne čestice su ostaci od proizvodnog procesa i nemaju uticaj na vas ili na vašu odeću. One nestaju brzo.

Uređaj je potrebno upotrebljavati i odlagati na ravnoj, stabilnoj i vatrostalnoj površini. Prilikom stavljanja uređaja na postolje, uverite se da je površina na koju je postavljeno postolje stabilna. Nemojte nikada da upotrebljavate uređaj ako je okrenut.



Nemojte nikada da upotrebljavate dasku uređaja sa klasičnom peglom ili generatorom pare. Upotrebljavajte samo peglu uređaja.

SK

Pri prvom použití môžu zo spotrebiča vychádzať výpary a zápach. Nemá to vplyv na používanie spotrebiča a tieto prejavy rýchle vymiznú. Zo žehličky môžu tiež vychádzať malé častice. Sú súčasťou výrobného procesu a nemajú vplyv na Vás ani na vaše odevy. Rýchlo zmiznú.

Spotrebič sa musí používať na rovnom, stabilnom a teplovzdornom povrchu. Ak odkladáte spotrebič na stojan, uistite sa, že povrch, na ktorom je umiestnený stojan, je stabilný. Spotrebič nikdy nepoužívajte, ak je otočený.



Nikdy nepoužívajte dosku spotrebiča s klasickou žehličkou alebo parným generátorom. Používajte iba žehličku.

3. Πρώτη χρήση / Első használat / Prima utilizare / Prva upotreba / Prvé použitie

Κλίση της σιδερώστρας / A deszka kihajtása/ Inclinarea mesei / Nagnjanje daske / Sklopenie dosky

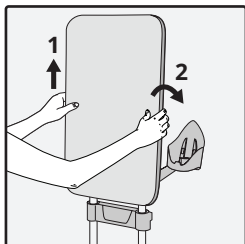

- EL** Πιάστε με τα χέρια τη σιδερώστρα και από τις δύο πλευρές, σηκώστε την κάθετα, και γείρετέ την προς τα πίσω στην επιθυμητή θέση.
- HU** Fogja meg két kézzel a deszka két oldalát, függőlegesen emelje fel, és döntse hátra a kívánt pozícióba.
- RO** Puneți mâinile pe fiecare latură a mesei, ridicați-o vertical și înclinați-o pe spate până în poziția dorită.
- SR** Stavite ruke sa svake strane daske, podignite je vertikalno i nagnite prema nazad u željeni položaj.
- SK** Položte ruky na každú stranu dosky, zvislo ju zdvihnite a sklopte dozadu do požadovanej polohy.

Ρύθμιση του ύψους της σιδερώστρας και της βάσης του σίδηρου / Vasalódeszka és vasaló tartó magasságának beállítása / Reglarea înălțimii mesei și a suportului de fier de călcat / Podešavanje visine daske i površine za odlaganje pegle / Nastavenie výšky dosky a opierky žehličky

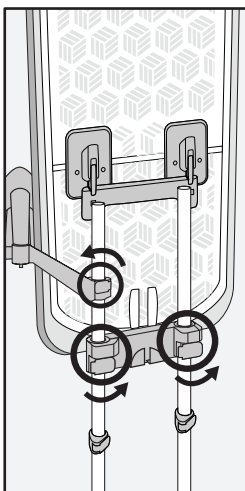

- EL** Αν χρειάζεται να αλλάξετε το ύψος της σιδερώστρας ή της βάσης του σίδηρου, ξεκλειδώστε τα ρυθμιστικά ύψους. Αнуψώστε ή χαμηλώστε τη σιδερώστρα/τη βάση του σίδηρου στην επιθυμητή θέση. Κλειδώστε τις ασφάλειες.
- HU** Ha a vasalódeszkat vagy a vasaló tartót be állítani, akkor oldja ki a magasság beállító gombokat. Emelje meg, vagy eressze le a vasalódeszkat/vasaló tartót a kívánt pozícióba. Rögzítse a rögzítőrudakat.
- RO** Când înălțimea mesei sau cea a fierului de călcat trebuie reglată, deblocați clemele de reglare a înălțimii. Ridicați sau coborâți masa/ fierul de călcat până în poziția dorită, apoi blocați clemele.
- SR** Kada je potrebno podesiti visinu daske ili površine za odlaganje pegle, otkačite elemente za podešavanje visine. Podignite ili spustite dasku/površinu za odlaganje pegle u željeni položaj. Zakačite blokirne elemente na cevi.
- SK** Ak je potrebné nastaviť výšku dosky alebo opierky žehličky, odomknite stojanové päťce. Zdvihnite alebo spustte dosku/žehličku do požadovanej polohy. Zamknite stojanové päťce.

**EL**

Όταν ξεκλειδώσετε τις ασφάλειες, η σιδερώστρα μπορεί να πέσει προς τα κάτω. Συγκρατήστε την μέχρι να τη ρυθμίσετε.

HU

Amikor kiengedi a rudakat, a deszka megereszkedhet. A beállitás alatt tartsa meg.

RO

Când deblocați clemele, este posibil ca masa să coboare brusc. Trebuie să o susțineți în timpul efectuării manevrelor.

SR

Kada otkačite cevi, daska može da se spusti dole. Držite je tokom podešavanja.

SK

Pri odblokovaní päťíc môže dôjsť k poklesnutiu dosky. Pridržiavajte ju počas manipulácie.

4. Χρήση του προϊόντος / A termék használata / Utilizarea produsului / Upotreba proizvoda / Použitie výrobku

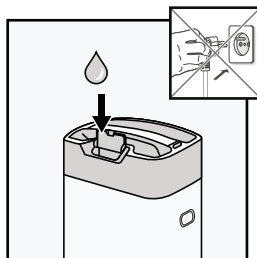

- EL** Αποσυνδέστε τη συσκευή από την πρίζα. Ανοίξτε την είσοδο του δοχείου νερού. Γεμίστε και κλείστε την είσοδο.
- HU** Húzza ki a készülék dugóját a konnektorból. Nyissa ki a víztartály nyílását. Töltse fel a tartályt, és zárja be.
- RO** Scoateți aparatul din priză. Deschideți admisia rezervorului de apă. Umpleți-l și închideți admisia.
- SR** Isključite aparat iz struje. Otvorite ulaz rezervoara za vodu. Napunite ga i zatvorite ulaz.
- SK** Odpojte spotrebič od napájania. Otvorte prívod nádrže na vodu. Naplňte ju a zatvorte prívod.

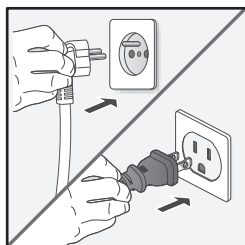

- EL** Τοποθετήστε το σίδερο στη βάση του. Συνδέστε τη συσκευή στην πρίζα και ενεργοποιήστε την. Περιμένετε να σταματήσει να αναβοσβήνει η λυχνία.
- HU** Helyezze a vasalót a vasalótartóra. Csatlakoztassa a készüléket, és kapcsolja be. Várjon, amíg a lámpa abbahagyja a villogást.
- RO** Puneți fierul de călcat pe suportul acestuia. Conectați aparatul la priză și porniți-l. Așteptați până când indicatorul luminos se oprește din clipit.

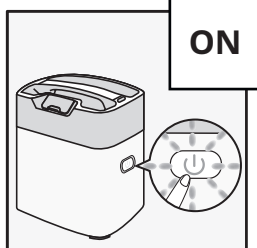

- SR** Stavite peglu na površinu za odlaganje pegle. Priključite uređaj na strujno napajanje i uključite ga. Sačekajte da svetlosni indikator prestane da treperi.
- SK** Položte žehličku na opierku žehličky. Pripojte spotrebič a zapnite. Počkajte, kým kontrolka neprestane blikať.

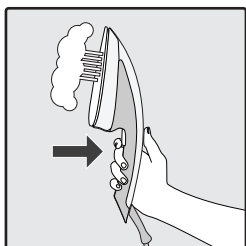

- EL** Αφαιρέστε το σίδερο από τη βάση ηλεκτρικού σιδήρου και πατήστε τον διακόπτη μέχρι να αρχίσει να βγαίνει ατμός. Μόλις σταματήσετε να πατάτε τον διακόπτη, η ροή ατμού θα διακοπεί μέσα σε λίγα δευτερόλεπτα. Κατά την πρώτη χρήση της συσκευής, μπορεί να χρειαστεί περισσότερος χρόνος για να βγει ο ατμός.
- HU** Vegye le a vasalót a tartójáról, és nyomja addig az indító gombot, amíg gőz nem jön a készülékből. Az indító gomb felengedése után pár másodperccel a gőzölés leáll. Első használatkor a gőzölés a szokásosnál több idő után kezdődhet el.
- RO** Îndepărtați fierul de pe suport și apăsați butonul de abur până când iese abur. Debitul de abur se va opri după câteva secunde de la eliberarea butonului. La prima utilizare, evacuarea aburului poate dura mai mult ca de obicei.
- SR** Uklonite peglu iz nosača i pritiskajte okidač dok ne počne da izlazi para. Protok pare će se zaustaviti nekoliko sekundi nakon otpuštanja okidača. Tokom prve upotrebe možda će biti potrebno više vremena da se pojavi para nego što je uobičajeno.
- SK** Odnímte žehličku z jej držiaka a stlačte napařovací spúšť, kým nevyjde para. Prúd pary sa zastaví niekoľko sekúnd po uvoľnení napařovacej spúšte. Pri prvom použití môže para vyjsť po dlhšej dobe než obvykle.

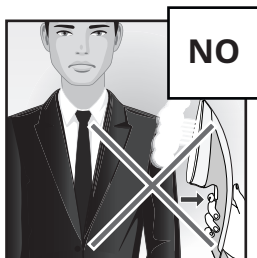

- EL** Μη σιδερώσετε και μη χρησιμοποιήσετε ποτέ τον ατμό σε ρούχα ενώ τα φοράτε.
- HU** Soha ne vasaljon vagy gőzöljön olyan ruhát, amelyet valaki éppen visel.
- RO** Nu folosiți niciodată fierul de călcat sau funcția de abur direct pe un articol vestimentar purtat de o persoană.
- SR** Nemojte nikada da direktno peglate ili da peglate sa parom odeću koju neko nosi na sebi.
- SK** Nikdy priamo nežehlite ani nenapařujte oblečenie, ktoré má niekto oblečené.

Ριπή ατμού / Erősebb gőzölés/ Producerea de jet de abur / Parni mlaz / Silnejšie napařovanie

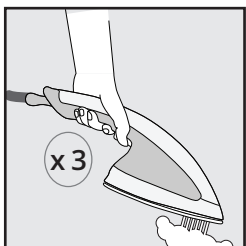

- EL** Πατήστε το κουμπί ατμού τρεις φορές για να ενεργοποιηθεί η ριπή ατμού.
- HU** Nyomja meg háromszor a gőzindító gombot az erősebb gőzölés aktiválásához.
- RO** Apăsați butonul pentru declanșarea aburului de trei ori pentru a activa jetul de abur.
- SR** Pritisnite taster za paru tri puta da aktivirate parni mlaz.
- SK** Stlačte trikrát spúšť pary pre aktiváciu zvýšenej pary.

Αυτόματη απενεργοποίηση / Automatikus kikapcsolás/ Oprirea automată / Automatsko isključivanje / Automatické vypnutie

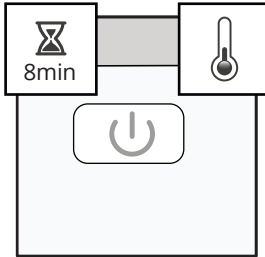

- EL** Μετά από 8 λεπτά αδράνειας, η μονάδα ατμού απενεργοποιείται αυτόματα.
- HU** Ha 8 percig nem használja, a gőzölő egység automatikusan kikapcsol.
- RO** După 8 de minute de neutilizare, unitatea de abur se va opri automat.
- SR** Posle 8 minuta neaktivnosti, parna jedinica se automatski isključuje.
- SK** Po 8 minútach nečinnosti sa parná jednotka automaticky vypne.

5. Βοηθητικά εξαρτήματα / Tartozékok / Accesorii / Dodatna oprema / Príslušenstvo

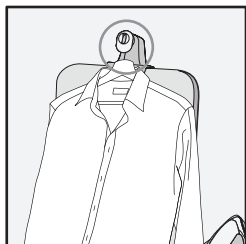

- EL** Χρησιμοποιήστε το άγκιστρο για να σιδερώσετε ρούχα κρεμασμένα σε κρεμάστρα.
- HU** Használja az akasztókampót, a ruhák vállfán való vasalásához.
- RO** Utilizați cârligul de suspendare a umerșelor pentru a călca un articol amplasat pe un umerăș.
- SR** Za peglanje odeće postavljene na vešalicu upotrebljavajte kuku za vešalicu.
- SK** Použite závesný háčik na vyžehlenie odevu na vešiaku.

Βούρτσα υφασμάτων / Ruhakefe / Perie pentru material textil / Četka za tkaninu / Kefa na tkaniny

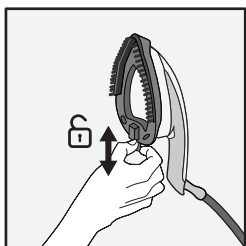

- EL** Πριν αφαιρέσετε και πριν τοποθετήσετε τη βούρτσα, απενεργοποιήστε τη συσκευή και αφήστε τη να κρυώσει για 1 ώρα. Τοποθετήστε τη βούρτσα ατμού στην πλάκα του ηλεκτρικού σίδερου. Αυτό το εξάρτημα βοηθά να ανοίξουν οι ίνες του ρούχου για να εισχωρήσει καλύτερα ο ατμός.
- HU** A kefe eltávolítása vagy felhelyezése előtt kapcsolja ki a készüléket, és hagyja 1 órán keresztül kihűlni. Helyezze a gőzölőkefét a vasalótalpra. A tartozék segít, hogy a ruha anyagán jobban áthatoljon a gőz.
- RO** Înainte de a scoate sau de a monta peria, opriți aparatul și lăsați-l să se răcească timp de 1 oră. Puneți peria pe talpa fierului de călcat. Acest accesoriu va ajuta la deschiderea fibrelor textile pentru o mai bună penetrare a aburului.
- SR** Pre uklanjanja ili stavljanja četke, isključite uređaj i sačekajte 1 čas da se ohladi. Stavite parnu četku na površinu za peglanje. Ova dodatna oprema pomaže kod otvaranja vlakana odeće za bolje prodiranje pare.
- SK** Než vyberiete alebo nasadíte kefu, odpojte spotrebič a nechajte ho vychladnúť po dobu jednej hodiny. Nasadte napařovací kefu na žehliacu plochu. Toto príslušenstvo pomáha otvárať vlákna pre lepšie prenikanie pary.

6. Αφαιρούμενη βάση / Levehető alap / Baza detașabilă / Odvojivo postolje / Odnímatelná základňa

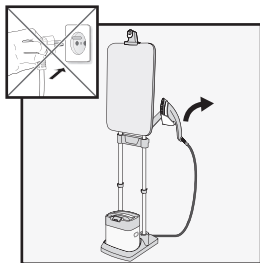

EL Αφαιρέστε τη μονάδα ατμού από τη βάση της. Ξεκλειδώστε τη βάση του σίδερου, πιέζοντας το εσωτερικό πλαστικό στοιχείο. Αφαιρέστε τη βάση μαζί με το σίδερο.

HU Vegye le a gőzölő egységet az alapról. Oldja ki a vasaló tartót a belső műanyag csik meghúzásával. Vegye le a vasaló tartót a vasalóval.

RO Detașați unitatea de abur de pe bază. Deblocați suportul fierului de călcat apăsând banda de plastic. Îndepărtați fierul de pe suport.

SR Uklonite paru jedinicu sa njenog postolja. Odbravite površinu za odlaganje pegle pritiskom na unutrašnju plastičnu traku. Uklonite površinu za odlaganje pegle sa peglom.

SK Vyberte parnú jednotku zo základne. Odomknite opierku žehličky zatlačením vnútorného plastového jazýčka. Vyberte opierku žehličky so žehličkou.

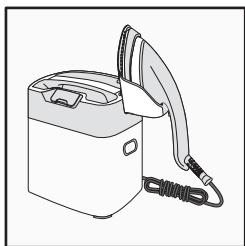
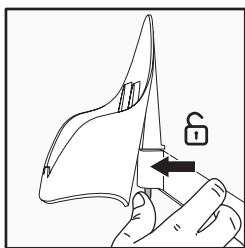

EL Τοποθετήστε το σίδερο και τη βάση του πάνω στη μονάδα ατμού.

HU Helyezze fel a vasalót és a vasaló tartót a gőzölő egységre.

RO Poziționați fierul de călcat și suportul fierului pe unitatea de producere abur.

SR Postavite peglu i površinu za odlaganje pegle na paru jedinicu.

SK Umiestnite žehličku a opierku žehličky na parnú jednotku.

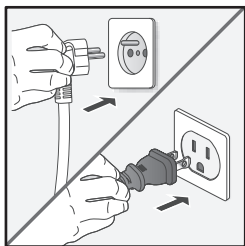

EL Μετακινήθειτε μαζί με τη συσκευή. Συνδέστε τη συσκευή στην πρίζα, ενεργοποιήστε την και περιμένετε να ζεσταθεί. Η μονάδα ατμού πρέπει πάντα να είναι σταθερή πάνω στο δάπεδο όταν χρησιμοποιείται.

HU Mozgassa a készüléket. Csatlakoztassa a készüléket a tápegységhez kapcsolja be, és várjon, amíg az egység felmelegszik. Csak akkor használja, ha a gőzölő egység az alapon van, és stabil.

RO Deplasați-vă cu aparatul. Conectați-l la priză, porniți-l și așteptați ca fierul să se încălzească. Utilizați întotdeauna când unitatea de aburi este situată pe sol și este stabilă.

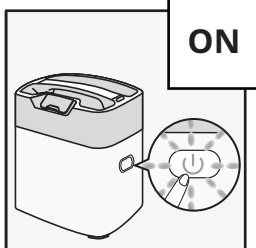

SR Pomerajte se okolo sa uređajem. Priključite uređaj na strujno napajanje, uključite ga i sačekajte da se zagreje. Uređaj uvek upotrebljavajte kada je parna jedinica na stabilnoj podlozi.

SK Pohybujte s vašim spotrebičom. Zapojte, zapnite a počkajte, kým sa zahreje. Vždy používajte, až keď je parná jednotka na zemi a je stabilná.



EL Φροντίσετε να επανατοποθετείτε πάντα το σίδερο στη βάση ηλεκτρικού σίδηρου όταν δεν το χρησιμοποιείτε. Η καυτή πλάκα δεν πρέπει να έρχεται ποτέ απευθείας σε επαφή με τη μονάδα ατμού.

HU A vasalót mindig helyezze vissza a vasalótartóra, ha nem használja, és soha ne rakja a forró talpat közvetlenül a gőzölőegységre.

RO Repoziționați întotdeauna fierul pe suport atunci când nu este utilizat; nu puneți niciodată talpa fierbinte direct pe unitatea pentru abur

SR Uvek promenite položaj pegle u držaču pegle kada se ne koristi; nikada nemojte stavljati vruću ploču direktno na parnu jedinicu

SK Keď žehličku nepoužívate, vždy ju odložte na držiak žehličky. Žehliacu plochu nikdy nekladte priamo na parnú jednotku.

7. Οριζόντια θέση / Vízszintes helyzet / Orientare orizontală / Horizontalni položaj / Vodorovná poloha

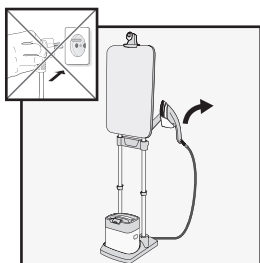

EL “Ξεκλειδώστε αυτήν τη βάση ηλεκτρικού σίδερου, πιέζοντας την εσωτερική πλαστική λωρίδα. Αφαιρέστε τη βάση ηλεκτρικού σίδερου και το σίδερο.

HU Oldja ki a vasalótartót a belső műanyag csík megnyomásával. Vegye le a vasalótartót a vasalóval.

RO Deblocati suportul pentru fier apăsând pe banda interioară din plastic. Scoateți suportul pentru fier folosind fierul.

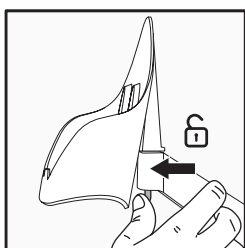

SR Otključajte ovaj oslonac za peglu tako što ćete pritisnuti unutrašnju plastičnu traku. Uklonite oslonac za peglu sa peglom.

SK Tento držiak žehličky odomknete zatlačením na vnútorný plastový prúžok. Odstráňte žehličku spolu s držiakom žehličky.

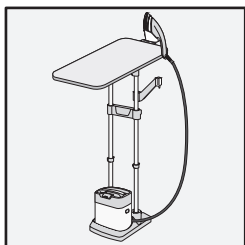

EL Τοποθετήστε τη βάση σε οριζόντια θέση και τοποθετήστε το σίδερο και τη βάση ηλεκτρικού σίδερου στο άγκιστρο κρεμάστρας. Για ξεκλείδωμα, πατήστε το πτερύγιο στο άγκιστρο κρεμάστρας.

HU Állítsa a deszkát vízszintes helyzetbe, és helyezze a vasalót és a vasalótartót az akasztókampóra. A kioldáshoz nyomja meg az akasztókampó fülét.

RO Așezați masa în poziție orizontală și puneți fierul și suportul acestuia pe cârligul de umerăș. Pentru a debloca, apăsați clapeta de pe cârligul de umerăș.

SR Stavite dasku u horizontalni položaj i zakačite peglu i oslonac za peglu na kuku za kačenje. Da biste otključali, pritisnite jezičak u kuki za kačenje.

SK Dosku dajte do vodorovnej polohy a žehličku spolu s držiakom žehličky zaveste na závesný háčik. Na odomknutie zatlačte plôšku v závesnom háčiku.

8. Καθαρισμός του προϊόντος / A termék tisztítása / Curățarea produsului / Čišćenje proizvoda / Čistenie výrobku

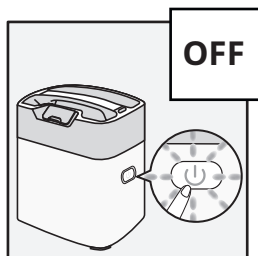

EL Απενεργοποιήστε τη συσκευή. Περιμένετε 1 ώρα για να κρυσώσει τελείως.

HU Kapszolja ki a készüléket. Várjon 1 órát, és hagyja teljesen kihűlni.

RO Opriți aparatul. Așteptați 1 oră pentru ca aparatul să se răcească complet.

SR Isključite uređaj. Sačekajte 1 čas da se uređaj potpuno ohladi.

SK Vypnite prístroj. Počkajte 1 hodinu až do úplného vychladenia spotrebiča.

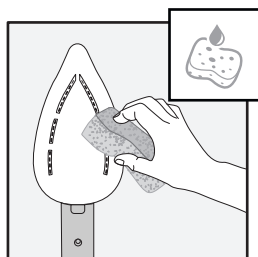
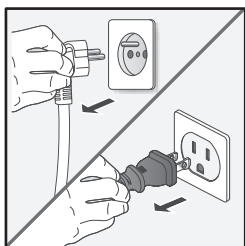

EL Καθαρίστε τη συσκευή με ένα υγρό πανί ή σφουγγάρι.

HU A vasalótalp tisztítását nedves puha ruhával vagy szivaccsal végezze.

RO Curățați talpa fierului de călcat cu o cârpă moale și ușor umezită sau cu un burete.

SR Površinu za peglanje čistite vlažnom mekom krpom ili sunđerom.

SK Žehliacu plochu vyčistite pomocou navlhčenej handry alebo špongie.

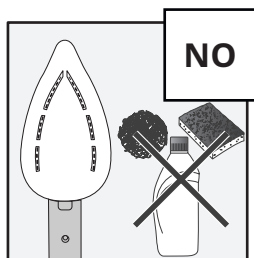

EL Μη χρησιμοποιείτε ποτέ διαβρωτικά προϊόντα ή υλικά για να καθαρίσετε την πλάκα του σίδερου.

HU Soha ne használjon súrolószert vagy maró hatású szereket a vasalótalp tisztításához.

RO Nu utilizați niciodată produse sau suprafețe abrazive pentru a curăța talpa fierului de călcat.

SR Za čišćenje površine za peglanje nemojte nikada da upotrebljavate abrazivne proizvode ili površine.

SK Nikdy nepoužívajte abrazívne prostriedky na čistenie žehliacej plochy.

9. Τακτοποίηση του προϊόντος / A termék elrakása / Demontarea produsului / Odlaganje uređaja / Uskladnenie výrobu

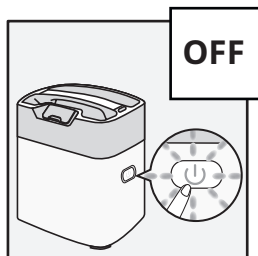

- EL** Απενεργοποιήστε τη συσκευή. Περιμένετε 1 ώρα για να κρυσώσει τελείως.
- HU** Kapcsolja ki a készüléket. Várjon 1 órát, és hagyja teljesen kihűlni.
- RO** Opriți aparatul. Așteptați 1 oră pentru ca aparatul să se răcească complet.
- SR** Isključite uređaj. Sačekajte 1 čas da se uređaj potpuno ohladi.
- SK** Vypnite prístroj. Počkajte 1 hodinu až do úplného vychladenia spotrebiča.

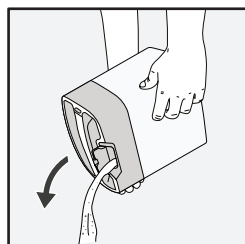
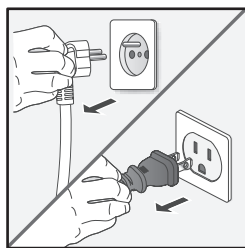

- EL** Αδειάστε το δοχείο νερού.
- HU** Ürítse ki a víztartályt.
- RO** Goliți rezervorul de apă.
- SR** Ispraznite rezervoar za vodu.
- SK** Vyprázdňte nádrž na vodu.

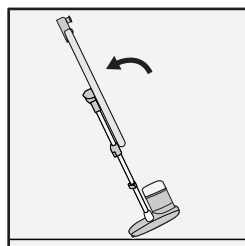

- EL** Σηκώστε τη σιδερώστρα σε κατακόρυφη θέση και φυλάξτε τα καλώδια.
- HU** Döntse a deszkát függőleges helyzetbe, és rendezze el a kábeleket. Mozgatáshoz és elrakáshoz döntse hátra a készüléket.
- RO** Puneți masa de călcat cu vârfurile în sus, într-o poziție verticală; depozitați cablurile. Înclinați aparatul pe spate pentru a-l putea deplasa și depozita.
- SR** Uspravite ploču u vertikalni položaj i spakujte kablove. Nagnite aparat unazad radi premeštanja i odlaganja.
- SK** Zdvihnite dosku do zvislej polohy, uložte káble. Ak chcete spotrebič preniesť a uložiť, celý ho nakloňte dozadu.

2. Pred prvo uporabo / Prije prve upotrebe / ก่อนการใช้ งานครั้งแรก

SL

Pri prvi uporabi lahko iz aparata uhajata para in vonj. Ne bosta vplivala na uporabo aparata in bosta kmalu izginila. Iz likalnika se lahko izločajo tudi drobni delci. Ti so del proizvodnega postopka in ne vplivajo na vas ali vaša oblačila. Hitro izginejo. Aparat mora biti uporabljan na ravni, stabilni in proti vročini odporni površini ter ga je treba na takšno površino tudi odložiti. Ko likalnik postavljate na njegovo stojalo, se prepričajte, da je površina, na katero je odložen, stabilna. V nasprotnem primeru aparata nikoli ne uporabljajte.



Deske aparata nikoli ne uporabljajte s klasičnim likalnikom ali parnim generatorjem. Uporabljajte le likalnik, priložen aparatu.

BS

Pri prvotni uporabi iz aparata mogu izlaziti isparavanja i neugodan miris. To neće utjecati na upotrebu aparata i brzo će nestati. Iz pegle mogu izlaziti i sitne čestice. Sitne čestice su ostaci od proizvodnog procesa i ne utiču na vas ili na vašu odjeću. One nestaju brzo. Aparat je potrebno upotrebljavati i odlagati na ravnoj, stabilnoj i vatrostalnoj površini. Kada stavljate aparat na njegovo postolje, uvjerite se da je površina na koju je postavljeno postolje stabilna. Nemojte nikada upotrebljavati aparat ako je okrenut.



Dasku aparat nikada ne upotrebljavajte s klasičnom peglom ili generatorom pare. Upotrebljavajte samo stopalo pegle aparata.

TH

เมื่อใช้งานครั้งแรก อาจมีไอน้ำและกลิ่นออกจากเครื่อง ไอน้ำและกลิ่นไม่ส่งผลกระทบต่อการใช้งาน และจะหายไปในเวลาอันรวดเร็ว ขนาดเล็กอาจออกจากเตารีดด้วยเช่นกัน อนุภาคเหล่านี้เป็นส่วนหนึ่งของกระบวนการผลิต และไม่ส่งผลกระทบต่อคุณหรือเสื้อผ้าของคุณ ซึ่งจะหายไปในเวลาอันรวดเร็ว และวางเครื่องบนพื้นผิวเรียบ มั่นคง ทนความร้อน เมื่อวางเครื่องบนฐาน ต้องแน่ใจว่าพื้นผิวฐานที่วางมั่นคง ห้ามใช้เครื่องกลับด้าน



ห้ามใช้กระดานของเครื่องกับเตารีดหัวไปหรือเครื่องกำเนิดไอน้ำ ใช้กับเตารีดของเครื่องเท่านั้น

3. Pred prvo uporabo / Prva upotreba / การใช้งานครั้งแรก

Nagnite desko/ Nagnjanje daske / ปรับเอียงกระดาน

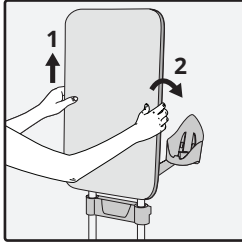

- SL** Postavite roki na vsako stran deske, desko dvignite navpično in jo nagibajte nazaj, dokler ne najdete zelenega položaja.
- BS** Stavite roke sa svake strane daske, podignite je vertikalno i nagnite prema nazad u željeni položaj.
- TH** ใช้มือจับแต่ละข้างของกระดาน ยกขึ้นในแนวตั้ง และเอียงไปทางด้านหลัง จนกว่าจะอยู่ในตำแหน่งที่ต้องการ

Prilagodite višino deske in odlagalne površine za likalnik/ Podešavanje visine daske i površine za odlaganje pegle / ปรับความสูง ของกระดานและที่วางเตารีด

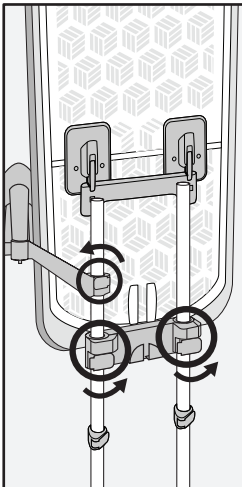

- SL** Ko je treba prilagoditi višino deske ali odlagalne površine za likalnik, odklenite višinska prilagodilnika. Dvigajte ali spuščajte desko/ odlagalno površino za likalnik, dokler ne dosežete zelenega položaja. Zaklenite zaklepa stojala.
- BS** Kada je potrebno podesiti visinu daske ili površine za odlaganje pegle, oslobodite blokirne elemente za podešavanje visine. Podignite ili spustite dasku/površinu za odlaganje pegle u željeni položaj. Zaključajte blokirne elemente cijevi.
- TH** เมื่อต้องปรับความสูงของกระดานหรือที่วางเตารีด ปลดล็อกตัวปรับความสูง ยกหรือลดระดับกระดาน/ที่วางเตารีดจนกว่าจะอยู่ในตำแหน่งที่ต้องการ ล็อกตัวล็อกเสา



- SL** Ko odklepete stojala, se lahko deska spusti. Med spreminjanjem jo držite.
- BS** Kada zaključate cijevi, dasku možete spustiti dolje. Držite je tokom podešavanja.
- TH** เมื่อปลดล็อกเสา กระดานอาจเลื่อนลง จับกระดานไว้ขณะปรับระดับ

4. Uporaba izdelka / Upotreba proizvoda / การใช้งาน ผลิตภัณฑ์

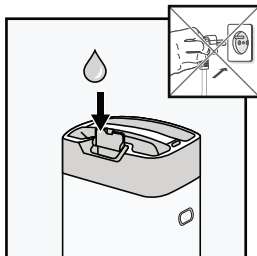

SL Odpojte spotrebič od napájanja.
Otvorte prívod nádrže na vodu. Naplňte ju a zatvorte prívod.

BS Isključite aparat iz napajanja.
Otvorite ulazni otvor za spremnik za vodu. Napunite ga i zatvorite otvor.

TH ถอดปลั๊กเครื่อง
เปิดช่องใส่ถังน้ำ เต็มน้ำ และปิดช่องใส่น้ำ

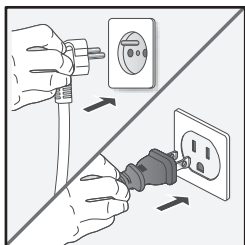

SL Likalnik postavite na odlagalno površino. Priključite in vklopite aparat. Počakajte, da lučka preneha utripati.

BS Stavite peglu na površinu za odlaganje pegle. Priključite aparat na strujno napajanje i uključite ga. Pričekajte da svjetlosni indikator prestane treperiti.

TH วางเตารีดบนที่วางเตารีด เสียบปลั๊กและเปิดเครื่อง รอจนกว่าไฟจะหยุดกะพริบ

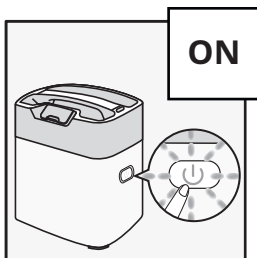

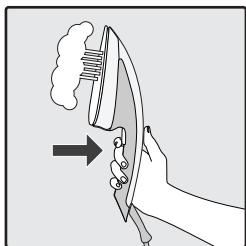
**SL**

Odstranite likalnik iz odlagalne površine in pritisnite ter pridržite gumb za izpust pare, dokler likalnik ne izpusti pare. Para neha iztekati nekaj sekund po tem, ko izpustite gumb.

Pri prvi uporabi morda traja nekoliko več časa, da se para izpusti.

BS

Skinite postolje za peglu s baze i pritisnite prekidač i držite ga dok ne izađe para. Izlazak pare će se zaustaviti nekoliko sekundi nakon puštanja prekidača. Prilikom prve upotrebe može biti potrebno više vremena nego što je uobičajeno da para počne izlaziti.

TH

นำที่วางเตารีดออก และกดปุ่มทำไอน้ำจะกว่าไอน้ำจะออกมา ไอน้ำจะพุ่งออกมาเป็น เวลาไม่กี่วินาทีหลังจากกดปุ่มทำไอน้ำ ในการใช้ครั้งแรก อาจใช้เวลามากกว่าปกติเพื่อให้ไอน้ำพุ่งออกมา

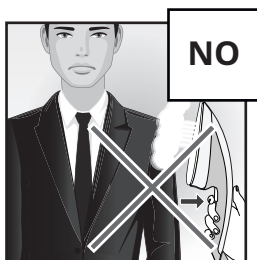
**SL**

Nikoli ne likajte ali likajte s paro neposredno oblačila, ki jih nekdo nosi.

BS

Nemojte nikada direktno peglati ili peglati s udarom pare onu odjeću koju neko nosi na sebi.

TH

ห้ามรีดหรือใช้ไอน้ำโดยตรงบนเสื้อผ้าที่คนสวมอยู่

Sunek pare/ Parni udar / การเพิ่มไอน้ำ

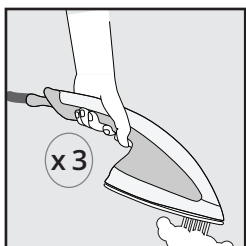
**SL**

Da aktivirate sunek pare, pritisnite trikrat sprožilec za paro.

BS

Pritisnite okidač za paru tri puta da aktivirate parni udar.

TH

กดปุ่มทำไอน้ำสามครั้งเพื่อเปิดใช้งานการเพิ่มไอน้ำ

Samodejni izklop / Automatsko isključivanje / ระบบปิดอัตโนมัติ

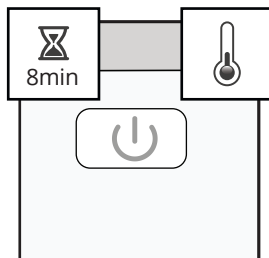

SL Po 8 minutah nedelovanja se parna enota samodejno izklopi.

BS Nakon 8 minuta neaktivnosti, parna jedinica automatski se isključuje.

TH หลังจากไม่มีการใช้งานเป็นเวลา 8 นาที ชุดทำไอน้ำจะหยุดทำงานโดยอัตโนมัติ

5. Dodatki / Dodatna oprema / อุปกรณ์เสริม

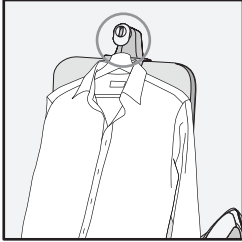

- SL** Če želite zlikati oblačilo na obešalniku, uporabite kavelj za obešalnik.
- BS** Za peglanje odječe postavljene na vješalico upotrebljavajte kuku za vješalico.
- TH** ใช้ตะขอแขวนเพื่อรีดเสื้อผ้าซึ่งแขวนไว้กับที่แขวน

Krtača za tkanino / Četka za tkaninu / แปรงปัดผ้า

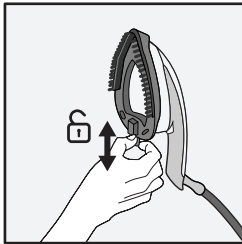

- SL** Preden odstranite ali namestite krtačo, izklopite aparat in počakajte 1 uro, da se ohladi. Parno krtačo namestite na likalno ploščo. Ta dodatek pomaga odpreti vlakna oblačila za boljše prodiranje pare.
- BS** Prije skidanja ili stavljanja četke isključite aparat i pričekajte 1 sat da se ohladi. Stavite parnu četku na površinu za peglanje. Ova dodatna oprema pomaže kod otvaranja vlakana odječe za bolje prodiranje pare.
- TH** ก่อนถอดหรือติดตั้งแปรง ปิดเครื่องแล้วปล่อยให้เย็นลงเป็นเวลา 1 ชั่วโมง ใส่แปรงไอน้ำเข้ากับหน้าเตารีด อุปกรณ์เสริมนี้จะช่วยให้ไอน้ำแทรกซึมเข้าสู่ใยผ้าได้ดีขึ้น

6. Snemljivo podnožje / Odvojivo postolje / ฐานแบบถอดได้

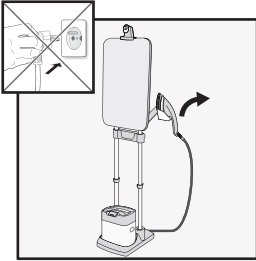

SL Odstranite parno enoto s podnožja.
To odlagalno površino za likalnik odklenite tako, da pritisnete notranji plastični trak. Odlagalno površino za likalnik odstranite skupaj z likalnikom.

BS Uklonite parnu jedinicu s njenog postolja.
Otključajte površinu za odlaganje pegle pritiskom na unutrašnju plastičnu traku. Uklonite površinu za odlaganje pegle zajedno sa stopalom pegle.

TH ถอดชุดทำไอน้ำออกจากฐาน
ปลดล็อกที่วางเตารีดนี้โดยกดที่แถบพลาสติกด้านใน ถอดที่วางเตารีดพร้อมกับเตารีด

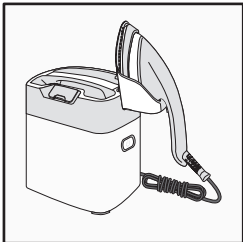
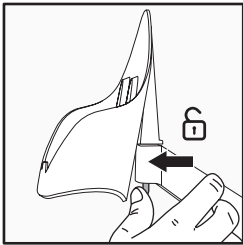

SL Likalnik in odlagalno površino za likalnik postavite na parno enoto.

BS Postavite peglu i površinu za odlaganje pegle na parnu jedinicu.

TH จัดตำแหน่งเตารีดและที่วางเตารีดบนชุดทำไอน้ำ

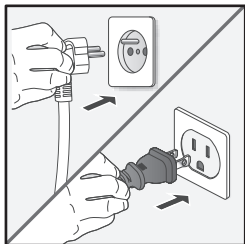

SL Premikajte ju skupaj z aparatom. Priključite in vklopite aparat ter počakajte, da se segreje. Vedno uporabljajte, ko je parna enota postavljena stabilno na tleh.

BS Pomjerajte se okolo s aparatom. Priključite aparat na strujno napajanje, uključite ga i pričekajte da se zagrije. Aparat uvijek upotrebljavajte kada je parna jedinica na stabilnoj podlozi.

TH เลื่อนไปตามเครื่อง เสียบปลั๊กและเปิดเครื่อง แล้วรอนกว่าเครื่องจะร้อนขึ้น ใช้ชุดทำไอน้ำบนพื้นที่มั่นคงเสมอ

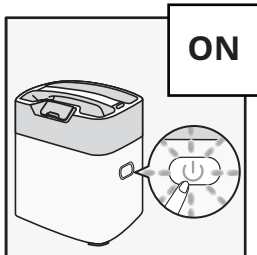

SL

Ko likalnika ne uporabljate, ga vedno odložite na odlagalno površino za likalnik. Vroče likalne ploščice nikoli ne postavljajte neposredno na parno enoto.

BS

Uvijek vratite peglu na postolje za peglu kad je ne koristite; nikad ne stavljajte vruće stopalo pegle direktno na jedinicu za paru.

TH

โปรดปรับตำแหน่งเตารีดในที่วางเตารีดเสมอเมื่อไม่ใช้งาน และห้ามนำแผ่นความร้อนวางโดยตรงบนตัวทำไอน้ำ.

7. Vodoravni položaj / Horizontalno postavljanje / รูปแบบการใช้งานแนวนอน

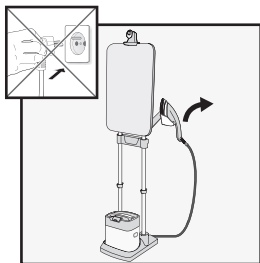

SL Odklenite to odlagalno površino za likalnik tako, da pritisnete notranji plastični trak. Odstranite odlagalno površino z likalnikom.

BS Otključajte površino za odlaganje pegle tako da pritisnete unutrašnju plastičnu traku. Skinite površino za odlaganje pegle zajedno sa peglom.

TH ปลดล๊อคที่วางเดาเรียดด้วยการดันด้านในแถบพลาสติกออกมา นำที่วางเดาเรียดออกด้วยเดาเรียด

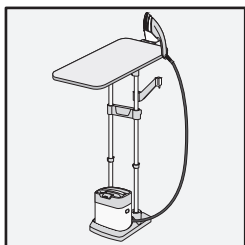
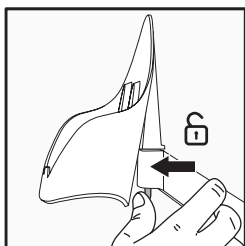

SL Desko postavite v vodoravni položaj in likalnik in odlagalno površino postavite na kavelj za obešanje. Odlagalno površino odklenete tako, da pritisnete zaklopec kavlja za obešanje.

BS Stol postavite horizontalno i postavite peglu i površino za odlaganje pegle na kuku za vješalicu. Otključajte tako da pritisnete jezičak na kuki za vješalicu.

TH วางโต๊ะรีดผ้าเป็นแนวนอน จัดตำแหน่งเดาเรียด และที่วางเดาเรียดบนโต๊ะขอแขวน หากต้องการปลดล๊อค ให้กดแท็บในตะขอแขวน

8. Čiščenje izdelka / Čiščenje proizvoda / การทำความสะอาด สะอาดผลิตภัณฑ์

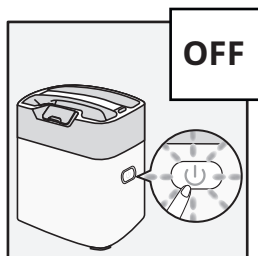

- SL** Izklopite aparat. Počakajte 1 uro, da se povsem ohladi.
- BS** Isključite aparat. Pričekajte 1 sat da se aparat potpuno ohladi.
- TH** ปิดเครื่อง รอ 1 ชั่วโมงเพื่อปล่อยให้เครื่องเย็นสนิท

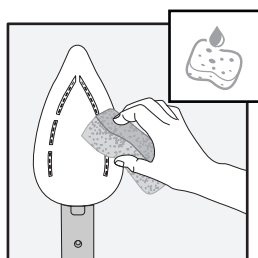
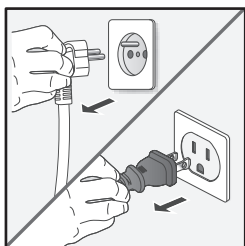

- SL** Likalno ploščo očistite z vlažno mehko krpo ali gobico.
- BS** Površinu za peglanje čistite vlažnom mekom krpom ili spužvom.
- TH** ทำความสะอาดหน้าเตารีดด้วยผ้าหรือฟองน้ำนุ่มชุบน้ำหมาด ๆ

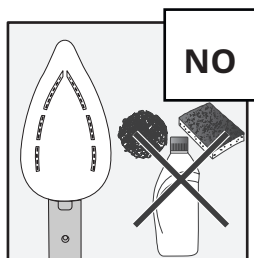

- SL** Za čiščenje likalne plošče nikoli ne uporabljajte abrazivnih izdelkov ali površin.
- BS** Za čiščenje površine za peglanje nemojte nikada upotrebljavati abrazivne proizvode ili površine.
- TH** ห้ามใช้ผลิตภัณฑ์หรือพื้นผิวขัดลอกเพื่อทำความสะอาดหน้าเตารีด

9. Pospravljanje izdelka / Odlaganje proizvoda / การจัดเก็บผลิตภัณฑ์

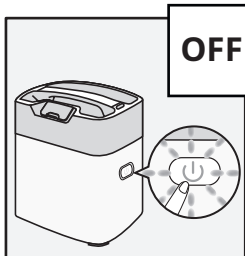

SL

Izklopite aparat. Počakajte 1 uro, da se povsem ohladi.

BS

Isključite aparat. Pričekajte 1 sat da se aparat potpuno ohladi.

TH

ปิดเครื่อง รอ 1 ชั่วโมงเพื่อปล่อยให้เครื่องเย็นสนิท

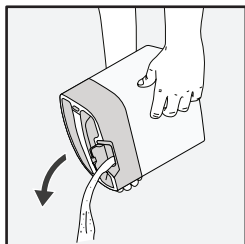
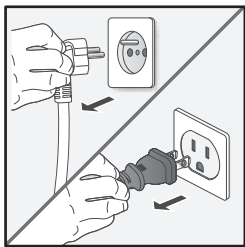

SL

Izpraznite posodo za vodu.

BS

Ispraznite spremnik za vodu.

TH

เทน้ำออกจากถังน้ำ

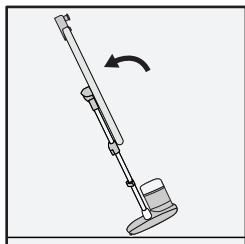

SL

Likalno desko postavite v navpičen položaj in shranite kable. Napravo nagnite nazaj, z namenom, da jo odnesete in shranite.

BS

Postavite dasku u vertikalni položaj i odložite kablove. Naslonite aparat unatrag kako bi se pomjerio i odložite ga.

TH

วางโต๊ะรีดผ้าให้เป็นแนวตั้ง และเก็บสาย
ห้อยตัวเครื่องลงเมื่อต้องการย้ายตำแหน่งหรือจัดเก็บ.

9. تنظيف المنتج وترتيب أجزائه

أطفئ الجهاز. انتظر لمدة ساعة إلى أن يبرد الجهاز تمامًا.

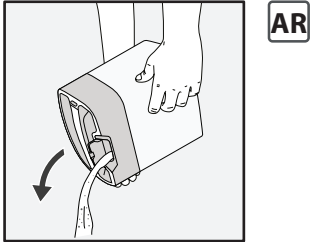
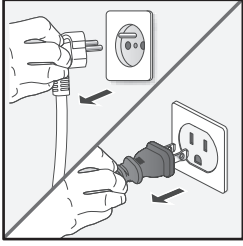
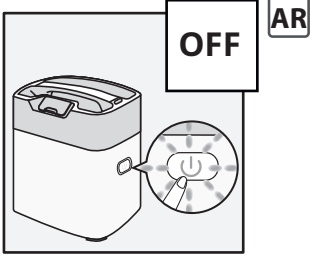

أفرغ خزان الماء.

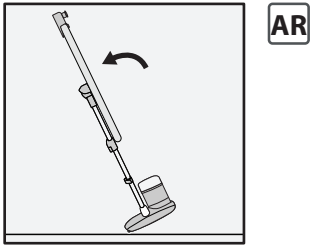

كالمسألة التي زخمت يلع لمعاً مٲ ةي ءوماع ةي عضوب يلع ألأا يلا حوللأا عفرا
أءي عب هني زخمتو هل قن فدهب ءارولأا يلا لم الكلاب زا عجلأا عاچرأا يلا ءمعاً

8. تنظيف المنتج

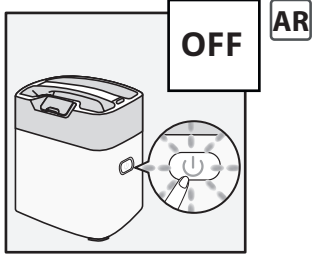

أطفئ الجهاز. انتظر لمدة ساعة إلى أن يبرد الجهاز تمامًا.

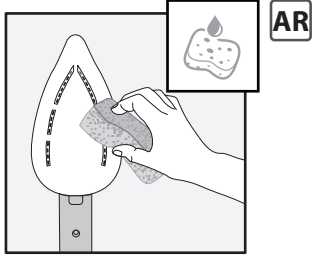
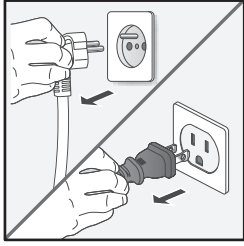

نظف بلاطة الكي بقطعة قماش ناعمة مبللة أو إسفنجة.

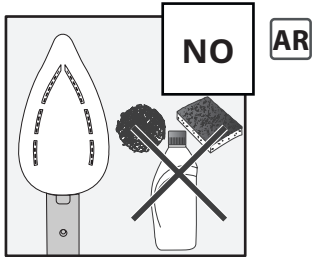

لا تقم أبدًا باستخدام المنتجات أو الأسطح الكاشطة لتنظيف بلاطة الكي.

7. الاتجاه الأفقي

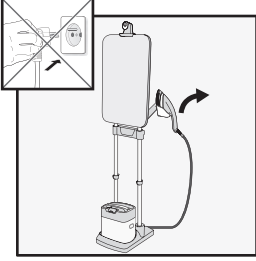

AR

افتح مسند المكواة هذا من خلال الضغط على الشريط البلاستيكي الداخلي. أزل مسند المكواة والمكواة.

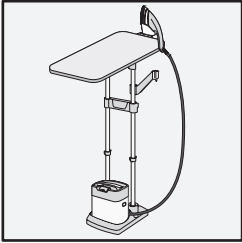
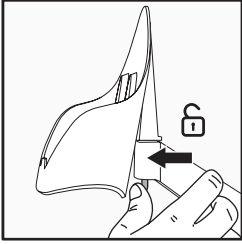

AR

ضع الطاولة بالاتجاه الأفقي وضع المكواة ومسندها على خطاف التعليق.
لإلغاء التأمين، اضغط على مقبض خطاف التعليق.

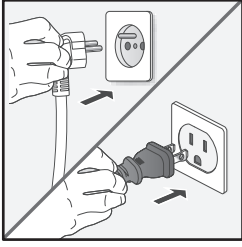

AR

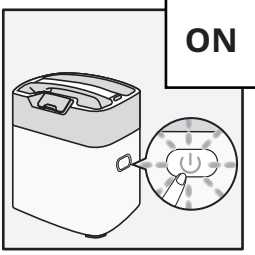

ON

دع اقل عَضت الو، م ادخت سالال مدع دنع اهدنسم يف ةاوكم لابيكرت أمئاد دعأ
راخبل اةدحو يلع ةرشابم أدبأ ةنخاسل

AR



6. قاعدة قابلة للخلع

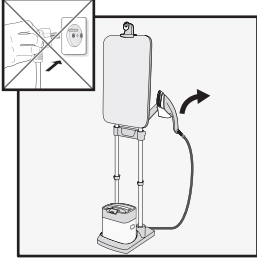

AR

ارفع وحدة البخار عن قاعدتها.
فك قفل مسند المكواة عن طريق الضغط على اللسان البلاستيكي الداخلي. اخلع مسند المكواة مع المكواة.

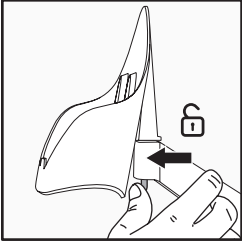

AR

ضع المكواة ومسندها على وحدة البخار.

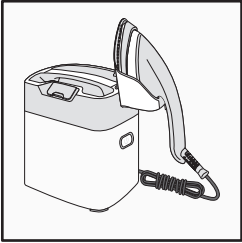

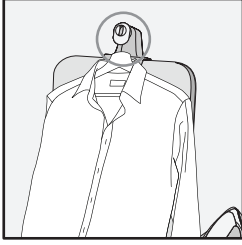

AR

استخدم خطاف التعليق لكي الملابس الموضوعة على شماعة.

فرشاة القماش

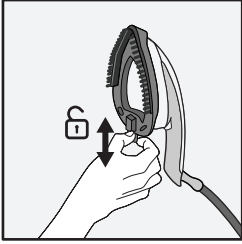

AR

قبل خلع الفرشاة أو تركيبها، أطفئ الجهاز واتركه يبرد لمدة ساعة.
ضع فرشاة البخار على بلاطة الكي. هذا الملحق يساعدك في تفتيح ألياف الملابس كي يخترقها البخار بشكل أفضل.

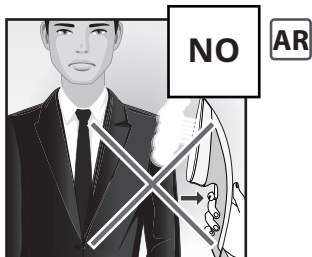

لا تقم أبدًا بالكي أو إطلاق البخار مباشرة على ملابس يرتديها أحد الأشخاص.

نفث البخار

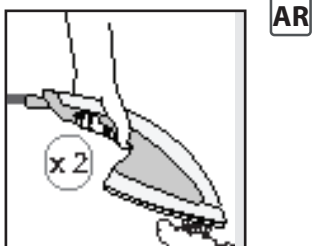

اضغط مرتين خلال ثانية واحدة على زناد البخار لتنشيط معزز البخار.

الإيقاف التلقائي

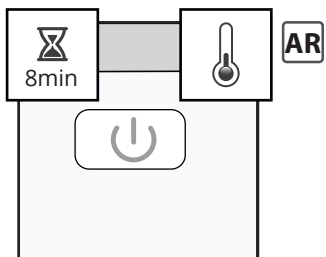

بعد 8 دقائق من عدم الاستخدام، ستنتفخ وحدة البخار تلقائيًا.

4. استخدام المنتج

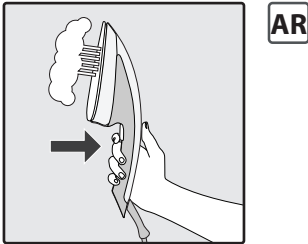
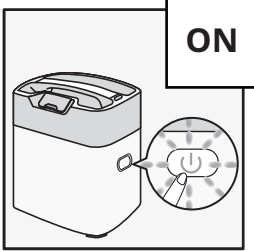
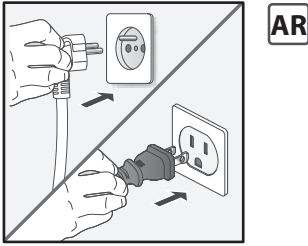
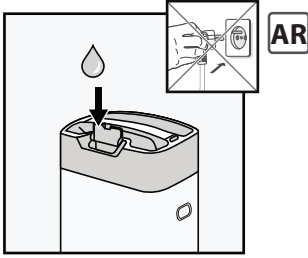

3. الاستعمال لأول مرة

إمالة الطاولة

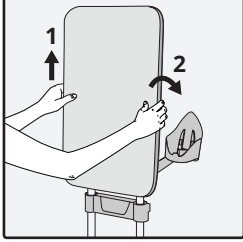

AR

ضع يديك على أحد جانبي الطاولة، وارفع بشكلٍ رأسي، ثم أملها للخلف إلى أن تصل إلى الموضع المرغوب.

ضبط ارتفاع الطاولة ومسند المكواة

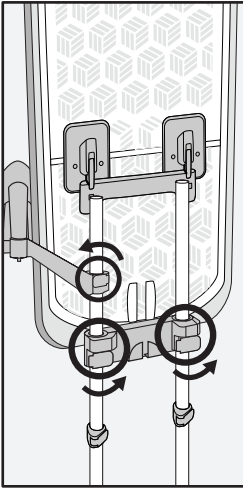

AR

عند الحاجة لضبط ارتفاع الطاولة أو مسند المكواة، قم بفتح ضوابط الارتفاع. ارفع أو اخفض الطاولة/مسند المكواة إلى أن تصل إلى الموضع المرغوب. اربط مثبتات العمود.

عند تحرير أقفال الأعمدة، قد تسقط الطاولة. أمسكها أثناء إجراء التعديلات.

AR



2. قبل الاستعمال لأول مرة

عند الاستعمال للمرة الأولى، قد يصدر عن الجهاز دخان ورائحة. هذا لا يؤثر على استخدام الجهاز ويختفي بسرعة. كما قد تخرج جزئيات صغيرة من المكواة. تلك جزء من عملية الإنتاج ولا تؤثر عليك أو على ملابسك. وتختفي بسرعة. يجب أن يتم استخدام هذا الجهاز ووضعها فوق سطح مقاوم للحرارة مستوي وثابت. عند وضع هذا في الحامل الخاص به، تأكد أن السطح الذي يوجد فوقه هذا الحامل ثابتًا. لا تستخدم الجهاز أبدًا إذا كان مقلوبًا.

AR

لا تقم أبدًا باستخدام طاولة الجهاز مع مكواة عادية أو مولد بخار. بل يجب فقط استخدام مكواة الجهاز الخاص بك.

