

NÁVOD PRO UŽIVATELE

Vysoce výkonný reproduktorový systém

Před použitím sady si prosím nejdříve pozorně přečtěte tento návod a uschovejte jej k pozdějšímu nahlédnutí.

MODEL
RK3



MFL70041944

Bezpečnostní informace



VÝSTRAHA
RIZIKO ÚRAZU ELEKTRICKÝM
PROUDEM NEOTVÍRAT



VÝSTRAHA: K OMEZENÍ RIZIKA ÚRAZU ELEKTRICKÝM PROUDEM NEODSTRAŇUJTE KRYT (NEBO ZADNÍ STĚNU) PŘÍSTROJE, UVNITŘ NEJSOU ČÁSTI URČENÉ K OBSLUZE UŽIVATELEM. SE SERVISEM SE OBRAŤTE NA KVALIFIKOVANÝ SERVISNÍ PERSONÁL.

Symbol blesku uvnitř rovnostranného trojúhelníku upozorňuje uživatele na přítomnost nebezpečného napětí bez izolace ve vnitřním prostoru výrobku, které může být natolik vysoké, že představuje riziko úrazu osob elektrickým proudem.



Symbol vykřičníku uvnitř rovnostranného trojúhelníku upozorňuje uživatele na přítomnost důležitých provozních a servisních pokynů v dokumentaci dodávané s přístrojem.



VAROVÁNÍ: ABY SE ZABRÁNILO RIZIKU POŽÁRU NEBO ÚRAZU ELEKTRICKÝM PROUDEM, CHRAŇTE TENTO VÝROBEK PŘED DEŠTĚM A VLNĚM.

VÝSTRAHA: Příklad nesmí být vystaven vodě (kapající nebo odstříkující) a nesmějí na něm být umístěny předměty naplněné tekutinami, jako jsou vázy.

VAROVÁNÍ: Neinstalujte přístroj v těsném prostoru, jako je knihovna nebo podobný prostor.

VÝSTRAHA: Nepoužívejte v blízkosti tohoto výrobku zařízení o vysokém napětí. (například elektrická plácačka na mouchy) Tento výrobek by mohl kvůli elektrickému přepětí přestat fungovat.

VÝSTRAHA: Neblokujte ventilační otvory. Příklad umístíte v souladu s pokyny výrobce. Účelem zdířek a otvorů v krytu je zajištění ventilace a spolehlivého provozu produktu a ochrany proti přehřátí. Nikdy nesmíte dojít k zakrytí otvorů tím, že výrobek položíte na postel, pohovku, koberec nebo podobný povrch. Tento výrobek by neměl být umístěn do vestavěného zařízení, jako je například knihovna nebo police, pokud není zajištěno řádné větrání nebo nejsou dodrženy pokyny od výrobce.

POZNÁMKA: Bezpečnostní informace zahrnující identifikaci výrobku a hodnoty jmenovitých výkonů naleznete na hlavním štítku v dolní části nebo jinde na výrobku.

UPOZORNĚNÍ týkající se napájecí šňůry

Napájecí šňůra umožňuje zařízení odpojit. Elektrická zástrčka musí zůstat snadno dostupná pro odpojení v případě nouze.

Prostudujte si stránku s technickými údaji v tomto návodu k obsluze, abyste zjistili požadavky na napájení. Zásuvky ve zdi nepřetěžujte. Přetížené zásuvky ve zdi, uvolněné nebo poškozené zásuvky, prodlužovací šňůry, roztržené napájecí šňůry, nebo poškozená nebo prasklá izolace vodičů představují nebezpečí. Kterýkoli z těchto stavů by mohl vést k úrazu elektrickým proudem nebo požáru. Pravidelně kontrolujte stav napájecí šňůry přístroje, a pokud její vzhled naznačuje poškození nebo zhoršení stavu, odpojte ji, přerušte používání zařízení a šňůru nechte vyměnit za identický náhradní díl v autorizovaném servisním středisku. Napájecí šňůru nevystavujte špatnému fyzickému nebo mechanickému zacházení, jako je například zkroucení, zauzlování, přiskřípnutí, přivírání ve dveřích nebo chůze po ní. Zvláštní pozornost věnujte zástrčkám, zásuvkám a místům, kde šňůra vychází ze zařízení.

Tento přístroj je vybaven přenosnou baterií či akumulátorem.

Bezpečný způsob vyjmutí baterie z přístroje:

Vyjměte použitou baterii nebo blok baterií, postupujte opačným způsobem než při vkládání. Abyste zamezili kontaminaci prostředím ohrožující zdraví lidí a zvířat, odložte starou baterii do příslušného kontejneru na určených sběrných místech. Baterie nebo akumulátor nepatří do běžného domovního odpadu. Doporučujeme využít místních systémů bezplatného odběru baterií a akumulátorů. Baterie chraňte před nadměrným horkem, například slunečním svitem, ohněm atd.

VÝSTRAHA: Na přístroj nesmějí být pokládány žádné zdroje otevřeného ohně, například zapálené svíce.

Symbody

~	Odkazuje na střídavý proud (AC).
≡	Odkazuje na stejnosměrný proud (DC).
⊞	Odkazuje na zařízení třídy II.
⏻	Odkazuje na režim stand-by.
	Odkazuje na „VYPNUTO“ (napájení).
⚡	Odkazuje na nebezpečné napětí.



Výstraha

Ochrana proti stříkající vodě (IPX4)

Toto zařízení má ochranu proti stříkající vodě podle IPX4. IPX4 znamená ochranu pouze proti stříkající vodě. Toto zařízení má ochranu proti stříkající vodě, avšak může dojít k jeho poškození, kdyby bylo používáno pod vodou.

- Zařízení nepoužívejte pod vodou nebo jinou kapalinou.
- Nestříkejte vodu na zařízení úmyslně.
- Jestliže zařízení nepoužíváte, kryt vstupních konektorů bezpečně uzavřete.
- Při nabíjení baterií zařízení nevystavujte působení vody.
- Jestliže bylo zařízení postříkáno vodou, otřete je suchým hadříkem.

Preventivní opatření pro manipulaci s akumulátorem

- Toto zařízení má vestavěný ventilem regulovaný olověný akumulátor. (12V / 7,0 Ah)
- Akumulátor nepoužívejte v uzavřeném prostoru nebo v blízkosti ohně.
- Akumulátor nabíjejte za stanovených podmínek nabíjení.
- Pokud se zjistí jakákoliv koroze pólu akumulátoru, úniky elektrolytu nebo deformace pouzdra, akumulátor nepoužívejte.
- Pokud akumulátor vytéká, vyjměte ho ze zařízení, přičemž použijte ochranu rukou a oděvu, postupujte při tom velmi opatrně, aby nedošlo ke kontaktu s kůží nebo očima.
- Pokud akumulátor vyteče a elektrolyt se vám dostane na kůži nebo oblečení, okamžitě jej smyjte velkým množstvím čisté vody. Pokud se vám elektrolyt dostane do očí, okamžitě vypláchněte oči velkým množstvím čisté vody a vyhledejte lékařskou pomoc.
- Nepoužívejte akumulátory, které se liší typem, jsou od různých výrobců nebo akumulátory s různou historií používání.
- Akumulátor nevhazujte do ohně, ani jej neohřívajte.
- Svorky akumulátoru nezkratujte.
- Nepokoušejte se akumulátor rozebírat, předělovat nebo likvidovat.
- Akumulátor nenechávejte v dosahu dětí.
- Akumulátor se dá vyměnit. Jestli potřebujete dobít baterii pořád častěji, je možná vhodný čas na její výměnu. Servis akumulátorů se musí provádět v středisku péče o zákazníky LG Electronics.
- Baterii, která nebyla používána po dlouhý čas, před uskladněním plně nabijte a vypněte spínač ON/OFF (OFF). Baterii skladujte ve chladném a suchém místě.
- Během skladování baterií dobíjejte alespoň jednou za každé tři měsíce. Bude-li baterie skladována delší dobu bez dobítí, může se zkrátit její životnost.
- Použité akumulátory se musí recyklovat nebo likvidovat odděleně od domovního odpadu.

Obsah

1 Začínáme

- 2 Bezpečnostní informace
- 3 – Preventivní opatření pro manipulaci s akumulátorem
- 6 Jedinečné vlastnosti
- 6 Požadavky na přehrávatelné soubory
- 6 – Požadované parametry hudebních souborů
- 6 – Kompatibilní zařízení USB
- 6 – Požadavky na zařízení USB
- 7 Horní panel
- 8 Zadní panel
- 9 Přenášení zařízení
- 10 Připojení napájení
- 11 Nabíjení akumulátoru

2 Připojení

- 12 Volitelné zapojení vybavení
- 12 – Připojení PORT IN.
- 12 – Poslech hudby z vašeho přenosného přehrávače
- 12 – Připojení zařízení USB

3 Ovládání

- 13 Základní operace
- 13 – Přehrávání z médií USB
- 14 Používání bezdrátové technologie BLUETOOTH®
- 14 – Poslouchání hudby uložené na zařízeních Bluetooth
- 17 Provoz rádia
- 17 – Poslech rádia
- 17 – Přednastavení rádiových stanic
- 17 – Vymazání všech uložených stanic
- 18 Nastavení zvuku
- 18 – Nastavení režimu zvuku
- 18 Jiné operace
- 18 – DEMO
- 19 – Použití mikrofonu
- 21 – Automatické vypnutí
- 22 – Zapnutí funkce AUTO POWER
- 22 – Automatická změna funkce

4 Odstraňování potíží

- 23 Odstraňování potíží
- 23 – Obecně

5 Dodatek

- 24 Obecný technický popis
- 25 Údržba
- 25 – Manipulace s přístrojem
- 25 Obchodní známky a licence

1

2

3

4

5

Jedinečné vlastnosti

Bluetooth®

Přehrává hudbu uloženou na zařízení **Bluetooth**.

Vstup přenosného přístroje

Přehráší hudbu z vašeho přenosného přístroje. (MP3, notebook atd.)

Přenášení zařízení

Zařízení je vybaveno koly a rukojetí, takže je můžete snadno přemísťovat.

Požadavky na přehrávatelné soubory

Požadované parametry hudebních souborů

Pro kompatibilitu souborů MP3/WMA s tímto přístrojem platí následující omezení:

- Vzorkovací kmitočet: v rozsahu 32 až 48 kHz (MP3), v rozsahu 32 až 48 kHz (WMA)
- Rychlost přenosu: v rozsahu 32 až 320 kb/s (MP3), 40 až 192 kb/s (WMA)
- Maximální počet souborů: 999
- Maximální počet složek: 99
- Přípony souborů: „.mp3“/„.wma“
- Některé soubory formátu MP3 / WMA nelze přehrávat v závislosti na typu nebo formátu souboru.

Kompatibilní zařízení USB

- Přehrávač MP3: Flash přehrávač MP3.
- USB Flash Drive: zařízení, která podporují USB 2,0 nebo USB 1,1.
- Funkce USB tohoto přístroje nepodporuje všechna USB zařízení.

Požadavky na zařízení USB

- Zařízení vyžadující instalaci přídavného softwaru a připojení k počítači nejsou podporována.
- Zařízení USB neodpojujte během provozu.
- U zařízení USB s velkou kapacitou může vyhledávání trvat i několik minut.
- Z důvodu zamezení ztráty dat všechna data zálohujte.
- Zařízení USB nebude rozpoznáno v případě použití prodlužovacího kabelu nebo rozbočovače USB.
- Systém souborů NTFS není podporován. (Přístroj podporuje pouze systém souborů FAT(16 / 32.))
- Tento přístroj rozpozná až 999 souborů.
- Rovněž nejsou podporovány externí pevné disky, SSD, čtečky paměťových karet, uzamykatelná paměťová zařízení nebo zařízení USB s pevným diskem.
- Zásuvku USB přístroje nelze propojit s počítačem PC. Přístroj nelze použít jako vyměnitelný disk.
- Některá zařízení USB nemusí s tímto přístrojem spolupracovat.

Horní panel

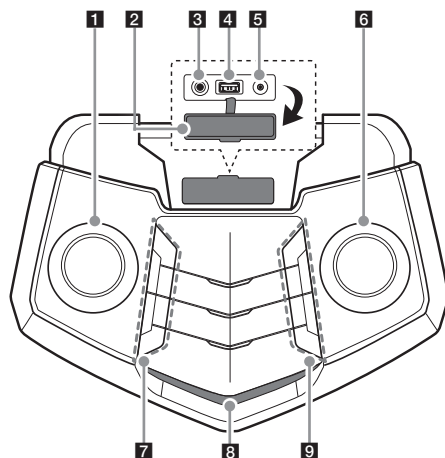

1 MIC VOL. ▼

Nastavení úrovně mikrofonu.

2 Kryt vstupních svorek



Poznámka

Jestliže zařízení nepoužíváte, kryt vstupních svorek pevně uzavřete.

3 MIC IN

Připojte mikrofon.

4 Port USB

Po připojení USB zařízení můžete zvukové soubory přehrávat.

5 PORT. (přenosné zařízení) IN

Připojte přenosné zařízení.

6 ▼ MAIN VOL.

Nastavení hlasitosti reproduktoru

7 ⏻ (Pohotovostní režim)

Slouží k zapnutí nebo vypnutí.

ECHO / DEMO

- Volba režimu ECHO.

- Jestliže při vypnutém napájení stisknete tlačítko

ECHO / DEMO, zobrazí se režim DEMO.

VOCAL EFFECTS

Volba režimu VOCAL EFFECTS.

VOICE CANCELLER

Tuto funkci můžete využívat při přehrávání hudby tak, že ztlumíte hlas zpěváka/zpěvačky z různých zdrojů.

#/b (KEY CHANGER)

Změní tóninu tak, aby odpovídala vašemu hlasovému rozsahu.

8 Okno displeje

9 F (Funkce)

Volba funkce a vstupního zdroje.

>|| (Přehrát/Pauza)

Spuštění nebo pozastavení přehrávání.

PRESET/REPEAT

- Zvolí přednastavené číslo rozhlasové stanice. /

Stisknutím a podržením se ráiové stanice uloží.

- Opakované nebo náhodné poslouchání vašich souborů.

- Zobrazuje názvy všech připojených zařízení Bluetooth v režimu Bluetooth.

SOUND EFFECT / BASS BLAST(nebo BASS BLAST+)

- Výběr zvukových efektů.

- Pro přímou volbu efektu BASS (nebo BASS+)

stiskněte a přidržte.

||<</>>||

- Přetočí dozadu nebo dopředu. /

Stisknutím a podržením tlačítka se vyhledá sekce v rámci souboru.

- Vybírá rozhlasové stanice.

Zadní panel

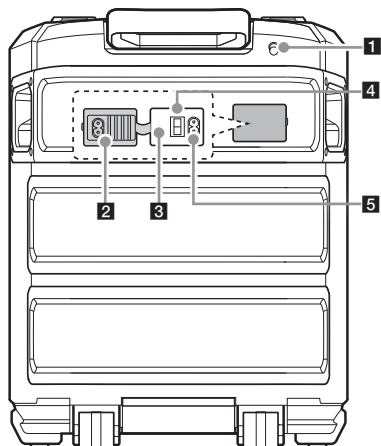

- 1** Anténa FM
- 2** Kryt vstupních svorek



Poznámka

Jestliže zařízení nepoužíváte, kryt vstupních svorek pevně uzavřete.

- 3** Indikátor nabíjení baterie
- 4** Vypínač napájení
Zapíná (ON) a vypíná (OFF) přístroj.
(Akumulátor se může nabíjet, i když je zařízení ve stavu vypnuto (OFF).)
- 5** Zdíčka pro připojení střídavého proudu



Poznámka

Zařízení před použitím plně nabijte.

Přenášení zařízení

Základní jednotka má kola a držadlo, a proto ji můžete snadno stěhovat.

1. Stiskněte uzamykací tlačítko na rukojeti.

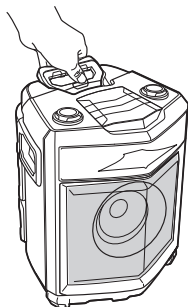

2. Zatáhněte za rukojeť.

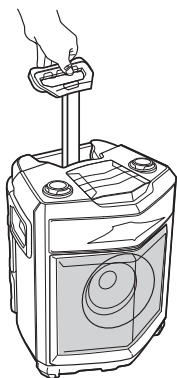

! Poznámka

Rukojeť zasunete tak, že stiskněte tlačítko a zatlačíte ji dolů.

! Výstraha

- Rukojeť příliš nenamáhejte. V opačném případě může dojít k poškození zařízení.
- Na rukojeť nezavěšujte těžké věci. V opačném případě může dojít k poškození zařízení.
- Netahejte zařízení po nepevném povrchu nebo po schodech.
- Dávejte pozor, aby při přenášení zařízení nedošlo k jeho pádu.
- Zařízení přenášejte až po odpojení připojených kabelů.
- Na zařízení nestoupejte a nesedejte si. Mohlo by dojít k pádu zařízení a způsobení zranění.
- Zařízení nenechávejte v nestabilní poloze a umístěte ho v bezpečné vzdálenosti mimo dosah dětí.
- Dávejte pozor, aby nemohlo dojít k pádu zařízení. Mohlo by dojít k poruše zařízení, zranění osob nebo poškození majetku.
- Při používání zařízení rukojeť zajistěte.

Připojení napájení

Zařízení připojte k napájení pomocí dodaného napájecího kabelu.

1. Dodaný napájecí kabel připojte k zařízení.
2. Napájecí kabel zapojte do napájecí zásuvky střídavého napětí.

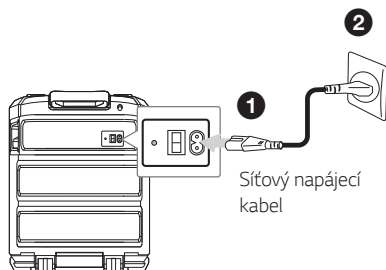

3. Zapněte vypínač ON/OFF (ON).

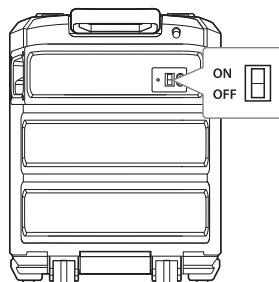

! Poznámka

- Když zapnete vypínač ON/OFF (ON), zařízení se spustí, i když bylo vypnuto. Pokud je akumulátor příliš vybitý, zařízení se nezapne, i když jej zapnete tlačítkem ON/OFF (ON).
- Když je úroveň nabití baterie nízká, tato jednotka často zobrazuje hlášení LOW BATTERY. Když se úroveň nabití baterie sníží ještě víc, tato jednotka se automaticky vypne.
- Když vypnete spínač ON/OFF (OFF), je možné, že se předchozí nastavení neuloží.
- Pokud dojde k přerušení napájení z důvodu slabé baterie, předchozí nastavení mohou být ztracena.

Nabíjení akumulátoru

Toto zařízení má vestavěný akumulátor:

- Po připojení napájení ze sítě se akumulátor začne nabíjet.
- Pokud indikátor nabíjení svítí červeně, znamená to, že se akumulátor nabíjí.
- Pokud indikátor nabíjení svítí zeleně, znamená to, že se nabíjení akumulátoru ukončilo.
Pro efektivní výkon baterie se doporučuje zařízení nabíjet naplno, až do zhasnutí zelené LED kontrolky.
- Před prvním použitím zařízení akumulátor nabíjete po dobu přibližně 11 hodin.

Poznámka

- Doba provozu je přibližně 13 hodin. (Za předpokladu plně nabitě baterie a nepřetržitého přehrávání při 50 % úrovni hlasitosti.) Může se lišit v závislosti od stavu baterie a provozních podmínek.
- Když v průběhu nabíjení posloucháte hudbu, doba nabíjení se prodlouží.
- Vybitou baterii zcela nabíjete po doporučenou dobu.

Volitelné zapojení vybavení

Připojení PORT IN.

Připojte výstup (sluchátka nebo line out) přenosného zařízení (MP3 nebo PMP atd.) ke konektoru **PORT IN**.

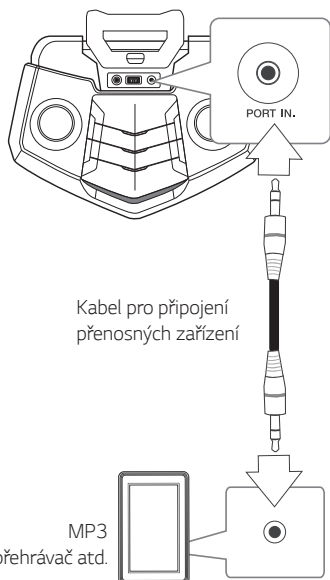

Připojení zařízení USB

Zapojte zařízení s USB (MP3 přehrávač atd.) do portu USB na přístroji.

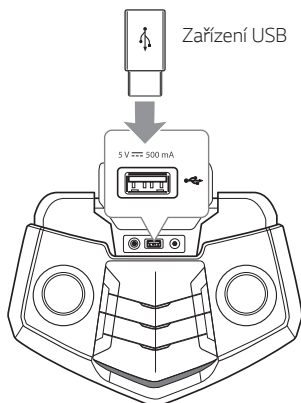

! Poznámka

Vyjmutí zařízení USB z přístroje:

1. Zvolte si jinou funkci.
2. Vyjměte zařízení USB z přístroje.

Poslech hudby z vašeho přenosného přehrávače

Zařízení lze použít pro přehrávání hudby z mnoha typů přenosných přehrávačů.

1. Připojte přenosný přehrávač do konektoru **PORT IN** zařízení.
2. Stisknutím tlačítka  se zapne napájení.
3. Stiskněte tlačítko **F** pro volbu funkce **PORTABLE**.
4. Zapněte přenosný přehrávač a spusťte přehrávání.



! Poznámka

Při připojení přenosného zařízení ke konektoru **PORT IN**, automaticky přepne na funkci **PORTABLE**.

Základní operace

Přehrávání z médií USB

1. Připojte zařízení USB k portu USB.
2. Zvolte funkci USB stiskem tlačítka **F**.

Cíl	Postup
Přehrát	Stiskněte tlačítko > na zařízení.
Pauza	Během přehrávání stiskněte tlačítko > .
Vyhledávání sekce uvnitř souboru	Během přehrávání stiskněte a podržte tlačítko <</>> a uvolněte je v místě, od kterého chcete přehrávání poslouchat.
Přechod na následující/předchozí soubor	- Ve stavu pauzy, Stiskněte tlačítko <</>> pro přechod na následující/předcházející soubor. - Během přehrávání, Stiskněte tlačítko >> pro přechod na následující soubor. Při přehrávání kratším než 2 sekundy stiskněte tlačítko << pro přechod na předchozí soubor. Po přehrávání delším než 3 sekundy stiskněte tlačítko << pro přechod na počátek souboru.
Opakované nebo náhodné přehrávání	Opakovaně stiskněte tlačítko PRESET/REPEAT . OFF → ONE  → ALL  → SHUFFLE 

! Poznámka

- I po vypnutí a zapnutí přístroje nebo přepnutí funkce na jinou lze stále poslouchat hudbu z bodu, ve kterém jste s poslechem přestali.
- Bod pokračování se může v níže uvedených případech vymazat.
 - Když bude z jednotky odpojeno USB zařízení.

Používání bezdrátové technologie **BLUETOOTH®**

O technologii Bluetooth

Bluetooth je bezdrátová technologie komunikace pro připojení na krátké vzdálenosti.

Zvuk může být přerušeno, pokud bude spojení narušeno jinými elektronickými vlnami nebo připojením **Bluetooth** v ostatních místnostech.

Připojení samostatných zařízení pomocí bezdrátové technologie **Bluetooth** není zpoplatněno. Mobilní telefon s bezdrátovou technologií **Bluetooth** lze ovládat pomocí funkce Cascade, pokud je připojení provedeno pomocí bezdrátové technologie **Bluetooth**.

- Dostupná zařízení: mobilní telefon, MP3 přehrávač, notebook.
- Verze: 4.0
- Codec: SBC

Profily Bluetooth

Chcete-li používat bezdrátovou technologii **Bluetooth**, je nutné, aby zařízení podporovala některé profily. Tento přístroj je kompatibilní s následujícím profilem.

A2DP (Profil pokročilého vysílání zvuku)

Poslouchání hudby uložené na zařízeních Bluetooth

Párování jednotky a zařízení Bluetooth

Před zahájením procesu párování se ujistěte, že je funkce **Bluetooth** na vašem zařízení **Bluetooth** zapnuta. Viz uživatelská příručka vašeho zařízení **Bluetooth**. Po provedení procesu párování není nutné jej provádět znovu.

1. Zapněte přístroj.

! Poznámka

Jestliže je aktivováno blokování uzamčení připojení přes **Bluetooth**, můžete ve funkci BT vyhledávat zařízení **Bluetooth**.

2. Spustíte zařízení **Bluetooth** a provedete operaci párování. Při vyhledávání tohoto přístroje pomocí zařízení **Bluetooth** se na zařízení **Bluetooth** zobrazí seznam nalezených zařízení, v závislosti na typu zařízení **Bluetooth**. Váš přístroj se zobrazí jako „LG-RK3(XX)“.

! Poznámka

- XX znamená poslední dvě číslice adresy **Bluetooth**. Např. pokud je adresa zařízení **Bluetooth** 9C:02:98:4A:F7:08, na vašem zařízení **Bluetooth** se zobrazí „LG-RK3 (08)“.
- V závislosti na typu zařízení **Bluetooth** se některá zařízení párují jiným způsobem. Podle potřeby zadejte kód PIN (0000).
- Výhradně ve funkci **Bluetooth** můžete k tomuto zařízení připojit současně až 2 **Bluetooth** zařízení s využitím stejné metody popsané výše.
- Vícenásobné připojení je podporováno pouze u zařízení s operačním systémem Android (vícenásobné připojení nemusí být podporováno v závislosti na specifikacích připojeného zařízení).
- Vyjímatelná/snímatelná zařízení **Bluetooth** (např. Dongle atd.) nepodporují párování s více zařízeními.

3. Když bude přístroj úspěšně připojen k vašemu **Bluetooth** zařízení, objeví se v okně displeje zpráva „PAIRED“ a brzy dojde ke změně názvu **Bluetooth** zařízení.

! Poznámka

- Při připojování dalších zařízení pro vícenásobné párování se na displeji na chvíli zobrazí „PAIRED“.
- Pokud nelze zjistit název zařízení, zobrazí se „-“.

4. Poslouchání hudby.

V příručce k zařízení **Bluetooth** naleznete postup pro přehrávání hudby, která je v tomto zařízení **Bluetooth** uložena.

! Poznámka

- Při používání technologie **Bluetooth®** musíte provést propojení mezi přístrojem a zařízením **Bluetooth** tak, aby k sobě zařízení byla co možná nejbližší.
Propojení ale nemusí v některých níže uvedených situacích fungovat správně:
 - Mezi přístrojem a zařízením **Bluetooth** je překážka.
 - Existuje další přístroj, který používá stejnou frekvenci s technologií **Bluetooth®**, jako je lékařský přístroj, mikrovlnná trouba nebo přístroj s bezdrátovým síťovým připojením (LAN).
- Pokud své zařízení **Bluetooth** restartujete, měli byste je k přístroji znovu připojit.
- Po propojení reproduktoru s až 2 zařízeními **Bluetooth** v režimu **Bluetooth** lze přehrávat a ovládat hudbu pouze pomocí jednoho z propojených zařízení.

Uzamčení spojení přes Bluetooth (BT LOCK)

Připojení přes **Bluetooth** můžete omezit pouze na funkci BT (**Bluetooth**), aby se zabránilo neúmyslnému připojení přes **Bluetooth**.

Tuto funkci zapnete, když stisknete a podržíte tlačítko **>||** na zařízení po dobu přibližně 5 sekund při aktivní funkci BT (**Bluetooth**).

Na displeji se zobrazí „BT LOCK“ a spojení přes **Bluetooth** bude omezeno.

Tuto funkci vypnete, když opět stisknete a podržíte tlačítko **>||** na zařízení po dobu přibližně 5 sekund při aktivní funkci BT (**Bluetooth**).

Na displeji se zobrazí „BT UNLOCK“

! Poznámka

- Zvuk může být přerušen, je-li připojení rušeno jinými elektronickými zařízeními.
- V závislosti na typu přístroje nemusí být funkce **Bluetooth** k dispozici.
- Můžete si užívat bezdrátový systém používání telefonu, MP3, Notebooku, atd.
- Čím větší je vzdálenost mezi jednotkou a zařízením **Bluetooth**, tím nižší je kvalita zvuku.
- Jestliže se jednotka vypne nebo se přístroj **Bluetooth** od jednotky vzdálí, spojení **Bluetooth** se přeruší.
- V případě přerušení spojení **Bluetooth** připojte znovu zařízení **Bluetooth** k jednotce.
- Není-li zařízení **Bluetooth** připojeno, objeví se v okně zobrazení hláška „READY“.
- Když používáte režim **Bluetooth**, seřídte hlasitost na zařízení **Bluetooth** na vhodnou úroveň.
- Při zapnutí funkce **Bluetooth** se toto zařízení automaticky připojí k zařízení s **Bluetooth**, které bylo připojeno jako poslední. (Automatické připojení nemusí být podporováno v závislosti na specifikacích připojeného zařízení.)

Provoz rádia

Vytáhněte anténu FM a pro lepší příjem nastavte úhel a směřování.

Poslech rádia

1. Stiskněte a podržte tlačítko **F**, dokud se na displeji neobjeví FM.
Je naladěna poslední nalezená stanice.
2. Automatické ladění:
Stiskněte a podržte tlačítko **◀◀ / ▶▶** na přibližně 2 sekundy, dokud se nezačne měnit ukazatel frekvence, pak tlačítko uvolněte.
Prohledávání se zastaví po naladění stanice.
Nebo
Ruční ladění:
Opakovaně stiskněte tlačítko **◀◀ / ▶▶**.
3. Nastavte hlasitost otáčením knoflíku **▼MAIN VOL.** (hlasitost) na zařízení.

Přednastavení rádiových stanic

Můžete přednastavit 10 rádiových stanic u FM.

Před laděním se ujistěte, že ztlumíte hlasitost.

1. Stiskněte tlačítko **F** na zařízení, dokud se v okně displeje neobjeví FM.
2. Požadovanou frekvenci si zvolte stiskem tlačítka **◀◀ / ▶▶**.
3. Stiskněte a podržte tlačítko **PRESET/REPEAT** na jednotce déle než 2 vteřiny. Číslo předvolby bude na displeji blikat.
4. Požadované číslo předvolby si vyberete stisknutím tlačítka **◀◀ / ▶▶**.
5. Stiskněte tlačítko **PRESET/REPEAT** na zařízení. Stanice se uložila.
6. Opakujte kroky 2 až 5 pro uložení dalších stanic.
7. Chcete-li poslouchat předvolenou stanici, na zařízení stiskněte tlačítko **PRESET/REPEAT**.

Vymazání všech uložených stanic

1. Stiskněte a 5 sekund podržte tlačítko **PRESET/REPEAT** na zařízení.
Na displeji zařízení bude střídavě problíkat "DEL" a "ALL"
- Pokud nejsou uloženy žádné stanice, zobrazí se hlášení NONE.
2. Stiskněte tlačítko **PRESET/REPEAT** na jednotce ke smazání všech uložených stanic.

Nastavení zvuku

Nastavení režimu zvuku

Tento systém má řadu předem nastavených prostorových zvukových polí. Zobrazené položky se u ekvalizéru mohou lišit v závislosti na zdrojích zvuku a zvukových efektech.

Požadovaný mód zvuku si můžete na zařízení zvolit pomocí **SOUND EFFECT / BASS BLAST (nebo BASS BLAST +)**.

Na displeji	Popis
BASS (BASS BLAST) nebo BASS+ (BASS BLAST+)	Zesiluje basy a silnější zvuk.
POP CLASSIC ROCK JAZZ	Tento program propůjčuje zvuku atraktivní atmosféru s navozením pocitu přítomnosti na skutečném koncertu rockové, populární, jazzové nebo klasické hudby.
STANDARD	Můžete si užít optimalizovaný zvuk.

! Poznámka

Stiskem a podržením **SOUND EFFECT / BASS BLAST (nebo BASS BLAST+)** na jednotce můžete přímo vybrat efekt **BASS (BASS BLAST)** nebo **BASS+ (BASS BLAST+)**.

Jiné operace

DEMO

Při vypnutí zařízení stiskněte jednou tlačítko **ECHO / DEMO** na zařízení. Zařízení se zapne a na displeji se zobrazí příslušná funkce. Funkci DEMO zrušíte, když na zařízení opětovně stisknete tlačítko **ECHO / DEMO**.

! Poznámka

Během režimu DEMO můžete využívat i ostatní funkce, režim DEMO se dočasně zastaví.
- Bez zadání vstupního klíče po 10 sekundách začne automaticky přehrávání v režimu DEMO.

Použití mikrofону

1. Mikrofon připojte ke konektoru MIC.
2. Přehrajte požadovanou hudbu.
3. Zpívejte společně s doprovodem.
Nastavte citlivost mikrofónu otáčením knoflíku **MIC VOL.** ▼ ve směru hodinových ručiček nebo opačně.

! Poznámka

- Pokud mikrofon nepoužíváte, nastavte hlasitost **MIC** na minimum, nebo MIC vypněte, a odpojte jej od konektoru MIC.
- Jestliže je mikrofon postaven příliš blízko reproduktorů, může dojít k vzniku kvilivého zvuku. V takovémto případě oddalte mikrofon od reproduktorů nebo snižte citlivost mikrofónu otáčením knoflíku **MIC VOL.** ▼
- Jestliže je zvuk z mikrofónu příliš hlasitý, může docházet k jeho zkreslení. V takovémto případě otáčejte knoflíkem **MIC VOL.** ▼ směrem k minimální úrovni.
- Ke zvuku z mikrofónů můžete přidat efekt ozvěny, když stisknete tlačítko **ECHO / DEMO.**

ECHO

Jestliže připojíte do zdířky MIC konektor mikrofónu, můžete k zvuku z mikrofónu přidat efekt ozvěny stisknutím tlačítka **ECHO / DEMO.**

ECHO 1 → ECHO 2 → ECHO OFF

! Poznámka

- Jestliže mikrofon není připojený, v okně displeje se zobrazí "INSERT MIC".
- Jestliže stisknete tlačítko **VOCAL EFFECTS** v režimu ECHO, po ukončení aktuálního ECHA se režim ECHO vypne a aktivuje se režim VOCAL EFFECTS.
- Když opětovně stisknete tlačítko **ECHO / DEMO**, po uložení aktuálních zvukových efektů VOCAL EFFECTS se zařízení přepne do režimu ECHO.

Funkce VOICE CANCELLER (ODSTRANĚNÍ HLASU)

Funkci můžete používat během přehrávání hudby ztlumením hlasu zpěváka v hudbě z různých zdrojů.

Stiskněte tlačítko **VOICE CANCELLER** a v okně na displeji se zobrazí hlášení „ON“.

Pro zrušení stiskněte tlačítko **VOICE CANCELLER** znovu.

Kvalita funkce **VOICE CANCELLER** se může lišit v závislosti na podmínkách nahrávání hudebních souborů.

! Poznámka

- Tato funkce je k dispozici při připojení přes USB nebo BT (**Bluetooth**).
- Není-li funkce k dispozici, v okně na displeji se zobrazí hlášení „NOT SUPPORT“.
- Tuto funkci lze používat pouze s připojeným mikrofonem.
- Pokud není mikrofon připojen, zobrazí se na displeji hlášení „INSERT MIC“.
- U zdroje MONO není k dispozici.
- Pro zapnutí funkce změňte Funkci nebo odpojte mikrofon.
- Tato funkce možná nebude inicializována v závislosti na stavu připojených zařízení.

Funkce KEY CHANGER (ZMĚNA TÓNINY)

Tóninu můžete měnit v 9 krocích (4 kroky nahoru, 4 kroky dolů a původní tónina).

- Pro postupné zvyšování hlasového registru v průběhu přehrávání stiskněte opakovaně **# (KEY CHANGER)**.
- Pro postupné snižování hlasového registru v průběhu přehrávání stiskněte opakovaně **b (KEY CHANGER)**.

! Poznámka

- Tato funkce je k dispozici při připojení přes USB nebo BT (**Bluetooth**).
- Pokud není mikrofon připojen, zobrazí se na displeji hlášení „INSERT MIC“.
- Pro její inicializaci změňte funkci, odpojte mikrofon nebo změňte hudbu.
- Tato funkce nemusí být inicializována v závislosti na připojených zařízeních.
- Jestliže funkce není k dispozici, na displeji se zobrazí „NOT SUPPORT“.

VOCAL EFFECTS (hlasové efekty)

Pokud připojíte mikrofon ke konektoru MIC, můžete si vychutnat funkci karaoke změnou hlasu pro různé zdroje signálu.

Pro volbu různých režimů stiskněte opakovaně tlačítko **VOCAL EFFECTS** nebo stiskněte tlačítko **VOCAL EFFECTS** a pak otáčejte knoflíkem hlasitosti **MAIN VOL.** ▼ na zařazení, když se v okně displeje objeví režim hlasových efektů.

BASS → SOPRANO → HELIUM → ROBOT →
 DUET MAN → DUET WOMAN → BASS ECHO1
 → SOPRANO ECHO1 → HELIUM ECHO1
 → ROBOT ECHO1 → DUET MAN1 → DUET
 WOMAN1 → BASS ECHO2 → SOPRANO
 ECHO2 → HELIUM ECHO2 → ROBOT ECHO2
 → DUET MAN2 → DUET WOMAN2



Poznámka

- Jestliže mikrofon není připojený, v okně displeje se zobrazí "INSERT MIC."
- Jestliže v režimu VOCAL EFFECTS stisknete na zařazení tlačítko **KEY CHANGER** nebo **ECHO / DEMO**, po uložení aktuálních hlasových efektů VOCAL EFFECTS se vypne režim VOCAL EFFECTS a aktivujete režim KEY CHANGER nebo ECHO.
- Režim VOCAL EFFECTS vypnete, když stisknete a podržíte tlačítko **VOCAL EFFECTS**.

Automatické vypnutí

Pokud nebude hlavní jednotka připojena k externímu zařízení a nebude v provozu po dobu 15 minut, přístroj se za účelem šetření elektrické energie sám vypne.

Přístroj se sám vypne také v případě, kdy bude hlavní přístroj pomocí analogových vstupů připojen po dobu šesti hodin k jinému zařízení.

Jak odpojit připojení k bezdrátové síti nebo bezdrátové zařízení.

Stiskem tlačítka napájení na déle než 5 sekund přístroj vypnete.

Zapnutí funkce AUTO POWER

Přístroj se automaticky zapíná pomocí vstupního zdroje: **Bluetooth**

Pokuste-li se připojit své zařízení **Bluetooth**, přístroj se zapne a vaše zařízení **Bluetooth** připojí. Nyní můžete přehrávat svou hudbu.

! Poznámka

- Podle typu připojeného zařízení tato funkce nemusí být k dispozici.
- U některých připojených zařízeních se přístroj zapne, ale funkce **Bluetooth** se nemusí připojit.
- Pokud připojení **Bluetooth** s tímto přístrojem zrušíte, některá zařízení **Bluetooth** se budou nadále snažit k přístroji připojit. Proto se doporučuje zrušit připojení před vypnutím přístroje.
- Jestliže je dané zařízení vypnuto a již bylo spárováno s tímto zařízením, automaticky se zapne po připojení vstupního signálu.
- Pokud je spínač ON/OFF na zadním panelu nastaven na vypnuto (OFF), nelze používat Zapnutí funkce AUTO POWER.

Automatická změna funkce

Toto zařízení rozpoznává vstupní signály, jako jsou **Bluetooth** nebo signál z připojeného přenosného zařízení, a následně se automaticky přepne na příslušnou funkci.

Jestliže se pokoušíte připojit své Bluetooth zařízení k této jednotce

Jestliže se pokoušíte připojit své **Bluetooth** zařízení k této jednotce, zvolí se funkce **Bluetooth**. Můžete přehrávat hudbu uloženou na vašem **Bluetooth** zařízení.

Když se zobrazí PORT IN, připojení je funkční.

Jestliže připojíte přenosné zařízení k vstupnímu konektoru **PORT IN**, zvolí se funkce **PORTABLE**. Můžete přehrávat hudbu uloženou na přenosném zařízení.

! Poznámka

- Tato funkce je k dispozici pouze u zařízení, která byly v minulosti už připojena.
- Jestliže je aktivována funkce uzamčení připojení přes **Bluetooth**, připojení přes **Bluetooth** bude k dispozici pouze ve funkci **Bluetooth**.

Odstraňování potíží

Obecně

Problém	Příčina a řešení
Přístroj nepracuje správně.	<ul style="list-style-type: none"> • Vypněte zařízení a připojené vnější zařízení (woofer, DVD přehrávač, zesilovač atd.) a zkuste je znovu zapnout. • Odpojte napájecí šňůru tohoto zařízení a připojené vnější zařízení (hlubkový reproduktor, DVD přehrávač, zesilovač atd.) a zkuste je znovu připojit. • Předcházející nastavení se neuloží, jestliže bude zařízení vypnuto. • Přepněte přepínač ON/OFF do polohy vypnout (OFF) a zapnout (ON).
Nenapájeno.	<ul style="list-style-type: none"> • Baterie je vybitá. Dobijte baterii. • Zkontrolujte, zda je spínač ON/OFF zapnutý (ON). • Zástrčka není zapojena. Zapojte do zásuvky. • Zkontrolujte případný výpadek proudu. To lze provést například zapnutím jiných zařízení.
Není slyšet zvuk.	<ul style="list-style-type: none"> • Zkontrolujte, zda jste vybrali správnou funkci. Stiskněte tlačítko funkce a vybranou funkci zkontrolujte.
Rozhlasové stanice se nedají dobře naladit.	<ul style="list-style-type: none"> • Anténa má špatnou polohu. Pro lepší příjem nastavte úhel a směrování antény. • Signál rádia je příliš slabý. Naladte stanici ručně. • Nejsou přednastaveny žádné stanice nebo byly stanice vymazány (během ladění). Vybrané přednastavené rozhlasové stanice, podrobnosti viz strana 17.

Obecný technický popis

Obecně	
Požadavky na příkon	Viz hlavní štítek na přístroji.
Spotřeba	Viz hlavní štítek na přístroji.
Rozměry (Š x V x D)	Prům. 370 mm x 480,5 mm x 310 mm
Provozní teplota	5 °C až 35 °C
Provozní vlhkost	5 % až 60 %
Ochrana proti stříkající vodě	IPX4

Vstupy	
Vstup přenosného zařízení (PORT.IN)	2,0 Vrms (3,5 mm stereo jack) x 1
Mikrofon (MIC)	Citlivost 30 mV (1 kHz), 6,3 mm jack x 1

Tuner	
Rozsah ladění rádia FM	87,5 až 108,0 MHz nebo 87,50 až 108,00 MHz

Systém	
Frekvenční odezva	40 až 20 000 Hz
Odstup signál-šum	Více než 75 dB
Dynamický rozsah	Více než 70 dB
Napájení sběrnice (USB)	5 V  500 mA

Zesilovač (výstupní výkon RMS)	
Celkový výkon	50 W (4 Ω při 1 kHz, 10 % THD)

Akumulátor	
Typ akumulátoru	12 V/7,0 Ah (Ventilem regulovaný olovený akumulátor)
Provozní doba	Přibl. 13 hodin (Za předpokladu plně nabitě baterie a nepřetržitého přehrávání při 50 % úrovni hlasitosti) Může se měnit v závislosti na stavu akumulátoru a provozních podmínkách.
Doba nabíjení	Přibl. 11 hodin Může se měnit v závislosti na stavu akumulátoru a provozních podmínkách.

- Provedení a technické podmínky jsou předmětem změn bez upozornění.

Údržba

Manipulace s přístrojem

Přeprava přístroje

Uchovejte původní přepravní obal a balicí materiály. Pokud potřebujete přístroj odeslat, v zájmu maximální ochrany jej zabalte tak, jak byl původně zabalen z výroby.

Udržujte povrch přístroje čistý

V blízkosti přístroje nepoužívejte těkavé kapaliny, jako jsou insekticidní spreje. Otírání velkou silou by mohlo poškodit povrch. Zabraňte dlouhodobému styku gumových nebo plastových výrobků s přístrojem.

Čištění jednotky

Pro čištění přehrávače použijte jemný, suchý hadřík. Pokud je povrch velmi silně znečištěn, použijte jemný hadřík mírně navlhčený ve slabém roztoku čisticího prostředku. Nepoužívejte silná rozpouštědla jako alkohol, benzín nebo ředidla, která by povrch přístroje mohla poškodit.

Obchodní známky a licence



Ochranná známka a logo **Bluetooth®** jsou ve vlastnictví společnosti **Bluetooth® SIG, Inc.** a jakékoliv využití těchto známek společností LG Electronics je licenčně ošetřeno.

Další obchodní známky a obchodní názvy patří oprávněným vlastníkům.

