



Collection of inspiration



MUSE

BLUETOOTH REPRODUKTOR S FM RÁDIEM

M-1280 BT/M-1280 BTW

Návod k obsluze

VYBALENÍ ZAŘÍZENÍ

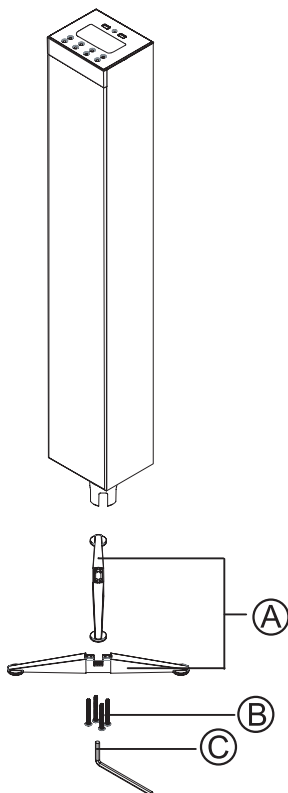

Před použitím tohoto zařízení si prosím pozorně přečtěte tento návod.

UMÍSTĚNÍ OVLÁDACÍCH PRVKŮ

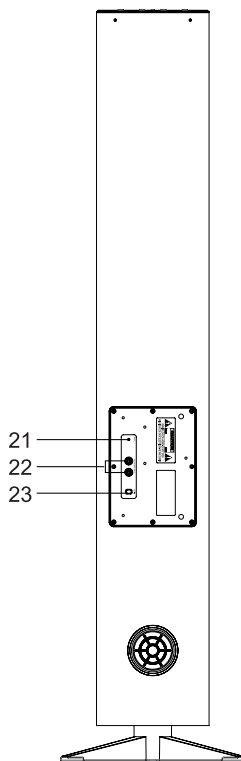
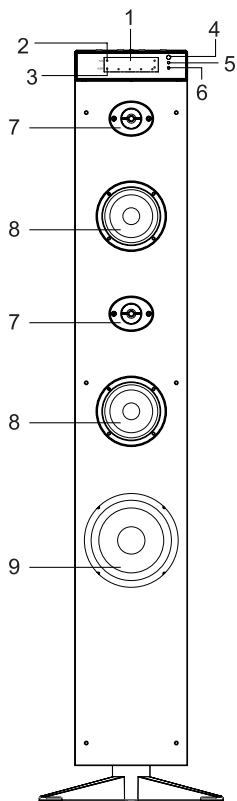
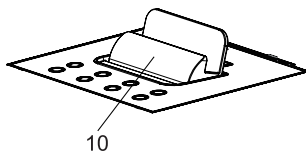
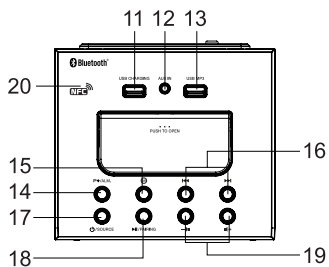

VYBALENÍ ZAŘÍZENÍ

Když vybalíte váš Bluetooth reproduktor, ujistěte se, zda jste vybalili veškeré příslušenství a informační dokumentaci:

- Bluetooth reproduktor
- Dálkový ovladač
- Aux in kabel
- Instalační příslušenství

- Ⓐ. Základna
- Ⓑ. Šrouby x 4
- Ⓒ. Klíč

Pomocí dodaných šroubů a klíče připevněte základnu k hlavnímu zařízení, ještě před použitím Bluetooth reproduktoru.

UMÍSTĚNÍ OVLÁDACÍCH PRVKŮ

1. LED displej
2. Indikátor budíku
3. Indikátor časovače vypnutí
4. Senzor dálkového ovladače
5. Bluetooth indikátor
6. Indikátor USB přehrávání
7. Tweeter
8. Hlavní reproduktory
9. Subwoofer
10. Základna pro tablet nebo smartfon
11. USB port k nabíjení
12. AUX IN konektor (3,5 mm)
13. USB port k přehrávání MP3
14. **P+/ALM.:** předvolba nahoru/nastavení budíku
15. **Ⓜ** nastavení hodin/uložení
16. **◀▶**: přeskočení/vyhledávání/ladění
17. **⏻**/**SOURCE**: slouží k zapnutí/vypnutí zařízení; pro volbu režimu FM, BLUETOOTH, USB, AUX-1 nebo AUX-2.
18. **▶||** PLAY/PAUSE
19. **→|←**: úprava hlasitosti
20. **NFC** NFC značka
21. FM kabelová anténa
22. **AUDIO IN L/R** RCA konektory
23. Elektrický kabel

Základna pro tablet nebo smartfon

1. Potlačením zvedněte kryt základny.

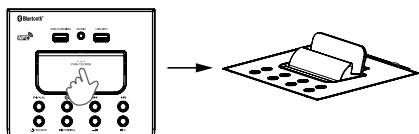

2. Umístěte váš tablet nebo smartfon do základny.



Dálkový ovladač

- R1. **STANDBY:** zapnutí/vypnutí zařízení
R2. **SOURCE:** volba režimu FM, BLUETOOTH, USB, AUX-1 nebo AUX-2.
R3. **⊗:** ztlumení nebo obnovení výstupu zvuku
R4. **VOL+/-:** úprava hlasitosti
R5. **ATS:** automatické vyhledávání a uložení rozhlasových stanic
R6. **M:** nastavení hodin/paměti
R7. **▲/▼:** předvolba nahoru/dolů
R8. **◀▶:** přeskočení/vyhledávání/ladění
R9. **▶||:** přehrávání/pozastavení
R10. **B+/-:** úprava basů
R11. **LD:** zapnutí/vypnutí hlasitosti
R12. **T+/-:** úprava výšek
R13. **ALM.:** nastavení budíku
R14. **DIM.:** úprava jasu displeje
R15. **SLEEP:** nastavení času časovače vypnutí

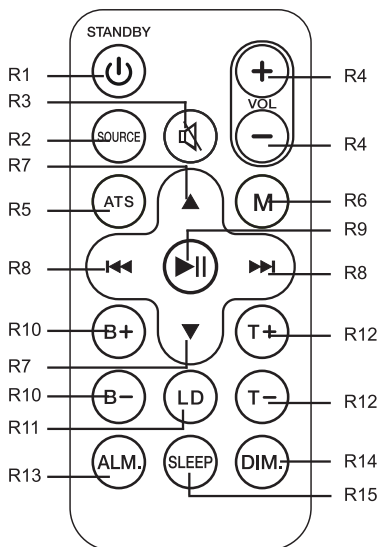

Dálkový ovladač je napájen jednou „CR2025“ lithiovou baterií (dodávaná). K použití dálkového ovladače odstraňte izolační štítek ze zadní strany ovladače.

VÝMĚNA BATERIE V DÁLKOVÉM OVLADAČI

1. Zatačte tlačítko směrem doprava.
2. Vytáhněte držák baterie ven.
3. Vložte jednu baterii velikosti „CR2025“ kladnou stranou (+) směrem nahoru.
4. Vraťte kryt na místo.

POZNÁMKY:

- Před vyhozením jakýchkoliv baterií kontaktujte vašeho prodejce, který je může od vás převzít, za účelem specifické recyklace.
- Pokud nebudete dálkový ovladač delší dobu používat, vyjměte baterie, abyste zabránili poškození způsobenému korozi vytečené baterie.
- Mimořádnou pozornost byste měli věnovat environmentální stránce likvidace baterie.
- Neházejte baterie do ohně!
- Baterie by neměla být vystavena nadměrnému teplu, jako je sluneční záření, oheň nebo podobné.



UPOZORNĚNÍ: V případě nesprávné výměny baterie hrozí nebezpečí její exploze. Baterii měňte pouze za baterii stejného nebo podobného typu.

NAPÁJENÍ ELEKTRICKOU ENERGIÍ











Toto zařízení pracuje s AC 100-240 V ~ 50/60 Hz.
Připojte elektrický kabel ke vhodné síťové zásuvce.

V zájmu úspory energie, když přehrávání dosáhne konce nebo je hlasitost poslechu nastavena na příliš nízkou úroveň a neuskutečníte žádnou obsluhu na zařízení v průběhu 2 hodin, zařízení se automaticky přepne do pohotovostního režimu.

ZAPNUTÍ/VYPNUTÍ ZAŘÍZENÍ

1. Stisknutím tlačítka  zapnete zařízení.
2. Dlouhým stisknutím tlačítka  na zařízení nebo krátkým stisknutím tlačítka  **STANDBY** na dálkovém ovladači vypnete toto zařízení.













NASTAVENÍ ČASU

1. V pohotovostním režimu, jedním stisknutím  aktivujte režim nastavení času a začnou blikat čísla hodin.
2. Stisknutím   na zařízení nebo   na dálkovém ovladači nastavte hodnotu hodin. Stiskněte  k potvrzení a začnou blikat čísla minut.
3. Stisknutím   na zařízení, nebo   na dálkovém ovladači nastavte hodnotu minut a opět stiskněte  k potvrzení.

NASTAVENÍ BUDÍKU A REŽIMU BUDÍKU

Nastavení budíku

V pohotovostním režimu, jedním stisknutím **ALM.** aktivujte režim nastavení budíku. Na displeji se zobrazí „*RL 0F*“.

1. Stisknutím   na zařízení nebo   na dálkovém ovladači aktivujte režim nastavení budíku. Na displeji se zobrazí „*RL 0N*“. Stiskněte **ALM.** k potvrzení a začne blikat údaj hodin.
2. Stisknutím   na zařízení nebo   na dálkovém ovladači nastavte hodnotu hodiny. Stiskněte **ALM.** k potvrzení a začne blikat údaj minut.
3. Stisknutím   na zařízení nebo   na dálkovém ovladači nastavte hodnotu minut a opět stiskněte **ALM** k potvrzení. Indikátor budíku zůstane svítit.

Poznámka: Indikátor budíku bude blikat, pokud je dosažen čas budíku.

POZNÁMKY:





- Při dosažení času buzení bude znít budík s předchozím režimem (FM, Bluetooth, USB, AUX1 nebo AUX2). Ještě před vypnutím zařízení nastavte požadovaný režim buzení.
- Pokud není žádný zvuk na vstupu z vámi zvoleného zdroje buzení při dosažení času buzení, buzení se po přibližně jedné minutě automaticky přepne na režim FM.
- Pokud je zdrojem buzení režim FM, ještě před vypnutím zařízení zvolte vaši požadovanou rozhlasovou stanici.

Zastavení budíku

- Zastavení budíku

Stiskněte . Budík bude opět znít následující den ve stejnou dobu. Indikátor budíku zůstane svítit.

- Zrušení budíku





1. V pohotovostním režimu stiskněte **ALM** k aktivaci režimu nastavení budíku.
2. Stisknutím   na zařízení nebo   na dálkovém ovladači zvolte „*RL 0F*“ a opět stiskněte **ALM** pro trvalé zrušení budíku. Indikátor budíku zhasne.

RÁDIO

Poslouchání rádia

Když je toto zařízení zapnuté, stiskněte tlačítko **SOURCE** na zařízení nebo stiskněte tlačítko **FM** na dálkovém ovladači pro volbu FM režimu. Na displeji se na několik sekund zobrazí „*F M*“ a zobrazení se změní na aktuální frekvenci a následně se změní na čas hodin.

Manuální vyhledávání

1. Pomocí  nebo  zvolte vaši rozhlasovou stanici.
2. Pomocí  nebo  upravte hlasitost na požadovanou úroveň.

Automatické vyhledávání

Stiskněte a podržte **◀◀** nebo **▶▶** na několik sekund. Automatické vyhledávání vyhledá místní stanice se silným signálem. Stanice se slabým signálem lze nastavit manuálně, opakovaným stisknutím **◀◀** nebo **▶▶**.

Poznámka: Pro lepší příjem v FM pásmu rozviňte anténu.

Ukládání stanic

Toto zařízení může uložit 20 FM stanic.

Manuální ukládání:

1. Rozhlasovou stanici zvolte manuálně nebo pomocí automatického vyhledávání.
2. Stiskněte **M**. Na displeji se zobrazí „P □ I“.
3. Stisknutím **P+** na zařízení nebo **▲/▼** na dálkovém ovladači zvolte předvolbu kanálu.
4. Stiskněte **M** k její uložení.
5. Opakujte kroky 1-4 k uložení ostatních stanic.

Automatické ukládání

Stiskněte **ATS** na dálkovém ovladači a toto zařízení automaticky uloží prvních 20 FM stanic. Když uložíte pod kanál, který byl již uložen, předchozí stanice bude automaticky smazána a nahrazena novou stanicí.

Poslouchání předvoleb stanic

1. Stisknutím **P+** na zařízení nebo **▲/▼** na dálkovém ovladači zvolte vaši předvolbu stanice.
2. Pomocí **→** nebo **↔** upravte hlasitost na požadovanou úroveň.

FUNKCE BLUETOOTH

Slovní značka *Bluetooth*[®] a loga jsou registrované ochranné známky společnosti Bluetooth SIG, Inc. a jakékoliv použití těchto známek společností New One S.A.S. je na základě licence. Ostatní ochranné známky a obchodní názvy jsou majetkem jejich příslušných vlastníků.

Spárování Bluetooth zařízení

1. Když je toto zařízení zapnuté, opakovaně stiskněte tlačítko **SOURCE** pro volbu režimu Bluetooth. Na displeji se na několik sekund zobrazí „b +“ a zobrazení se změní na čas hodin. Indikátor Bluetooth začne rychle blikat. Budete slyšet zvukovou signalizaci jako upozornění na to, že zařízení je v režimu spárování.
2. Na Bluetooth zařízení aktivujte Bluetooth a zvolte „M-1280 BT“ v seznamu zařízení. (V návodu k obsluze zařízení, které má být připojeno, najdete podrobnější informace.) Pokud vás Bluetooth vyzve zadat heslo, zadejte „0000“. Některá Bluetooth zařízení vás požádají potvrdit připojení. Když je spárování úspěšné, budete slyšet zvukovou signalizaci.

Tip: Pokud chcete připojit váš Bluetooth reproduktor k jinému Bluetooth audio zařízení, budete muset nejdříve odpojit aktuální zařízení a dle výše uvedených kroků provést nové připojení.

Pokud spárování selže, uskutečňte následující:

Stiskněte a podržte tlačítko **▶||**, dokud indikátor Bluetooth nezačne rychle blikat, k aktivaci režimu spárování. Na Bluetooth zařízení aktivujte Bluetooth a zvolte „M-1280 BT“ v seznamu zařízení (viz krok 2 výše).



- Na některých zařízeních, jako jsou počítače, musíte po spárování zvolit zařízení v Bluetooth menu a zvolit „Použit jako audio zařízení (stereo)“ nebo podobně.
- Spárování zůstane nezměněno, když je toto zařízení a/nebo vaše Bluetooth zařízení přemístěno mimo komunikační dosah. Aktivní připojení bude opětovně vytvořeno, když se vaše Bluetooth zařízení vrátí do daného rozsahu.
- Při opětovném zapnutí tohoto zařízení se zařízení automaticky pokusí opětovně připojit k naposledy spárovanému Bluetooth zařízení.

Použití Bluetooth zařízení

1. Se spárováním zařízením (viz předchozí část), použijte vaše Bluetooth zařízení a jeho zvuk bude možné slyšet prostřednictvím reproduktorů M-1280 BT.
2. Stisknutím tlačítka **▶||** pozastavíte přehrávání. Jeho opětovným stisknutím přehrávání obnovíte.
3. Skladbu zvolíte pomocí **◀◀/▶▶**.
4. Hlasitost upravíte pomocí tlačítek hlasitosti **-||/+**. Hlasitost můžete upravit také na zařízení, se kterým je vaše zařízení spárováno.

Použití NFC zařízení

NFC (Near Field Communication) je technologie, která umožňuje bezdrátovou komunikaci krátkého dosahu mezi NFC-vybavenými zařízeními, jako jsou například mobilní telefony.

1. Když je zařízení zapnuté, opakovaným stisknutím tlačítka **SOURCE** na zařízení nebo stisknutím tlačítka **BT** na dálkovém ovladači zvolíte režim Bluetooth. Na displeji se na několik sekund zobrazí „b t“ a změní se na zobrazení času hodin. Indikátor Bluetooth začne rychle blikat. Po uplynutí 10 sekund zařízení jednou pípne pro indikaci toho, že je v režimu spárování.
2. Aktivujte NFC a Bluetooth na vašem Bluetooth zařízení (více informací najdete v návodu k obsluze vašeho zařízení), poklepte NFC zařízením na **NFC** značku  na tomto zařízení, dokud neuslyšíte zvukovou signalizaci z tohoto zařízení. NFC zařízení je připojeno k tomuto zařízení prostřednictvím Bluetooth.
3. Zvolte a přehrávejte audio soubory nebo hudbu na vašem NFC zařízení.
4. K přerušení připojení opět poklepte NFC zařízením s **NFC** značkou  po tomto zařízení.

Poznámka:

Provozní dosah mezi hlavním zařízením a NFC zařízením je přibližně 10 metrů.

Společnost NEW ONE S.A.S tímto prohlašuje, že tento MUSE M-680 BTC/M-680 BTCW je v souladu s hlavními požadavky a jinými příslušnými opatřeními směrnice 1999/5/EC. Prohlášení o shodě si můžete přečíst na <http://www.muse-europe.com/conformity/M-680BTC.pdf>

USB PŘEHŘÁVÁNÍ

1. Připojte USB zařízení k **USB MP3** portu na tomto zařízení.
2. Opakovaným stisknutím tlačítka **SOURCE** zvolte USB režim. Na displeji se na několik sekund zobrazí „USB“ a změní se na zobrazení času hodin. Přehrávání se spustí automaticky. USB indikátor bude v průběhu přehrávání blikat.
3. Pomocí **◀◀/▶▶** zvolte požadovanou skladbu.

Poznámky:

- Celkový počet MP3 souborů v USB zařízení by neměl přesáhnout 999.
- Zařízení nesmí obsahovat více než 99 adresářů.
- Čas načtení může trvat několik sekund nebo déle, v závislosti na množství MP3 souborů a adresářů v USB zařízení.
- Nedávejte nic jiného než je USB zařízení, do portu na tomto zařízení. Jiné předměty mohou poškodit USB mechanismus.
- USB konektor nesmíte připojit k počítači přímo, neboť by mohlo dojít k poškození zařízení.
- Na trhu je v současnosti hodně USB zařízení. Nemůžete zaručit podporu všech těchto modelů. Pokud není vaše zařízení podporováno, vyzkoušejte prosím jiné USB zařízení.

PŘIPOJENÍ PŘÍDAVNÉHO ZDROJE

Ke konektorům AUDIO IN RCA

1. Připojte váš přídatný zdroj (např. DVD přehrávač) ke konektorům **AUDIO IN L/R** na zadní straně tohoto zařízení, pomocí RCA audio kabelu (kabel není dodáván).
2. Opakovaným stisknutím tlačítka **SOURCE** zvolte režim **AUX 1**. Na displeji se na několik sekund zobrazí „**FL** - 1“ a zobrazení se změní na čas hodin.
3. Spusťte přehrávání na vašem přídatném zařízení.
4. Hlasitost upravte na požadovanou úroveň.
5. K zastavení přehrávání odpojte váš přídatný zdroj od konektorů **AUDIO IN L/R**.

K 3,5 mm AUX IN konektoru

1. Připojte váš přídatný zdroj (např. mp3 přehrávač) ke konektoru **AUX IN** v horní části zařízení (kabel je dodáván).
2. Opakovaným stisknutím tlačítka **SOURCE** na zvolte režim **AUX 2**. Na displeji se na několik sekund zobrazí „**FL** - 2“ a zobrazení se změní na čas hodin.
3. Spusťte přehrávání na vašem přídatném zařízení.
4. Hlasitost upravte na požadovanou úroveň.
5. K zastavení přehrávání odpojte váš přídatný zdroj od konektoru **AUX IN**.

USB NABÍJENÍ

Toto zařízení je vybaveno vestavěným USB nabíjecím portem (Výstup: 5 V --- 1 A) k nabíjení vašeho mobilního zařízení (např. smartfon, tablet, atd.)

Pouze připojte USB nabíjecí kabel (není dodáván) k USB nabíjecímu portu a připojte jej k vašemu mobilnímu zařízení.

FUNKCE ČASOVAČE VYPNUTÍ

V režimu časovače vypnutí se toto zařízení vypne automaticky po uplynutí nastavené doby.

Tento čas můžete zvolit v minutách a po jeho uplynutí se zařízení automaticky vypne.

1. Opakovaným stisknutím **SLEEP** na dálkovém ovladači zvolte 90-60-45-30-15-10 nebo 5. Uvolněte tlačítko **SLEEP**. Indikátor SLEEP zůstane na displeji.

Poznámky:

- Čas do vypnutí lze nastavit jen když je zařízení zapnuté.
 - Funkce časovače vypnutí je zrušena v případě volby „00“ a když zhasne indikátor Sleep.
2. Pokud chcete vypnout Bluetooth reproduktor před skončením časovače vypnutí, stiskněte tlačítko **STANDBY**.

ZTMAVENÍ JASU

Stisknutím tlačítka **DIM**. na dálkovém ovladači zvolte jas displeje: vysoký, nízký nebo vypnutý.

TECHNICKÉ ÚDAJE

VŠEOBECNÉ

NAPÁJENÍ ELEKTRICKOU ENERGÍÍ: AC 100-240 V 50/60 Hz, spotřeba energie 45 W

RÁDIO

FM 87,5 - 108 MHz

BLUETOOTH

Bluetooth verze: V2.1

Funkční dosah: Až 10 metrů měřených v otevřeném prostoru (zeď a různé konstrukce mohou ovlivnit dosah zařízení)

Právo na změnu technických údajů vyhrazeno, bez předchozího upozornění

ODSTRANĚNÍ MOŽNÝCH PROBLÉMŮ

Pokud toto zařízení vykazuje problém, než budete kontaktovat servis, přečtěte si následující:

Žádné napájení

- Ujistěte se, zda je zařízení připojeno ke zdroji elektrické energie.

Žádný zvuk – všeobecně

- Hlasitost externího zařízení je nastavena na minimum; zvyšte hlasitost.
- Hlasitost M-1280 BT je nastavena na minimum; zvyšte hlasitost.

Bluetooth zařízení se nemůže spárovat nebo spojit s tímto zařízením.

- Nemáte aktivní funkci Bluetooth na vašem zařízení. Dle návodu k obsluze vašeho zařízení aktivujte funkci Bluetooth.
- Zařízení není v režimu párování. Stiskněte a podržte tlačítko ►|| dokud nezačne indikátor Bluetooth rychle blikat.
- Zařízení je již spojeno s jiným Bluetooth zařízením; odpojte dané zařízení a zkuste to znovu.

DALŠÍ INFORMACE



POZOR: K snížení rizika zasažení elektrickým proudem neotvírejte zařízení, uvnitř se nenacházejí vámi opravitelné části. Opravy přenechte kvalifikovanému servisnímu technikovi.



Blesk v trojúhelníku upozorňuje uživatele na „nebezpečné napětí“ uvnitř zařízení.



Vykřičník uvnitř trojúhelníku upozorňuje uživatele na důležitost pokynů týkajících se výrobku.

Tyto značky se nacházejí na zadní straně zařízení.

DŮLEŽITÉ

- Zařízení používejte v mírném klimatickém prostředí.
- Typový štítek se nachází na zadní straně zařízení.
- Ponechte minimální vzdálenost 5 cm kolem zařízení, k zajištění dostatečného větrání.
- Ujistěte se, zda nejsou větrací otvory zakryté položkami jako jsou noviny, ubrusy, záclony, atd.
- Neumisťujte na zařízení zdroje otevřeného ohně, jako jsou zapálené svíčky.
- Nevystavujte toto zařízení kapání nebo stříkání vody.
- Neumisťujte na zařízení předměty naplněné tekutinami, jako jsou láhve, váza.
- Nevyhazujte baterie do ohně! Při likvidaci použitých baterií berte ohled na životní prostředí.
- Baterie by neměly být vystaveny nadměrnému teplu, jako je sluneční záření, oheň nebo jiný podobný zdroj tepla.
- Koncovka elektrického kabelu slouží jako odpojovací zařízení a musí být proto snadno přístupná. Pro úplné odpojení od zdroje napájení by měla být koncovka zařízení zcela odpojena. Zásuvka nesmí být zablokována a měla by být snadno dostupná v průběhu plánovaného použití.
- Pod vlivem rychlých přechodů a/nebo elektrostatického jevu může dojít k nefunkčnosti zařízení a uživatel musí provést resetování napájení zařízení.



V případě likvidace starého zařízení dbejte na to, že nepatří do běžného komunálního odpadu. Odevzdejte jej na příslušném sběrném místě pro recyklaci. Informujte se na místní správě. (Směrnice o likvidaci elektrických a elektronických zařízení)

Dovozce a distributor: SK Store, s.r.o., Priemyselná 5/C
91701 Trnava, obchod@skstore.sk



NEW ONE S.A.S
10, Rue de la Mission, 25480 Ecole Valentin, Francie