

# UMAX



EN  
CZ  
SK  
PL  
HU

# N42 U-Box



# UMAX

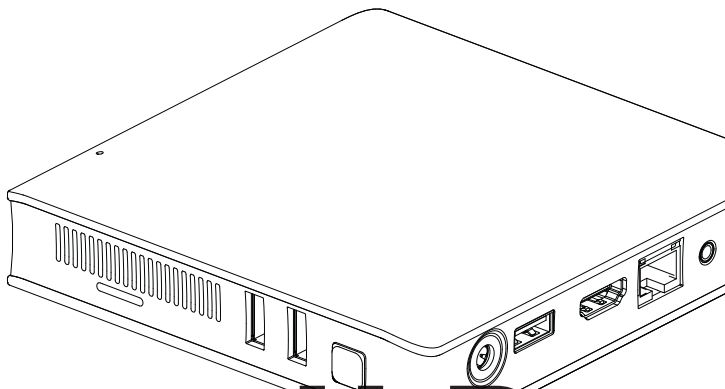

# U-Box N42

USER MANUAL

ENGLISH

# OVERVIEW

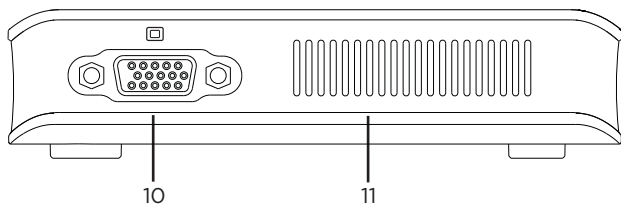
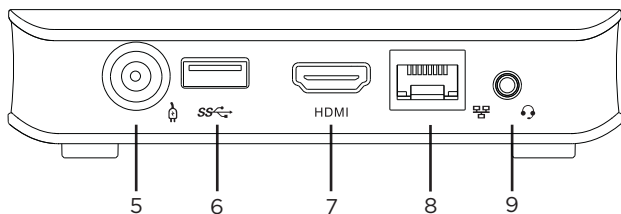
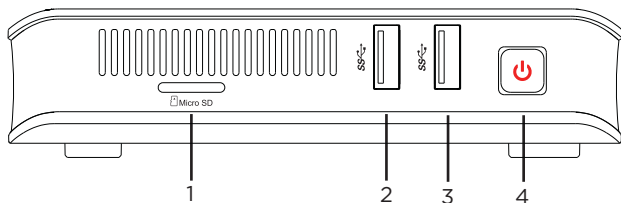

- |                        |                                      |
|------------------------|--------------------------------------|
| <b>1.</b> micro SD     | <b>7.</b> HDMI                       |
| <b>2.</b> USB 3.0      | <b>8.</b> LAN                        |
| <b>3.</b> USB 3.0      | <b>9.</b> headphones+microphone jack |
| <b>4.</b> power button | <b>10.</b> VGA                       |
| <b>5.</b> power        | <b>11.</b> M.2 SATA SSD 2242         |
| <b>6.</b> USB 3.0      |                                      |

# TURNING ON YOUR COMPUTER

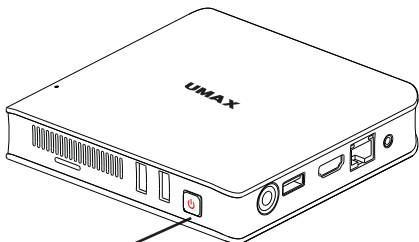

press to turn on

## EXTENDING STORAGE

You can extend the storage capacity of your mini-PC by adding a **M.2 SATA SSD 2242**. Important: The M.2 SSD must be a **SATA** type, **NVMe** is not supported! The supported length of M.2 SATA SSD is **2242**.

1. Remove all four rubber legs on the bottom case.
2. Remove all four screws on the bottom case.
3. Remove the back case.
4. Insert your *M.2 SATA SSD 2242*.
5. Fix the SSD position by a screw.
6. Put back the bottom case, fix it by four screws, and put back all rubber legs.

New SSD drive might need to be initialized and formatted before it can be used.

1. Press Windows + X to open Windows context menu.
2. Select **Disk Management**.
3. Pop up window will appear. Follow the steps to initialize the drive and format it as **NTFS**.

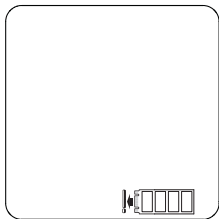
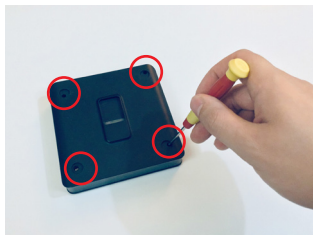
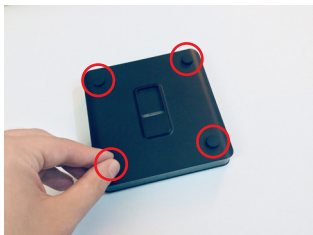

## INSTALLING VESA MOUNT

You can place your mini-PC on the back side of an LCD screen using the **VESA mount** included in the package. Screw the VESA mount by two screws to the back side of an LCD screen and then simply hang your mini-PC on the mount.

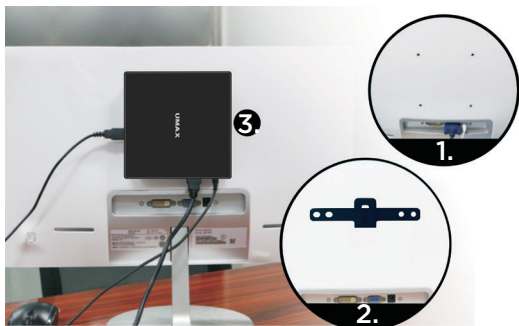

# WORKING WITH WINDOWS® 10



Launches the **Start menu**



+



Launches **Action Center**



+



Launches the **desktop**



+



Launches the **File Explorer**



+



Launches **Settings**



+



Launches **Connect** panel



+



Activates the **Lock screen**



+



Minimizes all currently active windows



+



Launches **Search**



+



Launches **Project** panel





Opens the **Run** windows



Opens **Ease of Access Center**

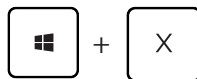

Opens the context menu of the Start button

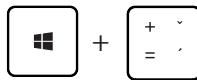

Launches the magnifier icon and zooms in your screen

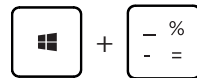

Zooms out your screen

## GET STARTED WITH TIPS IN WINDOWS 10

Find surprising things you can do in Windows with the **Tips** app – it's included in **Windows 10**. To find the app, choose **Start** > **Tips** on your device. Then type **Windows** in the search box or select **Browse all tips** to see tips on other things.

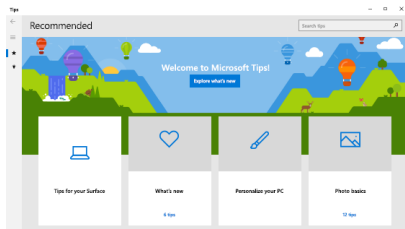

# **SAFETY INFORMATION**

**Operating temperature:** 10° to 35° C, **storage temperature:** -25° to 45° C, **relative humidity:** 0% to 90% (noncondensing).

**Built-in battery.** Do not attempt to replace or remove the battery yourself. You may damage the battery, which could cause overheating and injury. The battery should be replaced by an authorized service provider, and must be recycled or disposed of separately from household waste.

**Handle with care.** It has sensitive electronic components inside. Place it on a stable work surface that allows for air circulation under and around the computer. Your computer can be damaged if dropped, burned, punctured, or crushed, or if it comes in contact with liquids, oils, and lotions. Do not use a damaged computer as it may cause injury.

**Liquid exposure.** Keep your computer away from sources of liquid, such as drinks, oils, lotions, sinks, bathtubs, shower stalls, and so on. Protect your computer from dampness, humidity, or wet weather, such as rain, snow, and fog.

**Charging.** Charge only with the included power adapter. Other power adapters might not meet safety standards, and using such power adapters could pose a risk of death or injury. Using damaged power adapters or cables, or charging when moisture is present, can cause fire, electric shock, injury, or damage to your computer or other property. Do not use a power adapter in wet locations, such as near a sink, bathtub, or shower stall, or connect or disconnect the power adapter with wet hands.

**Medical device interference.** It contains components and radios that emit electromagnetic fields, including magnets, which may interfere with pacemakers, defibrillators, and other medical devices. Maintain a safe distance between your medical device and computer. Consult your physician and medical device manufacturer for information specific to your medical device.

**Repetitive motion.** When you perform repetitive activities such as typing or playing games, you may experience discomfort in your hands, arms, wrists, shoulders, neck, or other parts of your body. If you experience discomfort, stop using computer and consult a physician.

**Choking hazard.** Some accessories may present a choking hazard to small children. Keep these accessories away from small children.

**High-consequence activities.** Your computer is not intended for use where the failure of the computer could lead to death, personal injury, or severe environmental damage.

**Explosive and other atmospheric conditions.** Using computer in any area with a potentially explosive atmosphere may be hazardous—particularly in areas where the air contains high levels of flammable chemicals, vapors, or particles such as grain, dust, or metal powders. Exposing computer to environments having high concentrations of industrial chemicals, including evaporating liquified gases such as helium, may damage or impair its functionality.

# **TECHNICAL SUPPORT AND SERVICE CENTER**

+420 800 118 629

[servis@umax.cz](mailto:servis@umax.cz)

## **Umax Czech a.s.**

Kolbenova 962/27e

198 00 Prague 9

Czech Republic

## **MANUFACTURER**

Umax Czech a.s., Kolbenova 962/27e, 198 00 Prague 9, Czech Republic

## **KEEP IN TOUCH**



[www.umax.cz](http://www.umax.cz)



[Umax.cz](#)



[UMAX Czech Republic](#)



[UMAX Czech](#)



Do not dispose of electrical appliances as unsorted municipal waste, use separate collection facilities. Contact your local authority for information regarding the collection systems available. If electrical appliances are disposed of in landfills or dumps, hazardous substances can leak into the groundwater and get into the food chain, damaging your health and well-being. Please contact your local or regional waste authority for more information on collection, reuse and recycling programs.



Importer hereby declares that this wireless device is in compliance with the essential requirements and other relevant provisions of the R&TTE Directive and Radio Equipment Directive 2014/53/EU, as applicable. A copy of the EU Declaration of Conformity is available at [www.umax.cz](http://www.umax.cz).

© 2020 Umax Czech a.s. All rights reserved. Umax and the Umax logo are trademarks of Umax Czech a.s. Windows is a registered trademark of Microsoft Corporation. All other trademarks are the property of their respective owners.



# UMAX

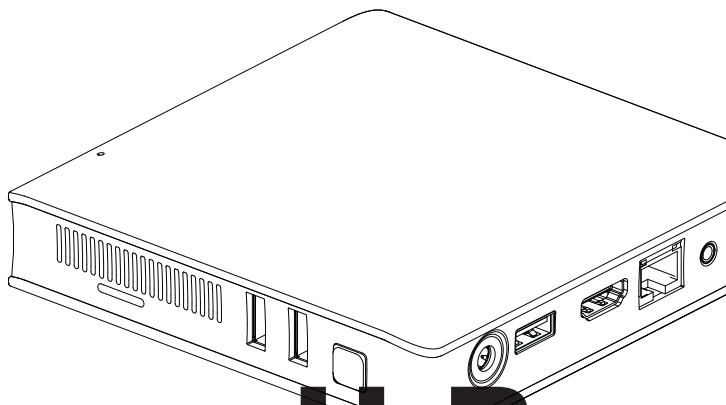

# U-Box N42

UŽIVATELSKÝ MANUÁL

ČEŠTINA

# SEZNÁMENÍ S POČÍTAČEM

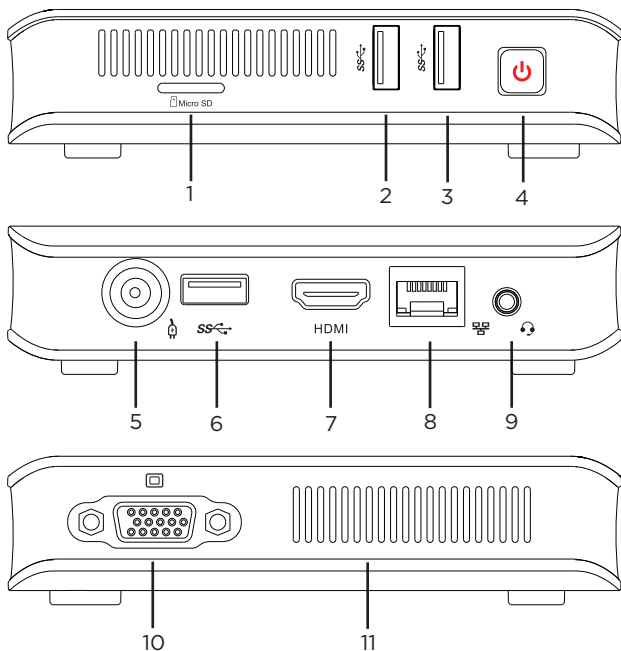

**1.** micro SD

**2.** USB 3.0

**3.** USB 3.0

**4.** tlačítko pro zapnutí

**5.** napájení

**6.** USB 3.0

**7.** HDMI

**8.** LAN

**9.** konektor pro sluchátka a  
mikrofon

**10.** VGA

**11.** M.2 SATA SSD 2242

# SPUŠTĚNÍ POČÍTAČE



zmáčkněte pro zapnutí

# ROZŠÍŘENÍ ÚLOŽIŠTĚ

Kapacitu úložiště vašeho mini-PC můžete rozšířit přidáním **M.2 SATA SSD 2242**. Důležité: M.2 SSD musí být typu **SATA**, typ **NVMe** není podporován! Podporovaná délka M.2 SATA SSD je **2242**.

1. Ze spodního krytu odstraňte čtyři gumové nožičky.
2. Odšroubujte čtyři šroubky, které jsou pod nožičkami.
3. Odstraňte zadní kryt.
4. Zasuňte váš **M.2 SATA SSD 2242**.
5. Upevněte pozici SSD šroubkem.
6. Vraťte spodní kryt, zašroubujte ho čtyřmi šroubky a přilepte zpět čtyři gumové nožičky.

Před použitím může být nutné nový SSD disk inicializovat a naformátovat.

1. Stisknutím **Windows + X** otevřete místní nabídku systému Windows.
2. Vyberte **Správa disků**.
3. Zobrazí se vyskakovací okno. Podle pokynů inicializujte jednotku a naformátujte ji jako **NTFS**.

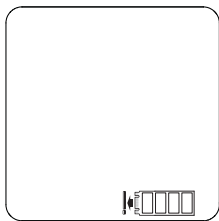
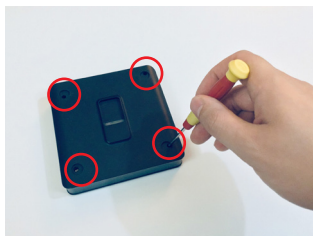
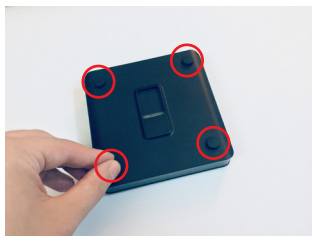



# INSTALACE DRŽÁKU VESA

Vaše mini-PC můžete pověsit na zadní stranu LCD displeje použitím **držáku VESA**, který je součástí balení. Šroubky přišroubujte VESA držák na zadní stranu LCD displeje a poté na něj mini-PC zavěšte.

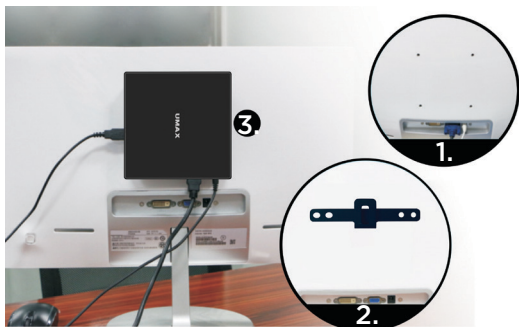

# PRÁCE S WINDOWS® 10



Spustí **Start** menu



+



Spustí **Centrum akcí**



+



Zobrazí **pracovní plochu**



+



Spustí **Průzkumník souborů**



+



Spustí **Nastavení**



+



Spustí panel **Připojit**



+



Aktivace **zámku obrazovky**



+



**Minimalizuje** aktivní okna



+



Spustí **Hledání**



+



Spustí panel **Nastavení zobrazení**



Otevření okna **Spustit**



Otevření **Centra snadného přístupu**



Otevře místní nabídku tlačítka Start

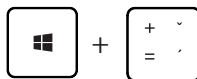

Spuštění lupy umožňující zvětšení části obrazovky

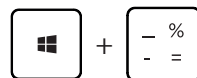

Zmenšení zobrazení

## **ZAČÍNÁME S APLIKACÍ TIPY VE WINDOWS® 10**

V aplikaci **Tipy** najdete překvapivé věci, které můžete ve Windows dělat – je součástí **Windows 10**. Pokud chcete aplikaci najít, zvolte **Start > Tipy**. Pak do vyhledávacího pole napište **Windows** nebo vyberte **Projít všechny tipy** a podívejte se na tipy k jiným věcem.

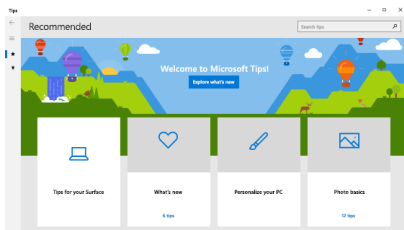

# **BEZPEČNOSTNÍ UPOZORNĚNÍ**

**Provozní teplota:** 10° až 35° C, **skladovací teplota:** -25° až 45° C, **vlhkost:** 0% až 90% (nekondenzující).

**Zabudovaná baterie.** Baterii se nepokoušejte vyměňovat ani vyjímat sami, mohli byste ji poškodit a způsobit tak její přehřívání, které by mohlo vést až k úrazu. Výměnu zabudované baterie je třeba svěřit autorizovanému servisu. Baterie musí být recyklována nebo zlikvidována odděleně od domovního odpadu.

**Manipulace.** S počítačem zacházejte opatrně. Obsahuje citlivé elektronické součástky. Umístěte ho na stabilní pracovní plochu tak, aby byl zajištěn dostatečný přístup vzduchu do prostoru pod počítačem a kolem něj. Pádem, ohněm, proražením, nadměrným tlakem nebo kontaktem s kapalinami, oleji a tekutými kosmetickými přípravky se může počítač poškodit. Je-li poškozený, nepoužívejte ho, abyste se nezranili.

**Kontakt s kapalinami.** Počítač uchovávejte mimo dosah kapalin, jako jsou nápoje, oleje, tekuté kosmetické přípravky, voda v umyvadlech, vanách, sprchových koutech apod. Chraňte jej před vlhkem, orosením a atmosférickými srážkami, například deštěm, sněhem či mlhou.

**Nabíjení.** Počítač nabíjejte pomocí přiloženého napájecího adaptéru. Jiné adaptéry nemusí vyhovovat bezpečnostním normám a použitím těchto adaptérů se můžete vystavit riziku úmrtí nebo zranění. Při používání poškozených kabelů či nabíječek a při nabíjení ve vlhkém prostředí může dojít k požáru, úrazu elektrickým proudem, ke zranění či k poškození počítače nebo jiného majetku. Napájecí adaptér nepoužívejte ve vlhkém prostředí, například v blízkosti umyvadla, vany nebo sprchového koutu, a nikdy jej nepřipojujte ani neodpojujte mokřýma rukama.

**Rušení zdravotnických prostředků.** Počítač obsahuje součásti a rádiové komponenty vyzařující elektromagnetická pole. Tato elektromagnetická pole mohou rušit činnost zdravotních přístrojů, například kardiostimulátorů a defibrilátorů. Informace specifické pro váš konkrétní zdravotní přístroj vám poskytne váš lékař a výrobce zdravotního přístroje. Informujte se také, zda je nutné mezi zdravotním přístrojem a počítačem udržovat bezpečný odstup.

**Opakované pohyby.** Vykonáváte-li na počítači repetitivní činnost, jako je například psaní nebo hraní her, mohou se u vás vyskytnout nepříjemné pocity v rukou, pažích, zápěstích, ramenou, krčních partiích nebo v jiné části těla. V takovém případě přestaňte počítač používat a poradte se s lékařem.

**Riziko udušení.** Některé součásti příslušenství mohou pro malé děti představovat riziko udušení. Toto příslušenství udržujte mimo dosah malých dětí.

**Činnost se závažnými důsledky.** Počítač není určen k použití v situacích, kdy může selhání počítače způsobit úmrtí či poranění osob nebo vážnou škodu na životním prostředí.

**Nebezpečí výbuchu a jiná nebezpečí.** Nabíjení a používání počítače v jakýchkoli prostorách, kde hrozí nebezpečí výbuchu, například tam, kde se ve vzduchu nacházejí vysoké koncentrace hořlavých látek, výparů nebo pevných částic (například z obilí, prachu či kovů), může představovat riziko. V prostředích s vysokou koncentrací průmyslových chemikálií, například vypařujících se zkapalněných plynů, jako je hélium, může dojít k poškození počítače.

# **TECHNICKÁ PODPORA A SERVISNÍ CENTRUM**

+420 800 118 629

servis@umax.cz

## **Umax Czech a.s.**

Kolbenova 962/27e

198 00 Prague 9

Czech Republic

## **VÝROBCE**

Umax Czech a.s., Kolbenova 962/27e, 198 00 Prague 9, Czech Republic

## **BUĎTE V KONTAKTU**



[www.umax.cz](http://www.umax.cz)



Umax.cz



UMAX Czech Republic



UMAX Czech



Nevyhazujte elektrické spotřebiče jako netříděný komunální odpad, použijte oddělené sběrné zařízení. Informace o dostupných systémech sběru získáte od místního úřadu. Pokud jsou elektrické spotřebiče likvidovány na skládkách, mohou nebezpečné látky unikat do podzemních vod a dostat se do potravinového řetězce, což může poškodit vaše zdraví. Další informace o sběru, opakovaném použití a recyklačních programech vám poskytne místní nebo regionální úřad pro nakládání s odpady.



Dovozce tímto prohlašuje, že toto bezdrátové zařízení splňuje základní požadavky a další relevantní podmínky směrnice R&TTE a směrnice 2014/53/EU pro rádiová zařízení v platném znění. Prohlášení o shodě pro EU najdete na [www.umax.cz](http://www.umax.cz)

© 2020 Umax Czech a.s. Všechna práva vyhrazena. Umax a logo Umax jsou ochranné známky společnosti Umax Czech a.s. Windows je registrovaná ochranná známka společnosti Microsoft Corporation. Všechny ostatní ochranné známky jsou majetkem příslušných vlastníků.



# UMAX

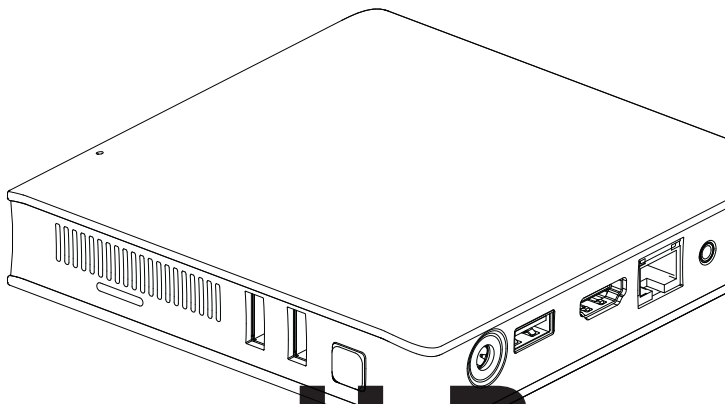

# U-Box N42

UŽÍVATELSKÝ MANUÁL

SLOVENČINA

# SPOZNAJTE SVOJ POČÍTAČ

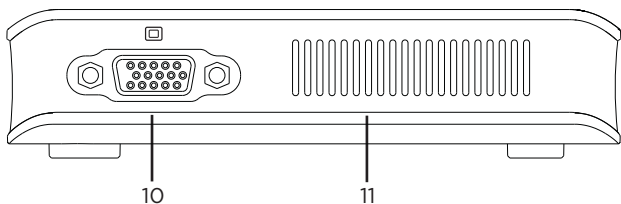
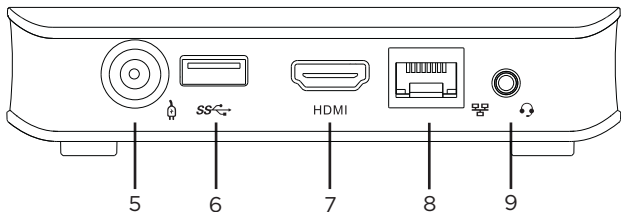
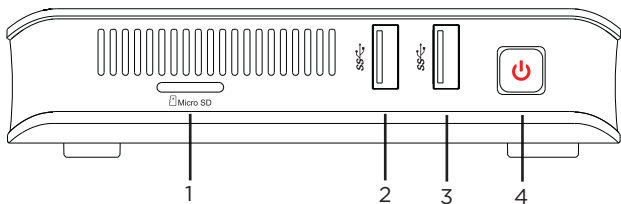

- |                                 |   |
|---------------------------------|---|
| <b>1.</b> micro SD              | <b>7.</b> HDMI                              |
| <b>2.</b> USB 3.0               | <b>8.</b> LAN                               |
| <b>3.</b> USB 3.0               | <b>9.</b> konektor pre slúchadlá a mikrofón |
| <b>4.</b> tlačidlo pre zapnutie | <b>10.</b> VGA                              |
| <b>5.</b> napájanie             | <b>11.</b> M.2 SATA SSD 2242                |
| <b>6.</b> USB 3.0               |   |



## SPUSTENIE POČÍTAČA



stlačte pre zapnutie

## ROZŠÍRENIE ÚLOŽISKA

Kapacitu úložiska vášho mini-PC môžete rozšíriť pridaním **M.2 SATA SSD 2242**. Dôležité: M.2 SSD musia byť typu **SATA**, typ **NVMe** nie je podporovaný! Podporovaná dĺžka M.2 SATA SSD je **2242**.

1. Zo spodného krytu odstráňte štyri gumové nožičky.
2. Odstráňte štyri skrutky, ktoré sú pod nožičkami.
3. Zasuňte váš *M.2 SATA SSD 2242*.
4. Odstráňte zadný kryt.
5. Upevnite pozíciu SSD skrutkou.
6. Vráťte spodný kryt, zaskrutkujte ho štyrmi skrutkami a prilepte späť štyri gumové nožičky.

Pred použitím môže byť potrebné nový SSD disk inicializovať a naformátovať.

1. Stlačením **Windows + X** otvorte miestnu ponuku systému Windows.
2. Vyberte **Správa diskov**.
3. Zobrazí sa vyskakovacie okno. Podľa pokynov inicializujte jednotku a naformátujte ju ako **NTFS**.

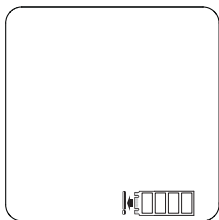
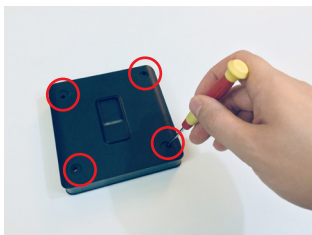
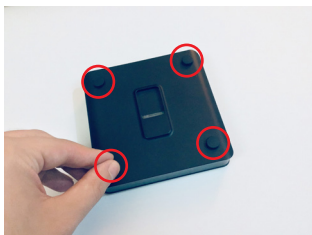

# INŠTALÁCIA DRŽIAKA VESA

Vaša mini-PC môžete zavesiť na zadnú stranu LCD displeja použitím **držiaku VESA**, ktorý je súčasťou balenia. Skrutkami priskrutkujte VESA držiak na zadnú stranu LCD displeja a potom na neho mini-PC zaveste.

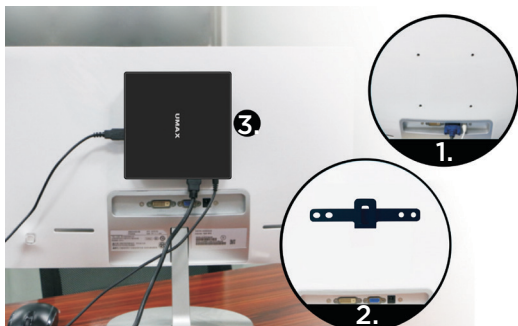

# PRÁCA S WINDOWS® 10



Spúšťa ponuku **Štart**



+



Spúšťa **Centrum akcií**



+



Spustenie režimu pracovnej plochy



+



Spúšťa **Prieskumník súborov**



+



Spúšťa **Nastavenia**



+



Spúšťa panel **Pripojiť**



+



Aktivovanie **obrazovky zamknutia**



+



**Minimalizuje** aktívne okno



+



Spúšťa **Vyhľadať**





+







Spúšťa panel **Nastavenie zobrazenia**

 +  Otvorí okno **Spustenie**

 +  Otvorí aplikáciu **Centrum uľahčenia prístupu**

 +  Otvára kontextovú ponuku tlačidla Start

 +  Slúži na spustenie zväčšovacieho skla a priblíži vašu obrazovku

 +  Slúži na oddialenie vašej obrazovky

## ZAČÍNAME S APLIKÁCIOU TIPY VO WINDOWS® 10

Aplikácia **Tipy**, ktorá je súčasťou **Windowsu 10**, vám poskytne prekvapivé informácie o tom, aké možnosti máte k dispozícii vo Windowse. Ak chcete nájsť túto aplikáciu, vyberte tlačidlo **Štart** > **Tipy** vo svojom zariadení. Do vyhľadávacieho poľa zadajte výraz **Windows** alebo výberom možnosti **Prehľadávať všetky** zobrazíte všetky tipy.

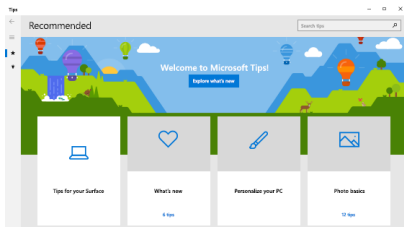

# **BEZPEČNOSTNÉ UPOZORNENIA**

**Prevádzková teplota:** 10 až 35 °C, **teplota skladovania:** -25 až 45 °C, **vlhkosť:** 0% až 90% (nekondenzujúca).

**Vstavaná batéria.** Nepokúšajte sa sami vymeniť ani odstrániť batériu. Mohli by ste ju poškodiť, čo môže mať za následok prehrievanie a zranenia. Vstavanú lítiovo-iónovú batériu môže vymieňať len autorizovaný poskytovateľ servisných služieb a musí byť recyklovaná a zlikvidovaná oddelene od odpadu z domácnosti.

**Zaobchádzanie.** S počítačom zaobchádzajte opatrne. Obsahuje citlivé elektronické súčasti. Počítač umiestnite a používajte na pevnej a stabilnej ploche tak, aby bola zabezpečená dostatočná cirkulácia vzduchu pod počítačom a v jeho okolí. Počítač sa v prípade pádu, vystavenia ohňu, prederavenia, rozpučenia alebo pri styku s tekutinami, olejmi či inými kvapalinami môže poškodiť. Ak ste poškodili svoj počítač, prestaňte ho používať. Mohlo by to viesť k zraneniam.

**Vystavenie tekutinám.** Počítač používajte a uchovávajte v dostatočnej vzdialenosti od zdrojov tekutín, ako sú nápoje, oleje, krémy, umývadlá, vane, sprchy a podobne. Počítač je potrebné chrániť pred vlhkosťou a vlhkým počasím, ako je dážď, sneh a hmla.

**Nabíjanie.** Počítač nabíjajte len pomocou dodávaného nabíjacieho kábla. Iné adaptéry nemusia spĺňať príslušné bezpečnostné štandardy a nabíjanie pomocou takýchto adaptérov môže predstavovať riziko zranenia alebo smrti. Používanie poškodených káblov alebo nabíjačiek, prípadne nabíjanie vo vlhkom prostredí môže spôsobiť elektrický šok, zranenie alebo poškodenie počítača, prípadne iného majetku. Napájací adaptér nepoužívajte na vlhkých miestach, napríklad pri umývadle, vani alebo sprche, ani ho nezapájate a neodpájajte mokrymi rukami.

**Rušenie zdravotných prístrojov.** Počítač obsahuje súčasti a vysielачe, ktoré vyžarujú elektromagnetické polia, vrátane magnetov, ktoré môžu spôsobiť rušenie kardiosimulátorov, defibrilátorov a ďalších zdravotníckych prístrojov. Dodržujte bezpečnú vzdialenosť medzi zdravotníckym prístrojom a počítačom. Informácie o svojom zdravotnom prístroji získate u svojho lekára alebo výrobcu zdravotného prístroja.

**Opakované pohyby.** Pri vykonávaní opakovaných činností počas práce s počítačom, ako je napríklad písanie alebo hranie hier, môžete občas pociťovať mierne bolesti dlaní, ramien, zápästí, krku alebo iných častí tela. Ak sa u vás vyskytnú takéto bolesti, prestaňte používať počítač a poraďte sa s lekárom.

**Riziko zadusenía.** Niektoré časti príslušenstva môžu predstavovať riziko zadusenía pre malé deti. Uchovávajte takéto príslušenstvo mimo dosahu malých detí.

**Rizikové aktivity.** Počítač nebol navrhnutý na používanie na miestach, kde by jeho zlyhanie mohlo viesť k smrti, zraneniu osôb alebo závažnému poškodeniu životného prostredia.

**Výbušné prostredie a podobné podmienky.** Používanie počítača na ľubovoľných miestach s potenciálne výbušným prostredím, predovšetkým v oblastiach, kde vzduch obsahuje vysoké koncentrácie horľavých chemikálií, výparov alebo častíc (napríklad obilie, prach alebo železný prach), môže byť nebezpečné. Vystavenie počítača prostrediu s vysokými koncentraciami priemyselných chemikálií vrátane výparov skvapalnených plynov, ako je hélium, môže poškodiť alebo narušiť funkčnosť počítača.

# **TECHNICKÁ PODPORA A SERVISNÉ CENTRUM**

+420 800 118 629

servis@umax.cz

## **Umax Czech a.s.**

Kolbenova 962/27e

198 00 Prague 9

Czech Republic

## **VÝROBCA**

Umax Czech a.s., Kolbenova 962/27e, 198 00 Prague 9, Czech Republic

## **BUĎTE V KONTAKTE**



[www.umax.cz](http://www.umax.cz)



Umax.cz



UMAX Czech Republic



UMAX Czech



Nevyhadzujte elektrické spotrebiče ako netriedený komunálny odpad, použite oddelené zberné zariadenia. Informácie o dostupných systémoch zberu získate od miestneho úradu. Ak sú elektrické spotrebiče likvidované na skládkach, môžu nebezpečné látky uniknúť do podzemných vôd a dostať sa do potravinového reťazca, čo môže poškodiť vaše zdravie. Ďalšie informácie o zbere, opakovanom použití a recyklačných programoch vám poskytne miestny alebo regionálny úrad pre nakladanie s odpadmi.



Dovozce týmto vyhlasuje, že toto bezdrôtové zariadenie vyhovuje základným požiadavkám a ďalším dôležitým ustanoveniam smernice R&TTE a smernice o rádiových zariadeniach 2014/53/EÚ. Kópia vyhlásenia o zhode s normami EÚ je dostupná na stránke [www.umax.cz](http://www.umax.cz)

© 2020 Umax Czech a.s. Všetky práva vyhradené. Umax a logo Umax sú ochranné známky spoločnosti Umax Czech a.s. Windows je registrovaná ochranná známka spoločnosti Microsoft Corporation. Všetky ostatné ochranné známky sú majetkom príslušných vlastníkov.





# UMAX

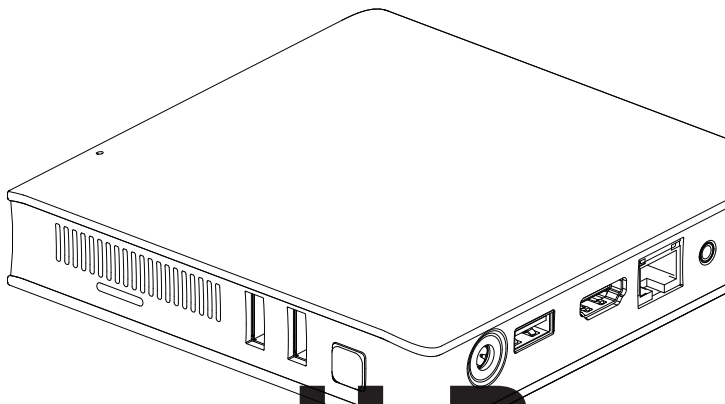

# U-Box N42

INSTRUKCJA OBSŁUGI

POLSKI

# **POWIADOMIENIE Z KOMPUTEREM**

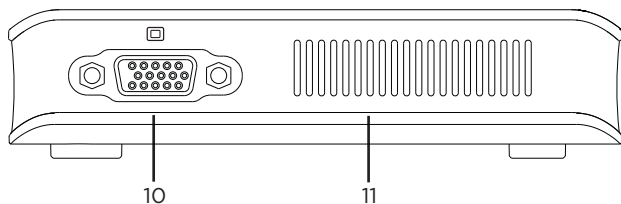
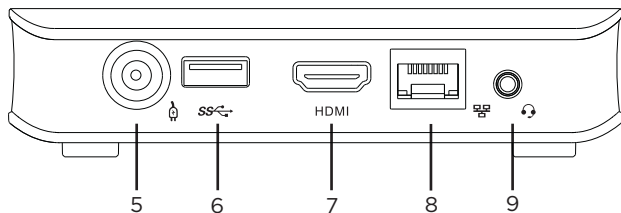
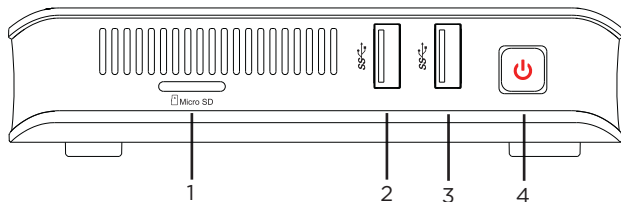

- |   |   |
|---|---|
| <b>1.</b> micro SD                      | <b>7.</b> HDMI                                  |
| <b>2.</b> USB 3.0                       | <b>8.</b> LAN                                   |
| <b>3.</b> USB 3.0                       | <b>9.</b> wyjście audio na słuchawki i mikrofon |
| <b>4.</b> przycisk włączania\wyłączania | <b>10.</b> VGA                                  |
| <b>5.</b> ładowanie                     | <b>11.</b> M.2 SATA SSD 2242                    |
| <b>6.</b> USB 3.0                       |   |

# URUCHOM KOMPUTER

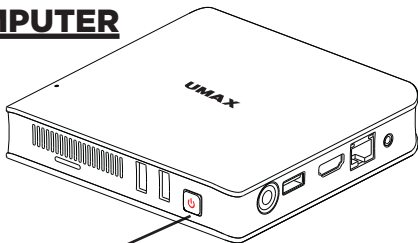

naciśnij, aby włączyć

## ROZSZERZENIE PAMIĘCI

Pojemność pamięci swojego mini-PC możesz rozszerzyć dodając **M.2 SATA SSD 2242**. Ważne: dyski SSD M.2 muszą być typu **SATA**, typ **NVMe** nie jest obsługiwany! Obsługiwana długość dysku M.2 SATA SSD to **2242**.

1. Ze spodniej obudowy odmontuj cztery plastikowe nóżki.
2. Odkręć cztery śrubki, które są pod nóżkami.
3. Wsuń **M.2 SATA SSD 2242**.
4. Zdejmij tylną pokrywę.
5. Przymocuj pozycję SSD śruby.
6. Przymocuj spodnią obudowę czterema śrubkami i przyklej z powrotem cztery gumowe nóżki.

Przed użyciem może być konieczne zainicjowanie i sformatowanie nowego dysku SSD.

1. Naciśnij **Windows + X**, aby otworzyć menu kontekstowe Windows.
2. Wybierz **Zarządzanie dyskami**.
3. Pojawi się wyskakujące okienko. Postępuj zgodnie z instrukcjami, aby zainicjować dysk i sformatować go jako **NTFS**.

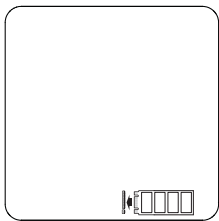
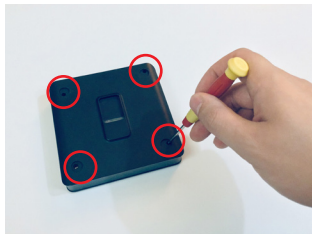
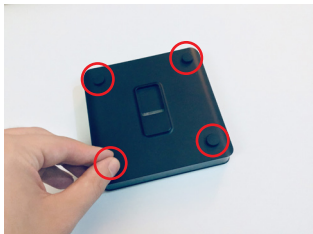

## MONTAŻ UCHWYTU VESA

Swoje mini-PC możesz powiesić na tylną stronę ekranu LCD przy użyciu **uchwyty VESA**, który jest zawarty w zestawie. Przykręć uchwyt VESA śrubkami do tylnej strony ekranu LCD, a potem zawieś na nim mini-PC.

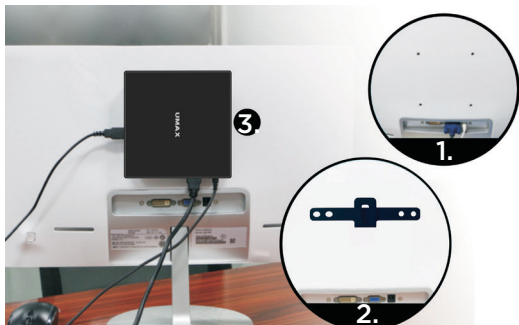

# **PRACA Z SYSTEMEM WINDOWS® 10**



Uaktywnianie menu **Start**



+



Wyświetlanie pozycji **Centrum akcji**



+



Uruchamianie pulpitu



+



Uruchamianie narzędzia **Eksplorator plików**



+



Wyświetlanie pozycji **Ustawienia**



+



Wyświetlanie panelu **Połącz**



+



Uaktywnienie ekranu blokada



+



Minimalizuje aktywne okno



+



Uaktywnienie funkcji **Wyszukaj**



+



Wyświetlanie panelu **Projekt**



Otwieranie okna **Uruchom**



Otwieranie **Centrum ułatwień dostępu**



Otwieranie menu kontekstowego przycisku Start

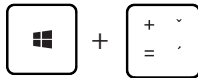

Uruchamianie ikony lupy i powiększanie ekranu

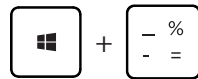

Zmniejszenie ekranu

## **WSKAZÓWKI W SYSTEMIE WINDOWS 10**

Znajdź zaskakujące czynności, które możesz wykonywać w systemie **Windows** za pomocą aplikacji **Wskazówki** — jest ona zawarta w systemie Windows 10. Aby znaleźć aplikację, wybierz opcję **Start > Wskazówki** na urządzeniu. Następnie w polu wyszukiwania wpisz **Windows** lub wybierz opcję **Przejrzyj wszystkie wskazówki**, aby wyświetlić porady dotyczące innych elementów.

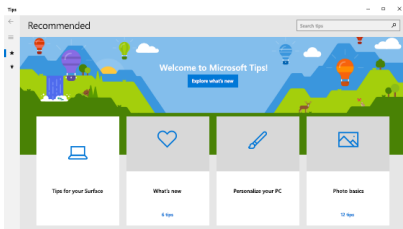

# **OSTRZEŻENIA DOTYCZĄCE** **BEZPIECZEŃSTWA**

**Temperatura pracy:** 10 do 35 °C, **temperatura przechowywania:** -25 do 45 °C,  
**wilgotność:** 0% do 90% (nieskondensowana).

**Wbudowana bateria.** Nie próbuj wymieniać lub usuwać baterii we własnym zakresie. Możesz uszkodzić baterię, a jej uszkodzenie może spowodować przegrzanie i obrażenia ciała. Wbudowana bateria powinna być wymieniana tylko przez autoryzowany serwis. Musi zostać poddana recyklingowi lub zutylizowana osobno od odpadków gospodarstwa domowego.

**Obsługa.** Zachowaj ostrożność podczas używania komputera. Urządzenie wykonane jest z metalu, szkła i plastiku, a w środku zawiera wrażliwe elementy elektroniczne. Umieść komputer na stabilnym podłożu, pozwalającym na swobodny dostęp powietrza od dołu i po bokach komputera. Upuszczenie komputera, przypalenie go, przebicie, zgniecenie lub narażenie na kontakt z cieczami, olejami lub emulsjami może spowodować uszkodzenie urządzenia. Nie używaj uszkodzonego komputera, ponieważ może to spowodować obrażenia.

**Narażenie na kontakt z cieczą.** Trzymaj komputer z dala od źródeł wilgoci, takich jak napoje, oleje, emulsje, umywalki, wanny, kabiny prysznicowe i inne. Chroń komputer przed wilgocią, deszczem, śniegiem oraz mgłą.

**Ładowanie.** Do ładowania komputera używaj tylko dołączonego zasilacza i kabla ładowania. Inne zasilacze mogą nie spełniać odpowiednich norm bezpieczeństwa, a ładowanie przy ich użyciu może zagrażać życiu lub zdrowiu. Korzystanie z uszkodzonych zasilaczy, uszkodzonych kabli lub ładowanie urządzenia w obecności wilgoci może spowodować pożar, porażenie prądem, obrażenia ciała lub uszkodzenie komputera i innego mienia. Nie używaj zasilacza w miejscach narażonych na działanie wody, na przykład blisko umywalk i zlewów, wanien i natrysków, a także nie podłączaj ani nie odłączaj zasilacza, gdy masz mokre ręce.

**Zakłócenia urządzeń medycznych.** Komputer zawiera elementy i nadajniki radiowe emitujące pola elektromagnetyczne, które mogą zakłócać pracę rozruszników serca, defibrylatorów i innych urządzeń medycznych. Zachowaj bezpieczną odległość między swoim urządzeniem medycznym a komputerem. Aby uzyskać informacje dotyczące Twojego urządzenia medycznego, skonsultuj się ze swoim lekarzem oraz z producentem urządzenia.

**Powtarzanie czynności.** Gdy podczas korzystania powtarzasz te same czynności (takie jak pisanie lub granie w gry), możesz doświadczać dyskomfortu w dłoniach, rękach, nadgarstkach, ramionach, szyi lub innych częściach ciała. Jeśli doświadczasz dyskomfortu, przerwij korzystanie z komputera i skonsultuj się z lekarzem.

**Ryzyko zadławienia.** Niektóre akcesoria mogą stwarzać ryzyko zadławienia dla małych dzieci. Chroń te akcesoria przed małymi dziećmi.

**Czynności dużego ryzyka.** Komputer nie jest przeznaczony do użytku w sytuacjach, w których awaria komputera mogłaby prowadzić do śmierci, obrażeń lub poważnych zniszczeń środowiska.

**Warunki zagrożenia wybuchem lub inne zjawiska atmosferyczne.** Używanie komputera w miejscach zagrożonych wybuchem, takich jak obszary, na których powietrze zawiera wysokie stężenie palnych substancji chemicznych, oparów lub cząstek (takich jak pył, kurz lub opiłki metali) może być niebezpieczne. Narażenie komputera na działanie środowiska o wysokim stężeniu chemicznych substancji przemysłowych, w tym w pobliżu parowania gazów skroplonych takich jak hel, może spowodować uszkodzenie lub obniżenie funkcjonalności.



# **WSPARCIE TECHNICZNE I CENTRUM SERWISOWE**

+420 800 118 629

[servis@umax.cz](mailto:servis@umax.cz)

## **Umax Czech a.s.**

Kolbenova 962/27e

198 00 Prague 9

Czech Republic

## **PRODUCENT**

Umax Czech a.s., Kolbenova 962/27e, 198 00 Prague 9, Czech Republic

## **POZOSTAŃ W KONTAKCIE**



[www.umax.cz](http://www.umax.cz)



[Umax.cz](https://www.facebook.com/umax.cz)



[UMAX Czech Republic](https://www.youtube.com/umax.cz)



[UMAX Czech](https://www.instagram.com/umax.cz)



Powyższy symbol oznacza, że zgodnie z lokalnymi przepisami zalecane jest specjalne postępowanie ze zużytym produktem i/lub baterią, których nie należy wyrzucać razem z domowymi odpadami. Zużyty produkt powinien być przekazany do specjalnego punktu zbiórki wyznaczonego przez odpowiednie władze lokalne. Specjalna zbiórka i utylizacja tego produktu oraz/lub jego baterii pomaga chronić zasoby naturalne oraz zapewnia, że produkt jest utylizowany w sposób, który chroni zdrowie ludzi i środowisko.



Importer niniejszym oświadcza, że to urządzenie bezprzewodowe jest zgodne z zasadniczymi wymaganiami oraz pozostałymi stosownymi postanowieniami odpowiednio Dyrektywy R&TTE oraz Dyrektywy dotyczącej urządzeń radiowych 2014/53/EU. Kopia Deklaracji zgodności z dyrektywami Unii Europejskiej jest dostępna pod adresem [www.umax.cz](http://www.umax.cz).

© 2020 Umax Czech a.s. Wszelkie prawa zastrzeżone. Umax i logo Umax są znakami towarowymi firmy Umax Czech a.s. Windows jest zastrzeżonym znakiem towarowym firmy Microsoft Corporation. Wszystkie inne znaki towarowe są własnością ich odpowiednich właścicieli.



# UMAX

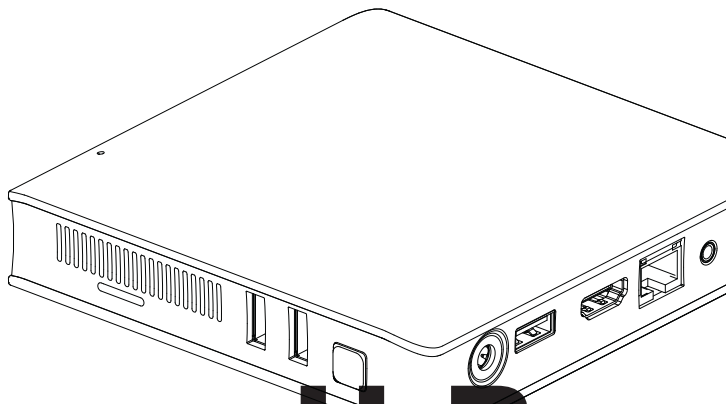

# U-Box N42

FELHASZNÁLÓI KÉZIKÖNYV

MAGYAR

# ISMERKEDJEN MEG A SZÁMÍTÓGÉPÉVEL

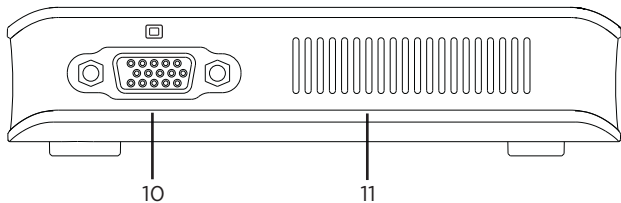
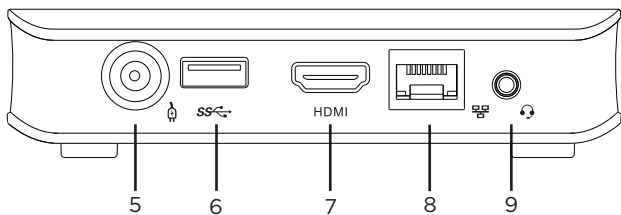
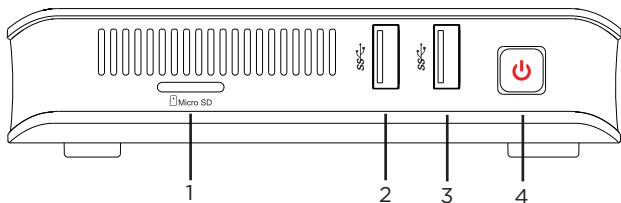

**1.** micro SD

**2.** USB 3.0

**3.** USB 3.0

**4.** on/off

**5.** tápegység

**6.** USB 3.0

**7.** HDMI

**8.** LAN

**9.** fejhallgató+mikrofon

**10.** VGA

**11.** M.2 SATA SSD 2242

# KAPCSOLJA BE A SZÁMÍTÓGÉPET

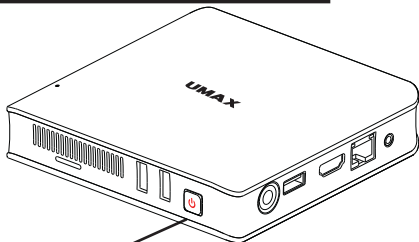

nyomja meg a bekapcsoláshoz

## TÁRÓHELY BŐVÍTÉSE

Mini-PC tárolóhely kapacitása kibővíthető **M.2 SATA SSD 2242** hozzáadásával. Fontos: Az M.2 SSD-nek **SATA** típusúnak kell lennie, az **NVMe** típus nem támogatott! Az M.2 SATA SSD támogatott hossza **2242**.

1. Távolítsa el a négy műanyag lábat az alsó házból.
2. Távolítsa el a négy csavart, amely a lábak alatt van.
3. Helyezze be az *M.2 SATA SSD 2242*-et.
4. Távolítsa el a hátlapot.
5. Rögzítse az SSD-csavar helyzetét.
6. Rögzítse az alsó burkolatot négy csavarral, majd helyezze vissza a négy gumilábat.

Használat előtt szükség lehet az SSD inicializálására és formázására.

1. A Windows helyi menüjének megnyitásához nyomja meg a **Windows + X** gombot.
2. Válassza a **Lemezkezelés lehetőséget**.
3. Megjelenik egy felugró ablak. Kövesse az utasításokat a meghajtó inicializálásához és formázásához **NTFS**-ként.

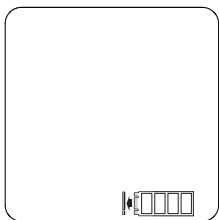
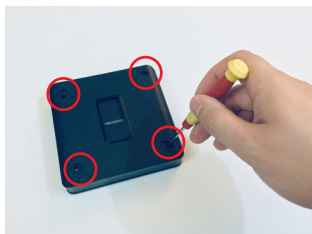
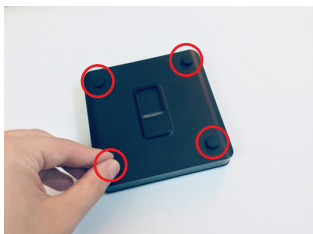

# VESA TARTÓ TELEPÍTÉSE

A mini-PC-t a mellékelt **VESA** tartóval az LCD-képernyő hátuljára lehet illeszteni. Rögzítse a VESA tartót az LCD hátoldalához négy csavarral, majd tegye rá a mini-PC-t.

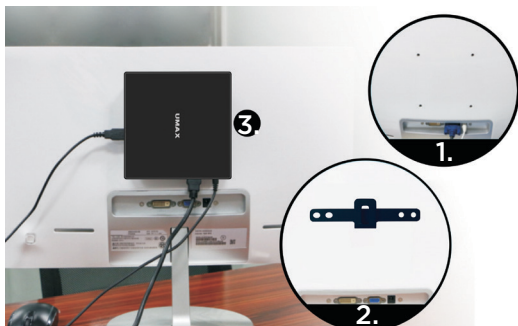

# MUNKA A WINDOWS® 10 OPERÁCIÓS RENDSZERREL



Elindítja a **Start** menüt



+



Elindítja az **Műveletközpont** alkalmazást



+



Megjeleníti az asztalt.



+



Elindítja az **Intézőt**



+



Elindítja a **Beállítások** menüt



+



Elindítja a **Csatlakozás** táblát



+



Aktiválja a Zárolt képernyőt



+



Kis méretűre csökkenti az éppen aktív ablakot



+



Elindítja a **Keresés** funkciót



+



Megnyitja a **Projekt** ablaktáblát





Megnyitja a **Futtatás** ablakot



Megnyitja a **Kezeléstechnikai központot**

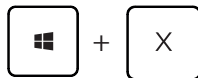

Megnyitja a Start gomb helyi menüjét

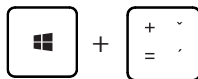

Elindítja a nagyító ikont és kinagyítja a képernyő kívánt részét

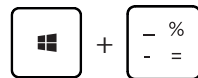

Kicsinyíti a képernyőt

## **ELSŐ LÉPÉSEK A TIPPEK ALKALMAZÁS- SAL A WINDOWS 10-BEN**

Meglepő dolgokat tehet a Windowsban – fedezze fel őket a **Windows 10** részét képező **Tippek** alkalmazásban. Az alkalmazás megtalálásához válassza a készüléken a **Start > Tippek** lehetőséget. Ezután írja be a keresőmezőbe a **Windows** kifejezést, vagy válassza a **Tallózás az összes tipp között** lehetőséget, ha más dolgokra vonatkozó tippeket is szeretne megtekinteni.

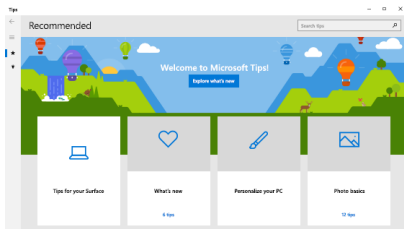

# **FONTOS BIZTONSÁGI TUDNIVALÓK**

**Üzemi hőmérséklet:** 10 – 35 °C, **tárolási hőmérséklet:** -25 – 45 °C,  
**relatív páratartalom:** 0% – 90% (kicsapódásmentes).

**Beépített akkumulátor.** Ne próbálja meg önállóan kicserélni vagy eltávolítani az akkumulátort, mivel az akkumulátor megsérülhet, ami túlmelegedést és személyi sérülést okozhat. A lítiumion akkumulátort csak egy hivatalos szerviz cserélheti ki, és az akkumulátort a háztartási hulladékoktól elkülönítve kell ártalmatlanítani vagy leselejtezni. Az elemeket a helyi környezetvédelmi törvényeknek és előírásoknak megfelelően ártalmatlanítsa.

**A készülék kezelése.** Bánjon körültekintően a *UMAX U-Box* géppel. A készülék fémből, üvegből és műanyagból készült, és a belsejében érzékeny elektronikus összetevők vannak. A *UMAX U-Box* gépet stabil felületen helyezze el, amely megfelelő szellőzést tesz lehetővé a számítógép alatt és körül. A *UMAX U-Box* megsérülhet, ha leesik, megég, átllyukad vagy összetörik, vagy ha folyadékokkal, olajokkal, vagy krémekkel érintkezik. Ne használja a *UMAX U-Box* gépet, ha sérült, mivel személyi sérülés következhet be.

**Folyadékok hatása.** Tartsa távol a *UMAX U-Box* gépet a folyadékforrásoktól, például italoktól, olajoktól, krémektől, mosdóktól, fürdőkádaktól, zuhanyfülkéktől stb. Védje a *UMAX U-Box* gépet a nedvességtől, páratól és nedves időtől, például esőtől, hótól és ködtől.

**Töltés.** A *UMAX U-Box* gépet kizárólag a csomag tartozékaként kapott töltőkábellel. Elképzelhető, hogy más adapterek nem felelnek meg az érvényben lévő biztonsági szabványok előírásainak, és ilyen adapterekkel való töltés esetén fennállhat a halál vagy személyi sérülés kockázata. A sérült kábelek vagy töltők használata, illetve a nedves környezetben történő akkumulátortöltés tüzet, áramütést, személyi sérülést, továbbá a *UMAX U-Box* vagy más tárgy károsodását okozhatja. Ne használjon tápegységet nedves környezetben, például a mosdókagyló, fürdőkád vagy zuhanykabin közelében, és ne csatlakoztassa vagy válassza le a tápegységet nedves kézzel.

**Interferencia gyógyászati eszközökkel.** A *UMAX U-Box* elektromágneses mezőket kibocsátó alkatrészeket és rádióegységeket (többek között mágneseket) tartalmaz, amelyek a szívritmus-szabályozókban, defibrillátorokban és más orvosi eszközökben interferenciát okozhatnak. Az orvosi eszközt és a *UMAX U-Box* gépet tartsa egymástól biztonságos távolságra. Az orvosi eszközzel kapcsolatban kérje ki orvosa vagy az eszköz gyártója véleményét.

**Ismétlődő mozdulatok.** Ha ismétlődő mozgást végez a *UMAX U-Box* gépen (pl. gépelés vagy játszás közben), esetenként kellemetlen érzés támadhat a kézfejében, a karjában, a csuklójában, a vállában, a nyakában vagy más testrészeiben. Ha ilyen kényelmetlenséget érez, ne használja tovább a *UMAX U-Box* gépet, és forduljon orvoshoz.

**Fulladásveszély.** A *UMAX U-Box* bizonyos tartozékai a kisgyermekek számára fulladásveszélyt jelenthetnek. Tartsa ezeket a tartozékokat kisgyermekektől távol.

**Kiemelt felelősségű tevékenységek.** A *UMAX U-Box* nem használható olyan célra, ahol a számítógép meghibásodása halálhoz, személyi sérüléshez vagy súlyos környezeti károkhoz vezethet.

**Robbanásveszélyes és más környezetek.** A *UMAX U-Box* használata robbanásveszélyes környezetben kockázatos lehet, különösen olyan helyen, ahol a levegő nagy mennyiségű gyúlékony vegyi anyagot, gőzt vagy részecskét (pl. szemcsét, port vagy fémport) tartalmaz. Ha a *UMAX U-Box* olyan környezetbe kerül, ahol nagy koncentrációban vannak jelen ipari vegyszerek, többek között párolgó állapotban lévő cseppfolyós gázok (pl. hélium), az károsíthatja a *UMAX U-Box* gépet, vagy akadályozhatja annak működését.

# **TECHNIKAI TÁMOGATÁS ÉS SZOLGÁLTATÓ KÖZPONT**

+420 800 118 629

servis@umax.cz

## **Umax Czech a.s.**

Kolbenova 962/27e

198 00 Prague 9

Czech Republic

## **GYÁRTÓ**

Umax Czech a.s., Kolbenova 962/27e, 198 00 Prague 9, Czech Republic

## **MARADJON KAPCSOLATBAN**



[www.umax.cz](http://www.umax.cz)



Umax.cz



UMAX Czech Republic



UMAX Czech



A fenti szimbólum azt jelenti, hogy a helyi törvényeknek és előírásoknak megfelelően a terméket és/vagy az akkumulátort a háztartási hulladéktól elkülönítve kell a hulladékba helyezni. Amikor a termék eléri az életciklusa végét, vigye el a helyi önkormányzat által kijelölt gyűjtőhelyre. A termék és/vagy az akkumulátor elkülönített módon történő gyűjtése és újrahasznosítása segít megóvni a természeti erőforrásokat, és biztosítja, hogy az újrahasznosítás az emberi egészség és a környezet védelmével összhangban történjen.



Az importőr kijelenti, hogy ez a vezeték nélküli eszköz megfelel az R&TTE irányelv és a rádióberendezésekre vonatkozó 2014/53/EU irányelv alapvető követelményeinek és egyéb vonatkozó rendelkezéseinek. Az EU-megfelelőségi nyilatkozat másolata a következő címen tekinthető meg: [www.umax.cz](http://www.umax.cz)

© 2020 Umax Czech a.s. Minden jog fenntartva. Az Umax és az Umax logó az Umax Czech a.s. védjegyei. A Windows a Microsoft Corporation bejegyzett védjegye. Az összes többi védjegy a megfelelő tulajdonosok tulajdonát képezi.



**UMAX**