

Návod k použití

MSM 6B...

Q4ACZM0607

Tento spotřebič je určen pro použití v domácnosti a ne pro komerční účely.

Spotřebič používejte pro zpracování takových množství a v takových časech, které jsou běžné pro domácnost.

Popis spotřebiče

Otevřete prosím stránku s obrázky.

1 Základní spotřebič

2 Zapínací tlačítko

Ponorný mixér je zapnutý, pokud je stisknuto zapínací tlačítko.

3 Mixovací noha

Nasaďte a zajistěte mixovací nohu.

 Pouze u některých modelů.

4 Univerzální drtič

(oddělený návod k použití)

Pokud není univerzální drtič obsažen v rozsahu dodávky, můžete si jej objednat prostřednictvím zákaznické služby (obj. číslo: 640698 nebo 640686).

Bezpečnostní pokyny

 **Nebezpečí poranění**
Nebezpečí úrazu elektr. proudem!

Spotřebič připojte a provozujte jen podle údajů na typovém štítku. Spotřebič používejte jen tehdy, když není poškozený kabel ani spotřebič.

Děti držte z dosahu spotřebiče. Dohlížejte na děti, aby si se spotřebičem nehrály.

Osoby (též děti) nesmějí provozovat spotřebič bez dozoru zodpovědné osoby, pokud nejsou tělesně a duševně schopné, nebo nemají vědomosti a zkušenosti k správnému a bezpečnému ovládní spotřebiče. Zástrčku vytáhněte po každém použití, před čištěním, odchodem z místnosti, a v případě závady.

Síťový kabel netahejte přes ostré hrany nebo horké plochy.

Aby se zabránilo nebezpečí, smí výměnu poškozeného síťového kabelu a opravy spotřebiče provádět pouze výrobce nebo jeho servisní služba anebo kvalifikovaný personál.

Ponorný mixér nikdy neobsluhujte s mokřýma rukama, ani jej nepouštějte naprázdno.

Ponorný mixér provozujte pouze s originálním příslušenstvím. Dejte pozor během zpracování horkých tekutin.

Tekutiny mohou během zpracování vystříknout. Mixér nikdy neponožujte do tekutiny nad spojovací místo mixovací nohy- základního spotřebiče.

 **Nebezpečí poranění ostrými noži/rotujícím pohonem**

Nikdy nesahejte na nůž mixovací nohy. Nůž mixovací nohy nikdy nečistěte holýma rukama.

Používejte kartáč.

Důležité!

Mixovací nohu nasazujte a odnímejte pouze tehdy, pokud je spotřebič v nečinném stavu.

Využití

K mixování majonéz, omáček, mixovaných nápojů, dětské výživy a ke krájení cibule, zmrzliny, vařeného ovoce a zeleniny.

K mixování polévek.

 Ponorný mixér není vhodný k přípravě bramborového pyré.

- Síťový kabel zcela odviňte.
- Mixovací nohu (3) nasaďte na základní spotřebič (1) a otočte v protisměru hodinových ručiček.
- Zasuňte síťovou zástrčku.
- Do mixovací nádoby vložte potraviny.
- Ponorný mixér a nádobu pevně přidržte. Aby se zabránilo vystřikování mixovaných potravin, stiskněte zapínací tlačítko (2) až tehdy, když je mixovací noha ponořená v nádobě s potravinami.

 Ponorný mixér vypněte ještě předtím, než jej vyjměte z mixovací nádoby s potravinami.

Tip: K drcení ledu, 2-3 kostky ledu vložte do umělohmotné nádoby, ponorný mixér držte v nádobě, zapněte a následně zatlačte na kostky ledu.

Po použití/Čištění

Pozor!

Základní spotřebič nikdy neponořujte do vody a nemýjte jej v myčce na nádobí.

Nepoužívejte parní čističe!

- Vytáhněte síťovou zástrčku.
- Základní spotřebič utřete vlhkou utěrkou a poté jej vysušte.
- Mixovací nádobu můžete mýt v myčce na nádobí.
- Mixovací nohu umyjte v myčce na nádobí nebo ji vyčistěte pomocí kartáče.
- Mixovací nohu nechte vysušit ve svislé poloze (nožem směrem nahoru), tak aby mohla vytéct vniknutá voda.

 Během zpracovávání např. červeného zelí mohou na umělohmotných částech vznikat zabarvení, které lze jednoduše odstranit s pár kapkami jedlého oleje.

Pokyny k likvidaci



Tento spotřebič je označen v souladu s evropskou směrnicí 2002/96/EG o elektrických a elektronických vysloužilých spotřebičích (waste electrical and electronic equipment – WEEE).

Tato směrnice stanovuje rámec pro odběr a recyklaci vysloužilých spotřebičů platný v celé Evropské unii.

O aktuálních způsobech likvidace se informujte u specializovaného prodejce nebo na obecních úřadech.

Záruční podmínky

Pro tento spotřebič platí záruční podmínky, které byly vydané našim zastoupením v zemi, ve které byl spotřebič zakoupen. Uplatnit záruku může spotřebitel u autorizovaného servisu nebo přímo v prodejně, kde byl spotřebič zakoupen. Záruční podmínky pro Česko a adresy naleznete na posledních stranách tohoto návodu.

Kromě toho naleznete záruční podmínky také na internetu, na uvedené webové adrese. K uplatnění záručního servisu musíte předložit doklad o zakoupení.

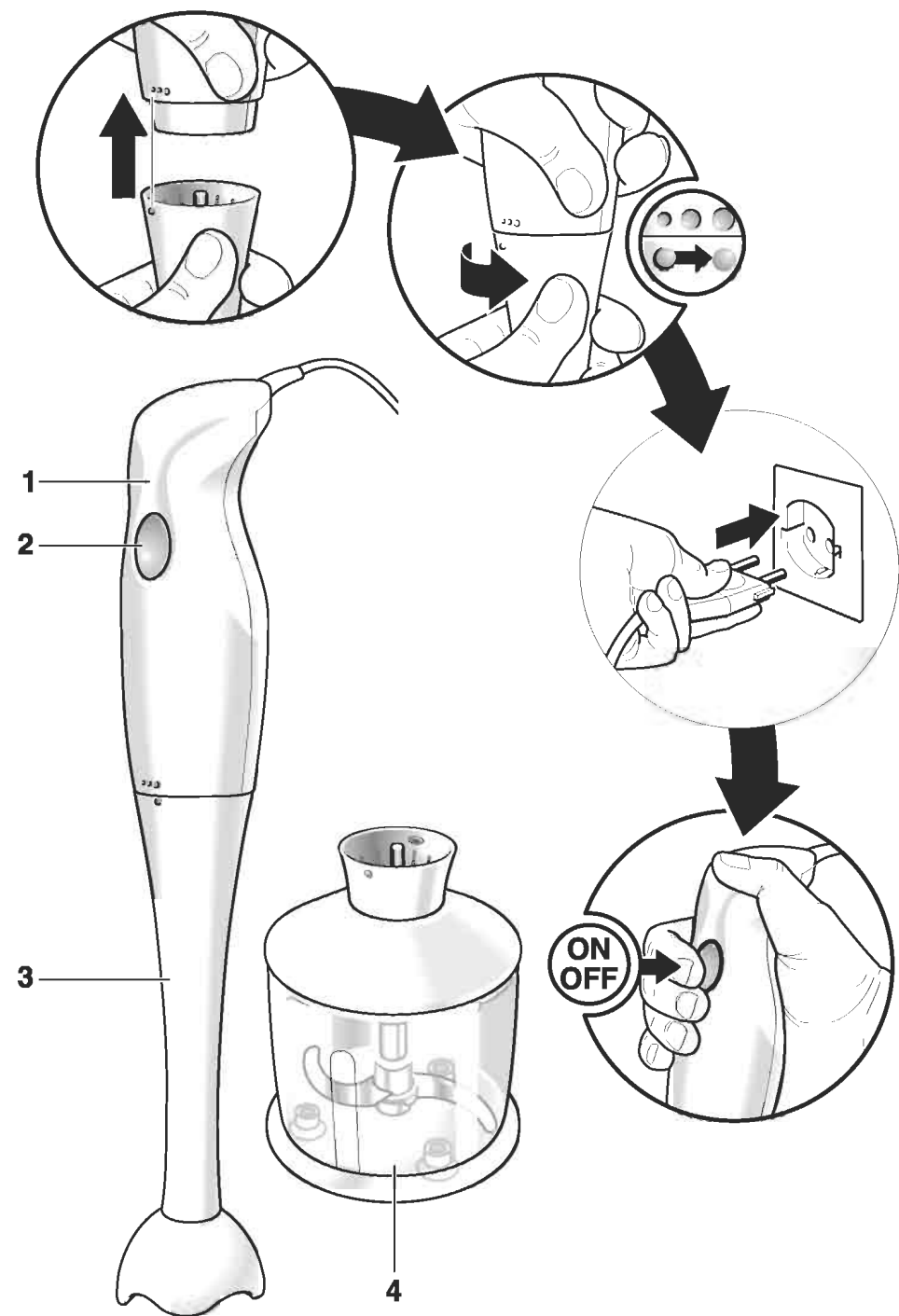

Toto příslušenství je určeno pro ponorný mixér MSM6B.. Dodržujte návod k použití tohoto mixéru. Návod k použití prosím dobře uschovejte.

Při předání spotřebiče další osobě, přiložte prosím také návod k použití. Z důvodu různých modelů je možné, že Vaše sada nebude obsahovat všechny díly příslušenství. Tyto dostanete k zakoupení také jednotlivě u prodejce nebo v zákaznickém servisu.

Univerzální drtič

Prosím, otevřete zadní stranu s obrázky.

Obrázek 1

- 1 Univerzální drtič
- 2 Nůž
- 3 Nástavec
- 4 Víko

Bezpečnostní pokyny

⚠ Nebezpečí poranění ostrým nožem/rotujícím pohonem!

Nikdy nesahejte na nůž univerzálního drtiče. Nůž drtiče nikdy nečistěte holýma rukama.

Používejte kartáč. Nůž drtiče uchopujte pouze za umělohmotnou rukojeť.

Důležité!

Nástavec univerzálního drtiče nasazujte a odnímejte, pouze pokud je spotřebič v nečinném stavu.

Využití

K drcení masa, tvrdého sýru, cibule, koření, česneku, ovoce, zeleniny, oříšků, mandlí (viz tabulku, **obrázek 4**).

Pozor!

Před drcením masa odstraňte chrupavky, kosti a šlachy.

Univerzální drtič není vhodný k drcení příliš tvrdých potravin (kávová zrna, ředkvička, muškátový ořech) a zmražených potravin (ovoce atd.).

Obrázek 2

- Univerzální drtič **1** umístěte na hladkou a čistou pracovní plochu a zatlačte.
- Nasadte nůž **2**.
- Vložte potraviny.
- Nástavec **3** nasadte na univerzální drtič a otočte ve směru hodinových ručiček, dokud neuslyšíte, že zapadnul.
- Základní spotřebič nasadte na nástavec **3** a otočte ve směru hodinových ručiček.
- Základní část spotřebiče a univerzální drtič pevně přidrže a spotřebič zapněte.
- Víko **4** pro uchování zpracovávaných potravin nasadte na univerzální drtič (**Obrázek 3**).

Po použití / Čištění

Pozor!

Nástavec 3 univerzálního drtiče nikdy neponořujte do vody a nikdy jej nemýjte v myčce na nádobí.

- Vyjměte základní část spotřebiče z nástavce **3**.
- Nástavec **3** otočte v protisměru hodinových ručiček a vyjměte jej z univerzálního drtiče **1**.
- Nůž uchopte za umělohmotnou část a vyjměte.
- Univerzální drtič a nůž můžete mýt v myčce na nádobí.
- Nástavec utřete pouze vlhkou utěrkou.

Metlička na sníh

Prosím, otevřete zadní stranu s obrázky.

Obrázek 5

- 5 Výstupek pohonu
- 6 Metlička na sníh

Důležité!

Výstupek pohonu s metličkou na sníh nasazujte a odnímejte, pouze pokud je spotřebič v nečinném stavu.

Využití

K ušlehání šlehačky, sněhu z bílků a mléčné pěny (studené mléko, max. 8 °C)

Obrázek 6

- Nástavec k pohonu nasadíte na základní spotřebič a otočte v protisměru hodinových ručiček.
- Metličku na sníh zasuňte do nástavce pohonu a zajistěte.
- Do nádoby k mixování vložte potraviny.
- Základní spotřebič a mixovací nádobu pevně přidržte a stiskněte zapínací tlačítko.

Po použití / Čištění

- Metličku na sníh odejměte z nástavce pohonu.
- Metličku na sníh můžete mýt v myčce na nádobí, výstupek pohonu utřete pouze vlhkou utěrkou.

Deklarovaná hodnota emise hluku tohoto spotřebiče je 56 dB (A), což představuje váženou hladinu akustického výkonu L_{wa} vzhledem k referenčnímu akustickému výkonu 1pW.

Případné technické změny, tiskové chyby a odlišnosti ve vyobrazení jsou vyhrazeny bez upozornění. Aktuální návod najdete na webových stránkách www.bosch-spotrebice.cz

Při manipulaci se sekacími čepelemi je potřebná opatrnost, zejména při vyjímání čepele z misky, při vyprazdňování a v průběhu čištění.

Změny jsou vyhrazeny.

1

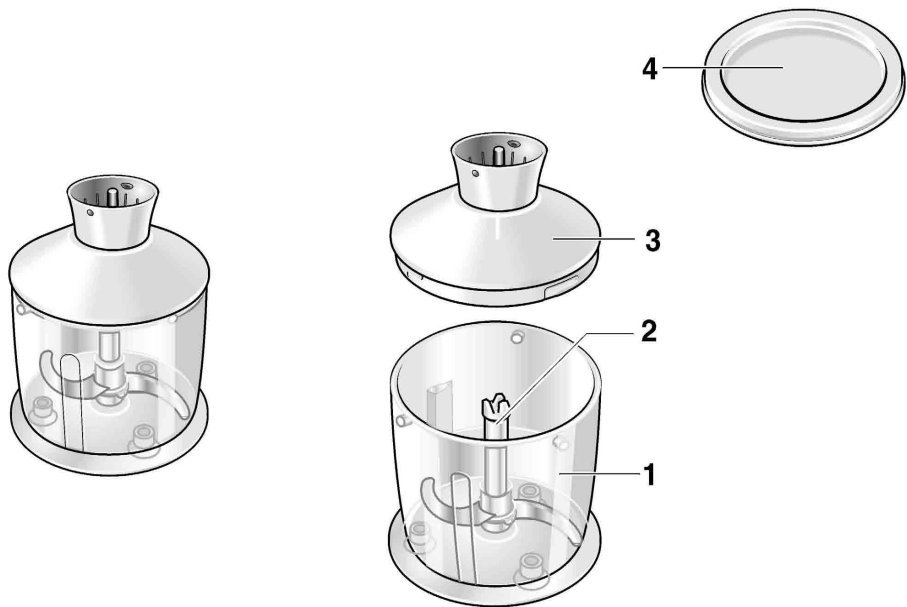



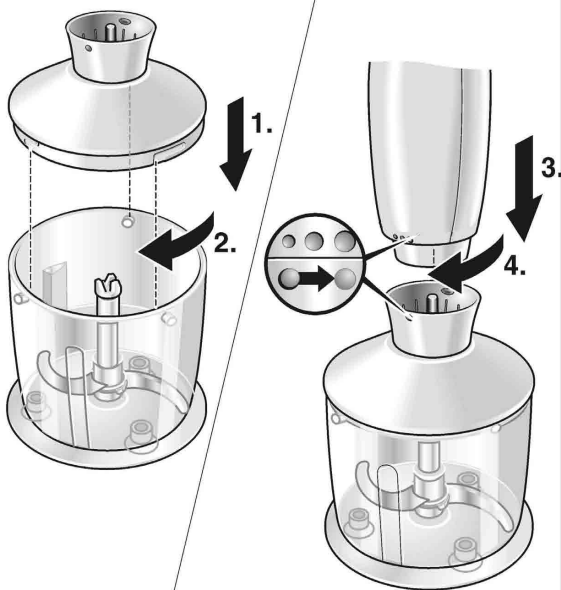



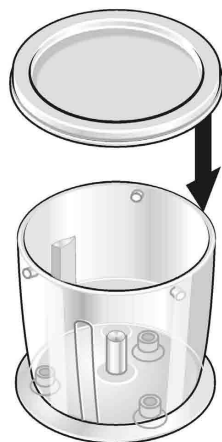











2



3



4			
	 (1 cm)	100 g	10 – 20 s
	 (2 cm)	150 g	5 s
		100 g	10s
		15 g	20 – 30 s
		20 x 	15 s
		100 g	15 s
		100 g	20 s
		100 g	30 – 40 s

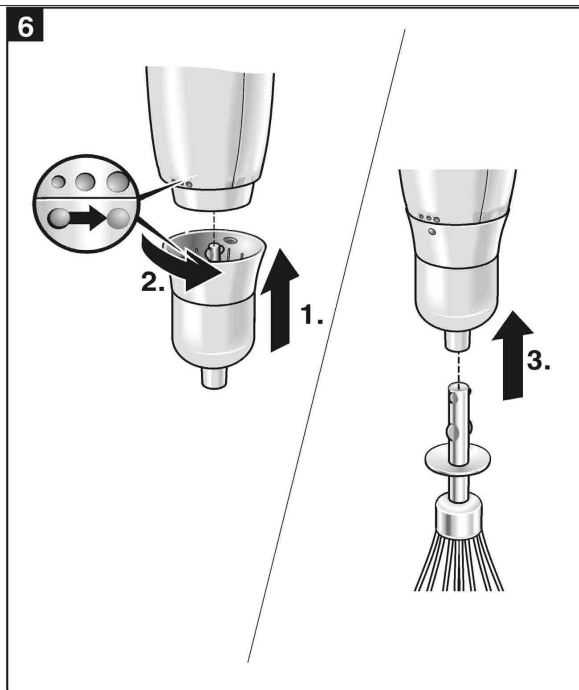
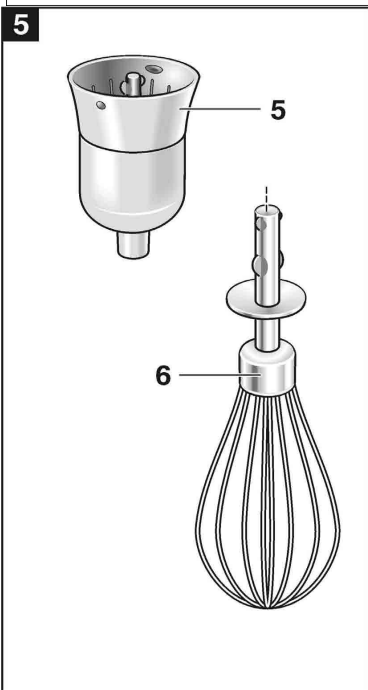

Ujištění dovozce o vydání prohlášení o shodě

Vážený zákazníku,

dle § 13, odst.5 zákona č.22/97 Sb. Vás ujišťujeme, že na všechny výrobky distribuované společností BSH domácí spotřebiče s.r.o. našim obchodním partnerům bylo vydáno prohlášení o shodě ve smyslu zákona č. 22/97 Sb a nařízení vlády č.168/1997 Sb., 169/1997 Sb. a 177/1997 Sb. a příslušných nařízení vlády.

Toto ujištění dovozce o vydání prohlášení o shodě se vztahuje na všechny výrobky včetně plynových spotřebičů, které jsou obsaženy v aktuálním ceníku firmy BSH domácí spotřebiče s.r.o.

Prohlášení o hygienické nezávadnosti výrobků

Všechny výrobky distribuované společností BSH domácí spotřebiče s.r.o. a přicházející do styku s potravinami splňují požadavky o hygienické nezávadnosti dle zákona č.258/2000 Sb., vyhlášky 38/2001 Sb. Toto prohlášení se vztahuje na všechny výrobky přicházející do styku s potravinami uvedené v aktuálním ceníku firmy BSH domácí spotřebiče s.r.o.

Záruční podmínky

Na tento uvedený výrobek je poskytována záruční lhůta 24 měsíců (ode dne prodeje).

Základním průkazem práv spotřebitele ve smyslu Občanského zákoníku je pořizovací doklad (paragon, faktura, leasingová smlouva ap.). Pokud byl při prodeji vydán záruční list, je tento součástí výrobku s výrobním číslem uvedeným na přední straně tohoto záručního listu. Zejména v případech delší než zákonné záruční lhůty je proto záruční list jediným průkazným dokladem práv uživatele pro uznání prodloužené záruky. Ve vlastním zájmu ho proto uschovejte. Nedílnou součástí záručního listu je doklad o pořízení (paragon, faktura, leasingová smlouva apod.) Pro případ prodloužené záruční lhůty z důvodu dříve provedených oprav je nutno předložit i opravní listy z těchto oprav.

Bezplatný záruční servis je možno poskytnout jen v případě předložení pořizovacího dokladu nebo v případě prodloužené záruky i vyplněného záručního listu (musí obsahovat druh spotřebiče, typové označení, výrobní číslo, datum prodeje a označení prodávajícího v souladu s § 620 odst. 3 Občanského zákoníku). Záruční list vyplňuje prodejce a je v zájmu spotřebitele zkontrolovat správnost a úplnost uvedených údajů. Záruční list je platný pouze v originálu, na kopie nebude brán zřetel.

Záruční oprava se vztahuje výhradně na závady, které vzniknou průkazně v době platné záruční lhůty, a to vadou materiálu nebo výrobní vadou. Takto vzniklé závady je oprávněn odstranit pouze autorizovaný servis. Uplatnit záruku může spotřebitel u autorizovaného servisu nebo v prodejně, kde byl spotřebič zakoupen. Zvolí-li spotřebitel jiný, než nejbližší autorizovaný servis, bude na něm, aby nesl v souvislosti s tím zvýšené náklady.

Ze záručních oprav jsou vyloučeny zejména tyto případy:

- výrobek byl instalován nebo používán v rozporu s návodem k obsluze, příp. s návodem na montáž
- údaje na záručním listu nebo dokladu o zakoupení se liší od údajů na výrobním štítku spotřebiče
- při chybějícím nebo poškozeném výrobním štítku spotřebiče
- je-li výrobek používán k jinému než výrobcem stanovenému účelu - spotřebič je určen k používání v domácnosti.
- záruka neplatí, je-li výrobek používán k profesionálním nebo komerčním účelům
- mechanické poškození (závady vzniklé při přepravě)
- poškození vzniklá nepozorností, živelnou pohromou nebo jinými vnějšími vlivy (např. vyšším napětím v elektrorozvodné síti, extrémně tvrdou vodou apod.)
- neodborným zásahem, nepovolenými konstrukčními změnami nebo opravou provedenou neoprávněnou osobou
- běžná údržba nebo čištění, instalace, programování, kontrola parametrů výrobku
- opotřebením vzniklé používáním spotřebiče

Rozšířená záruka nad rámec zákona

U spotřebičů (pračky, myčky) sériově vybavených systémem Aqua-Stop (patent fy BSH) je výrobcem poskytnuta záruka na škody způsobené chybou tohoto systému. Na tyto škody poskytneme náhradu soukromému spotřebiteli a to po celou dobu životnosti spotřebiče.

Upozornění pro prodejce

Prodejce je povinen dát zákazníkovi platný prodejní doklad, kde bude uvedeno datum prodeje a označení spotřebiče a na požádání zákazníka je povinen vystavit správně a úplně vyplněný záruční list v den prodeje výrobku. Při případné předprodejní reklamaci je třeba předložit řádně vyplněný reklamační protokol.

„Spotřebič není určený pro používání osobami (včetně dětí) se sníženými fyzickými, smyslovými a nebo mentálními schopnostmi, a nebo s nedostatkem zkušeností a vědomostí, pokud jim osoba zodpovědná za jejich bezpečnost neposkytne dohled a nebo je nepoučila o používání spotřebiče.“

SEZNAM AUTORIZOVANÝCH SERVISŮ DOMÁCÍCH SPOTŘEBIČŮ BOSCH A SIEMENS

Firemní servis + prodej náhradních dílů:

BSH domácí spotřebiče, s.r.o., Pekařská 10b, 155 00 Praha 5

telefon: +420 251 095 546

fax: +420 251 095 559

Firma	Ulice	Město	telefon	mail
A PROFI SERVIS s.r.o.	Pražská 83	294 71 Benátky nad Jizerou	603201133	aprofiservis@seznam.cz
ALPHA Obchod@Atelier s.r.o.	Purkyňova 101	563 01 Lanskýroun	465322747 465320298	servis@alphaobchod.cz info@alphaobchod.cz
B. I. SERVIS	Horova 9	400 01 Ústí n./Labem	472734300 603202588	stepankova@biservis.cz info@biservis.cz
B. I. SERVIS	Bergmannova 112	356 04 Sokolov - Dolní Rychnov	608151231	info@klservis.eu
Bekl	Bílková 3011	390 02 Tábor	381256300 381256303	pracky@email.cz
BMK servis s.r.o.	Chýnovská 98	391 56 Tábor- Měšice	800231231	tabor@bmkervis.cz
Bosch servis centrum spol. s r.o.	Nábřeží 596	760 01 Zlín	577211029	bosch@boschservis.cz
Dana Bednaříková	Charbulova 73	618 00 Brno	548530004	petr.bednarik@seznam.cz
Elektoservis Komárek	Dolní novosadská 78/43	779 00 Olomouc 9	585434844 585435688	servis@ekomarek.cz sklad@ekomarek.cz
ELEKTRO Jankovský s.r.o.	nám. Míru 204	388 01 Blatná	383422554 607749068	blatna@jankovsky.cz elektro@jankovsky.cz
ELEKTRO TREFILÍK s.r.o.	Malá strana 286	696 03 Dubňany	518365157 602564967	treflik@wo.cz
ELEKTROSERVIS KOLÁČEK s.r.o.	Polní 20	790 81 Česká Ves u Jeseniku	602767106 774811730 584428208	elektro.kolacek@centrum.cz
ELMOT v.o.s	Blahoslavova 1a	370 04 České Budějovice	387438911 731583433 387437681	elmotcb@seznam.cz
Faraheit servis s.r.o.	Kaštanová 12	620 00 Brno	548210358	faraheit.servis@seznam.cz
Irena Komárková ml.	Slovanské údolí 31	318 00 Plzeň	724888887 377387406 377387057	servis-ap@volny.cz
Jan Liška	Ždárského 214	674 01 Třebíč	602758214	info@elso-servis.cz
Jan Škaloud	17. listopadu 360	530 02 Pardubice	602405453	jsk@jjbosch.cz
Karel Veselý	Gagarinova 39	669 02 Znojmo	515246788 515264792	elservisznprodejna@tiscali.cz
Lumír Majnuš	Bílovecká 146	747 06 Opava 6	724043490 723081976 602282902	mezerova@elektroservis-majnus.cz hulvova@elektroservis-majnus.cz vana@elektroservis-majnus.cz
Marek Pollet	Vřesinská 24	326 00 Plzeň	377241172 733133300	pollet@volny.cz
Martin Jansta	Tovární 17	280 02 Kolín 5	321723670 602353998	janstovi@volny.cz
Martin Linhart	Letců 1001	500 02 Hradec Králové	603240252	linhartmartin@volny.cz
Martin Wlazlo MW	Žerotinova 1155/3	702 00 Ostrava - Moravská Ostrava	602709146 595136057	info@elektroopravna.cz servis@elektroopravna.cz
Petr KŮČERA	Topolová 1234	434 01 Most	476441914	serviskucera@seznam.cz
RADEK MENČÍK	Proletářská 120	460 02 Liberec 23	482736542 602288130	elektroservis.mencik@seznam.cz
Stanislav Novotný	Hoblíkova 15	741 01 Nový Jičín	724269275 556702804	sano@iol.cz
VIKI, spol. s r.o.	Majakovského 8	586 01 Jihlava	567303546	viki.servis@iol.cz
Wh-servis s.r.o.	Žitavská 63	460 11 Liberec 11	774573399	wh-servis@volny.cz
Servis Černý s.r.o.	Mírové náměstí 99	550 01 Bourmouv	491522881	servis.cerny@tiscali.cz
Caffe Idea - Blažek	Cacovická 66a	618 00 Brno	541240656	info@caffeidea.cz

S výhradou průběžných změn, aktuální seznam servisů najdete na webových stránkách www.bosch-spotrebice.cz.

Návod na obsluhu

MSM 6B...

Q4ACZM0607

Tento spotrebič je určený pre použitie v domácnosti a nie pre komerčné účely. Spotrebič používajte pre spracovanie takého množstva a v takých časoch, ktoré sú bežné pre domácnosť.

Popis spotrebiča

Otvorte prosím stránku s obrázkami.

1 Základný spotrebič

2 Zapínacie tlačidlo

Ponorný mixér je zapnutý, pokiaľ je stlačené zapínacie tlačidlo.

3 Mixovacia noha

Nasadte a zaistite mixovaciu nohu.

 *Iba pri niektorých modeloch.*

4 Univerzálny drvič

(oddelený návod na obsluhu)

Pokiaľ nie je univerzálny drvič obsiahnutý v rozsahu dodávky, môžete si ho objednať prostredníctvom zákaznickej služby (obj. číslo: 640698 alebo 640686).

Bezpečnostné pokyny

 **Nebezpečenstvo poranenia**
Nebezpečenstvo úrazu el. prúdom!

Spotrebič pripojte a prevádzkujte len podľa údajov na typovom štítku. Spotrebič používajte len vtedy, keď nie je poškodený kábel ani spotrebič.

Deti držte z dosahu spotrebiča. Dohliadnite na deti, aby sa so spotrebičom nehrali.

Osoby (tiež deti) nesmú prevádzkovať spotrebič bez dozoru zodpovednej osoby, pokiaľ nie sú telesne a duševne schopné, alebo nemajú vedomosti a skúsenosti k správne a bezpečnému ovládaniu spotrebiča. Zástrčku vyťahujte po každom použití, pred čistením, odchodom z miestnosti, a v prípade poruchy.

Sieťový kábel neťahajte cez ostré hrany alebo horúce plochy.

Aby sa zabránilo nebezpečenstvu, môže výmenu poškodeného sieťového káblu a opravy spotrebiča vykonávať iba výrobca alebo jeho servisná služba alebo kvalifikovaný personál.

Ponorný mixér nikdy neobsluhujte s mokrymi rukami, ani ho nepúšťajte naprázdno.

Ponorný mixér prevádzkujte iba s originálnym príslušenstvom. Dajte pozor počas spracovania horúcich tekutín. Tekutiny môžu počas spracovania vystrieknuť. Mixér nikdy neponárajte do tekutiny nad spojovacie miesto mixovacej nohy- základného spotrebiča.

 **Nebezpečenstvo poranenia ostrými nožmi/rotujúcim pohonom**

Nikdy nesiahajte na nôž mixovacej nohy. Nôž mixovacej nohy nikdy nečistite holými rukami.

Používajte kefu.



Dôležité!

Mixovaciu nohu nasadzujte a odoberajte iba vtedy, pokiaľ je spotrebič vypnutý.

Použitie

Na mixovanie majonéz, omáčok, mixovaných nápojov, detskej výživy a na krájanie cibule, zmrzliny, vareného ovocia a zeleniny.

Na mixovanie polievok.

-  Ponorný mixér nie je vhodný na prípravu zemiakovej kaše.
- Sieťový kábel úplne odviňte.
- Mixovaciu nohu (3) nasadte na základný spotrebič (1) a otočte v protismere hodinových ručičiek.
- Zasuňte sieťovú zástrčku.
- Do mixovacej nádoby vložte potraviny.
- Ponorný mixér a nádobu pevne pridržte. Aby sa zabránilo vystrekovaniu mixovaných potravín, stlačte zapínacie tlačidlo (2) až vtedy, keď je mixovacia noha ponorená v nádobe s potravinami.
-  Ponorný mixér vypnite ešte predtým, ako ho vyberiete z mixovacej nádoby s potravinami.

Tip: Na drvenie ľadu, 2-3 kocky ľadu vložte do umelohmotnej nádoby, ponorný mixér držte v nádobe, zapnite a následne zatlačte na kocky ľadu.

Po použití/Čistenie

Pozor!

Základný spotrebič nikdy neponárajte do vody a neumývajte ho v umývačke riadu.

Nepoužívajte parné čističe!

- Vytiahnite sieťovú zástrčku.
- Základný spotrebič utrite vlhkou utierkou a potom ho vysušte.
- Mixovaciu nádobu môžete umývať v umývačke riadu.
- Mixovaciu nohu umyte v umývačke riadu alebo ju vyčistíte pomocou kefy.
- Mixovaciu nohu nechajte vysušiť vo zvislej polohe (nožom smerom hore), tak aby mohla vyteciť vniknutá voda.

 Počas spracovania napr. červenej kapusty môžu na umelohmotných častiach vznikajúť zafarbenia, ktoré môžete jednoducho odstrániť s malým množstvom jedlého oleja.

Pokyny na likvidáciu



Tento spotrebič je označený v súlade s európskou smernicou 2002/96/EG o elektrických a elektronických starých spotrebičoch (waste electrical and electronic equipment – WEEE).

Táto smernica ustanovuje rámec pre odber a recykláciu starých spotrebičov platný v celej EÚ.

O aktuálnych spôsoboch likvidácie sa informujte u špecializovaného predajcu alebo na obecných úradoch.

Záručné podmienky

Pre tento spotrebič platia záručné podmienky, ktoré boli vydané naším zastúpením v krajine, v ktorej bol spotrebič zakúpený. Uplatniť záruku môže spotrebiteľ v autorizovanom servise alebo priamo v predajni, kde bol spotrebič zakúpený. Záručné podmienky pre Slovensko a adresy nájdete na posledných stranách tohto návodu.

Okrem toho nájdete záručné podmienky tiež na internete, na uvedenej webovej adrese. Pre uplatnenie záručného servisu musíte predložiť doklad o zakúpení.

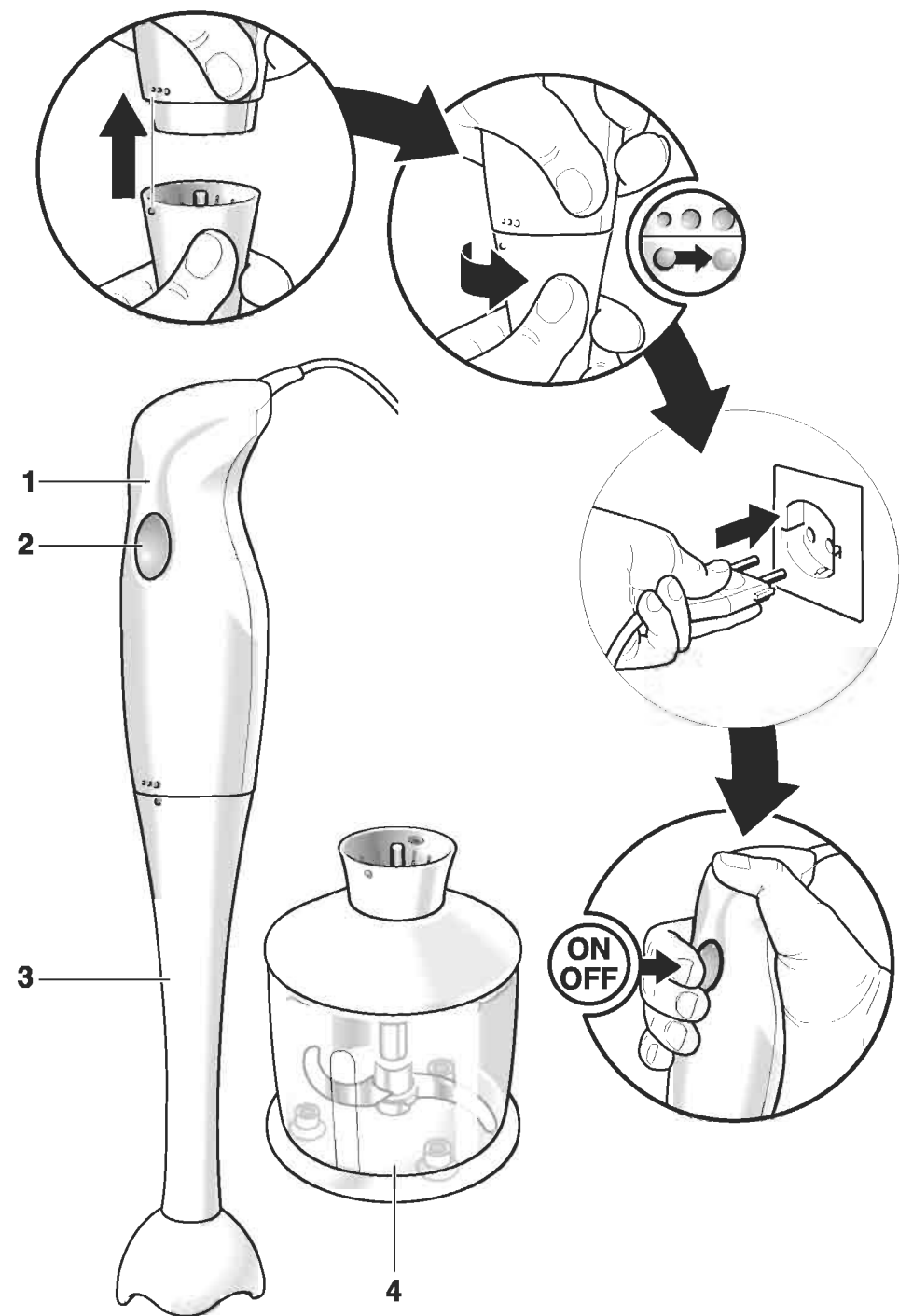

Toto príslušenstvo je určené pre ponorný mixér MSM6B.. Dodržiavajte návod na obsluhu tohto mixéra. Návod na obsluhu prosím dobre uschovajte. Pri predaní spotrebiča ďalšej osobe, priložte prosím taktiež návod na obsluhu. Z dôvodu rôznych modelov je možné, že Vaša sada nebude obsahovať všetky diely príslušenstva. Tieto si môžete zakúpiť taktiež jednotlivo u predajcu alebo v zákazníckom servise.

Univerzálny drvič

Prosím, otvorte zadnú stranu s obrázkami.

Obrázok 1

- 1 Univerzálny drvič
- 2 Nôž
- 3 Nástavec
- 4 Veko

Bezpečnostné pokyny

⚠ Nebezpečenstvo poranenia ostrým nožom/rotujúcim pohonom!

Nikdy nesiahajte na nôž univerzálneho drviča. Nôž drviča nikdy nečistíte holými rukami.

Používajte kefu. Nôž drviča uchopte iba za umelohmotnú rukoväť.

Dôležité!

Nástavec univerzálneho drviča nasadzujte a odoberajte, iba pokiaľ je spotrebič vypnutý.

Použitie

Na drvenie mäsa, tvrdého syra, cibule, korenia, cesnaku, ovocia, zeleniny, orieškov, mandlí (viď tabuľku, **obrázok 4**).

Pozor!

Pred drvením mäsa odstráňte chrupavky, kosti a šľachy.

Univerzálny drvič nie je vhodný na drvenie veľmi tvrdých potravín (kávové zrná, redkovka, muškátový orech) a zmrazených potravín (ovocie atď.).

Obrázok 2

- Univerzálny drvič **1** umiestnite na hladkú a čistú pracovnú plochu a zatlačte.
- Nasadte nôž **2**.
- Vložte potraviny.
- Nástavec **3** nasadte na univerzálny drvič a otočte v smere hodinových ručičiek, pokiaľ nebudete počuť, že zapadol.
- Základný spotrebič nasadte na nástavec **3** a otočte v smere hodinových ručičiek.
- Základná časť spotrebiča a univerzálny drvič pevne pridržte a spotrebič zapnite.
- Veko **4** pre uchovanie spracovaných potravín nasadte na univerzálny drvič (**Obrázok 3**).

Po použití / Čistenie

Pozor!

*Nástavec **3** univerzálneho drviča nikdy neponárajte do vody a nikdy ho neumývajte v umývačke riadu.*

- Vyberte základnú časť spotrebiča z nástavca **3**.
- Nástavec **3** otočte v protismere hodinových ručičiek a vyberte ho z univerzálneho drviča **1**.
- Nôž uchopte za umelohmotnú časť a vyberte.
- Univerzálny drvič a nôž môžete umývať v umývačke riadu.
- Nástavec utrite iba vlhkou utierkou.

Metlička na sneh

Prosím, otvorte zadnú stranu s obrázkami.

Obrázok 5

- 5 Výstupok pohonu
- 6 Metlička na sneh

Dôležité!

Výstupok pohonu s metličkou na sneh nasadzujte a odoberajte, iba pokiaľ je spotrebič vypnutý.

Použitie

Ma vyšľahanie šľahačky, snehu z bielka a mliečnej peny (studené mlieko, max. 8 °C)

Obrázok 6

- Nástavec k pohonu nasadíte na základný spotrebič a otočíte v protismere hodinových ručičiek.
- Metličku na sneh zasuňte do nástavca pohonu a zaistíte.
- Do nádoby na mixovanie vložte potraviny.
- Základný spotrebič a mixovaciu nádobu pevne pridržite a stlačte zapínacie tlačidlo.

Po použití / Čistenie

- Metličku na sneh odoberte z nástavca pohonu.
- Metličku na sneh môžete umývať v umývačke riadu, výstupok pohonu utrite iba vlhkou utierkou.

Deklarovaná hodnota emisie hluku tohto spotrebiča je 56 dB (A), čo predstavuje hladinu A akustického výkonu vzhľadom na referenčný akustický výkon 1pW.

Prípadné technické zmeny, tlačové chyby a odlišnosti vo vyobrazení sú vyhradené bez upozornenia. Aktuálny návod nájdete na webových stránkach www.bosch-spotrebice.sk

Je potrebná opatrnosť pri manipulácii so sekacími čepeľami, osobitne keď sa čepeľ vyberá z misky, pri vyprázdňovaní a počas čistenia.

Zmeny sú vyhradené.

1

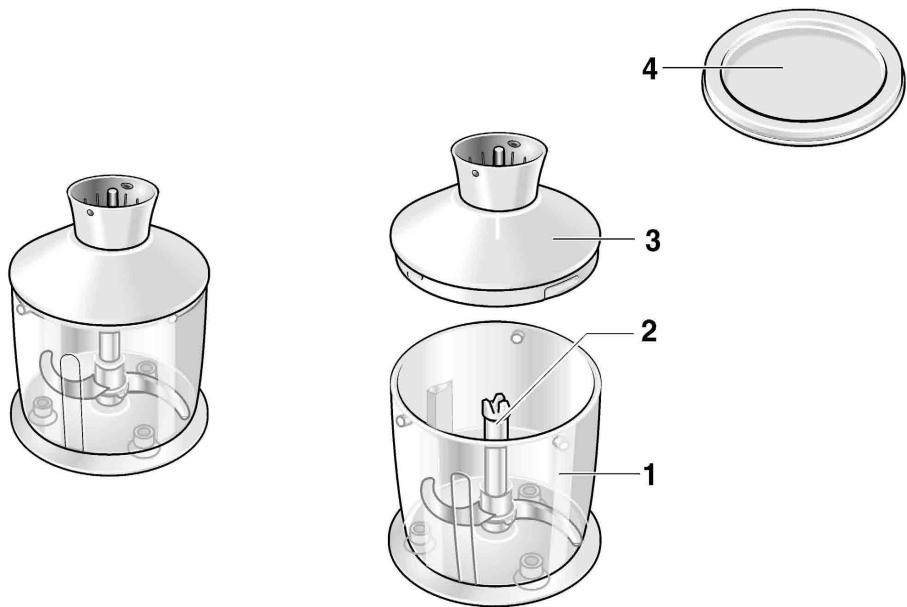



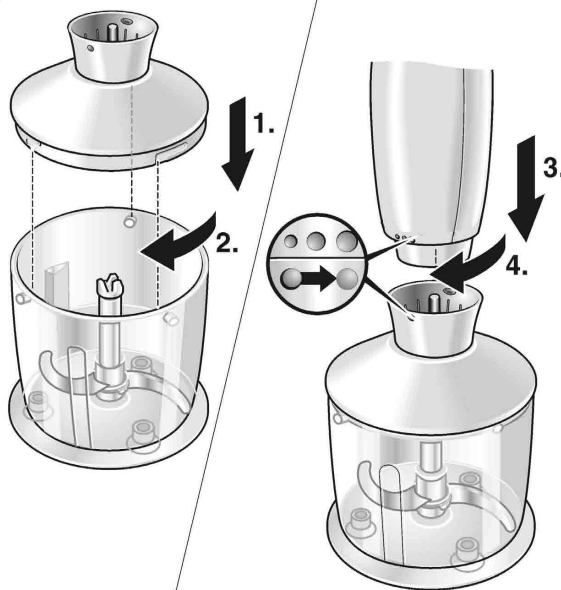



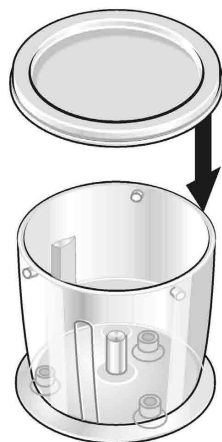











2



3



4			
	 (1 cm)	100 g	10 – 20 s
	 (2 cm)	150 g	5 s
		100 g	10s
		15 g	20 – 30 s
		20 x 	15 s
		100 g	15 s
		100 g	20 s
		100 g	30 – 40 s

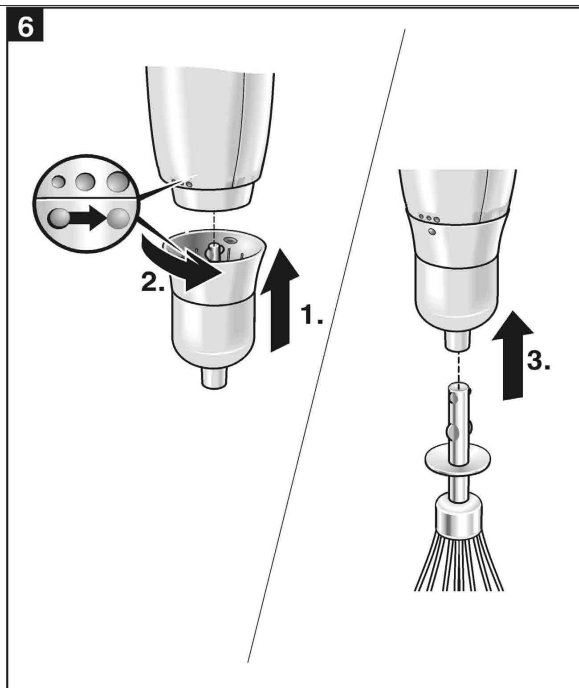
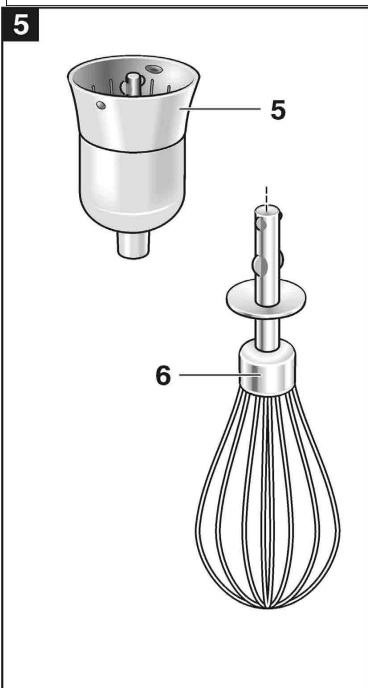

Uistenie dovozcu o vydaní prehlásenia o zhode

Vážený zákazník,

Podľa § 13, odst.5 zákona č. 22/97 Zb. Vás uisťujeme, že na všetky výrobky distribuované spoločnosťou BSH domáci spotrebiče s. r. o. našim obchodným partnerom, bolo vydané prehlásenie o zhode v zmysle zákona č. 22/97 Zb a príslušných nariadení vlády.

Toto uistenie dovozcu o vydaní prehlásenia o zhode sa vzťahuje na všetky výrobky vrátane plynových spotrebičov, ktoré sú obsiahnuté v aktuálnom cenníku firmy BSH domáci spotrebiče s. r. o.

Odporúča sa, aby výrobky montoval a uviedol do prevádzky autorizovaný servis, ktorý poskytuje záruku odbornej montáže, predvedenie a preskúšanie výrobku. Montáž a inštalácia spotrebiča musí byť vykonaná v súlade s vyhláškou ÚBP SR č.718/2002 Z. z. súvisiacich predpisov a noriem v platnom znení. Pred montážou výrobku je nutné, aby boli splnené všetky podmienky pre pripojenie na inžinierske siete podľa platných noriem a podľa návodu na použitie.

Záručné podmienky

- na výrobok sa poskytuje záručná doba 24 mesiacov odo dňa zakúpenia výrobku kupujúcim
- pri reklamácií je podmienkou predložiť platný daňový doklad o kúpe výrobku (napr. pokladničný blok, faktúru a pod.)
- ak výrobok je používaný k inému než výrobcom stanovenému účelu, alebo je výrobok používaný v rámci predmetu obchodnej činnosti, poskytuje sa záručná doba 6 mesiacov odo dňa zakúpenia, nakoľko spotrebiče sú určené výhradne pre použitie v domácnosti
- za vadu výrobku sa nepovažuje jeho nadmerné opotrebovanie a z toho vyplývajúce absencie niektorých pôvodných vlastností, ktoré boli spôsobené napr. zanedbaním bežnej údržby, čistenia, nadmerným používaním výrobku
- záručná doba neplynie po dobu, po ktorú kupujúci nemôže užívať tovar pre jeho vady, za ktoré zodpovedá predávajúci
- ak nebude zistená žiadna závada, na ktorú sa vzťahuje bezplatná záručná oprava alebo bude zistená závada nezavinená výrobcom, hradí náklady spojené s vyslaním servisného technika osoba, ktorá uplatnila nárok na túto opravu
- záručné opravy vykonávajú autorizované servisné strediská podľa zoznamu uvedeného v tomto záručnom liste

Právo na bezplatnú opravu výrobku na náklady BSH domáci spotrebiče, s.r.o. organizačná zložka Bratislava zaniká, ak:

- je nečitateľný výrobný štítok, alebo na výrobku chýba
- údaje na záručnom liste, prípadne na doklade o predaji sa líšia od údajov uvedených na výrobnom štítku spotrebiča
- výrobok bol namontovaný v rozpore s návodom na montáž, prípadne nebol dodržaný súlad s platnými STN, alebo s návodom na obsluhu
- výrobok bol neodborne namontovaný, alebo nebol uvedený do prevádzky organizáciou oprávnenou v zmysle vyhlášky ÚBP SR č.718/2002 Z. z., platí pre plynové spotrebiče a spotrebiče s elektrickým napájaním 400 V, ako i na spotrebiče dodávané bez elektrického kábla, prípadne bez elektrickej koncovky
- bola vykonaná konštrukčná zmena alebo zásah do výrobku neoprávnenou osobou
- závada na výrobku vznikla použitím neoriginálnych náhradných dielov, alebo príslušenstva
- sa jedná o poškodenie: mechanické, nadmernou záťažou, v dôsledku vodného kameňa, neodborného zapojenia, živelnou pohromou, vonkajšími vplyvmi a pod.



Rozšírená záruka nad rámec zákona

Pri práčkach a umývačkách riadu sériovo vybavených systémom AquaStop, je výrobcom poskytnutá na toto zariadenie záruka po celú dobu životnosti spotrebiča, a to ako na funkciu zariadenia **AquaStop**, tak aj na škody, ktoré vzniknú preukázateľne poruchou tohoto zariadenia.

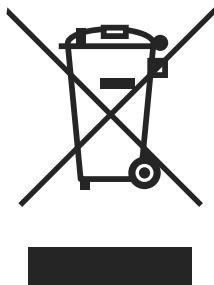

Symbol uvedený na výrobku alebo jeho obale upozorňuje na to, že výrobok po skončení jeho životnosti nepatrí k bežnému domácejmu odpadu, ale ho treba odovzdať do špeciálnej zberne odpadu na recyklovanie elektrických alebo elektronických spotrebičov.

Vašou podporou správnej likvidácie pomáhate získať opäť cenné suroviny a chrániť tak životné prostredie. Ďalšie informácie o recyklovaní tohto výrobku získate na miestnom úrade, v zberní odpadu alebo v združení Envidom, ktoré zabezpečuje zber, prepravu, spracovanie, recykláciu a ekologické zneškodňovanie elektroodpadu v zmysle zákona.

Prehlásenie o hygienickej nezávadnosti výrobkov

Všetky výrobky distribuované spoločnosťou BSH domácí spotřebiče s.r.o. a prichádzajúce do styku s potravinami spĺňajú požiadavky o hygienickej nezávadnosti podľa zákona č. 258/2000 Zb., vyhlášky 38/2001 Zb. Toto prehlásenie sa vzťahuje na všetky výrobky prichádzajúce do styku s potravinami uvedené v aktuálnom cenníku firmy BSH domácí spotřebiče s.r.o.

„Spotřebič nie je určený pre použitie osobami (vrátane detí) so zníženými fyzickými, zmyslovými alebo mentálnymi schopnosťami, alebo s nedostatkom skúseností a vedomostí, ak im osoba zodpovedná za ich bezpečnosť neposkytne dohľad a alebo ich nepoučila o používaní spotřebiča.“

ZOZNAM SERVISNÝCH STREDISK

PSČ	Mesto	Adresa prevádzky	Servisné stredisko	Web	E-mail	Telefón 1	Telefón 2
086 01	Bardejov	Partizánska 46	Peter Špik		spikservis@gates.sk	054/4746227	0905400019
811 07	Bratislava	Kazanská 56	Martin Ščasný servis domácich spotrebičov		gaggenau@orangemall.sk	02/45958855	0918996988
841 02	Bratislava	Tňová 38	TECHNO SERVIS BRATISLAVA s r. o.	www.technoservis.sk	technoservis@nexta.sk	02/64463643	0907778406
900 44	Tomášov	1 Mája 19	Viva elektro servis s. r. o.	www.vivaservis.sk	servis@vivaservis.sk	02/45958855	0905722111
945 01	Komárno	Mesačná 20	LASER Komárno spol. s r. o.	www.laser-ko.sk	servis@laser-ko.sk	035/7702688	0915222454
040 01	Košice	Komenského 14	Ing. Lubor Kolesár Kubs		kubisservis@mail.t-com.sk	055/6221477	09038854769
071 01	Michalovce	Ul. Obrancov mieru 9	ELEKTROSERVIS VALTIM		valiska.lubomir@stonline.sk	056/6423290	0903885309
949 01	Nitra	Spojovacia 7	EXPRES servis Anna Elmanová		expressservis@naex.sk	037/6524597	0903524108
920 01	Priešťany	Žilinská 47	Domoss Technika a.s.	www.domoss.sk	servis@domoss.sk	033/7744810	033/7742417
058 01	Poprad	Továrenská ul.č.3	TATRACHLAD POPRAD s.r.o.	www.tatrachlad.sk	tatrachlad@tatrachlad.sk	052/7722023	0903906828
080 05	Prešov	Švábska 6695/57A	BARAN servis - Baran Luboš	www.baranservis.sk	baranservis@stonline.sk	051/7721439	0903904572
971 01	Prievidza	V.Clementisa 6	ELEKTROSERVIS Pavlíček Peter	www.peterpavlicek-elektroservis.sk	pavlicek.elektroservis@stonline.sk	046/5485778	0905264822
979 01	Rimavská Sobota	Malohonítská 2594	N.B.ELEKTROCENTRUM		nbelektrocentrum@stonline.sk	047/5811877	0905664258
034 72	Ružomberok	Lipovská Lužná 496	E servis elektro spotrebičov		elpra@speednet.sk	044/4396413	0905577817
911 08	Trenčín	Mateja Bela 37	Jozef Rožník	www.bshservis.sk	roznik@bshservis.sk		0903702458
960 01	Zvolen	Hviezdoslavová 34	STAFEXPRESS-ELEKTROSERVIS		stafexpress.zservis@mail.t-com.sk	045/5400798	0905255983
010 01	Žilina	Komenského 38	M-SERVIS Mareš Jarošlav	www.m-servis.sk	mservis@zoznam.sk	041/5640627	