

Plně automatická pračka

Návod k obsluze

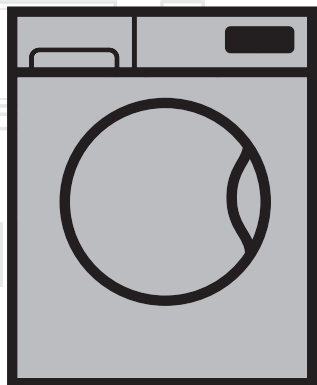

WTV8744CSXWADST

CZ

Číslo dokumentu = 2820527067_CZ/13-11-18(1757)

beko

Vážený zákazníku,

Nejprve si přečtěte tento návod!

Děkujeme, že jste si vybrali produkt značky Beko. Doufáme, že s naším produktem, který byl vyroben s využitím vysoce kvalitní a moderní technologie, dosáhnete těch nejlepších výsledků.

Proto si před použitím produktu pečlivě přečtěte celý návod k použití a veškerou doplňující dokumentaci a uchovejte ji pro budoucí použití.

Jestliže produkt předáte někomu jinému, předejte mu také návod k použití.

Postupujte dle všech upozornění a informací v návodu k použití.

Návod k použití naleznete na www.beko.com.

Vysvětlení symbolů



NEBEZPEČÍ!

- Nebezpečí s **vysokou** úrovní nebezpečí, které, pokud se mu nevyhnete, bude mít za následek smrt nebo vážné zranění.
-



VAROVÁNÍ!

- Nebezpečí se **střední** úrovní nebezpečí, které, pokud se mu nevyhnete, bude mít za následek smrt nebo vážné zranění.
-



UPOZORNĚNÍ!

- Nebezpečí s **nízkou** úrovní nebezpečí, které, pokud se mu nevyhnete, bude mít za následek menší nebo střední zranění.
-



POZNÁMKA

Důležité informace nebo tipy ohledně použití.



OBSAH

1 Všeobecné bezpečnostní pokyny	5
1.1 Bezpečnost dětí	5
1.2 Bezpečnost produktu	6
1.3 Elektrická bezpečnost	6
1.4 Bezpečnost horkého povrchu	7
1.5 Jiné	7
2. Pokyny k ochraně životního prostředí	8
2.1 Shoda se směrnicí WEEE	8
2.2 Likvidace odpadu	8
2.3 Informace o obalech	8
2.4 Co můžete udělat pro úsporu energie	9
3 Zamýšlené použití	9
4. Váš výrobek	10
4.1 Přehled	10
4.2 Obsah balení	11
4.3 Ovládací panel	12
4.4 Snímek obrazovky	13
5. Technické údaje	14
6. Instalace	15
6.1 Vhodné umístění k instalaci	15
6.2 Sejmутí výztuh obalů	16
6.3 Přepravní bezpečnostní pásy	16
6.4 Připojení vody	17
6.5 Zapojení odtokové hadice do odtoku	18
6.6 Nastavení nožek	19
6.7 Elektrické zapojení	20
7. První použití	21
7.1 Čištění bubny	21
8. Příprava k praní	22
8.1 Třídění prádla	22
8.2 Příprava prádla na praní	23
8.3 Vkládání a vyndávání prádla	23
8.4 Používání pracího prostředku a aviváže	24
8.4.1 Zásuvka na prací prostředek	24
8.4.2 Prací prostředek, aviváž a jiné čisticí přípravky	24
8.4.3 Automatické dávkování	25
8.4.4 Výběr nebo zrušení dávky nebo použití práškového pracího prostředku	27
8.4.5 Když prací prostředek nebo aviváž dojdou:	28
8.4.6 Přidání pracího prášku a aviváže do špatné přihrádky:	28
8.4.7 Volba typu pracího prostředku	28

8.4.8 Nastavení množství pracího prostředku	29
8.4.9 Používání tablet a kapslí s tekutým pracím prostředkem	29
8.4.10 Použití škrobu	29
8.4.11 Používání přípravků proti vodnímu kameni	29
8.4.12 Použití bělidel	29
9. Programy a pomocné funkce	30
9.1 Volba programu	30
9.2 Programy	31
9.3 Tabulka programů	36
9.4 Volba pomocné funkce	38
9.4.1 Pomocné funkce	39
9.4.2 „Funkce / programy zvolené stisknutím funkčních tlačítek na 3 sekundy“	39
10 Nastavení programu	42
10.1 Volba teploty	42
10.2 Volba rychlosti otáček	42
10.3 Rychlé praní (Zrychlené praní)	43
10.4 Spuštění programu	44
10.5 Kroky programu	44
10.6 Konec programu	45
11 Možnosti programu	46
11.1 Nastavení času ukončení	46
11.1.1 Zrušení nastavení času ukončení	47
11.2 Přepnutí zařízení do pohotovostního režimu a přidání prádla	47
11.3 Stornování programu	48
12 Doplnkové funkce	49
12.1 Aktivace a deaktivace zvukového varování	49
12.2 Zámek dveří	49
12.2.1 Otevírání dvířek v případě výpadku proudu:	50
13. Údržba a čištění	51
13.1 Čištění přihrádky na prostředek	51
13.1.1 Kdy čistit	51
13.1.2. Čištění:	52
13.2 Čištění vkladacích dvířek	53
13.3 Čištění konstrukce a ovládacího panelu	53
13.4 Čištění filtrů na přívodu vody	54
13.5 Čištění filtru čerpadla	54
13.5.1 Čištění špinavých filtrů	55
14. Odstraňování problémů	56

1 Všeobecné bezpečnostní pokyny

1.1 Bezpečnost dětí



VAROVÁNÍ!

- Děti mladší 3 let je třeba uchovat mimo produkt a mít je neustále pod dohledem.
- Tento produkt mohou používat děti starší 8 let a osoby, jejich fyzické, smyslové nebo duševní schopnosti nejsou plně rozvinuty nebo kterým chybí zkušenosti a znalosti, pouze tehdy, pokud jsou pod dohledem nebo jsou proškoleny k bezpečnému používání výrobku a vědí o rizicích, která s ním souvisejí.
- Dětem mladším 8 let je třeba zabránit v přístupu a hře s produktem.
- Čištění a údržbu by nikdy neměly provádět děti, pokud nejsou pod dozorem odpovědné dospělé osoby.
- Elektrické produkty jsou pro děti nebezpečné.
- Dětský zámek použijte k tomu, abyste zabránili dětem ve hře se spotřebičem.
- Nezapomeňte zavírat dveře, když odejdete z místnosti, v které je výrobek umístěn.
- Obalové materiály jsou pro děti nebezpečné.

1.2 Bezpečnost produktu



VAROVÁNÍ!

- Pokud výrobek nepoužíváte, odpojte jej.
- Instalaci a opravy musí vždy provádět zástupci autorizovaného servisu.
- Zamknuté dveře neotevírejte silou. Dvířka se otevřou bezprostředně po ukončení pracího cyklu. Pokud se dveře neotvírají, použijte řešení uvedená v kapitole "Nelze otevřít dvířka". Chyba v části Odstraňování problémů. V případě, že otevřete vkládací dvířka silou, může dojít k poškození dveří a mechanismu zámku.
- Dveře nikdy neotevírejte ani nevyjímejte filtr, když je v bubnu voda. V opačném případě existuje nebezpečí zaplavení nebo popálení horkou vodou.
- Hadice pro přívod a vypouštění vody musejí být řádně upevněny a nesmí být poškozené.

1.3 Elektrická bezpečnost



NEBEZPEČÍ!

- Poškozené produkty nespouštějte dokud je neopraví zástupce autorizovaného servisu.
- Nepokoušejte se dosáhnout na vnitřní části produktu jiné než ty, které jsou uvedeny v pokynech k údržbě.
- Nikdy nemyjte výrobek tak, že na něj nalijete vodu!
- Napájecího kabelu se nikdy nedotýkejte mokřýma rukama!

1.4 Bezpečnost horkého povrchu



VAROVÁNÍ!

- Sklo ve dvířkách se při praní při vysokých teplotách zahřeje. Proto nedovolte dětem, aby se skla během praní dotýkaly.



1.5 Jiné



- K čištění produktu nebo jiným účelům nepoužívejte hořlavé, výbušné a podobné chemické látky.
- Na produkt nestoupejte ani se na něj nestavte.
- Na produkt neumísťujte těžké předměty.
- Pokud na pračku umístíte sušičku, zajistěte ji vhodným zajištěním, které získáte v autorizovaném servisu.
- Produkt odpojte, vypněte přívod vody a kontaktujte zástupce autorizovaného produktu, abyste produkt nepoškodili.
- Domácí mazlíčky uchovejte mimo dosah pračky.

2. Pokyny k ochraně životního prostředí

2.1 Shoda se směrnicí WEEE

Tento produkt neobsahuje škodlivé a zakázané materiály popsané ve "Směrnici o kontrole likvidace elektrického a elektronického vybavení" vydanou tureckým Ministerstvem pro životní prostředí a urbanizaci. Splňuje směrnici WEEE.

2.2 Likvidace odpadu



Tento výrobek byl vyroben z vysoce kvalitních součástek a materiálů, které lze znovu použít a které jsou vhodné k recyklaci. Produkt na konci životnosti nelikvidujte společně s běžným domovním odpadem.

Zaneste ho na sběrné místo k recyklaci elektrického a elektronického zařízení. Umístění nejbližšího sběrného místa vám sdělí místní úřady. Pomáhejte chránit životní prostředí a přírodní zdroje recyklací použitých výrobků.

Pro bezpečnost dětí před likvidací produktu přestříhňte přívodní kabel a ulomte zamykací mechanismus dvířek pračky tak, aby nebyl funkční.

Shoda se směrnicí RoHS:

Produkt, který jste zakoupili splňuje směrnici EU RoHS (2011/65/EU).

Neobsahuje škodlivé ani zakázané materiály specifikované ve směrnici.

2.3 Informace o obalech

Obalové materiály výrobku jsou vyrobeny z recyklovatelných materiálů v souladu s našimi národními předpisy pro ochranu životního prostředí. Obalové materiály nelikvidujte s domácím nebo jiným druhem odpadu. Předejte je na sběrná místa stanovená místními úřady.

2.4 Co můžete udělat pro úsporu energie



UPOZORNĚNÍ

- Dodržujte pokyny v tabulce s informacemi o programech a spotřebě.
 - Je-li pračka přeplněná, její prací výkon klesne.
 - Kromě toho může dojít k problémům s hlučností a vibracemi.

Následující informace vám pomohou používat výrobek ekologicky a účelně.

- a) Produkt používejte na nejvyšší kapacitu náplně povolenou pro zvolený program, ale nepřepínejte ho. Viz „Tabulka programů a spotřeby“.
- b) Dodržujte doporučené teploty v tabulce programů a spotřeby.
- c) Mírně znečištěné prádlo perte na nízké teploty.
- d) Pro malé množství mírně znečištěného prádla vyberte rychlejší programy.
- e) Nepoužívejte předeprání a vysokou teplotu na prádlo, které není silně znečištěné či ušpiněné.
- f) Pokud máte v úmyslu sušit vaše prádlo v sušičce, zvolte nejvyšší rychlost ždímání doporučenou během procesu praní.
- g) Nepoužívejte prací prášek nad množství doporučené na balení prášku.

3 Zamýšlené použití

- a) Tento produkt byl navržen pro domácí použití
- b) Není vhodný ke komerčnímu použití a nesmí se používat k jinému účelu, než je zamýšlené použití.
- c) Produkt je vhodný pro textil, který lze prát v pračkách.
- d) Výrobce nenese odpovědnost za nesprávné používání či přepravu.
- e) Životnost vašeho produktu je 10 let. Aby se zajistila správná činnost produktu, během této doby budou k dispozici originální náhradní díly.
- f) V pračce neperte takové věci jako koberce, předložky, atd. Může dojít k trvalému poškození pračky.

4. Váš výrobek

4.1 Přehled

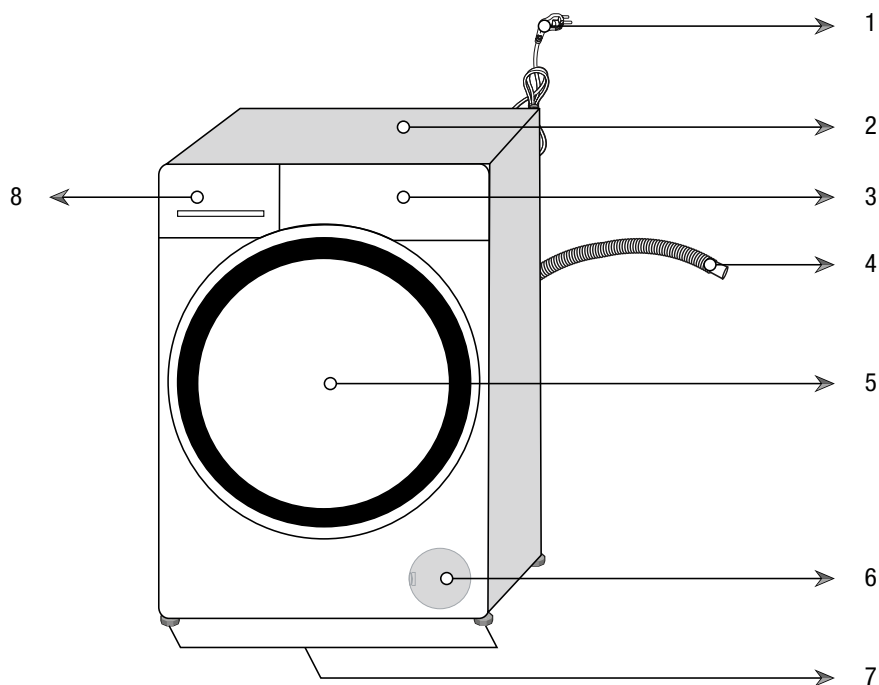

- 1 - Napájecí kabel
- 2 - Horní deska
- 3 - Ovládací panel
- 4 - Hadice k vypouštění vody
- 5 - Vkládací dvířka
- 6 - Víčko filtru
- 7 - Nastavitelné nožičky
- 8 - Zásuvka na prací prostředek

4.2 Obsah balení



Napájecí kabel



Hadice k vypouštění vody

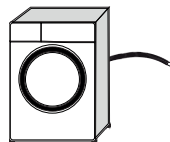

Přepravní bezpečnostní šrouby

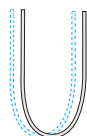

Hadice pro přívod vody

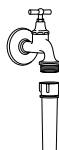
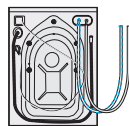

Návod k použití



Sada plastové zástrčky



POZNÁMKA

- Obrázky v tomto návodu jsou schematické a nemusí odpovídat přesně vašemu výrobku.

4.3 Ovládací panel

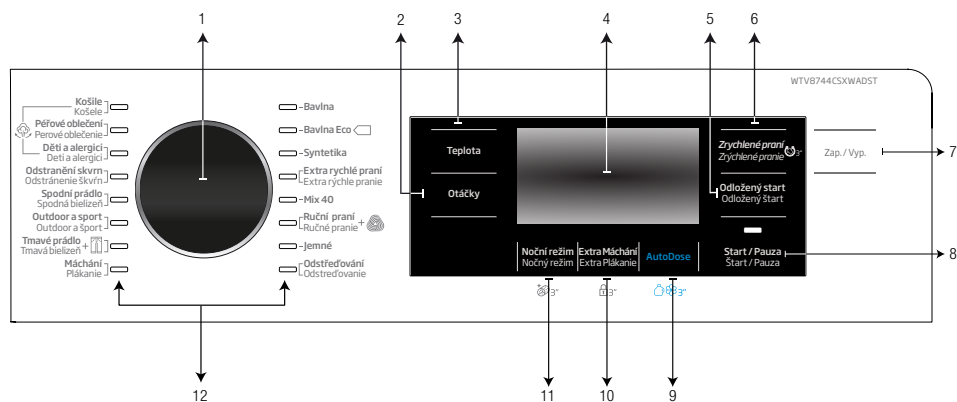

- 1 - Knoflík pro volbu programu
- 2 - Tlačítko pro nastavení úrovně ždímání
- 3 - Tlačítko pro nastavení teploty
- 4 - Displej
- 5 - Tlačítko pro nastavení času ukončení programu
- 6 - Tlačítko nastavení funkce Rychlé praní
- 7 - Tlačítko Zapnout / Vypnout
- 8 - Tlačítko Start / Pauza
- 9 - Tlačítko pomocné funkce 3
- 10 - Tlačítko pomocné funkce 2
- 11 - Tlačítko pomocné funkce 1
- 12 - Kontrolky výběru programu

4.4 Snímek obrazovky

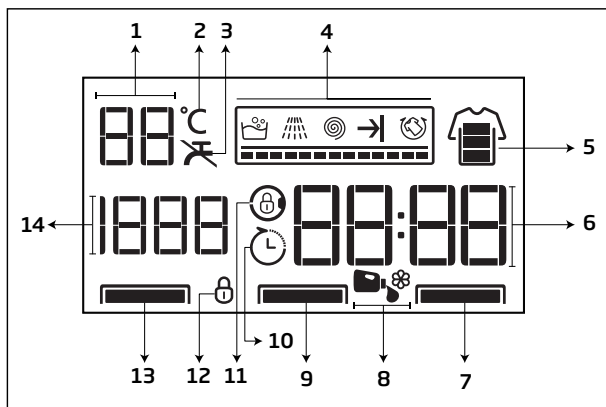

- 1 - Ukazatel teploty
- 2 - Symbol teploty
- 3 - Symbol žádné vody
- 4 - Ukazatel průběhu programu
- 5 - Ukazatel funkce Rychlé praní
- 6 - Informace o délce trvání
- 7 - Kontrolky pomocných funkcí 1
- 8 - Symboly dávkování
- 9 - Kontrolky pomocných funkcí 2
- 10 - Symbol aktivovaného odloženého startu
- 11 - Symbol aktivovaného zámku dvířek
- 12 - Symbol aktivovaného dětského zámku
- 13 - Kontrolky pomocných funkcí 3
- 14 - Ukazatel výběru rychlosti ždímání

5. Technické údaje

Shoda se směrnicí Komise (EU) č. 1061/2010	
Jméno dodavatele nebo obchodní známka	Beko
Jméno modelu	WTV8744CSXWADST
Jmenovitá kapacita (kg)	8
Třída energetické účinnosti / Od A+++ (nejvyšší účinnost) po D (nejnižší účinnost)	A+++
Roční spotřeba energie (kWh) ⁽¹⁾	137
Spotřeba energie při standardním programu bavlna 60 °C při plné zátěži (kWh)	0,720
Spotřeba energie při standardním programu bavlna na 60°C při částečném naplnění (kWh)	0,510
Spotřeba energie při standardním programu bavlna 40 °C při částečné zátěži (kWh)	0,510
Spotřeba energie v režimu vypnuto (W)	0,500
Spotřeba energie v režimu „ponecháno v zapnutém stavu“ (W)	0,700
Roční spotřeba vody (l) ⁽²⁾	9019
Třída účinnosti odstřeďování / Od A (nejvyšší účinnost) po G (nejnižší účinnost)	B
Maximální otáčky ždímní (ot/min)	1400
Zbývající obsah vlhkosti (%)	53
Standardní program na bavlnu ⁽³⁾	Bavlna Eco 60 °C a 40 °C
Délka programu při standardním programu bavlna 60°C při plné zátěži (min)	270
Délka programu při výběru standardního programu na bavlna na 60°C při částečném naplnění (min.)	205
Délka programu při standardním programu bavlna 40°C při částečné zátěži (min)	205
Délka režimu „ponecháno v zapnutém stavu“ (min)	N/A
Vzduchem šířené akustické emise při praní / ždímní (dB)	53/74
Zabudované	Non
Výška (cm)	84
Šířka (cm)	60
Hloubka (cm)	59
Čistá hmotnost (±4 kg.)	70
Jednoduchý přívod vody / Dvojitý přívod vody	• / -
• K dispozici	
Elektrický příkon (V/Hz)	230 V / 50Hz
Celkový proud (A)	10
Celkový výkon (W)	2200
Kód hlavního modelu	9811
⁽¹⁾ Spotřeba energie na základě 220 standardních pracích cyklů pro programy bavlna na 60°C a 40°C při plném a částečném naplnění a spotřeba při úsporném režimu. Skutečná spotřeba energie závisí na způsobu používání spotřebiče.	
⁽²⁾ Spotřeba vody na základě 220 standardních pracích cyklů pro programy bavlna na 60°C a 40°C při plném a částečném naplnění. Skutečná spotřeba vody závisí na způsobu používání spotřebiče.	
⁽³⁾ "Standardní program bavlna na 60°C" a "standardní program bavlna na 40°C" jsou standardní programy a informace k nim naleznete na štítku a nálepkách a tyto programy jsou vhodné pro praní běžně znečištěného bavlněného prádla a jde o neúčinnější programy co do kombinace spotřeby energie a vody.	
Technické parametry se mohou změnit bez předchozího upozornění, za účelem zvyšování kvality výrobku.	

6. Instalace

6.1 Vhodné umístění k instalaci



VAROVÁNÍ!

- Poškozené produkty představují nebezpečí pro vaši bezpečnost.
 - Před instalací vizuálně zkontrolujte, zda není produkt poškozený.
 - Pokud ano, neinstalujte ho.



UPOZORNĚNÍ!

- Produkt nepokládejte na podlahu, která nemá dostatečnou nosnou kapacitu.
 - V opačném případě by se mohl produkt nebo podlaha poškodit.
 - Celková hmotnost pračky a sušičky při plném zatížení a jsou-li umístěny na sebe, je zhruba 180 kilogramů.
- Produkt neinstalujte na místa, kde existuje nebezpečí mrznutí.
 - V opačném případě by se váš produkt poškodil a vaše domácnost by byla vystavena nebezpečí vyplavení.



POZNÁMKA

- Za přípravu umístění a elektrických, vodovodních a odpadních instalací na místě pro umístění přístroje odpovídá zákazník. Po dokončení těchto příprav požádejte o instalaci produktu nejbližší autorizovaný servis.
- Zkontrolujte, zda přívodní a odtokové hadice i napájecí kabel nejsou zkroucené, stisknuté nebo rozdrčené při nasouvání výrobku na místo po instalaci nebo čištění.
- Výrobce neodpovídá za škody vzniklé činnostmi, které provedou neoprávněné osoby.

- a) Produkt umístěte na rovný, hladký a pevný povrch.
- b) Produkt nikdy nestavte na podlahu pokrytou kobercem.
- c) Produkt neopírejte o nábytek, zachovejte mezi nimi určitou vzdálenost.
- d) Produkt nedávejte na žádný podstavec.

6.2 Sejmutí výztuh obalů



UPOZORNĚNÍ!

- Při tomto postupu požádejte o pomoc další osobu.
 - Nebezpečí zranění.



Sejmutí výztuh obalů:

- a) Produkt nakloňte dozadu.
- b) Výztuhy sejmete tak, že zatáhnete za stuhu.

6.3 Přepravní bezpečnostní pásy



UPOZORNĚNÍ!

- Než pračku spustíte, je třeba odstranit bezpečnostní prvky.
 - V opačném případě se produkt poškodí.

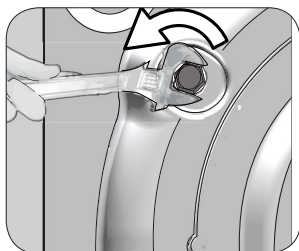

- a) Všechny přepravní prvky uvolněte pomocí vhodného klíče, dokud s nimi nepůjde volně pohybovat.

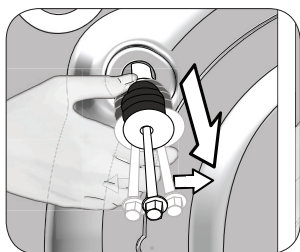

- b) Přepravní bezpečnostní prvky odstraňte jemným otočením.

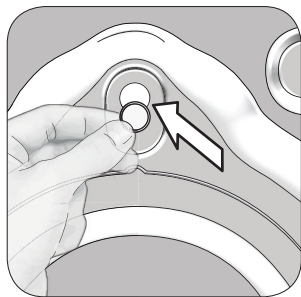

c) Po jejich vyjmutí uzavřete vzniklé otvory zásepkami, které jsou součástí sáčku s návodem k použití.



POZNÁMKA

- Převážní bezpečnostní prvky si ponechte pro případ, že byste je potřebovali při opakovaném stěhování.
- Než produkt přesunete, přepravní bezpečnostní prvky nainstalujte v opačném pořadí.

6.4 Připojení vody



UPOZORNĚNÍ!

- Tlak vody nutný ke spuštění produktu je 1 až 10 barů (0,1 - 1 MPa). (Jde o 10-80 litrů vody, která teče z plně otevřeného kohoutku za minutu.)
- Je-li tlak vyšší, nasad'te ventil pro snížení tlaku.
- S novým produktem nepoužívejte staré nebo použité hadice.
 - Mohly by na vašem prádle zanechat skvrny.
- Přívod studené vody nezapojujte do výstupu pro horkou vodu.
 - Vaše prádlo by se mohlo poškodit nebo by se spotřebič sepnul do režimu ochrany a nespustil by se.



a) Rovný konec hadice dodané s produktem zapojte ke kohoutku na studenou vodu a zkroutený konec k přívodu vody v zadní části vody, tak jak je to znázorněno na obrázku.

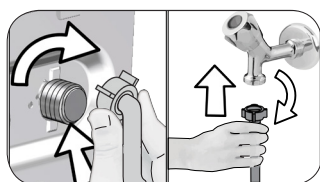

b) Všechny matice utáhněte rukou. Na utahování matic nikdy nepoužívejte nářadí.

c) Po zapojení hadic otevřete kohoutky přívodu vody a zkontrolujte únik vody na místě spoje. Pokud zjistíte úniky, vypněte kohout a sejměte matici. Znovu matici pečlivě utáhněte, zkontrolujte také těsnění. Kohoutek otevřete a kontrolu zopakujte.

d) Pokud produkt nepoužíváte, nechte kohoutky zavřené.

6.5 Zapojení odtokové hadice do odtoku



UPOZORNĚNÍ!

- Konec odtokové hadice zapojte přímo do odtoku vody, umyvadla nebo vany.
- Vypouštěnou vodu nepoužívejte. Existuje nebezpečí popálení, neboť voda může být horká.
- Odtokovou hadici upevněte a předejděte tak nebezpečí jejího posunutí.

a) Odtokovou hadici zapojte do minimální výšky 40 cm a maximální výšky 100 cm.

b) Je-li odtoková hadice na úrovni země nebo příliš blízko zemi (méně než 40 cm), mohlo by dojít k plynulému vtékání a vytékání vody.

c) Produkt může spadnout je-li odtoková hadice umístěna výše než 100 cm, neboť v takovém případě není vypouštění vody možné a voda zůstane v produktu.

Proto dodržujte výšku uvedenou na obrázku.

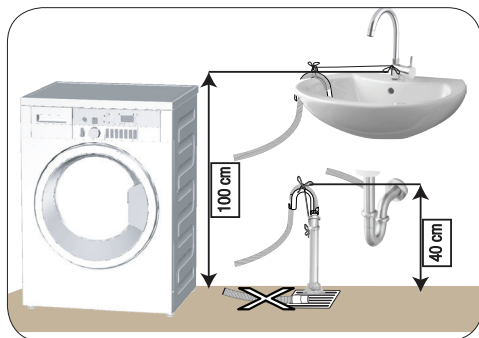

- d) Aby nedošlo k návratu špinavé vody zpět do produktu a zajistilo se snadné vypouštění, neponořujte konec hadice do špinavé vody a neved'te jej do odpadu déle než na 15 cm. Pokud je příliš dlouhá, seřízněte ji.
- e) Konec hadice neohýbejte, nestoupejte na něj a neskládejte mezi odpad a pračku.
- f) Je-li délka hadice příliš krátká, prodlužte ji o originální prodlužovací hadici. Celková délka hadice nesmí být delší než 3,2 m. V opačném případě by mohlo dojít k plynulému vtékání a vytékání vody.

6.6 Nastavení nožek



UPOZORNĚNÍ!

- Nožičky nastavte tak, aby byl produkt v místě použití vyrovnaný.
 - Spotřebič vyrovnajte pomocí nožek.
 - Nerovnosti zkontrolujte stlačením produktu z horních diagonálních hran.
 - Jinak se může výrobek přesouvat v prostoru a způsobit potíže s vibracemi a drčením.
- K uvolnění matic nepoužívejte žádné nástroje. V opačném případě může dojít k poškození matic.

- a) Matice na nožkách uvolněte rukou.
- b) Nožky nastavte tak, aby produkt stál rovně a byl vyvážený.
- c) Všechny matice znovu utáhněte rukou.

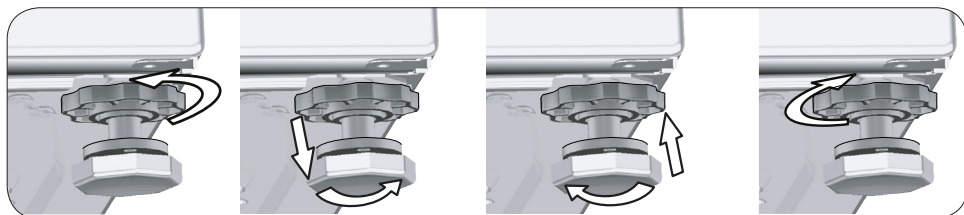

6.7 Elektrické zapojení



NEBEZPEČÍ!

- Poškozené napájecí kabely musí vyměnit zástupci autorizovaného servisu.

- a) Produkt připojte do uzemněné zásuvky s pojistkou 16A.



POZNÁMKA

- Naše společnost nenese odpovědnost za žádné škody vzniklé tím, že výrobek používáte bez uzemnění v souladu s místními předpisy.
- Pokud je aktuální hodnota pojistky nebo přerušovače v domě nižší než 16 A, požádejte kvalifikovaného elektrikáře o instalaci pojistky o 16 A.
- Neprovádějte spojení pomocí prodlužovacích kabelů či rozdvojek.

- b) Připojení musí splňovat národní předpisy.
- c) Elektroninstalace zásuvky musí odpovídat požadavkům spotřebiče. Je doporučeno použít proudový chránič.
- d) Zástrčka napájecího kabelu musí být i po instalaci snadno dostupná.
- e) Napětí specifikované v části „(5.) Technické údaje“ musí odpovídat napětí ve vaší síti.

7. První použití

7.1 Čištění bubnu



POZNÁMKA

- Čištění bubnu provádějte bez prádla v pračce.

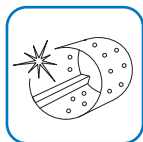

- a) Použijte program Čištění bubnu.
- b) Teplotu nastavte na úroveň doporučenou na speciálním prostředku na čištění bubnu, který můžete zakoupit v autorizovaném servisu.
- c) Před spuštěním programu dejte do hlavní přihrádky 1 sáček speciálního čisticího přípravku na bubny (pokud nemáte speciální přípravek, použijte 1 čajovou lžičku přípravku na odstranění vodního kamene (max. 100 g). Je-li přípravek na odstranění vodního kamene ve formě tablety, vložte do hlavní přihrádky.
- d) Spusťte program.
- e) Po ukončení programu vysušte vnitřní část suchou látkou:



























POZNÁMKA

- Čištění bubnu opakujte každé 2 měsíce.

8. Příprava k praní

8.1 Třídění prádla

- Prádlo roztrďte podle typu látky, barvy a stupně zašpinění a povolené teploty vody.
- Vždy dodržujte pokyny na štítku na oblečení.
- Neperte barevné a bílé prádlo společně. Nové a tmavé bavlněné oděvy mohou pouštět hodně barvy.

SYMBOLY PRO PRANÍ PRÁDLA										
 PRANÍ	Symbole pro praní v pračce									
	Teploty vody	Maximum	95°C	70°C	60°C	50°C	40°C	30°C		
	Symbol(y)	•••	••	••	•••	••	•			
 SUŠENÍ	Symbole sušení									
	Nastavení sušení	Při jakékoli teplotě	Při vysoké teplotě	Při střední teplotě	Při nízké teplotě	Bez ohřívání	Sušte zavěšené	Sušte rozložené	Ještě mokrě pověste a usušte	Sušte rozložené ve stínu
 ŽEHLENÍ	Žehlení -									
	Suché nebo pára			Žehlit při vysoké teplotě	Žehlit při střední teplotě	Žehlit při nízké teplotě	Nežehlit		Žehlit bez páry	
	Maximální teplota			200 °C	150 °C	110 °C				
 BĚLIDLA	 Přípustná jsou všechna bělidla			 Lze používat škrob (chloman sodný)		 Škrob není povolen		 Používejte jen škroby bez chloru		

8.2 Příprava prádla na praní

- a) Z oblečení odeberte kovové části, například kostice, přezky nebo kovové knoflíky nebo oblečení perte tak, že ho dáte do sáčku na prádlo nebo do povlaku na polštář.
- b) Vyprázdněte kapsy, vyndejte např. mince, pera nebo kancelářské svorky a kapsy otočte ven.
- c) Oděvy malých rozměrů, jako jsou dětské ponožky a nylonové punčochy, vložte do sáčku na prádlo nebo do povlečení na polštář.
- d) Zavřete zipy a zapněte knoflíky.
- e) Produkty s označením ručního praní nebo jiným označením perte pouze v odpovídajícím programu.
- f) Hrubé nečistoty musí být před praním řádně ošetřeny.
- g) Kalhoty a jemné prádlo perte naruby.
- h) Prádlo, které je ve styku s materiály, jako je mouka, vápno, sušené mléko atd., je nutno před vložením do pračky důkladně protřepat.

8.3 Vkládání a vyndávání prádla

- a) Otevřete dvířka.
- b) Prádlo do pračky nedávejte na těsno.
- c) Zatlačte na dvířka, dokud neuslyšíte zacvaknutí.
- d) Ujistěte se, že ve dveřích nejsou zachycené žádné kusy prádla. Jakmile se program spustí, dvířka se zamknou.
- e) Zámek dvířek se otevře bezprostředně po ukončení programu. V tu chvíli můžete vkládací dvířka otevřít. Pokud se dvířka neotvírají, použijte řešení uvedené pro problém "Nelze otevřít vkládací dvířka" v části Odstraňování problémů.

8.4 Používání pracího prostředku a aviváže

8.4.1 Zásuvka na prací prostředek

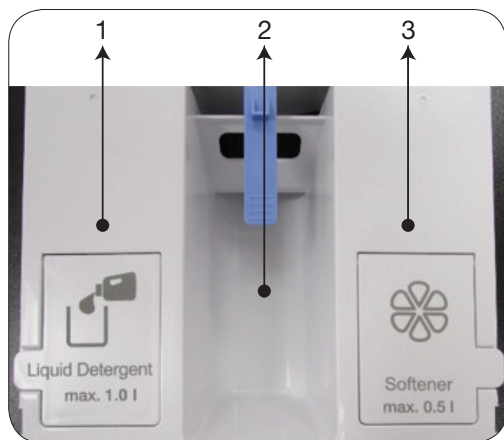

Zásuvka na prací prostředek se skládá ze tří částí:

- (1) Příhrádka na tekutý prací prostředek
- (2) Příhrádka na práškový prací prostředek
- (3) Příhrádka na aviváž

8.4.2 Prací prostředek, aviváž a jiné čisticí přípravky



POZNÁMKA

- Při použití pracího prášku, aviváže, škrubu, barviva, bělidla a prostředku proti vodnímu kameni přidaných přes příhrádku na prací prostředek 2 přečtěte si pokyny výrobce napsané na balení a dodržte specifikované dávkování. Je-li to možné, používejte odměrku.
- U programů, kde je vybráno dávkování tekutého prostředku, nepřidávejte žádný práškový prací prostředek.



UPOZORNĚNÍ!

- Nepoužívejte tekuté prací prostředky ani jiné prostředky než aviváže vyráběné pro pračky určené ke změkčování oblečení.
- Mycí prostředky, jako jsou vazké gelové prostředky, nelze použít v zásuvkách na prací prostředek nebo dávkovacích příhrádkách.
- Nepoužívejte práškové mýdlo.
- Používejte jen prášky vyrobené pro použití v pračkách.

- a) Prací prášek a aviváž vložte před spuštěním pracího programu.
- b) Sáček s pracím prostředkem nebo dávkovací kouli dejte přímo na prádlo vložené do produktu.
- c) Ve vašem produktu není žádná přihrádka pro předpírání ani možnost předpírání.



UPOZORNĚNÍ!

- Zavřete přihrádku na prací prášek před spuštěním pracího programu a nikdy ji neotevírejte, když je program spuštěn.

8.4.3 Automatické dávkování

Úvodní nastavení

- a) Zapněte pračku zmáčknutím tlačítka Zapnout / Vypnout.
- b) Symbol dávkování (☑️) se objeví v programech, které umožňují dávkování prostředků.
- c) Pokud jsou oddíly pracího prostředku a aviváže prázdné nebo zbytky prostředku v těchto přihrádkách klesly pod limity, příslušný symbol dávkování bude blikat v programech, které umožňují dávkování.

Přidávání tekutého pracího prostředku a aviváže



- a) Vysuňte zásuvku na prací prostředek směrem k sobě.

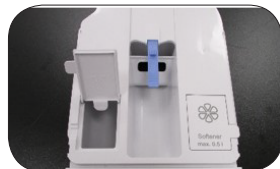

- b) Chcete-li přidat tekutý prací prostředek (vlevo) a aviváž (vpravo), otevřete víko příslušné přihrádky nahoru, jak je znázorněno na obrázku.



- c) Při přidávání tekutého pracího prostředku nebo aviváže nepřekračujte vršek značky "Max".
- d) Zavřete víko.
- e) Pomalu zatlačte na zásuvku na prací prášek a zavřete ji.
- f) Po uzavření zásuvky na prací prášek blikající symbol pracího prášku () se pomalu začne rozsvěcet.
- g) Znamená to, že jsou přihrádky naplněné a zásuvka je zavřena.
- h) U barevného a bílého prádla je doporučeno, aby se naplnila přihrádka běžně používaným tekutým pracím prostředkem.
- i) Pokud i po naplnění přihrádky symbol pracího prostředku stále bliká, není zásuvka na prací prášek plně uzavřena. Ujistěte se, že je zásuvka na svém místě, zatlačením na ni.



UPOZORNĚNÍ!

- Když je zásuvka na prací prostředek naplněna práškem a / nebo aviváží:
 - a - Netahejte za pračku,
 - b - Neměňte její místo,
 - c - Nenaklánějte pračku do boku ani dozadu.
- Pokud chcete provést něco z uvedeného, pak vyjměte zásuvku z pračky.
- Pokud chcete spustit program, když v zásuvce na prací prostředky není prací prostředek, nezapomeňte, že dávkování tekutého prostředku musí být zrušeno a prádlo by se mělo prát s práškem.
- Přihrádka pro dávkování tekutého prostředku musí být naplněna pouze tekutým prostředkem a přihrádka na dávkování aviváže pouze aviváží. Naplnění těchto přihrádek jiným typem tekuté nebo práškové látky může poškodit prádlo nebo pračku.

8.4.4 Výběr nebo zrušení dávky nebo použití práškového pracího prostředku

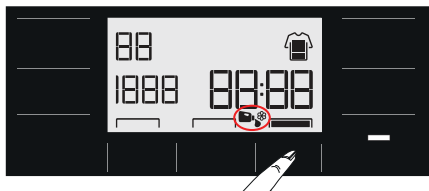

- a) U některých programů nelze zvolit tekutý prací prostředek. V takových případech by měl být použit práškový prací prostředek. Podrobné informace naleznete v tabulce programů.
- b) Po zvolení teploty, rychlosti ždímání a pomocných funkcí se program spouští tlačítkem Start / Pauza.
- c) Příklad určí potřebné množství pracího prostředku v závislosti na vybraných parametrech. Během pracího procesu přísun pracího prostředku není viditelný, k přísunu prostředku dochází při nabírání vody.
- d) Pokud je vyžadováno použití práškového pracího prostředku v programech, kdy je aktivován systém dávkování pracího prostředku, je třeba přidat požadované množství práškového pracího prostředku do přihrádky na prací prostředek. Pokud chcete použít přihrádku na prací prostředek uprostřed, musíte zrušit výběr tekutého pracího prostředku.
- e) Program se spustí stisknutím tlačítka Start / Pauza. Jakmile začne pračka nabírat vodu, dojde také k přísunu práškového pracího prostředku.
- f) Pokud chcete jednou použít tekutý prací prostředek, jehož vlastnosti jsou odlišné od vlastností pracího prostředku v přihrádce na tekutý prací prostředek, musíte přidat odlišný prací prostředek do střední části přihrádky na prací prostředek a zrušit výběr tekutého pracího prostředku.
- g) K přísunu aviváže dojde pomocí systému dávkování.

Symboly dávkování tekutého pracího prostředku a aviváže budou aktivní nebo neaktivní v závislosti na programu vybraném na displeji.

- a) Pokud je symbol tekutého pracího prostředku rozsvícen, znamená to, že dávkování tekutého pracího prostředku je aktivní.
- b) Pokud je symbol aviváže rozsvícen, znamená to, že dávkování aviváže je aktivní.

- c) Pokud je symbol tekutého pracího prostředku vypnut, znamená to, že můžete prádlo prát s práškovým pracím prostředkem.
- d) Pokud je symbol aviváže vypnut, znamená to, že v kroku máchání nebude použita žádná aviváž.



První poloha na displeji znamená, že tekutý prací prostředek je aktivní, aviváž je aktivní.



Pokud jsou na displeji aktivní symboly tekutého mycího prostředku a aviváže, tekutý prací prostředek se zapne a aviváž se po prvním stisknutí tlačítka automatického dávkování vypne.



Pokud stisknete tlačítko automatického dávkování podruhé, aktivují se práškový prací prostředek a aviváž.



Pokud stisknete tlačítko automatického dávkování potřetí, aktivuje se práškový prací prostředek a aviváž se vypne. Nakonec, když jej stisknete po čtvrté, vrátí se do výchozí pozice.

8.4.5 Když prací prostředek nebo aviváž dojdou:

- a) Jakmile prací prostředek nebo aviváž v přihrádce dojde, na displeji začne blikat symbol dávkování. Pokud tento symbol bliká, musíte do dávkovacího prostoru přidat prací prostředek nebo aviváž. Produkt může dávkovat 2 až 3 cykly od chvíle, kdy se symbol rozblíká.

8.4.6 Přidání pracího prášku a aviváže do špatné přihrádky:

- a) Pokud dojde k nesprávnému naplnění přihrádek, viz kapitolu 13.1 „Čištění zásuvky na prací prostředek“.

8.4.7 Volba typu pracího prostředku



POZNÁMKA

- Typ použitého pracího prostředku závisí na typu a barvě látky.

- a) Pro barevné a bílé prádlo používejte různé prací prostředky.
- b) Jemné oděvy perte pouze pomocí zvláštních přípravků (tekutý přípravek, šampon na vlnu atd.) používaných výlučně pro jemné oděvy.
- c) Když perete tmavé oblečení a prošívané deky, doporučuje se použít tekutý prací prostředek.
- d) Vlněné prádlo perte se zvláštním práškem určeným pro vlnu.

8.4.8 Nastavení množství pracího prostředku

- a) Množství použitého pracího prostředku závisí na množství prádla, stupni zašpinění a tvrdosti vody.
- b) Nepoužívejte množství, které překračuje dávky uvedené na obalu pracího prostředku, abyste tak předešli tvorbě nadměrného množství pěny a špatnému máchání.
- c) Používejte méně prášku na malé množství nebo mírně ušpiněné prádlo.

8.4.9 Používání tablet a kapslí s tekutým pracím prostředkem

- a) Je-li tableta kapsle s tekutým obsahem, dejte ji před zahájením praní přímo do bubnu.
- b) Prací prostředky ve formě tablet dejte do hlavní přihrádky na prací prostředek nebo přímo do bubnu, ještě než praní zahájíte.

8.4.10 Použití škrobu

- a) Do prostoru pro aviváž přidejte tekutý nebo práškový škrob a spusťte program máchání.
- b) Aviváž a škrob nepoužívejte dohromady.
- c) Po použití škrobu proveďte čištění bubnu popsané v části První použití.

8.4.11 Používání přípravků proti vodnímu kameni

- a) Podle potřeby použijte prostředky proti vodnímu kameni vyrobené výlučně pro pračky.

8.4.12 Použití bělidel

- a) Nepoužívejte bělicí složky a prášek tak, že je smícháte.
- b) Bělidlo na bázi kyslíku lze použít společně s pracím prostředkem.
- c) Bělidlo nelijte přímo na prádlo.
- d) Nepoužívejte ho na barevné oblečení.
- e) Když používáte kyslíková bělidla, zvolte program, který pere při nižší teplotě.

9. Programy a pomocné funkce

9.1 Volba programu



POZNÁMKA

- Programy se omezují nejvyšší rychlostí ždímání vhodnou pro daný konkrétní typ tkaniny.
- Při výběru programu vždy sledujte typ látky, barvu, míru znečištění a povolenou teplotu vody.
- Vždy zvolte nejnižší požadovanou teplotu. Vyšší teplota znamená vyšší spotřebu energie.

a) Knoflíkem volby programu zvolte požadovaný program.

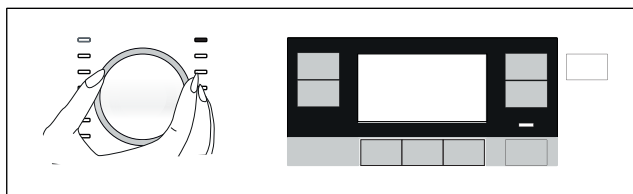

POZNÁMKA

- Pokud se žádný program nespustí nebo nebude stisknuto žádné tlačítko po dobu 10 minut při výběru programu, spotřebič se automaticky vypne. Displej a všechny kontrolky zhasnou.
- Když stisknete tlačítko zapnout / vypnout, zobrazí se informace o programu, který byl nastaven jako výchozí.

9.2 Programy



POZNÁMKA

- Typ prádla a doporučení k praní naleznete na štítcích na oblečení.

• Bavlna Eco



Použijte k vyprání běžně znečištěného bavlněného a lněného oblečení. I když pere déle než všechny ostatní programy, poskytuje vysoké úspory vody a energie. Skutečná teplota vody se může od uvedené teploty praní lišit. Při praní menšího množství prádla (např. ½ kapacity nebo méně) se délka jednotlivých fází programu automaticky zkrátí. V takovém případě se spotřeba vody a energie sníží a tím se zajišťuje ekonomičtější praní.



POZNÁMKA

- Skutečná teplota vody se může od uvedené teploty praní lišit.

• Bavlna



V tomto programu můžete prát odolnější bavlněné prádlo (povlečení, ložní prádlo, ručníky, župany, spodní prádlo, atd.).

Při stisknutí tlačítka rychlého praní se doba programu výrazně zkrátí, ale prací výkon je zajištěn intenzivním praním. Není-li zapnuta funkce rychlého praní, je zajištěn maximální výkon praní a máchání i pro silně zašpiněné prádlo.

• Syntetika



V tomto programu můžete prát prádlo, jako jsou košile, halenky, syntetické / smíšené bavlněné tkaniny, atd. Při stisknutí tlačítka rychlého praní délka programu se výrazně zkrátí a pračka pere s vysokým výkonem. Není-li zapnuta funkce rychlého praní, je zajištěn maximální výkon praní a máchání i pro silně zašpiněné prádlo.

• Ruční praní + Vlna



Slouží k praní vlněného / jemného prádla. Zvolte vhodnou teplotu podle údajů na štítcích na oblečení. Vaše prádlo se vypere velmi jemnými pohyby, aby nedošlo k jeho poškození.

Chcete-li prát jemné záclony o maximální hmotnosti 2 kg, zvolte tento program. Chcete-li mít záclony bělejší, perte s odstraňovačem skvrn nebo práškovým pracím prostředkem.



APPAREL CARE

„Program Vlna tohoto stroje je schválen společností Woolmark pro výroby z vlny, které jsou umývatelné v pračce, za předpokladu, že jsou výrobky prány v souladu s pokyny na štítku výrobku a pokyny vydanými výrobcem tohoto stroje.M1325“

Ve Velké Británii, Irsku, Hongkongu a Indii je značka Woolmark zapsanou ochrannou známkou.

• Děti a alergici



Použití páry na začátku programu umožňuje snadné uvolnění špíny. Tento program používejte na prádlo (dětské oděvy, prostěradla, ložní prádlo, spodní prádlo, bavlněné prádlo, atd.), u kterého požadujete antialergické a hygienické praní na vysokou teplotu s intenzivním a dlouhým pracím cyklem. Vysoká úroveň hygieny je zajištěna díky dlouhému použití páry před programem, díky dlouhému působení vysoké teploty a dodatečnému máchání.

- Program byl otestován Britskou nadací pro alergie

(Allergy UK) při teplotě 60 °C a byl certifikován co do účinnosti eliminace alergenů, včetně bakterií a plísní.



Allergy UK je značkou sdružení Britská asociace alergií. Asociace vytvořila tzv. Schvalovací pečeti, která znamená, že výrobek jí označený zvláště omezuje / snižuje / odstraňuje alergeny z alergikova prostředí nebo značně snižuje obsah alergenů. Slouží jako potvrzení, že výrobky jsou vědecky testovány a zkoušeny způsobem, který poskytuje měřitelné výsledky.

• Tmavé prádlo / džíny

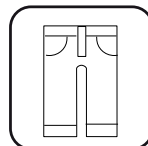

Použijte tento program k ochraně barvy oděvů tmavé barvy nebo džínů. Nabízí vysokou účinnost praní díky speciálnímu pohybu bubnu i při nízké teplotě. Na tmavé prádlo doporučujeme používat tekutý prostředek nebo šampon na vlnu. Neperte v tomto programu jemné prádlo obsahující vlnu apod.

• Outdoor a sport



Tento program můžete použít k praní sportovních a outdoorových oděvů, které obsahují směs bavlny / syntetiky a vodoodpudivé kryty, jako je gore-tex apod. Vaše oděvy se budou prát šetrně díky speciálním rotačním pohybům.

• Odstřed'ování

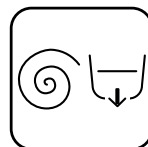

Použijte k odčerpání vody z pračky.

• Máchání



Použije k oddělenému máchání nebo škrobení.

• Košile



Tento program se používá pro společné praní košil vyrobených z bavlny, syntetických a smíšených syntetických tkanin. Omezuje krčení oblečení. Pára se používá na konci programu jako podpora funkce redukce krčení oblečení. Speciální profil otáčení a použitá pára na konci programu snižují krčení košil. Když se vybere funkce rychlého praní, spustí se algoritmus předběžného ošetření.

- Naneste přípravek pro předpírání přímo na své oděvy nebo jej přidejte spolu s pracím prostředkem, když se pračka začne plnit vodou z hlavní přihrádky. Tak je možné dosáhnout stejného výkonu, kterého dosáhnete při běžném praní, v mnohem kratším čase. Zvyšuje se tak životnost oblečení.

• Mix 40



Tento program použijte k praní bavlněného a syntetického prádla bez třídění.

• Jemné



V tomto programu můžete prát jemné prádlo, například bavlněné / syntetické pletené oblečení nebo punčochy. V tomto programu pračka pere s jemnějšími pohyby. Prádlo, u kterého chcete chránit barvy, perte buď na 20 stupňů nebo zvolením studeného praní.

• Extra rychlé praní

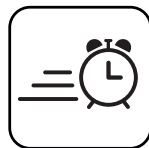

Tento program používejte na praní lehce znečištěného a neposkvrněného bavlněného oblečení za krátkou dobu. Při stisknutí tlačítka funkce rychlého praní doba trvání programu se zkrátí na 14 minut, přičemž v tomto programu bude možné prát maximálně 2 (dva) kilogramy prádla.

• Odstranění skvrn (StainExpert)



Pračka má speciální program na skvrny, který umožňuje odstranění různých typů skvrn tím nejefektivnějším způsobem. Tento program používejte pouze na odolné barevné bavlněné prádlo. V tomto programu neperte jemné a pouštějící barvu oblečení a prádlo. Před praním musíte zkontrolovat štítky na oblečení (doporučuje se v případě bavlněných triček, kalhot, kraťasů, oblečení pro děti, pyžam, zástěr, prostírání, povlečení, příkrývek, povlaků na polštáře, ručníků, osušek, ponožek, bavlněného spodního prádla, které lze dlouhodobě prát při vysoké teplotě). Program automatického odstranění skvrn můžete použít k vyprání 24 typů skvrn rozdělených do tří různých skupin, které lze zvolit tlačítkem nastavení „Rychlé praní“. Níže naleznete skupiny skvrn podle stupně znečištění, které lze vybrat pomocí tlačítka nastavení „Rychlé praní“. Podle vybrané úrovně znečištění je upraven speciální prací program s potřebnou délkou máchání, praní a ždímání a potřebným typem praní.

Níže naleznete skupiny skvrn podle stupně znečištění, které lze vybrat pomocí tlačítka nastavení „Rychlé praní“:

Pokud funkce „Rychlé praní“ není zvolena	Pot
	Špinavý límeček
	Maso
	Majonéza
	Salátový dresink
	Make-up
	Strojní olej
Dětské jídlo	

Když se tlačítko rychlého praní stiskne jednou	Krev
	Čokoláda
	Pudink
	Tráva
	Bahno
	Vejce
	Máslo
Kari	

Když se tlačítko rychlého praní stiskne dvakrát	Čaj
	Káva
	Ovocný džus
	Kečup
	Červené víno
	Škrob
	Džem
	Uhlí

- Vyberte program odstraňování skvrn.
- Určete, do které z výše uvedených skupin patří skvrna, kterou chcete vyčistit, a vyberte skupinu pomocí tlačítka nastavení „Rychlé praní“. Podrobné informace naleznete v části Nastavení programu.
- Pečlivě si přečtěte štítky na oblečení a ujistěte se, že jste vybrali správnou teplotu a rychlost ždímání.

• Péřové oblečení



Pomocí tohoto programu se perou kabáty, vesty, bundy, apod. obsahující peří se štítkem „Praní v pračce“. Díky speciálnímu pohybu při praní je zajištěno, že se voda dostane i do mezer mezi peřím. Pára se používá na konci programu pro zjemnění objemného prádla, jako jsou ručníky.

• Spodní prádlo



Pomocí tohoto programu můžete prát jemné oblečení, které je určeno pro ruční praní, a jemné dámské spodní prádlo. Menší množství oděvů se musí prát v síťce. Háčky, knoflíky, zipy apod. musí být zapnuty.

9.3 Tabulka programů

CZ	Program		Max. zátěž (kg)	Spotřeba vody (l)	Spotřeba energie (kWh)	Pomocní funkce					Volitelný teplotní rozsah °C
						Max. rychlost**	Noční režim	Extra Máchání	Bez mačkání+	AutoDose	
Bavlna	90	8	94	2,40	1400	•	•	•	•	Chlad-90	
	60	8	94	1,70	1400	•	•	•	•	Chlad-90	
	40	8	92	0,85	1400	•	•	•	•	Chlad-90	
	20	8	92	0,55	1400	•	•	•	•	Chlad-90	
Bavlna Eco	60**	8	47	0,720	1400				•	Chlad-60	
	60**	4	36,5	0,510	1400				•	Chlad-60	
	40**	4	36,5	0,510	1400				•	Chlad-60	
Syntetika	60	3	65	1,20	1200	•	•	•	•	Chlad-60	
	40	3	63	0,78	1200	•	•	•	•	Chlad-60	
Extra rychlé praní	90	8	69	2,10	1400	•	•	•	•	Chlad-90	
	60	8	69	1,05	1400	•	•	•	•	Chlad-90	
	30	8	66	0,15	1400	•	•	•	•	Chlad-90	
Extra rychlé praní + Zrychlené praní	30	2	36	0,15	1400	•	•	•	•	Chlad-90	
Mix 40	40	3,5	71	0,80	800	•		•	•	Chlad-40	
Ruční praní + Vlna	40	1,5	52	0,46	1200	•	•		•	Chlad-40	
Jemné	40	3,5	52	0,58	800	•	•		•	Chlad-40	
Tmavé prádlo + džíny	40	3,5	83	0,85	1200	•	*	•	•	Chlad-40	
Outdoor a sport	40	3,5	52	0,40	1200				•	Chlad-40	
Spodní prádlo	30	1	68	0,30	600		*		•	Chlad-30	
Odstranění skvrn	60	4	85	1,50	1400				•	30-60	
Děti a alergici	90	8	120	2,90	1400		*		•	40-90	
Péřové oblečení	60	2	90	1,30	1000	•	•		•	40-60	
Košile	60	3	66	1,60	800		•	•	•	40-60	
Čištění bubnu+	70	-	80	2,55	600					70	

• : Volitelné.

* : Vyberou se automaticky, nelze je zrušit.



** : Energeticky program (EN 60456 ver.3)

*** : Pokud jsou maximální otáčky ždímního stroje nižší než tato hodnota, můžete zvolit pouze maximální rychlost ždímního stroje.

- : Maximální náplň viz popis programu.

** „Bavlna ekonomická 40 °C“ a „Bavlna ekonomická 60 °C“



jsou standardní programy. Tyto programy jsou známé jako standardní programy na bavlnu na 40 °C a 60 °C a zobrazí se na panelu symboly  .



POZNÁMKA

- Spotřeba vody a energie se může lišit od údajů ve výše uvedené tabulce podle tlaku vody, tvrdosti a teploty vody, teploty okolí, typu a množství prádla, volby pomocných funkcí a rychlosti ždímání a výkyvů v přírodním napětí.
- Na displeji výrobku můžete sledovat čas pracího programu, který jste zvolili. Je normální, že dojde k malým odchylkám mezi časem uvedeným na displeji a reálným časem praní.
- Režimy výběru pomocných funkcí může výrobce změnit. Stávající režimy výběru lze odebrat nebo lze přidat nové režimy výběru.
- „Výrobce si vyhrazuje právo provést úpravy v programech a doplňujících funkcích uvedených v tabulce. I když tyto úpravy nezmění výkonnost produktu, kroky programu a jejich délka se mohou změnit.“

Určující hodnoty pro programy Syntetika (CZ)

	Náklad (kg)	Spotřeba vody (l)	Spotřeba energie (kWh)	Trvání programu (min) *	Zbývající obsah vlhkosti (%) **	Zbývající obsah vlhkosti (%) **
					≤ 1000 rpm	> 1000 rpm
Syntetika 60	3	65	1,20	115/150	45	40
Syntetika 40	3	63	0.78	115/150	45	40

* Na displeji se Vám zobrazí se délka programu praní, které jste si vybrali. Je normální, že dochází k rozdílu mezi časem zobrazeným na displeji a skutečným časem praní.

** Hodnoty zbývajícího obsahu vlhkosti se mohou lišit v závislosti na vybrané rychlosti otáček.

9.4 Volba pomocné funkce



POZNÁMKA

- Když se pokusíte změnit pomocnou funkci, která není s aktuálním programem povolena, kontrolka relevantní doplňkové funkce nebude blikat, pouze se ozve zvukové upozornění. Rozsvítí se dostupné možnosti.
- Je-li před spuštěním výrobku zvolena druhá pomocná funkce, která se neslučuje s první, bude první vybraná funkce zrušena a druhá pomocná funkce zůstane aktivní.
- Pomocnou funkci neslučitelnou s programem nelze zvolit. (Viz „Tabulka programů a spotřeby“)
- Některé programy mají pomocné funkce, které musí být spuštěny současně. Tyto funkce nemohou být zrušeny. Pomocné funkce se nerozsvítí, rozsvítí se pouze vnitřní plocha.

- a) Před spuštěním programu zvolte požadované pomocné funkce.
- b) Rozsvítí se kontrolka LED pomocné funkce.

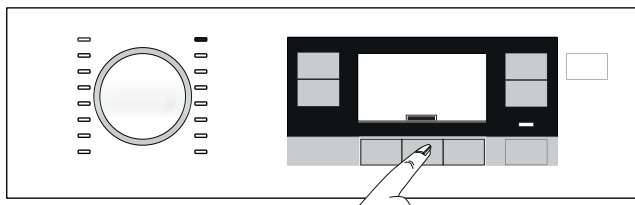

POZNÁMKA

- Pomocné funkce můžete vybrat nebo zrušit pro běžící program i po spuštění praní. Pokud prací cyklus dosáhne bodu, v kterém již nelze vybrat žádné pomocné funkce, ozve se zvukové upozornění.

9.4.1 Pomocné funkce

• Extra Máchání



Tato funkce umožňuje další máchání kromě toho, které se provede po hlavním praní. Tak se sníží nebezpečí, že citlivá pokožka (děti, alergici atd.) bude ovlivněna zbytky pracího prášku na prádle.

• Noční režim



Použijte k praní bavlny při nižší spotřebě energie a nižší hlučnosti. Kroky máchání jsou změněny na tiché praní a cyklus končí pozastavením ždímní. Po dokončení programu spusťte cyklus Ždímní.

• AutoDose (Automatické dávkování)



Pomocí tohoto pomocného funkčního tlačítka můžete změnit nastavení pracího prostředku a dávky. Pro podrobnější informace viz 8.4.4 „Výběr nebo zrušení dávky nebo použití práškového pracího prostředku“

9.4.2 „Funkce / programy zvolené stisknutím funkčních tlačítek na 3 sekundy“

• Čištění bubnu+



UPOZORNĚNÍ!

- Toto není prací program. Jde o program údržby.
- Program nespouštějte, dokud jsou v pračce nějaké předměty. Pokud se o to pokusíte, pračka zjistí, že je uvnitř prádlo a program přeruší.



Pro výběr programu stiskněte klávesu pomocné funkce 1 a podržte ji po dobu 3 sekund. Používejte pravidelně (jednou za 1 - 2 měsíce), abyste vyčistili bubnu a zajistili tak požadovanou hygienu. Pára se použije před programem, aby se změkčily zbytky v bubnu. Tento program použijte, když je pračka úplně prázdná. Chcete-li dosáhnout lepších výsledků, nasypťte odstraňovač vodního kamene do přihrádky č. „2“. Když program skončí, nechejte dveře pračky pootevřené, aby pračka vyschla.

• Bez mačkání+



Tuto funkci vyberete stisknutím tlačítka Rychlé praní+ (Rychlé+) po dobu 3 sekund a po jejím výběru se rozsvítí kontrolka průběhu příslušného programu. Když se zvolí tato funkce, buben se bude otáčet po dobu až 8 hodin, aby se zamezilo pomačkání prádla po ukončení programu. Kdykoliv během těchto 8 hodin můžete program zrušit a prádlo vyndat. Pro zrušení funkce stiskněte tlačítko pro výběr funkce nebo zapnutí / vypnutí spotřebiče. Kontrolka průběhu programu bude dále svítit, dokud nebude funkce zrušena nebo krok dokončen. Pokud funkci nezrušíte, zůstane aktivní i v následujících pracích cyklech.

• Nastavení automatického dávkování



Tuto funkci můžete aktivovat stisknutím tlačítka pomocné funkce 3 po dobu 3 sekund. Pomocí této funkce se změní dávkování tekutého pracího prostředku a aviváže.

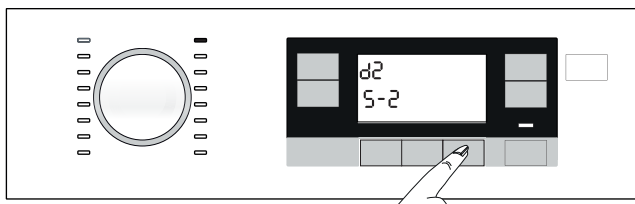

Změna dávkování tekutého pracího prášku a aviváže:

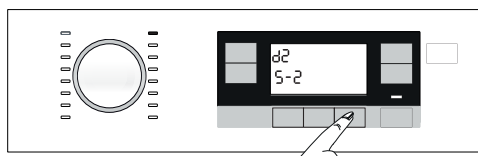

a) Po dobu 3 sekund stiskněte a přidržte tlačítko pomocné funkce 3.

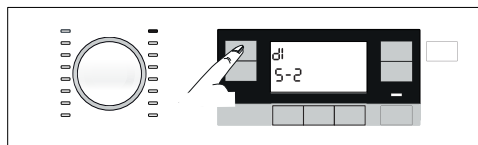

b) Stisknutím tlačítka výběru „Teplota“ můžete změnit úroveň dávkování tekutého pracího prostředku, jak je uvedeno níže.

- 1: Nízká
- 2: Střední
- 3: Vysoká

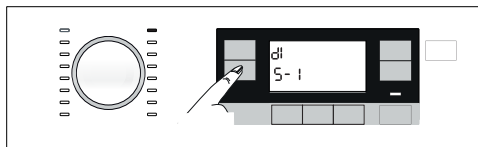

c) Stisknutím tlačítka výběru „Ždímání“ můžete změnit úroveň dávkování aviváže, jak je uvedeno níže.

1: Nízká

2: Střední

3: Vysoká

d) Po nastavení množství dávkování se můžete stisknutím tlačítka automatického dávkování vrátit do hlavní nabídky. Pro všechny programy bude dávkování prováděno na základě nejnovějších nastavení, která jste vybrali, dokud ne zvolíte nové nastavení.

• Dětský zámek

Pomocí funkce Dětský zámek zabráníte dětem ve hře s produktem. Tak můžete předejít změnám v aktuálním programu.



POZNÁMKA

- Když je aktivní zámek aktivní, můžete výrobek zapnout a vypnout pomocí tlačítka Zapnout / Vypnout. Když ho znovu zapnete, program se znovu spustí tam, kde se zastavil.

Spuštění dětského zámku:



- a) Stiskněte a podržte druhé tlačítko pomocné funkce po dobu 3 sekund.
- b) Na displeji se začne odpočítávat volba programu „3, 2, 1“.
- c) Na displeji pro výběr programu na panelu se zobrazí „symbol“.

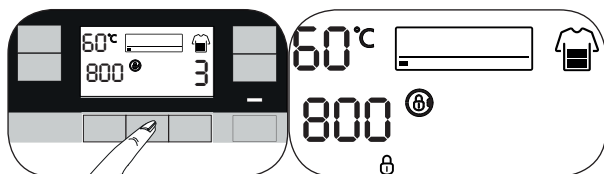

Vypnutí dětského zámku:

- a) Stiskněte a podržte druhé tlačítko pomocné funkce po dobu 3 sekund.
- b) Na displeji se začne odpočítávat volba programu „3, 2, 1“.
- c) "Symbol" na displeji pro výběr programu na panelu zmizí.

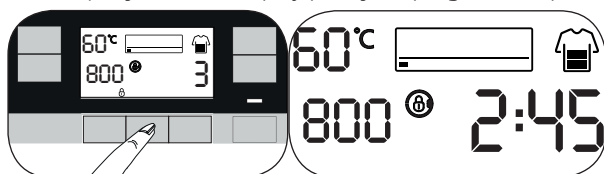

10 Nastavení programu

10.1 Volba teploty



- Kdykoli zvolíte nový program, zobrazí se na ukazateli teploty teplota předpokládaná pro daný program.
- Pro snížení teploty stiskněte znovu tlačítko nastavení teploty. Teplota bude postupně klesat.
- Po výběru možnosti „Studená“ se vrátí zpět na začátek a postupně přejde na nejvyšší teplotu, podle programu.

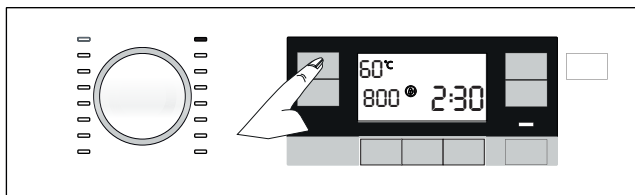

10.2 Volba rychlosti otáček

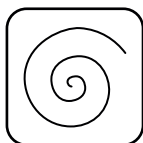

- Kdykoli zvolíte nový program, zobrazí se na ukazateli rychlosti otáček doporučené otáčky ždímání pro zvolený program.
- Rychlost otáček snížíte tlačítkem pro nastavení otáček ždímání. Rychlost otáček se postupně snižuje.
- Po opakovaném stisknutí se zobrazí maximální rychlost povolená pro relevantní program.

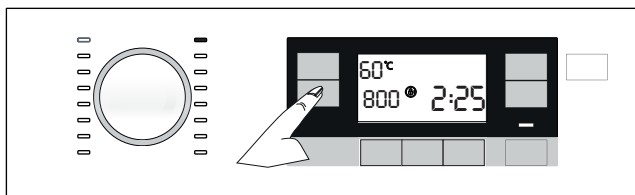

- Po úrovních rychlosti se zobrazí „Pozastavit máchání“ a „Žádné máchání“.

• Pozastavit máchání



Pokud nechcete vyjmout prádlo okamžitě po skončení programu, můžete použít funkci podržet máchání a ponechat prádlo ve vodě po posledním máchání, abyste zabránili pomačkání vašich oděvů bez přítomnosti vody. Stiskněte tlačítko Start/Pauza po tomto procesu, pokud chcete vypustit vodu bez ždímání prádla. Program se znovu spustí a po vyčerpání vody se dokončí.

Pokud chcete vyždímat prádlo, které zůstalo ve vodě, zvolte otáčky ždímání a stiskněte tlačítko Start/Pauza. Program se znovu spustí. Voda se odčerpá, prádlo vyždímá a program skončí.

• Bez ždímání



Tuto funkci použijte, pokud nechcete prádlo ždímat na konci programu.

10.3 Rychlé praní (Zrychlené praní)

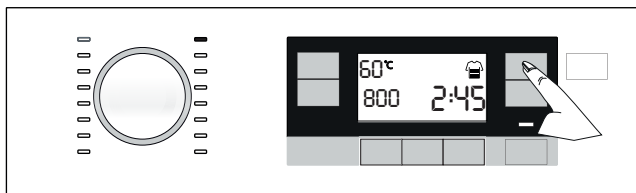

Po výběru programu můžete stisknutím tlačítka nastavení rychlého praní zkrátit dobu trvání programu. U některých programů může doba trvání zkrátit o více než 50%. Navzdory tomu je prací výkon díky změněnému algoritmu dobrý.

I když se v každém programu liší, po stisknutí tlačítka Rychlé umývání se doba trvání programu snižuje na určitou úroveň a při druhém stisknutí stejného tlačítka klesne na minimální úroveň.

Pro lepší čistící vlastnosti nepoužívejte při mytí silně znečištěné prádlo tlačítko nastavení rychlého mytí.

Zkrácení trvání programu pomocí tlačítka Rychlé promývání pro středně a lehce znečištěné prádlo.



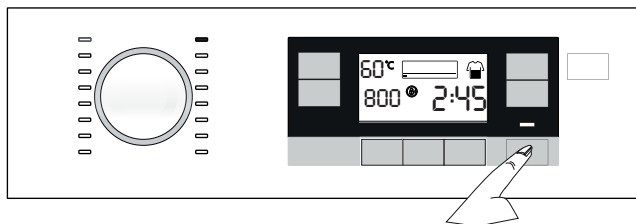

10.4 Spuštění programu

- Stiskněte tlačítko Start/Pauza, program se spustí.
- Po spuštění programu se rozsvítí kontrolka pro sledování programu.



10.5 Kroky programu

- Po spuštění programu se na displeji zobrazí níže uvedené symboly.

-  - Praní
-  - Máchání
-  - Roztočit
-  - Konec
-  - Anti-curling + (Jakmile je zvolena příslušná funkce, tento symbol se zapne a zůstane zapnutý, dokud není zrušen. Viz "Funkce / programy vybrané stisknutím funkčních tlačítek na 3 sekundy")

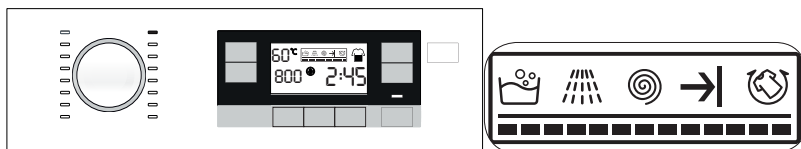

POZNÁMKA

- V případě, že se do pračky nenapouští voda, zobrazí se symbol „Žádná voda“. Kroky programu nepokračují.



10.6 Konec programu



a) Po dokončení se na displeji zobrazí symbol Konec (End).

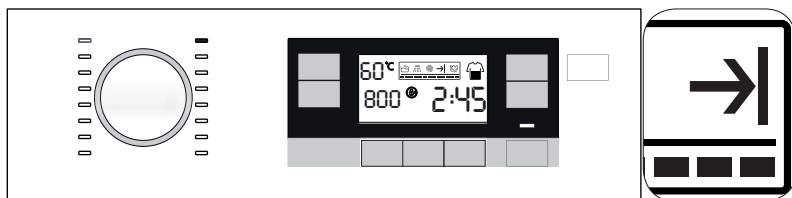

POZNÁMKA

- Pokud se nestiskne žádné tlačítko po dobu 10 minut, výrobek se automaticky vypne. Displej a všechny kontrolky se vypnou.
- Kroky dokončeného programu se zobrazí když stisknete tlačítko Zap./Vyp.

b) Vyndejte prádlo.

c) Produkt vypněte stisknutím a přidržením tlačítka Zap. / Vyp. na 3 sekundy.

d) Zavřete kohoutek pro přívod vody.

e) Produkt odpojte.

11 Možnosti programu

11.1 Nastavení času ukončení



POZNÁMKA

- Když aktivujete funkci čas ukončení, nepoužívejte tekuté čisticí prostředky. Hrozí riziko pošpinění oděvů.
- Když je výběr času ukončení dokončen, na displeji se zobrazí vybraný čas ukončení plus délka trvání vybraného programu.



- a) Pomocí funkce čas ukončení lze spuštění programu odložit až o 24 hodin. Po stisknutí tlačítka čas ukončení se zobrazí odhadovaný čas ukončení programu. Je-li nastaven čas ukončení, rozsvítí se kontrolka Čas ukončení.

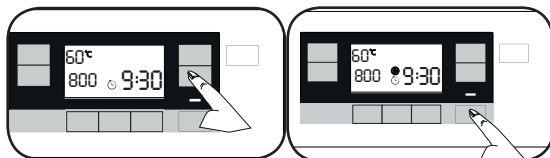

- b) Otevřete vkladací dveře, vložte prádlo, čisticí prostředek, atd.

- c) Vyberte prací program, teplotu, rychlost ždímání a je-li třeba i doplňující funkce.

- d) Čas ukončení svojí volby nastavte stisknutím tlačítka Čas ukončení. Kontrolka času ukončení se rozsvítí.

- e) Zavřete vkladací dveře.

- f) Stiskněte tlačítko Start/Pauza. Zahájí se odpočítávání času. Symbol „:“ uprostřed času ukončení začne blikat a dveře se zamknou.



POZNÁMKA

- Produkt přejde do pohotovostního režimu 10 sekund po stisknutí tlačítka Start/Pauza, nejsou-li dveře zavřené a začne blikat kontrolka se symbolem Čas ukončení a Start/Pauza.

Přidání prádla během odpočtu času ukončení.

- Stiskněte tlačítko Start/Pauza
- Vratné dveře se otevře a symbol displeje na displeji zhasne.
- Otevřete dveře a přidejte prádlo.
- Zavřete vkladací dveře.
- Stiskněte tlačítko Start/Pauza

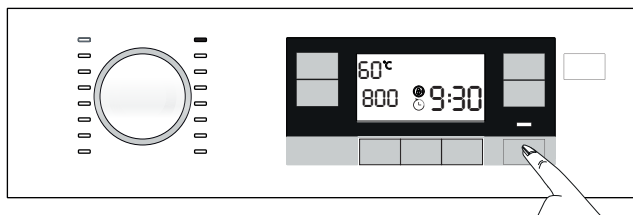

11.1.1 Zrušení nastavení času ukončení

- Chcete-li funkci Čas ukončení zrušit, na 3 sekundy stiskněte tlačítko Zap./Vyp. a produkt vypněte a zapněte.

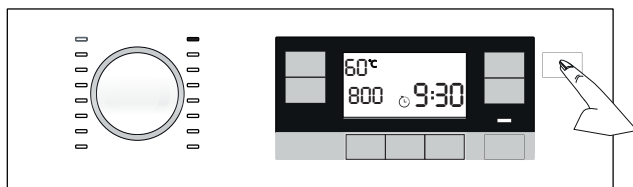

11.2 Přepnutí zařízení do pohotovostního režimu a přidání prádla

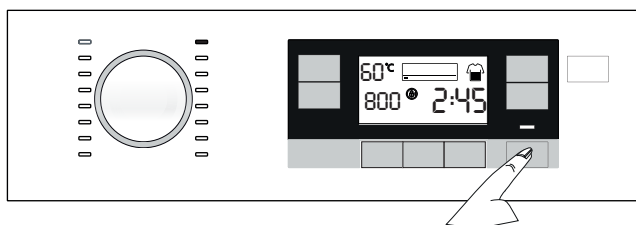

- Stiskem tlačítka "Start/Pauza" přepnete stroj do režimu pauzy, zatímco je program spuštěný.
- Kontrolka Start/Pauza a kontrolka programu začne blikat.

- c) Je-li úroveň vody ve spotřebiči vhodná po stisknutí tlačítka zámek dveří se deaktivuje, dveře se otevrou a vy budete moci přidat prádlo. Ikona zámku dveří na displeji zhasne, když je zámek dveří deaktivován.
- d) Po přidání oděvů zavřete dvířka a znovu stiskněte tlačítko Start/ Pauza pro obnovení pracího cyklu.
- e) Není-li úroveň vody ve spotřebiči vhodná po stisknutí tlačítka Start/ Pauza, nejde zámek dveří deaktivovat a symbol zůstane na displeji.



POZNÁMKA

- Pokud je teplota vody uvnitř přístroje vyšší než 50°C, bezpečnostní dvířka nejdou deaktivovat, i když je vhodná hladina vody.

11.3 Stornování programu

- a) Na 3 sekundy stiskněte tlačítko Zap./Vyp..



POZNÁMKA

- Pokud stiskněte tlačítko Zap./Vyp. ve chvíli, kdy je aktivován Dětský zámek, program se nezruší. Nejprve musíte zrušit funkci Dětský zámek. Viz Vypnutí dětského zámku.
- Chcete-li otevřít plnicí dvířka po zrušení programu, ale plnicí dvířka není možné otevřít, protože hladina vody ve výrobku je nad otvorem plnicích dvířek, otočte knoflík volby programu na program vypouštění ždímnání a vypusťte vodu z výrobku.

- b) Na displeji se začne odpočítávat volba programu „3, 2, 1“.
- c) Program se zruší.

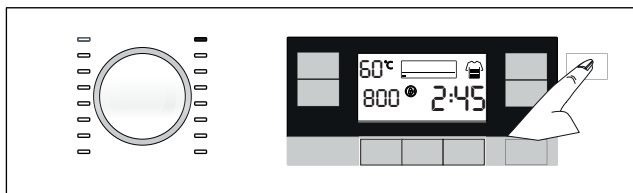

12 Doplňkové funkce

12.1 Aktivace a deaktivace zvukového varování

- Po dobu 3 sekund stiskněte a přidržte první a druhé tlačítko doplňkových funkcí a aktivujte nebo deaktivujte zvukové varování.
- Na displeji se začne odpočítávat volba programu „3, 2, 1“.
- Je-li zvukové varování aktivní, deaktivuje se a obráceně.

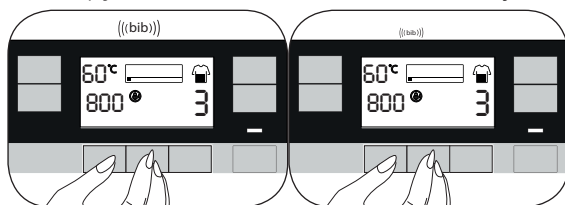

12.2 Zámek dveří



- Po spuštění kteréhokoli procesu stiskněte tlačítko Start / Pauza a z bezpečnostních důvodů zamkněte dveře pro vkládání prádla.
- Pokud produkt obsahuje dost vody, dveře se neodemknou, protože voda by se při otevření dveří rozlila.
- Symbol zamčení dveří se zobrazí, když jsou dvířka pračky zamčená.

12.2.1 Otevírání dvířek v případě výpadku proudu:



POZNÁMKA

- V případě výpadku proudu můžete použít nouzovou rukojeť dvířek pod víčkem filtru čerpadla a ručně otevřít dvířka.



VAROVÁNÍ!

- Abyste předešli přetečení vody před otevřením vkládacích dveří, ujistěte se, že uvnitř stroje není voda.

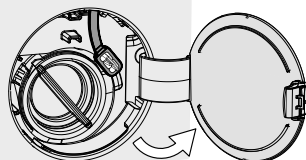

a) Otevřete víčko filtru čerpadla.

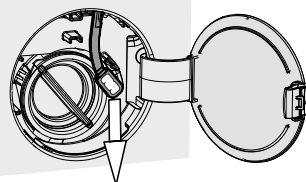

- b) Uvolněte nouzovou rukojeť dvířek, která se nachází na zadní straně krytu filtru.
- c) Stlačte dolů nouzovou rukojeť dvířek a otevřete dvířka. Po otevření dvířek znovu vložte nouzovou rukojeť dvířek.
- d) Pokud se dvířka neotvírají, zkuste znovu stlačit rukojetí směrem domů.

13. Údržba a čištění

13.1 Čištění přihrádky na prostředek

13.1.1 Kdy čistit

- a) Pokud vidíte zatvrdlý nebo zhuštělý prostředek nebo aviváž při otevření víka dávkovacího zásobníku,
- b) Pokud nejste spokojeni s výsledkem praní (prací prostředek nebo aviváž se nedostane do praní, protože jsou zatvrdlé),
- c) Pokud se hladina kapalin v přihrádce delší dobu nesnížila, i když jste sami prací prostředek ani aviváž nepřidávali a je zvoleno dávkování,
- d) Chcete-li změnit prací prostředky, které jste přidali do přihrádky (například pokud nejste spokojeni s prostředkem a nechcete jej používat), nebo jste udělali chybu při přidávání prostředků (např. jste přidali prací prostředek do přihrádky aviváže nebo aviváž do prostoru pro prací prostředek),
- e) Pokud hodláte přidat prací prostředek nebo aviváž jiné značky než té, kterou běžně používáte,
- f) Pokud přidáváte prací prostředek jiné povahy (například když přidáváte prací prostředek pro zbarvené prádlo, když je v oddělení mycí prostředek pro bílé prádlo),
- g) Pokud přidáváte prací prostředek s jinou koncentrací (Chcete-li neplýtvat starým pracím prostředkem, můžete ho přidat do prostoru pro práškový prací prostředek při příštím praní a na displeji zvolit „Práškový prostředek aktivní“.),
- h) Pokud má přidávaná nová aviváž stejné vlastnosti, ale má jinou vůni (mějte na paměti, že pokud přidáte nové změkčovací, bez vyčištění zbytků předchozího, bude tato směs mít jiný pach),
- i) Nepoužíváte-li produkt delší dobu (například při pobytu mimo domov a následném návratu po 3 měsících nebo delší době) (prací prostředek může dále tvrdnout a nakonec ztvrdnout úplně, a systém tak nemusí provádět dávkování, i když ukazuje, že jsou oddíly plné.)

13.1.2. Čištění:

Před čištěním stiskněte tlačítko Zapnout / Vypnout, abyste produkt vypnuli a odpojili ho.



POZNÁMKA

- Doporučuje se, abyste nosili rukavice, a vyhnuli se tak kontaktu s pracím prostředkem, který vyjmete z přihrádky na prací prostředky, nebo s jinými pracími prostředky.

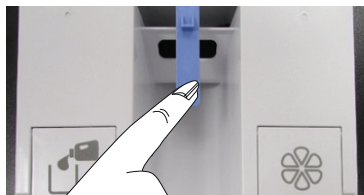

- a) Stiskněte modrou část uprostřed zásuvky a poté posuňte zásuvku směrem k sobě, abyste ji vytáhli.



- b) Vytáhněte výtlačnou lištu, která se nachází na zadní straně zásuvky.
c) Otvor za přihrádkou na prací prostředek k vyprázdnění je umístěn nad nádobu.
d) Mírně zatlačte výtlačnou lištu do její drážky na zadní straně přihrádky na prací prostředek.
e) Prací prostředek začne protékat do nádoby.
f) Stejný proces opakujte pro aviváž.

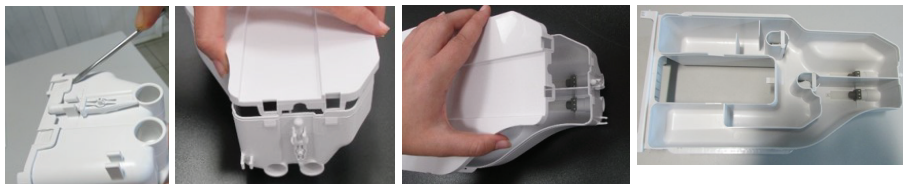

- g) Pomocí plochého šroubováku odstraňte západky, které drží horní kryt zásuvky na prací prostředek (je jich celkem 6: dvě na pravé straně zásuvky, dvě na levé straně a dvě na zadní straně) a umyjte vnitřek zásuvky.
- h) Po umytí vraťte kryt zpět na místo. Ujistěte se, že všechny západky správně sedí. Pokud si západky neodpovídají, může dojít k úniku tekutin nebo by přihrádka na prací prostředek mohla uvíznout nebo se obtížně posouvat v drážce. Z tohoto důvodu se ujistěte, že západky jsou namontovány na místě.
- i) Umístěte výtlačnou lištu do jejího otvoru na zadní straně zásuvky.
- j) Věnujte pozornost otvoru a drážkám a zasuňte zásuvku zpět a zatlačte ji tak, aby se zavřela. Po přidání čistícího prostředku a aviváže zásuvka bude připravena k použití v programech s dávkovací funkcí.

13.2 Čištění vkládacích dvířek



- a) Po každém prání zkontrolujte, zda v produktu nezůstaly žádné cizí látky.
- b) Pokud se zablokují otvory ve spodní části uvedené na obrázku, odstraňte jejich zablokování pomocí párátko.
- c) Cizí kovové předměty způsobí skvrny od rzi na bubnu. Skvrny na povrchu bubnu odstraňte čistidly na nerezovou ocel.
- d) Nikdy nepoužívejte ocelovou vlnu nebo drátěnku. Mohla by poškodit smaltované, chromované a plastové povrchy.

13.3 Čištění konstrukce a ovládacího panelu

- a) Konstrukci pračky omýjte mýdlovým roztokem nebo nekorozivním jemným gelovým pracím prostředkem a usušte měkkým hadříkem.
- b) Ovládací panel čistěte jen měkkým a navlhčeným hadříkem.

13.4 Čištění filtrů na přívodu vody

Na konci každého vstupního ventilu na zadní straně stroje je filtr stejně jako na konci každé přívodní hadice v místě připojení ke kohoutku. Tyto filtry brání vniknutí cizích předmětů a nečistoty z vody do pračky. Jsou-li filtry špinavé, musí se vyčistit.

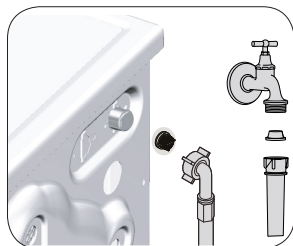

- Zavřete kohoutky.
- Sejměte matice přívodních hadic pro přístup k filtrům na vstupních vodovodních ventilech. Vyčistěte je vhodným kartáčem. Jsou-li filtry příliš špinavé, vyjměte je kleštěmi a vyčistěte.
- Vyjměte filtry na plochem konci přívodních hadic společně s těsněním a vyčistěte je důkladně pod tekoucí vodou.
- Vraťte těsnění a filtry opatrně zpět na místa a utáhněte matice hadic rukou.

13.5 Čištění filtru čerpadla



UPOZORNĚNÍ!

- Cizí předměty ponechané ve filtru čerpadla mohou váš produkt poškodit nebo mohou způsobit problém s hlučností.
- V oblastech, kde se mohou objevit mrazy, je třeba v případě, že se produkt nepoužívá, aby byl kohoutek zavřený, hadice odebraná a voda z produktu odčerpána.



POZNÁMKA

- Po každém použití vypněte kohoutek, ke kterému je připojena hadice pro přívod vody.

Filtrační systém vašeho produktu brání tomu, aby lopatky čerpadla při odčerpávání vody zablokovaly předměty jako knoflíky, mince a části látky. Voda se pak odčerpá bez jakýchkoli problémů a životnost čerpadla se prodlouží.

Pokud pračka vodu nevypouští, filtr čerpadla je ucpaný. Filtr je nutno čistit při zanesení nebo každé 3 měsíce. Před čištěním filtru čerpadla je nutné odčerpát vodu.

13.5.1 Čištění špinavých filtrů



UPOZORNĚNÍ!

- Teplota vody v pračce může vystoupat až na 90 °C. Aby nedošlo k popálení, je nutno čistit filtr poté, co voda v pračce ochladne.

- a) Produkt odpojte.
- b) Otevřete víčko filtru.

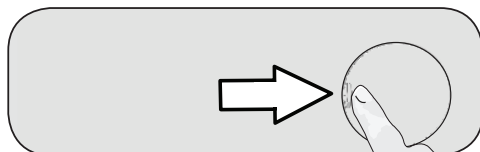

- c) Při vypouštění vody postupujte následovně.
 - Umístěte velkou nádobu před filtr, abyste do ní zachytili vodu vytékající z filtru.
 - Povolte filtr čerpadla (doleva), dokud voda nezačne vytékat. Vytékající vodu zachyťte do nádoby, kterou jste umístili před filtr. Rozlitou vodu vytřete hadříkem.
 - Když je voda v produktu zcela vypuštěna, filtr čerpadla otočte a vyjměte.

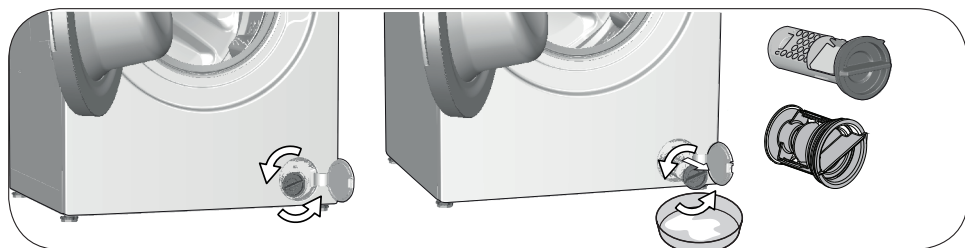

- d) Vyčistěte zbytky uvnitř filtru i vlákna kolem turbíny, pokud tam nějaké jsou.
- e) Instalujte filtr.
- f) Kryt filtru zavřete.

14. Odstraňování problémů

Problém	Příčina	Řešení
Programy se po zavření dvířek nespouští.	Nebylo stisknuto tlačítko Start / Pauza / Zrušit.	• Stiskněte tlačítko Start / Pauza / Zrušit.
	V případě nadměrného zatížení může být obtížné zavřít vkladací dvířka.	• Snižte množství prádla a ujistěte se, že jsou vkladací dvířka dobře zavřeny.
Program nelze spustit ani zvolit.	Produkt se přepnul do režimu vlastní ochrany v důsledku závady na přívodu (například napětí, tlak vody, atd.).	• Program se zruší, jakmile se spotřebič vypne a znovu zapne. Na 3 sekundy stiskněte tlačítko Zapnout / Vypnout.
Voda v produktu.	Z důvodu procesů kontroly jakosti během výroby mohlo v produktu zůstat malé množství vody.	• Nejde o závadu; voda není pro produkt škodlivá.
Do produktu se nenapouští voda.	Kohoutek je zavřen.	• Otevřete kohoutky.
	Hadice pro přívod vody je ohnuta.	• Hadici narovnejte.
	Filtr na vstupu vody je ucpan.	• Filtr vyčistěte.
	Vkladací dvířka nejsou zavřena.	• Dvířka zavřete.
Produkt nevypouští vodu.	Odtoková hadice je ucpana nebo ohnuta.	• Hadici vyčistěte nebo narovnejte.
	Filtr čerpadla je ucpan.	• Filtr čerpadla vyčistěte.
Produkt vibruje nebo je hlučný.	Produkt stojí nevyrovnaně.	• Produkt vyrovnejte pomocí nožek.
	Do filtru čerpadla pronikl tvrdý předmět.	• Filtr čerpadla vyčistěte.
	Neodstranili jste bezpečnostní šrouby pro přepravu.	• Odstraňte přepravní bezpečnostní šrouby.
	V pračce je příliš málo prádla.	• Přidejte víc prádla.
	Vložili jste do spotřebiče nadměrné množství prádla.	• Část prádla vyjměte nebo prádlo rozložte rukou tak, abyste je rovnoměrně rozprostřeli po zařízení.
	Produkt se opírá o tvrdý předmět.	• Zkontrolujte, zda se produkt o nic neopírá.
Ve spodní části dochází k úniku vody.	Odtoková hadice je ucpana nebo ohnuta.	• Hadici vyčistěte nebo narovnejte.
	Filtr čerpadla je ucpan.	• Filtr čerpadla vyčistěte.
Produkt se zastaví krátce po spuštění programu.	Zařízení se může dočasně zastavit kvůli nízkému napětí.	• Jakmile se napětí vrátí na normální úroveň, začne znovu pracovat.
Produkt napouštěnou vodu rovnou vypouští.	Odtoková hadice není ve vhodné výšce.	• Odtokovou hadici zapojte tak, jak je popsáno v návodu k použití.
Během praní není v pračce vidět žádná voda.	Voda je uvnitř neviditelné části produktu.	• Toto není chyba.

Problém	Příčina	Řešení
Vkládací dvířka nemohou být otevřena.	S ohledem na hladinu vody v produktu se aktivoval zámek dvířek.	<ul style="list-style-type: none"> • Vodu vypustte spuštěním programu Čerpat nebo ždímat.
	Spotřebič ohřívá vodu nebo je ve fázi ždímání.	<ul style="list-style-type: none"> • Počkejte než program skončí.
	Vkládací dvířka mohou být zaseknuté z důvodu tlaku, který na ně působí.	<ul style="list-style-type: none"> • Uchopte rukojeť a zatáhněte za vkládací dvířka a zatlačte je, abyste je uvolnili a otevřeli.
	Pokud není přístroj zapojen do sítě, dvířka se neotevřou.	<ul style="list-style-type: none"> • Chcete-li otevřít dvířka, otevřete víčko filtru čerpadla a vytáhněte nouzovou rukojeť umístěnou na zadní straně krytu. Viz „Otevírání dvířek v případě výpadku proudu“
Praní trvá déle než je uvedeno v návodu k použití. (*)	Tlak vody je nízký.	<ul style="list-style-type: none"> • Zařízení čeká, dokud nenabere dostatečné množství vody, aby se předešlo špatné kvalitě praní z důvodu sníženého množství vody. Proto se délka doby praní prodlouží.
	Napětí je nízké.	<ul style="list-style-type: none"> • Je-li napětí nízké, doba praní se prodlouží, aby se předešlo špatným výsledkům praní.
	Teplota vody na vstupu je nízká.	<ul style="list-style-type: none"> • Nutný čas k zahřátí vody se ve studených obdobích prodlouží. Dobrá praní se může prodloužit také, aby se předešlo špatným výsledkům praní.
	Počet máchání a/nebo množství vody na máchání se může zvýšit.	<ul style="list-style-type: none"> • Produkt zvýší množství vody na máchání, je-li třeba zajistit dobré máchání, a v případě potřeby přidá krok máchání navíc.
	Vzhledem k použití nadměrného množství pracího prostředku došlo k vytvoření nadměrného množství pěny a aktivoval se systém automatické absorpce pěny.	<ul style="list-style-type: none"> • Použijte doporučené množství pracího prostředku.
Časovač programu neprovádí odpočítávání. (U modelů s displejem) (*)	Časovač se mohl zastavit během napouštění vody.	<ul style="list-style-type: none"> • Ukazatel časovače nebude odpočítávat, dokud produkt nenabere dostatečné množství vody. Produkt vyčkává na dostatečné množství vody, aby se předešlo nesprávným výsledkům praní vlivem nedostatečného množství vody. Ukazatel časovače pak obnoví odpočítávání.
	Časovač se mohl zastavit během ohřívání.	<ul style="list-style-type: none"> • Ukazatel časovače neprovede odpočítávání, dokud produkt nedosáhne zvolené teploty.
	Časovač se mohl zastavit během ždímání.	<ul style="list-style-type: none"> • Systém automatické detekce nevyváženého nákladu se mohl spustit z důvodu nerovnoměrného rozložení prádla v produktu.
Časovač programu neprovádí odpočítávání. (*)	Náplň v pračce může být nevyvážená.	<ul style="list-style-type: none"> • Systém automatické detekce nevyváženého nákladu se mohl spustit z důvodu nerovnoměrného rozložení prádla v produktu.

Problém	Příčina	Řešení
Produkt se nepřepíná na krok ždímání. (*)	Náplň v pračce může být nevyvážená.	<ul style="list-style-type: none"> • Systém automatické detekce nevyváženého nákladu se mohl spustit z důvodu nerovnoměrného rozložení prádla v produktu.
	Výrobek nebude ždímat, pokud nebude voda úplně vypuštěna.	<ul style="list-style-type: none"> • Zkontrolujte filtr a odtokovou hadici.
	Vzhledem k použití nadměrného množství pracího prostředku došlo k vytvoření nadměrného množství pěny a aktivoval se systém automatické absorpce pěny.	<ul style="list-style-type: none"> • Použijte doporučené množství pracího prostředku.
Prací výkon je špatný. Prádlo zešedne. (**)	Dlouho bylo používáno nedostatečné množství pracího prášku.	<ul style="list-style-type: none"> • Použijte doporučené množství pracího prostředku vhodné pro tvrdost vody a prádlo.
	Dlouho se pralo při nízkých teplotách.	<ul style="list-style-type: none"> • U prádla, které chcete vyprat, vyberte správnou teplotu.
	Nedostatečné množství pracího prostředku v případě tvrdé vody.	<ul style="list-style-type: none"> • Použití nedostatečného množství čisticího prostředku v případě tvrdé vody způsobuje zachycení nečistot na oblečení a díky tomu oblečení v průběhu času zešedne. Jakmile k zešednutí dojde, těžko se odstraňuje. Použijte doporučené množství pracího prostředku vhodné pro tvrdost vody a prádlo.
	Bylo použito nadměrné množství pracího prášku.	<ul style="list-style-type: none"> • Použijte doporučené množství pracího prostředku vhodné pro tvrdost vody a prádlo.
Prací výkon je špatný. Nečistoty zůstávají nebo prádlo není vybělené. (**)	Bylo použito nedostatečné množství pracího prostředku.	<ul style="list-style-type: none"> • Použijte doporučené množství pracího prostředku vhodné pro tvrdost vody a prádlo.
	Vložili jste nadměrné množství prádla.	<ul style="list-style-type: none"> • Produkt nepřepínejte. Naplňte množstvím doporučeným v kapitole „9.3 Tabulka programů a spotřeby“.
	Byl zvolen špatný program a teplota.	<ul style="list-style-type: none"> • U prádla, které chcete vyprat, vyberte správný program a teplotu.
	Byl použit nevhodný prací prostředek.	<ul style="list-style-type: none"> • Použijte originální prací prostředek vhodný pro produkt.
	Bylo použito nadměrné množství pracího prášku.	<ul style="list-style-type: none"> • Prací prostředek vložte do správného oddílu. Nesměšujte bělidlo a prací prostředek.
Prací výkon je špatný. Na prádle zůstávají olejové skvrny. (**)	Neprovádí se pravidelné čištění bubny.	<ul style="list-style-type: none"> • Buben pravidelně čistěte.

Problém	Příčina	Řešení
Prací výkon je špatný. Oblečení nepříjemně zapáchá. (**)	V bubnu se v důsledku dlouhodobého praní při nízkých teplotách a / nebo krátkých programech utváří vrstvy bakterií a zápachu.	<ul style="list-style-type: none"> • Po každém praní zásuvku na prací prostředek vysuňte a dveře produktu nechte pootevřené. Tak nemůže dojít ke vzniku vlhkého prostředí vhodného pro hromadění bakterií.
Barva oblečení vybledla. (**)	Bylo vloženo nadměrné množství prádla.	<ul style="list-style-type: none"> • Produkt nepřeplyňte.
	Používaný prací prostředek je vlhký.	<ul style="list-style-type: none"> • Prací prostředky uchovávejte v prostředí bez vlhkosti a nevystavujte je nadměrným teplotám.
	Byla vybrána vyšší teplota.	<ul style="list-style-type: none"> • Vyberte správný program a teplotu v souladu s typem oblečení a úrovní znečištění.
Pračka neprovádí máchání správně.	Množství, značka a podmínky skladování pracího prostředku nebyly vhodné.	<ul style="list-style-type: none"> • Použijte prací prostředek vhodný pro pračku a vaše prádlo. Prací prostředky uchovávejte v prostředí bez vlhkosti a nevystavujte je nadměrným teplotám.
	Prací prostředek je založen ve špatné přihrádce.	<ul style="list-style-type: none"> • Přidejte prací prostředek a aviváž do správné přihrádky.
	Filtr čerpadla je ucpan.	<ul style="list-style-type: none"> • Zkontrolujte filtr.
	Odtoková hadice je ohnuta.	<ul style="list-style-type: none"> • Odtokovou hadici zkontrolujte.
Prádlo je po praní tvrdé. (**)	Bylo použito nedostatečné množství pracího prostředku.	<ul style="list-style-type: none"> • Použití množství pracího prostředku nedostatečného pro příslušnou úroveň tvrdosti vody může způsobit, že prádlo časem ztvrdne. Použijte vhodné množství pracího prostředku, v souladu s tvrdostí vody.
	Prací prostředek je založen ve špatné přihrádce.	<ul style="list-style-type: none"> • Přidejte prací prostředek a aviváž do správné přihrádky.
	Prací prostředek se smíchal s aviváží.	<ul style="list-style-type: none"> • Aviváž a prací prostředek nemíchejte dohromady. Zásuvku umyjte a vypláchněte horkou vodou.
Prádlo nevoní jako aviváž. (**)	Prací prostředek je založen ve špatné přihrádce.	<ul style="list-style-type: none"> • Přidejte prací prostředek a aviváž do správné přihrádky.
	Prací prostředek se smíchal s aviváží.	<ul style="list-style-type: none"> • Aviváž a prací prostředek nemíchejte dohromady. Zásuvku umyjte a vypláchněte horkou vodou.
	Nastavení dávkování aviváže je na nízké hodnotě.	<ul style="list-style-type: none"> • Zvyšte dávkování aviváže o jednu úroveň. Viz „Nastavení automatického dávkování“

Problém	Příčina	Řešení
Zbytky pracího prostředku v zásobníku na prací prostředek. (**)	Prací prostředek byl dán do vlhkého zásobníku.	<ul style="list-style-type: none"> • Před použitím nechte zásobník na prací prostředek uschnout.
	Prací prostředek zvlhnul.	<ul style="list-style-type: none"> • Prací prostředky uchovávejte v prostředí bez vlhkosti a nevystavujte je nadměrným teplotám.
	Tlak vody je nízký.	<ul style="list-style-type: none"> • Zkontrolujte tlak vody.
	Prací prostředek v hlavním zásobníku zvlhnul během předpírky. Otvory v zásobníku na prací prostředek jsou zablokované.	<ul style="list-style-type: none"> • Otvory zkontrolujte a jsou-li ucpané, vyčistěte je.
	Došlo k problému s ventily zásobníku.	<ul style="list-style-type: none"> • Kontaktujte zástupce autorizovaného servisu.
	Prací prostředek se smíchal s aviváží.	<ul style="list-style-type: none"> • Aviváž a prací prostředek nemíchejte dohromady. Zásuvku umyjte a vypláchněte horkou vodou.
	Neprovádí se pravidelné čištění bubny.	<ul style="list-style-type: none"> • Buben pravidelně čistěte.
V produktu se tvoří příliš mnoho pěny. (**)	V pračce se používají nevhodné prací prostředky.	<ul style="list-style-type: none"> • Používejte prací prostředky vhodné pro pračku.
	Bylo použito nadměrné množství pracího prášku.	<ul style="list-style-type: none"> • Použijte pouze dostatečné množství pracího prostředku.
	Prací prostředek byl skladován v nevhodných podmínkách.	<ul style="list-style-type: none"> • Prací prostředek skladujte na uzavřeném a suchém místě. Neskladujte na nadměrně horkých místech.
	Některé síťovité tkaniny, např. tyl, mohou tvořit velké množství pěny z důvodu jejich struktury.	<ul style="list-style-type: none"> • V takovém případě používejte menší množství pracího prostředku.
	Prací prostředek je založen ve špatné přihrádce.	<ul style="list-style-type: none"> • Prací prostředek vložte do správného oddílu.
Z přihrádky na prací prostředek vytéká pěna.	Použili jste příliš mnoho pracího prostředku.	<ul style="list-style-type: none"> • Namíchejte 1 lžičku aviváže a 1/2 litru vody a nalijte ji do přihrádky na hlavní praní v zásuvce na prací prostředek.
		<ul style="list-style-type: none"> • Použijte prací prostředek vhodný pro programy a maximální náplně uvedené v tabulce „Programy“. Pokud používáte přídavné chemikálie (odstraňovače skvrn, bělidla atd.), snižte množství pracího prostředku.

Problém	Příčina	Řešení
Na konci programu zůstává prádlo vlhké. (*)	Vzhledem k použití nadměrného množství pracího prostředku došlo k vytvoření nadměrného množství pěny a aktivoval se systém automatické absorpce pěny.	<ul style="list-style-type: none"> • <i>Použijte doporučené množství pracího prostředku.</i>

(*) Produkt se nepřepne na ždímání, když prádlo není rovnoměrně rozloženo v bubnu, brání se tím poškození stroje a jeho okolí. Prádlo znovu rozložte a opakujte ždímání.

(**) Neprovádí se pravidelné čištění bubnu. Buben pravidelně čistěte.



UPOZORNĚNÍ!

- Pokud problém neodstraníte, ačkoli jste použili pokyny v tomto oddíle, kontaktujte prodejce nebo zástupce autorizovaného servisu. Nikdy se nesnažte opravit nefunkční výrobek sami.



www.beko.com