



BOSCH



Register your
new device on
MyBosch now and
get free benefits:
**[bosch-home.com/
welcome](https://www.bosch-home.com/welcome)**

Pračka

WAU28PH1BY

[cs]

Návod k použití a montáži

Obsah

Bezpečnost	4	Stupně zašpinění.....	36
Všeobecné pokyny.....	4	Značky pro údržbu na visačkách...	36
Použití k určenému účelu.....	4	Prací a ošetrovací prostředky	36
Omezení okruhu uživatelů.....	5	Doporučené prací prostředky	37
Bezpečná instalace	5	Dávkování pracích prostředků	37
Bezpečné použití.....	7	Základní ovládání	38
Bezpečné čištění a bezpečná údržba	9	Zapnutí spotřebiče	38
Zabránění věcným škodám	11	Nastavení programu.....	38
Ochrana životního prostředí a úspora	12	Přízpusobení nastavení progra- mu	39
Likvidace obalu	12	Uložení nastavení programu	39
Úspora energie a zdrojů	12	Vložení prádla.....	39
Režim šetření energie	13	Naplnění pracího prostředku a ošetrovacího prostředku	40
Instalace a připojení	13	Spuštění programu.....	40
Vybalení spotřebiče.....	13	Přidání prádla	40
Rozsah dodávky.....	14	Zrušení programu.....	40
Požadavky na místo instalace.....	14	Vyjmutí prádla.....	40
Odstranění přepravních pojistek	15	Vypnutí spotřebiče.....	41
Připojení spotřebiče	16	Dětský zámek	41
Vyrovnaní spotřebiče.....	17	Aktivace dětského zámku	41
Seznámení	19	Deaktivace dětského zámku	41
Spotřebič	19	Inteligentní dávkovací systém	41
Násypka na prací prostředky	20	Naplnění dávkovacího zá- sobníku	41
Ovládací prvky.....	20	Obsah dávkovacího zásobníku	42
Logika ovládání	20	Základní dávkovací množství	42
Displej	22	Home Connect	43
Tlačítka	25	Home Connect Nastavení	43
Programy	28	Spojení spotřebiče s domácí sítí WLAN (Wi-Fi) pomocí funkce WPS.....	43
Příslušenství	34	Spojení spotřebiče s domácí sítí WLAN (Wi-Fi) bez funkce WPS	44
Před prvním použitím	34	Připojení spotřebiče k aplikaci Home Connect	45
Spuštění praní bez prádla	34	Aktivace Wi-Fi na spotřebiči.....	45
Prádlo	35	Deaktivace Wi-Fi na spotřebiči.....	45
Příprava prádla	35	Aktualizace softwaru	45
Třídění prádla	36		

Resetování síťových nastavení spotřebiče.....	45
Ochrana údajů.....	46
Prohlášení o shodě	46
Základní nastavení	47
Přehled základních nastavení.....	47
Změna základních nastavení.....	47
Čištění a ošetřování	48
Tipy pro údržbu spotřebiče	48
Čištění bubny	48
Čištění násypky na prací prostředky	48
Odvápnění	50
Čištění čerpadla	50
Čištění odtokové hadice u sifonu... ..	52
Vyčistěte sítko v přívodu vody.....	53
Odstranění poruch	55
Chybový kód/chybové hlášení/signál	55
Poruchy funkce.....	57
Zvuky	60
Problém s výsledkem.....	61
Problém Home Connect.....	63
Netěsnost	63
Zápachy.....	63
Nouzové odblokování.....	64
Přeprava, uskladnění a likvidace.....	64
Demontáž spotřebiče	64
Nasazení přepravních pojistek	64
Opětovné uvedení spotřebiče do provozu.....	65
Likvidace starého spotřebiče	65
Zákaznický servis.....	66
Označení produktu (E-č.) a výrobní číslo (FD).....	66
Hodnoty spotřeby	67
Technické údaje	67



Bezpečnost

Pro bezpečné použití vašeho spotřebiče dodržujte informace týkající se bezpečnosti.

Všeobecné pokyny

Zde najdete obecné informace k tomuto návodu.



- Pečlivě si přečtete tento návod. Pouze tehdy můžete svůj spotřebič bezpečně a efektivně používat.
- Tento návod je určen pro montéra a uživatele spotřebiče.
- Dodržujte bezpečnostní a výstražné pokyny.
- Ušchevejte návod a také informace o výrobku pro pozdější použití nebo pro následujícího majitele.
- Po vybalení spotřebič zkontrolujte. V případě poškození při přepravě spotřebič nepřipojujte.

Použití k určenému účelu

Pro bezpečné a správné používání spotřebiče dodržujte pokyny týkající se použití v souladu s určením.

Spotřebič používejte pouze:

- podle tohoto návodu k instalaci a použití.
- k praní textilu vhodného pro praní v pračce a ručně prané vlny podle etikety doporučující péči.
- s vodou z vodovodu a obvyklými pracími a ošetřovacími prostředky vhodnými pro pračky.
- pro soukromé použití v domácnosti a v uzavřených místnostech domova.
- do maximální nadmořské výšky 4000 m nad mořem.

Omezení okruhu uživatelů

Zabraňte rizikům pro děti a ohrožené osoby.

Tento spotřebič mohou používat děti starší 8 let a osoby s omezenými fyzickými, senzorickými nebo duševními schopnostmi nebo s nedostatečnými zkušenostmi a/nebo znalostmi, pokud jsou pod dohledem nebo byly instruovány o bezpečném použití spotřebiče a pochopily z toho vyplývající nebezpečí.

Děti si nesmí se spotřebičem hrát.

Čištění a údržbu spotřebiče nesmí provádět děti bez dozoru.

Děti mladší 3 let a domácí zvířata udržujte mimo dosah spotřebiče.

Bezpečná instalace

Při instalaci spotřebiče dodržujte bezpečnostní pokyny.

⚠ VAROVÁNÍ – Nebezpečí úrazu elektrickým proudem!

- Neodborné instalace jsou nebezpečné.
 - ▶ Spotřebič zapojujte a používejte pouze v souladu s údaji na typovém štítku.
 - ▶ Spotřebič zapojujte do sítě střídavého proudu jen pomocí předpisově instalované zásuvky s uzemněním.
 - ▶ Systém ochranných vodičů elektrické domovní instalace musí být instalován podle předpisů. Instalace musí mít dostatečně velký průřez vodičů.
 - ▶ Při použití proudového chrániče používejte pouze typ se značkou .
 - ▶ Spotřebič nikdy nenapájejte prostřednictvím externího spínacího zařízení, např. časového spínače nebo dálkového ovládní.
 - ▶ Pokud je spotřebič vestavěný, musí být síťová zástrčka síťového kabelu volně přístupná, nebo pokud není volný přístup možný, musí se do stávající elektrické instalace nainstalovat jistič všech pólů podle předpisů pro instalaci.
 - ▶ Při instalaci spotřebiče dbejte na to, aby nedošlo k sevření nebo poškození síťového kabelu.

- Poškozená izolace síťového kabelu je nebezpečná.
 - ▶ Zajistěte, aby se síťový kabel nikdy nedostal do kontaktu s horkými částmi spotřebiče nebo zdroji tepla.
 - ▶ Zajistěte, aby se síťový kabel nikdy nedostal do kontaktu s ostrými rohy nebo hranami.
 - ▶ Síťový kabel nikdy nelámejte, nestlačujte a neprovádějte na něm změny.

VAROVÁNÍ – Nebezpečí požáru!

Použití prodlouženého síťového kabelu a neschválených adaptérů je nebezpečné.

- ▶ Nepoužívejte prodlužovací kabely ani rozbočky.
- ▶ Je-li síťový kabel příliš krátký, kontaktujte zákaznický servis.
- ▶ Používejte pouze adaptéry schválené výrobcem.

VAROVÁNÍ – Nebezpečí poranění!

- Velká hmotnost spotřebiče může při zvedání způsobit poranění.
 - ▶ Spotřebič sami nezvedejte.
- Je-li tento spotřebič nesprávně instalován v jednotce praní a sušení, může instalovaný spotřebič spadnout.
 - ▶ Sušičku stavte na pračku výhradně se spojovací soupravou výrobce sušičky . Jiný způsob instalace není přípustný.
 - ▶ Pokud výrobce sušičky nenabízí vhodnou spojovací soupravu, neinstalujte spotřebič v jednotce praní a sušení.
 - ▶ V jednotce praní a sušení neinstalujte spotřebiče různých výrobců a s různou hloubkou a šířkou.
 - ▶ Jednotku praní a sušení nestavte na podstavec, spotřebiče se mohou překlopit.

VAROVÁNÍ – Nebezpečí udušení!

Děti si mohou obalový materiál přetáhnout přes hlavu nebo se do něj zamotat a udusit se.

- ▶ Obalový materiál uchovávejte mimo dosah dětí.
- ▶ Nedovolte dětem, aby si hrály s obalovým materiálem.

⚠ OPATRNĚ – Nebezpečí poranění!

- Spotřebič může při provozu vibrovat nebo se může pohybovat.
 - ▶ Spotřebič umístěte na čistou, rovnou a pevnou plochu.
 - ▶ Vyrovnajte spotřebič pomocí nožiček a vodováhy.
- Při nesprávně vedených hadicích a elektrických kabelech hrozí nebezpečí zakopnutí.
 - ▶ Hadice a elektrické kabely ved'te tak, aby nehrozilo nebezpečí zakopnutí.
- Pokud byste pohybovali spotřebičem za vyčnívající součásti, např. dvířka, mohou se tyto součásti ulomit.
 - ▶ Nepohybujte spotřebičem za vyčnívající součásti.

⚠ OPATRNĚ – Nebezpečí pořezání!

Ostré hrany spotřebiče mohou při dotknutí způsobit řezná poranění.

- ▶ Nedotýkejte se ostrých hran spotřebiče.
- ▶ Při instalaci a přepravě spotřebiče noste ochranné rukavice.

Bezpečné použití

Při použití spotřebiče dodržujte tyto bezpečnostní pokyny.

⚠ VAROVÁNÍ – Nebezpečí úrazu elektrickým proudem!

- Poškozený spotřebič nebo poškozený síťový kabel je nebezpečný.
 - ▶ V žádném případě nepoužívejte poškozený spotřebič.
 - ▶ Při odpojování spotřebiče z elektrické sítě nikdy netahejte za síťový kabel. Vždy tahejte za síťovou zástrčku síťového kabelu.
 - ▶ Pokud je spotřebič nebo síťový kabel poškozený, ihned odpojte síťovou zástrčku ze zásuvky nebo vypněte pojistku v pojistkové skříňce a zavřete přívod vody.
 - ▶ "Kontaktujte zákaznický servis." → *Strana 66*
 - ▶ Opravy spotřebiče smí provádět pouze odborný personál, který je k tomu vyškolený.
- Pronikající vlhkost může způsobit úraz elektrickým proudem.
 - ▶ Spotřebič používejte pouze v uzavřených místnostech.

- ▶ Spotřebič nikdy nevystavujte velkému teplu a vlhkosti.
- ▶ Při čištění spotřebiče nepoužívejte parní nebo vysokotlaké čističe, hadice nebo sprchy.

⚠ VAROVÁNÍ – Nebezpečí poškození zdraví!

Ve spotřebiči se mohou zavřít děti a dostat se tak do ohrožení života.

- ▶ Spotřebič neumísťujte za dveře, které blokují nebo brání otvírání dvířek spotřebiče.
- ▶ U starých spotřebičů odpojte síťovou zástrčku síťového kabelu, poté síťový kabel přestříhnete a zničíte zámek dvířek spotřebiče tak, aby se dvířka spotřebiče nedaly zavřít.

⚠ VAROVÁNÍ – Nebezpečí udušení!

Děti mohou vdechnout nebo spolknout malé části a udusit se.

- ▶ Malé části uchovávejte mimo dosah dětí.
- ▶ Nedovolte dětem, aby si hrály s malými částmi.

⚠ VAROVÁNÍ – Nebezpečí otravy!

Prací a ošetrovací prostředky mohou při požití způsobit otravu.

- ▶ Při polknutí z nedopatření vyhledejte lékařskou pomoc.
- ▶ Prací a ošetrovací prostředky uchovávejte tak, aby k nim neměly přístup děti.

⚠ VAROVÁNÍ – Nebezpečí výbuchu!

Pokud jste na prádlo předem použili čisticí prostředky obsahující rozpouštědla, může ve spotřebiči způsobit výbuch.

- ▶ Předem ošetřené prádlo před praním důkladně vymáchejte ve vodě.

⚠ OPATRNĚ – Nebezpečí poranění!

- Pokud byste si na spotřebič stoupali, může prasknout krycí deska.
 - ▶ Nestoupejte si na spotřebič.
- Pokud byste si sedali na otevřená dvířka nebo se o ně opírali, může se spotřebič převrhnout.
 - ▶ Nesedejte si na dvířka spotřebiče ani se o ně neopírejte.

- ▶ Na dvířka spotřebiče nepokládejte žádné předměty.
- Při sáhnutí do točícího se bubnu může dojít k poranění rukou.
 - ▶ Než budete sahat do bubnu, počkejte, dokud se úplně nezastaví.

⚠ OPATRŇĚ – Nebezpečný popálení!

Sklo dvířek spotřebiče je při praní s vysokými teplotami horké.

- ▶ Nedotýkejte se horkých dvířek spotřebiče.
- ▶ Zabraňte přístupu dětem k horkým dvířkům spotřebiče.

⚠ OPATRŇĚ – Nebezpečí opaření!

Prací roztok je při praní s vysokými teplotami horký.

- ▶ Nedotýkejte se horkého pracího roztoku.

⚠ OPATRŇĚ – Nebezpečí poleptání!

Při otevření násypky na prací prostředky může ze spotřebiče vystříknout prací prostředek a ošetřovací prostředek. Kontakt s očima nebo pokožkou může způsobit podráždění.

- ▶ Při kontaktu s pracími nebo ošetřovacími prostředky důkladně vypláchněte oči nebo opláchněte pokožku čistou vodou.
- ▶ Při polknutí z nedopatření vyhledejte lékařskou pomoc.
- ▶ Prací a ošetřovací prostředky uchovávejte tak, aby k nim neměly přístup děti.

Bezpečné čištění a bezpečná údržba

Při čištění a údržbě spotřebiče dodržujte bezpečnostní pokyny.

⚠ VAROVÁNÍ – Nebezpečí úrazu elektrickým proudem!

- Neodborné opravy jsou nebezpečné.
 - ▶ Opravy spotřebiče smí provádět pouze odborný personál, který je k tomu vyškolený.
 - ▶ K opravě spotřebiče se smí používat pouze originální náhradní díly.
 - ▶ Pokud je síťový kabel tohoto spotřebiče poškozený, musí ho vyměnit výrobce, jeho zákaznický servis nebo podobně kvalifikovaná osoba, aby se zabránilo ohrožení.

- Pronikající vlhkost může způsobit úraz elektrickým proudem.
 - ▶ Při čištění spotřebiče nepoužívejte parní nebo vysokotlaké čističe, hadice nebo sprchy.

 VAROVÁNÍ – Nebezpečí poranění!

Používání neoriginálních náhradních dílů a neoriginálního příslušenství je nebezpečné.

- ▶ Používejte pouze originální náhradní díly a originální příslušenství výrobce.

 VAROVÁNÍ – Nebezpečí otravy!

Při používání čisticích prostředků obsahujících rozpouštědla mohou vznikat jedovaté výpary.

- ▶ Nepoužívejte čisticí prostředky obsahující rozpouštědla.

Zabránění věcným škodám

Dodržujte tyto pokyny, abyste zabránili věcným škodám a poškození spotřebiče.

POZOR!

- Nesprávné dávkování aviváže, pracích prostředků, ošetřovacích prostředků a čisticích prostředků může zhoršit funkci spotřebiče.
 - ▶ Dodržujte dávkování doporučené výrobcem.
- Překročení maximálního množství prádla zhoršuje funkci spotřebiče.
 - ▶ Dodržujte a nepřekračujte "maximální množství prádla" → *Strana 28* pro každý program.
- Spotřebič je při přepravě zajištěn přepravními pojistkami. Neodstraněné přepravní pojistky mohou způsobit věcné škody a poškození spotřebiče.
 - ▶ Před uvedením do provozu úplně odstraňte všechny přepravní pojistky a uschovejte je.
 - ▶ Před každou přepravou kompletně namontujte všechny přepravní pojistky, abyste zabránili poškození při přepravě.
- Nesprávné připojení přívodní hadice může způsobit věcné škody.
 - ▶ Šroubení na přívodu vody ručně utáhněte.
 - ▶ Přívodní hadici připojte k vodovodnímu kohoutku pokud možno přímo bez dalších spojovacích prvků, jako adaptéru, prodloužení, ventilu a podobně.
 - ▶ Dbejte na to, aby vnitřní průměr vodovodního kohoutku činil minimálně 17 mm.
 - ▶ Dbejte na to, aby délka závitů na přípojce k vodovodnímu kohoutku činila minimálně 10 mm.
- Příliš nízký nebo příliš vysoký tlak vody může zhoršit funkci spotřebiče.
 - ▶ Zajistěte, aby tlak v přívodu vody byl minimálně 100 kPa (1 bar) a maximálně 1000 kPa (10 bar).
 - ▶ Pokud tlak vody překročí uvedenou maximální hodnotu, musí se mezi přípojku pitné vody a hadicovou sadu spotřebiče nainstalovat redukční ventil.
 - ▶ Nepřipojujte spotřebič k baterii beztlakého bojleru.
- Pozměněné nebo poškozené vodní hadice mohou způsobit věcné škody a poškození spotřebiče.
 - ▶ Vodní hadice nikdy nelámejte, nestlačujte, neměňte nebo neprořízněte.
 - ▶ Používejte pouze dodané vodní hadice nebo originální náhradní hadice.
 - ▶ Použité vodní hadice nikdy znovu nepoužívejte.
- Používání spotřebiče se znečištěnou nebo příliš horkou vodou může způsobit věcné škody.
 - ▶ Spotřebič používejte výhradně se studenou vodou z vodovodu.
- Nevhodné čisticí prostředky mohou poškodit povrchy spotřebiče.
 - ▶ Nepoužívejte agresivní nebo abrazivní čisticí prostředky.
 - ▶ Nepoužívejte čisticí prostředky s vysokým obsahem alkoholu.
 - ▶ Nepoužívejte tvrdé drátěnky nebo houbičky.
 - ▶ Spotřebič čistěte pouze vodou a měkkým vlhkým hadrem.
 - ▶ Při kontaktu se spotřebičem ihned odstraňte všechny zbytky pracích prostředků, sprejů nebo jiné zbytky.

Ochrana životního prostředí a úspora

Chraňte životní prostředí: svůj spotřebič používejte s účinným využitím zdrojů a recyklovatelné materiály správně likvidujte.

Likvidace obalu

Obalový materiál je ekologický a lze ho recyklovat.

- ▶ Jednotlivé složky likvidujte rozdělené podle druhů.
Informace o aktuálních možnostech likvidace obdržíte u specializovaného prodejce nebo na obecním nebo městském úřadu.

Úspora energie a zdrojů

Při dodržování těchto upozornění spotřebuje váš spotřebič méně proudu a vody.

Používejte programy s nízkými teplotami a delší dobou praní a využijte "maximální množství prádla"
→ *Strana 28*.

- + Spotřeba energie a vody je nejefektivnější.

Používejte úsporné nastavení programů.

- + Když přizpůsobíte nastavení pro některý program, na displeji se zobrazí očekávaná spotřeba.

Prací prostředky "dávkujte"
→ *Strana 37* podle stupně zašpinění prádla.

- + Na mírné až normální zašpinění stačí menší množství pracího prostředku. Dodržujte dávkování doporučené výrobcem pracího prostředku.

U mírně a normálně zašpiněného prádla snižte teplotu praní.

- + Při nižších teplotách spotřebovává spotřebič méně energie. Na mírné až normální zašpinění stačí i nižší teploty, než je uvedeno na visačce prádla.

Pokud se má prádlo poté sušit v sušičce, nastavte maximální rychlost odstřeďování.

- + Při sušším prádle se zkracuje doba trvání programu při sušení a snižuje se spotřeba energie. Při vyšší rychlosti odstřeďování se snižuje zbývající vlhkost prádla a zvuky odstřeďování jsou hlasitější.

Prádlo perte bez předpírky.

- + Při praní s předpírkou se prodlužuje doba trvání programu a zvyšuje se spotřeba energie a vody.

Spotřebič je vybavený množstevní automatikou.

- + Množstevní automatika optimálně přizpůsobuje spotřebu vody a dobu trvání programu podle druhu a množství prádla.

Spotřebič je vybavený aquasenzorem.

- + Aquasenzor kontroluje během máchání stupeň zakalení máchací vody a odpovídajícím způsobem přizpůsobuje dobu trvání a počet máchacích cyklů.

Režim šetření energie

Když delší dobu neprovedete žádné kroky ovládání, spotřebič se automaticky přepne do režimu úspory energie. Všechny ukazatele zhasnou a bliká .

Režim úspory energie se ukončí, když provedete nějaký krok ovládání spotřebiče, např. otevřete nebo zavřete dvířka.

Když delší dobu neprovedete v režimu úspory energie žádné kroky ovládání, spotřebič se automaticky vypne.

Instalace a připojení

Zde se dozvíte, kde je nejlepší místo pro instalaci vašeho spotřebiče. Kromě toho se dozvíte, jak spotřebič zapojíte k přívodu vody a do elektrické sítě.

Vybalení spotřebiče

Upozornění: Pro bezpečné používání spotřebiče dodržujte informace týkající se "bezpečnosti" → *Strana 4* a "zabránění škodám" → *Strana 11*.

1. Ze spotřebiče odstraňte veškerý obalový materiál a ochranné kryty.

Pro ekologickou likvidaci obalového materiálu sledujte informace na téma

→ "*Likvidace obalu*", *Strana 12*.

2. Zkontrolujte spotřebič, zda se na něm nevyskytují viditelná poškození.
3. Otevřete dvířka.
→ "*Základní ovládání*", *Strana 38*
4. Vyjměte z bubnu příslušenství.
5. Zavřete dvířka.

Rozsah dodávky

Po vybalení zkontrolujte všechny díly na poškození vzniklá při přepravě a jejich kompletnost.

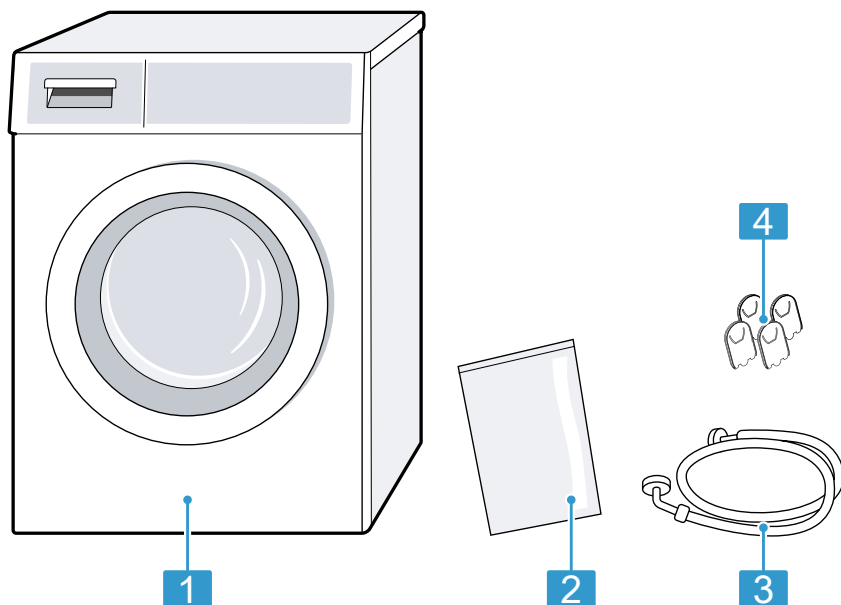

1 Pračka

2 Průvodní doklady

3 Přívodní hadice

4 Krytky

Požadavky na místo instalace

Spotřebič se může při odstředování posouvat. Dodržujte pokyny pro místo instalace.

Upozornění: Pro bezpečné používání spotřebiče dodržujte informace týkající se "bezpečnosti" → *Strana 4* a "zabránění škodám" → *Strana 11*.

⚠ VAROVÁNÍ
Nebezpečí úrazu elektrickým proudem!

Spotřebič obsahuje díly pod napětím. Dotýkání se dílů pod napětím je nebezpečné.

- ▶ Nepoužívejte spotřebič bez krycí desky.



⚠ VAROVÁNÍ
Nebezpečí poranění!

Při provozu na podstavci se spotřebič může převrhnout.

- ▶ Před uvedením do provozu bezpodmínečně upevněte nožičky spotřebiče "přichytkami" → *Strana 34* od výrobce.

POZOR!

- Pokud se spotřebič nainstaluje v prostorech s nebezpečím mrazu nebo venku, může zmrzlá zbytková voda spotřebič poškodit a zmrzlé hadice se mohou roztrhnout nebo prasknout.
 - ▶ Neinstalujte a nepoužívejte spotřebič v prostorech s nebezpečím mrazu nebo venku.
- U spotřebiče byl před vyexpedováním ze závodu proveden funkční test a může obsahovat zbytkovou vodu. Když se spotřebič nakloní o více než 40°, může tato zbytková voda vytéct.
 - ▶ Spotřebič naklánejte opatrně.

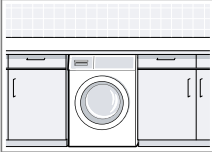
Místo instalace	Požadavky
Na podstavci 	Upevněte spotřebič pomocí "přichytek" → <i>Strana 34</i> .
Na podlaze nad stropem z dřevěných trámů 	Spotřebič postavte na voděodolnou dřevěnou desku, která je pevně přišroubovaná k podlaze. Dřevěná deska by měla mít tloušťku minimálně 30 mm.
V kuchyňské lince 	<ul style="list-style-type: none"> ■ Je nutná šířka výklenku 60 cm. ■ Spotřebič instalujte pouze pod souvislou pracovní desku, která je pevně spojená se sousedními skříňkami.

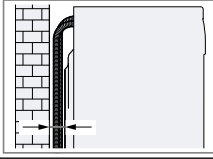
Místo instalace	Požadavky
U stěny 	Dbejte na to, abyste hadice neuskřípli mezi stěnou a spotřebičem.

Odstranění přepravních pojistek

Spotřebič je při přepravě zajištěný na zadní straně přepravními pojistkami.

Pokyny

- Pro bezpečné používání spotřebiče dodržujte informace týkající se "bezpečnosti" → *Strana 4* a "zabránění škodám" → *Strana 11*.
- Přepravní pojistky, šrouby a obímky uschovejte pro pozdější "převahu" → *Strana 64*.

1. Hadice vyjměte z držáků.

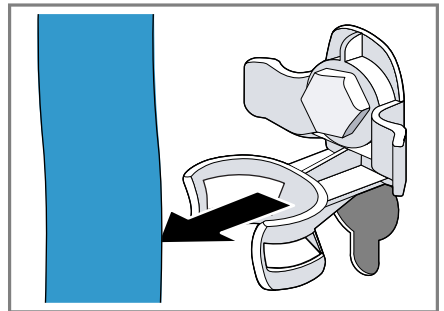

2. Všechny šrouby 4 přepravních pojistek povolte šroubovákem vel. 13 ① a odstraňte je ②.

cs Instalace a připojení

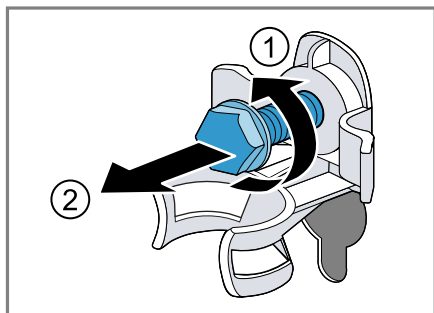

3. Síťový kabel vyjměte z držáku.

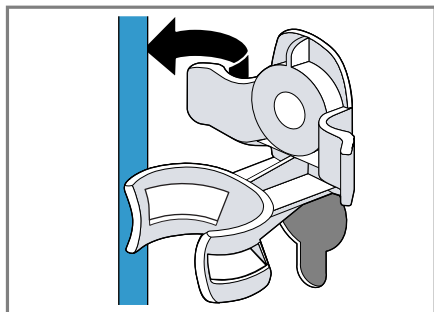

4. Odstraňte 4 objímky.

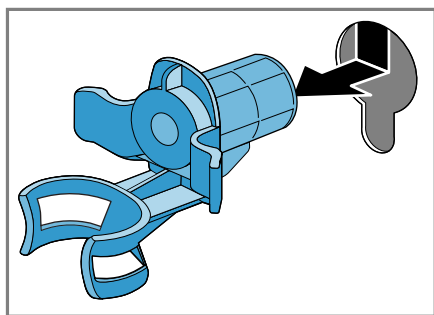

5. Nasadíte 4 krytky.

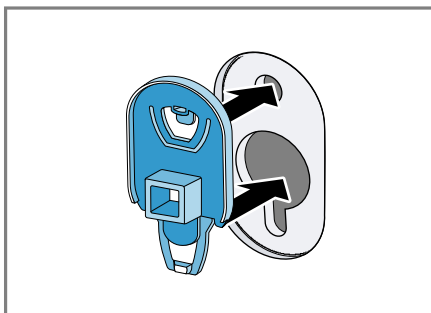

6. Zatlačte 4 krytky dolů.

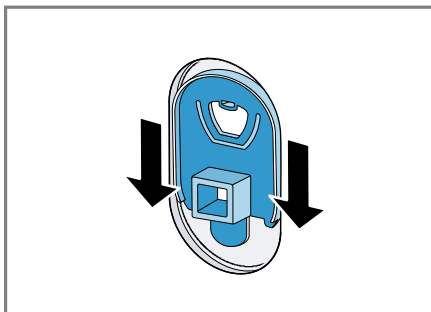

Připojení spotřebiče

Připojte spotřebič k elektrické síti, přívodu vody a odtoku vody.

Připojení přívodní hadice

Upozornění: Pro bezpečné používání spotřebiče dodržujte informace týkající se "bezpečnosti" → *Strana 4* a "zabránění škodám" → *Strana 11*.

1. Přívodní hadici připojte ke spotřebiči.

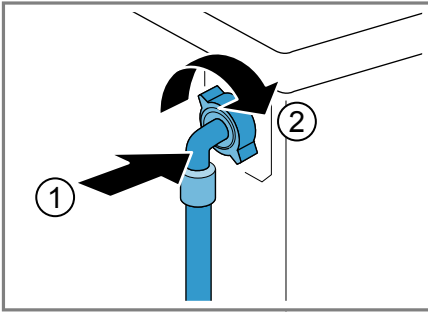

2. Přívodní hadici připojte k přívodu vody (26,4 mm = 3/4").

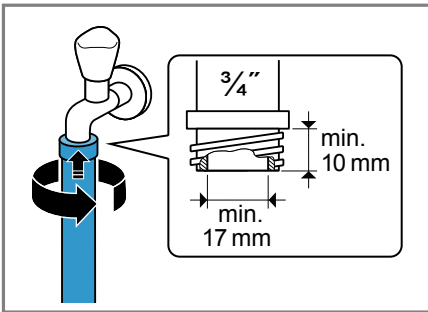

3. Opatrně otevřete přívod vody a zkontrolujte těsnost připojovacích míst.

Způsoby připojení odtoku vody

Tyto informace vám pomůžou připojit spotřebič k odtoku vody.

Upozornění: Pro bezpečné používání spotřebiče dodržujte informace týkající se "bezpečnosti" → *Strana 4* a "zabránění škodám" → *Strana 11*.

POZOR!

Při odčerpávání je odtoková hadice pod tlakem a může se z místa připojení uvolnit.

- ▶ Zajistěte odtokovou hadici proti neúmyslnému uvolnění.

Odtok do sifonu
Zajistěte místo připojení hadicovou sponou (24–40 mm).

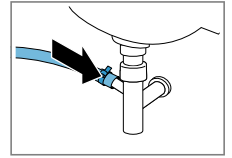

Odtok do umyvadla
Odtokovou hadici upevněte a zajistěte pomocí "kolena"
→ *Strana 34*.

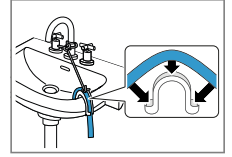

Odtok do plastové trubky s pryžovým hrdlem nebo do odtokového otvoru v podlaze
Odtokovou hadici upevněte a zajistěte pomocí "kolena"
→ *Strana 34*.

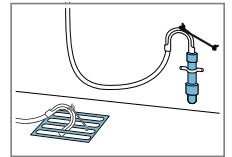

Připojení spotřebiče k elektrickému proudu

Upozornění: Pro bezpečné používání spotřebiče dodržujte informace týkající se "bezpečnosti" → *Strana 4* a "zabránění škodám" → *Strana 11*.

1. Síťovou zástrčku síťového kabelu spotřebiče zastrčte do zásuvky v blízkosti spotřebiče.
Údaje připojení spotřebiče najdete v "Technických údajích" → *Strana 67*.
2. Zkontrolujte pevné umístění síťové zástrčky.

Vyrovnání spotřebiče

Pro snížení hlučnosti a vibrací a zabránění posouvání spotřebiče spotřebič správně vyrovnejte.

Upozornění: Pro bezpečné používání spotřebiče dodržujte informace týkající se "bezpečnosti" → *Strana 4* a "zabránění škodám" → *Strana 11*.

cs Instalace a připojení

1. Pojistné matice povolte klíčem vel. 17 ve směru hodinových ručiček.

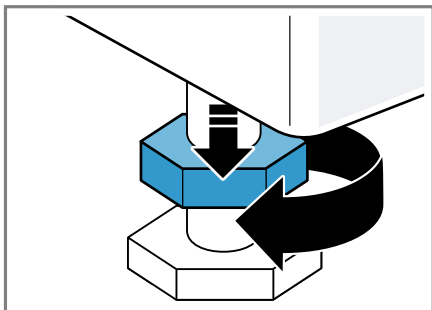

2. Pro vyrovnání spotřebiče otáčejte nožičkami spotřebiče. Vyrovnání zkontrolujte pomocí vodováhy.

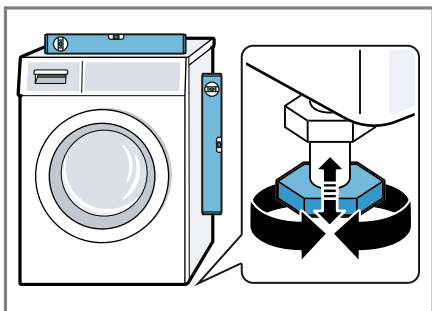

Všechny nožičky spotřebiče musí pevně stát na podlaze.

3. Utáhněte pojistné matice klíčem vel. 17 pevně ke krytu.

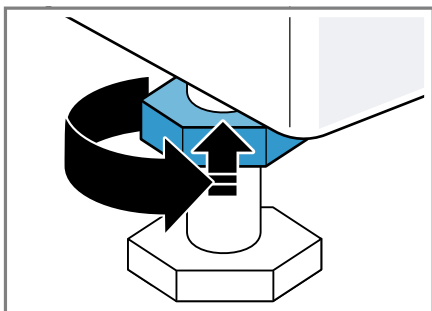

Nožičku přitom pevně držte a neměňte její výšku.

Seznámení

Seznamte se se součástmi vašeho přístroje.

Spotřebič

Zde naleznete přehled součástí vašeho spotřebiče.

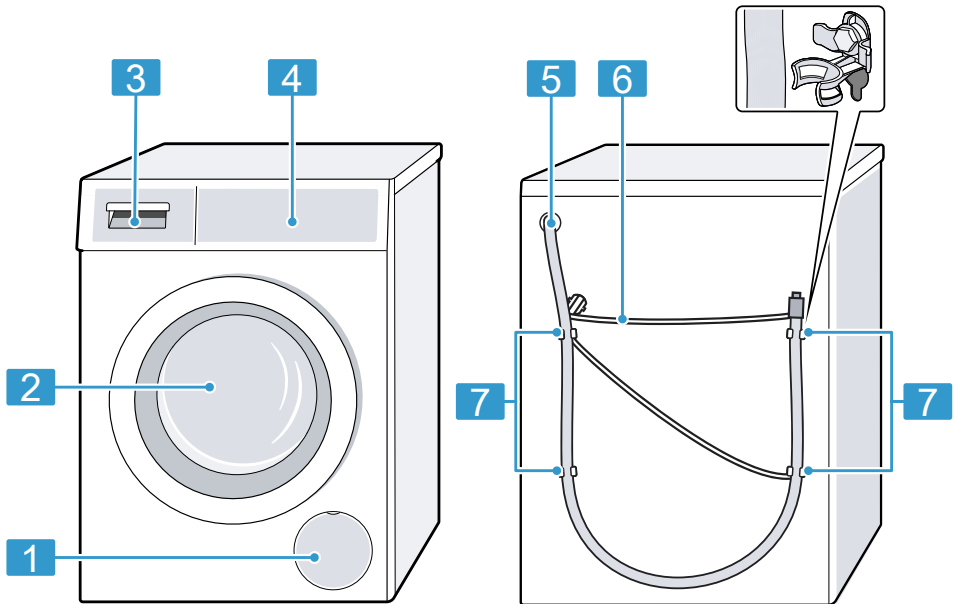

V závislosti na typu spotřebiče se mohou detaily na obrázku lišit, např. barva a tvar.

1 "Servisní kryt čerpadla" → *Strana 50*

2 Dvířka

3 "Násypka na prací prostředky"
→ *Strana 20*

4 "Ovládací prvky" → *Strana 20*

5 "Odtoková hadice" → *Strana 17*

6 "Sifový kabel" → *Strana 17*

7 "Přepravní pojistky" → *Strana 15*

Násypka na prací prostředky

Zde najdete přehled součástí násypky na prací prostředky.

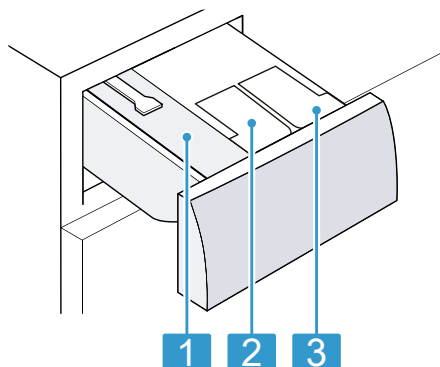

- | | |
|---|--|
| 1 | Komora pro manuální dávkování |
| 2 | ⊗ / ∆: dávkovací zásobník pro aviváž nebo prací prostředek |
| 3 | ∆: dávkovací zásobník pro prací prostředek |

Ovládací prvky

Pomocí ovládacích prvků nastavíte všechny funkce vašeho spotřebiče a obdržíte informace o provozním stavu.

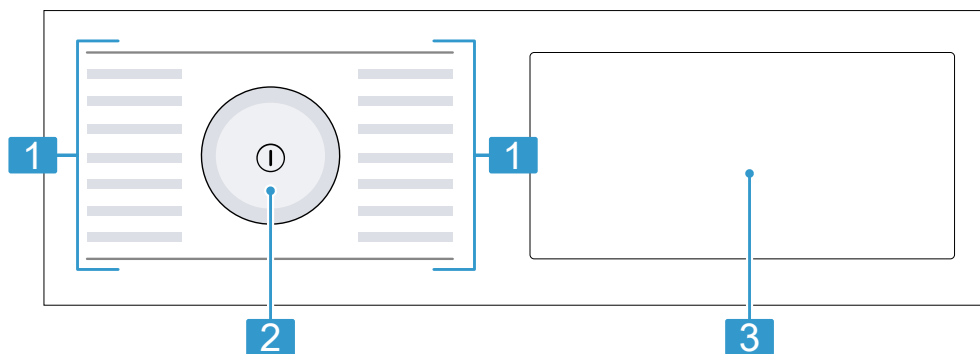

- | | |
|---|--|
| 1 | "Programy" → Strana 28 |
| 2 | "Volič programů" → Strana 38 |
| 3 | "Tlačítka" → Strana 25 a "displej" → Strana 22 |

Logika ovládání

Některé oblasti displeje reagují na dotyky. Nastavení se aktivují stisknutím tlačítek. Aktivovaná nastavení jsou na displeji světle zvýrazněná. Ak-

tivovaná nastavení můžete měnit nebo deaktivovat opakovaným stisknutím příslušných tlačítek na displeji.

POZOR!

Při působení násilí na displej může dojít poškození.

- ▶ Na displej příliš netlačte.
- ▶ Pro stisknutí displeje nepoužívejte špičaté nebo ostré předměty.

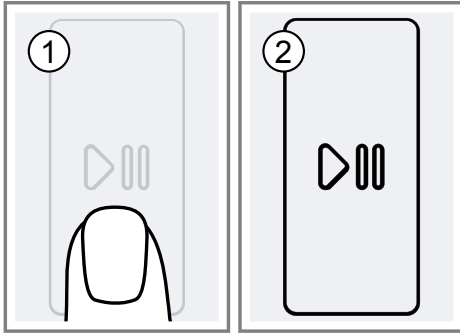





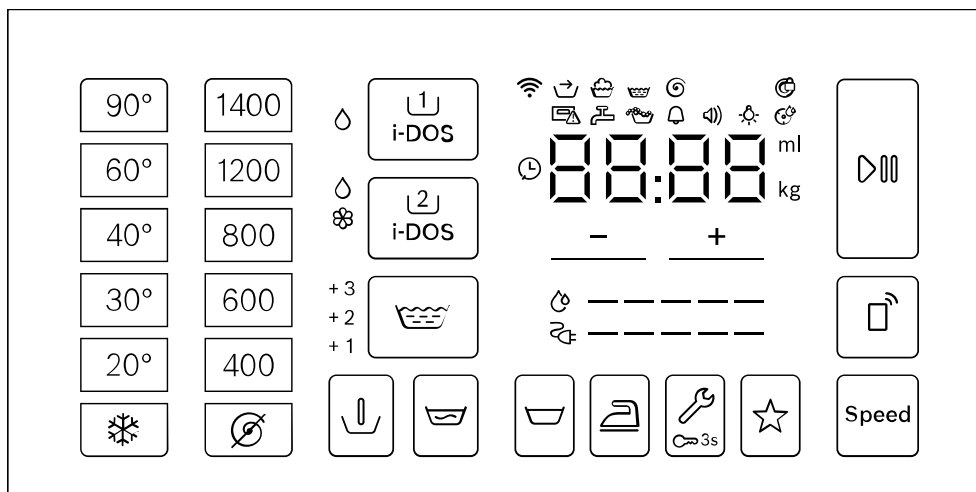







Displej

Na displeji vidíte aktuální hodnoty nastavení, možnosti voleb nebo nápovědné texty.





Ukazatel	Označení	Popis
0:40 ¹	Doba trvání programu / zbývající doba programu	Přibližná předpokládaná doba trvání programu nebo zbývající doba programu.
⌚ 10 ¹	Doba skončení	Byla nastavena doba skončení programu a zobrazují se zbývající hodiny. → "Tlačítka", Strana 25
9 kg ¹	Doporučené množství prádla	Maximální množství prádla pro nastavený program v kg.
👉	Ošetření před praním	Stav programu
🧺	Praní	Stav programu
🌀	Máchání	Stav programu
🌀	Odstředování	Stav programu
End	Konec programu	Stav programu
+1 / +2 / +3	Máchání plus	Jsou aktivované přídatné máchací cykly. → "Tlačítka", Strana 26
🌿	Spotřeba energie	Spotřeba energie pro nastavený program. ■ —: nízká spotřeba energie ■ ———: vysoká spotřeba energie

¹ Příklad

Ukazatel	Označení	Popis
	Spotřeba vody	Spotřeba vody pro nastavený program. <ul style="list-style-type: none"> ■ —: nízká spotřeba vody ■ ———: vysoká spotřeba vody
	Signál ukončení	Základní nastavení
	Signál tlačítek	Základní nastavení
	Jas displeje	Základní nastavení
	Připomenutí čištění bubnu	Bliká: Znečištěný buben. Spusťte program čištění bubnu pro čištění a údržbu bubnu a vany pračky. → "Čištění bubnu", Strana 48
	Wi-Fi	<ul style="list-style-type: none"> ■ Svítí: Spotřebič je připojený k domácí síti. ■ Bliká: Spotřebič se pokouší spojit s domácí sítí. → "Home Connect", Strana 43
	Dávkovací zásobník pro tekuté prací prostředky	<ul style="list-style-type: none"> ■ Svítí: Inteligentní dávkovací systém pro tekuté prací prostředky je aktivovaný. ■ Bliká: Naplnění dávkovacího zásobníku kleslo pod minimum. → "Inteligentní dávkovací systém", Strana 41  (tekutý prací prostředek)
	Dávkovací zásobník pro tekuté prací prostředky nebo aviváž.	<ul style="list-style-type: none"> ■ Svítí: Inteligentní dávkovací systém pro tekuté prací prostředky nebo aviváž je aktivovaný. ■ Bliká: Naplnění dávkovacího zásobníku kleslo pod minimum. → "Inteligentní dávkovací systém", Strana 41  (tekutý prací prostředek)  (aviváž)
50 ml ¹	Základní dávkovací množství	Základní dávkovací množství pro prací prostředek nebo aviváž. → "Základní dávkovací množství", Strana 42
:	Systém kontroly napětí	Bliká: Automatický systém kontroly napětí detekuje nepřipustný pokles napětí. Program se pozastaví. → "Chybový kód/chybové hlášení/signál", Strana 55 Upozornění: Jakmile bude napětí opět v přípustném rozsahu, program bude pokračovat.
.	Systém kontroly napětí	Bliká: Program byl pozastaven kvůli nepřipustnému poklesu napětí. Napětí je znovu v přípustném rozsahu a program pokračuje. → "Chybový kód/chybové hlášení/signál", Strana 55 Upozornění: Doba trvání programu se prodlouží.
	Rozpoznání pěny	Spotřebič rozpoznal příliš mnoho pěny. → "Chybový kód/chybové hlášení/signál", Strana 55

¹ Příklad











Ukazatel	Označení	Popis
	Dvířka	<ul style="list-style-type: none"> ■ Svítí: Dvířka jsou zablokovaná a nelze je otevřít. ■ Bliká: Dvířka nejsou správně zavřená. ■ Nesvítí: Dvířka jsou odblokovaná a lze je otevřít.
	Přívod vody	<ul style="list-style-type: none"> ■ Není tlak vody. → "Chybový kód/chybové hlášení/signál", Strana 55 ■ Příliš nízký tlak vody.
	Násypka na prací prostředky	Násypka na prací prostředky není úplně zasunutá. → "Chybový kód/chybové hlášení/signál", Strana 55
E:60 / -2B ¹	Chyba	Chybový kód, chybové hlášení, signál. → "Chybový kód/chybové hlášení/signál", Strana 55
¹ Příklad		









Tlačítka



Zde najdete přehled tlačítek a možností jejich nastavení.

Výběr nastavení programu závisí na nastaveném programu. Možnosti výběru pro všechny programy jsou uvedené v přehledu

→ "Programy", Strana 28.

Tlačítko	Výběr	Popis
 (start/pauza)	<ul style="list-style-type: none"> ■ Spuštění ■ Zrušení ■ Pozastavení 	Spuštění, zrušení nebo pozastavení programu.
Speed	<ul style="list-style-type: none"> ■ Aktivace ■ Deaktivace 	Aktivace nebo deaktivace praní s kratší dobou. Upozornění: Zvýší se spotřeba energie. Výsledek praní se tím nezhorší.
 i-DOS	<ul style="list-style-type: none"> ■ Aktivace ■ Deaktivace ■ Základní dávkovací množství 	Když krátce stisknete tlačítko, aktivujete nebo deaktivujete inteligentní dávkovací systém pro tekutý prací prostředek  . Když podržíte tlačítko stisknuté cca 3 sekundy, můžete nastavit základní dávkovací množství. → "Inteligentní dávkovací systém", Strana 41
 i-DOS	<ul style="list-style-type: none"> ■ Aktivace ■ Deaktivace ■ Obsah dávkovacího zásobníku ■ Základní dávkovací množství 	Když krátce stisknete tlačítko, aktivujete nebo deaktivujete inteligentní systém dávkování pro aviváž  nebo tekutý prací prostředek  . Když podržíte tlačítko stisknuté cca 3 sekundy, můžete určit obsah dávkovacího zásobníku nebo nastavit základní dávkovací množství. → "Inteligentní dávkovací systém", Strana 41
 /  (hotovo za)	1–24 hodin	Stanovení doby skončení programu. Doba trvání programu je již obsažená v nastaveném počtu hodin. Po spuštění programu se zobrazí doba trvání programu. Upozornění: Hodnoty nastavení zvolte pomocí tlačítek.
 - 90° (volba teploty)	-90 °C	Přizpůsobení teploty ve °C.
 - 1400 (odstřeďování)	-1400 ot/min	Přizpůsobení rychlosti odstřeďování nebo deaktivace odstřeďování. Při zvolení se odčerpá voda a deaktivuje se odstřeďování na konci praní. Prádlo zůstane ležet mokré v bubnu.
 (síťový vypínač)	<ul style="list-style-type: none"> ■ Zapnutí ■ Vypnutí 	Zapnutí nebo vypnutí spotřebiče.







Tlačítko	Výběr	Popis
 (vzdálený start)	<ul style="list-style-type: none"> ■ Aktivace ■ Deaktivace ■ Otevření nabídky Home Connect 	<p>Když krátce stisknete tlačítko, povolíte dálkové spuštění spotřebiče pomocí aplikace Home Connect.</p> <p>Když podržíte tlačítko stisknuté cca 3 sekundy, otevřete nabídku Home Connect.</p> <p>Pokyny</p> <ul style="list-style-type: none"> ■ Dálkové spuštění nelze z bezpečnostních důvodů aktivovat za následujících podmínek: <ul style="list-style-type: none"> – Jsou otevřená dvířka. – Není zasunutá násypka na prací prostředky. ■ Dálkové spuštění se z bezpečnostních důvodů deaktivuje za následujících podmínek: <ul style="list-style-type: none"> – Otevřete dvířka. – Stisknete . – Stisknete . – Vypnete spotřebič. – Po výpadku proudu.
 3s (dětský zámek 3 s)	<ul style="list-style-type: none"> ■ Aktivace ■ Deaktivace 	<p>Aktivace nebo deaktivace dětského zámku. Zabezpečení ovládacího panelu proti nežádoucímu ovládní.</p> <p>Pokud jste aktivovali dětský zámek a vypnete spotřebič, dětský zámek zůstane aktivní. → "Dětský zámek", <i>Strana 41</i></p>
 (nastavení)	Základní nastavení	Změna základních nastavení spotřebiče.
 (předpírka)	<ul style="list-style-type: none"> ■ Aktivace ■ Deaktivace 	<p>Aktivace nebo deaktivace předpírky, např. pro praní silně zašpiněného prádla.</p> <p>Upozornění: Když je aktivovaný inteligentní dávkovací systém, prací prostředek se automaticky dávkuje pro předpírku a hlavní praní. Když je inteligentní dávkovací systém deaktivovaný, dejte prací prostředek pro předpírku přímo do bubnu.</p>
 (máchání plus)	<ul style="list-style-type: none"> ■ aktivace ■ deaktivace 	<p>Aktivace nebo deaktivace až tří přídatných máchacích cyklů.</p> <p>Doporučuje se u mimořádně citlivé pokožky nebo v oblastech s velmi měkkou vodou.</p>
 (stop máchání)	<ul style="list-style-type: none"> ■ Aktivace ■ Deaktivace 	<p>Aktivace nebo deaktivace odstředování a odčerpání na konci praní.</p> <p>Prádlo zůstane po posledním máchání ležet ve vodě.</p>

Tlačítko	Výběr	Popis
 (namáčení)	<ul style="list-style-type: none"> ■ Aktivace ■ Deaktivace 	<p>Aktivace nebo deaktivace namáčení. Prádlo zůstane před hlavním pracím cyklem déle ležet ve vodě. Pro prádlo s mimořádně úporným zašpiněním.</p>
 (snadné žehlení)	<ul style="list-style-type: none"> ■ Aktivace ■ Deaktivace 	<p>Aktivace nebo deaktivace praní s omezením pomačkání. Aby se snížilo pomačkání prádla, přizpůsobí se průběh odstředování a rychlost odstředování. Prádlo je po praní tak vlhké, že se při pověšení na šňůru vyvěsí.</p>
☆ (oblíbený program)	<ul style="list-style-type: none"> ■ uložit ■ nastavit 	<p>Stisknete-li tlačítko cca 3 sekundy, uložíte svá individuální programová nastavení. → "<i>Uložení nastavení programu</i>", <i>Strana 39</i> Stisknete-li tlačítko krátce, nastavíte svůj program s individuálními programovými nastaveními.</p>









Programy

Zde najdete přehled programů. Zde získáte informace k množství prádla a k nastavitelným možnostem programů.









Rada: Vsačky na prádlo vám poskytnou další informace pro výběr programu.
→ "Značky pro údržbu na vesačkách", Strana 36

Program	Popis							
bavlna	Praní odolných textilií z bavlny, lnu nebo směsových tkanin. Vhodný také jako krátký program pro normálně zašpiněné prádlo, když aktivujete Speed. Když aktivujete Speed, snížíte se maximální množství prádla na 5 kg.	●	●	●	●	●	●	●
bavlna barevné	Praní odolných textilií z bavlny, lnu nebo směsových tkanin. Energeticky úsporný program. Upozornění: Kvůli úspoře energie se skutečná teplota praní může lišit od nastavené teploty. Účinnost praní odpovídá zákonným požadavkům.	●	●	●	●	●	●	●

















¹ Nastavení programu

Program	Popis								Speed	Max. rychlost od- středování (ot/min) ¹	Max. teplota (°C) ¹	Max. množství prádla (kg)
eco 40-60	Praní textilií z bavlny, lnu a směsových tkanin. Vhodný pro normálně znečištěné textilie. Upozornění: Textilie, které lze podle symbolu údržby  prát na 40 °C nebo  na 60 °C, je možné prát dohromady. Aby bylo dosaženo optimální energetické efektivity, je pro tento program uložena optimální teplota praní. Teplota praní je aktivovaná a nelze ji změnit.	●	●	●	●	●	●	●	-	1400	-	9
snadno udržovatelné	Praní textilií ze syntetiky a směsových tkanin.	●	●	●	●	●	●	●	●	1200	60	4
rychlý/mix	Praní textilií z bavlny, lnu, syntetiky a směsových tkanin. Vhodný pro mírně zašpiněné prádlo.	●	●	●	●	●	●	●	●	1400	60	4
jemné/hedvábní	Praní jemných pracích textilií z hedvábní, viskózy a syntetiky. Použijte prací prostředek na jemné prádlo nebo hedvábní.	●	●	●	●	●	●	●	-	800	40	2







¹ Nastavení programu

Program	Popis							
		Speed	Max. rychlost od- středování (ot/min) ¹	Max. teplota (°C) ¹	Max. množství prádla (kg)			
	Upozornění: Obzvláště choulostivé textilie nebo textilie s háčky, poutky nebo kosticemi perle v síťce na prádlo.							
 vlna	Praní textilií z vlny nebo s podílem vlny, které lze prát ručně a v pračce. Aby se zabránilo sražení prádla, pohybuje buben textiliemi obzvláště šetrně s dlouhými přestávkami. Používejte prací prostředek na vlnu.		800	40	2	●	-	●
máchání	Máchání s následným odstředováním a odčerpáním vody.		1400	-	-	●	-	●
odstředování/od- čerpání	Odstředování a odčerpání vody. Pokud chcete jen odčerpát vodu, aktivujte . Prádlo se neodstředí.		1400	-	-	●	-	-
... další	Další programy zvolte přímo přes aplikaci Home Connect. Popis programů najdete v aplikaci Home Connect. Volitelná nastavení programu závisí na nastaveném programu.		-	-	-	-	-	-







¹ Nastavení programu

Program	Popis							
								 i-DOS 
								 i-DOS 
								
								
								
								
								
								Speed
								Max. rychlost od- středování (ot/min) ¹
								Max. teplota (°C) ¹
								Max. množství prádla (kg)
auto 30 °C	Upozornění: Spotřebič musí být připojený k domácí síti a zaregistrovaný v aplikaci Home Connect. → "Home Connect", Strana 43							
	Praní choulostivých textilií z bavlny, syntetiky a směsových tkanin. Šetrné praní prádla. Automaticky se rozpozná stupeň zašpinění a druh textilu. Prací proces se přizpůsobí.							
čištění bubny	Čištění a údržba bubny. Program používejte v následujících případech:							
	<ul style="list-style-type: none"> ■ před prvním použitím, ■ při častém praní na teplotu 40 °C a nižší, ■ po delší nepřítomnosti. 							
	Použijte univerzální prací prášek nebo prací prášek s bělidly. Abyste zabránili tvorbě pěny, použijte poloviční množství pracího prostředku. Nepoužívejte aviváž.							

¹ Nastavení programu

Program	Popis								Speed	Max. rychlost od- středování (ot/min) ¹	Max. teplota (°C) ¹	Max. množství prádla (kg)
košile/halenky	Nepoužívejte prací prostředky na vlnu, jemné prádlo nebo tekuté prací prostředky. Upozornění: Pokud jste delší dobu nepoužívali program s teplotou 60 °C nebo vyšší, bliká pro připomenutí ukazatel pro čištění bubnu.	●	●	●	●	●	●	●	-	800	60	2
rychlý 15/30'	Praní textilií z bavlny, syntetiky a směso- vých tkanin. Krátký program pro mírně zašpiněné malé kusy prádla. Doba trvání programu činí cca 30 mi- nut.	●	●	-	-	-	●	●	●	1200	40	4

¹ Nastavení programu

Program	Popis
2 i-DOS 	
1 i-DOS 	
	
	
	
	
	
Speed	
Max. rychlost od- středování (ot/min) ¹	
Max. teplota (°C) ¹	
Max. množství prádla (kg)	
	Pokud chcete zkrátit dobu trvání programu na 15 minut, aktivujte Speed. Maximální množství prádla se sníží na 2 kg.
	¹ Nastavení programu

Příslušenství

Používejte originální příslušenství. Je přizpůsobené pro váš spotřebič. Zde získáte přehled o příslušenství vašeho spotřebiče a jeho použití.

	Použití	Objednací číslo
Prodloužení přívodní hadice	Prodloužení přívodní hadice na studenou vodu nebo přívodní hadice Aquastop (2,50 m).	WMZ2381
Příchytky	Zlepšení stability spotřebiče.	WMZ2200
Delší přívodní hadice	Výměna standardní přívodní hadice za delší hadici (2,20 m).	00353925
Koleno	Upevnění odtokové hadice.	00655300

Před prvním použitím

Připravte spotřebič pro použití.

Spuštění praní bez prádla

Spotřebič byl před opuštěním závodu důkladně přezkoušen. Aby se odstranila případná zbytková voda, proveďte poprvé praní bez prádla.

Upozornění: Pro bezpečné používání spotřebiče dodržujte informace týkající se "bezpečnosti" → *Strana 4* a "zabránění škodám" → *Strana 11*.

1. Stiskněte .

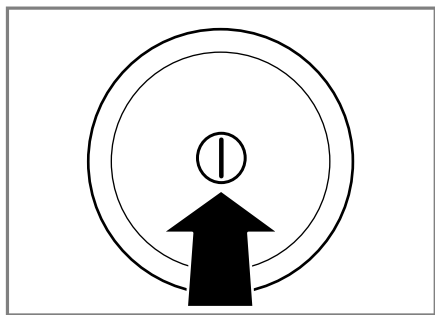

Zapnutí spotřebiče může trvat několik sekund.

2. Nastavte program **čištění bubnu**.

3. Zavřete dvířka.
4. Vytáhněte násypku na prací prostředky.

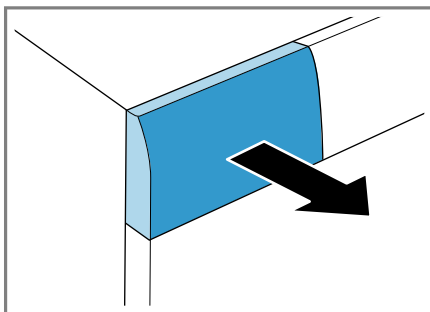

5. Do komory pro manuální dávkování nalijte přibližně 1 litr vody z vodovodu.

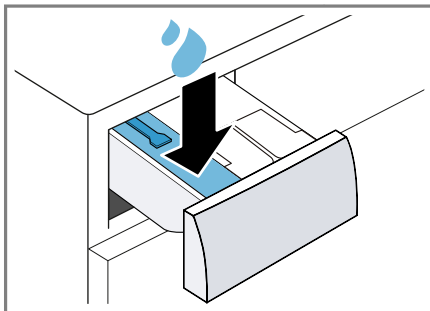

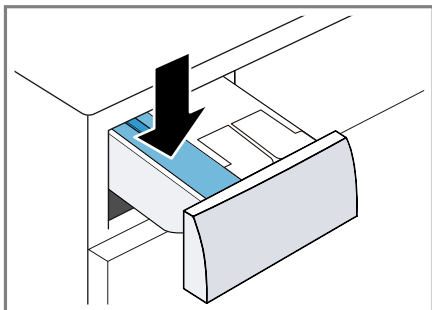

6. Do komory pro manuální dávkování naplňte univerzální prací prášek.

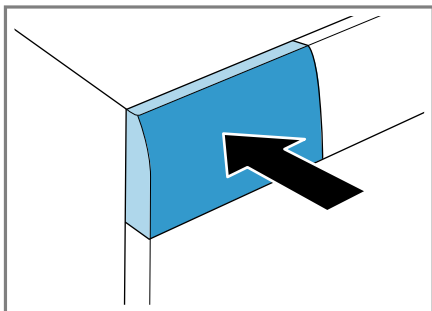

Abyste zabránili tvorbě pěny, použijte pouze polovinu množství pracího prostředku doporučeného výrobcem pracího prostředku pro mírně znečištěné prádlo. Nepoužívejte prací prostředek na vlnu nebo na jemné prádlo.

7. Zasuňte násypku na prací prostředky.



8. Pro spuštění programu stiskněte  (start/pauza).
 ✓ Na displeji se zobrazuje zbývající doba trvání.
 9. Spusťte první praní nebo stiskněte  pro vypnutí spotřebiče.
 → "Základní ovládání", Strana 38

Prádlo

Ve spotřebiči můžete prát všechny textilie, které mají na visačce od výrobce označení, že jsou vhodné pro praní v pračce, a textilie z vlny určené pro ruční praní.

Příprava prádla

POZOR!

Předměty, které zůstanou v prádle, mohou poškodit prádlo a buben.

- ▶ Před spuštěním odstraňte z kapes prádla všechny předměty.
- ▶ Kvůli šetrnému zacházení se spotřebičem a s prádlem prádlo připravte.
 - Vyprázdněte všechny kapsy.
 - Kartáčkem odstraňte písek ze všech záhybů a kapes.
 - Povlaky na příkrývky a polštáře zapněte.
 - Zapněte všechny zipy, suché zipy, háčky a poutka.
 - Látkové pásky a vázačky zavažte nebo použijte sítku na prádlo.
 - Ze záclon odstraňte kroužky a ocelová lanka nebo použijte sítku na prádlo.
 - Na malé kousky prádla, např. dětské ponožky, použijte sítku na prádlo.
 - Prádlo rozložte a načechejte.
 - Perte společně velké a malé kusy prádla.
 - Čerstvé skvrny potřete mýdlovým roztokem (nedrhněte).
 - Některé úporné, zaschlé skvrny se odstraní až po několikerém praní.

Třídění prádla

Upozornění: Pro bezpečné používání spotřebiče dodržujte informace týkající se "bezpečnosti" → *Strana 4* a "zabránění škodám" → *Strana 11*.

- ▶ Pro zlepšení výsledku praní a zabránění obarvení roztřídte prádlo před praním podle následujících kritérií.

- Druh tkaniny a druh vláken
- Bílé prádlo
- Barevné prádlo
Nové barevné prádlo vyperte poprvé zvlášť.
- "Zašpinění" → *Strana 36*
- "Značky pro údržbu na visáčkách" → *Strana 36*

Stupně zašpinění

Stupeň zašpinění	Zašpinění	Příklady
Mírné	<ul style="list-style-type: none"> ■ Na prádle není vidět zašpinění nebo skvrny. ■ Z prádla jsou cítit pachy. 	Lehké letní oděvy nebo sportovní oděvy, které byly nošené jen několik hodin.
Normální	Na prádle je vidět zašpinění nebo slabé skvrny.	<ul style="list-style-type: none"> ■ Trika, košile nebo halenky jsou propocené nebo několikrát nošené. ■ Ručníky nebo povlečení, které se používaly až jeden týden.
Silné	Na prádle je zřetelně vidět zašpinění nebo skvrny.	Utěrky, dětské oděvy nebo pracovní oděvy.

Značky pro údržbu na visáčkách

Symbody odkazují na doporučený program a čísla v symbolech na maximální doporučenou teplotu praní.

Symbol	Prací proces	Doporučený program
	Normální	Bavlna
	Šetrný	Snadná údržba
	Mimořádně šetrný	Jemné / hedvábí pro ruční praní
	Ruční praní	Vlna
	Neperte v pračce	-

Rada: Na www.ginetex.ch najdete další informace k symbolům pro ošetřování.

Prací a ošetrovací prostředky

Pomocí správného výběru a používání pracích a ošetrovacích prostředků budete šetřit spotřebič a prádlo.

Můžete používat všechny prací a ošetrovací prostředky, které jsou vhodné pro domácí pračky.

Upozornění: Pro bezpečné používání spotřebiče dodržujte informace týkající se "bezpečnosti" → *Strana 4* a "zabránění škodám" → *Strana 11*.

Údaje výrobce k použití a dávkování najdete na obale.

Pokyny

- V případě tekutých pracích prostředků používejte pouze dobře tekoucí prací prostředky.

- Nemíchejte různé tekuté prací prostředky.
- Nemíchejte prací prostředek a aviváž.
- Nepoužívejte příliš dlouho skladované a silně zhoustlé výrobky.
- Nepoužívejte prostředky obsahující rozpouštědla, leptavé nebo těkavé prostředky (např. tekuté bělidlo).
- Barvicí prostředky používejte úsporně, sůl může poškodit nerezovou ocel.
- Ve spotřebiči nepoužívejte odbarvovací prostředky.

Doporučené prací prostředky

Informace vám pomůžou zvolit správný prací prostředek pro textilie.

Prací prostředky	Textilie	Program	Teplota
Univerzální prací prostředky s optickými rozjasňovači	Bílé textilie ze lnu nebo bavlny s možností vyvárky	Bavlna	Studená až 90 °C
Prací prostředky na barevné prádlo bez bělidla a optických zjasňovačů	Barevné textilie ze lnu nebo bavlny	Bavlna	Studená až 60 °C
Prací prostředky na barevné prádlo / prací prostředky na jemné prádlo bez optických zjasňovačů	Barevné textilie z vláken se snadnou údržbou nebo syntetických vláken	Snadná údržba	Studená až 60 °C
Prací prostředky na jemné prádlo	Choulostivé jemné textilie z hedvábí nebo viskózy	Jemné/hedvábní	Studená až 40 °C
Prací prostředky na vlnu	Vlna	Vlna	Studená až 40 °C

Rada: Na www.cleanright.eu najdete velké množství dalších informací o pracích, ošetrovacích a čisticích prostředcích pro soukromé použití.

Dávkování pracích prostředků

Správným dávkováním pracích prostředků dosáhnete optimálního výsledku praní a můžete šetřit zdroje. Dávkování pracího prostředku se řídí podle:

- množství prádla,

- stupně zašpinění,
- tvrdosti vody. Tvrdost vody můžete zjistit u místních vodáren nebo sami pomocí testu tvrdosti vody.

Tvrdość vody

Tvrdość	Celková tvrdość v mmol/l	Německá tvrdość v °dH
Měkká (I)	0–1,5	0–8,4
Střední (II)	1,5–2,5	8,4–14
Tvrdá (III)	Nad 2,5	Nad 14

Příklad údaje výrobce pro práci prostředky

Tyto příklady údajů se vztahují na standardní množství prádla 4–5 kg.

Zašpinění	Mírné	Normální	Silné
Tvrdość vody: měkká/střední	40 ml	55 ml	80 ml
Tvrdość vody: tvrdá / velmi tvrdá	55 ml	80 ml	105 ml

Dávkovací množství najdete na obale od výrobce.

- Při manuálním dávkování přizpůsobte dávkovací množství podle skutečného množství prádla.
- Pokud je aktivované inteligentní dávkování, nepřizpůsobujte dávkovací množství podle skutečného množství prádla. Množství pracího prostředku a aviváže se vypočítá automaticky podle "základního dávkovacího množství"
→ *Strana 42* a rozpoznání množství prádla. Nastavené základní dávkovací množství musí vždy odpovídat dávkovacímu množství pro 4,5 kg prádla.

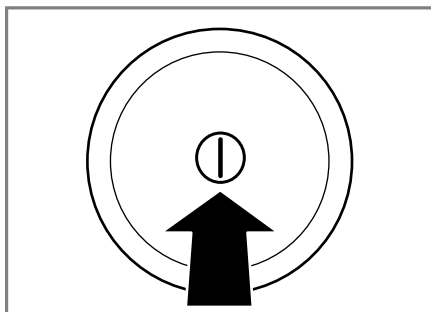

Zapnutí spotřebiče může trvat několik sekund.

- ✓ Spotřebič provede slyšitelný funkční test v násypce na prací prostředky
→ *"Zvuky", Strana 60*

Základní ovládání

Zde získáte důležité informace o ovládání vašeho přístroje.

Zapnutí spotřebiče

- ▶ Stiskněte ①.

Nastavení programu

1. Volič programů nastavte na požadovaný "program" → *Strana 28*.

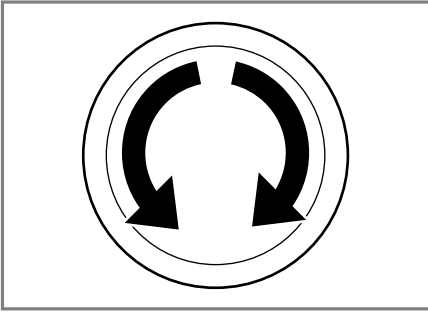

2. V případě potřeby "přizpůsobte nastavení programu" → *Strana 39*.

Přizpůsobení nastavení programu

V závislosti na programu a postupu programu můžete přizpůsobit nebo aktivovat a deaktivovat nastavení.

Upozornění: Přehled všech nastavení programů:

Předpoklad: Je nastavený program.

- ▶ Přizpůsobte nastavení programu. Nastavení programu se pro tento program neuloží trvale.

Upozornění: Když aktivujete nebo deaktivujete inteligentní dávkovací systém, nastavení se uloží.

Uložení nastavení programu

Svoje individuální nastavení programu si můžete uložit jako oblíbený program.

Předpoklady

- Je nastavený program.
- Přizpůbili jste nastavení programu.
- ▶ Cca 3 sekundy podržte stisknuté ☆.

Pro vyvolání uloženého programu stiskněte ☆.

Upozornění: Pro přepsání uloženého programu zopakujte uvedené kroky.

Vložení prádla

Pokyny

- Pro bezpečné používání spotřebiče dodržujte informace týkající se "bezpečnosti" → *Strana 4* a "zabránění škodám" → *Strana 11*.
- Abyste zabránili pomačkání, dodržujte maximální množství prádla pro "program" → *Strana 28*.

Předpoklad: Připravte a roztřídte prádlo.

→ "Prádlo", *Strana 35*

1. Otevřete dvířka.

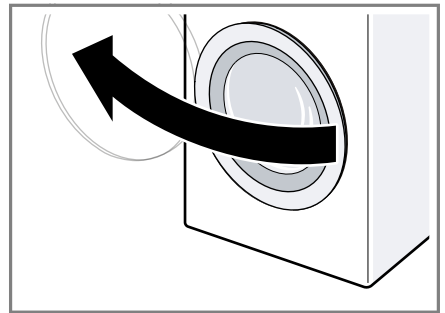

2. Zajistěte, aby byl buběn prázdný.
3. Rozložené prádlo vložte do bubně.
4. **Upozornění:** Zajistěte, aby nebylo žádné prádlo přiskřípnuté ve dvířkách.

Zavřete dvířka.

Naplnění pracího prostředku a ošetrovacího prostředku

U programů, u kterých není možné nebo žádoucí inteligentní dávkování, můžete prací prostředek dát do komory pro manuální dávkování.

Upozornění: Pro bezpečné používání spotřebiče dodržujte informace týkající se "bezpečnosti" → *Strana 4* a "zabránění škodám" → *Strana 11*.

Rada: Dodatečně k inteligentnímu dávkování můžete do komory pro manuální dávkování přidávat také další ošetrovací prostředky na prádlo, jako např. sůl na skvrny, škrob nebo bělidlo. Do komory pro manuální dávkování nedávejte další prací prostředek, aby se zabránilo předávkování nebo tvorbě pěny.

Předpoklad: Informujte se o optimálním dávkování "pracích a ošetrovacích prostředků." → *Strana 36*

1. Vytáhněte násypku na prací prostředky.
2. Naplňte prací prostředek.
→ *"Násypka na prací prostředky", Strana 20*
3. V případě potřeby naplňte ošetrovací prostředek.
4. Zasuňte násypku na prací prostředky.



Spuštění programu

Upozornění: Pokud chcete změnit dobu do skončení programu, nejprve nastavte dobu skončení.

- ▶ Stiskněte .
- ✓ Buben se otáčí a probíhá rozpoznání množství prádla, které může trvat až 2 minuty, a poté se začne napouštět voda.
- ✓ Na displeji se zobrazí buď doba trvání programu, nebo doba skončení.

Přidání prádla

Upozornění: Pro bezpečné používání spotřebiče dodržujte informace týkající se "bezpečnosti" → *Strana 4* a "zabránění škodám" → *Strana 11*.

1. Stiskněte .
- Spotřebič se pozastaví a zkontroluje, zda lze přidat nebo vyjmout prádlo. Řiďte se podle stavu programu.
→ *"Displej", Strana 22*
2. Přidejte nebo vyndejte prádlo.
3. Zavřete dvířka.
4. Stiskněte .

Zrušení programu

Po spuštění programu můžete program kdykoli zrušit:

Upozornění: Pro bezpečné používání spotřebiče dodržujte informace týkající se "bezpečnosti" → *Strana 4* a "zabránění škodám" → *Strana 11*.

1. Stiskněte .
2. Otevřete dvířka.
Při vysoké teplotě a vysoké hladině vody zůstanou dvířka spotřebiče z bezpečnostních důvodů zablokovaná.
 - Při vysoké teplotě spusťte program **máchání**.
 - Při vysoké hladině vody spusťte program **odstředování** nebo **odčerpání**.
3. Vyndejte prádlo.

Vyjmutí prádla

Upozornění: Pro bezpečné používání spotřebiče dodržujte informace týkající se "bezpečnosti" → *Strana 4* a "zabránění škodám" → *Strana 11*.

1. Otevřete dvířka.
2. Vyndejte prádlo.

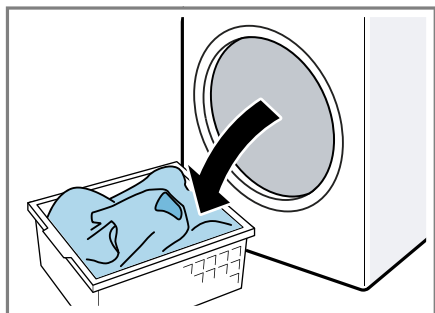

Vypnutí spotřebiče

1. Zavřete přívod vody.
2. Otřete dosucha gumovou manžetu a odstraňte případné předměty.

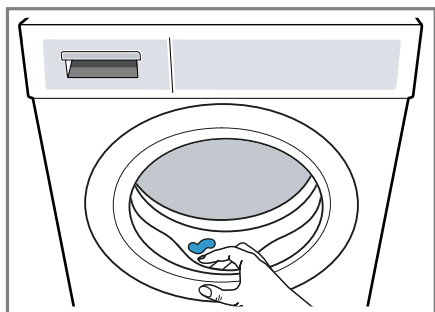

3. Nechejte dvířka a násypku na prací prostředky otevřená, aby mohla vyschnout zbytková voda.

Dětský zámek

Zajistěte spotřebič proti nežádoucímu ovládnutí ovládacích prvků.

Aktivace dětského zámku

- ▶ Cca 3 sekundy podržte stisknuté  **3s**.
- ✓ Ovládací prvky jsou zablokované.
- ✓ Dětský zámek zůstává aktivovaný i po vypnutí spotřebiče.

Deaktivace dětského zámku

Předpoklad: Pro deaktivaci dětského zámku musí být spotřebič zapnutý.

- ▶ Cca 3 sekundy podržte stisknuté  **3s**.

Inteligentní dávkovací systém

Váš spotřebič je vybavený inteligentním dávkovacím systémem pro tekuté prací prostředky a aviváž.

V závislosti na programu a nastavení jsou optimální množství tekutého pracího prostředku a aviváže dávkovány automaticky. Inteligentní dávkování je z výroby aktivované pro všechny určené "programy" → *Strana 28* a lze ho individuálně deaktivovat. U všech ostatních programů můžete prací prostředek dávkovat manuálně. → *"Naplnění pracího prostředku a ošetrovacího prostředku", Strana 40*

Naplnění dávkovacího zásobníku

Upozornění

Abyste mohli používat inteligentní dávkování, naplňte dávkovací zásobník.

- Do dávkovacích zásobníků plňte pouze vhodné "prací a ošetrovací prostředky" → *Strana 36*.
- Když měníte tekutý prací prostředek nebo aviváž, dávkovací zásobníky napřed vyprázdněte a vyčistěte. → *"Čištění násypky na prací prostředky", Strana 48*
- Pokud chcete používat oba dávkovací zásobníky pro tekuté prostředky, nastavte "obsah dávkovacího zásobníku" → *Strana 42*.

Předpoklad: Bliká  / .

1. Vytáhněte násypku na prací prostředky.
2. Otevřete plnicí víčko.

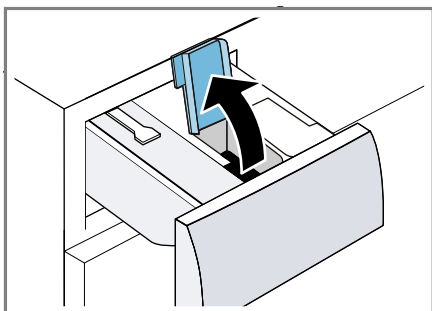

3. Naplňte tekutý prací prostředek Δ a aviváž \otimes do příslušných dávkovacích zásobníků.
→ "Násypka na prací prostředky", Strana 20

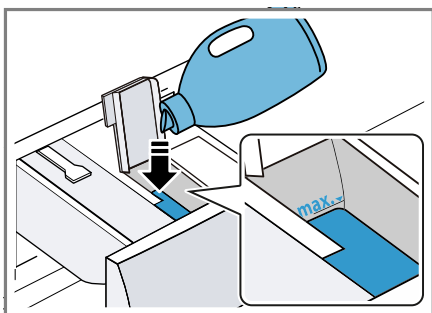

4. Zavřete plnicí víčko.

Upozornění: Plnicí víčko nenechávejte otevřené delší dobu, aby nedošlo k zaschnutí nebo vyschnutí pracího prostředku.

5. Zasuňte násypku na prací prostředky.
6. Přizpůsobte "základní dávkovací množství" → Strana 42.

Obsah dávkovacího zásobníku

Z výroby je dávkovací zásobník \lfloor nastavený pro aviváž \otimes . Alternativně můžete dávkovací zásobník \lfloor použít pro druhý tekutý prací prostředek Δ .

Pokyny

- Když změníte obsah dávkovacího zásobníku, základní dávkovací množství pro tento dávkovací zásobník se zresetuje.
- Pokud používáte oba dávkovací zásobníky pro tekuté prací prostředky, musíte vybrat dávkovací zásobník, který se má používat pro praní.

Nastavení obsahu dávkovacího zásobníku

1. Cca 3 sekundy podržte stisknuté \lfloor **i-DOS**.
2. Pro nastavení Δ stiskněte \lfloor **i-DOS**.
✓ Na displeji se zobrazí Δ .
3. Pro nastavení \otimes znovu stiskněte \lfloor **i-DOS**.
4. Pro ukončení nastavení chvíli počkejte.

Základní dávkovací množství

Přednastavená základní dávkovací množství pro tekutý prací prostředek a aviváž můžete přizpůsobit. Základní dávkovací množství se řídí podle údajů výrobce pracího prostředku, tvrdosti vody a stupně zapařování prádla. Vždy nastavte základní dávkovací množství, které odpovídá standardnímu množství prádla 4,5 kg.
→ "Dávkování pracích prostředků", Strana 37

Home Connect

Tento spotřebič může být zapojen do sítě. Pro ovládání funkcí pomocí aplikace Home Connect, přizpůsobení základních nastavení nebo ke kontrole aktuálního provozního stavu spojte svůj spotřebič s mobilním koncovým přístrojem.

Služby Home Connect nejsou dostupné v každé zemi. Dostupnost funkce Home Connect závisí na dostupnosti služeb Home Connect ve vaší zemi. Informace k tomuto viz: www.home-connect.com.

- → "Spojení spotřebiče s domácí sítí WLAN (Wi-Fi) pomocí funkce WPS", Strana 43
- → "Spojení spotřebiče s domácí sítí WLAN (Wi-Fi) bez funkce WPS", Strana 44

Aplikace Home Connect vás provede celým procesem přihlášení. Při nastavení postupujte podle pokynů v aplikaci Home Connect.

Rady

- Říďte se dodanými podklady k Home Connect.
- Dodržujte také pokyny uvedené v aplikaci Home Connect.

Pokyny

- Dodržujte bezpečnostní pokyny uvedené v tomto návodu k použití a zajistěte, aby byly dodrženy i v tom případě, pokud budete spotřebič obsluhovat pomocí aplikace Home Connect.
→ "Bezpečnost", Strana 4
- Ovládání na spotřebiči má vždy přednost. V této době není možné ovládání pomocí aplikace Home Connect.

Home Connect Nastavení





Přizpůsobte Home Connect svým potřebám.

Nastavení týkající se technologie Home Connect naleznete v základním nastavení vašeho spotřebiče. Konkrétní zobrazení nastavení na displeji závisí na tom, zda došlo k seřízení Home Connect a zda je zařízení připojeno k domácí síti.

Spojení spotřebiče s domácí sítí WLAN (Wi-Fi) pomocí funkce WPS

Pro spojení spotřebiče s domácí sítí použijte funkci WPS vašeho routeru.

Předpoklad: Pokud má váš router funkci WPS, můžete spotřebič automaticky spojit s domácí sítí WLAN (Wi-Fi).

1. Cca 3 sekundy podržte stisknuté 
 - ✓ Na displeji se zobrazí **Aut.**
2. Stiskněte .
3. Během 2 minut stiskněte tlačítko WPS na routeru.
 - Říďte se informacemi v podkladech k vašemu routeru.
 - ✓ Na displeji bliká .
 - ✓ Spotřebič se pokouší spojit s domácí sítí WLAN.
 - ✓ Když se na displeji zobrazí **con** a trvale svítí , je spotřebič spojený s domácí sítí.

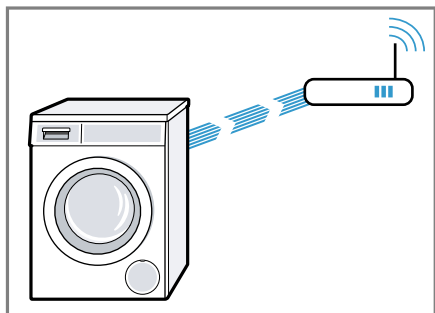



4. Když se na displeji zobrazí Home Connect Error, není spotřebič spojený s domácí sítí.
 - Zkontrolujte, zda se spotřebič nachází v dosahu domácí sítě.
 - Znovu spojte spotřebič s domácí sítí WLAN (Wi-Fi) pomocí funkce WPS.
5. "Připojte spotřebič k aplikaci Home Connect." → *Strana 45*

Spojení spotřebiče s domácí sítí WLAN (Wi-Fi) bez funkce WPS

Pokud nemá váš router funkci WPS, můžete spotřebič manuálně spojit s domácí sítí WLAN (Wi-Fi). Spotřebič na krátkou dobu vytvoří vlastní síť WLAN. Můžete spojit mobilní koncové zařízení se sítí WLAN a přenést do spotřebiče informace domácí sítě WLAN (Wi-Fi).

Předpoklad: Aplikace Home Connect je otevřená a přihlásili jste se.

1. Minimálně 3 sekundy držte stisknuté .
- ✓ Na displeji se zobrazí **Aut**.
2. Nastavte program na pozici 2.
- ✓ Na displeji se zobrazí **SAP**.
3. Stiskněte .
- ✓ Na displeji bliká .
- ✓ Spotřebič vytvoří vlastní síť WLAN s názvem (SSID) HomeConnect.



4. Na mobilním zařízení vyvolejte nastavení WLAN. Spojte mobilní koncové zařízení se sítí WLAN HomeConnect a zadejte heslo WLAN-Passwort (Key) HomeConnect.
 - ✓ Vaše mobilní zařízení se nyní spojí se spotřebičem. Navazování spojení může trvat až 60 sekund.

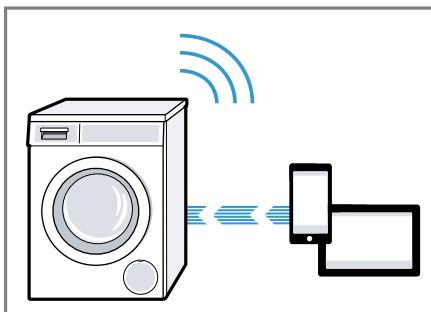

5. Otevřete aplikaci Home Connect na mobilním koncovém zařízení a postupujte podle kroků v aplikaci.
6. V aplikaci Home Connect zadejte název sítě (SSID) a heslo (Key) vaší domácí sítě.
7. Postupujte podle kroků v aplikaci Home Connect pro spojení se spotřebičem.
 - ✓ Když se na displeji zobrazí **con** a trvale svítí , je spotřebič spojený s domácí sítí.

8. Když se na displeji zobrazí Home Connect Error, není spotřebič spojený s domácí sítí.
 - Zkontrolujte, zda se spotřebič nachází v dosahu domácí sítě.
 - Znovu spojte spotřebič s domácí sítí WLAN (Wi-Fi) pomocí funkce WPS.
9. "Připojte spotřebič k aplikaci Home Connect" → *Strana 45*.

Připojení spotřebiče k aplikaci Home Connect

Předpoklady

- Spotřebič je spojený s domácí sítí WLAN (Wi-Fi).
- Aplikace Home Connect je otevřená a přihlásili jste se.

1. Nastavte program na pozici 3.
 - ✓ Na displeji se zobrazí **APP**.
2. Stiskněte **▷**.
- ✓ Spotřebič se spojí s aplikací Home Connect.
3. Jakmile se spotřebič zobrazí v aplikaci Home Connect, postupujte podle posledních kroků v aplikaci Home Connect.
 - ✓ Když se na displeji zobrazí **con**, je spotřebič připojený k aplikaci Home Connect.

Aktivace Wi-Fi na spotřebiči

Upozornění: Když je aktivovaná Wi-Fi, zvýší se spotřeba energie oproti hodnotám uvedeným v tabulce spotřeby.

1. Cca 3 sekundy podržte stisknuté **▷**.
2. Nastavte program na pozici 4.
 - ✓ Na displeji se zobrazí **Con**.
3. Držte stisknuté **▷**, dokud se na displeji nezobrazí **on**.
 - ✓ Wi-Fi je aktivovaná.

Upozornění: Pokud je aktivovaná Wi-Fi, spotřebič se automaticky nevypne.

Deaktivace Wi-Fi na spotřebiči

1. Minimálně 3 sekundy držte stisknuté **▷**.
2. Nastavte program na pozici 4.
 - ✓ Na displeji se zobrazí **Con**.
3. Držte stisknuté **▷**, dokud se na displeji nezobrazí **oFF**.
 - ✓ Wi-Fi je deaktivovaná.

Upozornění: Pokud jste deaktivovali Wi-Fi a spotřebič byl předtím spojený s domácí sítí, po opětovném zapnutí Wi-Fi se spojení obnoví.

Aktualizace softwaru

Předpoklad: Na displeji se zobrazí .

1. Cca 3 sekundy podržte stisknuté **▷**.
2. Nastavte program na pozici 6.
 - ✓ Na displeji se zobrazí **UPd**.
3. Stiskněte **▷**.
 - ✓ Instaluje se aktualizace softwaru.
 - ✓ Když se na displeji zobrazí **konec**, je aktualizace softwaru nainstalovaná.

Upozornění: Aktualizace softwaru může trvat několik minut. Během aktualizace softwaru spotřebič nevypíneje.

Resetování síťových nastavení spotřebiče

1. Minimálně 3 sekundy držte stisknuté **▷**.
2. Nastavte program na pozici 5.
 - ✓ Na displeji se zobrazí **rES**.
3. Stiskněte **▷**.
 - ✓ Na displeji se zobrazí **Yes**.
4. Stiskněte **▷**.

- ✓ Sítová nastavení se resetují.
- ✓ Když se na displeji zobrazí **konec**, jsou sítová nastavení resetovaná.

Rada: Pokud chcete spotřebič zнову ovládat pomocí aplikace Home Connect, musíte ho znovu spojit s domácí sítí a aplikací Home Connect.

Ochrana údajů

Dodržujte pokyny týkající se ochrany údajů.

Při prvním připojení vašeho spotřebiče k domácí síti spojené s internetem přenesete váš spotřebič níže uvedené kategorie údajů na server Home Connect (první registrace):

- Jednoznačná identifikace spotřebiče (sestavující z kódů spotřebiče a adresy MAC vestavěného komunikačního modulu Wi-Fi).
- Bezpečnostní certifikát komunikačního modulu Wi-Fi (pro informačně-technické jistění spojení).
- Aktuální verze softwaru a hardwaru vašeho domácího spotřebiče.
- Stav případného předchozího resetování na nastavení z výroby.

Tato první registrace připraví použití funkcí Home Connect a je poprvé potřebná teprve v okamžiku, kdy chcete poprvé funkcí Home Connect používat.

Upozornění: Dbejte na to, že funkce Home Connect je možné používat jen ve spojení s aplikací Home Connect. Informace o ochraně údajů si můžete vyvolat v aplikaci Home Connect.

Prohlášení o shodě

Tímto společnost Robert Bosch Hausgeräte GmbH prohlašuje, že se spotřebič s funkcemi Home Connect shoduje se základními požadavky a ostatními platnými ustanoveními směrnice 2014/53/EU.

Podrobné RED prohlášení o shodě viz internet na www.bosch-home.com na stránce výrobku vašeho spotřebiče u položky dodatečné dokumentace.



Pásmo 2,4 GHz: 100 mW max.

Pásmo 5 GHz: 100 mW max.



BE	BG	CZ	DK	CS	EE	IE	EL
ES	FR	HR	IT	CY	LV	LT	LU
HU	MT	NL	AT	PL	PT	RO	SI
SK	FI	SE	UK	NE	CH	TR	





5 GHz WLAN (Wi-Fi): pouze pro použití ve vnitřních prostorech.

Základní nastavení



Spotřebič si můžete nastavit podle svých potřeb.

Přehled základních nastavení

Zde najdete přehled základních nastavení spotřebiče.

Základní nastavení	Symbol	Hodnota	Popis
Signál ukončení		0 (vypnutý) 1 (tichý) 2 (střední) 3 (hlasitý) 4 (velmi hlasitý)	Nastavení hlasitosti signálu po skončení programu.
Signál tlačítek		0 (vypnutý) 1 (tichý) 2 (střední) 3 (hlasitý) 4 (velmi hlasitý)	Nastavení hlasitosti signálu při stisknutí tlačítek.
Automatické vypnutí	4	On (zapnuté) OFF (vypnuté)	Aktivace nebo deaktivace automatického vypnutí spotřebiče. → "Úspora energie a zdrojů", Strana 12 Upozornění: Pokud je aktivovaná Wi-Fi, spotřebič se automaticky nevypne.
Připomenutí čištění bubny		On (zapnuté) OFF (vypnuté)	Aktivace nebo deaktivace připomenutí čištění bubny.
Jas displeje		1 (nízká) 2 (střední) 3 (vysoká) 4 (velmi vysoká)	Nastavte jas displeje.

Změna základních nastavení

- Pro základní nastavení stiskněte tlačítko .
- Pro nastavení požadovaného základního nastavení stiskněte tlačítko .
- ✓ Na displeji se zobrazí zvolené základní nastavení a aktuální hodnota.
3. Pro změnu hodnoty stiskněte **— / +**.
4. Vypnutím spotřebiče opustíte základní nastavení.

Čistění a ošetřování

Aby váš spotřebič zůstal dlouho funkční, pečlivě ho čistěte a ošetřujte.

Tipy pro údržbu spotřebiče

Aby spotřebič zůstal trvale funkční, dodržujte tipy pro údržbu spotřebiče.

Kryt spotřebiče a ovládací panel otírejte pouze vodou a vlhkým hadrem.	Součásti spotřebiče zůstanou čisté a hygienické.
Ihned odstraňte všechny zbytky pracích prostředků, sprejů nebo jiné zbytky.	Čerstvé usazeniny lze snadněji beze zbytku odstranit.
Dvířka spotřebiče a násypku na prací prostředky nechte po použití otevřená.	Může vyschnout zbytková voda a zabrání se tvorbě zápachu ve spotřebiči.

Čistění bubnu

Pokud často perete na teplotu 40 °C a nižší nebo jste spotřebič dlouho nepoužívali, vyčistěte bubnu.

⚠ OPATRNĚ

Nebezpečí poranění!

Trvalé praní s nízkými teplotami a chybějící zavzdušnění spotřebiče mohou způsobit poškození bubnu a zranění.

- ▶ Pravidelně používejte program pro čištění bubnu nebo perete s teplotami minimálně 60 °C.
- ▶ Po každém použití nechte spotřebič vyschnout s otevřenými dvířky a násypkou na prací prostředky.
- ▶ Nechte proběhnout program **čištění bubnu** bez prádla. Použijte univerzální prací prášek.

Čistění násypky na prací prostředky

Když změníte prací prostředek nebo je násypka na prací prostředky špinavá, vyčistěte násypku na prací prostředky a čerpací jednotku inteligentního dávkovacího systému.

Upozornění: Pro bezpečné používání spotřebiče dodržujte informace týkající se "bezpečnosti" → *Strana 4* a "zabránění škodám" → *Strana 11*.

1. Vypněte spotřebič.
2. Vytáhněte násypku na prací prostředky.
3. Vložku zatlačte dolů a násypku na prací prostředky vyjměte.

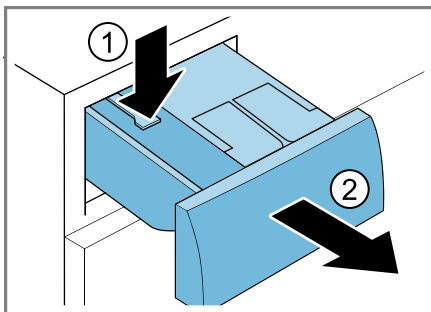

4. Vyměňte čerpací jednotku.

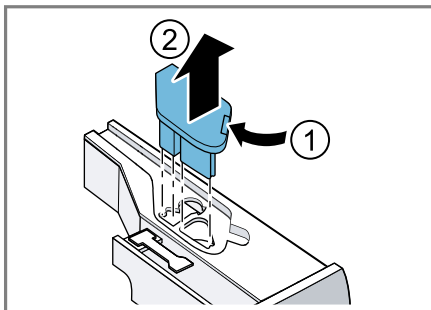

5. Víčko násypky na prací prostředky vyhákněte a odstraňte.

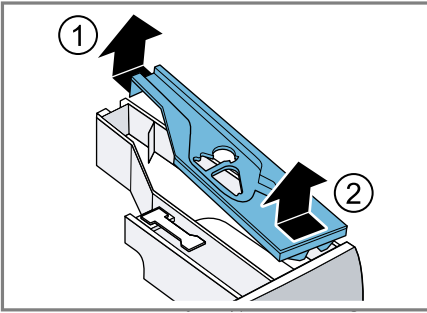

6. Vyprázdňte násytku na prací prostředky.

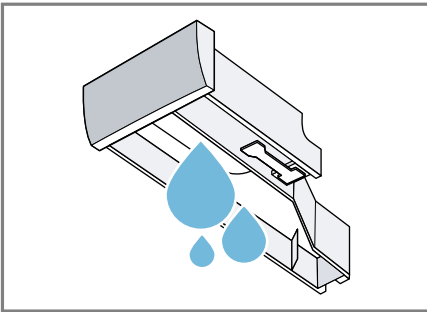

7. **POZOR!** Čerpací jednotka obsahuje elektrické součásti.

- ▶ Čerpací jednotku nemyjte v myčce nádobí a neponožujte ji do vody.
- ▶ Elektrickou přípojku na zadní straně chraňte před vlhkem, pracími prostředky a zbytky aviváže. Čerpací jednotku vyčistěte vlhkým hadrem.

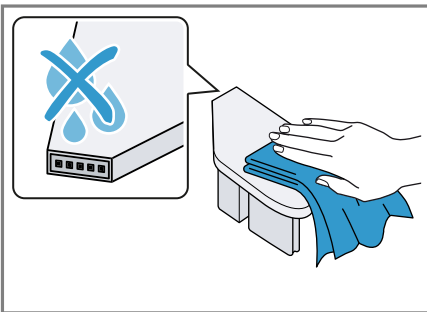

8. Násytku na prací prostředky a víčko vyčistěte měkkým, vlhkým hadrem nebo ruční sprchou.

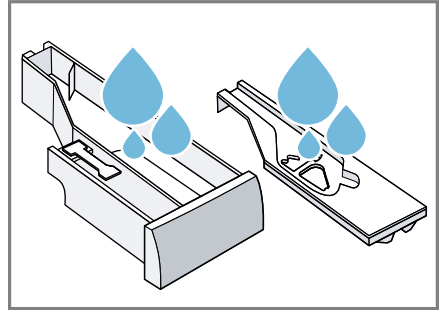

9. Násytku na prací prostředky, víčko a čerpací jednotku osušte a nasadte.

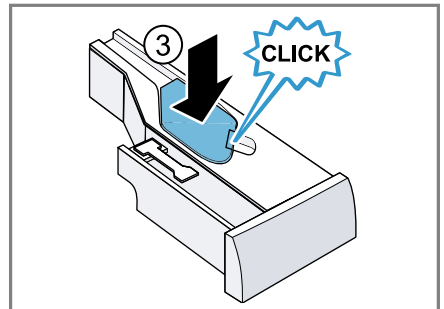
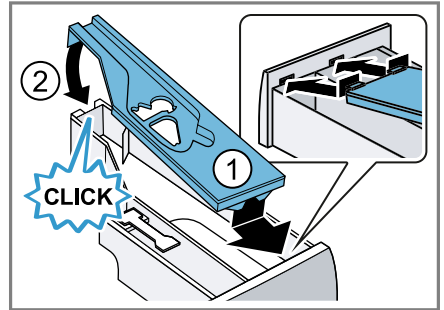

10. Vyčistěte přihrádku pro násytku na prací prostředky ve spotřebiči.

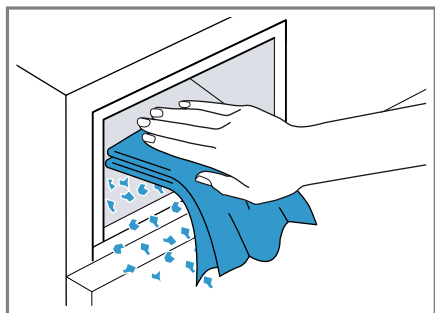

11. Zasuňte násypku na prací prostředky.

Odvápnění

Při správném dávkování pracího prostředku nemusíte spotřebič odvápnovat. Pokud přesto chcete použít odvápnovací prostředek, dodržujte pokyny pro použití od výrobce.

POZOR!

Používání nevhodných odvápnovacích prostředků, např. pro kávovary, může spotřebič poškodit.

- ▶ Používejte pro tento spotřebič pouze odvápnovací prostředky, které lze zakoupit na internetových stránkách nebo v zákaznickém servisu výrobce.

Čištění čerpadla

Při poruchách, např. ucpání nebo klapání, vyčistíte čerpadlo.

Vyprázdnění čerpadla

Upozornění: Pro bezpečné používání spotřebiče dodržujte informace týkající se "bezpečnosti" → *Strana 4* a "zabránění škodám" → *Strana 11*.

1. Zavřete přívod vody.
2. Vypněte spotřebič.
3. Odpojte síťovou zástrčku spotřebiče z elektrické sítě.
4. Otevřete servisní kryt.

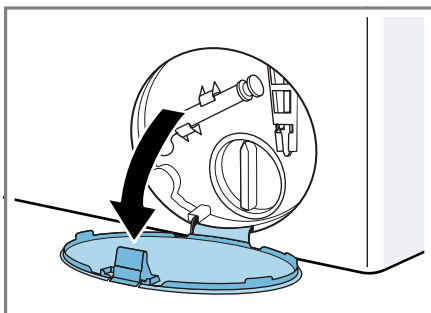

5. Sejměte servisní kryt.

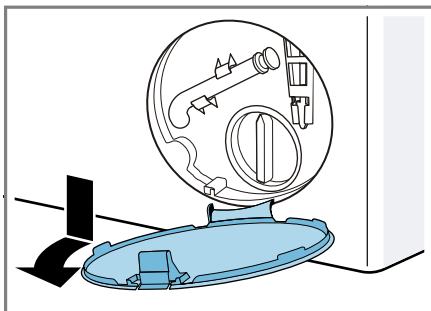

6. Pod otvor postavte nádobu.

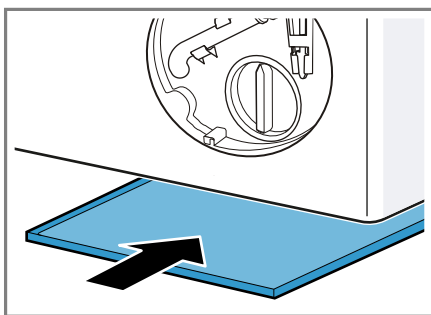

7. Vyndejte z držáku vypouštěcí hadičku.

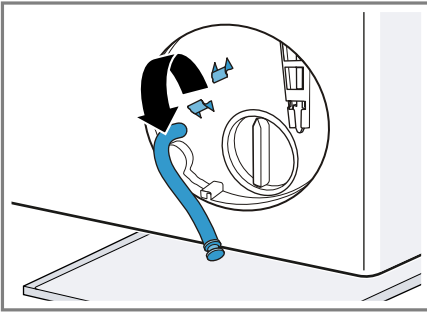

8. **⚠ OPATRNĚ - Nebezpečí opaření!** Prací roztok je při praní s vysokými teplotami horký.
- ▶ Nedotýkejte se horkého pracího roztoku.

Pro vypuštění pracího roztoku do nádoby vytáhněte uzavírací zátku.

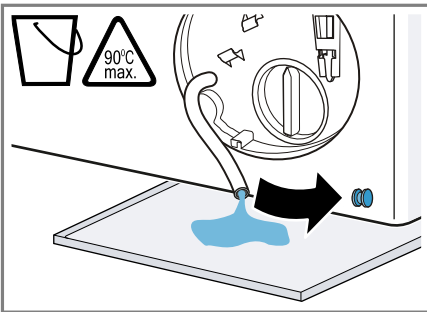

9. Znovu nasadte uzavírací zátku.

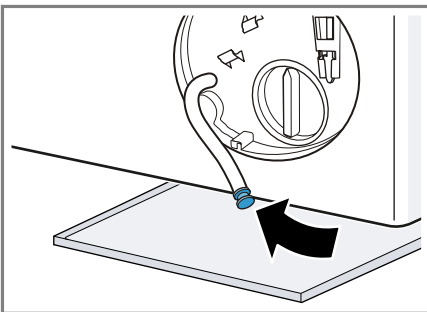

10. Nasadte vypouštěcí hadici do držáku.

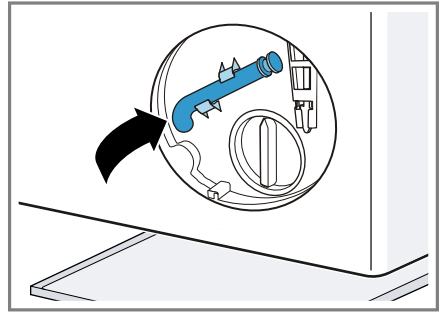

Čištění čerpadla

Upozornění: Pro bezpečné používání spotřebiče dodržujte informace týkající se "bezpečnosti" → *Strana 4* a "zabránění škodám" → *Strana 11*.

Předpoklad: "Čerpadlo je prázdné." → *Strana 50*

1. Protože se v čerpadle může ještě nacházet zbytková voda, víčko čerpadla vyšroubovávejte opatrně.

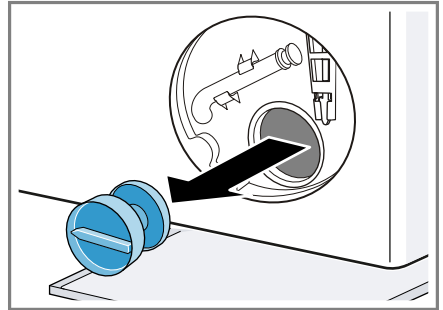

2. Vyčistěte vnitřní prostor, závit víčka čerpadla a těleso čerpadla.

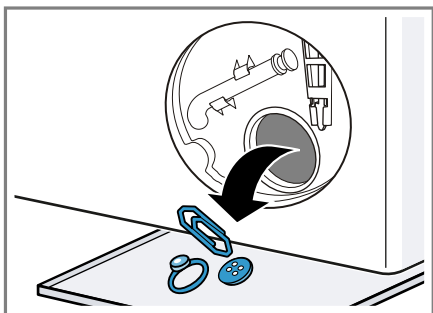

3. Zajistěte, aby se lopatkové kolo čerpadla mohlo otáčet.
4. Nasaďte víčko čerpadla a zašroubujte ho.

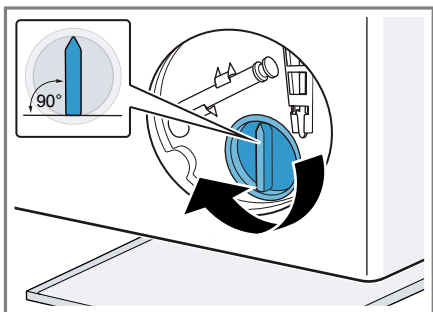

Držadlo víčka čerpadla musí být svisle.

5. Nasaďte a zacvakněte servisní kryt.

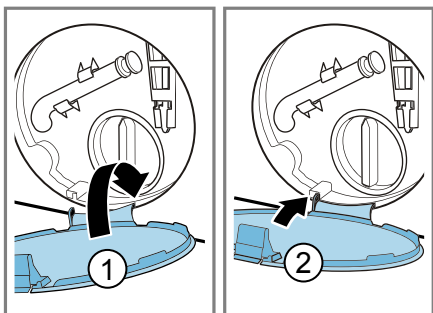

6. Zavřete servisní kryt.

Před příštím praním

Abyste zabránili tomu, aby při příštím praní odtekl nevyužitý prací prostředek, spusťte po vyprázdnění čerpadla program **odčerpání**.

1. Otevřete přívod vody.
2. Zapojte síťovou zástrčku.
3. Zapněte spotřebič.
4. Do komory pro manuální dávkování nalijte litr vody.
5. Spusťte program **odčerpání**.

Čištění odtokové hadice u sifonu

Když je odtoková hadice u sifonu znečištěná nebo se prací roztok neodčerpává, musíte ji vyčistit.

1. Vypněte spotřebič.
2. Odpojte síťovou zástrčku spotřebiče z elektrické sítě.
3. Povolte hadicovou sponu a odtokovou hadici opatrně sejměte.

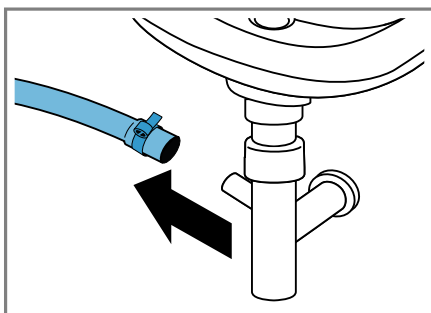

Může vytéct zbytková voda.

4. Vyčistěte odtokovou hadici a hrdlo sifonu.

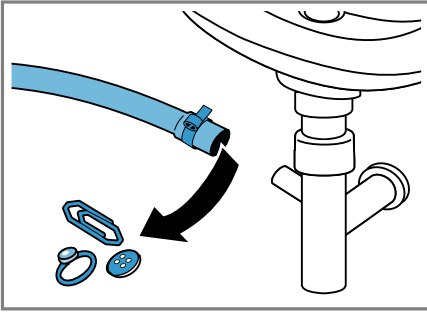

5. Nasaďte odtokovou hadici a místo připojení zajistěte hadicovou spoňou.

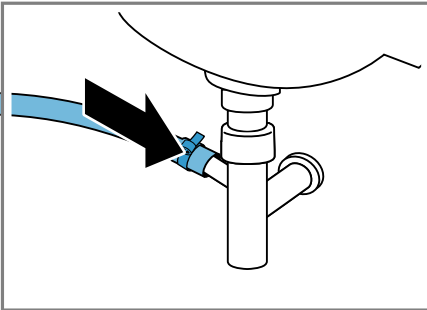

Vyčistěte sítko v přívodu vody.

V případě ucpání nebo při nízkém tlaku vody vyčistěte sítko v přívodu vody.

Vyprázdnění přívodní hadice

1. Zavřete přívod vody.
2. Nastavte program **bavlna**.
3. Spusťte program a nechte ho cca 70 sekund běžet.
4. Vypněte spotřebič.
5. Odpojte síťovou zástrčku spotřebiče z elektrické sítě.

Čištění sítka u přívodu vody

Upozornění: Pro bezpečné používání spotřebiče dodržujte informace týkající se "bezpečnosti" → *Strana 4* a "zabránění škodám" → *Strana 11*.

Předpoklad: Přívodní hadice je prázdná.

1. Přívodní hadici odpojte z přívodu vody.

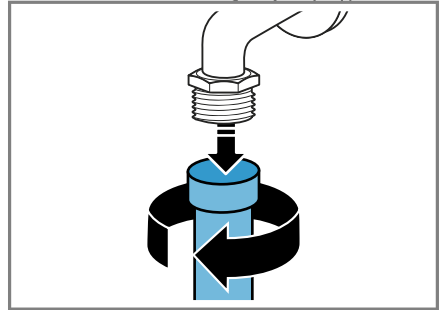

2. Sítko vyčistěte malým kartáčkem.

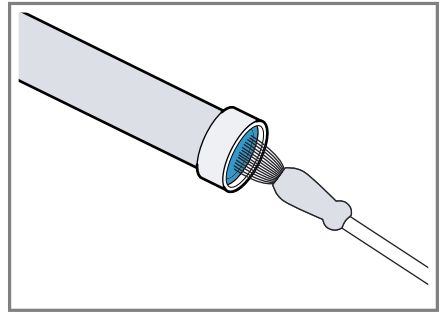

3. Připojte přívodní hadici a zkontrolujte těsnost.

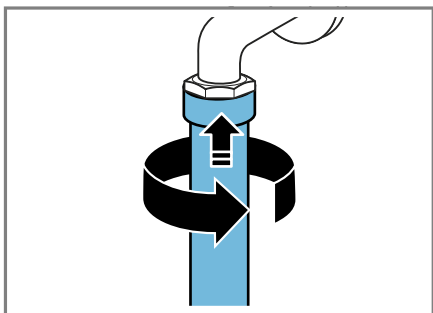

Čištění sítka na spotřebiči

Upozornění: Pro bezpečné používání spotřebiče dodržujte informace týkající se "bezpečnosti" → *Strana 4* a "zabránění škodám" → *Strana 11*.

Předpoklad: Přívodní hadice je prázdná.

→ "Vyprázdnění přívodní hadice", *Strana 53*

1. Odmontujte hadici na zadní straně spotřebiče.

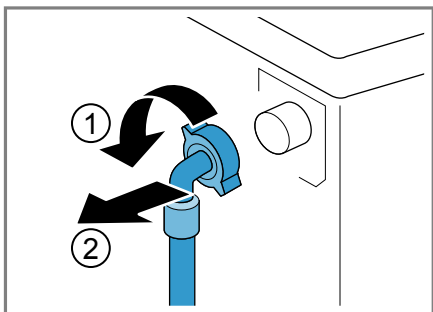

2. Vyndejte sítko kleštěmi.

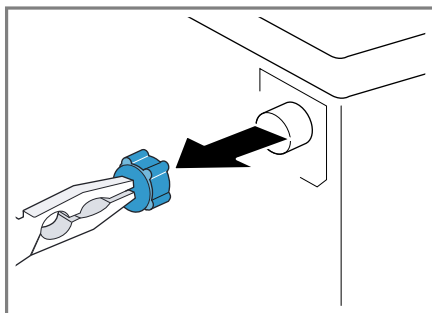

3. Sítko vyčistěte malým kartáčkem.

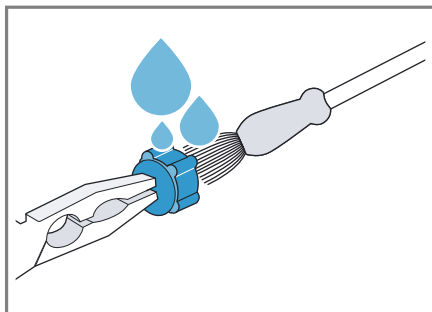

4. Sítko znovu nasadíte.
5. Připojte hadici a zkontrolujte těsnost.

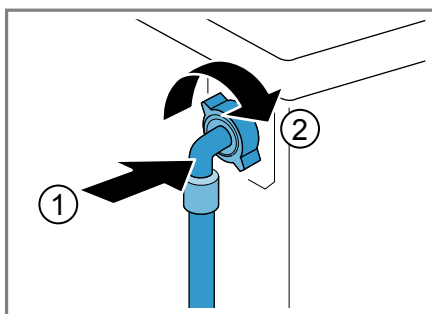

Odstranění poruch

Menší poruchy vašeho přístroje můžete odstranit vlastními silami. Před kontaktováním zákaznické služby využijte informací o odstraňování poruch. Vyvarujete se tak zbytečných nákladů.

VAROVÁNÍ



Nebezpečí úrazu elektrickým proudem!





Neodborné opravy jsou nebezpečné.

- ▶ Opravy spotřebiče smí provádět pouze odborný personál, který je k tomu vyškolený.
- ▶ K opravě spotřebiče se smí používat pouze originální náhradní díly.
- ▶ Pokud je síťový kabel tohoto spotřebiče poškozený, musí ho vyměnit výrobce, jeho zákaznický servis nebo podobně kvalifikovaná osoba, aby se zabránilo ohrožení.









Chybový kód/chybové hlášení/signál







Porucha	Příčina	Odstranění závady
Displej zhasl a bliká 	Je aktivní režim šetření energie.	▶ Stiskněte libovolné tlačítko. ✓ Displej se znovu rozsvítí.
"E:36 / -10"	Odtoková trubka nebo odtoková hadice je ucpaná.	▶ Vyčistěte odtokovou trubku a odtokovou hadici.
	Odtoková trubka nebo odtoková hadice je zalomená nebo uskřípnutá.	▶ Zajistěte, aby odtoková trubka a hadice odtoku vody nebyly zalomené nebo uskřípnuté.
	Je ucpané čerpadlo.	▶ → "Čištění čerpadla", Strana 50
	Odtoková hadice je připojená příliš vysoko.	▶ Odtokovou hadici namontujte maximálně do výšky 1 m. → "Technické údaje", Strana 68
"E:36 / -25 / -26"	Je ucpané čerpadlo.	▶ → "Čištění čerpadla", Strana 50
"E:10 / -00 / -10 / -20"	Čerpadlo inteligentního dávkovacího systému je zablokované.	1. Vypněte spotřebič.
		2. Vyčistěte čerpací jednotku. → "Čištění násypky na prací prostředky", Strana 48
		3. Pokud se ukazatel zobrazí znovu, zavolejte zákaznický servis. → "Zákaznický servis", Strana 66
		Upozornění: Můžete spustit prací program, když deaktivujete inteligentní dávkovací systém a dávkování provedete manuálně. → "Tlačítka", Strana 25

Porucha	Příčina	Odstranění závady
"E:60 / -2B"	Kontrolní systém nevyváženosti přerušil odstředování kvůli nerovnoměrnému rozložení prádla.	<ul style="list-style-type: none"> ▶ Vložte znovu prádlo do bubnu. <p>Upozornění: Do bubnu dávejte pokud možno společně velké a malé kusy prádla. Různě velké kusy prádla se při odstředování lépe rozdělí.</p>
"E:10 / -10"	Tlak vody je příliš nízký.	Není možné odstranění.
	Jsou ucpaná sítky v přívodu vody.	<ul style="list-style-type: none"> ▶ "Vyčistěte sítky v přívodu vody" → <i>Strana 53</i>.
	Je zavřený přívod vody.	<ul style="list-style-type: none"> ▶ Otevřete přívod vody.
	Přívodní hadice je zalomená nebo uskřípnutá.	<ul style="list-style-type: none"> ▶ Zajistěte, aby přívodní hadice nebyla zalomená nebo uskřípnutá.
	Násypka na prací prostředky není zasunutá až nadoraz.	<ul style="list-style-type: none"> ▶ Zasuňte násypku na prací prostředky až nadoraz.
	Není nasazená čerpací jednotka.	<ol style="list-style-type: none"> 1. Nasadte čerpací jednotku do násypky na prací prostředky. → "<i>Čištění násypky na prací prostředky</i>", <i>Strana 48</i> 2. Zasuňte násypku na prací prostředky až nadoraz.
	Bliká ⚡.	Systém kontroly napětí pozná pokles napětí.
Bliká ..	Pokles napětí způsobí prodloužení programu.	Není možné odstranění.
	Dávkování pracího prostředku je příliš vysoké.	<ul style="list-style-type: none"> ▶ Okamžité opatření: Smíchejte polévkovou lžičku aviváže s 0,5 l vody a směs naplňte do komory pro manuální dávkování (nepoužívejte na outdoorové, sportovní a péřové textilie). ▶ Pokud je aktivované inteligentní dávkování, snižte "základní dávkovací množství" → <i>Strana 42</i>. ▶ Pokud prací prostředek dávkujete manuálně, při příštím praní se stejným množstvím prádla použijte menší množství pracího prostředku.

Porucha	Příčina	Odstranění závady
Svítilí 	Teplota je příliš vysoká.	<ul style="list-style-type: none"> ▶ Počkejte, dokud teplota trochu neklesne. ▶ → "Zrušení programu", Strana 40
	Příliš vysoká hladina vody.	<ul style="list-style-type: none"> ▶ Spusťte program odčerpání.
	Ve dvířkách je přiskřípnuté prádlo.	<ol style="list-style-type: none"> 1. Znovu otevřete dvířka. 2. Odstraňte přiskřípnuté prádlo. 3. Zavřete dvířka. 4. Pro spuštění programu stiskněte .
Bliká 	Dvířka nejsou zavřená.	<ol style="list-style-type: none"> 1. Zavřete dvířka. 2. Pro spuštění programu stiskněte .
Všechny ostatní chybové kódy.	Porucha funkce	<ul style="list-style-type: none"> ▶ Kontaktujte zákaznický servis. → "Zákaznický servis", Strana 66

Poruchy funkce

Porucha	Příčina	Odstranění závady
Spotřebič nepracuje.	Není zapojená zástrčka síťového kabelu.	<ul style="list-style-type: none"> ▶ Připojte spotřebič k el. síti.
	Pojistka je vadná.	<ul style="list-style-type: none"> ▶ Zkontrolujte pojistku v pojistkové skřínce.
	Výpadek napájení.	<ul style="list-style-type: none"> ▶ Zkontrolujte, zda v místnosti funguje osvětlení místnosti nebo jiné přístroje.
Program se nespustí.	Nestiskli jste  .	<ul style="list-style-type: none"> ▶ Stiskněte .
	Dvířka nejsou zavřená.	<ol style="list-style-type: none"> 1. Zavřete dvířka. 2. Pro spuštění programu stiskněte .
	Je aktivovaný dětský zámek.	<ul style="list-style-type: none"> ▶ → "Deaktivace dětského zámku", Strana 41
	Je aktivované  /  .	<ul style="list-style-type: none"> ▶ Zkontrolujte, zda je aktivované  / . → "Tlačítka", Strana 25
	Ve dvířkách je přiskřípnuté prádlo.	<ol style="list-style-type: none"> 1. Znovu otevřete dvířka. 2. Odstraňte přiskřípnuté prádlo. 3. Zavřete dvířka. 4. Pro spuštění programu stiskněte .

Porucha	Příčina	Odstranění závady
Program se nespustí.	Násypka na prací prostředky není zasunutá až nadoraz.	▶ Zasuňte násypku na prací prostředky až nadoraz.
	Čerpadlo inteligentního dávkovacího systému je zablokované.	<ol style="list-style-type: none"> 1. Vypněte spotřebič. 2. Vyčistěte čerpací jednotku. → "Čištění násypky na prací prostředky", Strana 48 3. Pokud se ukazatel zobrazí znovu, zavolejte zákaznický servis. → "Zákaznický servis", Strana 66 <p>Upozornění: Můžete spustit prací program, když deaktivujete inteligentní dávkovací systém a dávkování provedete manuálně. → "Tlačítka", Strana 25</p>
Dvířka nelze otevřít.	Je aktivované  .	▶ Pro pokračování programu zvolte odstředování nebo odčerpání a stiskněte  .
	Teplota je příliš vysoká.	▶ Počkejte, dokud teplota trochu neklesne. ▶ → "Zrušení programu", Strana 40
	Příliš vysoká hladina vody.	▶ Spusťte program odčerpání .
	Výpadek elektrického proudu.	▶ Otevřete dvířka pomocí nouzového odblokování. → "Nouzové odblokování", Strana 64
Prací roztok se neodčerpává.	Odtoková trubka nebo odtoková hadice je ucpaná.	▶ Vyčistěte odtokovou trubku a odtokovou hadici.
	Odtoková trubka nebo odtoková hadice je zalomená nebo uskřípnutá.	▶ Zajistěte, aby odtoková trubka a hadice odtoku vody nebyly zalomené nebo uskřípnuté.
	Je ucpané čerpadlo.	▶ → "Čištění čerpadla", Strana 50
	Je aktivované  .	▶ Pro pokračování programu zvolte odstředování nebo odčerpání a stiskněte  .
	Odtoková hadice je připojená příliš vysoko.	▶ Odtokovou hadici namontujte maximálně do výšky 1 m. → "Technické údaje", Strana 68
Nepřítéká voda. Nebyl spláchnutý prací prostředek.	Nestiskli jste  .	▶ Stiskněte  .
	Jsou ucpaná sítká v přívodu vody.	▶ "Vyčistěte sítká v přívodu vody" → Strana 53.

Porucha	Příčina	Odstranění závady
Nepřítéká voda. Nebyl spláchnutý prací prostředek.	Je zavřený přívod vody.	▶ Otevřete přívod vody.
	Přívodní hadice je zalomená nebo uskřípnutá.	▶ Zajistěte, aby přívodní hadice nebyla zalomená nebo uskřípnutá.
Opakovaný náběh odstředování.	Kontrolní systém nevyváženosti se snaží vyrovnat nerovnoměrné rozložení prádla opakovaným rozmístěním prádla.	▶ Nejedná se o závadu – není potřeba nic udělat. Upozornění: Při plnění dávejte do bubnu pokud možno společně velké a malé kusy prádla. Různě velké kusy prádla se při odstředování lépe rozdělí.
Doba trvání programu se během pracího procesu mění.	Průběh programu se elektronicky optimalizuje. Tak může dojít ke změně doby trvání programu.	▶ Nejedná se o závadu – není potřeba nic udělat.
	Kontrolní systém nevyváženosti se snaží vyrovnat nerovnoměrné rozložení prádla opakovaným rozmístěním prádla.	▶ Nejedná se o závadu – není potřeba nic udělat. Upozornění: Při plnění dávejte do bubnu pokud možno společně velké a malé kusy prádla. Různě velké kusy prádla se při odstředování lépe rozdělí.
	Systém pro kontrolu pěny přidá při tvorbě příliš velkého množství pěny jedno máchání.	▶ Nejedná se o závadu – není potřeba nic udělat.
V bubnu není vidět voda.	Voda je pod viditelnou oblastí.	▶ Nejedná se o závadu – není potřeba nic udělat.
Buben sebou po spuštění programu trhá.	Příčinou je interní test motoru.	▶ Nejedná se o závadu – není potřeba nic udělat.
Vibrace a pohyb spotřebiče při odstředování.	Spotřebič není správně vyrovnaný.	▶ Vyrovnání spotřebiče
	Nožičky spotřebiče nejsou zafixované.	▶ Zafixujte nožičky spotřebiče. Vyrovnání spotřebiče
	Nejsou odstraněny přepravní pojistky.	▶ Odstranění přepravních pojistek
Buben se otáčí, nepřítéká voda.	Je aktivní rozpoznání množství prádla.	▶ Nejedná se o závadu, není potřeba nic udělat. Upozornění: Rozpoznání množství prádla může trvat až 2 minuty.

Porucha	Příčina	Odstranění závady
Intenzivní tvorba pěny.	Dávkování pracího prostředku je příliš vysoké.	<ul style="list-style-type: none"> ▶ Okamžité opatření: Smíchejte polévkovou lžičku aviváže s 0,5 l vody a směs naplňte do komory pro manuální dávkování (nepoužívejte na outdoorové, sportovní a péřové textilie). ▶ Pokud je aktivované inteligentní dávkování, snižte "základní dávkovací množství" → <i>Strana 42</i>. ▶ Pokud prací prostředek dávkujete manuálně, při příštím prání se stejným množstvím prádla použijte menší množství pracího prostředku.
⏏ i-DOS ⏏ i-DOS nelze aktivovat.	Pro tento program není inteligentní dávkování k dispozici.	▶ Nejedná se o závadu – není potřeba nic udělat.
	Stav programu neumožňuje inteligentní dávkování.	Není možné odstranění.

Zvuky

Porucha	Příčina	Odstranění závady
Šumící, syčící zvuk.	Voda se do násypky na prací prostředky napouští pod tlakem.	▶ Nejedná se o závadu – normální provozní zvuk.
Delší bzučivý zvuk před začátkem prání nebo máchání v aviváži.	Inteligentní dávkovací systém dávkuje prací prostředek nebo ošetřovací prostředek.	▶ Nejedná se o závadu – normální provozní zvuk.
Krátký bzučivý zvuk po zapnutí spotřebiče.	Inteligentní dávkovací systém provádí funkční test.	▶ Nejedná se o závadu – normální provozní zvuk.
Hlasité zvuky při odštěďování.	Spotřebič není správně vyrovnáný.	▶ Vyrovnání spotřebiče
	Nožičky spotřebiče nejsou zafixované.	▶ Zafixujte nožičky spotřebiče. Vyrovnání spotřebiče
	Nejsou odstraněné přepravní pojistky.	▶ Odstranění přepravních pojistek
Klapání, skřípání v čerpadle.	Do čerpadla se dostaly cizí předměty.	▶ → "Čištění čerpadla", <i>Strana 50</i>
Rytmický zvuk sání.	Je aktivní čerpadlo, odčerpává se prací roztok.	▶ Nejedná se o závadu – normální provozní zvuk.

Problém s výsledkem

Porucha	Příčina	Odstranění závady
Pomačkání.	Příliš vysoká rychlost odstřeďování.	▶ Při příštím praní nastavte nižší rychlost odstřeďování.
	Příliš velké množství prádla.	▶ Při příštím praní snižte množství prádla.
	Byl zvolen nesprávný program pro příslušný druh textilu.	▶ Volte programy, které jsou vhodné pro příslušné druhy textilu. → "Programy", Strana 28
Výsledek odstřeďování není uspokojivý. Prádlo je příliš mokré / příliš vlhké.	Je nastavená nízká rychlost odstřeďování.	▶ Při příštím praní nastavte vyšší rychlost odstřeďování. ▶ Spusťte program odstřeďování .
	Je aktivovaná  .	▶ Volte programy, které jsou vhodné pro příslušné druhy textilu. → "Programy", Strana 28
	Kontrolní systém nevyváženosti přerušil odstřeďování kvůli nerovnoměrnému rozložení prádla.	▶ Vložte znovu prádlo do bubny. Upozornění: Do bubny dávejte pokud možno společně velké a malé kusy prádla. Různě velké kusy prádla se při odstřeďování lépe rozdělí. ▶ Spusťte program odstřeďování .
Zbytky pracího prostředku na vlhkém prádle.	Prací prostředky mohou obsahovat látky, které nejsou rozpustné ve vodě a usazují se na prádle.	▶ Spusťte program máchání .
	Naplnili jste nevhodný prací prostředek do dávkovacích zásobníků inteligentního dávkovacího systému.	<ol style="list-style-type: none"> 1. Zkontrolujte, zda je použitý prací prostředek vhodný. → "Prací a ošetřovací prostředky", Strana 36 2. Vyprázdněte dávkovací zásobníky. → "Čištění násypky na prací prostředky", Strana 48 3. Dávkovací zásobníky vyčistěte. 4. Znovu naplňte dávkovací zásobníky. → "Naplnění dávkovacího zásobníku", Strana 41
	Základní dávkovací množství není správně nastavené.	▶ Pokud je aktivované inteligentní dávkování, snižte "základní dávkovací množství" → Strana 42.

Porucha	Příčina	Odstranění závady
Zbytky pracího prostředku na suchém prádle.	Prací prostředky mohou obsahovat látky, které nejsou rozpustné ve vodě a usazují se na prádle.	▶ Prádlo po praní a sušení vykartáčujte.
	Naplnili jste nevhodný prací prostředek do dávkovacích zásobníků inteligentního dávkovacího systému.	<ol style="list-style-type: none"> 1. Zkontrolujte, zda je použitý prací prostředek vhodný. → "Prací a ošetřovací prostředky", Strana 36 2. Vyprázdněte dávkovací zásobníky. → "Čištění násypky na prací prostředky", Strana 48 3. Dávkovací zásobníky vyčistěte. 4. Znovu naplňte dávkovací zásobníky. → "Naplnění dávkovacího zásobníku", Strana 41
Nedostatečný prací účinek.	Základní dávkovací množství není správně nastavené.	▶ Pokud je aktivované inteligentní dávkování, snižte "základní dávkovací množství" → Strana 42.
	Základní dávkovací množství není správně nastavené.	▶ Pokud je aktivované inteligentní dávkování, nastavte správně "základní dávkovací množství" → Strana 42.
	Prací nebo ošetřovací prostředek v dávkovacích zásobnících inteligentního dávkovacího systému zhousl.	<ol style="list-style-type: none"> 1. Zkontrolujte, zda je použitý prací prostředek vhodný. → "Prací a ošetřovací prostředky", Strana 36 2. Vyprázdněte dávkovací zásobníky. → "Čištění násypky na prací prostředky", Strana 48 3. Dávkovací zásobníky vyčistěte. 4. Znovu naplňte dávkovací zásobníky. → "Naplnění dávkovacího zásobníku", Strana 41
	Naplnili jste nevhodný prací prostředek do dávkovacích zásobníků inteligentního dávkovacího systému.	<ol style="list-style-type: none"> 1. Zkontrolujte, zda je použitý prací prostředek vhodný. → "Prací a ošetřovací prostředky", Strana 36 2. Vyprázdněte dávkovací zásobníky. → "Čištění násypky na prací prostředky", Strana 48 3. Dávkovací zásobníky vyčistěte.

Porucha	Příčina	Odstranění závady
Nedostatečný prací účinek.		4. Znovu naplňte dávkovací zásobníky. → "Naplnění dávkovacího zásobníku", Strana 41

Problém Home Connect

Porucha	Příčina	Odstranění závady
Home Connect nefunguje správně.	Možné jsou různé příčiny.	► Přejděte na www.home-connect.com .
Není navázané spojení s domácí sítí.	Wi-Fi je vypnutá.	► → "Aktivace Wi-Fi na spotřebiči", Strana 45
	Wi-Fi je aktivovaná, ale nelze navázat spojení s domácí sítí.	1. Zajistěte, aby byla domácí síť dostupná. 2. Znovu spojte spotřebič s domácí sítí. → "Spojení spotřebiče s domácí sítí WLAN (Wi-Fi) pomocí funkce WPS", Strana 43 → "Spojení spotřebiče s domácí sítí WLAN (Wi-Fi) bez funkce WPS", Strana 44

Netěsnost

Porucha	Příčina	Odstranění závady
U přívodní hadice vytéká voda.	Přívodní hadice není správně/pevně připojená.	1. Připojte správně přívodní hadici. Připojení přívodní hadice 2. Utáhněte šroubení.
U odtokové hadice vytéká voda.	Odtoková hadice je poškozená.	► Vyměňte poškozenou odtokovou hadici.
	Odtoková hadice není správně připojená.	► Připojte správně odtokovou hadici. Způsoby připojení odtoku vody

Zápachy

Porucha	Příčina	Odstranění závady
Ve spotřebiči vzniká zápach.	Vlhkost a zbytky pracích prostředků mohou podporovat tvorbu bakterií.	► → "Čištění bubnu", Strana 48 ► Když spotřebič nepoužíváte, nechte dvířka a násypku na prací prostředky otevřené, aby mohla vyschnout zbytková voda.

Nouzové odblokování

Abyste mohli vyndat prádlo např. při výpadku proudu, můžete dvířka odblokovat manuálně.

Odblokování dvířek

Předpoklad: "Čerpadlo je prázdné."
→ Strana 50

1. **POZOR!** Vytékající voda může způsobit věčné škody.
▶ Neotevírejte dvířka, pokud je za sklem vidět voda.

Pomocí nářadí vytáhněte nouzové odblokování dolů a uvolněte ho.

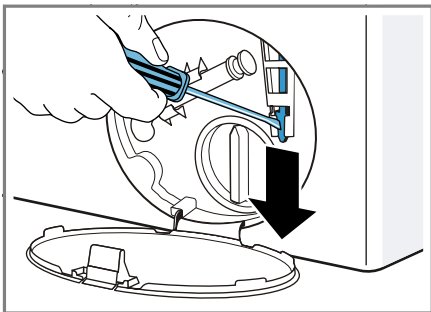

- ✓ Zámek dvířek je odblokovaný.
2. Nasaďte a zacvakněte servisní kryt.
3. Zavřete servisní kryt.

Přeprava, uskladnění a likvidace

Zde se dozvíte, jak svůj spotřebič připravíte pro přepravu a uskladnění. Kromě toho se dozvíte, jak zlikvidujete staré spotřebiče.

Demontáž spotřebiče

1. Zavřete přívod vody.
2. → "Vyprázdnění přívodní hadice", Strana 53.
3. Vypněte spotřebič.

4. Vytáhněte síťovou zástrčku spotřebiče ze zásuvky.
5. Vypusťte zbývající prací roztok.
→ "Čištění čerpadla", Strana 50
6. Odpojte hadice.
7. Vyprázdněte dávkovací zásobníky.

Nasazení přepravních pojistek

Spotřebič při přepravě zajistěte přepravními pojistkami, abyste zabránili poškození.

1. Odstraňte 4 krytky.
– V případě potřeby použijte pro odstranění krytek šroubovák.

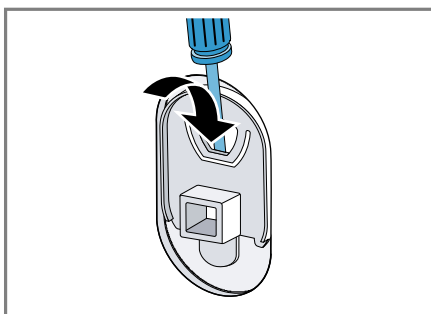

- Krytky uschovejte.
2. Nasaďte 4 objímky.

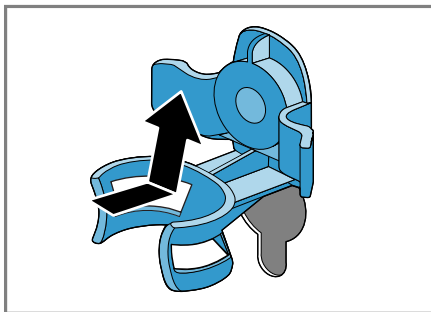

3. Nasaďte všechny šrouby 4 přepravních pojistek a mírně je utáhněte.

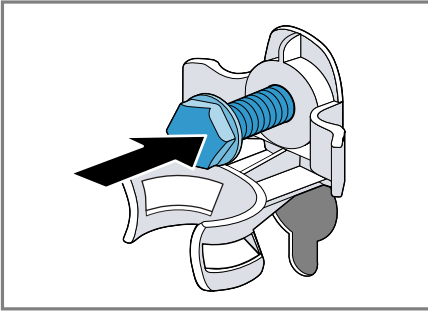

4. Síťový kabel nasadte do držáku ① a všechny 4 šrouby přepravních pojistek dotáhněte šroubovákem vel. 13 ②.

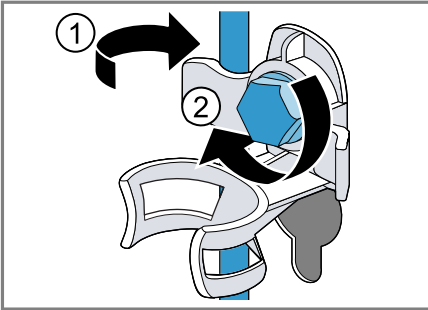

5. Hadici nasadte do držáku.

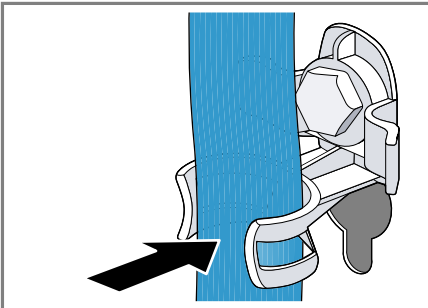

Opětovné uvedení spotřebiče do provozu

1. Odstraňte přepravní pojistky.
2. Do komory pro manuální dávkování v násypce na prací prostředky nalijte cca 1 litr vody.

3. Spusťte program **odčerpání**.

- ✓ Prací prostředek při příštím neodteče nevyužitý.

Likvidace starého spotřebiče

Díky ekologické likvidaci je možné opětovné použití cenných surovin.

⚠ VÁROVÁNÍ

Nebezpečí poškození zdraví!

Ve spotřebiči se mohou zavřít děti a dostat se tak do ohrožení života.

- ▶ Spotřebič neumísťujte za dveře, které blokují nebo brání otvírání dvířek spotřebiče.
- ▶ U starých spotřebičů odpojte síťovou zástrčku síťového kabelu, poté síťový kabel přestřihněte a zničte zámek dvířek spotřebiče tak, aby se dvířka spotřebiče nedaly zavřít.

1. Vytáhněte síťovou zástrčku síťového kabelu ze zásuvky.
2. Odpojte síťový kabel.
3. Spotřebič ekologicky zlikvidujte.



Tento spotřebič je označen v souladu s evropskou směrnicí 2012/19/EU o nakládání s použitými elektrickými a elektronickými zařízeními (waste electrical and electronic equipment - WEEE).

Tato směrnice stanoví jednotný evropský (EU) rámec pro zpětný odběr a recyklování použitých zařízení.

Zákaznický servis

Pokud máte dotazy týkající se použití, nemůžete-li poruchu odstranit sami nebo musí být spotřebič opraven, kontaktujte náš zákaznický servis.

Velké množství problémů můžete sami odstranit díky informacím o odstraňování poruch uvedených v tomto návodu nebo na naší webové stránce. Pokud tomu tak není, kontaktujte náš zákaznický servis.

Vždy najdeme vhodné řešení a naší snahou je předházení zbytečným návštěvám techniků zákaznické služby. V případě závady v záruce a po uplynutí záruky výrobce zajistíme opravu vašeho spotřebiče zaškolenými techniky zákaznického servisu za použití originálních náhradních dílů.

Z bezpečnostních důvodů smí opravy spotřebiče provádět pouze vyškolený odborný personál. Záruční nároky zanikají, pokud opravy nebo zásahy provádí osoby, které nebyly z naší strany k tomu oprávněny nebo pokud byly naše spotřebiče opatřeny náhradními díly, díly doplnění a příslušenství, které nejsou originálními díly a mohou tak způsobit defekt.

Originální náhradní díly relevantní pro funkčnost podle příslušného nařízení ekodesign obdržíte u našeho zákaznického servisu po dobu min. 10 let od uvedení vašeho spotřebiče na trh v Evropském hospodářském prostoru.

Upozornění: Využití zákaznického servisu je v rámci záručních podmínek výrobce bezplatné.

Podrobné informace o záruční době a záručních podmínkách ve vaší zemi obdržíte u svého zákaznického servisu, svého prodejce nebo na našich internetových stránkách.

Při kontaktování zákaznického servisu potřebujete označení produktu (E-č.) a výrobní číslo (FD) vašeho spotřebiče.

Kontaktní údaje zákaznického servisu viz příložený seznam servisních služeb nebo naše webová stránka.

Označení produktu (E-č.) a výrobní číslo (FD)

Označení produktu (E-č.) a výrobní číslo (FD) je uvedeno na typovém štítku spotřebiče.

V závislosti na modelu se typový štítek nachází:

- na vnitřní straně dvířek,
- na vnitřní straně servisní krytky,
- na zadní straně spotřebiče.

Pro rychlé nalezení údajů vašeho spotřebiče a telefonního čísla zákaznického servisu si můžete údaje poznačit.

Hodnoty spotřeby

Následující informace se poskytují podle nařízení EU o ekodesignu. Uvedené hodnoty pro jiné programy jako **eco 40-60** jsou pouze referenční hodnoty a byly zjištěny s využitím platné normy EN 60456. Automatická dávkovací funkce byla pro tento účel deaktivována.

Upozornění pro srovnávací zkoušku: Deaktivujte automatickou dávkovací funkci, není-li tato funkce předmětem zkoušky.

Program	Množství prádla (kg)	Doba trvání programu (h:min) ¹	Spotřeba energie (kWh/cyklus) ¹	Spotřeba vody (l/cyklus) ¹	Maximální teplota (°C) 5 min ¹	Rychlost odstředování (ot/min) ¹	Zbytková vlhkost (%) ¹
eco 40-60 ²	9,0	3:37	1,250	61,0	50	1400	50
eco 40-60 ²	4,5	2:52	0,610	45,0	36	1400	50
eco 40-60 ²	2,5	2:30	0,180	30,0	24	1400	54
bavlna 20 °C	9,0	3:28	0,370	90,0	23	1400	52
bavlna 40 °C	9,0	3:28	1,350	90,0	45	1400	52
bavlna 60 °C	9,0	3:28	1,450	90,0	55	1400	52
bavlna 40 °C + ↓	9,0	3:58	1,400	102,0	45	1400	52
snadno udržovatelné 40 °C	4,0	2:28	0,780	61,0	44	1200	27
rychlý/mix 40 °C	4,0	0:59	0,620	44,0	41	1400	53
☼ vlna 30 °C	2,0	0:40	0,200	40,0	22	800	25

¹ Skutečné hodnoty se vlivem tlaku vody, tvrdosti a teploty přiváděné vody, teploty prostředí, druhu, množství a zašpinění prádla, použitého čisticího prostředku, kolísání napájecího proudu a zvolených přídatných funkcí mohou lišit od uvedených hodnot.

² Testovací program podle nařízení (EU) pro ekodesign a nařízení (EU) pro energetické štítky se studenou vodou (15 °C).

Technické údaje

Zde naleznete čísla a fakta o vašem spotřebiči.

Výška spotřebiče	85,0 cm
Šířka spotřebiče	59,8 cm
Hloubka spotřebiče	59,0 cm
Hmotnost	80 kg ¹

¹ V závislosti na vybavení spotřebiče

Maximální množství prádla	9 kg
Síťové napětí	220 - 240 V, 50 Hz
⇄ Minimální pojistka instalace	10 A
Jmenovitý výkon	2300 W
¹ V závislosti na vybavení spotřebiče	

Příkon	<ul style="list-style-type: none">■ Vypnutý stav: 0,10 W■ Nevypnutý stav: 0,50 W■ Doba trvání propo- jeného pohotovost- ního provozu (Wi- Fi): 5 min■ Propojený poho- tovostní provoz (Wi-Fi): 1,20 W
Tlak vody	<ul style="list-style-type: none">■ Minimálně: 100 kPa (1 bar)■ Maximálně: 1000 kPa (10 bar)
Délka přívodní hadice	150 cm
Délka odtokové hadi- ce	150 cm
Délka síťového kabelu	160 cm
Maximální výška od- čerpání	100 cm

¹ V závislosti na vybavení spotřebiče

Další informace k vašemu modelu najdete na internetu na <https://energylabel.bsh-group.com>¹. Tato webová adresa je linkem propojená s oficiální produktovou databází EU EPREL, jejíž webová adresa ještě nebyla v době tisku zveřejněná. Postupujte pak podle pokynů pro vyhledávání modelu. Označení modelu je dané znakem před lomítkem čísla výrobku (E-Nr.) na typovém štítku. Alternativně najdete označení modelu také na prvním řádku EU energetického štítku.

¹ Platí jen pro země v Evropském hospodářském prostoru



Thank you for buying a Bosch Home Appliance!

Register your new device on MyBosch now and profit directly from:

- **Expert tips & tricks for your appliance**
- **Warranty extension options**
- **Discounts for accessories & spare-parts**
- **Digital manual and all appliance data at hand**
- **Easy access to Bosch Home Appliances Service**

Free and easy registration – also on mobile phones:

www.bosch-home.com/welcome



Looking for help? You'll find it here.

Expert advice for your Bosch home appliances, help with problems or a repair from Bosch experts.

Find out everything about the many ways Bosch can support you:

www.bosch-home.com/service

Contact data of all countries are listed in the attached service directory.

Robert Bosch Hausgeräte GmbH

Carl-Wery-Straße 34

81739 München

GERMANY

www.bosch-home.com



9001517879 (000514)