



BOSCH



Register your
new device on
MyBosch now and
get free benefits:
**[bosch-home.com/
welcome](https://bosch-home.com/welcome)**

Pračka

WAX32KH0BY

[cs]

Návod k použití a instalaci

Obsah

Bezpečnost.....	4	Prací a ošetrovací prostředky.....	33
Všeobecné pokyny	4	Doporučené prací prostředky.....	34
Použití k určenému účelu	4	Dávkování pracích prostředků.....	34
Omezení okruhu uživatelů	5	Základní ovládání	35
Bezpečná instalace.....	5	Zapnutí spotřebiče.....	35
Bezpečné použití	7	Nastavení programu	35
Bezpečné čištění a bezpečná		Přizpůsobení nastavení programu	36
údržba	9	Vložení prádla.....	36
Zabránění věcným škodám.....	11	Naplnění pracího prostředku	
Ochrana životního prostředí a		a ošetrovacího prostředku	36
úspora	11	Spuštění programu	37
Likvidace obalu.....	11	Namáčení prádla	37
Úspora energie a zdrojů	12	Přidání prádla	37
Režim šetření energie	12	Zrušení programu	37
Instalace a připojení	12	Pokračování programu při	
Vybalení spotřebiče	12	nastavení stop po máchání	37
Rozsah dodávky	13	Vyjmutí prádla.....	37
Požadavky na místo instalace	13	Vypnutí spotřebiče	38
Odstranění přepravních pojistek.....	14	Dětský zámek	38
Odstranění přepravních vzpěr	15	Aktivace dětského zámku	38
Připojení spotřebiče	16	Deaktivace dětského zámku	38
Vyrovnaní spotřebiče	17	Inteligentní dávkovací systém	38
Seznámení	19	Naplnění dávkovacího zásobníku	39
Spotřebič.....	19	Obsah dávkovacího zásobníku	39
Násypka na prací prostředky	20	Základní dávkovací množství	40
Ovládací prvky.....	20	Home Connect	40
Displej	21	Nastavení Home Connect	41
Programy.....	24	Spojení spotřebiče s domácí sítí	
Tlačítka	29	WLAN (Wi-Fi) pomocí funkce WPS ...	42
Příslušenství.....	31	Spojení spotřebiče s domácí sítí	
Před prvním použitím	31	WLAN (Wi-Fi) bez funkce WPS.....	42
Spuštění praní bez prádla	31	Připojení spotřebiče k aplikaci	
Prádlo	32	Home Connect	43
Příprava prádla	32	Aktivace Wi-Fi na spotřebiči	44
Třídění prádla	32	Deaktivace Wi-Fi na spotřebiči	44
Stupně zašpinění	33	Resetování síťových nastavení	
Značky pro údržbu na visačkách	33	spotřebiče	44
		Aktualizace softwaru	44

Spojení spotřebiče s řízením energie	44
Vzdálená diagnostika	45
Ochrana údajů	46
Prohlášení o shodě	46
Základní nastavení.....	47
Přehled základních nastavení.....	47
Změna základních nastavení.....	47
Čištění a ošetřování.....	48
Tipy pro údržbu spotřebiče	48
Čištění bubnu	48
Čištění násyvky na prací prostředky	48
Odvápnění	50
Čištění čerpadla.....	50
Čištění odtokové hadice u sifonu	52
Čištění sítka v přívodu vody	53
Odstranění poruch.....	55
Chybový kód/chybové hlášení/ signál.....	55
Poruchy funkce.....	57
Zvuky.....	60
Problém s výsledkem.....	61
Problém Home Connect.....	62
Netěsnost	63
Zápachy	63
Nouzové odblokování	64
Přeprava, uskladnění a likvidace	64
Demontáž spotřebiče	64
Nasazení přepravních pojistek	64
Opětovné uvedení spotřebiče do provozu	65
Likvidace starého spotřebiče.....	65
Zákaznický servis	66
Označení produktu (E-č.) a výrobní číslo (FD).....	66
Záruka AQUA-STOP.....	66
Hodnoty spotřeby	68
Technické údaje	69



Bezpečnost

Pro bezpečné použití vašeho spotřebiče dodržujte informace týkající se bezpečnosti.

Všeobecné pokyny

Zde najdete obecné informace k tomuto návodu.



- Pečlivě si přečtěte tento návod. Pouze tehdy můžete svůj spotřebič bezpečně a efektivně používat.
- Tento návod je určen pro montéra a uživatele spotřebiče.
- Dodržujte bezpečnostní a výstražné pokyny.
- Uschovejte návod a také informace o výrobku pro pozdější použití nebo pro následujícího majitele.
- Po vybalení spotřebič zkontrolujte. V případě poškození při přepravě spotřebič nepřipojujte.

Použití k určenému účelu

Pro bezpečné a správné použití spotřebiče dodržujte pokyny týkající se použití v souladu s určením.

Spotřebič používejte pouze:

- podle tohoto návodu k instalaci a použití.
- k praní textilu vhodného pro praní v pračce a ručně prané vlny podle etikety doporučující péči.
- s vodou z vodovodu a obvyklými pracími a ošetřovacími prostředky vhodnými pro pračky.
- pro soukromé použití v domácnosti a v uzavřených místnostech domova.
- do maximální nadmořské výšky 4000 m nad mořem.

Omezení okruhu uživatelů

Zabraňte rizikům pro děti a ohrožené osoby.

Tento spotřebič mohou používat děti starší 8 let a osoby s omezenými fyzickými, senzorickými nebo duševními schopnostmi nebo s nedostatečnými zkušenostmi a/nebo znalostmi, pokud jsou pod dohledem nebo byly instruovány o bezpečném použití spotřebiče a pochopily z toho vyplývající nebezpečí.

Děti si nesmí se spotřebičem hrát.

Čištění a údržbu spotřebiče nesmí provádět děti bez dozoru.

Děti mladší 3 let a domácí zvířata udržujte mimo dosah spotřebiče.

Bezpečná instalace

Při instalaci spotřebiče dodržujte bezpečnostní pokyny.

⚠ VAROVÁNÍ – Nebezpečí úrazu elektrickým proudem!

- Neodborné instalace jsou nebezpečné.
 - ▶ Spotřebič zapojujte a používejte pouze v souladu s údaji na typovém štítku.
 - ▶ Spotřebič zapojujte do sítě střídavého proudu jen pomocí předpisově instalované zásuvky s uzemněním.
 - ▶ Systém ochranných vodičů elektrické domovní instalace musí být instalován podle předpisů. Instalace musí mít dostatečně velký průřez vodičů.
 - ▶ Při použití proudového chrániče používejte pouze typ se značkou .
 - ▶ Spotřebič nikdy nenapájejte prostřednictvím externího spínacího zařízení, např. časového spínače nebo dálkového ovládání.
 - ▶ Pokud je spotřebič vestavěný, musí být síťová zástrčka síťového kabelu volně přístupná, nebo pokud není volný přístup možný, musí se do stávající elektrické instalace nainstalovat jistič všech pólů podle předpisů pro instalaci.
 - ▶ Při instalaci spotřebiče dbejte na to, aby nedošlo k sevření nebo poškození síťového kabelu.

- Poškozená izolace síťového kabelu je nebezpečná.
 - ▶ Zajistěte, aby se síťový kabel nikdy nedostal do kontaktu s horkými částmi spotřebiče nebo zdroji tepla.
 - ▶ Zajistěte, aby se síťový kabel nikdy nedostal do kontaktu s ostrými rohy nebo hranami.
 - ▶ Síťový kabel nikdy nelámejte, nestlačujte a neprovádějte na něm změny.

VAROVÁNÍ – Nebezpečí požáru!

Použití prodlouženého síťového kabelu a neschválených adaptérů je nebezpečné.

- ▶ Nepoužívejte prodlužovací kabely ani rozbočky.
- ▶ Je-li síťový kabel příliš krátký, kontaktujte zákaznický servis.
- ▶ Používejte pouze adaptéry schválené výrobcem.

VAROVÁNÍ – Nebezpečí poranění!

- Velká hmotnost spotřebiče může při zvedání způsobit poranění.
 - ▶ Spotřebič sami nezvedejte.
- Je-li tento spotřebič nesprávně instalován v jednotce praní a sušení, může instalovaný spotřebič spadnout.
 - ▶ Sušičku stavte na pračku výhradně se spojovací soupravou výrobce sušičky . Jiný způsob instalace není přípustný.
 - ▶ Pokud výrobce sušičky nenabízí vhodnou spojovací soupravu, neinstalujte spotřebič v jednotce praní a sušení.
 - ▶ V jednotce praní a sušení neinstalujte spotřebiče různých výrobců a s různou hloubkou a šířkou.
 - ▶ Jednotku praní a sušení nestavte na podstavec, spotřebiče se mohou překlopit.

VAROVÁNÍ – Nebezpečí udušení!

Děti si mohou obalový materiál přetáhnout přes hlavu nebo se do něj zamotat a udusit se.

- ▶ Obalový materiál uchovávejte mimo dosah dětí.
- ▶ Nedovolte dětem, aby si hrály s obalovým materiálem.

⚠ OPATRŇĚ – Nebezpečí poranění!

- Spotřebič může při provozu vibrovat nebo se může pohybovat.
 - ▶ Spotřebič umístěte na čistou, rovnou a pevnou plochu.
 - ▶ Vyrovnajte spotřebič pomocí nožiček a vodováhy.
- Při nesprávně vedených hadicích a elektrických kabelech hrozí nebezpečí zakopnutí.
 - ▶ Hadice a elektrické kabely ved'te tak, aby nehrozilo nebezpečí zakopnutí.
- Pokud byste pohybovali spotřebičem za vyčnívající součásti, např. dvířka, mohou se tyto součásti ulomit.
 - ▶ Nepohybujte spotřebičem za vyčnívající součásti.

⚠ OPATRŇĚ – Nebezpečí pořezání!

Ostré hrany spotřebiče mohou při dotknutí způsobit řezná poranění.

- ▶ Nedotýkejte se ostrých hran spotřebiče.
- ▶ Při instalaci a přepravě spotřebiče noste ochranné rukavice.

Bezpečné použití

Při použití spotřebiče dodržujte tyto bezpečnostní pokyny.

⚠ VAROVÁNÍ – Nebezpečí úrazu elektrickým proudem!

- Poškozený spotřebič nebo poškozený síťový kabel je nebezpečný.
 - ▶ V žádném případě nepoužívejte poškozený spotřebič.
 - ▶ Při odpojování spotřebiče z elektrické sítě nikdy netahejte za síťový kabel. Vždy tahejte za síťovou zástrčku síťového kabelu.
 - ▶ Pokud je spotřebič nebo síťový kabel poškozený, ihned odpojte síťovou zástrčku ze zásuvky nebo vypněte pojistku v pojistkové skříňce a zavřete přívod vody.
 - ▶ Kontaktujte zákaznický servis. → *Strana 66*
 - ▶ Opravy spotřebiče smí provádět pouze odborný personál, který je k tomu vyškolený.
- Pronikající vlhkost může způsobit úraz elektrickým proudem.
 - ▶ Spotřebič používejte pouze v uzavřených místnostech.

- ▶ Spotřebič nikdy nevystavujte velkému teplu a vlhkosti.
- ▶ Při čištění spotřebiče nepoužívejte parní nebo vysokotlaké čističe, hadice nebo sprchy.

⚠ VAROVÁNÍ – Nebezpečí poškození zdraví!

Ve spotřebiči se mohou zavřít děti a dostat se tak do ohrožení života.

- ▶ Spotřebič neumísťujte za dveře, které blokují nebo brání otvírání dvířek spotřebiče.
- ▶ U starých spotřebičů odpojte síťovou zástrčku síťového kabelu, poté síťový kabel přestříhnete a zničte zámek dvířek spotřebiče tak, aby se dvířka spotřebiče nedaly zavřít.

⚠ VAROVÁNÍ – Nebezpečí udušení!

Děti mohou vdechnout nebo spolknout malé části a udusit se.

- ▶ Malé části uchovávejte mimo dosah dětí.
- ▶ Nedovolte dětem, aby si hrály s malými částmi.

⚠ VAROVÁNÍ – Nebezpečí otravy!

Prací a ošetrovací prostředky mohou při požití způsobit otravu.

- ▶ Při polknutí z nedopatření vyhledejte lékařskou pomoc.
- ▶ Prací a ošetrovací prostředky uchovávejte tak, aby k nim neměly přístup děti.

⚠ VAROVÁNÍ – Nebezpečí výbuchu!

Pokud jste na prádlo předem použili čisticí prostředky obsahující rozpouštědla, může ve spotřebiči způsobit výbuch.

- ▶ Předem ošetřené prádlo před praním důkladně vymáchejte ve vodě.

⚠ OPATRNĚ – Nebezpečí poranění!

- Pokud byste si na spotřebič stoupali, může prasknout pracovní deska.
 - ▶ Nestoupejte si na spotřebič.
- Pokud byste si sedali na otevřená dvířka nebo se o ně opírali, může se spotřebič převrhnout.
 - ▶ Nesedejte si na dvířka spotřebiče ani se o ně neopírejte.

- ▶ Na dvířka spotřebiče nepokládejte žádné předměty.
- Při sáhnutí do točícího se bubnu může dojít k poranění rukou.
 - ▶ Než budete sahat do bubnu, počkejte, dokud se úplně nezastaví.

⚠ OPATRŇĚ – Nebezpečný popálení!

Sklo dvířek spotřebiče je při praní s vysokými teplotami horké.

- ▶ Nedotýkejte se horkých dvířek spotřebiče.
- ▶ Zabraňte přístupu dětem k horkým dvířkům spotřebiče.

⚠ OPATRŇĚ – Nebezpečí opaření!

Prací roztok je při praní s vysokými teplotami horký.

- ▶ Nedotýkejte se horkého pracího roztoku.

⚠ OPATRŇĚ – Nebezpečí poleptání!

Při otevření násypky na prací prostředky může ze spotřebiče vystříknout prací prostředek a ošetřovací prostředek. Kontakt s očima nebo pokožkou může způsobit podráždění.

- ▶ Při kontaktu s pracími nebo ošetřovacími prostředky důkladně vypláchněte oči nebo opláchněte pokožku čistou vodou.
- ▶ Při polknutí z nedopatření vyhledejte lékařskou pomoc.
- ▶ Prací a ošetřovací prostředky uchovávejte tak, aby k nim neměly přístup děti.

Bezpečné čištění a bezpečná údržba

Při čištění a údržbě spotřebiče dodržujte bezpečnostní pokyny.

⚠ VAROVÁNÍ – Nebezpečí úrazu elektrickým proudem!

- Neodborné opravy jsou nebezpečné.
 - ▶ Opravy spotřebiče smí provádět pouze odborný personál, který je k tomu vyškolený.
 - ▶ K opravě spotřebiče se smí používat pouze originální náhradní díly.
 - ▶ Pokud je síťový kabel tohoto spotřebiče poškozený, musí ho vyměnit výrobce, jeho zákaznický servis nebo podobně kvalifikovaná osoba, aby se zabránilo ohrožení.

- Pronikající vlhkost může způsobit úraz elektrickým proudem.
 - ▶ Při čištění spotřebiče nepoužívejte parní nebo vysokotlaké čističe, hadice nebo sprchy.

 VAROVÁNÍ – Nebezpečí poranění!

Používání neoriginálních náhradních dílů a neoriginálního příslušenství je nebezpečné.

- ▶ Používejte pouze originální náhradní díly a originální příslušenství výrobce.

 VAROVÁNÍ – Nebezpečí otravy!

Při používání čisticích prostředků obsahujících rozpouštědla mohou vznikat jedovaté výpary.

- ▶ Nepoužívejte čisticí prostředky obsahující rozpouštědla.

Zabránění věcným škodám

Dodržujte tyto pokyny, abyste zabránili věcným škodám a poškození spotřebiče.

POZOR!

- Nesprávné dávkování aviváže, pracích prostředků, ošetřovacích prostředků a čisticích prostředků může zhoršit funkci spotřebiče.
 - ▶ Dodržujte dávkování doporučené výrobcem.
- Překročení maximálního množství prádla zhoršuje funkci spotřebiče.
 - ▶ Dodržujte a nepřekračujte maximální množství prádla → *Strana 24* pro každý program.
- Spotřebič je při přepravě zajištěný přepravními pojistkami. Neodstraněné přepravní pojistky mohou způsobit věcné škody a poškození spotřebiče.
 - ▶ Před uvedením do provozu úplně odstraňte všechny přepravní pojistky a uschovejte je.
 - ▶ Před každou přepravou kompletně namontujte všechny přepravní pojistky, abyste zabránili poškození při přepravě.
- Příliš nízký nebo příliš vysoký tlak vody může zhoršit funkci spotřebiče.
 - ▶ Zajistěte, aby tlak v přívodu vody byl minimálně 100 kPa (1 bar) a maximálně 1000 kPa (10 bar).
 - ▶ Pokud tlak vody překročí uvedenou maximální hodnotu, musí se mezi přípojku pitné vody a hadicovou sadu spotřebiče nainstalovat redukční ventil.
- Pozměněné nebo poškozené vodní hadice mohou způsobit věcné škody a poškození spotřebiče.
 - ▶ Vodní hadice nikdy nelámejte, nestlačujte, neměňte nebo neprořízněte.

- ▶ Používejte pouze dodané vodní hadice nebo originální náhradní hadice.
- ▶ Použité vodní hadice nikdy znovu nepoužívejte.
- Nevhodné čisticí prostředky mohou poškodit povrchy spotřebiče.
 - ▶ Nepoužívejte agresivní nebo abrazivní čisticí prostředky.
 - ▶ Nepoužívejte čisticí prostředky s vysokým obsahem alkoholu.
 - ▶ Nepoužívejte tvrdé drátěnky nebo houbičky.
 - ▶ Spotřebič čistěte pouze vodou a měkkým vlhkým hadrem.
 - ▶ Při kontaktu se spotřebičem ihned odstraňte všechny zbytky pracích prostředků, sprejů nebo jiné zbytky.

Ochrana životního prostředí a úspora

Chraňte životní prostředí: svůj spotřebič používejte s účinným využitím zdrojů a recyklovatelné materiály správně likvidujte.

Likvidace obalu

Obalový materiál je ekologický a lze ho recyklovat.

- ▶ Jednotlivé složky likvidujte rozdělené podle druhů.
 Informace o aktuálních možnostech likvidace obdržíte u specializovaného prodejce nebo na obecním nebo městském úřadu.

Úspora energie a zdrojů

Při dodržování těchto upozornění spotřebuje váš spotřebič méně proudu a vody.

Nepřekračujte maximální množství prádla → *Strana 24* pro jednotlivé programy.

+ Při větším množství prádla se prodlouží doba trvání programu a zvýší se spotřeba energie.

Využívejte maximální množství prádla → *Strana 24* pro jednotlivé programy.

+ Spotřeba energie a zdrojů je tak neefektivnější.

Používejte úsporné nastavení programů.

+ Když přizpůsobíte nastavení pro některý program, na displeji se zobrazí očekávaná spotřeba.

Prací prostředky dávkujte → *Strana 34* podle stupně zašpinění prádla.

+ Na mírné až normální zašpinění stačí menší množství pracího prostředku. Dodržujte dávkování doporučené výrobcem pracího prostředku.

U mírné a normálně zašpiněného prádla snižte teplotu praní.

+ Při nižších teplotách spotřebovává spotřebič méně energie. Na mírné až normální zašpinění stačí i nižší teploty, než je uvedeno na visače prádla.

Pokud se má prádlo poté sušit v sušičce, nastavte maximální rychlost odstředování.

+ Při sušším prádle se zkracuje doba trvání programu při sušení a snižuje se spotřeba energie.

Prádlo perete bez předpírky.

+ Při praní s předpírkou se prodlužuje doba trvání programu a zvyšuje se spotřeba energie a vody.

Spotřebič je vybavený množstevní automatikou.

+ Množstevní automatika optimálně přizpůsobuje spotřebu vody a dobu trvání programu podle druhu a množství prádla.

Spotřebič je vybavený aquasenzorem.

+ Aquasenzor kontroluje během máchání stupeň zakalení máchací vody a odpovídajícím způsobem přizpůsobuje dobu trvání a počet máchacích cyklů.

Režim šetření energie

Když delší dobu neprovedete žádné kroky ovládní, spotřebič se automaticky přepne do režimu úspory energie. Všechny ukazatele zhasnou a bliká **Start / Reload** .

Režim úspory energie se ukončí, když provedete nějaký krok ovládní spotřebiče, např. otevřete nebo zavřete dvířka.

Když delší dobu neprovedete v režimu úspory energie žádné kroky ovládní, spotřebič se automaticky vypne.

Instalace a připojení

Zde se dozvíte, kde je nejlepší místo pro instalaci vašeho spotřebiče. Kromě toho se dozvíte, jak spotřebič zapojíte k přívodu vody a do elektrické sítě.

Vybalení spotřebiče

1. Ze spotřebiče odstraňte veškerý obalový materiál a ochranné kryty.

2. Zkontrolujte spotřebič, zda se na něm nevyskytují viditelná poškození.
3. **POZOR!** Předměty, které nejsou určené pro provoz ve spotřebiči a které zůstanou v bubnu, mohou způsobit věcné škody a poškození spotřebiče.

- Před provozem tyto předměty a dodané příslušenství odstraňte z bubnu.

Otevřete dvířka a vyndejte z bubnu příslušenství.

Rozsah dodávky

Po vybalení zkontrolujte všechny díly na poškození vzniklá při přepravě a jejich kompletnost.



1

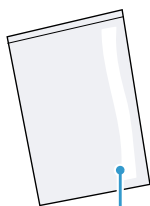

2



3



4

1 Pračka

2 Průvodní doklady

3 Přívodní hadice

4 Krytky

Požadavky na místo instalace

Spotřebič se může při odstředování posouvat. Dodržujte pokyny k místu instalace.

Upozornění: Pro bezpečné použití spotřebiče dodržujte informace týkající se bezpečnosti → *Strana 4*.

⚠ VAROVÁNÍ

Nebezpečí úrazu elektrickým proudem!

Spotřebič obsahuje díly pod napětím. Dotýkání se dílů pod napětím je nebezpečné.

- ▶ Nepoužívejte spotřebič bez krycí desky.

⚠ VAROVÁNÍ

Nebezpečí poranění!

Při provozu na podstavci se spotřebič může převrhnout.

- ▶ Před uvedením do provozu bezpodmínečně upevněte nožičky spotřebiče příchytkami → *Strana 31* od výrobce.

POZOR!

- Pokud se spotřebič nainstaluje v prostorech s nebezpečím mrazu nebo venku, může zmrzlá zbytková voda spotřebič poškodit a zmrzlé hadice se mohou roztrhnout nebo prasknout.
 - ▶ Neinstalujte a nepoužívejte spotřebič v prostorech s nebezpečím mrazu nebo venku.
- U spotřebiče byl před vyexpedováním ze závodu proveden funkční test a může obsahovat zbytkovou vodu. Když se spotřebič nakloní o více než 40°, může tato zbytková voda vytéct.
 - ▶ Spotřebič naklánejte opatrně.

Místo instalace	Požadavky
Na podstavci 	Upevněte spotřebič pomocí příchytek → <i>Strana 31</i> .

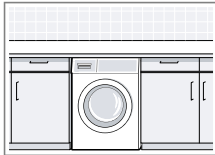
Místo instalace	Požadavky
Na podlaze nad stropem z dřevěných trámů 	Spotřebič postavte na voděodolnou dřevěnou desku, která je pevně přišroubovaná k podlaze. Dřevěná deska by měla mít tloušťku minimálně 30 mm.
V kuchyňské lince 	<ul style="list-style-type: none"> ■ Je nutná šířka výklenku 60 cm. ■ Spotřebič instalujte pouze pod souvislou pracovní desku, která je pevně spojená se sousedními skříňkami.

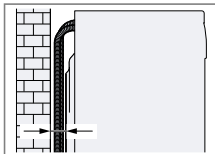
U stěny 	Dbejte na to, abyste hadice neuskřípli mezi stěnou a spotřebičem.
--	---

Odstranění přepravních pojistek

Spotřebič je při přepravě zajištěný na zadní straně přepravními pojistkami.

Pokyny

- Pro bezpečné použití spotřebiče dodržujte informace týkající se bezpečnosti → *Strana 4*.
- Přepravní pojistky, šrouby a objímky uschovejte pro pozdější přepravu → *Strana 64*.

1. Hadice vyjměte z držáků.

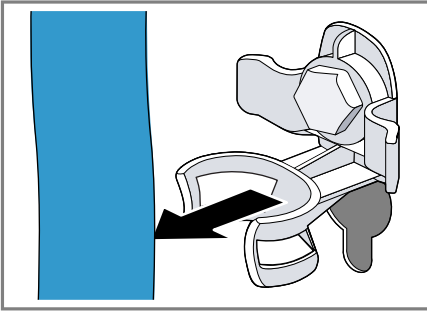

2. Všechny šrouby 4 přepravních pojistek povolte šroubovákem vel. 13 ① a odstraňte je ②.

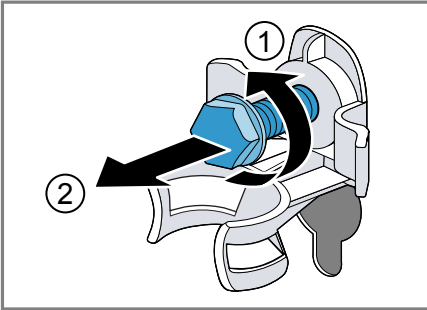

3. Síťový kabel vyjměte z držáku.

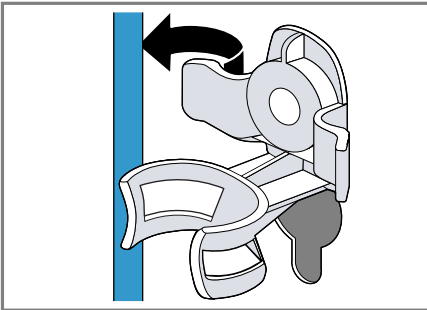

4. Odstraňte 4 objímky.

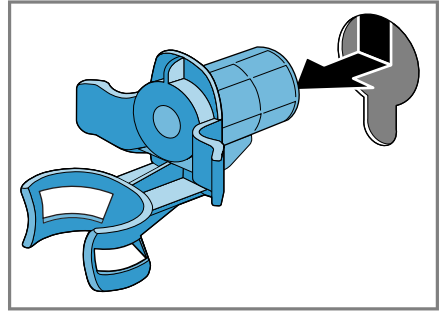

5. Nasaďte 4 krytky.

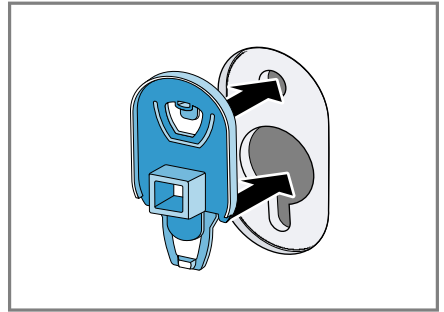

6. Zatačte 4 krytky dolů.

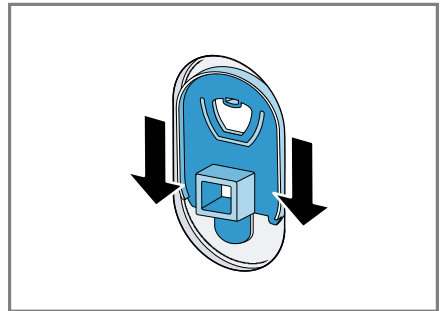

Odstranění přepravních vzpěr

Upozornění: Pro bezpečné použití spotřebiče dodržujte informace týkající se bezpečnosti → *Strana 4*.

1. Šroubovákem T20 povolte a odstraňte šrouby svislých přepravních vzpěr.

cs Instalace a připojení

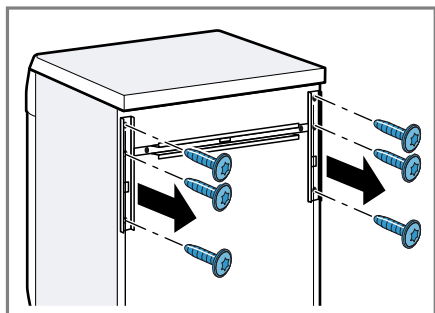

2. Odstraňte přepravní vzpěry.

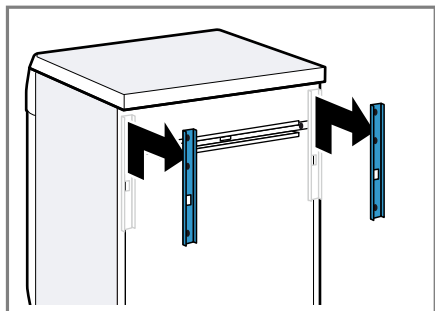

3. Šroubovákem T20 povolte a odstraňte šrouby vodorovné přepravní vzpěry.

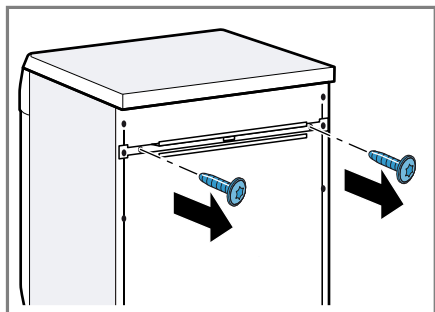

4. Odstraňte přepravní vzpěru.

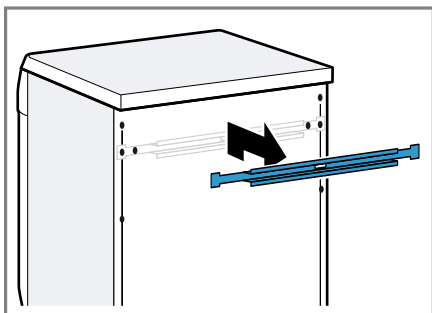

Připojení spotřebiče

Připojte spotřebič k elektrické síti, přívodu vody a odtoku vody.

Připojení přívodní hadice

Upozornění: Pro bezpečné použití spotřebiče dodržujte informace týkající se bezpečnosti → *Strana 4*.

⚠ VAROVÁNÍ

Nebezpečí úrazu elektrickým proudem!

Spotřebič obsahuje díly pod napětím. Dotýkání se dílů pod napětím je nebezpečné.

- ▶ Elektrický ventil Aquastop neponořujte do vody.

1. Přívodní hadici připojte k přívodu vody (26,4 mm = 3/4").

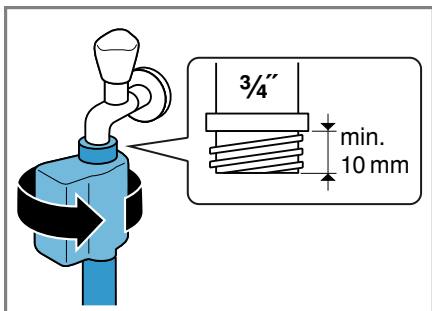

2. Opatrně otevřete přívod vody a zkontrolujte těsnost připojovacích míst.

Způsoby připojení odtoku vody

Tyto informace vám pomůžou připojit spotřebič k odtoku vody.

Upozornění: Pro bezpečné použití spotřebiče dodržujte informace týkající se bezpečnosti → *Strana 4*.

POZOR!

Při odčerpávání je odtoková hadice pod tlakem a může se z místa připojení uvolnit.

- ▶ Zajistěte odtokovou hadici proti neúmyslnému uvolnění.

Odtok do sifonu
Zajistěte místo připojení hadicovou sponou (24–40 mm).

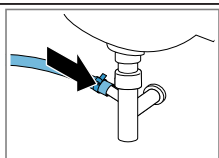

Odtok do umyvadla
Odtokovou hadici upevněte a zajistěte pomocí kolena.

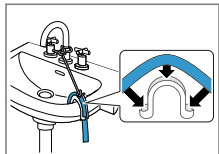

Odtok do plastové trubky s pryžovým hrdlem nebo do odtokového otvoru v podlaze
Odtokovou hadici upevněte a zajistěte pomocí kolena.

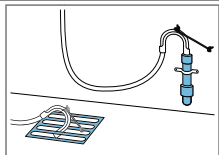

Připojení spotřebiče k elektrickému proudu

Upozornění: Pro bezpečné použití spotřebiče dodržujte informace týkající se bezpečnosti → *Strana 4*.

1. Síťovou zástrčku síťového kabelu spotřebiče zastrčte do zásuvky v blízkosti spotřebiče.
Údaje připojení spotřebiče najdete v Technických údajích → *Strana 69*.
2. Zkontrolujte pevné umístění síťové zástrčky.

Vyrovnání spotřebiče

Pro snížení hlučnosti a vibrací a zabránění posouvání spotřebiče spotřebič správně vyrovnajte.

Upozornění: Pro bezpečné použití spotřebiče dodržujte informace týkající se bezpečnosti → *Strana 4*.

1. Pojistné matice povolte klíčem vel. 17 ve směru hodinových ručiček.

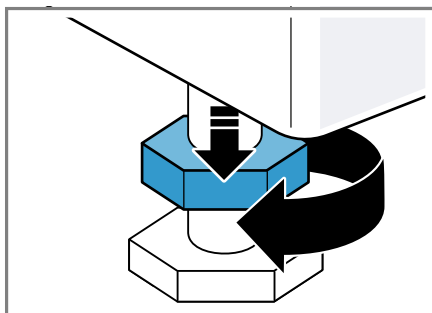

2. Pro vyrovnání spotřebiče otáčejte nožičkami spotřebiče. Vyrovnání zkontrolujte pomocí vodováhy.

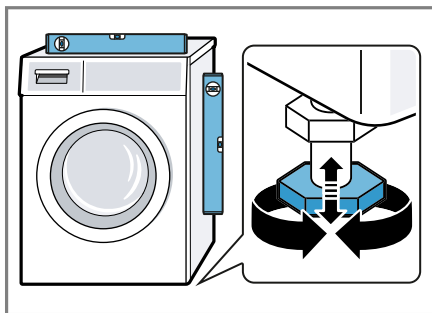

Všechny nožičky spotřebiče musí pevně stát na podlaze.

3. Utáhněte pojistné matice klíčem vel. 17 pevně ke krytu.

cs Instalace a připojení

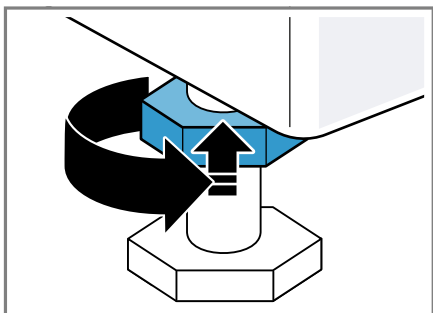

Nožičku přitom pevně držte
a neměňte její výšku.

Seznámení

Seznamte se se součástmi vašeho spotřebiče.

Spotřebič

Zde naleznete přehled součástí vašeho spotřebiče.

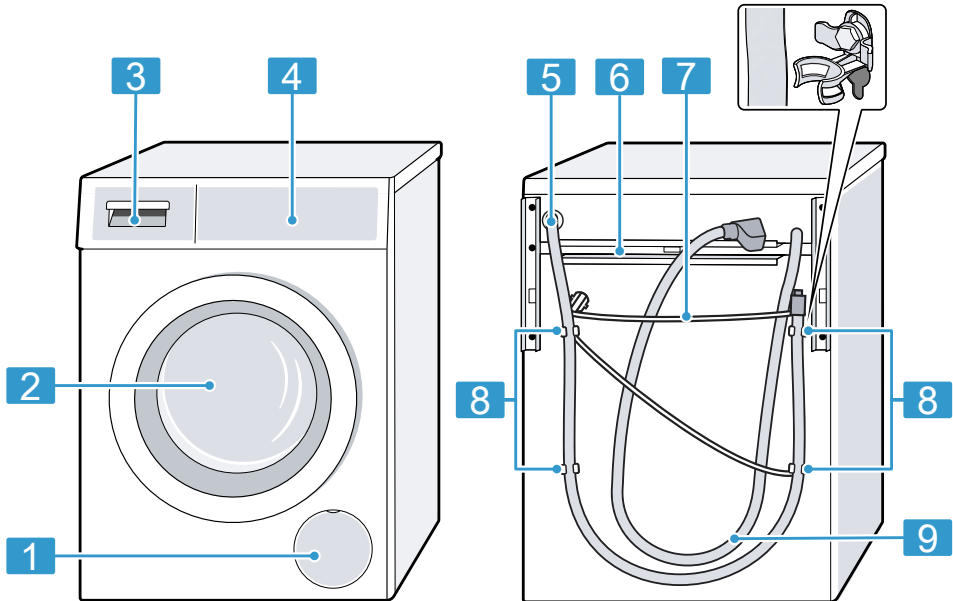

V závislosti na typu spotřebiče se mohou detaily na obrázku lišit, např. barva a tvar.

1	Servisní kryt čerpadla → <i>Strana 50</i>	8	Převravní pojistky → <i>Strana 14</i>
2	Dvířka	9	Přívodní hadice → <i>Strana 16</i>
3	Násypka na prací prostředky → <i>Strana 20</i>		
4	Ovládací prvky → <i>Strana 20</i>		
5	Odtoková hadice → <i>Strana 17</i>		
6	Převravní vzpěry → <i>Strana 15</i>		
7	Síťový kabel → <i>Strana 17</i>		

Násypka na prací prostředky

Zde najdete přehled součástí násypky na prací prostředky.

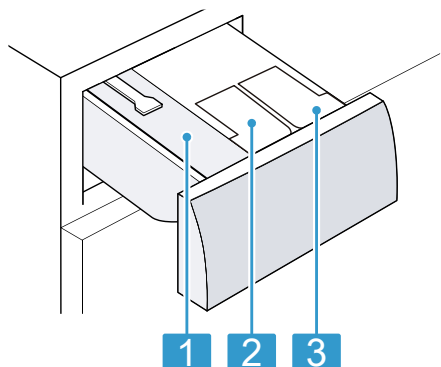

- | | |
|---|---|
| 1 | Komora pro manuální dávkování |
| 2 | ⊗ / ∅ : dávkovací zásobník pro aviváž nebo prací prostředek |
| 3 | ∅ : dávkovací zásobník pro prací prostředek |

Ovládací prvky

Pomocí ovládacích prvků nastavíte všechny funkce vašeho spotřebiče a obdržíte informace o provozním stavu.

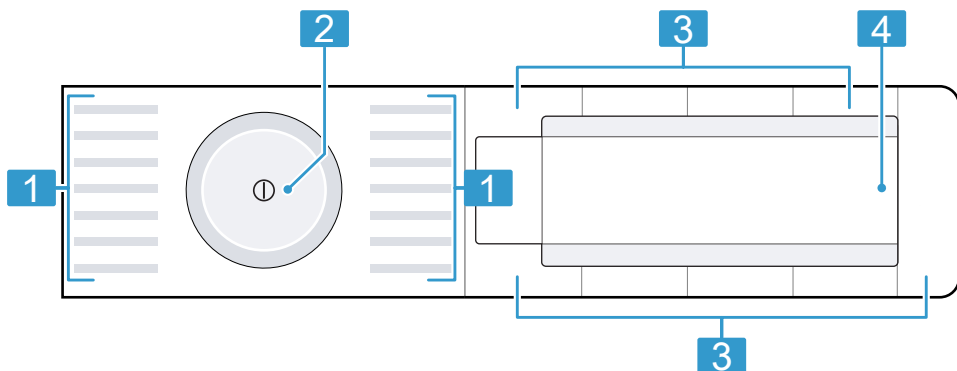







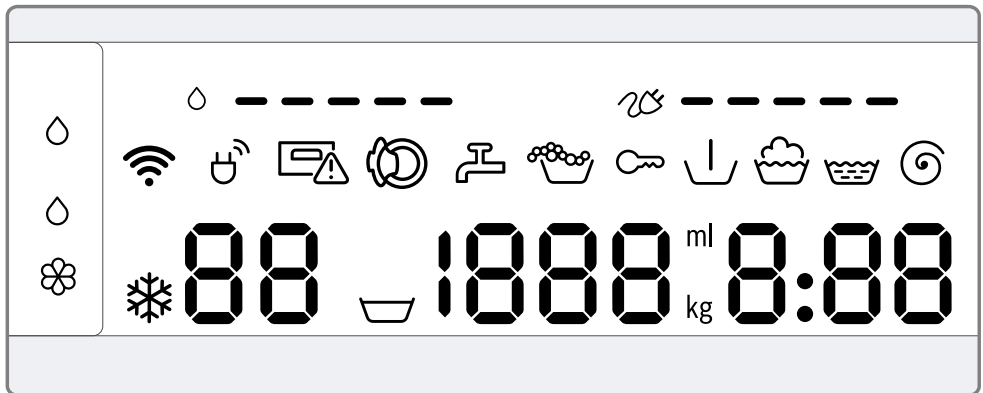

- | | |
|---|----------------------------|
| 1 | Programy → Strana 24 |
| 2 | Volič programů → Strana 35 |

- | | |
|---|----------------------|
| 3 | Tlačítka → Strana 29 |
| 4 | Displej → Strana 21 |













Displej

Na displeji vidíte aktuální hodnoty nastavení, možnosti voleb nebo nápovědné texty.







Ukazatel	Označení	Popis
0:40 ¹	Doba trvání programu / zbývající doba programu	Předpokládaná doba trvání programu nebo zbývající doba programu.
10h ¹	Doba skončení	Byla nastavena doba skončení programu a zobrazují se zbývající hodiny. → "Tlačítka", Strana 29
10 / 5 kg ¹	Doporučené množství prádla	Maximální množství prádla pro nastavený program v kg.
 - 1600	Rychlost odstředování	Nastavená rychlost odstředování v ot/min. → "Tlačítka", Strana 29 0: bez závěrečného odstředování, pouze odčerpání  : stop po máchání, bez odčerpání
 -90	Teplota	Nastavená teplota ve °C. → "Tlačítka", Strana 29  (studená)
	Předpírka	Stav programu
	Praní	Stav programu
	Máchání	Stav programu
	Odstředování	Stav programu

¹ Příklad











Ukazatel	Označení	Popis
-P-	Pauza	Stav programu Upozornění: Dvířka nelze otevřít, protože hladina vody nebo teplota vody je příliš vysoká. Počkejte, dokud neklesne teplota, nebo spusťte pokračování programu.
-P- 	Pauza	Stav programu Upozornění: Dvířka lze otevřít.
End	Konec programu	Stav programu
	Dětský zámek	<ul style="list-style-type: none"> ■ Svítí: Dětský zámek je aktivovaný. ■ Bliká: Dětský zámek je aktivovaný a došlo k otočení voliče programů. → "Deaktivace dětského zámku", Strana 38
	Spotřeba energie	Spotřeba energie pro nastavený program. <ul style="list-style-type: none"> ■ —: nízká spotřeba energie ■ ————: vysoká spotřeba energie
	Spotřeba vody	Spotřeba vody pro nastavený program. <ul style="list-style-type: none"> ■ —: nízká spotřeba vody ■ ————: vysoká spotřeba vody
	Wi-Fi	<ul style="list-style-type: none"> ■ Svítí: Spotřebič je připojený k domácí síti. ■ Bliká: Spotřebič se pokouší spojit s domácí sítí. → "Home Connect", Strana 40
	Řízení energie	Spotřebič je spojený se systémem Smart Energy (řízení energie). → "Spojení spotřebiče s řízením energie", Strana 44
	Dávkovací zásobník pro tekuté prací prostředky	<ul style="list-style-type: none"> ■ Svítí: Inteligentní dávkovací systém pro tekuté prací prostředky je aktivovaný. ■ Bliká: Naplnění dávkovacího zásobníku kleslo pod minimum. → "Inteligentní dávkovací systém", Strana 38 <p> (tekutý prací prostředek)</p>
 	Dávkovací zásobník pro tekuté prací prostředky nebo aviváž.	<ul style="list-style-type: none"> ■ Svítí: Inteligentní dávkovací systém pro tekuté prací prostředky nebo aviváž je aktivovaný. ■ Bliká: Naplnění dávkovacího zásobníku kleslo pod minimum. → "Inteligentní dávkovací systém", Strana 38 <p> (tekutý prací prostředek)  (aviváž)</p>
50 ml ¹	Základní dávkovací množství	Základní dávkovací množství pro prací prostředek nebo aviváž. → "Základní dávkovací množství", Strana 40











¹ Příklad











Ukazatel	Označení	Popis
	Rozpoznání pěny	Spotřebič rozpoznal příliš mnoho pěny. → "Chybový kód/chybové hlášení/signál", Strana 55
	Dvířka	Dvířka jsou odblokovaná a lze je otevřít.
	Přívod vody	<ul style="list-style-type: none"> ■ Není tlak vody. → "Chybový kód/chybové hlášení/signál", Strana 55 ■ Příliš nízký tlak vody.
	Násypka na prací prostředky	Násypka na prací prostředky není úplně zasunutá. → "Chybový kód/chybové hlášení/signál", Strana 55
E:60 / -2B ¹	Chyba	Chybový kód, chybové hlášení, signál. → "Chybový kód/chybové hlášení/signál", Strana 55
¹ Příklad		











Programy

Zde najdete přehled programů. Získáte informace o množství prádla a možnostech nastavení. Visačky na prádle vám poskytnou další informace pro výběr programu.

Program	Popis	Max. množství prádla (kg)	Max. teplota (°C)	Max. rychlost odstředování (ot/min)	SpeedPerfect 	Spin Speed Reduction  (stop po máchání)	Prewash 	Water Plus 	i-DOS 	i-DOS 	Intensive Plus 
 bavlna eco	Praní odolných textilií z bavlny, lnu nebo směsových tkanin. Vhodný také jako krátký program pro normálně zašpiněné prádlo, když aktivujete SpeedPerfect  . Když aktivujete SpeedPerfect  , sniží se maximální množství prádla na 5 kg.	10 / 5	90	1600	●	●	●	●	●	●	●
 bavlna eco	Praní odolných textilií z bavlny, lnu nebo směsových tkanin. Energeticky úsporný program. Upozornění: Kvůli úspoře energie se skutečná teplota praní může lišit od nastavené teploty. Účinnost praní odpovídá zákonným požadavkům.	10	90	1600	-	●	●	●	●	●	●
snadno udržovatelné	Praní textilií ze syntetiky a směsových tkanin.	4	60	1200	●	●	●	●	●	●	●
rychlý / mix	Praní textilií z bavlny, lnu, syntetiky a směsových tkanin. Vhodný pro mírně zašpiněné prádlo.	4	60	1600	●	●	●	●	●	●	●

Program	Popis				
		Intensive Plus 	●		I
		 i-DOS 	●		I
		 i-DOS 	●		I
		Water Plus 	●		I
		Prewash 	●		I
		Spin Speed Reduction   (stop po máchání)	●		I
		SpeedPerfect 	●		I
		Max. rychlost odstředování (ot/min)	4	1200	-
		Max. teplota (°C)	4	40	-
		Max. množství prádla (kg)	4		-
	Automaticky se rozpozná stupeň zašpinění a druh textilu. Prací proces se přizpůsobí.				
džiny / tmavé prádlo	Praní tmavých textilií a textilií s intenzivní barvou z bavlny a textilií se snadnou údržbou, např. džínů. Prádlo perte naruby. Používejte tekuté prací prostředek.				
čistění bubnu	Čistění a údržba bubnu. Program používejte v následujících případech: <ul style="list-style-type: none"> ■ před prvním použitím, ■ při častém praní na teplotu 40 °C a nižší, ■ po delší nepřítomnosti. Použijte univerzální prací prášek nebo prací prášek s bělidy. Abyste zabránili tvorbě pěny, použijte poloviční množství pracího prostředku. Nepoužívejte aviváž. Nepoužívejte prací prostředky na vlnu, jemné prádlo nebo tekuté prací prostředky.				

Program	Popis				
Intensive Plus 					
 i-DOS 					
 i-DOS 					
Water Plus 					
Prewash 					
Spin Speed Reduction   (stop po máčání)					
SpeedPerfect 					
Max. rychlost odstředování (ot/min)					
Max. teplota (°C)					
Max. množství prádla (kg)					
AlergiePlus	<p>Upozornění: Pokud jste delší dobu nepoužívali program s teplotou 60 °C nebo vyšší, bliká pro připomenutí ukazatel pro čištění bubnu.</p> <p>Praní odolných textilií z bavlny, lnu nebo směsových tkanin. Vhodný pro alergiky a při zvýšených hygienických nárocích.</p> <p>Upozornění: Po dosažení nastavené teploty zůstane tato teplota konstantní během celého praní.</p>	6,5	90	1600	
košile / halenky	<p>Praní nežehlivých košil a halenek z bavlny, lnu, syntetiky a směsových tkanin.</p> <p>Rada: Aby se zabránilo pomačkání prádla, aktivujte . Prádlo se jen krátce odstředí, a když ho vydáte, kape z něj voda. Takto mokré košile a halenky pověste, aby se vyvěsily. Košile a halenky z hedvábí nebo choulostivých materiálů perte pomocí programu jemné / hedvábí .</p>	2	60	800	



















Program	Popis		
		Intensive Plus 	
		 i-DOS 	●
		 i-DOS 	●
		Water Plus 	
		Prewash 	
		Spin Speed Reduction   (stop po máchání)	●
		SpeedPerfect 	●
		Max. rychlost odstředování (ot/min)	1200
		Max. teplota (°C)	40
		Max. množství prádla (kg)	4 / 2
	rychlý 15'/30'	Praní textilií z bavlny, syntetiky a směsových tkanin. Krátký program pro mírně zašpiněné malé kusy prádla. Doba trvání programu činí cca 30 minut. Pokud chcete zkrátit dobu trvání programu na 15 minut, aktivujte SpeedPerfect  . Maximální množství prádla se sníží na 2 kg.	







Tlačítka

Zde najdete přehled tlačítek a možností jejich nastavení.

Výběr nastavení programu závisí na nastaveném programu. Možnosti výběru pro všechny programy je uvedený v přehledu

→ "Programy", Strana 24.

Tlačítko	Volba	Popis
Start / Reload  (start / doplnění / pauza)	<ul style="list-style-type: none"> ■ Spuštění ■ Zrušení ■ Pozastavení 	Spuštění, zrušení nebo pozastavení programu.
SpeedPerfect 	<ul style="list-style-type: none"> ■ Aktivace ■ Deaktivace 	Aktivace nebo deaktivace praní s kratší dobou. Upozornění: Zvýší se spotřeba energie. Výsledek praní se tím nezhorší.
Intensive Plus  (linterzivní plus)	<ul style="list-style-type: none"> ■ Aktivace ■ Deaktivace 	Aktivace nebo deaktivace praní s delší dobou. Doba trvání programu se prodlouží až o 30 minut. Vhodné pro mimořádně zašpiněné prádlo.
 i-DOS	<ul style="list-style-type: none"> ■ Aktivace ■ Deaktivace ■ Základní dávkovací množství 	Když krátce stisknete tlačítko, aktivujete nebo deaktivujete inteligentní dávkovací systém pro tekutý prací prostředek  . Když podržíte tlačítko stisknuté cca 3 sekundy, můžete nastavit základní dávkovací množství. → "Inteligentní dávkovací systém", Strana 38
 i-DOS	<ul style="list-style-type: none"> ■ Aktivace ■ Deaktivace ■ Obsah dávkovacího zásobníku ■ Základní dávkovací množství 	Když krátce stisknete tlačítko, aktivujete nebo deaktivujete inteligentní systém dávkování pro aviváž  nebo tekutý prací prostředek  . Když podržíte tlačítko stisknuté cca 3 sekundy, můžete určit obsah dávkovacího zásobníku nebo nastavit základní dávkovací množství. → "Inteligentní dávkovací systém", Strana 38
- Finished in +  (- hotovo za +)	1–24 hodin	Stanovení doby skončení programu. Doba trvání programu je již obsažená v nastaveném počtu hodin. Po spuštění programu se zobrazí doba trvání programu.
Temp.   (teplota)	 –90 °C	Prizpůsobení teploty ve °C.
Spin Speed Reduction   (otáčky)	 –1600	Prizpůsobení rychlosti odstředování nebo aktivace  (stop po máchání). Při zvolení  se na konci praní neodčerpá voda a deaktivuje se odstředování. Prádlo zůstane ležet ve vodě z máchání.
 (síťový vypínač)	<ul style="list-style-type: none"> ■ Zapnutí ■ Vypnutí 	Zapnutí nebo vypnutí spotřebiče.

Tlačítko	Volba	Popis
Remote Start  (vzdálený start)	<ul style="list-style-type: none"> ■ Aktivace ■ Deaktivace ■ Otevření nabídky Home Connect 	<p>Když krátce stisknete tlačítko, povolíte dálkové spuštění spotřebiče pomocí aplikace Home Connect.</p> <p>Když podržíte tlačítko stisknuté cca 3 sekundy, otevřete nabídku Home Connect.</p> <p>Pokyny</p> <ul style="list-style-type: none"> ■ Dálkové spuštění nelze z bezpečnostních důvodů aktivovat za následujících podmínek: <ul style="list-style-type: none"> – Jsou otevřená dvířka. – Není zasunutá násypka na prací prostředky. ■ Dálkové spuštění se z bezpečnostních důvodů deaktivuje za následujících podmínek: <ul style="list-style-type: none"> – Otevřete dvířka. – Stisknete Start / Reload . – Stisknete Remote Start . – Vypnete spotřebič. – Po výpadku proudu.
Child Lock  3 sec. (dětský zámek 3 s)	<ul style="list-style-type: none"> ■ Aktivace ■ Deaktivace 	<p>Aktivace nebo deaktivace dětského zámku. Zabezpečení ovládacího panelu proti nežádoucímu ovládní.</p> <p>Pokud jste aktivovali dětský zámek a vypnete spotřebič, dětský zámek zůstane aktivní. → "Dětský zámek", Strana 38</p>
Spin Speed Reduction  (otáčky)	Základní nastavení	<p>Změna základních nastavení spotřebiče. → "Změna základních nastavení", Strana 47</p>
Prewash  (předpírka)	<ul style="list-style-type: none"> ■ Aktivace ■ Deaktivace 	<p>Aktivace nebo deaktivace předpírky, např. pro praní silně zašpiněného prádla.</p> <p>Upozornění: Když je aktivovaný inteligentní dávkovací systém, prací prostředek se automaticky dávkuje pro předpírku a hlavní praní. Když je inteligentní dávkovací systém deaktivovaný, dejte prací prostředek pro předpírku přímo do bubnu.</p>
Water Plus  (Voda plus)	<ul style="list-style-type: none"> ■ Aktivace ■ Deaktivace 	<p>Praní s větším množstvím vody. Doporučuje se při mimořádně citlivé pokožce a pro šetrné praní prádla.</p>

Příslušenství

Používejte originální příslušenství. Je přizpůsobené pro váš spotřebič. Zde získáte přehled o příslušenství vašeho spotřebiče a jeho použití.

	Použití	Objednací číslo
Prodloužení přívodní hadice	Prodloužení přívodní hadice na studenou vodu nebo přívodní hadice Aquastop (2,50 m).	WMZ2380
Podstavec se zásuvkou	Vyvýšená instalace spotřebiče, aby do něj bylo možné snadněji vkládat prádlo a vyndávat ho. V zásuvce je integrovaný koš na prádlo pro přemísťování prádla.	WMZ20490
Příchytky	Zlepšení stability spotřebiče.	WMZ2200

Před prvním použitím

Připravte spotřebič pro použití.

Spuštění praní bez prádla

Spotřebič byl před opuštěním závodu důkladně přezkoušen. Aby se odstranila případná zbytková voda, proveďte poprvé praní bez prádla.

Upozornění: Pro bezpečné použití spotřebiče dodržujte informace týkající se bezpečnosti → *Strana 4*.

1. Stiskněte .

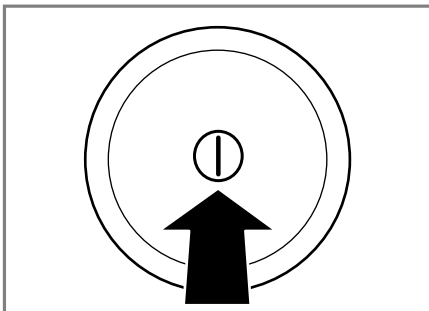

Zapnutí spotřebiče může trvat několik sekund.

2. Nastavte program **čištění bubnu**.

3. Zavřete dvířka.
4. Vytáhněte násypku na prací prostředky.

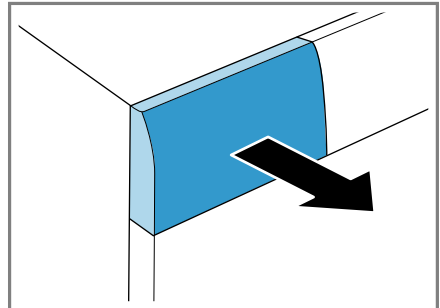

5. Do komory pro manuální dávkování nalijte přibližně 1 litr vody z vodovodu.

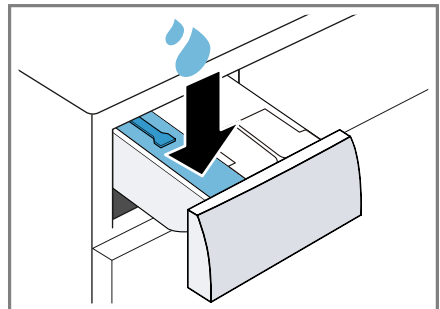

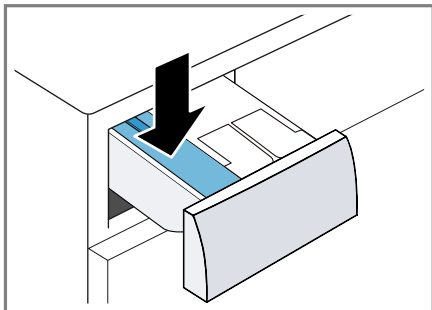

6. Do komory pro manuální dávkování naplňte univerzální prací prášek.

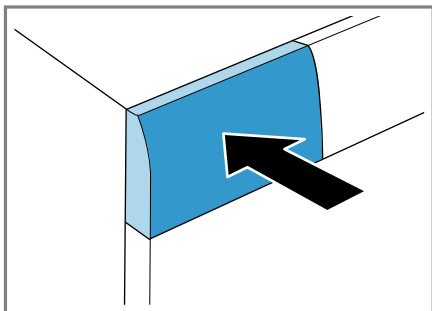

Abyste zabránili tvorbě pěny, použijte pouze polovinu množství pracího prostředku doporučeného výrobcem pracího prostředku pro mírně znečištěné prádlo. Nepoužívejte prací prostředek na vlnu nebo na jemné prádlo.

7. Zasuňte násypku na prací prostředky.



8. Pro spuštění programu stiskněte **Start / Reload**  (**start / doplnění / pauza**) .
- ✓ Na displeji se zobrazuje zbývající doba trvání.
 - ✓ Po skončení programu se na displeji zobrazí: **End** .
9. Spusťte první praní nebo stiskněte  pro vypnutí spotřebiče.
→ "Základní ovládání", Strana 35

Prádlo

Ve spotřebiči můžete prát všechny textilie, které mají na visačce od výrobce označení, že jsou vhodné pro praní v pračce, a textilie z vlny určené pro ruční praní.

Příprava prádla

POZOR!

Předměty, které zůstanou v prádle, mohou poškodit prádlo a buben.

- ▶ Před spuštěním odstraňte z kapes prádla všechny předměty.
- ▶ Kvůli šetrnému zacházení se spotřebičem a s prádlem prádlo připravte.
 - Vyprázdněte všechny kapsy.
 - Kartáčkem odstraňte písek ze všech záhybů a kapes.
 - Povlaky na příkrývky a polštáře zapněte.
 - Zapněte všechny zipy, suché zipy, háčky a poutka.
 - Látkové pásky a vázačky zavažte nebo použijte sítku na prádlo.
 - Ze záclon odstraňte kroužky a ocelová lanka nebo použijte sítku na prádlo.
 - Na malé kousky prádla, např. dětské ponožky, použijte sítku na prádlo.
 - Prádlo rozložte a načechejte.
 - Perte společně velké a malé kusy prádla.
 - Čerstvé skvrny potřete mýdlovým roztokem (nedrhněte).
 - Některé úporné, zaschlé skvrny se odstraní až po několikerém praní.

Třídění prádla

Upozornění: Pro bezpečné použití spotřebiče dodržujte informace týkající se bezpečnosti → Strana 4.

- ▶ Pro zlepšení výsledku praní a zabránění obarvení roztrídíte prádlo před praním podle následujících kritérií.
 - Druh tkaniny a druh vláken
 - Bílé prádlo
- Barevné prádlo
 - Nové barevné prádlo vyperte poprvé zvlášť.
- Zašpinění → *Strana 33*
- Údaje výrobce na visačkách → *Strana 33*

Stupně zašpinění

Stupeň zašpinění	Zašpinění	Příklady
Mírné	<ul style="list-style-type: none"> ■ Na prádle není vidět zašpinění nebo skvrny. ■ Z prádla jsou cítit pachy. 	Lehké letní oděvy nebo sportovní oděvy, které byly nošené jen několik hodin.
Normální	Na prádle je vidět zašpinění nebo slabé skvrny.	<ul style="list-style-type: none"> ■ Trika, košile nebo halenky jsou propocené nebo několikrát nošené. ■ Ručníky nebo povlečení, které se používaly až jeden týden.
Silné	Na prádle je zřetelně vidět zašpinění nebo skvrny.	Utěrky, dětské oděvy nebo pracovní oděvy.

Značky pro údržbu na visačkách

Symbole odkazují na doporučený program a čísla v symbolech na maximální doporučenou teplotu praní.

Symbol	Prací proces	Doporučený program
	Normální	Bavlna
	Šetrný	Snadná údržba
	Mimořádně šetrný	Jemné / hedvábí pro ruční praní
	Ruční praní	Vlna
	Neperte v pračce	-

Rada: Na www.ginetext.ch najdete další informace k symbolům pro ošetřování.

Prací a ošetrovací prostředky

Pomocí správného výběru a používání pracích a ošetrovacích prostředků budete šetřit spotřebič a prádlo.

Můžete používat všechny prací a ošetrovací prostředky, které jsou vhodné pro domácí pračky.

Upozornění: Pro bezpečné použití spotřebiče dodržujte informace týkající se bezpečnosti → *Strana 4*.

Údaje výrobce k použití a dávkování najdete na obale.

cs Prací a ošetrovací prostředky

Pokyny

- V případě tekutých pracích prostředků používejte pouze dobře tekoucí prací prostředky.
- Nemíchejte různé tekuté prací prostředky.
- Nemíchejte prací prostředek a aviváž.
- Nepoužívejte příliš dlouho skladované a silně zhoustlé výrobky.
- Nepoužívejte prostředky obsahující rozpouštědla, leptavé nebo těkavé prostředky (např. tekuté bělidlo).
- Barvicí prostředky použijte úsporně, sůl může poškodit nerezovou ocel.
- Ve spotřebiči nepoužívejte odbarvovací prostředky.

Doporučené prací prostředky

Informace vám pomůžou zvolit správný prací prostředek pro textilie.

Textilie	Prací prostředky	Program	Teplota
Bílé textilie ze lnu nebo bavlny s možností vyvářky	Univerzální prací prostředky s optickými rozjasňovači	Bavlna	Studená až 90 °C
Barevné textilie ze lnu nebo bavlny	Prací prostředky na barevné prádlo bez bělidla a optických zjasňovačů	Bavlna	Studená až 60 °C
Barevné textilie z vláken se snadnou údržbou nebo syntetických vláken	Prací prostředky na barevné prádlo / prací prostředky na jemné prádlo bez optických zjasňovačů	Snadná údržba	Studená až 60 °C
Choulostivé jemné textilie z hedvábí nebo viskózy	Prací prostředky na jemné prádlo	Jemné/hedvábí	Studená až 40 °C
Vlna	Prací prostředky na vlnu	Vlna	Studená až 40 °C

Rada: Na www.cleanright.eu najdete velké množství dalších informací o pracích ošetrovacích a čisticích prostředcích pro soukromé použití.

Dávkování pracích prostředků

Správným dávkováním pracích prostředků dosáhnete optimálního výsledku praní a můžete šetřit zdroje. Dávkování pracího prostředku se řídí podle:

- množství prádla,

- stupně zašpinění,
- tvrdosti vody.
Tvrdost vody můžete zjistit u místních vodáren nebo sami pomocí testu tvrdosti vody.

Tvrdost vody

Tvrdost	Celková tvrdost v mmol/l	Německá tvrdost v °dH
Měkká (I)	0–1,5	0–8,4

Tvrdotst	Celková tvrdost v mmol/l	Německá tvrdost v °dH
Střední (II)	1,5–2,5	8,4–14
Tvrdá (III)	Nad 2,5	Nad 14

Příklad údaje výrobce pro prací prostředky

Tyto příklady údajů se vztahují na standardní množství prádla 4–5 kg.

Zašpinění	Mírné	Normální	Silné
Tvrdotst vody: měkká/střední	40 ml	55 ml	80 ml
Tvrdotst vody: tvrdá / velmi tvrdá	55 ml	80 ml	105 ml

Dávkovací množství najdete na obale od výrobce.

- Při manuálním dávkování přizpůsobte dávkovací množství podle skutečného množství prádla.
- Pokud je aktivované inteligentní dávkování, nepřizpůsobuje dávkovací množství podle skutečného množství prádla. Množství pracího prostředku a aviváže se vypočítá automaticky podle základního dávkovacího množství → *Strana 40* a rozpoznávaného množství prádla. Nastavené základní dávkovací množství musí vždy odpovídat dávkovacímu množství pro 4,5 kg prádla.

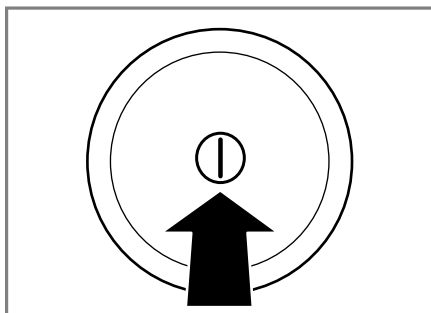

Zapnutí spotřebiče může trvat několik sekund.

- ✓ Spotřebič provede slyšitelný funkční test v násypce na prací prostředky → "Zvuky", *Strana 60*

Upozornění: Buben se rozsvítí po otevření, zavření a spuštění programu. Osvětlení zhasne automaticky.

Základní ovládání

Zde získáte důležité informace o ovládání vašeho spotřebiče.

Zapnutí spotřebiče

- ▶ Stiskněte  .

Nastavení programu

1. Volič programů nastavte na požadovaný program → *Strana 24*.

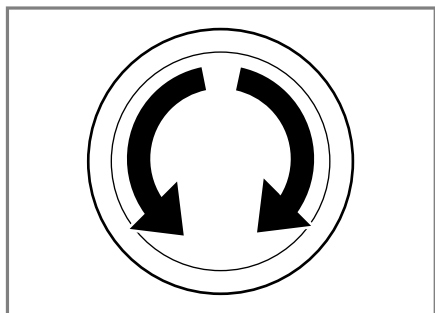

2. V případě potřeby přizpůsobte nastavení programu → *Strana 36*.

Přizpůsobení nastavení programu

V závislosti na programu a postupu programu můžete přizpůsobit nebo aktivovat a deaktivovat nastavení.

Upozornění: Přehled všech nastavení programů:

→ *"Tlačítka", Strana 29*

Předpoklad: Je nastavený program.

- ▶ Přizpůsobte nastavení programu.

Upozornění

- Nastavení programu se pro tento program neuloží trvale.
- Když aktivujete nebo deaktivujete inteligentní dávkovací systém, nastavení se uloží.

Vložení prádla

Pokyny

- Pro bezpečné použití spotřebiče dodržujte informace týkající se bezpečnosti → *Strana 4*.
- Abyste zabránili pomačkání, dodržujte maximální množství prádla pro program → *Strana 24*.

Předpoklad: Připravte a roztřídte prádlo.

→ *"Prádlo", Strana 32*

1. Otevřete dvířka.

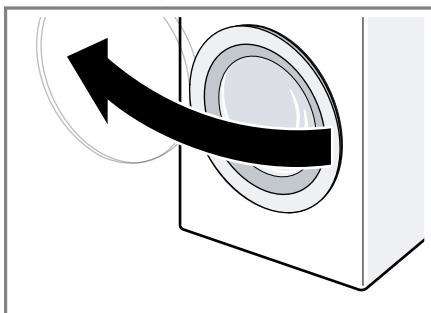

2. Zajistěte, aby byl buben prázdný.
3. Rozložené prádlo vložte do bubnu.
4. **Upozornění:** Zajistěte, aby nebylo žádné prádlo přiskřípnuté ve dvířkách.
Zavřete dvířka.

Naplnění pracího prostředku a ošetrovacího prostředku

U programů, u kterých není možné nebo žádoucí inteligentní dávkování, můžete prací prostředek dát do komory pro manuální dávkování.

Upozornění: Pro bezpečné použití spotřebiče dodržujte informace týkající se bezpečnosti → *Strana 4*.

Rada: Dodatečně k inteligentnímu dávkování můžete do komor pro manuální dávkování přidávat také další ošetrovací prostředky na prádlo, jako např. sůl na skvrny, škrob nebo bělidlo. Do komory pro manuální dávkování nedávejte další prací prostředek, aby se zabránilo předávkování nebo tvorbě pěny.

Předpoklad: Informujte se o optimálním dávkování pracích a ošetrovacích prostředků. → *Strana 33*

1. Vytáhněte násypku na prací prostředky.
2. Naplňte prací prostředek.
→ *"Násypka na prací prostředky", Strana 20*

3. V případě potřeby naplňte ošetřovací prostředek.
4. Zasuňte násypku na prací prostředky.

Spuštění programu



Upozornění: Pokud chcete změnit dobu do skončení programu, nejprve nastavte dobu skončení.

- ▶ Stiskněte **Start / Reload** .
- ✓ Buben se otáčí a probíhá rozpoznání množství prádla, které může trvat až 2 minuty, a poté se začne napouštět voda.
- ✓ Na displeji se zobrazí buď doba trvání programu, nebo doba skončení.
- ✓ Po skončení programu se na displeji zobrazí: **End** .

Namáčení prádla

Prádlo můžete nechat ve spotřebiči namáčet tím, že program pozastavíte.

Upozornění: Není nutné přidávat další prací prostředek. K praní se poté použije namáčecí roztok.

1. Spusťte program.
2. Po cca 10 minutách stiskněte **Start / Reload**  pro pozastavení programu.
3. Po požadované době namáčení stiskněte **Start / Reload**  pro pokračování programu.

Přidání prádla

Upozornění: Pro bezpečné použití spotřebiče dodržujte informace týkající se bezpečnosti → *Strana 4*.

1. Stiskněte **Start / Reload** .

Spotřebič se pozastaví a zkontroluje, zda lze přidat nebo vyjmout prádlo. Řiďte se podle stavu programu.
→ "Displej", *Strana 21*
2. Přidejte nebo vyndejte prádlo.

3. Zavřete dvířka.
4. Stiskněte **Start / Reload** .

Zrušení programu

Po spuštění programu můžete program kdykoli zrušit:

Upozornění: Pro bezpečné použití spotřebiče dodržujte informace týkající se bezpečnosti → *Strana 4*.

1. Stiskněte **Start / Reload** .
2. Otevřete dvířka.

Při vysoké teplotě a vysoké hladině vody zůstanou dvířka spotřebiče z bezpečnostních důvodů zablokovaná.

 - Při vysoké teplotě spusťte program **máchání** .
 - Při vysoké hladině vody spusťte program **odstředování** nebo **odčerpání** .
3. Vyndejte prádlo.

Pokračování programu při nastavení stop po máchání

1. Nastavte program **odstředování** nebo **odčerpání** .
2. Stiskněte **Start / Reload** .

Vyjmutí prádla

Upozornění: Pro bezpečné použití spotřebiče dodržujte informace týkající se bezpečnosti → *Strana 4*.

1. Otevřete dvířka.
2. Vyndejte prádlo.

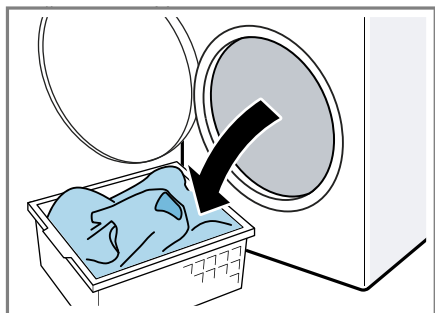

Vypnutí spotřebiče

1. Stiskněte ① .

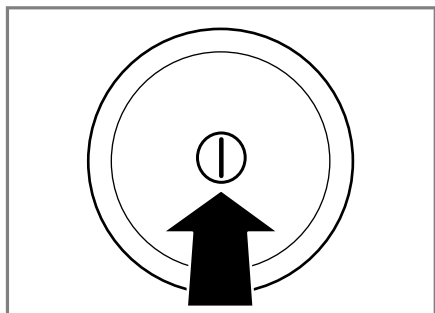

2. Otřete dosucha gumovou manžetu a odstraňte případné předměty.

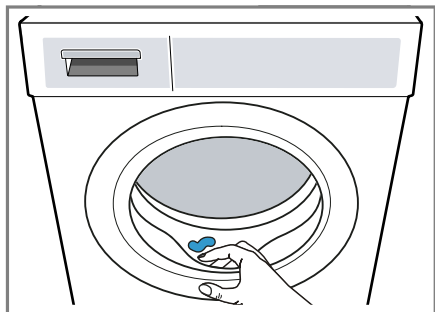

3. Nechejte dvířka a násypku na prací prostředky otevřené, aby mohla vyschnout zbytková voda.

Dětský zámek



Zajistěte spotřebič proti nežádoucímu ovládní ovládacích prvků.

Aktivace dětského zámku

- ▶ Cca 3 sekundy držte stisknutá obě tlačítka **Child Lock**  **3 sec.** .
- ✓ Na displeji se zobrazí  .
- ✓ Ovládací prvky jsou zablokované.
- ✓ Dětský zámek zůstává aktivovaný i po vypnutí spotřebiče.

Deaktivace dětského zámku

Předpoklad: Pro deaktivaci dětského zámku musí být spotřebič vypnutý.

- ▶ Cca 3 sekundy držte stisknutá obě tlačítka **Child Lock**  **3 sec.** .
- Aby se probíhající program nepřerušil, musí být volič programů nastavený na výchozí program.
- ✓  na displeji zhasne.

Inteligentní dávkovací systém

Váš spotřebič je vybavený inteligentním dávkovacím systémem pro tekuté prací prostředky a aviváž.

V závislosti na programu a nastavení jsou optimální množství tekutého pracího prostředku a aviváže dávkovány automaticky. Inteligentní dávkování je z výroby aktivované pro všechny určené programy → *Strana 24* a lze ho individuálně deaktivovat. U všech ostatních programů můžete prací prostředek dávkovat manuálně. → *"Naplnění pracího prostředku a ošetrovacího prostředku"*, *Strana 36*

Naplnění dávkovacího zásobníku

Abyste mohli používat inteligentní dávkování, naplňte dávkovací zásobník.



Upozornění

- Do dávkovacího zásobníku plňte pouze vhodné prací a ošetrovací prostředky → *Strana 33*.
- Když měníte tekutý prací prostředek nebo aviváž, dávkovací zásobník napřed vyprázdněte a vyčistěte. → *"Čištění násypky na prací prostředky", Strana 48*
- Pokud chcete používat oba dávkovací zásobníky pro tekuté prací prostředky, nastavte → *"Obsah dávkovacího zásobníku", Strana 39*.

Předpoklad: Bliká  / .

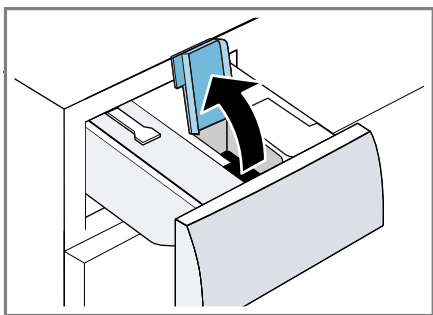
1. Vytáhněte násypku na prací prostředky.
2. Otevřete plnicí víčko.



3. Naplňte tekutý prací prostředek  a aviváž  do příslušných dávkovacích zásobníků. → *"Násypka na prací prostředky", Strana 20*

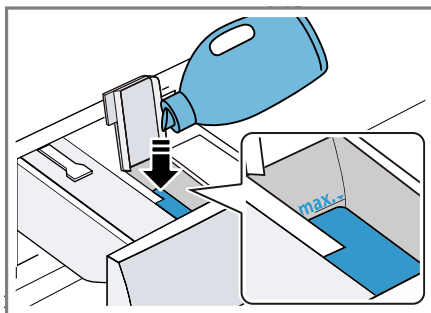



4. Zavřete plnicí víčko.

Upozornění: Plnicí víčko nenechávejte otevřené delší dobu, aby nedošlo k zaschnutí nebo vyschnutí pracího prostředku.

5. Zasuňte násypku na prací prostředky.
6. Přizpůsobte základní dávkovací množství → *Strana 40*.





Obsah dávkovacího zásobníku



Z výroby je dávkovací zásobník nastavený pro aviváž . Alternativně můžete dávkovací zásobník používat pro druhý tekutý prací prostředek .

Pokyny

- Když změníte obsah dávkovacího zásobníku, základní dávkovací množství pro tento dávkovací zásobník se zresetuje.
- Pokud používáte oba dávkovací zásobníky pro tekuté prací prostředky, musíte vybrat dávkovací zásobník, který se má používat pro praní.

Nastavení obsahu dávkovacího zásobníku

1. Cca 3 sekundy podržte stisknuté  **i-DOS**.
 2. Pro nastavení  stiskněte  **i-DOS**.
- ✓ Na displeji se zobrazí .

3. Pro nastavení  znovu stiskněte  **i-DOS** .
4. Pro ukončení nastavení chvílku počkejte.

Základní dávkovací množství

Přednastavená základní dávkovací množství pro tekutý prací prostředek a aviváž můžete přizpůsobit.



Základní dávkovací množství se řídí podle údajů výrobce pracího prostředku, tvrdosti vody a stupně zašpinění prádla.



Vždy nastavte základní dávkovací množství, které odpovídá standardnímu množství prádla 4,5 kg.

→ "Dávkování pracích prostředků", Strana 34

Přizpůsobení základního dávkovacího množství

Základní dávkovací množství pro oba dávkovací zásobníky můžete jednotlivě přizpůsobit.

1. Cca 3 sekundy podržte stisknuté  **i-DOS** .
 - ✓ Na displeji se zobrazí nastavené základní dávkovací množství pro  .
2. Pro přizpůsobení nastavení stiskněte **- / +** .
3. Pro ukončení nastavení chvílku počkejte.

Upozornění: Pro přizpůsobení základního dávkovacího množství pro  zopakujte kroky u  **i-DOS** .

Home Connect

Tento spotřebič může být zapojen do sítě. Pro ovládání funkcí pomocí aplikace Home Connect, přizpůsobení

základních nastavení nebo ke kontrole aktuálního provozního stavu spojte svůj spotřebič s mobilním koncovým přístrojem.

Služby Home Connect nejsou dostupné v každém státě. Dostupnost funkce Home Connect závisí na dostupnosti služeb Home Connect ve vaší zemi. Informace k tomuto viz: www.home-connect.com.

Pro využití Home Connect nejprve zřídíte připojení k domácí síti WLAN (Wi-Fi¹) nebo LAN a k aplikaci Home Connect.

V závislosti na vybavení vašeho spotřebiče máte k dispozici různé možnosti připojení k domácí síti:

- → "Spojení spotřebiče s domácí sítí WLAN (Wi-Fi) pomocí funkce WPS", Strana 42
- → "Spojení spotřebiče s domácí sítí WLAN (Wi-Fi) bez funkce WPS", Strana 42

Aplikace Home Connect Vás provede procesem přihlášení. Při seřizení nastavení postupujte podle pokynů v aplikaci Home Connect.

Rady

- Dodržujte dodané podklady Home Connect.
- Dodržujte také pokyny uvedené v aplikaci Home Connect.

Pokyny

- Dodržujte bezpečnostní pokyny tohoto návodu k použití a ujistěte se, že jsou tyto dodržovány také tehdy, pokud je přístroj obsluhován pomocí aplikace Home Connect.
→ "Bezpečnost", Strana 4
- Ovládání na spotřebiči má vždy přednost. V této době není možné ovládání pomocí aplikace Home Connect.

¹ Wi-Fi je registrovaná značka Wi-Fi Alliance.

Nastavení Home Connect

Přehled nastavení Home Connect

Zde naleznete přehled nastavení Home Connect a síťových nastavení.

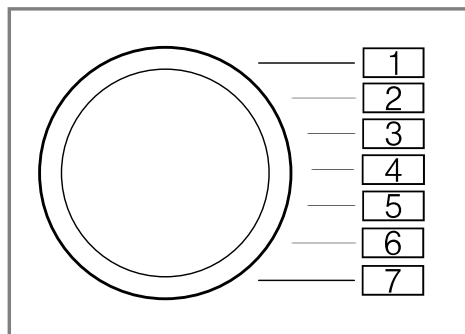



Základní nastavení	Pozice programu	Hodnota	Popis
Spojení pomocí funkce WPS	1	Aut	Spojení spotřebiče s domácí sítí WLAN (Wi-Fi) pomocí funkce WPS. → "Spojení spotřebiče s domácí sítí WLAN (Wi-Fi) pomocí funkce WPS", Strana 42
Spojení bez funkce WPS	2	SAP	Spojení spotřebiče s domácí sítí WLAN (Wi-Fi) bez funkce WPS. → "Spojení spotřebiče s domácí sítí WLAN (Wi-Fi) bez funkce WPS", Strana 42
Připojení k aplikaci Home Connect	3	APP	Připojení spotřebiče Home Connect k aplikaci. → "Připojení spotřebiče k aplikaci Home Connect", Strana 43
Wi-Fi	4	Con	Aktivace nebo deaktivace Wi-Fi. → "Aktivace Wi-Fi na spotřebiči", Strana 44 → "Deaktivace Wi-Fi na spotřebiči", Strana 44

Základní nastavení	Pozice programu	Hodnota	Popis
Aktualizace softwaru	5	UdP	Instalace aktualizace softwaru. → "Aktualizace softwaru", Strana 44
Resetování síťových nastavení	6	rES	Resetování síťových nastavení. → "Resetování síťových nastavení spotřebiče", Strana 44
Spojení s řízením energie	7	EnG	Řízení energie. → "Spojení spotřebiče s řízením energie", Strana 44



Spojení spotřebiče s domácí sítí WLAN (Wi-Fi) pomocí funkce WPS

Pro spojení spotřebiče s domácí sítí použijte funkci WPS vašeho routeru.

Předpoklad: Pokud má váš router funkci WPS, můžete spotřebič automaticky spojit s domácí sítí WLAN (Wi-Fi).

1. Cca 3 sekundy podržte stisknuté **Remote Start** .
 - ✓ Na displeji se zobrazí **Aut**.
2. Stiskněte **Start / Reload** .
3. Během 2 minut stiskněte tlačítko WPS na routeru.

Řiďte se informacemi v podkladech k vašemu routeru.

 - ✓ Na displeji bliká .
 - ✓ Spotřebič se pokouší spojit s domácí sítí WLAN.
 - ✓ Když se na displeji zobrazí **con** a trvale svítí , je spotřebič spojený s domácí sítí.

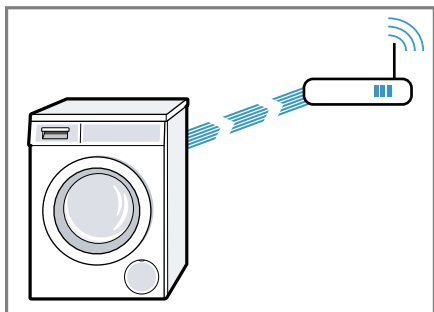



4. Když se na displeji zobrazí **Err**, není spotřebič spojený s domácí sítí.
 - Zkontrolujte, zda se spotřebič nachází v dosahu domácí sítě.
 - Znovu spojte spotřebič s domácí sítí WLAN (Wi-Fi) pomocí funkce WPS.
5. Připojte spotřebič k aplikaci Home Connect. → Strana 43

Spojení spotřebiče s domácí sítí WLAN (Wi-Fi) bez funkce WPS

Pokud nemá váš router funkci WPS, můžete spotřebič manuálně spojit s domácí sítí WLAN (Wi-Fi). Spotřebič na krátkou dobu vytvoří vlastní síť WLAN. Můžete spojit mobilní koncové

zařízení se sítí WLAN a přenést do spotřebiče informace domácí sítě WLAN (Wi-Fi).

Předpoklad: Aplikace Home Connect je otevřená a přihlásili jste se.

1. Minimálně 3 sekundy držte stisknuté **Remote Start** .
 - ✓ Na displeji se zobrazí **Aut** .
2. Nastavte program na pozici 2. → "Přehled nastavení Home Connect", Strana 41
 - ✓ Na displeji se zobrazí **SAP** .
3. Stiskněte **Start / Reload** .
 - ✓ Na displeji bliká .
 - ✓ Spotřebič vytvoří vlastní síť WLAN s názvem (SSID) HomeConnect.



4. Na mobilním zařízení vyvolejte nastavení WLAN.

Spojte mobilní koncové zařízení se sítí WLAN HomeConnect a zadejte heslo WLAN-Passwort (Key) HomeConnect.

 - ✓ Vaše mobilní zařízení se nyní spojí se spotřebičem. Navazování spojení může trvat až 60 sekund.

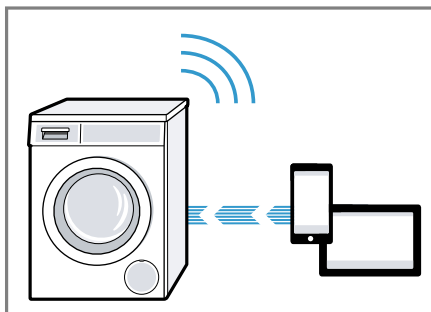

5. Otevřete aplikaci Home Connect na mobilním koncovém zařízení a postupujte podle kroků v aplikaci.
6. V aplikaci Home Connect zadejte název sítě (SSID) a heslo (Key) vaší domácí sítě.
7. Postupujte podle kroků v aplikaci Home Connect pro spojení se spotřebičem.
 - ✓ Když se na displeji zobrazí **con** a trvale svítí , je spotřebič spojený s domácí sítí.
8. Když se na displeji zobrazí **Err** , není spotřebič spojený s domácí sítí.
 - Zkontrolujte, zda se spotřebič nachází v dosahu domácí sítě.
 - Znovu spojte spotřebič s domácí sítí WLAN (Wi-Fi) pomocí funkce WPS.
9. Připojte spotřebič k aplikaci Home Connect → Strana 43.

Připojení spotřebiče k aplikaci Home Connect



Předpoklady

- Spotřebič je spojený s domácí sítí WLAN (Wi-Fi).
 - Aplikace Home Connect je otevřená a přihlásili jste se.
1. Nastavte program na pozici 3. → "Nastavení Home Connect", Strana 41
 - ✓ Na displeji se zobrazí **APP** .

2. Stiskněte **Start / Reload** .
- ✓ Spotřebič se spojí s aplikací Home Connect.
3. Jakmile se spotřebič zobrazí v aplikaci Home Connect, postupujte podle posledních kroků v aplikaci Home Connect.
- ✓ Když se na displeji zobrazí **con** , je spotřebič připojený k aplikaci Home Connect.



Aktivace Wi-Fi na spotřebiči

Upozornění: Když je aktivovaná Wi-Fi, zvýší se spotřeba energie oproti hodnotám uvedeným v tabulce spotřeby.

1. Cca 3 sekundy podržte stisknuté **Remote Start** .
2. Nastavte program na pozici 4.
→ "*Přehled nastavení Home Connect*", *Strana 41*
- ✓ Na displeji se zobrazí **Con** .
3. Držte stisknuté **Start / Reload** , dokud se na displeji nezobrazí **On** .
- ✓ Wi-Fi je aktivovaná.



Upozornění: Pokud je aktivovaná Wi-Fi, spotřebič se automaticky nevypne.

Deaktivace Wi-Fi na spotřebiči

1. Minimálně 3 sekundy držte stisknuté **Remote Start** .
2. Nastavte program na pozici 4.
→ "*Přehled nastavení Home Connect*", *Strana 41*
- ✓ Na displeji se zobrazí **Con** .
3. Držte stisknuté **Start / Reload** , dokud se na displeji nezobrazí **OFF** .
- ✓ Wi-Fi je deaktivovaná.

Upozornění: Pokud jste deaktivovali Wi-Fi a spotřebič byl předtím spojený s domácí sítí, po opětovném zapnutí Wi-Fi se spojení obnoví.

Resetování síťových nastavení spotřebiče

1. Minimálně 3 sekundy držte stisknuté **Remote Start** .
2. Nastavte program na pozici 5.
→ "*Přehled nastavení Home Connect*", *Strana 41*
- ✓ Na displeji se zobrazí **rES** .
3. Stiskněte **Start / Reload** .
- ✓ Na displeji se zobrazí **YES** .
4. Stiskněte **Start / Reload** .
- ✓ Síťová nastavení se resetují.
- ✓ Když se na displeji zobrazí **konec**, jsou síťová nastavení resetovaná.

Rada: Pokud chcete spotřebič znovu ovládat pomocí aplikace Home Connect, musíte ho znovu spojit s domácí sítí a aplikací Home Connect.

Aktualizace softwaru

Předpoklad: Na displeji se zobrazí **Upd** .

1. Cca 3 sekundy podržte stisknuté **Remote Start** .
2. Nastavte program na pozici 6.
→ "*Přehled nastavení Home Connect*", *Strana 41*
- ✓ Na displeji se zobrazí **UdP** .
3. Stiskněte **Start / Reload** .
- ✓ Instaluje se aktualizace softwaru.
- ✓ Když se na displeji zobrazí **konec**, je aktualizace softwaru nainstalovaná.

Upozornění: Aktualizace softwaru může trvat několik minut. Během aktualizace softwaru spotřebič nevypínajte.



Spojení spotřebiče s řízením energie

Když spotřebič spojí se systémem Smart Energy (řízení energie), optimalizujete spotřebu energie. Spotřebič se spustí teprve tehdy, když

fotovoltaické zařízení vašeho domu dodává dostatečné množství energie nebo je výhodný tarif elektrického proudu.

Předpoklady

- Systém Smart Energy (řízení energie) používá komunikační standard organizace EEBus Initiative.
- V návodu k obsluze systému Smart Energy (řízení energie) jste si přečetli, jak se systém Smart Energy (řízení energie) spojí s vaším spotřebičem.

1. Cca 3 sekundy podržte stisknuté **Remote Start** .
 - ✓ Na displeji se zobrazí **Aut** .
2. Nastavte program na pozici 7.
 - "Přehled nastavení Home Connect", Strana 41
- ✓ Na displeji se zobrazí **EnG** .
3. Stiskněte **Start / Reload** .
 - ✓ Spotřebič se spojí se systémem Smart Energy (řízení energie).
 - ✓ Když se na displeji zobrazí **con** a  , je spotřebič úspěšně spojený s řízením energie.
4. Pokud se má spotřebič spustit pomocí systému Smart Energy (řízení energie), aktivujte Flexstart.
 - "Aktivace Flexstart", Strana 45

Aktivace Flexstart

Aktivujte Flexstart, aby mohl systém Smart Energy (řízení energie) spustit spotřebič, když fotovoltaické zařízení vašeho domu dodává dostatečné množství energie nebo je výhodný tarif elektrického proudu.

Předpoklad: Systém Smart Energy (řízení energie) může spotřebič spustit pouze tehdy, když jsou systém Smart Energy (řízení energie) a spotřebič navzájem spojené.

1. Nastavte požadovaný program.

2. Stiskněte - **Finished in +**  a nastavte požadovaný časový interval.
3. Stiskněte **Start / Reload** .
4. Stiskněte **Start / Reload** .
 - ✓ Na displeji se zobrazí  a funkce Flexstart je aktivovaná. Spotřebič čeká na spuštění pomocí systému Smart Energy (řízení energie).
 - ✓ Když se na displeji změní časový údaj, např. na 8 h, stanovil systém Smart Energy (řízení energie) okamžik, kdy se spotřebič spustí.
 - ✓ Pokud systém Smart Energy (řízení energie) nespustí spotřebič během nastavené doby, spustí spotřebič program samostatně před uplynutím časového intervalu. Program skončí po uplynutí nastaveného časového intervalu.

Upozornění

Flexstart se z bezpečnostních důvodů deaktivuje za těchto podmínek:

- Stisknete **Start / Reload** .
- Otevřete dvířka.
- Vypnete spotřebič.
- Výpadek elektrického proudu.

Vzdálená diagnostika

Zákaznický servis může získat k vašemu spotřebiči přístup prostřednictvím vzdálené diagnostiky, pokud se na zákaznický servis obrátíte s příslušným přáním, pokud je váš spotřebič spojený se serverem Home Connect a v zemi, ve které spotřebič používáte, je vzdálená diagnostika k dispozici.

Rada: Další informace a rovněž informace k dostupnosti vzdálené diagnostiky ve vaší zemi najdete na lokálních webových stránkách v oblasti pro servis/podporu: www.home-connect.com

Ochrana údajů

Dodržujte pokyny týkající se ochrany údajů.

Při prvním připojení vašeho spotřebiče k domácí síti spojené s internetem přenesete váš spotřebič níže uvedené kategorie údajů na server Home Connect (první registrace):

- Jednoznačná identifikace spotřebiče (sestavující z kódů spotřebiče a adresy MAC vestavěného komunikačního modulu Wi-Fi).
- Bezpečnostní certifikát komunikačního modulu Wi-Fi (pro informačně-technické jištění spojení).
- Aktuální verze softwaru a hardwaru vašeho domácího spotřebiče.
- Stav případného předchozího resetování na nastavení z výroby.

Tato první registrace připraví použití funkcí Home Connect a je poprvé potřebná teprve v okamžiku, kdy chcete poprvé funkčnost Home Connect používat.

Upozornění: Dbejte na to, že funkčnost Home Connect je možné používat jen ve spojení s aplikací Home Connect. Informace o ochraně údajů si můžete vyvolat v aplikaci Home Connect.

Prohlášení o shodě

Tímto společnost Robert Bosch Hausgeräte GmbH prohlašuje, že se spotřebič s funkcí Home Connect shoduje se základními požadavky a ostatními platnými ustanoveními směrnice 2014/53/EU. Podrobné RED prohlášení o shodě viz internet na stránkách www.bosch-home.com na stránce výrobku vašeho spotřebiče u položky dodatečné dokumentace.



Pásmo 2,4 GHz: 100 mW max.

Pásmo 5 GHz: 100 mW max.



BE	BG	CZ	DK	DE	EE	IE	EL
ES	FR	HR	IT	CY	LV	LT	LU
HU	MT	NL	AT	PL	PT	RO	SI
SK	FI	SE	UK	NO	CH	TR	

5 GHz WLAN (Wi-Fi): pouze pro použití ve vnitřních prostorech.

Základní nastavení

Spotřebič si můžete nastavit podle svých potřeb.

Přehled základních nastavení

Zde najdete přehled základních nastavení spotřebiče.

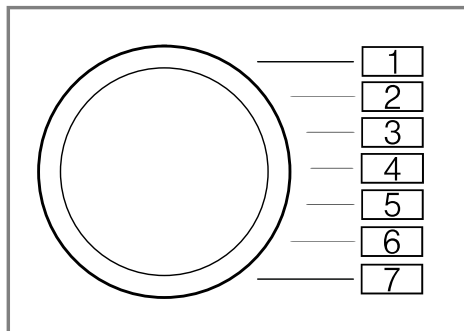

Základní nastavení	Pozice programu	Hodnota	Popis
Signál ukončení	2	0 (vypnutý) 1 (tichý) 2 (střední) 3 (hlasitý) 4 (velmi hlasitý)	Nastavení hlasitosti signálu po skončení programu.
Signál tlačítek	3	0 (vypnutý) 1 (tichý) 2 (střední) 3 (hlasitý) 4 (velmi hlasitý)	Nastavení hlasitosti signálu při stisknutí tlačítek.
Připomenutí čištění bubnu	4	On (zapnuté) OFF (vypnuté)	Aktivace nebo deaktivace připomenutí čištění bubnu.

Změna základních nastavení

1. Volič programů nastavte na pozici 1.

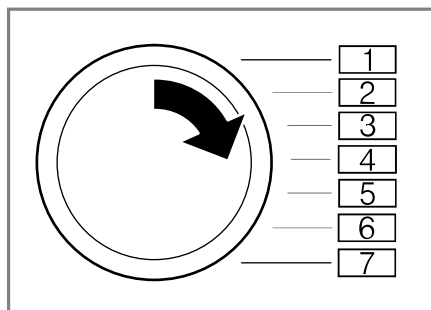

cs Čistění a ošetřování

2. Stiskněte **Spin Speed Reduction**  a současně nastavte volič programů na pozici 2.
- ✓ Na displeji se zobrazí aktuální hodnota.
3. Nastavte volič programů na požadovanou pozici.
4. Pro změnu hodnoty stiskněte **- / +**.
5. Pro uložení změny spotřebič vypněte.

Čistění a ošetřování

Aby váš spotřebič zůstal dlouho funkční, pečlivě ho čistěte a ošetřujte.

Tipy pro údržbu spotřebiče

Aby spotřebič zůstal trvale funkční, dodržujte tipy pro údržbu spotřebiče.

Kryt spotřebiče a ovládací panel otřete pouze vodou a vlhkým hadrem.	Součásti spotřebiče zůstanou čisté a hygienické.
Ihned odstraňte všechny zbytky pracích prostředků, sprejů nebo jiné zbytky.	Čerstvé usazeniny lze snadněji beze zbytku odstranit.
Dvířka spotřebiče a násypku na prací prostředky nechte po použití otevřené.	Může vyschnout zbytková voda a zabrání se tvorbě zápachu ve spotřebiči.

Čistění bubny

Pokud často perete na teplotu 40 °C a nižší nebo jste spotřebič dlouho nepoužívali, vyčistěte bubnu.

- ▶ Nechte proběhnout program **čištění bubny** bez prádla. Použijte univerzální prací prášek.

Čistění násypky na prací prostředky

Když změníte prací prostředek nebo je násypka na prací prostředky špinavá, vyčistěte násypku na prací prostředky a čerpací jednotku inteligentního dávkovacího systému.

Upozornění: Pro bezpečné použití spotřebiče dodržujte informace týkající se bezpečnosti → *Strana 4*.

1. Vypněte spotřebič.
2. Vytáhněte násypku na prací prostředky.
3. Vložku zatlačte dolů a násypku na prací prostředky vyjměte.

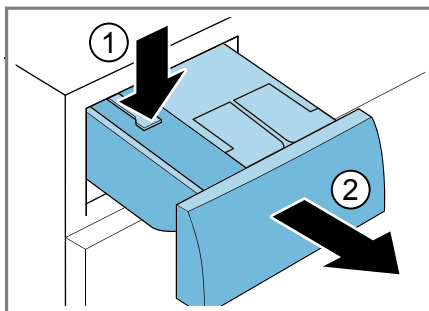

4. Vyjměte čerpací jednotku.

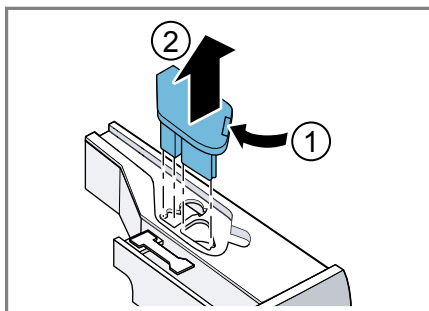

5. Víčko násypky na prací prostředky vyhákněte a odstraňte.

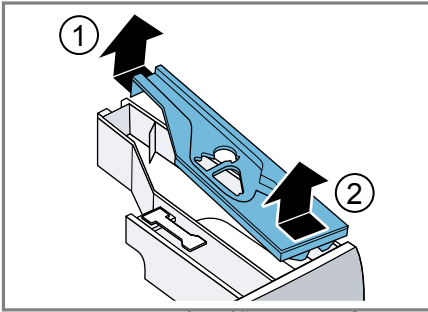

6. Vyprázdňte násytku na prací prostředky.

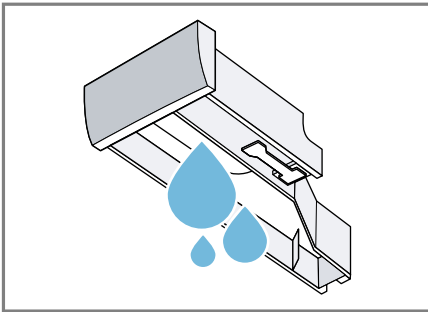

7. **POZOR!** Čerpací jednotka obsahuje elektrické součásti.

- ▶ Čerpací jednotku nemyjte v myčce nádobí a neponořujte ji do vody.
- ▶ Elektrickou přípojku na zadní straně chraňte před vlhkem, pracími prostředky a zbytky aviváže. Čerpací jednotku vyčistěte vlhkým hadrem.

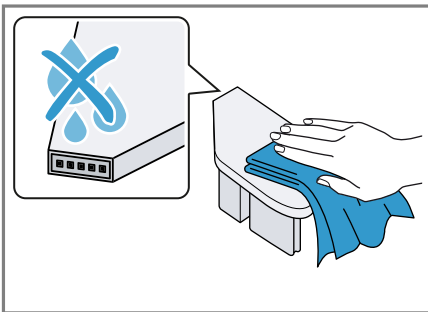

8. Násytku na prací prostředky a víčko vyčistěte měkkým, vlhkým hadrem nebo ruční sprchou.

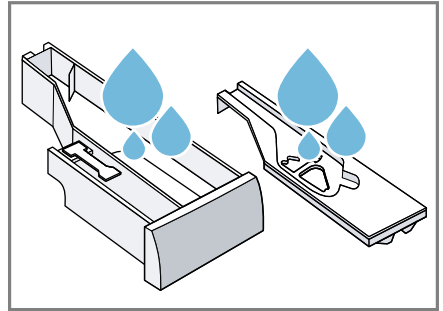

9. Násytku na prací prostředky, víčko a čerpací jednotku osušte a nasadte.

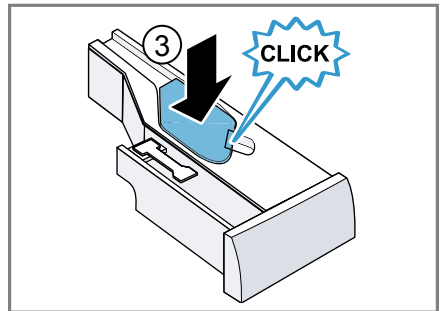
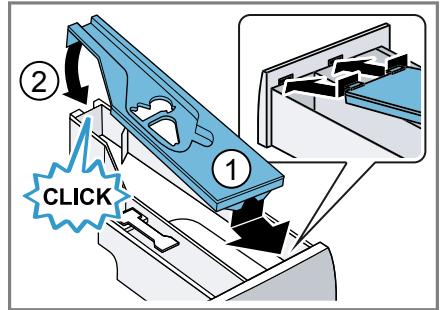

10. Vyčistěte přihrádku pro násytku na prací prostředky ve spotřebiči.

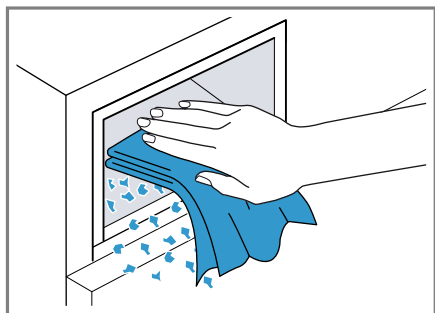

1. Zasuňte násypku na prací prostředky.

Odvápnění

Při správném dávkování pracího prostředku nemusíte spotřebič odvápnovat. Pokud přesto chcete použít odvápnovací prostředek, dodržujte pokyny pro použití od výrobce.

POZOR!

Používání nevhodných odvápnovacích prostředků, např. pro kávovary, může spotřebič poškodit.

- Používejte pro tento spotřebič pouze odvápnovací prostředky, které lze zakoupit na internetových stránkách nebo v zákaznickém servisu výrobce.

Čištění čerpadla

Při poruchách, např. ucpání nebo klapání, vyčistěte čerpadlo.

Vyprázdnění čerpadla

Upozornění: Pro bezpečné použití spotřebiče dodržujte informace týkající se bezpečnosti → *Strana 4*.

1. Zavřete přívod vody.
2. Vypnete spotřebič.
3. Odpojte síťovou zástrčku spotřebiče z elektrické sítě.
4. Otevřete servisní kryt.

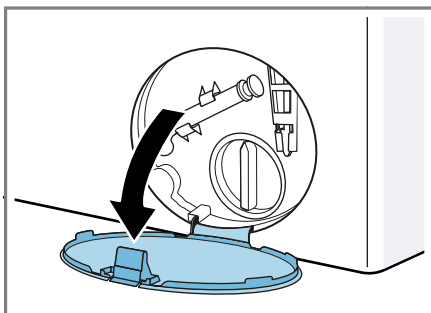

5. Sejměte servisní kryt.

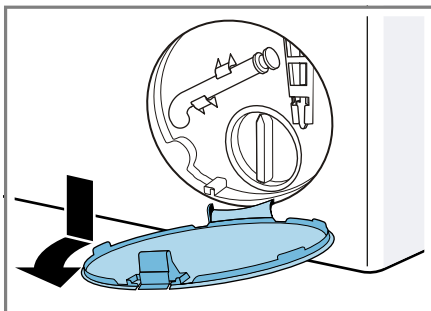

6. Pod otvor postavte nádobu.

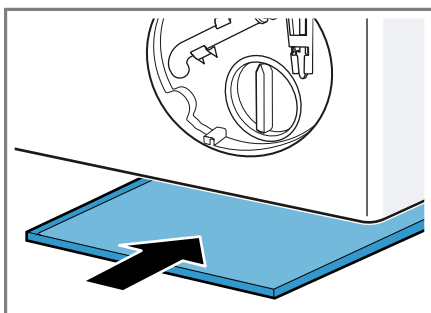

7. Vyndejte z držáku vypouštěcí hadici.

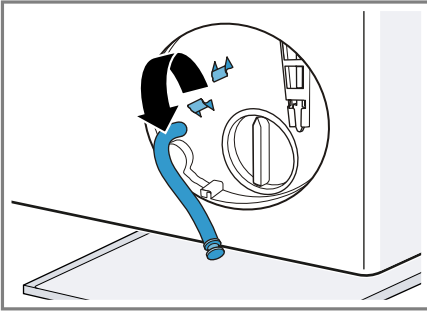

8. **⚠ OPATRNĚ - Nebezpečí opaření!** Prací roztok je při praní s vysokými teplotami horký.
- ▶ Nedotýkejte se horkého pracího roztoku.

Pro vypuštění pracího roztoku do nádoby vytáhněte uzavírací zátku.

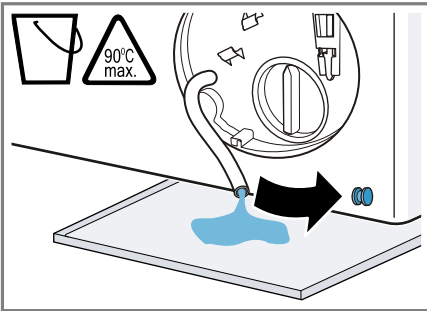

9. Znovu nasadte uzavírací zátku.

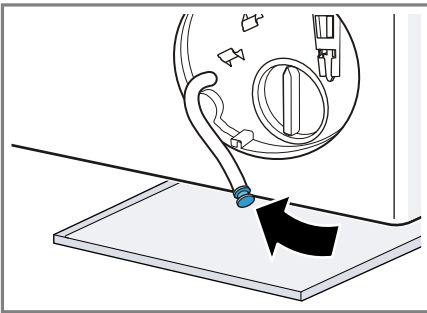

10. Nasadte vypouštěcí hadici do držáku.

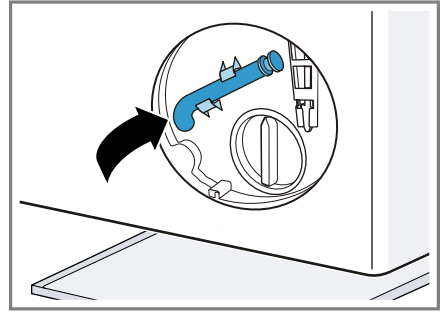

Čištění čerpadla

Upozornění: Pro bezpečné použití spotřebiče dodržujte informace týkající se bezpečnosti → *Strana 4*.

Předpoklad: Čerpadlo je prázdné.
→ *Strana 50*

1. Protože se v čerpadle může ještě nacházet zbytková voda, víčko čerpadla vyšroubovávejte opatrně.
 - Hrubé nečistoty mohou způsobit zaseknutí filtrační vložky v tělese čerpadla. Odstraňte nečistoty a filtrační vložku vyndejte.

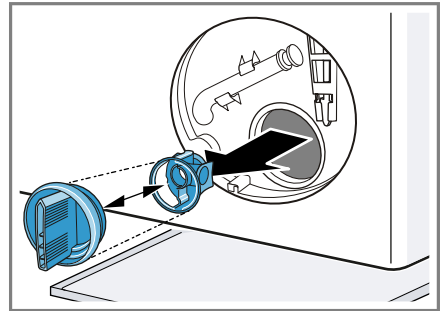

2. Vyčistěte vnitřní prostor, závit víčka čerpadla a těleso čerpadla.

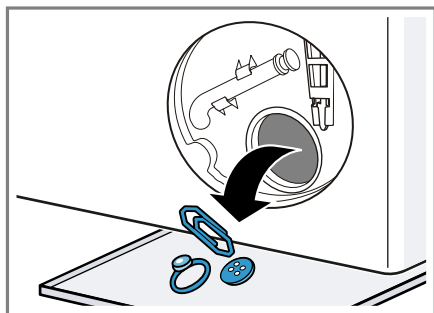

3. Zajistěte, aby se lopatkové kolo čerpadla mohlo otáčet.
4. Nasadte víčko čerpadla.

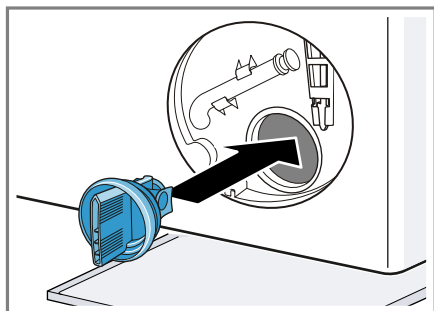

Zajistěte, aby byly součásti víčka čerpadla pevně spojené.

5. Zašroubujte víčko čerpadla.

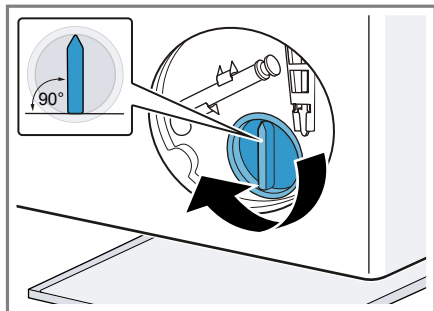

Držadlo víčka čerpadla musí být svisle.

6. Nasadte a zacvakněte servisní kryt.

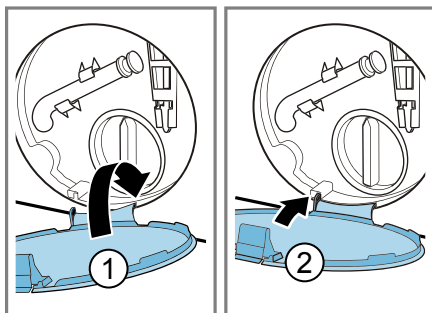

7. Zavřete servisní kryt.

Před příštím praním

Abyste zabránili tomu, aby při příštím praní otekl nevyužitý prací prostředek, spusťte po vyprázdnění čerpadla program **odčerpání**.

1. Otevřete přívod vody.
2. Zapojte síťovou zástrčku.
3. Zapněte spotřebič.
4. Do komory pro manuální dávkování nalijte litr vody.
5. Spusťte program **odčerpání**.

Čištění odtokové hadice u sifonu

Když je odtoková hadice u sifonu znečištěná nebo se prací roztok neodčerpává, musíte ji vyčistit.

1. Vypněte spotřebič.
2. Odpojte síťovou zástrčku spotřebiče z elektrické sítě.
3. Povolte hadicovou sponu a odtokovou hadici opatrně sejměte.

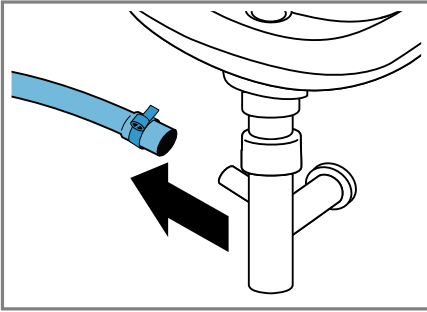

Může vytéct zbytková voda.

4. Vyčistěte odtokovou hadici a hrdlo sifonu.

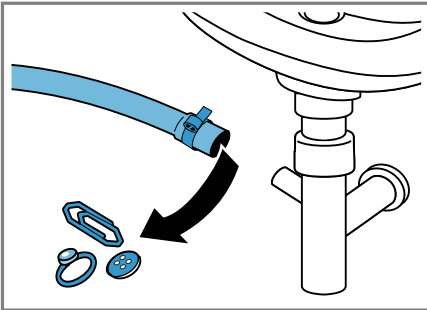

5. Nasadte odtokovou hadici a místo připojení zajistěte hadicovou sponou.

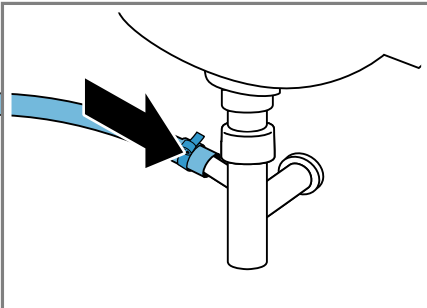

Čištění sítka v přívodu vody

V případě ucpání nebo při nízkém tlaku vody vyčistěte sítko v přívodu vody.

Vyprázdnění přívodní hadice

Abyste mohli vyčistit sítko, vyprázdněte nejprve přívodní hadici.

1. Zavřete přívod vody.
2. Nastavte program **bavlna**.
3. Spusťte program a nechte ho cca 70 sekund běžet.
4. Vypněte spotřebič.
5. Odpojte síťovou zástrčku spotřebiče z elektrické sítě.

Čištění sítka u přívodu vody

Upozornění: Pro bezpečné použití spotřebiče dodržujte informace týkající se bezpečnosti → *Strana 4*.

Předpoklad: Přívodní hadice je prázdná.

1. Přívodní hadici odpojte z přívodu vody.

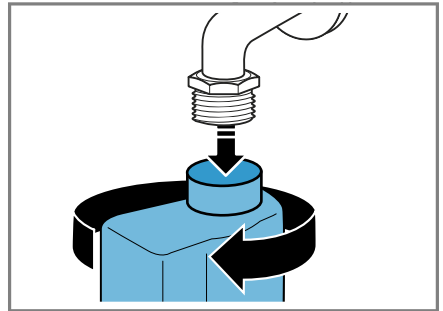

2. Sítko vyčistěte malým kartáčkem.

cs Čistění a ošetřování

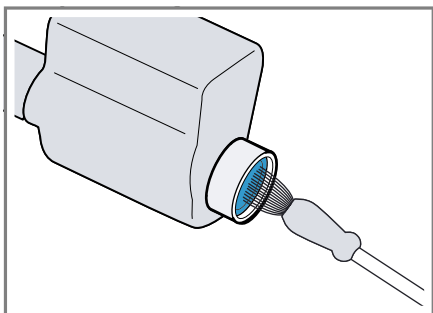

- 3.** Připojte přívodní hadici a zkontrolujte těsnost.

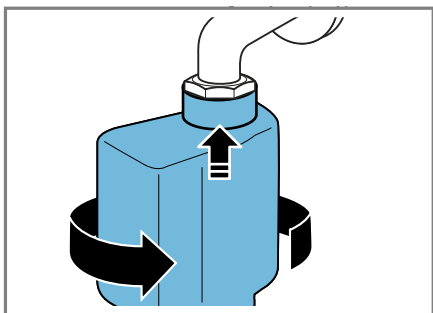

Odstranění poruch

Menší poruchy vašeho spotřebiče můžete odstranit vlastními silami. Před kontaktováním zákaznické služby využijte informací o odstraňování poruch. Zabráníte tak zbytečným nákladům.

VAROVÁNÍ



Nebezpečí úrazu elektrickým proudem!



Neodborné opravy jsou nebezpečné.

- ▶ Opravy spotřebiče smí provádět pouze odborný personál, který je k tomu vyškolený.
- ▶ K opravě spotřebiče se smí používat pouze originální náhradní díly.
- ▶ Pokud je síťový kabel tohoto spotřebiče poškozený, musí ho vyměnit výrobce, jeho zákaznický servis nebo podobně kvalifikovaná osoba, aby se zabránilo ohrožení.







Chybový kód/chybové hlášení/signál

Porucha	Příčina	Odstranění poruchy
Displej zhasl a bliká Start / Reload 	Je aktivní režim šetření energie.	<ul style="list-style-type: none"> ▶ Stiskněte libovolné tlačítko. ✓ Displej se znovu rozsvítí.
"E:30 / -80"	Odtoková trubka nebo odtoková hadice je ucpaná.	▶ Vyčistěte odtokovou trubku a odtokovou hadici.
	Odtoková trubka nebo odtoková hadice je zalomená nebo uskřípnutá.	▶ Zajistěte, aby odtoková trubka a hadice odtoku vody nebyly zalomené nebo uskřípnuté.
	Je ucpané čerpadlo.	▶ → "Čištění čerpadla", Strana 50
	Odtoková hadice je připojená příliš vysoko.	▶ Odtokovou hadici namontujte maximálně do výšky 1 m. → "Technické údaje", Strana 69
"E:36 / -25 / -26"	Je ucpané čerpadlo.	▶ → "Čištění čerpadla", Strana 50
"E:10 / -00 / -10 / -20"	Čerpadlo inteligentního dávkovacího systému je zablokované.	<ol style="list-style-type: none"> 1. Vypněte spotřebič. 2. Vyčistěte čerpací jednotku. → "Čištění násypky na prací prostředky", Strana 48 3. Pokud se ukazatel zobrazí znovu, zavolejte zákaznický servis. → "Zákaznický servis", Strana 66
		Upozornění: Můžete spustit prací program, když deaktivujete inteligentní dávkovací systém a dávkování provedete manuálně. → "Tlačítka", Strana 29

Porucha	Příčina	Odstranění poruchy
"E:60 / -2B"	Kontrolní systém nevyváženosti přerušil odstředování kvůli nerovnoměrnému rozložení prádla.	<ul style="list-style-type: none"> ▶ Vložte znovu prádlo do bubnu. <p>Upozornění: Do bubnu dávejte pokud možno společně velké a malé kusy prádla. Různě velké kusy prádla se při odstředování lépe rozdělí.</p>
	Tlak vody je příliš nízký.	Není možné odstranění.
	Je ucpané sítko v přívodu vody.	<ul style="list-style-type: none"> ▶ Vyčistěte sítko v přívodu vody → <i>Strana 53</i>.
	Je zavřený přívod vody.	<ul style="list-style-type: none"> ▶ Otevřete přívod vody.
	Přívodní hadice je zalomená nebo usklápaná.	<ul style="list-style-type: none"> ▶ Zajistěte, aby přívodní hadice nebyla zalomená nebo usklápaná.
"E:35 / -10"	Voda v zachytné vaně.	<ul style="list-style-type: none"> ▶ Zavřete přívod vody. ▶ Kontaktujte zákaznický servis. → <i>"Zákaznický servis", Strana 66</i>
	Spotřebič netěsní.	<ul style="list-style-type: none"> ▶ Zavřete přívod vody. ▶ Kontaktujte zákaznický servis. → <i>"Zákaznický servis", Strana 66</i>
	Násypka na prací prostředky není zasunutá až nadoraz.	<ul style="list-style-type: none"> ▶ Zasuňte násypku na prací prostředky až nadoraz.
	Není nasazená čerpací jednotka.	<ol style="list-style-type: none"> 1. Nasadte čerpací jednotku do násypky na prací prostředky. → <i>"Čištění násypky na prací prostředky", Strana 48</i> 2. Zasuňte násypku na prací prostředky až nadoraz.
	Dávkování pracího prostředku je příliš vysoké.	<ul style="list-style-type: none"> ▶ Okamžité opatření: Smíchejte polévkovou lžičkou aviváže s 0,5 l vody a směs naplňte do komory pro manuální dávkování (nepoužívejte na outdoorové, sportovní a péřové textilie). ▶ Pokud je aktivované inteligentní dávkování, snižte základní dávkovací množství → <i>Strana 40</i>. ▶ Pokud prací prostředek dávkujete manuálně, při příštím prání se stejným množstvím prádla použijte menší množství pracího prostředku.



Porucha	Příčina	Odstranění poruchy
Bliká 	Dvířka nejsou zavřená.	<ol style="list-style-type: none"> 1. Zavřete dvířka. 2. Pro spuštění programu stiskněte Start / Reload .
Všechny ostatní chybové kódy.	Porucha funkce	▶ Kontaktujte zákaznický servis. → "Zákaznický servis", Strana 66

Poruchy funkce

Porucha	Příčina	Odstranění poruchy
Spotřebič nepracuje.	Není zapojená zástrčka síťového kabelu.	▶ Připojte spotřebič k el. síti.
	Pojistka je vadná.	▶ Zkontrolujte pojistku v pojistkové skříňce.
	Výpadek napájení.	▶ Zkontrolujte, zda v místnosti funguje osvětlení místnosti nebo jiné přístroje.
Program se nespustí.	Nestiskli jste Start / Reload  .	▶ Stiskněte Start / Reload  .
	Dvířka nejsou zavřená.	<ol style="list-style-type: none"> 1. Zavřete dvířka. 2. Pro spuštění programu stiskněte Start / Reload .
	Je aktivovaný dětský zámek.	▶ → "Deaktivace dětského zámku", Strana 38
	Je aktivované - Finished in +  .	▶ Zkontrolujte, zda je aktivované - Finished in +  → "Tlačítka", Strana 29
	Ve dvířkách je přiskřípnuté prádlo.	<ol style="list-style-type: none"> 1. Znovu otevřete dvířka. 2. Odstraňte přiskřípnuté prádlo. 3. Zavřete dvířka. 4. Pro spuštění programu stiskněte Start / Reload .
	Násypka na prací prostředky není zasunutá až nadoraz.	▶ Zasuňte násypku na prací prostředky až nadoraz.
Čerpadlo inteligentního dávkovacího systému je zablokované.	<ol style="list-style-type: none"> 1. Vypněte spotřebič. 2. Vyčistěte čerpací jednotku. → "Čištění násypky na prací prostředky", Strana 48 3. Pokud se ukazatel zobrazí znovu, zavolejte zákaznický servis. → "Zákaznický servis", Strana 66 	

Porucha	Příčina	Odstranění poruchy
Program se nespustí.		Upozornění: Můžete spustit práci program, když deaktivujete inteligentní dávkovací systém a dávkování provedete manuálně. → "Tlačítka", Strana 29
Dvířka nelze otevřít.	Je aktivované ☒ .	▶ Pro pokračování programu zvolte odstředování nebo odčerpání a stiskněte Start / Reload ▷∞. → "Pokračování programu při nastavení stop po máchání", Strana 37
	Teplota je příliš vysoká.	▶ Počkejte, dokud teplota trochu neklesne. ▶ → "Zrušení programu", Strana 37
	Příliš vysoká hladina vody.	▶ Spusťte program odčerpání .
	Výpadek elektrického proudu.	▶ Otevřete dvířka pomocí nouzového odblokování. → "Nouzové odblokování", Strana 64
Prací roztok se neodčerpává.	Odtoková trubka nebo odtoková hadice je ucpaná.	▶ Vyčistěte odtokovou trubku a odtokovou hadici.
	Odtoková trubka nebo odtoková hadice je zalomená nebo uskřípnutá.	▶ Zajistěte, aby odtoková trubka a hadice odtoku vody nebyly zalomené nebo uskřípnuté.
	Je ucpané čerpadlo.	▶ → "Čištění čerpadla", Strana 50
	Je aktivované ☒ .	▶ Pro pokračování programu zvolte odstředování nebo odčerpání a stiskněte Start / Reload ▷∞. → "Pokračování programu při nastavení stop po máchání", Strana 37
	Odtoková hadice je připojená příliš vysoko.	▶ Odtokovou hadici namontujte maximálně do výšky 1 m. → "Technické údaje", Strana 69
Nepřítéká voda. Nebyl spláchnutý prací prostředek.	Nestiskli jste Start / Reload ▷∞.	▶ Stiskněte Start / Reload ▷∞.
	Je ucpané sítko v přívodu vody.	▶ Vyčistěte sítko v přívodu vody → Strana 53.
	Je zavřený přívod vody.	▶ Otevřete přívod vody.

Porucha	Příčina	Odstranění poruchy
Nepřítéká voda. Nebyl spláchnutý prací prostředek.	Přívodní hadice je zalomená nebo uskřípnutá.	▶ Zajistěte, aby přívodní hadice nebyla zalomená nebo uskřípnutá.
Opakovaný náběh odstředování.	Kontrolní systém nevyváženosti se snaží vyrovnat nerovnoměrné rozložení prádla opakovaným rozmístěním prádla.	▶ Nejedná se o závadu – není potřeba nic udělat. Upozornění: Při plnění dávejte do bubnu pokud možno společně velké a malé kusy prádla. Různě velké kusy prádla se při odstředování lépe rozdělí.
Doba trvání programu se během pracího procesu mění.	Průběh programu se elektronicky optimalizuje. Tak může dojít ke změně doby trvání programu.	▶ Nejedná se o závadu – není potřeba nic udělat.
	Kontrolní systém nevyváženosti se snaží vyrovnat nerovnoměrné rozložení prádla opakovaným rozmístěním prádla.	▶ Nejedná se o závadu – není potřeba nic udělat. Upozornění: Při plnění dávejte do bubnu pokud možno společně velké a malé kusy prádla. Různě velké kusy prádla se při odstředování lépe rozdělí.
	Systém pro kontrolu pěny přidá při tvorbě příliš velkého množství pěny jedno máchání.	▶ Nejedná se o závadu – není potřeba nic udělat.
V bubnu není vidět voda.	Voda je pod viditelnou oblastí.	▶ Nejedná se o závadu – není potřeba nic udělat.
Buben sebou po spuštění programu trhá.	Příčinou je interní test motoru.	▶ Nejedná se o závadu – není potřeba nic udělat.
Vibrace a pohyb spotřebiče při odstředování.	Spotřebič není správně vyrovnaný.	▶ → "Vyrovnaní spotřebiče", Strana 17
	Nožičky spotřebiče nejsou zafixované.	▶ Zafixujte nožičky spotřebiče. → "Vyrovnaní spotřebiče", Strana 17
	Nejsou odstraněné přepravní pojistky.	▶ → "Odstranění přepravních pojistek", Strana 14
Buben se otáčí, nepřítéká voda.	Je aktivní rozpoznání množství prádla.	▶ Nejedná se o závadu, není potřeba nic udělat. Upozornění: Rozpoznání množství prádla může trvat až 2 minuty.

Porucha	Příčina	Odstranění poruchy
Intenzivní tvorba pěny.	Dávkování pracího prostředku je příliš vysoké.	<ul style="list-style-type: none"> ▶ Okamžité opatření: Smíchejte polévkovou lžící aviváže s 0,5 l vody a směs naplňte do komory pro manuální dávkování (nepoužívejte na outdoorové, sportovní a péřové textilie). ▶ Pokud je aktivované inteligentní dávkování, snižte základní dávkovací množství → <i>Strana 40</i>. ▶ Pokud prací prostředek dávkujete manuálně, při příštím prání se stejným množstvím prádla použijte menší množství pracího prostředku.
 i-DOS  i-DOS nelze aktivovat.	Pro tento program není inteligentní dávkování k dispozici.	<ul style="list-style-type: none"> ▶ Nejedná se o závadu – není potřeba nic udělat.
	Stav programu neumožňuje inteligentní dávkování.	Není možné odstranění.

Zvuky

Porucha	Příčina	Odstranění poruchy
Šumící, syčící zvuk.	Voda se do násypky na prací prostředky napouští pod tlakem.	<ul style="list-style-type: none"> ▶ Nejedná se o závadu – normální provozní zvuk.
Delší bzučivý zvuk před začátkem prání nebo máchání v aviváži.	Inteligentní dávkovací systém dávkuje prací prostředek nebo ošetřovací prostředek.	<ul style="list-style-type: none"> ▶ Nejedná se o závadu – normální provozní zvuk.
Krátký bzučivý zvuk po zapnutí spotřebiče.	Inteligentní dávkovací systém provádí funkční test.	<ul style="list-style-type: none"> ▶ Nejedná se o závadu – normální provozní zvuk.
Hlasité zvuky při odstředování.	Spotřebič není správně vyrovnaný.	<ul style="list-style-type: none"> ▶ → "<i>Vyrovnaní spotřebiče</i>", <i>Strana 17</i>
	Nožičky spotřebiče nejsou zafixované.	<ul style="list-style-type: none"> ▶ Zafixujte nožičky spotřebiče. → "<i>Vyrovnaní spotřebiče</i>", <i>Strana 17</i>
	Nejsou odstraněné přepravní pojistky.	<ul style="list-style-type: none"> ▶ → "<i>Odstranění přepravních pojistek</i>", <i>Strana 14</i>
Klapání, skřípání v čerpadle.	Do čerpadla se dostaly cizí předměty.	<ul style="list-style-type: none"> ▶ → "<i>Čištění čerpadla</i>", <i>Strana 50</i>
Rytmický zvuk sání.	Je aktivní čerpadlo, odčerpává se prací roztok.	<ul style="list-style-type: none"> ▶ Nejedná se o závadu – normální provozní zvuk.

Problém s výsledkem

Porucha	Příčina	Odstranění poruchy
Pomačkání.	Příliš vysoká rychlost odstředování.	▶ Při příštím praní nastavte nižší rychlost odstředování.
	Příliš velké množství prádla.	▶ Při příštím praní snižte množství prádla.
	Byl zvolen nesprávný program pro příslušný druh textilu.	▶ Volte programy, které jsou vhodné pro příslušné druhy textilu. → "Programy", Strana 24
Výsledek odstředování není uspokojivý. Prádlo je příliš mokré / příliš vlhké.	Je nastavená nízká rychlost odstředování.	▶ Při příštím praní nastavte vyšší rychlost odstředování.
	Kontrolní systém nevyváženosti přerušil odstředování kvůli nerovnoměrnému rozložení prádla.	▶ Vložte znovu prádlo do bubnu. Upozornění: Do bubnu dávejte pokud možno společně velké a malé kusy prádla. Různé velké kusy prádla se při odstředování lépe rozdělí.
Zbytky pracího prostředku na vlhkém prádle.	Prací prostředky mohou obsahovat látky, které nejsou rozpustné ve vodě a usazují se na prádle.	▶ Spusťte program máchání .
	Naplnili jste nevhodný prací prostředek do dávkovacích zásobníků inteligentního dávkovacího systému.	<ol style="list-style-type: none"> 1. Zkontrolujte, zda je použitý prací prostředek vhodný. → "Prací a ošetřovací prostředky", Strana 33 2. Vyprázdňte dávkovací zásobníky. → "Čištění násypky na prací prostředky", Strana 48 3. Dávkovací zásobníky vyčistěte. 4. Znovu naplňte dávkovací zásobníky. → "Naplnění dávkovacího zásobníku", Strana 39
	Základní dávkovací množství není správně nastavené.	▶ Pokud je aktivované inteligentní dávkování, snižte základní dávkovací množství → Strana 40.
Zbytky pracího prostředku na suchém prádle.	Prací prostředky mohou obsahovat látky, které nejsou rozpustné ve vodě a usazují se na prádle.	▶ Prádlo po praní a sušení vykartáčujte.
	Naplnili jste nevhodný prací prostředek do dávkovacích zásobníků inteligentního dávkovacího systému.	<ol style="list-style-type: none"> 1. Zkontrolujte, zda je použitý prací prostředek vhodný. → "Prací a ošetřovací prostředky", Strana 33

Porucha	Příčina	Odstranění poruchy
Zbytky pracího prostředku na suchém prádle.		<ol style="list-style-type: none"> 2. Vyprázdněte dávkovací zásobníky. → "Čištění násyvky na prací prostředky", Strana 48 3. Dávkovací zásobníky vyčistěte. 4. Znovu naplňte dávkovací zásobníky. → "Naplnění dávkovacího zásobníku", Strana 39
	Základní dávkovací množství není správně nastavené.	<ul style="list-style-type: none"> ▶ Pokud je aktivované inteligentní dávkování, snižte základní dávkovací množství → Strana 40.
Nedostatečný prací účinek.	Základní dávkovací množství není správně nastavené.	<ul style="list-style-type: none"> ▶ Pokud je aktivované inteligentní dávkování, nastavte správně základní dávkovací množství → Strana 40.
	Prací nebo ošetřovací prostředek v dávkovacích zásobnicích inteligentního dávkovacího systému zhoustl.	<ol style="list-style-type: none"> 1. Zkontrolujte, zda je použitý prací prostředek vhodný. → "Prací a ošetřovací prostředky", Strana 33 2. Vyprázdněte dávkovací zásobníky. → "Čištění násyvky na prací prostředky", Strana 48 3. Dávkovací zásobníky vyčistěte. 4. Znovu naplňte dávkovací zásobníky. → "Naplnění dávkovacího zásobníku", Strana 39
	Naplňli jste nevhodný prací prostředek do dávkovacích zásobníků inteligentního dávkovacího systému.	<ol style="list-style-type: none"> 1. Zkontrolujte, zda je použitý prací prostředek vhodný. → "Prací a ošetřovací prostředky", Strana 33 2. Vyprázdněte dávkovací zásobníky. → "Čištění násyvky na prací prostředky", Strana 48 3. Dávkovací zásobníky vyčistěte. 4. Znovu naplňte dávkovací zásobníky. → "Naplnění dávkovacího zásobníku", Strana 39

Problém Home Connect

Porucha	Příčina	Odstranění poruchy
Home Connect nefunguje správně.	Možné jsou různé příčiny.	<ul style="list-style-type: none"> ▶ Přejděte na www.home-connect.com.
Není navázané spojení s domácí sítí.	Wi-Fi je vypnutá.	<ul style="list-style-type: none"> ▶ → "Aktivace Wi-Fi na spotřebiči", Strana 44

Porucha	Příčina	Odstranění poruchy
Není navázané spojení s domácí sítí.	Wi-Fi je aktivovaná, ale nelze navázat spojení s domácí sítí.	<ol style="list-style-type: none"> 1. Zjistěte, aby byla domácí síť dostupná. 2. Znovu spojte spotřebič s domácí sítí. → "Spojení spotřebiče s domácí sítí WLAN (Wi-Fi) pomocí funkce WPS", Strana 42 → "Spojení spotřebiče s domácí sítí WLAN (Wi-Fi) bez funkce WPS", Strana 42

Netěsnost

Porucha	Příčina	Odstranění poruchy
U přívodní hadice vytéká voda.	Přívodní hadice není správně/pevně připojená.	<ol style="list-style-type: none"> 1. Připojte správně přívodní hadici. → "Připojení přívodní hadice", Strana 16 2. Utáhněte šroubení.
U odtokové hadice vytéká voda.	Odtoková hadice je poškozená. Odtoková hadice není správně připojená.	<ul style="list-style-type: none"> ▶ Vyměňte poškozenou odtokovou hadici. ▶ Připojte správně odtokovou hadici. → "Způsoby připojení odtoku vody", Strana 17

Zápachy

Porucha	Příčina	Odstranění poruchy
Ve spotřebiči vzniká zápach.	Vlhkost a zbytky pracích prostředků mohou podporovat tvorbu bakterií.	▶ → "Čištění bubnu", Strana 48

Nouzové odblokování

Abyste mohli vyndat prádlo např. při výpadku proudu, můžete dvířka odblokovat manuálně.

Odblokování dvířek

Předpoklad: Čerpadlo je prázdné.
→ *Strana 50*

1. **POZOR!** Vytékající voda může způsobit věcné škody.
▶ Neotevírejte dvířka, pokud je za sklem vidět voda.

Pomocí náradí vytáhněte nouzové odblokování dolů a uvolněte ho.

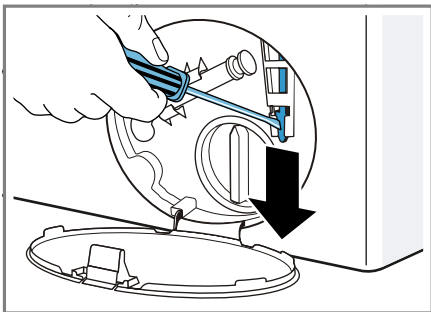

- ✓ Zámek dvířek je odblokovaný.
2. Nasadte a zacvakněte servisní kryt.
 3. Zavřete servisní kryt.

Přeprava, uskladnění a likvidace

Zde se dozvíte, jak svůj spotřebič připravíte pro přepravu a uskladnění. Kromě toho se dozvíte, jak zlikvidujete staré spotřebiče.

Demontáž spotřebiče

1. Zavřete přívod vody.
2. → *"Vyprázdnění přívodní hadice", Strana 53.*
3. Vypněte spotřebič.

4. Vytáhněte síťovou zástrčku spotřebiče ze zásuvky.
5. Vypusťte zbývající prací roztok.
→ *"Čištění čerpadla", Strana 50*
6. Odpojte hadice.
7. Vyprázdněte dávkovací zásobníky.

Nasazení přepravních pojistek

Spotřebič při přepravě zajistěte přepravními pojistkami, abyste zabránili poškození.

1. Odstraňte 4 krytky.
 - V případě potřeby použijte pro odstranění krytek šroubovák.

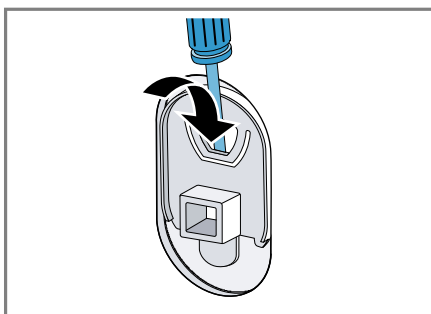

- Krytky uschovejte.
2. Nasadte 4 objímky.

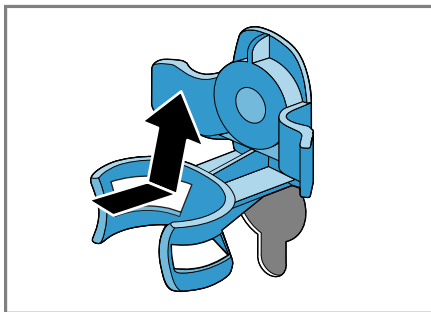

3. Nasadte všechny šrouby 4 přepravních pojistek a mírně je utáhněte.

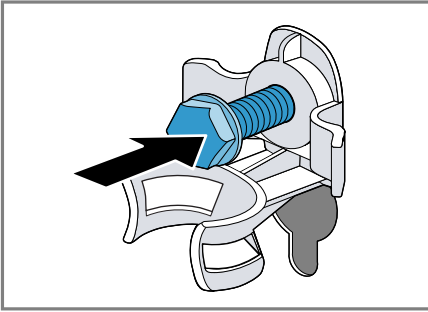

4. Síťový kabel nasadte do držáku ① a všechny 4 šrouby přepravních pojistek dotáhněte šroubovákem vel. 13 ②.

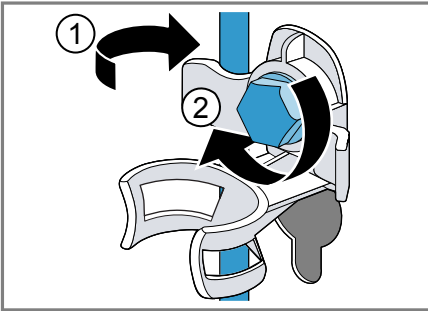

5. Hadici nasadte do držáku.

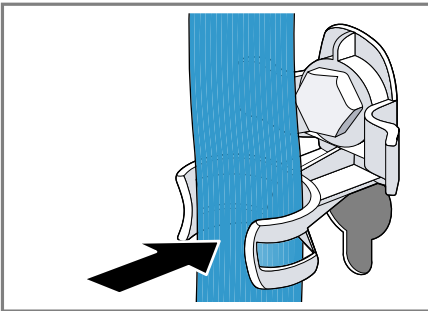

2. Do komory pro manuální dávkování v násypce na prací prostředky nalijte cca 1 litr vody.
3. Spusťte program **odčerpání** .
- ✓ Prací prostředek při příštím neodteče nevyužitý.

Likvidace starého spotřebiče

Díky ekologické likvidaci je možné opětovné použití cenných surovin.

⚠ VAROVÁNÍ **Nebezpečí poškození zdraví!**

Ve spotřebiči se mohou zavřít děti a dostat se tak do ohrožení života.

- ▶ Spotřebič neumísťujte za dveře, které blokují nebo brání otvírání dvířek spotřebiče.
- ▶ U starých spotřebičů odpojte síťovou zástrčku síťového kabelu, poté síťový kabel přestříhnete a zničte zámek dvířek spotřebiče tak, aby se dvířka spotřebiče nedaly zavřít.

1. Vytáhněte síťovou zástrčku síťového kabelu ze zásuvky.
2. Odpojte síťový kabel.
3. Spotřebič ekologicky zlikvidujte.



Tento spotřebič je označen v souladu s evropskou směrnicí 2012/19/EU o nakládání s použitými elektrickými a elektronickými zařízeními (waste electrical and electronic equipment - WEEE). Tato směrnice stanoví jednotný evropský (EU) rámec pro zpětný odběr a recyklování použitých zařízení.

Opětovné uvedení spotřebiče do provozu

1. Odstraňte přepravní pojistky
→ *Strana 14.*

Zákaznický servis

Pokud máte dotazy týkající se použití, nemůžete-li poruchu odstranit sami nebo musí být spotřebič opraven, kontaktujte náš zákaznický servis. Velké množství problémů můžete sami odstranit díky informacím o odstraňování poruch uvedených v tomto návodu nebo na naší webové stránce. Pokud tomu tak není, kontaktujte náš zákaznický servis. Vždy najdeme vhodné řešení a naší snahou je předházet zbytečným návštěvám techniků zákaznické služby. V případě poškození v záruce a po uplynutí záruky výrobce zajistíme opravu vašeho spotřebiče originálními náhradními díly zaškolenými techniky zákaznické služby.

Z bezpečnostních důvodů smí opravu spotřebiče provádět pouze vyškolený odborný personál. Záruční nároky zanikají, pokud opravy nebo zásahy provádí osoby, které nebyly z naší strany k tomu oprávněny nebo pokud byly naše spotřebiče opatřeny náhradními díly, díly doplnění a příslušenství, které nejsou originálními díly a mohou tak způsobit defekt. Originální náhradní díly relevantní pro funkčnost podle příslušného nařízení ekodesign obdržíte u našeho zákaznického servisu po dobu min. 10 let od uvedení vašeho spotřebiče na trh v Evropském hospodářském prostoru.

Upozornění: Využití zákaznického servisu je v rámci záručních podmínek výrobce bezplatné.

Podrobné informace o záruční době a záručních podmínkách ve vaší zemi obdržíte u našeho zákaznického servisu, svého prodejce nebo na našich internetových stránkách. Při kontaktování zákaznického servisu potřebujete číslo výrobku (E-č.) a výrobní číslo (FD) vašeho spotřebiče.

Kontaktní údaje zákaznického servisu viz příložený seznam servisních služeb nebo naše webová stránka.

Označení produktu (E-č.) a výrobní číslo (FD)

Číslo výrobku (E-č.) a výrobní číslo (FD) je uvedeno na typovém štítku spotřebiče.

V závislosti na modelu se typový štítek nachází:

- na vnitřní straně dvířek.
- na vnitřní straně krytky pro údržbu.
- na zadní straně spotřebiče.

Pro rychlé nalezení údajů vašeho spotřebiče a telefonního čísla zákaznického servisu si můžete údaje poznačit.

Záruka AQUA-STOP

Navíc k nárokům na záruku vůči prodávajícímu vyplývajícím z kupní smlouvy a navíc k naší záruce výrobce na spotřebič poskytneme náhradu za následujících podmínek.







- Dojde-li vadou našeho systému Aqua-Stop ke škodě způsobené vodou, nahradíme škody soukromým uživatelům. K zabezpečení proti úniku vody musí být spotřebič připojen na elektrickou síť.
- Záruka platí po celou dobu životnosti spotřebiče.
- Předpokladem nároku na záruku je odborné nainstalování a připojení spotřebiče s Aqua-Stop podle našeho návodu; zahrnuje také odborně provedené prodloužení Aqua-Stop (originální příslušenství). Naše záruka se nevztahuje na vadná přívodní potrubí nebo armatury až k přípojce Aqua-Stop na vodovodním kohoutku.
- Během provozu není zásadně nutno na spotřebiče s Aqua-Stop dohlížet, event. je potom uzavřením

vodovodního kohoutku zajistěte.
Pouze v případě delší nepřítomnosti
v bytě, např. před několikátýdenní
dovolenou, přívod vody uzavřete.

Hodnoty spotřeby

Uvedené hodnoty spotřeby jsou přibližné údaje.

Skutečné hodnoty se od uvedených liší v závislosti na tlaku vody, tvrdosti vody, teplotě napouštěné vody, pokojové teplotě, druhu prádla, množství prádla a zašpinění prádla, použitým pracím prostředkem, kolísání síťového napětí a zvolených nastaveních.

Program	Teplota (°C)	Množství prádla (kg)	Spotřeba energie (kWh) ¹	Spotřeba vody (l) ¹	Doba trvání programu (h) ¹	Zbytková vlhkost (%) ^{1,2}
bavlna	20	10	0,50	95	3	44
bavlna ³	40	10	1,30	95	3 3/4	44
bavlna	60	10	2,10	95	3 3/4	44
 bavlna eco ⁴		10	0,98	60	4 3/4	44
 bavlna eco ⁴		5	0,55	50	4 1/4	44
 bavlna eco ⁴		5	0,61	50	3	44
bavlna	90	10	2,50	110	3	44
snadno udržovatelné ³	40	4	0,75	57	2 1/2	40
rychlý / mix	40	4	0,65	44	1	60
jemné / hedvábí	30	2	0,22	36	3/4	30
 vlna	30	2	0,21	40	3/4	45

¹ Hodnoty podle platné verze EN 60456

² Údaje o zbytkové vlhkosti na základě omezení rychlosti odstředování a maximálního množství prádla v závislosti na programu.

³ Informace pro zkušební instituce: Při testování podle platné normy EN 60456 je třeba zvolit maximální otáčky odstředování a deaktivovat automatické dávkování, pokud tato funkce není předmětem testování.

⁴ Nastavení programu s maximálními otáčkami pro testování a označení energetickým štítkem podle směrnice 2010/30/EU se studenou vodou (15 °C). Programy jsou vhodné pro praní normálně zašpiněných bavlněných textilií a vzhledem ke kombinované spotřebě energie a vody jsou nejefektivnější. Údaj teploty programu se řídí podle teploty uvedené na visačce textilie. Skutečná teplota praní se může z důvodu úspory energie lišit od uvedené teploty programu, prací účinek odpovídá zákonným předpisům.

Technické údaje

Zde naleznete čísla a fakta o vašem spotřebiči.

Výška spotřebiče	850 mm
Šířka spotřebiče	600 mm
Hloubka spotřebiče	640 mm
Hmotnost	73 kg ¹
Maximální množství prádla	10 kg
Síťové napětí	220 - 440 V, 50 Hz
☞ Minimální pojistka instalace	10 A
Jmenovitý výkon	2300 W
Příkon	<ul style="list-style-type: none"> ■ Vypnutý stav: 0,1 W ■ Nevypnutý stav: 0,43 W ■ Doba trvání propojeného pohotovostního provozu (Wi-Fi): 20 min ■ Propojený pohotovostní provoz (Wi-Fi): 1,1 W
Tlak vody	<ul style="list-style-type: none"> ■ Minimálně: 100 kPa (1 bar) ■ Maximálně: 10 kPa (10 bar)
Délka přívodní hadice	150 mm
Délka odtokové hadice	150 mm
Délka síťového kabelu	210 mm
Maximální výška odčerpání	100 cm

¹ V závislosti na vybavení spotřebiče



A series of horizontal lines for writing, starting from the top line and extending to the bottom of the page.

Záruční podmínky

společnosti BSH domácí spotřebiče s.r.o.

1. Záruka

Na tento výrobek je v souladu § 2113 a násl. zákona č. 89/2012 Sb., občanský zákoník, v platném znění, poskytována **záruka za jakost 24 měsíců** (dále jen „záruka“), která běží zpravidla od odevzdání výrobku zákazníkovi. Pokud byla sjednána delší záruka, řídí se tato speciálními pravidly.

Záruka 24 měsíců je poskytována pouze zákazníkovi spotřebiteli a jen na výrobek **k běžnému užívání v domácnosti**. Zákazníkovi podnikateli nebo jiné právnické osobě je poskytnuta 24 měsíční záruka za předpokladu, že se koupě netýká jeho podnikatelské činnosti (např. prádelna, ubytovací služby, restaurační zařízení apod.), způsob užívání je obdobný užívání v domácnosti a výrobek není prokazatelně přetěžován (kumulativně); v ostatních případech je poskytována záruka v délce 6 měsíců. Společnost BSH domácí spotřebiče s.r.o. si vyhrazuje právo omezit plnění záruky nad rámec 6 měsíců v případě, že bude zjevné, že spotřebič není provozován v souladu s výše uvedenými podmínkami.

2. Pořizovací doklad a záruční list

Základním průkazem práv zákazníka je **pořizovací doklad** (paragon, faktura, leasingová smlouva apod.). Pokud byl při prodeji vydán **záruční list**, je tento součástí výrobku s výrobním číslem uvedeným na přední straně tohoto záručního listu. Nedílnou součástí záručního listu je pořizovací doklad. Zákazník si ve vlastním zájmu pořizovací doklad i záruční list pečlivě uschová.

Bezplatný záruční servis je možno poskytnout jen v případě předložení pořizovacího dokladu nebo v případě prodloužené záruky i vyplněného záručního listu a vystaveného certifikátu, pokud byl vydán. Záruční list vyplňuje prodejce a je v zájmu zákazníka zkontrolovat správnost a úplnost uvedených údajů. Záruční list je platný pouze v originálu, na kopie nebude brán zřetel.

3. Uplatnění záruky

Zákazník má v rámci poskytnuté záruky právo na bezplatné, včasné a řádné odstranění reklamované vady výrobku, a to opravou, popřípadě – není-li to vzhledem k povaze (tzn. příčině i projevu) vady neúměrné – právem na výměnu výrobku nebo jeho vadné součásti. Za zákonem stanovených podmínek může být poskytnuta sleva na výrobku anebo může být výrobek vrácen.

Záruční oprava se vztahuje výhradně na vady, které vzniknou průkazně v době platné záruky. Takto vzniklé vady je oprávněn odstranit pouze **autorizovaný servis**. Uplatnit záruku může zákazník u autorizovaného servisu nebo v prodejně, kde byl výrobek zakoupen, a to bez zbytečného odkladu, nejpozději však do konce záruční doby. Zvolí-li zákazník jiný, než nejbližší autorizovaný servis, bude na něm, aby nesl v souvislosti s tím zvýšené náklady.

Autorizovaný servis posoudí oprávněnost reklamace a podle povahy vady výrobku rozhodne o způsobu řešení reklamace.

Seznam autorizovaných servisů je k dispozici na www.bosch-home.cz.

Doba, po kterou zákazník nemůže výrobek z důvodu vady používat, se do záruční doby nepočítá. O tuto dobu se záruční doba prodlužuje. Při výměně se **běh záruční doby** neobnovuje. Při opravě nedochází k běhu nové záruční doby týkající se opravené součásti či součástky.

Po provedení záruční opravy je autorizovaný servis povinen vydat zákazníkovi čitelnou kopii opravního listu. **Opravní list** slouží k prokazování práv zákazníka, proto je ve vlastním zájmu zákazníka před podpisem opravního listu zkontrolovat jeho obsah a kopii opravního listu pečlivě uschovat.

Zákazník je povinen poskytnout autorizovanému servisu **součinnost** k ověření existence reklamované vady a k jejímu odstranění (včetně odpovídajícího potřebného vyzkoušení nebo demontáže výrobku).

Při uplatnění reklamace předá zákazník **výrobek čistý** v souladu s hygienickými předpisy nebo obecnými hygienickými zásadami včetně všech jeho součástí a příslušenství, umožňujících takové ověření a odstranění vady. V případě, že výrobek nedodá kompletní a je-li kompletnost výrobku nezbytná k zjištění existence reklamované vady a/nebo k jejímu odstranění, běh lhůty k vyřízení reklamace začíná až dodáním chybějících součástí.

4. Neoprávněnost reklamace

Reklamacie není oprávněná v případech, vznikla-li závada nebo poškození:

- a) prokazatelně nesprávným užíváním výrobku (např. v rozporu s návodem, s pokyny uvedenými na obalu výrobku či v záručním listě, užíváním v rozporu s obecně známými pravidly užívání předmětného výrobku, provozem při nesprávném napájecím napětí, připojování na nedovolené zdroje proudu, užíváním zboží v nevhodných podmínkách – vlhko, prašnost, extrémní tvrdost vody apod.) anebo jiným nesprávným jednáním uživatele (např. neodbornou instalací či zapojením);
- b) prokazatelně nedovolenými zásahy do přístroje (konstrukční nebo jiná úprava, neodborná montáž), živelnou katastrofou nebo mechanickým poškozením výrobku;
- c) nese-li předložený záruční list zjevné známky provedených změn údajů nebo je-li na výrobku odlišné výrobní číslo od toho, jež je uvedeno v záručním listě;
- d) u estetických komponentů, nezajišťujících funkčnost výrobku z důvodu:
 - transportního poškození nebo přemístování (poškrábání, promáčknutí, praskliny, rozbitá skla a police apod.)
 - nefunkčních estetických komponentů jako jsou madla, skla, ovládací spínače apod., které jsou důsledkem běžného opotřebení
 - změny barvy plastových komponentů (jedná se o běžný fyzikálně chemický jev po čase používání)
 - vady spotřebních materiálů, u kterých je doba životnosti daná charakterem součástky (žárovky, vodní filtry, vzduchové, prachové filtry, uhlíkové filtry všeho druhu, akumulátory, baterie, apod.)
 - vady příslušenství a volitelné výbavy, způsobené nevhodnou manipulací nebo nepřiměřeným zacházením

Ze záručních oprav jsou vyloučeny případy běžné údržby nebo čištění, instalace, programování, kontroly parametrů výrobku.

5. Náhradní díly

Záruka na samostatně prodané náhradní díly výrobku je poskytována v délce 6 měsíců, a to za předpokladu jeho odborné instalace.

6. Pozáruční servis

V případě placené pozáruční opravy provedené autorizovaným servisem se poskytuje záruka v délce 24 měsíců.

7. Rozšířená záruka nad rámec zákona

U spotřebičů (pračky, myčky) sériově vybavených systémem **Aqua-Stop** (patent BSH) je výrobcem poskytnuta záruka na škody způsobené chybou tohoto systému. Na tyto škody je zákazníkovi spotřebiteli poskytnuta náhrada, a to po celou dobu životnosti spotřebiče. Vyloučena je náhrada škody v případě, kdy nebyl spotřebič zapojen do elektrického obvodu pod proudem.

8. Upozornění pro prodejce

Prodejce je povinen vyplnit správně a úplně záruční list v den prodeje výrobku. Při případné předprodejní reklamaci je třeba předložit řádně vyplněný reklamační protokol a pořizovací doklad (fakturu).

9. Ochrana osobních údajů

Osobní údaje zákazníka kupujícího budou použity výhradně k účelům pro zpracování objednávek a k případnému vyřízení záruky v souladu se zák. č. 101/2000 Sb., o ochraně osobních údajů.

10. Prohlášení o hygienické nezávadnosti výrobků

Všechny výrobky distribuované společností BSH domácí spotřebiče s.r.o. a přicházející do styku s potravinami splňují požadavky o hygienické nezávadnosti dle zákona č.258/2000 Sb., vyhlášky 38/2001 Sb. Toto prohlášení se vztahuje na všechny výrobky přicházející do styku s potravinami uvedené v aktuálním ceníku společnosti BSH domácí spotřebiče s.r.o.

Ujištění dovozce o vydání prohlášení o shodě

Vážený zákazníku,
dle § 13, odst.5 zákona č.22/1997 Sb. Vás ujišťujeme, že na všechny výrobky distribuované společností BSH domácí spotřebiče s.r.o. našim obchodním partnerům bylo vydáno prohlášení o shodě ve smyslu zákona č. 22/1997 Sb a nařízení vlády č. 17/2003 Sb., 616/2006 Sb. a 22/2003 Sb. a příslušných nařízení vlády. Toto ujištění dovozce o vydání prohlášení o shodě se vztahuje na všechny výrobky včetně plynových spotřebičů, které jsou obsaženy v aktuálním ceníku firmy BSH domácí spotřebiče s.r.o.

B/S/H/

Kontakt na servis domácích spotřebičů BOSCH

BSH domácí spotřebiče s.r.o.
Radlická 350
158 00 Praha 5

Příjem oprav
Tel.: +420 251 095 546
Email: **opravy@bshg.com**

Objednávky příslušenství a náhradních dílů
Tel.: +420 251 095 556
Email: **dily@bshg.com**

Zákaznické poradenství
Tel.: +420 251 095 555
Email: **bosch.spotrebice@bshg.com**

Aktuální informace o servisu naleznete na internetových stránkách **www.bosch-home.cz**
Zde máte možnost sjednat opravu pomocí online formuláře.

Obsah

Bezpečnosť.....	4	Pracie a ošetrovacie prostriedky	34
Všeobecné upozornenia	4	Odporúčané pracie prostriedky.....	34
Používanie v súlade s určením	4	Dávkovanie pracieho prostriedku	34
Obmedzenie skupiny používateľov	5	Základná obsluha	35
Bezpečná inštalácia.....	5	Zapnite spotrebič.....	35
Bezpečné používanie	7	Nastavenie programu	35
Bezpečné čistenie a údržba.....	10	Prispôsobenie nastavení prog- ramu.....	36
Zabránenie vecným škodám.....	11	Vložte bielizeň.....	36
Ochrana životného prostredia a štetenie.....	11	Plnenie pracích a ošetrovacích prostriedkov.....	36
Likvidácia obalu.....	11	Spustenie programu	37
Šetrenie energie a zdrojov	12	Namáčanie bielizne	37
Energeticky úsporný režim	12	Doplnenie bielizne	37
Umiestnenie a pripojenie.....	12	Zrušenie programu	37
Vybalenie spotrebiča.....	12	Pokračovanie programu pri Stop plákaniu.....	37
Obsah dodávky	13	Vybratie bielizne.....	37
Požiadavky na miesto inštalácie.....	13	Vypnutie spotrebiča	38
Odstránenie prepravných poistiek	14	Detská poistka.....	38
Odstránenie prepravných priečok	15	Aktivovanie detskej poistky	38
Pripojenie spotrebiča	16	Deaktivovanie detskej poistky	38
Vyrovnanie spotrebiča.....	17	Inteligentný dávkovací systém	38
Oboznámenie sa	19	Naplnenie dávkovacieho zásobní- ka.....	39
Spotrebič	19	Obsah dávkovacieho zásobníka.....	39
Zásuvka na prací prostriedok.....	20	Základná dávka	40
Ovládacie prvky	20	Home Connect	40
Displej	21	Nastavenia Home Connect	41
Programy.....	24	Spojenie spotrebiča s domácou sieťou WLAN (Wi-Fi) s funkciou WPS	42
Tlačidlá.....	29	Spojenie spotrebiča s domácou sieťou WLAN (Wi-Fi) bez funkcie WPS	42
Príslušenstvo.....	31	Pripojenie spotrebiča k aplikácii Home Connect	43
Pred prvým použitím	31	Aktivovanie Wi-Fi na spotrebiči.....	44
Spustenie prania naprázdno	31	Deaktivovanie Wi-Fi na spotrebiči.....	44
Bielizeň.....	32		
Príprava bielizne	32		
Triedenie bielizne.....	33		
Stupne znečistenia.....	33		
Značky na etiketách so symbolmi ošetrovania bielizne	33		

Zrušenie nastavení siete spotrebiča.....	44
Aktualizácia softvéru	44
Spojenie spotrebiča so správou spotreby energie.....	45
Diagnostika na diaľku	45
Ochrana osobných údajov	46
Vyhlásenie o zhode.....	46

Základné nastavenia..... 47

Prehľad základných nastavení.....	47
Zmena základných nastavení.....	47

Čistenie a údržba..... 48

Tipy na starostlivosť o spotrebič.....	48
Čistenie bubna.....	48
Čistenie zásuvky na pracie prostriedky	48
Odstránenie vodného kameňa	50
Čistenie vypúšťacieho čerpadla.....	50
Čistenie odtokovej hadice vody na sifóne	52
Čistenie sitka v prívode vody.....	53

Odstránenie porúch..... 55

Kód chyby/indikácia chyby/signál....	55
Poruchy funkcie	57
Zvuky.....	60
Problém s výsledkom.....	61
Problém Home Connect.....	62
Netesnosť	63
Zápachy	63
Núdzové odblokovanie.....	64

Preprava, skladovanie a likvidácia..... 64

Demontáž spotrebiča	64
Vloženie prepravných poistiek.....	64
Opätovné uvedenie spotrebiča do prevádzky	65
Likvidácia starého spotrebiča.....	65

Zákaznícky servis..... 66

Označenie produktu (E-Nr.) a výrobné číslo (FD).....	66
Záruka AQUA STOP	66

Hodnoty spotreby.....	68
------------------------------	-----------

Technické údaje	69
------------------------------	-----------



Bezpečnosť

Podľa bezpečnostných informácií skontrolujte, či je váš spotrebič v bezpečí.

Všeobecné upozornenia

Tu nájdete všeobecné informácie k tomuto návodu.



- Starostlivo si prečítajte tento návod. Len potom môžete váš spotrebič používať bezpečne a efektívne.
- Tento návod je určený inštalátorovi a používateľovi spotrebiča.
- Dodržiavajte bezpečnostné a varovné upozornenia.
- Návod, ako aj ďalšie informácie o produkte uschovajte pre neskoršie použitie alebo ďalšieho majiteľa.
- Po vybalení spotrebič skontrolujte. Nepripájajte spotrebič, ak došlo k poškodeniu počas prepravy.

Používanie v súlade s určením

Ak ste mohli spotrebič používať bezpečne a správne, postupujte podľa pokynov na určené používanie.

Tento spotrebič používajte len:

- podľa tohto návodu na inštaláciu a obsluhu.
- na pranie textílií, ktoré sa dajú prať v práčke a vlny, ktoré sa môžu prať ručne podľa etikety so symbolmi ošetrovania.
- s vodou z vodovodu a bežnými pracími a ošetrovacími prostriedkami na použitie v práčke.
- v súkromných domácnostiach a v uzavretých priestoroch domáceho prostredia.
- maximálne do nadmorskej výšky 4000 m.

Obmedzenie skupiny používateľov

Zabráňte vzniku rizík pre deti a ohrozené osoby.

Tento spotrebič môžu používať deti staršie ako 8 rokov a osoby so zníženými fyzickými, senzorickými alebo mentálnymi schopnosťami alebo osoby s nedostatočnými skúsenosťami a/alebo vedomosťami iba vtedy, ak sú pod dozorom alebo ak boli poučené o bezpečnom používaní spotrebiča a nebezpečenstiev, ktoré z neho vyplývajú.

Deti sa so spotrebičom nesmú hrať.

Čistenie ani používateľskú údržbu nesmú vykonávať deti bez dozoru.

Deti do 3 rokov a domáce zvieratá držte mimo dosahu spotrebiča.

Bezpečná inštalácia

Pri inštalácii spotrebiča dodržiavajte bezpečnostné pokyny.

VAROVANIE – Riziko zásahu elektrickým prúdom!

- Neodborná inštalácia je nebezpečná.
 - ▶ Spotrebič pripojte a prevádzkujte len podľa údajov na výrobnom štítku.
 - ▶ Spotrebič sa smie pripojiť len k sieti so striedavým prúdom cez uzemnenú zásuvku nainštalovanú podľa predpisov.
 - ▶ V elektroinštalácii domácnosti musí byť podľa predpisov nainštalovaný systém ochranného vodiča. Inštalácia musí mať dostatočne veľký prierez vodiča.
 - ▶ Pri použití prúdového chrániča použite len typ s označením .
 - ▶ Nikdy spotrebič nenapájajte cez externý spínací mechanizmus, napr. spínacie hodiny alebo diaľkové ovládanie.
 - ▶ Keď je spotrebič zabudovaný, sieťová zástrčka sieťového prívodného vedenia musí byť voľne prístupná alebo ak voľný prístup nie je možný, musí sa v pevne uloženej elektrickej inštalácii namontovať rozdeľovacie zariadenie so všetkými pólmi podľa ustanovení o inštalácii.
 - ▶ Pri inštalácii spotrebiča sa uistite, že napájací kábel nie je zaseknutý alebo poškodený.

- Poškodená izolácia sieťového prírodného vedenia je nebezpečná.
 - ▶ Sieťové prírodné vedenie sa nikdy nesmie dostať do kontaktu s horúcimi časťami spotrebiča alebo tepelnými zdrojmi.
 - ▶ Sieťové prírodné vedenie sa nikdy nesmie dostať do kontaktu s ostrými špicami alebo hranami.
 - ▶ Nikdy neohýbajte, nestláčajte ani nevymieňajte sieťové prírodné vedenie.

VAROVANIE – Riziko požiaru!

Použitie predĺženého napájacieho kábla a nepovolených adaptérov je nebezpečné.

- ▶ Nepoužívajte predlžovacie káble ani viacnásobné zásuvky.
- ▶ Ak je napájací kábel príliš krátky, kontaktujte oddelenie služieb zákazníkom.
- ▶ Používajte iba adaptéry schválené výrobcom.

VAROVANIE – Riziko poranenia!

- Vysoká hmotnosť spotrebiča môže spôsobiť zranenie pri zdvíhaní.
 - ▶ Spotrebič nedvíhajte sami.
- Keď sa spotrebič nevhodne nainštaluje do veže pozostávajúcej z kombinácie práčky a sušičky, môže spadnúť.
 - ▶ Sušičku postavte na práčku výlučne pomocou spájacej súpravy od výrobcu sušičky . Iná metóda inštalácie nie je povolená.
 - ▶ Spotrebič neinštalujte do veže pozostávajúcej z kombinácie práčky a sušičky, keď výrobca sušičky neponúka vhodnú spájaciu súpravu.
 - ▶ Do veže pozostávajúcej z kombinácie práčky a sušičky nespájajte spotrebiče rozdielnej hĺbky a šírky.
 - ▶ Vežu pozostávajúcu z kombinácie práčky a sušičky neinštalujte na podstavec, spotrebiče by sa mohli prevrátiť.

⚠ VAROVANIE – Riziko udusenía!

Deti si môžu obalový materiál pretiahnuť cez hlavu alebo sa doň zabaliť a zadusiť.

- ▶ Obalový materiál uchovávajte mimo detí.
- ▶ Nenechajte deti hrať sa s obalovým materiálom.

⚠ UPOZORNENIE – Riziko poranenia!

- Spotrebič môže počas prevádzky vibrovať alebo sa pohybovať.
 - ▶ Spotrebič postavte na čistú, rovnú a pevnú plochu.
 - ▶ Vyrovnajte spotrebič pomocou nožičiek a vodováhy.
- Ak sú hadice a sieťové prírodné vedenia položené nevhodne, vzniká riziko zakopnutia.
 - ▶ Hadice a sieťové prírodné vedenia položte tak, aby nehrozilo nebezpečenstvo zakopnutia.
- Keď sa pri presúvaní spotrebič drží za vyčnievajúce časti, napr. dvierka spotrebiča, tieto časti sa môžu zlomiť.
 - ▶ Spotrebič pri presúvaní nikdy nedržte za vyčnievajúce časti.

⚠ UPOZORNENIE – Riziko porezania!

Dotýkanie sa ostrých hrán spotrebiča môže viesť k rezným poraneniam.

- ▶ Nikdy sa nedotýkajte spotrebiča na ostrých hranách.
- ▶ Pri inštalácii a preprave spotrebiča používajte ochranné rukavice.

Bezpečné používanie

Pri používaní spotrebiča dodržujte tieto bezpečnostné pokyny.

⚠ VAROVANIE – Riziko zásahu elektrickým prúdom!

- Poškodený spotrebič alebo poškodené sieťové prírodné vedenie je nebezpečné.
 - ▶ Nikdy nepoužívajte poškodený spotrebič.
 - ▶ Nikdy neťahajte za sieťové prírodné vedenie, keď ho chcete odpojiť od elektrickej siete. Vždy odpojte sieťovú zástrčku sieťového prírodného vedenia.

- ▶ Keď je spotrebič alebo sieťové prírodné vedenie poškodené, okamžite vytiahnite zástrčku sieťového prírodného vedenia alebo vypnite poistku v poistkovej skrini a zatvorte prívod vody.
- ▶ Zavolajte zákaznícky servis. → *Strana 66*
- ▶ Spotrebič môže opravovať iba príslušne vyškolený personál.
- Vniknutá vlhkosť môže spôsobiť úraz elektrickým prúdom.
 - ▶ Spotrebič používajte iba v uzavretých priestoroch.
 - ▶ Nikdy nevystavujte spotrebič vysokým teplotám alebo vlhkosti.
 - ▶ Na čistenie spotrebiča nepoužívajte parný čistič, vysoko-tlakový čistič, hadice ani sprchy.

VAROVANIE – Riziko poškodenia zdravia!

Deti sa môžu zavrieť dovnútra spotrebiča a dostať sa do ohrozenia života.

- ▶ Spotrebič nestavajte za dvere, ktoré blokujú alebo obmedzujú otvorenie dvierok spotrebiča.
- ▶ V prípade spotrebičov, ktoré už doslúžili, odpojte sieťovú zástrčku sieťového prírodného vedenia, potom odpojte sieťové prírodné vedenie a zničte zámok dvierok spotrebiča tak, aby sa už dvierka nedali zatvoriť.

VAROVANIE – Riziko udusenía!

Deti môžu vdýchnuť alebo prehltnúť malé časti a zadusiť sa.

- ▶ Drobné časti uchovávajte mimo dosahu detí.
- ▶ Nenechajte deti hrať sa drobnými dielmi.

VAROVANIE – Riziko otravy!

Pracie a ošetrovacie prostriedky môžu pri požití spôsobiť otravu.

- ▶ V prípade náhodného požitia vyhľadajte lekársku pomoc.
- ▶ Pracie a ošetrovacie prostriedky uchovávajte mimo dosah detí.

⚠ VAROVANIE – Riziko výbuchu!

Keď bola bielizeň predtým čistená prostriedkami s obsahom rozpúšťadiel, môže to viesť k výbuchu v spotrebiči.

- ▶ Čistenú bielizeň pred praním dôkladne vypláčajte vo vode.

⚠ UPOZORNENIE – Riziko poranenia!

- Pri vystupovaní alebo lezení na spotrebič sa môže pracovná doska zlomiť.
 - ▶ Nikdy nevystupujte alebo nelezte na spotrebič.
- Pri sadaní alebo narazení na otvorené dvierka sa môže spotrebič prevrátiť.
 - ▶ Nesadajte si na dvierka spotrebiča alebo sa o ne neopierajte.
 - ▶ Na dvierka spotrebiča neodkladajte žiadne predmety.
- Siahanie do otáčajúceho sa bubna môže spôsobiť poranenia rúk.
 - ▶ Pres siahnutím do bubna počkajte, kým sa bubon úplne zastaví.

⚠ UPOZORNENIE – Riziko popálenia!

Sklo dvierok spotrebiča sa pri praní pri vysokej teplote rozhorúči.

- ▶ Nedotýkajte sa horúcich dvierok spotrebiča.
- ▶ Deti sa nesmú zdržiavať v blízkosti horúcich dvierok spotrebiča.

⚠ UPOZORNENIE – Riziko obarenia!

Prací roztok sa pri praní pri vysokej teplote rozhorúči.

- ▶ Nedotýkajte sa horúceho pracieho roztoku.

⚠ UPOZORNENIE – Riziko chemických popálení!

Pri otvorení zásuvky na prací prostriedok môže zo spotrebiča vystreknúť prací a ošetrovací prostriedok. Kontakt s očami alebo pokožkou môže spôsobiť podráždenie.

- ▶ Pri kontakte s pracím alebo ošetrovacím prostriedkom dôkladne vypláchnite oči a opláchnite pokožku čistou vodou.
- ▶ V prípade náhodného požitia vyhľadajte lekársku pomoc.

- ▶ Pracie a ošetrovacie prostriedky uchovávajúte mimo dosah detí.

Bezpečné čistenie a údržba

Pri čistení a údržbe spotrebiča dodržiavajte bezpečnostné pokyny.

⚠ VAROVANIE – Riziko zásahu elektrickým prúdom!

- Neodborné opravy sú nebezpečné.
 - ▶ Spotrebič môže opravovať iba príslušne vyškolený personál.
 - ▶ Pri oprave spotrebiča sa smú používať len originálne náhradné súčiastky.
 - ▶ Keď sa poškodí sieťový prípojný kábel tohto spotrebiča, musí ho vymeniť výrobca alebo jeho zákaznícky servis alebo podobne kvalifikovaná osoba, aby sa zabránilo ohrozeniam.
- Vniknutá vlhkosť môže spôsobiť úraz elektrickým prúdom.
 - ▶ Na čistenie spotrebiča nepoužívajte parný čistič, vysokotlakový čistič, hadice ani sprchy.

⚠ VAROVANIE – Riziko poranenia!

Používanie neoriginálnych náhradných súčiastok a príslušenstva je nebezpečné.

- ▶ Používajte len originálne náhradné súčiastky a príslušenstvo výrobcu.

⚠ VAROVANIE – Riziko otravy!

Pri používaní čistiacich prostriedkov s obsahom rozpúšťadiel môžu vznikať jedovaté výpary.

- ▶ Nepoužívajte žiadne čistiace prostriedky obsahujúce rozpúšťadlá.

Zabránenie vecným škodám

Rešpektujte tieto upozornenia, aby ste zabránili materiálnym škodám a škodám na spotrebiči.

POZOR!

- Nesprávne dávkovanie aviváže, pracích, ošetrovacích a čistiacich prostriedkov môže nepriaznivo ovplyvniť funkcie spotrebiča.
 - ▶ Dodržiavajte odporúčané dávkovanie výrobcu.
- Prekročenie maximálnej náplne nepriaznivo ovplyvňuje funkcie spotrebiča.
 - ▶ Dodržiavajte maximálne množstvo náplne → *Strana 24* pre každý program a neprekračujte ho.
- Spotrebič je zaistený na prepravu prepravnými poistkami. Neodstránené prepravné poistky môžu spôsobiť vecné škody a poškodiť spotrebič.
 - ▶ Pred uvedením do prevádzky kompletne odstráňte všetky prepravné poistky a odložte si ich.
 - ▶ Pred každou prepravou všetky prepravné poistky kompletne namontujte, aby ste zabránili prepravným škodám.
- Príliš nízky alebo príliš vysoký tlak vody môže ovplyvniť funkcie spotrebiča.
 - ▶ Uistite sa, že tlak vody vo vodovodnom systéme je minimálne 100 kPa (1 bar) a maximálne 1000 kPa (10 bar).
 - ▶ Keď tlak vody prekročí maximálnu uvedenú hodnotu, medzi prípojku pitnej vody a hadicovú súpravu spotrebiča sa musí nainštalovať redukčný ventil.

- Modifikované alebo poškodené hadice na vodu môžu spôsobiť vecné škody alebo poškodiť spotrebič.
 - ▶ Nikdy neohýbajte, nestláčajte, neupravujte alebo nerezte hadice na vodu.
 - ▶ Používajte iba dodané hadice na vodu alebo originálne náhradné hadice.
 - ▶ Nikdy znovu nepoužívajte použité hadice na vodu.
- Nevhodné čistiace prostriedky môžu poškodiť povrch spotrebiča.
 - ▶ Nepoužívajte agresívne alebo abrazívne čistiace prostriedky.
 - ▶ Nepoužívajte čistiace prostriedky s vysokým obsahom alkoholu.
 - ▶ Nepoužívajte tvrdé drôtenky alebo čistiace špongie.
 - ▶ Spotrebič čistíte len vodou a mäkkou, vlhkou utierkou.
 - ▶ Pri kontakte so spotrebičom okamžite odstráňte všetky zvyšky pracieho prostriedku, zvyšky aerosólu alebo iné zvyšky.

Ochrana životného prostredia a šetrenie

Chráňte životné prostredie tým, že budete váš prístroj používať spôsobom, ktorý šetrí zdroje a správne zlikvidujete znovu použiteľné materiály.

Likvidácia obalu

Obalové materiály nezaťažujú životné prostredie a sú recyklovateľné.

- ▶ Jednotlivé komponenty zlikvidujte oddelene podľa druhu.

O aktuálnych spôsoboch likvidácie sa informujte u vášho špecializovaného predajcu alebo u orgánov obecnej, príp. mestskej správy.

Šetrenie energie a zdrojov

Pri dodržiavaní nasledujúcich pokynov spotrebuje váš spotrebič menej elektrickej energie a vody.

Neprekračujte maximálne množstvo náplne → *Strana 24* jednotlivých programov.

+ Vyššie množstvo náplne predĺži trvanie programu a zvýši spotrebu energie.

Využívajte maximálne množstvo náplne → *Strana 24* jednotlivých programov.

+ Spotreba energie a zdrojov je tak najúčinnejšia.

Používajte úsporné nastavenia programov.

+ Keď prispôsobíte nastavenia pre program, na displeji sa zobrazí predpokladaná spotreba.

Prací prostriedok dávajte
→ *Strana 34* podľa stupňa znečistenia bielizne.

+ Pre mierne až normálne znečistenie stačí menšie množstvo pracieho prostriedku. Dodržiavajte odporúčania dávkovania od výrobcu pracieho prostriedku.

Znížte teplotu pri praní mierne a normálne znečistenej bielizne.

+ Pri praní na nízkej teplote spotrebič spotrebuje menej energie. Pre mierne až normálne znečistenie stačia aj nižšie teploty, ako sú uvedené na etikete so symbolmi ošetrovania.

Keď sa má bielizeň následne sušiť v sušičke bielizne, nastavte maximálne otáčky odstredovania.

+ Suchšia bielizeň skracuje trvanie programu pri sušení a znižuje spotrebu energie.

Bielizeň perte bez predprania.

+ Pranie s predpraním predlžuje trvanie programu a zvyšuje spotrebu energie a vody.

Spotrebič má množstevnú automatiku.

+ Podľa druhu bielizne a množstva náplne množstevná automatika optimálne prispôsobí spotrebu vody a čas trvania programu.

Spotrebič má senzor hladiny vody.

+ Senzor hladiny vody kontroluje počas plákania stupeň zakalenia vody a podľa toho prispôsobí trvanie a počet plákaní.

Energeticky úsporný režim

Keď spotrebič dlhší čas neobsluhujete, automaticky sa prepne do energeticky úsporného režimu. Všetky zobrazenia zhasnú a bliká **Start / Reload** .

Energeticky úsporný režim sa ukončí, keď budete spotrebič znova obsluhovať, napr. otvoríte alebo zatvoríte dvierka.

Keď spotrebič v energeticky úspornom režime dlhší čas neobsluhujete, automaticky sa vypne.

Umístnenie a pripojenie

Tu sa dozviete, kde a ako najlepšie nainštalovať svoj spotrebič. Okrem toho sa dozviete, ako pripojíte spotrebič k zdroju vody a do siete.

Vybalenie spotrebiča

1. Obalový materiál a ochranný obal kompletne odstráňte zo spotrebiča.
2. Skontrolujte spotrebič, či nemá viditeľné poškodenia.

3. POZOR! Predmety zabudnuté v bubne, ktoré nie sú určené na prevádzku v spotrebiči, môžu viesť k materiálnym škodám a spôsobiť poškodenie spotrebiča.

► Pred prevádzkou tieto predmety a dodané príslušenstvo vyberte z bubna.

Otvorte dvierka a príslušenstvo vyberte z bubna.

Obsah dodávky

Po vybalení skontrolujte všetky diely na eventuálne poškodenia vzniknuté pri preprave a úplnosť pri dodaní.

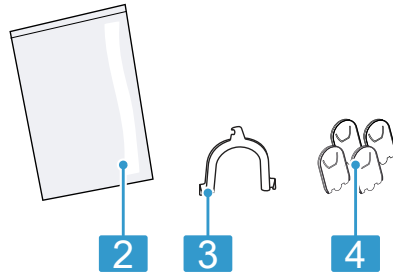
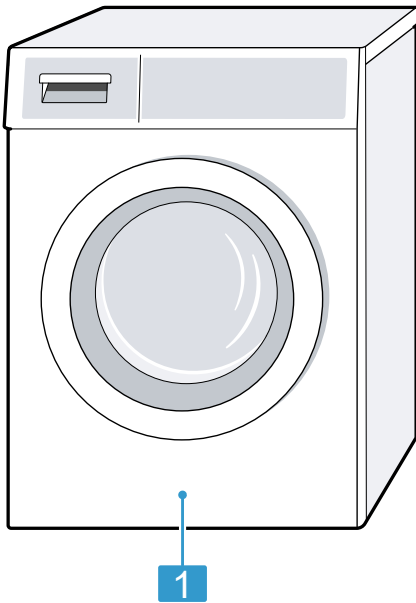
**1**

Práčka

2

Priložené podklady

3

Prívodná hadica vody

4

Krytky

Požiadavky na miesto inštalácie

Spotrebič sa môže pri odstreďovaní pohybovať. Dodržiavajte upozornenia týkajúce sa miesta inštalácie.

Poznámka: Venujte pozornosť informáciám na tému Bezpečnosť → *Strana 4*, aby ste spotrebič mohli bezpečne používať.

VAROVANIE

Riziko zásahu elektrickým prúdom!

Spotrebič obsahuje súčasti, ktoré sú pod napätím. Dotyk súčastí, ktoré sú pod napätím, je nebezpečný.

- ▶ Spotrebič neprevádzkujte bez krycej dosky.

VAROVANIE

Riziko poranenia!

Pri prevádzke na podstavci sa môže spotrebič prevrátiť.

- ▶ Pred uvedením spotrebiča do prevádzky bezpodmienečne upevnite nožičky spotrebiča príchytkami → *Strana 31* výrobcu.

POZOR!

- Keď sa spotrebič nainštaluje v oblastiach ohrozených mrazom alebo vo vonkajšom prostredí, zamrznutá zvyšková voda v spotrebiči môže poškodiť spotrebič a zamrznuté hadice sa môžu pretrhnúť alebo prasknúť.
 - ▶ Neinštalujte a neprevádzkujte spotrebič v oblastiach ohrozených mrazom alebo vonku.
- Na spotrebiči bol pred vyexpedovaním zo závodu vykonaný funkčný test a spotrebič môže obsahovať zvyškovú vodu. Keď sa spotrebič nakloní o viac než 40°, môže táto zvyšková voda vytiecť.
 - ▶ Spotrebič opatrne nakloňte.

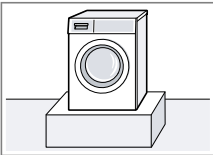
Miesto inštalácie	Požiadavky
Na podstavci 	Spotrebič upevnite príchytkami → <i>Strana 31</i> .

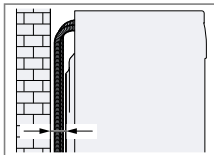
Miesto inštalácie	Požiadavky
V podkroví s drevenou podlahou na trámoch 	Spotrebič nainštalujte na drevenú dosku odolnú voči vode, ktorá je pevne zoskrutkovaná s podlahou. Hrúbka drevenej dosky by mala byť minimálne 30 mm.
V kuchynskej linke 	<ul style="list-style-type: none"> ■ Potrebna je šírka výklenku 60 cm. ■ Spotrebič nainštalujte iba pod kompaktnú pracovnú dosku, ktorá je pevne spojená so susednými skrinkami.
Pri stene 	Medzi stenu a spotrebič nezacviknite hadice.

Odstránenie prepravných poistiek

Spotrebič je zaistený na prepravu prepravnými poistkami na zadnej strane spotrebiča.

Poznámky

- Venujte pozornosť informáciám na tému Bezpečnosť → *Strana 4*, aby ste spotrebič mohli bezpečne použiť.
 - Odložte prepravné poistky, skrutky a objímky pre prípad neskoršej prepravy → *Strana 64*.
1. Vytiahnite hadice z držiakov.

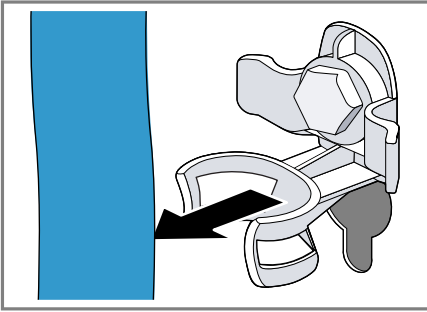

2. Povolte všechny 4 přepravné poistky skrutkovým klíčem velikosti 13 ① a odstraňte ich ②.

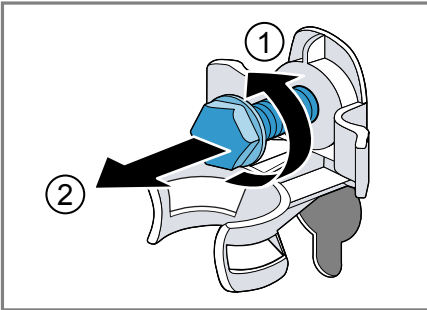

3. Sieťové prírodné vedenie vyťahnite z držiaka.

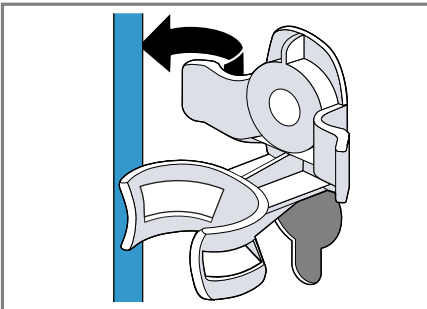

4. Odstráňte 4 objímky.

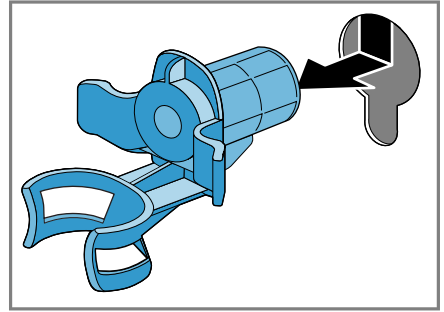

5. Nasadíte 4 krytky.

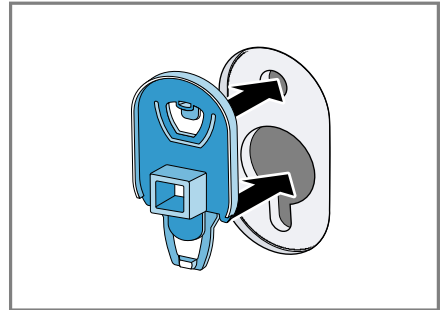

6. 4 krytky zatlačte zhora.

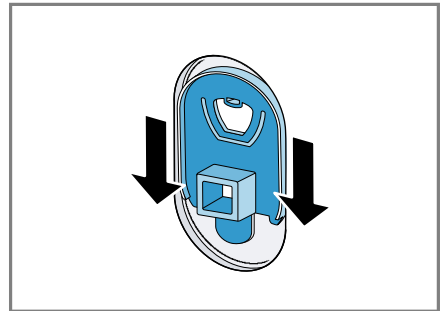

Odstránenie prepravných priečok

Poznámka: Venujte pozornosť informáciám na tému Bezpečnosť → *Strana 4*, aby ste spotrebič mohli bezpečne používať.

sk Umiestnenie a pripojenie

1. Skrutky vertikálnych prepravných priečok povolte skrutkovačom T20 a odstráňte.

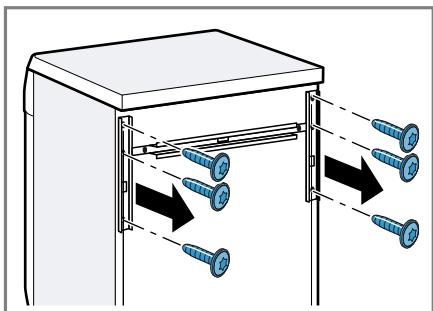

2. Odstráňte prepravné priečky.

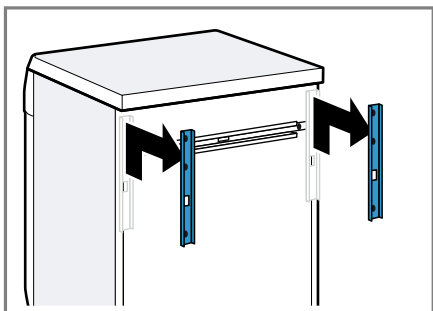

3. Skrutky horizontálnej prepravnej priečky povolte skrutkovačom T20 a odstráňte.

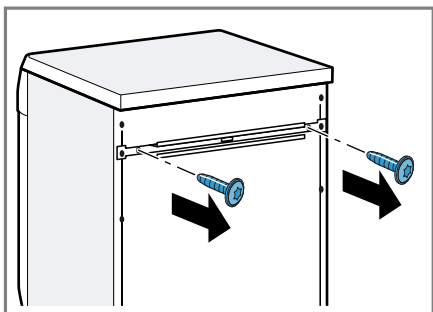

4. Prepravnú priečku odstráňte.

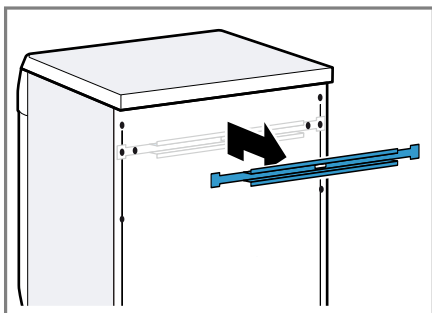

Pripojenie spotrebiča

Zapojte spotrebič do elektrickej siete, pripojte prívod a odtok vody.

Pripojenie prívodnej hadice vody

Poznámka: Venujte pozornosť informáciám na tému Bezpečnosť → *Strana 4*, aby ste spotrebič mohli bezpečne používať.

⚠ VAROVANIE

Riziko zásahu elektrickým prúdom!

Spotrebič obsahuje súčasti, ktoré sú pod napätím. Dotyk súčastí, ktoré sú pod napätím, je nebezpečný.

- ▶ Elektrický ventil Aquastop neponárajte do vody.

1. Pripojte prívodnú hadicu vody na prívod vody (26,4 mm = 3/4").

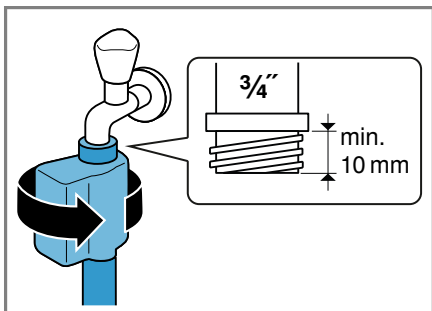

2. Otvorte opatrne vodovodný kohútik a skontrolujte tesnosť pripojovacích miest.

Spôsoby pripojenia odtoku vody

Tieto informácie vám pomôžu pripojiť spotrebič na odtok vody.

Poznámka: Venujte pozornosť informáciám na tému Bezpečnosť → *Strana 4*, aby ste spotrebič mohli bezpečne používať.

POZOR!

Pri odčerpávaní je odtoková hadica vody pod tlakom a môže sa uvoľniť z nainštalovaného miesta pripojenia.

- ▶ Odtokovú hadicu vody zistite proti neúmyselnému uvoľneniu.

Odtok do sifónu.
Miesto pripojenia zaistite hadicovou objímkou (24 – 40 mm).

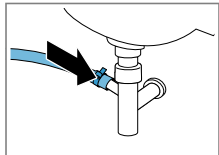

Odtok do umývadla.
Odtokovú hadicu vody zafixujte a zistite obľúkom.

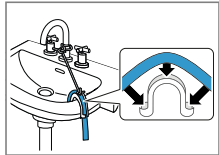

Odtok do plastovej rúry s gumovým hrdlom alebo do odtokového otvoru v podlahe.
Odtokovú hadicu vody zafixujte a zistite obľúkom.

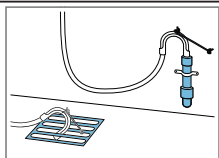

Elektrické pripojenie spotrebiča

Poznámka: Venujte pozornosť informáciám na tému Bezpečnosť → *Strana 4*, aby ste spotrebič mohli bezpečne používať.

1. Zapojte konektor napájacieho kábla spotrebiča do elektrickej zásuvky v blízkosti spotrebiča.

Informácie o pripojení spotrebiča nájdete v technických údajoch → *Strana 69*.

2. Skontrolujte, či je sieťová zástrčka pevne zasunutá.

Vyrovnanie spotrebiča

Aby sa znížila hlučnosť a vibrácie a pohybovanie spotrebiča, spotrebič správne vyrovnajte.

Poznámka: Venujte pozornosť informáciám na tému Bezpečnosť → *Strana 4*, aby ste spotrebič mohli bezpečne používať.

1. Skrutkovým kľúčom veľkosti 17 povoľte v smere chodu hodinových ručičiek poistné matice.

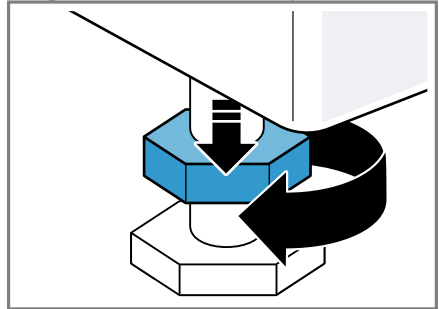

2. Spotrebič vyrovnajte otáčaním nožičiek. Skontrolujte vodováhu, či je spotrebič vyrovnaný.

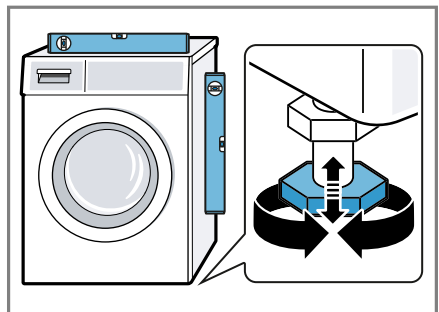

Všetky nožičky spotrebiča musia stáť pevne na podlahe.

3. Poistné matice pevne pritiahnite skrutkovým kľúčom veľkosti 17 proti skripi spotrebiča.

sk Umiestnenie a pripojenie

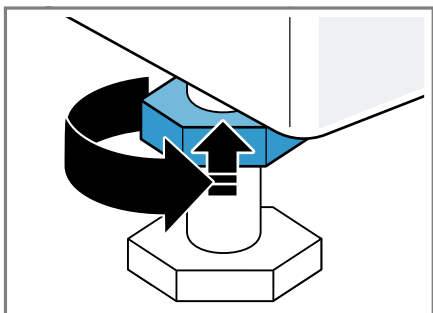

Pridržiavajte pritom nožičku spotrebiča a neprestavte jej výšku.

Oboznámenie sa

Oboznámte sa s komponentmi vášho zariadenia.

Spotrebič

Tu nájdete prehľad komponentov vášho spotrebiča.

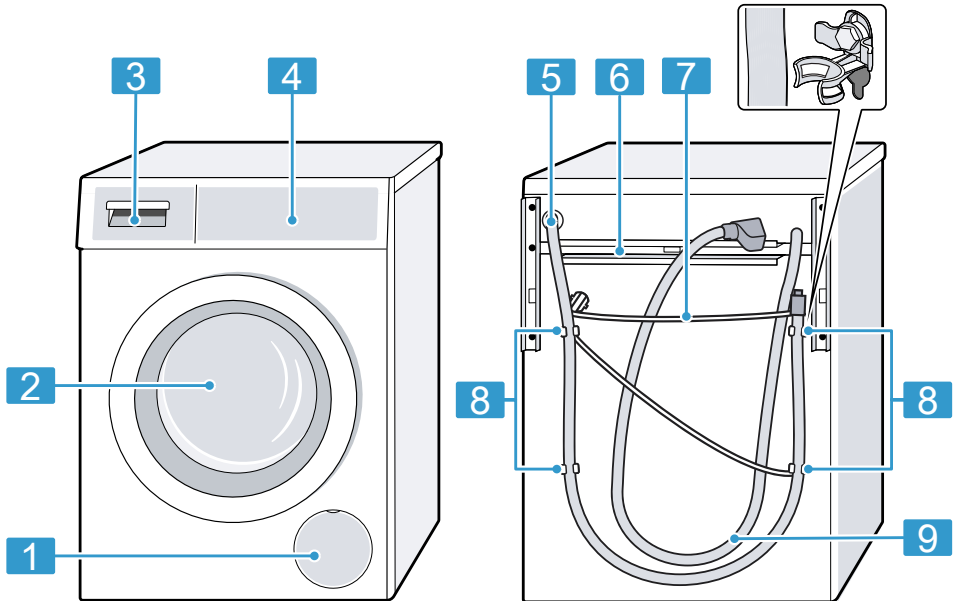

V závislosti od typu spotrebiča sa môžu detaily na obrázku líšiť, napr. farba a tvar.

1	<p>Servisná klapka vypúšťacieho čerpadla → <i>Strana 50</i></p>	7	<p>Sieťové prírodné vedenie → <i>Strana 17</i></p>
2	<p>Dvierka</p>	8	<p>Prepravné poistky → <i>Strana 14</i></p>
3	<p>Zásuvka na prací prostriedok → <i>Strana 20</i></p>	9	<p>Prírodná hadica vody → <i>Strana 16</i></p>
4	<p>Ovládacie prvky → <i>Strana 20</i></p>		
5	<p>Odtoková hadica vody → <i>Strana 17</i></p>		
6	<p>Prepravné priečky → <i>Strana 15</i></p>		

Zásuvka na prací prostriedok

Tu nájdete prehľad o konštrukcii zásuvky na prací prostriedok.

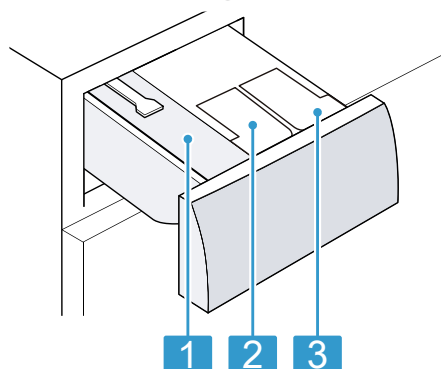

- | | |
|---|--|
| 1 | Komora pre manuálne dávkovanie |
| 2 | ☼/⊕ : Dávkovací zásobník na aviváž alebo prací prostriedok |
| 3 | ⊖ : Dávkovací zásobník na prací prostriedok |

Ovládacie prvky

Pomocou ovládacích prvkov môžete nastaviť všetky funkcie vášho spotrebiča a získať informácie o prevádzkovom stave.

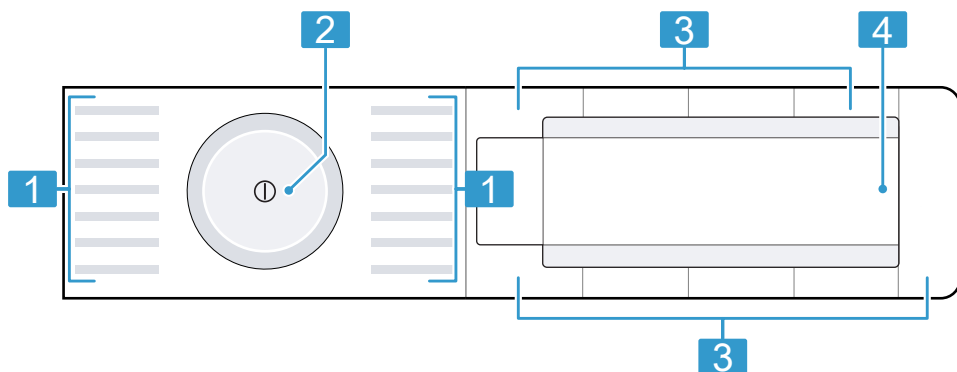







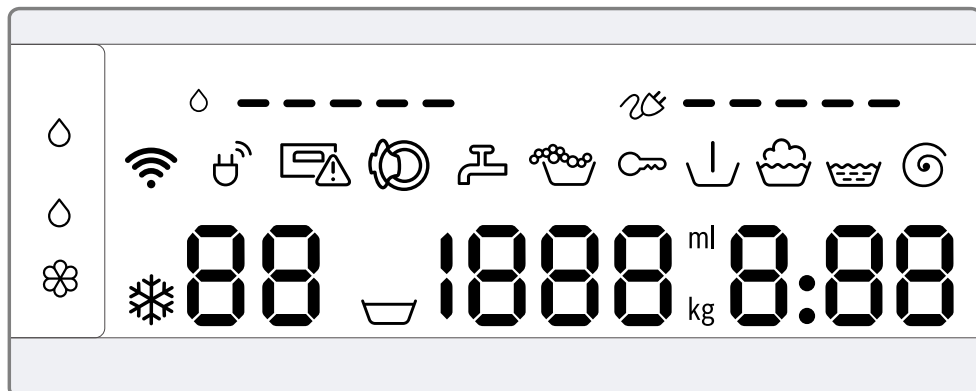

- | | |
|---|-----------------------------|
| 1 | Programy → Strana 24 |
| 2 | Volič programov → Strana 35 |

- | | |
|---|----------------------|
| 3 | Tlačidlá → Strana 29 |
| 4 | Displej → Strana 21 |













Displej

Na displeji uvidíte aktuálne hodnoty nastavenia, možnosti výberu alebo texty upozornení.







Zobrazenie	Názov	Opis
0.40 ¹	Čas trvania programu/ zostávajúci čas programu	Predpokladaný čas trvania programu alebo zostávajúci čas programu.
10h ¹	Čas Hotové za	Koniec programu bol stanovený a zobrazia sa zostávajúce hodiny. → "Tlačidlá", Strana 29
10 / 5 kg ¹	Odporúčaná náplň	Maximálne množstvo náplne pre nastavený program v kg.
 - 1600	Počet otáčok pri odstreďovaní	Nastavený počet otáčok odstreďovania v ot/min. → "Tlačidlá", Strana 29 0: bez záverečného odstreďovania, len odčerpanie  : stop plákanie, bez odčerpania
 - 90	Teplota	Nastavená teplota v °C. → "Tlačidlá", Strana 29  (studená)
	Predpranie	Stav programu
	Pranie	Stav programu
	Vyplachovanie	Stav programu
	Odstreďovanie	Stav programu

¹ Príklad











Zobrazenie	Názov	Opis
-P-	Pauza	Stav programu Poznámka: Dvierka sa nedajú otvoriť, pretože hladina vody alebo teplota vody je príliš vysoká. Počkajte, kým teplota klesne alebo pokračujte v programe.
-P- 	Pauza	Stav programu Poznámka: Dvierka sa dajú otvoriť.
End	Koniec programu	Stav programu
	Detská poistka	<ul style="list-style-type: none"> ■ svieti: Detská poistka je aktivovaná. ■ bliká: Detská poistka je aktivovaná a volič programov bol prestavený. → "Deaktivovanie detskej poistky", Strana 38
	Spotreba energie	Spotreba energie pre nastavený program. <ul style="list-style-type: none"> ■ —: nízka spotreba energie ■ ————: vysoká spotreba energie
	Spotreba vody	Spotreba vody pre nastavený program. <ul style="list-style-type: none"> ■ —: nízka spotreba vody ■ ————: vysoká spotreba vody
	Wi-Fi	<ul style="list-style-type: none"> ■ svieti: Spotrebič spojený s domácou sieťou. ■ bliká: Spotrebič sa pokúša spojiť s domácou sieťou. → "Home Connect", Strana 40
	Správa spotreby energie	Spotrebič je spojený so systémom Smart Energy (správa spotreby energie). → "Spojenie spotrebiča so správou spotreby energie", Strana 45
	Dávkovací zásobník na tekutý prací prostriedok	<ul style="list-style-type: none"> ■ svieti: Inteligentný dávkovací systém pre tekutý prací prostriedok je aktivovaný. ■ bliká: Minimálna hladina naplnenia dávkovacieho zásobníka nie je dosiahnutá. → "Inteligentný dávkovací systém", Strana 38 <p> (tekutý prací prostriedok)</p>
 	Dávkovací zásobník na tekutý prací prostriedok alebo aviváž.	<ul style="list-style-type: none"> ■ svieti: Inteligentný dávkovací systém pre tekutý prací prostriedok alebo aviváž je aktivovaný. ■ bliká: Minimálna hladina naplnenia dávkovacieho zásobníka nie je dosiahnutá. → "Inteligentný dávkovací systém", Strana 38 <p> (tekutý prací prostriedok)  (aviváž)</p>
50 ml ¹	Základná dávka	Základná dávka pre prací prostriedok alebo aviváž. → "Základná dávka", Strana 40











¹ Príklad











Zobrazenie	Názov	Opis
	Systém detekcie peny	Spotrebič rozpoznal príliš veľa peny. → "Kód chyby/indikácia chyby/signál", Strana 55
	Dvierka	Dvierka sú odblokované a môžu sa otvoriť.
	Vodovodný kohútik	<ul style="list-style-type: none"> ■ Žiaden tlak vody. → "Kód chyby/indikácia chyby/signál", Strana 55 ■ Tlak vody je príliš nízky.
	Zásuvka na prací prostriedok	Zásuvka na prací prostriedok nie je úplne zasunutá. → "Kód chyby/indikácia chyby/signál", Strana 55
E:60 / -2B ¹	Porucha	Kód chyby, indikácia chyby, signál. → "Kód chyby/indikácia chyby/signál", Strana 55
¹ Príklad		











Programy











Tu nájdete prehľad programov. Získate informácie o náplni a možnostiach nastavenia. Etikety so symbolmi ošetrovania bielizne vám poskytujú dodatočné pokyny na výber vhodného programu.

Program	Opis	Max. náplň (kg)	Max. teplota (°C)	Max. otáčky odstreďovania (ot/min)	SpeedPerfect 	Spin Speed Reduction  (stop plákania)	Prewash 	Water Plus 	i-DOS 	i-DOS 	Intensive Plus 
bavlna	Pranie odolných textilie z bavlny, lanu a zmesových tkanín. Vhodný aj ako časovo skrátený program na normálne znečistenú bielizeň, keď aktivujete SpeedPerfect  . Ak je SpeedPerfect  aktivovaný, maximálna náplň sa zníži na 5 kg.	10 / 5	90	1600	●	●	●	●	●	●	●
 bavlna eco	Pranie odolných textilie z bavlny, lanu a zmesových tkanín. Energeticky úsporný program. Poznámka: Skutočná teplota prania sa z dôvodov úspory energie môže líšiť od nastavenej teploty prania. Prací účinok zodpovedá zákonným požiadavkám.	10	90	1600	-	●	●	●	●	●	-
ľahko udržiavateľné	Pranie textílií zo syntetiky a zmesových tkanín.	4	60	1200	●	●	●	●	●	●	●
rýchly / mix	Pranie textílií z bavlny, lanu, syntetiky a zmesových tkanín. Vhodný na mierne znečistenú bielizeň.	4	60	1600	●	●	●	●	●	●	●

Program	Opis	Intensive Plus 	 i-DOS 	 i-DOS 	Water Plus 	Prewash 	Spin Speed Reduction   (stop plákania)	SpeedPerfect 	Max. otáčky odstredovania (ot/min)	Max. teplota (°C)	Max. náplň (kg)
jemné / hodváb	<p>Pranie jemných textílií, ktoré sa môžu prať z hodvábu viskozy a syntetiky. Používajte prací prostriedok na jemnú bielizeň alebo hodváb.</p> <p>Poznámka: Zvlášť chúlolistivé textilie alebo textilie s háčikmi, očkami alebo striemenkami perte v sieťke na bielizeň.</p>	-	●	●	●	●	●	-	800	40	2
 vlna	<p>Pranie vlny alebo textílií s vysokým podielom vlny, ktoré sa dajú prať ručne a v práčke.</p> <p>Aby sa predišlo zrazeniu bielizne, bubon s textíliami sa pohybuje mimoriadne šetrne s dlhými pauzami. Používajte prací prostriedok na vlnu.</p>	-	●	-	-	-	●	-	800	40	2
plákane	Plákane s následným odstredovaním a odčerpávaním vody.	-	●	-	●	-	●	-	1600	-	-
odstredovanie / odčerpávanie	Odstredovanie a odčerpávanie vody. Keď chcete len odčerpávanie vody, aktivujte 0. Bielenie sa neodstredí.	●	-	-	-	-	-	-	1600	-	-
auto 30°C	Pranie jemných textílie z bavlny, syntetiky, ľanu a zmesových tkanín. Šetrné zaobchádzanie s bielizňou.	-	●	●	-	-	●	-	1000	30	3,5

Program	Opis				
		Intensive Plus 	●		I
		 i-DOS 	●		I
		 i-DOS 	●		I
		Water Plus 	●		I
		Prewash 	●		I
		Spin Speed Reduction   (stop plákania)	●		I
		SpeedPerfect 	●		I
		Max. otáčky odstredovania (ot/min)	4	1200	1200
		Max. teplota (°C)	4	40	-
		Max. náplň (kg)	4	-	-
	<p>Stupeň znečistenia a druh textílií sa automaticky rozpozná. Prací proces sa prispôbi.</p> <p>Pranie tmavých textílií, textílií intenzívnych farieb z bavlny a ľahko udržiavateľných textílií, napr. džínsov.</p> <p>Bieliež perie obrátenú na rubovú stranu. Použite tekutý prací prostriedok.</p>				
	<p>čistenie bubna</p> <p>Čistenie a starostlivosť o bubon. Použite program v týchto prípadoch:</p> <ul style="list-style-type: none"> ■ pred prvým použitím ■ pri častom praní s teplotami 40 °C a nižšími ■ po dlhšej neprítomnosti <p>Použite univerzálny prášok na pranie alebo bieliací prací prostriedok. Aby sa zabránilo tvorbe peny, znížte množstvo pracného prostriedku na polovicu.</p> <p>Nepoužívajte aviváž. Nepoužívajte pracie prostriedky na vlnu, jemnú bielizeň alebo tekuté pracie prostriedky.</p>				

Program	Opis			
	Intensive Plus 		●	●
	 i-DOS 		●	●
	 i-DOS 		●	●
	Water Plus 		●	●
	Prewash 		●	●
	Spin Speed Reduction   (stop plákania)		●	●
	SpeedPerfect 		●	-
	Max. otáčky odstredovania (ot/min)		1600	800
	Max. teplota (°C)		90	60
	Max. náplň (kg)		6,5	2
	Poznámka: Keď ste dlhší čas nepoužívali program s teplotou 60 °C alebo vyššími teplotami, blízka zobrazenie, ktoré upozorňuje na potrebu čistenia bubna.			
AlergiaPlus	Pranie odolných textilie z bavlny, ľanu a zmesových tkanín. Vhodný pre alergikov a pri zvýšených hygienických nárokoch. Poznámka: Po dosiahnutí nastavenej teploty zostane teplota rovnaká počas celého prania.			
košele / blúzky	Pranie košiel a blúzok z bavlny, ľanu, syntetických alebo zmesových tkanín, ktoré netreba žehliť. Tip: Aby ste zabránili pokrčeniu bielizne, aktivujte . Bielizeň sa len krátko odstredí a mokrá sa môže vybrať. Mokré košele a blúzky zaveste, aby sa vyrovnali. Košele a blúzky z hodvábu alebo jemných materiálov perte s programom jemné / hodváb .			

















Program	Opis	
rýchly 15/30'		<p>Intensive Plus </p> <p> i-DOS </p> <p> i-DOS </p> <p>Water Plus </p> <p>Prewash </p> <p>Spin Speed Reduction   (stop plákania)</p> <p>SpeedPerfect </p> <p>Max. otáčky odstredovania (ot/min) 1200</p> <p>Max. teplota (°C) 40</p> <p>Max. náplň (kg) 4 / 2</p> <p>Pranie textílií z bavlny, syntetiky a zmesových tkanín. Krátky program na mierne znečistené malé dávky bielizne. Čas trvania programu je cca 30 minút. Keď chcete skrátiť čas trvania programu na 15 minút, aktivujte SpeedPerfect . Maximálna náplň sa zniží na 2 kg.</p>







Tlačidlá

Tu nájdete prehľad tlačidiel a možnosti ich nastavenia.

Výber nastavení programu závisí od nastaveného programu. Možnosti výberu pre každý program nájdete v prehľade

→ "Programy", Strana 24.

Tlačidlo	Voľba	Opis
Start / Reload  (štart / doplnenie / pauza)	<ul style="list-style-type: none"> ■ Spustiť ■ Zrušiť ■ Pozastaviť 	Spustenie, zrušenie alebo pozastavenie programu.
SpeedPerfect 	<ul style="list-style-type: none"> ■ Aktivovanie ■ Deaktivovanie 	Aktivovanie alebo deaktivovanie prania so skráteným časom. Poznámka: Spotreba energie sa zvýši. Výsledok prania sa tým nezhorší.
Intensive Plus  (linterzívny plus)	<ul style="list-style-type: none"> ■ Aktivovanie ■ Deaktivovanie 	Aktivovanie alebo deaktivovanie prania s predĺženým časom. Doba trvania programu sa predĺži až o 30 minút. Vhodný na mimoriadne znečistenú bielizeň.
 i-DOS	<ul style="list-style-type: none"> ■ Aktivovanie ■ Deaktivovanie ■ Základná dávka 	Keď krátko stlačíte tlačidlo, aktivujete alebo deaktivujete inteligentný dávkovací systém pre tekutý prací prostriedok  . Keď stlačíte tlačidlo na cca 3 sekundy, môžete nastaviť základnú dávku. → "Inteligentný dávkovací systém", Strana 38
 i-DOS	<ul style="list-style-type: none"> ■ Aktivovanie ■ Deaktivovanie ■ Obsah dávkovacieho zásobníka ■ Základná dávka 	Keď krátko stlačíte tlačidlo, aktivujete alebo deaktivujete inteligentný dávkovací systém pre aviváž  alebo tekutý prací prostriedok  . Keď stlačíte tlačidlo na cca 3 sekundy, môžete určiť objem dávkovacieho zásobníka alebo nastaviť základnú dávku. → "Inteligentný dávkovací systém", Strana 38
- Finished in +  (- hotové za +)	1 - 24 hodín	Stanovenie skončenia programu. Čas trvania programu je už obsiahnutý v nastavenom počte hodín. Po spustení programu sa zobrazí čas trvania programu.
Temp.   (teplota)	 - 90 °C	Prispôsobenie teploty v °C.
Spin Speed Reduction  (otáčky)	 - 1600	Prispôsobenie otáčok alebo aktivovanie  (stop plákania). Stlačením  sa neodčerpá voda na konci prania a deaktivuje sa odstreďovanie. Bielizeň zostane ležať vo vode z plákania.

Tlačidlo	Voľba	Opis
① (sieťový vypínač)	<ul style="list-style-type: none"> ■ Zapnutie ■ Vypnutie 	Zapnutie alebo vypnutie spotrebiča.
Remote Start  (vzdialený štart)	<ul style="list-style-type: none"> ■ Aktivovanie ■ Deaktivovanie ■ Home Connect Otvorenie menu 	<p>Keď krátko stlačíte tlačidlo, aplikáciou Home Connect sa povolí diaľkový štart spotrebiča.</p> <p>Keď stlačíte tlačidlo na cca 3 sekundy, otvoríte menu Home Connect.</p> <p>Poznámky</p> <ul style="list-style-type: none"> ■ Diaľkový štart sa z bezpečnostných dôvodov neaktivuje za týchto podmienok: <ul style="list-style-type: none"> – Dvierka sú otvorené. – Zásuvka na prací prostriedok nie je zasunutá. ■ Diaľkový štart sa z bezpečnostných dôvodov deaktivuje za týchto podmienok: <ul style="list-style-type: none"> – Otvorte dvierka. – Stlačte Start / Reload . – Stlačte Remote Start . – Vypnite spotrebič. – Po výpadku prúdu.
Child Lock  3 sec. (detský zámok 3 s)	<ul style="list-style-type: none"> ■ Aktivovanie ■ Deaktivovanie 	<p>Aktivovanie alebo deaktivovanie detskej poistky. Panel zaistíte proti neúmyselnej obsluhu. Ak bola aktivovaná detská poistka a spotrebič sa vypol, detská poistka zostane aktivovaná.</p> <p>→ "Detská poistka", Strana 38</p>
Spin Speed Reduction  (otáčky)	Základné nastavenie	<p>Zmena základných nastavení spotrebiča.</p> <p>→ "Zmena základných nastavení", Strana 47</p>
Prewash  (predpranie)	<ul style="list-style-type: none"> ■ Aktivovanie ■ Deaktivovanie 	<p>Aktivovanie alebo deaktivovanie predprania, napr. na pranie silno znečistenej bielizne.</p> <p>Poznámka: Keď je aktivovaný inteligentný dávkovací systém, prací prostriedok sa automaticky dávkuje pre predpranie a hlavné pranie. Keď je deaktivovaný inteligentný dávkovací systém, prací prostriedok sa dá pre predpranie priamo do bubna.</p>
Water Plus  (voda plus)	<ul style="list-style-type: none"> ■ Aktivovanie ■ Deaktivovanie 	<p>Pranie z väčším množstvom vody.</p> <p>Odporúča sa pri mimoriadne citlivej pokožke a na nezaťažujúce ošetrenie bielizne.</p>

Príslušenstvo

Používajte originálne príslušenstvo. Je špeciálne prispôbené vášmu spotrebiču. Tu nájdete prehľad príslušenstva k vášmu spotrebiču a jeho použitie.

	Použitie	Objednávacie číslo
Predĺženie prívodnej hadice vody	Predĺženie prívodnej hadice studenej vody alebo prívodnej hadice vody s Aquastopom (2,50 m).	WMZ2380
Podesta s výsuvom	Spotrebič nainštalujte vyššie, aby sa dal ľahko naplniť a vyprázdniť. Vo výsuvu je integrovaný kôš na bielizeň na prepravu bielizne.	WMZ20490
Príchytky	Zlepšenie stability spotrebiča.	WMZ2200

Pred prvým použitím

Pripravte spotrebič na používanie.

Spustenie prania naprázdno

Pred opustením závodu bol váš spotrebič dôkladne preskúšaný. Aby sa prípadná zvyšková voda odstránila, vykonajte prvé pranie bez bielizne.

Poznámka: Venujte pozornosť informáciám na tému Bezpečnosť → *Strana 4*, aby ste spotrebič mohli bezpečne používať.

1. Stlačte .

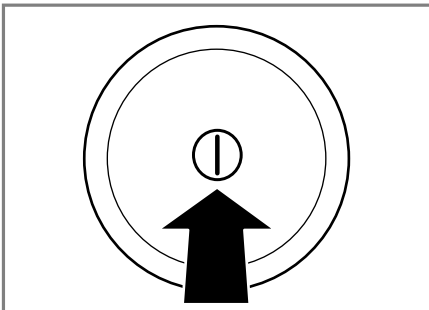

Zapnutie spotrebiča môže trvať niekoľko sekúnd.

2. Nastavte program **čistenie bubna**.
3. Zatvorte dvierka.
4. Vytiahnite zásuvku na prací prostriedok.

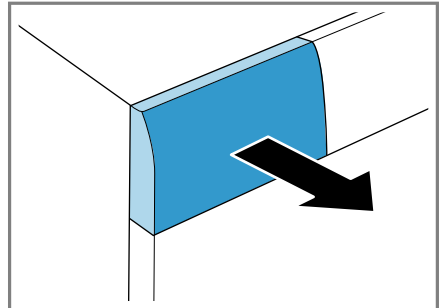

5. Nalejte asi 1 liter vody z vodovodu do komory pre manuálne dávkovanie.

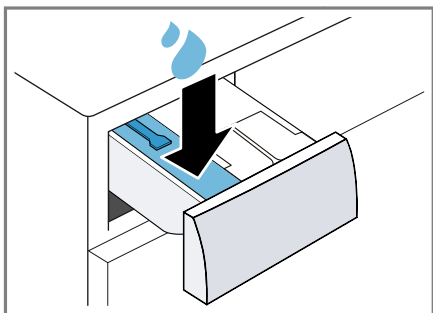

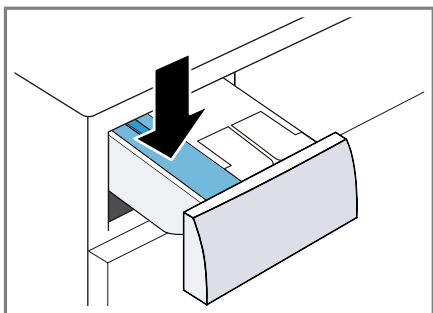

6. Nasypte univerzálny prací prášok do komory pre manuálne dávkovanie.

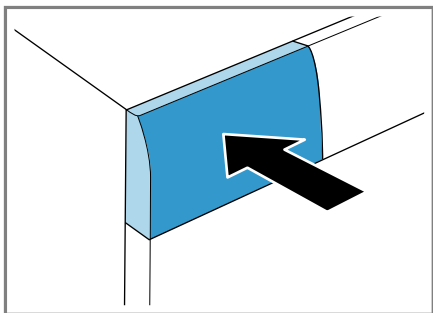

Peneniu zabránite tým, že použijete iba polovicu odporúčaného množstva pracieho prostriedku na mierne znečistenie. Nepoužívajte univerzálny prací prostriedok alebo prací prostriedok na jemnú bielizeň.

7. Zasuňte zásuvku na prací prostriedok.



8. Na spustenie programu stlačte **Start / Reload**  (**štart / doplnenie / pauza**).

- ✓ Na displeji sa zobrazí zostávajúci čas trvania programu.
 - ✓ Po skončení programu sa na displeji zobrazí: **End**.
9. Prvé pranie spustíte stlačením , aby sa spotrebič vypol.
→ "Základná obsluha", Strana 35

Bielizeň

Vo vašom spotrebiči môžete prať všetky druhy textílií, ktoré výrobca označil na etikete so symbolmi ošetrovania ako vhodné na pranie v práčke a textílie z vlny, ktorá sa môže prať ručne.

Príprava bielizne

POZOR!

Predmety ponechané v bielizni môžu poškodiť bielizeň a bubon.

- ▶ Pred prevádzkou vyberte všetky predmety z vreciek bielizne.
- ▶ Aby sa šetril váš spotrebič a bielizeň, bielizeň si najprv pripravte.
 - Vyprázdňte všetky vrecká.
 - Keľkou odstráňte piesok zo všetkých záhybov a vreciek.
 - Obliečky prikryvok a vankúšov zatvorte.
 - Zatvorte všetky zipsy, suché zipsy, háčiky a očka.
 - Látkové opasky a šnúrky záster zviažte alebo použite sieťku na bielizeň.
 - Odstráňte úchytky na záclony a olovené pásky alebo použite sieťku na bielizeň.
 - Na malé kusy bielizne, napr. detské ponožky, použite sieťku na bielizeň.
 - Bielizeň rozložte a ponatriasajte.
 - Perte spoločne veľké a malé kusy bielizne.
 - Čerstvé škvrnky namočte do mydlového roztoku (nešúchajte).

- Odolné, zaschnuté škrvny sa dajú odstrániť viacnásobným praním.

Triedenie bielizne

Poznámka: Venujte pozornosť informáciám na tému Bezpečnosť → *Strana 4*, aby ste spotrebič mohli bezpečne používať.

- ▶ Aby sa zlepšil výsledok prania a zabránilo sfarbeniu, bielizeň pred praním roztriedte podľa nasledujúcich kritérií.

- Druh tkaniny a vlákien
- Biela bielizeň
- Farebná bielizeň
Novú farebnú bielizeň perte prvý raz zvlášť.
- Znečistenie → *Strana 33*
- Údaje výrobcu na etiketách so symbolmi ošetrovania
→ *Strana 33*

Stupne znečistenia

Stupeň znečistenia	Znečistenie	Príklady
ľahko	<ul style="list-style-type: none"> ■ Znečistenie alebo škrvny nie sú viditeľné. ■ Bielizeň napáchla. 	Ľahké letné oblečenie alebo športové oblečenie, ktoré bolo nosené niekoľko hodín.
Normálne	Znečistenie alebo ľahké škrvny sú viditeľné.	<ul style="list-style-type: none"> ■ Tričká, košele alebo blúzky sú prepotené alebo boli viackrát nosené. ■ Uteráky alebo posteľná bielizeň, ktorá bola používaná maximálne jeden týždeň.
silno	Znečistenie alebo škrvny nie sú výrazne viditeľné.	Kuchynské utierky, dojčenská bielizeň alebo pracovné odevy.

Značky na etiketách so symbolmi ošetrovania bielizne

Symbole odkazujú na odporúčaný program a čísla v symboloch na maximálnu odporúčanú teplotu prania.

Symbol	Prací proces	Odporúčaný program
	Normálne	Bavlna
	Šetrne	Nekrčivá bielizeň
	Mimoriadne šetrne	Jemná bielizeň/hodváb na ručné pranie
	Ručné pranie	Vlna
	Nevhodné na pranie v práčke	–

Tip: Ďalšie informácie o symboloch ošetrovania nájdete na www.ginetext.ch.

Pracie a ošetrovacie prostriedky

Správnym výberom a použitím pracích a ošetrovacích prostriedkov šetríte spotrebič a bielizeň. Môžete používať všetky pracie a ošetrovacie prostriedky, ktoré sú vhodné pre domáce spotrebiče.

Poznámka: Venujte pozornosť informáciám na tému Bezpečnosť → *Strana 4*, aby ste spotrebič mohli bezpečne používať.

Údaje výrobcu o používaní a dávkovaní nájdete na obale.

Poznámky

- Ak používate tekuté pracie prostriedky, tak len samotečúce.
- Nemiešajte rôzne tekuté pracie prostriedky.
- Nemiešajte pracie prostriedky s avivážou.
- Nepoužívajte nadmerne dlho skladované alebo silne zhustené výrobky.
- Nepoužívajte prostriedky obsahujúce rozpúšťadlá, leptavé alebo plynotvorné prostriedky, napr. tekuté bielidlo.
- Farbivá používajte šetrne, soľ môže poškodiť nehrdzavejúcu oceľ.
- Nepoužívajte v spotrebiči odfarbovače.

Odporúčané pracie prostriedky

Tieto informácie vám pomôžu vybrať si správny prací prostriedok na dané textilie.

Textília	Prací prostriedok	Program	Teplota
Biele textilie z bavlny alebo ľanu vhodné na vyváрку	Univerzálne pracie prostriedky s optickými zjasňovačmi	Bavlna	od studenej až do 90 °C
Farebné textilie z ľanu alebo bavlny	Pracie prostriedky na farebnú bielizeň bez bielidla a optických zjasňovačov	Bavlna	od studenej až do 60 °C
Farebné textilie z nekrčivých vlákien alebo syntetiky	Pracie prostriedky na farebnú/jemnú bielizeň bez optických zjasňovačov	Nekrčivá bielizeň	od studenej až do 60 °C
Citlivé jemné textilie z hodvábu alebo viskózy	Pracie prostriedky na jemnú bielizeň	Jemné/hodváb	od studenej až do 40 °C
Vlna	Pracie prostriedky na vlnu	Vlna	od studenej až do 40 °C

Tip: Na www.cleanright.eu nájdete množstvo ďalších informácií o pracích, ošetrovacích a čistiacich prostriedkoch na domáce použitie.

Dávkovanie pracieho prostriedku

Správnym dávkovaním pracieho prostriedku docielite optimálny výsledok prania a ušetríte zdroje.

Dávkovanie pracieho prostriedku sa orientuje podľa:

- množstva bielizne

- stupňa znečistenia
 - tvrdosti vody
- Informácie o tvrdosti vody vám poskytne miestny vodárenský podnik alebo si môžete tvrdosť vody určiť sami pomocou testera tvrdosti vody.

Tvrdosť vody

Rozsah tvrdosti	Celková tvrdosť v mmol/l	Nemecká stupnica tvrdosti v dH
mäkká (I)	0 – 1,5	0 – 8,4
stredná (II)	1,5 – 2,5	8,4 – 14
tvrdá (III)	nad 2,5	nad 14

Príklad údajov výrobcu na pracom prostriedku

Tieto údaje sa vzťahujú na štandardnú náplň 4 – 5 kg.

Znečistenie	ľahko	normálne	silno
Tvrdosť vody: mäkká/stredná	40 ml	55 ml	80 ml
Tvrdosť vody: tvrdá/veľmi tvrdá	55 ml	80 ml	105 ml

Dávkovanie nájdete na obale výrobcu.

- Keď dávkuje manuálne, dávkovanie prispôbte skutočnému množstvu náplne.
- Keď je aktivované inteligentné dávkovanie, veľkosť dávky prispôbte skutočnému množstvu náplne. Množstvo pracieho prostriedku a aviváže sa vypočíta automaticky zo základnej dávky → *Strana 40* a zisteného množstva bielizne. Nastavená základná dávka musí odpovedať vždy dávke pre náplň 4,5 kg.

Základná obsluha

Tu sa dozviete základné informácie o používaní vášho spotrebiča.

Zapnite spotrebič

- ▶ Stlačte ①.

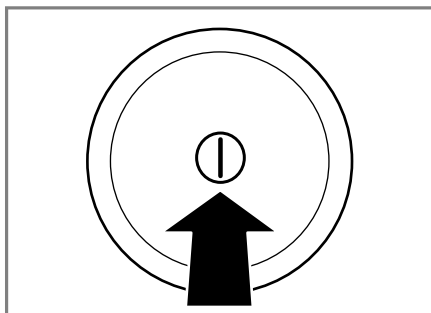

Zapnutie spotrebiča môže trvať niekoľko sekúnd.

- ✓ Spotrebič vykonáva počuteľný funkčný test v zásuvke na prací prostriedok.
→ "Zvuky", *Strana 60*

Poznámka: Bubon spotrebiča sa po otvorení, zatvorení a spustení programu osvetlí. Osvetlenie automaticky zhasne.

Nastavenie programu

1. Volič programov nastavte na želaný program → *Strana 24*.

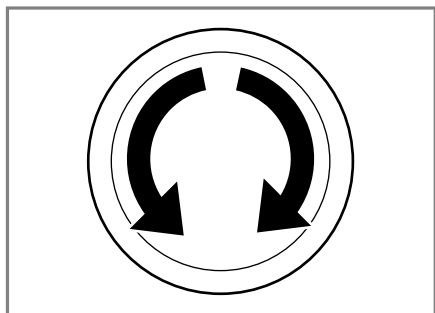

2. V prípade potreby prispôbte nastavenia programu → *Strana 36*.

Prispôbenie nastavení programu

V závislosti od programu a progresu programu môžete nastavenia prispôbiť alebo aktivovať a deaktivovať.

Poznámka: Prehľad všetkých nastavení programov:

→ *"Tlačidlá", Strana 29*

Požiadavka: Program je nastavený.

- ▶ Prispôbte nastavenia programu.

Poznámka

- Nastavenia programu sa neuložia natrvalo pre program.
- Keď aktivuje alebo deaktivujete inteligentný dávkovací systém, nastavenie sa uloží.

Vložte bielizeň

Poznámky

- Venujte pozornosť informáciám na tému Bezpečnosť → *Strana 4*, aby ste spotrebič mohli bezpečne používať.
- Aby sa zabránilo pokrčeniu, dodržiavajte maximálnu náplň programu → *Strana 24*.

Požiadavka: Pripravte a roztriedte bielizeň.

→ *"Bielizeň", Strana 32*

1. Otvorte dvierka.

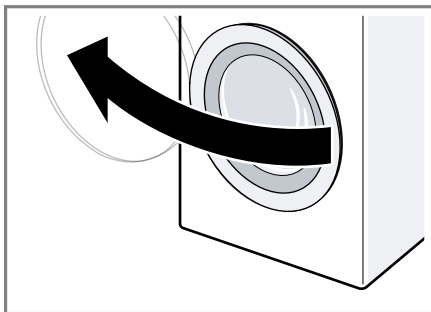

2. Presvedčte sa, či je bubon prázdny.
3. Bielizeň vložte rozloženú do bubna.
4. **Poznámka:** Dávajte pozor, aby sa bielizeň neprivila do dvierok.
Zatvorte dvierka.

Plnenie pracích a ošetrovacích prostriedkov

Pri programoch, v ktorých nie je možné alebo žiaduce inteligentné dávkovanie, môžete prací prostriedok na manuálne dávkovanie pridať do komory.

Poznámka: Venujte pozornosť informáciám na tému Bezpečnosť → *Strana 4*, aby ste spotrebič mohli bezpečne používať.

Tip: Okrem inteligentného dávkovania môžete do komory pre manuálne dávkovanie pridať ďalšie prostriedky na ošetrovanie bielizne, ako napr. soľ na škvrnky, škrob alebo bielidlo. Nepridávajte ďalší prací prostriedok do komory pre manuálne dávkovanie, aby sa zabránilo predávkovaniu alebo nadmernému peneniu.

Požiadavka: Informujte sa o optimálnom dávkovaní pracieho a ošetrovacieho prostriedku. → *Strana 34*

1. Vytiahnite zásuvku na prací prostriedok.

2. Naplňte prací prostriedok.
→ "Zásuvka na prací prostriedok",
Strana 20
3. V prípade potreby naplňte ošetrovací
prostriedok.
4. Zasuňte zásuvku na prací pros-
triedok.

Spustenie programu



Poznámka: Keď chcete zmeniť čas do skončenia programu, nastavte najprv čas Hotové za.

- ▶ Stlačte **Start / Reload** .
- ✓ Bubon sa otáča a nasleduje rozpoznávanie náplne, ktoré môže trvať až 2 minúty a potom začne pritekať voda.
- ✓ Na displeji sa zobrazí čas trvania programu alebo čas Hotové za.
- ✓ Po skončení programu sa na displeji zobrazí: **End** .

Namáčanie bielizne

Bielizeň môžete pred praním namočiť v spotrebiči tak, že zastavíte program.

Poznámka: Prací prostriedok navyše nie je potrebný. Namáčací roztok sa následne použije na pranie.

1. Spustíte program.
2. Na zastavenie programu cca po 10 minútach stlačte **Start / Reload** .
3. Po požadovanom čase namáčania stlačte **Start / Reload** , aby program pokračoval.

Doplnenie bielizne

Poznámka: Venujte pozornosť informáciám na tému Bezpečnosť → *Strana 4*, aby ste spotrebič mohli bezpečne používať.

1. Stlačte **Start / Reload** .

Spotrebič sa zastaví a kontroluje, či je možné doloženie alebo odobratie bielizne. Všímajte si stav programu.
→ "Displej", *Strana 21*

2. Doložte alebo odoberte bielizeň.
3. Zatvorte dvierka.
4. Stlačte **Start / Reload** .

Zrušenie programu

Po spustení programu môžete program kedykoľvek zrušiť.

Poznámka: Venujte pozornosť informáciám na tému Bezpečnosť → *Strana 4*, aby ste spotrebič mohli bezpečne používať.

1. Stlačte **Start / Reload** .
2. Otvorte dvierka.
Pri vysokej teplote a vysokej hladine vody ostanú dvierka z bezpečnostných dôvodov zablokované.
 - Pri vysokej teplote spustíte program **plákanie** .
 - Pri vysokej hladine vody spustíte program **odstreďovanie** alebo **odčerpávanie** .
3. Vyberte bielizeň.

Pokračovanie programu pri Stop plákania

1. Nastavte program **odstreďovanie** alebo **odčerpávanie** .
2. Stlačte **Start / Reload** .

Vybratie bielizne

Poznámka: Venujte pozornosť informáciám na tému Bezpečnosť → *Strana 4*, aby ste spotrebič mohli bezpečne používať.

1. Otvorte dvierka.
2. Vyberte bielizeň.

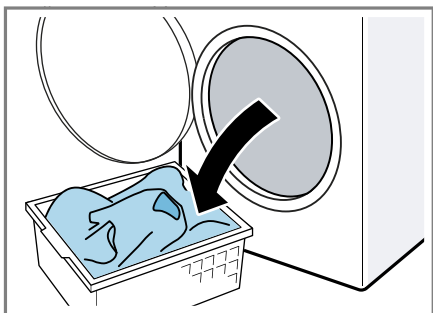

Vypnutie spotrebiča

1. Stlačte ①.

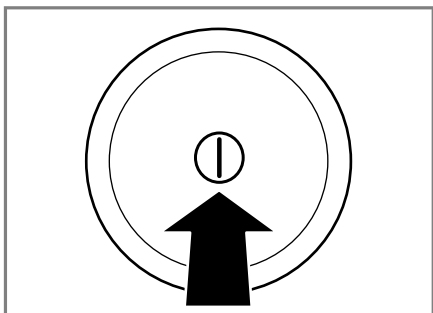

2. Gumovú manžetu utrite dosucha a odstráňte cudzie telesá.

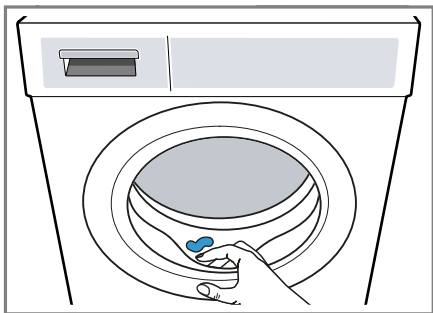



3. Nechajte dverka a zásuvku na prací prostriedok otvorenú, aby mohla vyschnúť zvyšková voda.

Detská poistka



Spotrebič zaistíte proti neúmyselnej obsluhu ovládacích prvkov.

Aktivovanie detskej poistky

- ▶ Obidve tlačidlá **Child Lock**  **3 sec.** stlačte na cca 3 sekundy.
- ✓ Na displeji sa zobrazí .
- ✓ Ovládacie prvky sú zablokované.
- ✓ Detská poistka zostane aktívna aj po vypnutí spotrebiča.

Deaktivovanie detskej poistky

Požiadavka: Pri deaktivovaní detskej poistky musí byť spotrebič zapnutý.

- ▶ Obidve tlačidlá **Child Lock**  **3 sec.** stlačte na cca 3 sekundy.
Aby sa prebiehajúci program nezrušil, volič programov musí byť na východiskovom programe.
- ✓ Na displeji zhasne .

Inteligentný dávkovací systém

Spotrebič je vybavený inteligentným dávkovacím systémom pre tekuté prací prostriedky a aviváž.

V závislosti od programu a nastavení sa automaticky dávkujú optimálne množstvá tekutého pracího prostriedku a aviváže. Inteligentné dávkovanie je pre všetky určené programy
→ *Strana 24* výrobne aktivované a individuálne sa môže deaktivovať. Vo všetkých ostatných programoch môžete prací prostriedok pridať manuálne.
→ *"Plnenie pracích a ošetrovacích prostriedkov"*, *Strana 36*

Naplnenie dávkovacieho zásobníka

Keď chcete používať inteligentné dávkovanie, naplňte dávkovací zásobník.

Poznámka

- Naplňte dávkovací zásobník vhodným pracím a ošetrovacím prostriedkom → *Strana 34*.
- Keď zmeníte tekutý prací prostriedok alebo aviváž, vyprázdnite a vyčistite predtým dávkovací zásobník. → *"Čistenie zásuvky na prací prostriedky", Strana 48*
- Keď chcete použiť obidva dávkovacie zásobníky, nastavte → *"Obsah dávkovacieho zásobníka", Strana 39*.

Požiadavka: ◊ / ⊗ bliká.

1. Vytiahnite zásuvku na prací prostriedok.
2. Otvorte plniace veko.

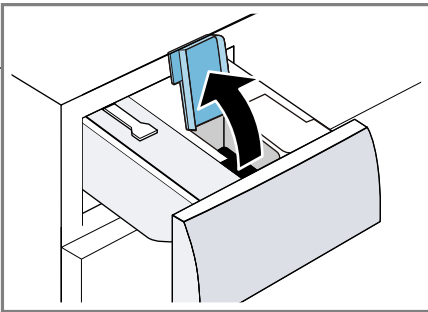

3. Nalejte tekutý prací prostriedok ◊ a aviváž ⊗ do príslušných dávkovacích zásobníkov. → *"Zásuvka na prací prostriedok", Strana 20*

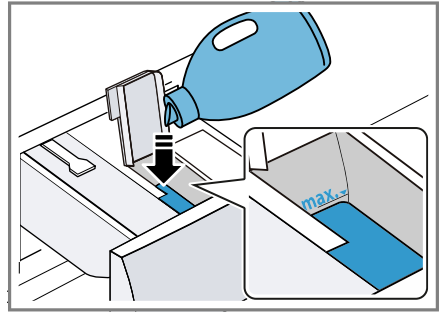

4. Zatvorte plniace veko.

Poznámka: Aby prací prostriedok neprischol alebo nevyschol, plniace veko nenechávajte dlhší čas otvorené.

5. Zasuňte zásuvku na prací prostriedok.
6. Prispôbte základnú dávku → *Strana 40*.

Obsah dávkovacieho zásobníka

Výrobne je dávkovací zásobník nastavený pre aviváž ⊗. Alternatívne môžete použiť dávkovací zásobník pre druhý tekutý prací prostriedok ◊.

Poznámky

- Keď zmeníte obsah dávkovacieho zásobníka, základná dávka sa pre tento dávkovací zásobník zruší.
- Keď chcete používať obidva dávkovacie zásobníky, musíte vybrať dávkovací zásobník, ktorý sa má používať počas prania.

Prispôbenie obsahu dávkovacieho zásobníka

1. Stlačte [L] **i-DOS** na cca 3 sekundy.
2. Na nastavenie ◊ stlačte [L] **i-DOS**.
✓ Na displeji sa zobrazí ◊.
3. Na nastavenie ⊗ znova stlačte [L] **i-DOS**.

- Po krátkom čakaní sa nastavenia ukončia.

Základná dávka

Prednastavenú základnú dávku môžete prispôbiť pre tekutý prací prostriedok a aviváž.



Základná dávka sa riadi podľa údajov výrobcu pracieho prostriedku, tvrdosti vody a stupňa znečistenia bielizne.

Vždy nastavte základnú dávku, ktorá zodpovedá dávke pre štandardnú náplň 4,5 kg.

→ "Dávkovanie pracieho prostriedku", Strana 34

Prispôsobenie základnej dávky

Môžete samostatne prispôbiť základnú dávku pre obidva dávkovacie zásobníky.

- Stlačte  **i-DOS** na cca 3 sekundy.
 - ✓ Displej zobrazí nastavenú základnú dávku pre .
- Keď chcete prispôbiť nastavenia, stlačte **- / +**.
- Po krátkom čakaní sa nastavenia ukončia.

Poznámka: Keď chcete prispôbiť základnú dávku , zopakujte kroky pomocou  **i-DOS**.

Home Connect

Toto zariadenie je pripojiteľné k sieti. Pripojte svoj spotrebič k mobilnému koncovému zariadeniu, aby ste mohli ovládať funkcie prostredníctvom apliká-

cie Home Connect, prispôbiť základné nastavenia alebo monitorovať aktuálny prevádzkový stav.

Služby Home Connect nie sú k dispozícii v každej krajine. Dostupnosť funkcie Home Connect závisí od dostupnosti služieb Home Connect vo vašej krajine. Príslušné informácie nájdete na: www.home-connect.com.

Ak chcete používať Home Connect, najskôr nastavte pripojenie k domácej sieti Wi-Fi (Wi-Fi¹) alebo k domácej sieti LAN a k aplikácii Home Connect.

V závislosti od vybavenia vášho spotrebiča existujú rôzne spôsoby pripojenia k vašej domácej sieti:

- → "Spojenie spotrebiča s domácou sieťou WLAN (Wi-Fi) s funkciou WPS", Strana 42
- → "Spojenie spotrebiča s domácou sieťou WLAN (Wi-Fi) bez funkcie WPS", Strana 42

Aplikácia Home Connect vás prevedie celým procesom prihlásenia. Na vykonanie nastavení postupujte podľa pokynov v aplikácii Home Connect.

Tipy

- Zohľadnite pritom dodané podklady od spoločnosti Home Connect.
- Dodržiavajte aj pokyny v aplikácii Home Connect.

Poznámky

- Rešpektujte bezpečnostné pokyny uvedené v tomto návodu na obsluhu a zabezpečte, aby sa dodržiavali aj vtedy, keď spotrebič obsluhujete cez aplikáciu Home Connect.
→ "Bezpečnosť", Strana 4
- Ovládanie na spotrebiči má vždy prednosť. V tomto čase nie je možné ovládanie cez aplikáciu Home Connect.

¹ Wi-Fi je registrovaná ochranná známka obchodnej organizácie Wi-Fi Alliance.

Nastavenia Home Connect

Prehľad nastavení Home Connect

Tu nájdete prehľad nastavení Home Connect a nastavení siete.

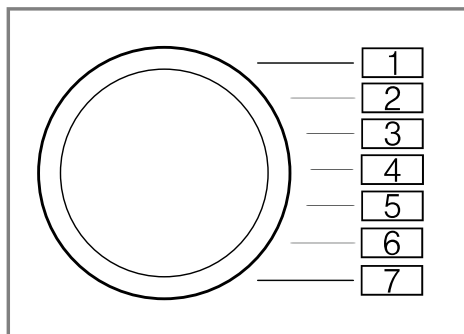



Základné nastavenie	Pozícia programu	Hodnota	Opis
Spojenie s funkciou WPS	1	Aut	Spojenie spotrebiča s domácou sieťou WLAN (Wi-Fi) s funkciou WPS. → "Spojenie spotrebiča s domácou sieťou WLAN (Wi-Fi) s funkciou WPS", Strana 42
Spojenie bez funkcie WPS	2	SAP	Spojenie spotrebiča s domácou sieťou WLAN (Wi-Fi) bez funkcie WPS. → "Spojenie spotrebiča s domácou sieťou WLAN (Wi-Fi) bez funkcie WPS", Strana 42
Spojenie s aplikáciou Home Connect	3	APP	Spojte spotrebič s aplikáciou Home Connect. → "Pripojenie spotrebiča k aplikácii Home Connect", Strana 43
Wi-Fi	4	Con	Aktivujte alebo deaktivujte Wi-Fi. → "Aktivovanie Wi-Fi na spotrebiči", Strana 44 → "Deaktivovanie Wi-Fi na spotrebiči", Strana 44

Základné nastavenie	Pozícia programu	Hodnota	Opis
Aktualizácia softvéru	5	UdP	Nainštalujte aktualizáciu softvéru. → "Aktualizácia softvéru", Strana 44
Zrušenie nastavení siete	6	rES	Zrušte nastavenia siete. → "Zrušenie nastavení siete spotrebiča", Strana 44
Spojenie so správou spotreby energie	7	EnG	Správa spotreby energie. → "Spojenie spotrebiča so správou spotreby energie", Strana 45



Spojenie spotrebiča s domácou sieťou WLAN (Wi-Fi) s funkciou WPS

Použite funkciu WPS vášho smerovača, aby ste spojili spotrebič s domácou sieťou.

Požiadavka: Ak má váš smerovač funkciu WPS, môžete spotrebič automaticky spojiť s vašou domácou sieťou WLAN (Wi-Fi).

1. Stlačte **Remote Start**  na cca 3 sekundy.
 - ✓ Na displeji sa zobrazí **Aut**.
2. Stlačte **Start / Reload** .
3. V priebehu 2 minút stlačte tlačidlo WPS na smerovači.

Dodržiavajte informácie v podkladoch smerovača.

 - ✓ Na displeji bliká .
 - ✓ Spotrebič sa teraz pokúša spojiť s domácou sieťou WLAN.
 - ✓ Keď je na displeji zobrazené **con** a trvale svieti , spotrebič je spojený s domácou sieťou.

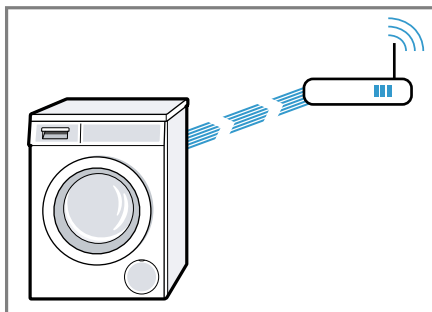

4. Keď je na displeji zobrazené **Err**, spotrebič nie je spojený s domácou sieťou.
 - Skontrolujte, či sa spotrebič nachádza v dosahu domácej siete.
 - Spojte znova spotrebič s domácou sieťou WLAN (Wi-Fi) s funkciou WPS.
5. Pripojenie spotrebiča k aplikácii Home Connect. → Strana 43

Spojenie spotrebiča s domácou sieťou WLAN (Wi-Fi) bez funkcie WPS

Ak váš smerovač nemá funkciu WPS, môžete spotrebič manuálne spojiť s vašou domácou sieťou WLAN (Wi-Fi). Spotrebič si krátkodobo vytvorí vlastnú WLAN sieť. Mobilné koncové zariadenie

môžete spojiť so sieťou WLAN a preniesť informácie o sieti WLAN (Wi-Fi) na váš spotrebič.

Požiadavka: Aplikácia Home Connect je otvorená a vy ste sa prihlásili.

1. Stlačte **Remote Start**  minimálne na 3 sekundy.
 - ✓ Na displeji sa zobrazí **Aut**.
2. Nastavte program na pozíciu 2.
 - "Přehľad nastavení Home Connect", Strana 41
- ✓ Na displeji sa zobrazí **SAP**.
3. Stlačte **Start / Reload** .
 - ✓ Na displeji bliká .
 - ✓ Spotrebič si zriadi vlastnú sieť WLAN s názvom siete (SSID) Home Connect.



4. V mobilných zariadeniach vyvolajte nastavenia WLAN.

Spojte mobilné zariadenia so sieťou WLAN HomeConnect a zadajte WLAN heslo (Key) HomeConnect.

 - ✓ Vaše mobilné zariadenie sa teraz spája so spotrebičom. Proces pripájania môže trvať až 60 sekúnd.

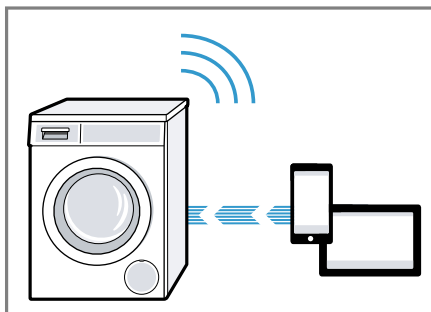

5. Otvorte aplikáciu Home Connect na mobilnom koncovom zariadení a postupujte podľa krokov v aplikácii.
6. V aplikácii Home Connect zadajte názov siete (SSID) a heslo (Key) vašej domácej siete.
7. Postupujte podľa krokov v aplikácii Home Connect, aby sa váš spotrebič pripojil.
 - ✓ Keď je na displeji zobrazené **con** a trvale svieti , spotrebič je spojený s domácou sieťou.
8. Keď je na displeji zobrazené **Err**, spotrebič nie je spojený s domácou sieťou.
 - Skontrolujte, či sa spotrebič nachádza v dosahu domácej siete.
 - Spojte znova spotrebič s domácou sieťou WLAN (Wi-Fi) s funkciou WPS.
9. Spotrebič pripojte k aplikácii Home Connect → Strana 43.

Pripojenie spotrebiča k aplikácii Home Connect



Požiadavky

- Spotrebič je spojený s domácou sieťou WLAN (Wi-Fi).
 - Aplikácia Home Connect je otvorená a vy ste sa prihlásili.
1. Nastavte program na pozíciu 3.
 - "Nastavenia Home Connect", Strana 41
 - ✓ Na displeji sa zobrazí **APP**.

2. Stlačte **Start / Reload** .
- ✓ Spotrebič sa spojí s aplikáciou Home Connect.
3. Keď sa váš spotrebič zobrazí v aplikácii Home Connect, postupujte podľa posledných krokov v aplikácii Home Connect.
- ✓ Keď je na displeji zobrazené **con** , spotrebič je spojený s aplikáciou Home Connect.

Aktivovanie Wi-Fi na spotrebiči

Poznámka: Keď je aktivované Wi-Fi, zvýši sa spotreba energie v porovnaní s hodnotami z tabuľky spotreby.

1. Stlačte **Remote Start**  na cca 3 sekundy.
2. Nastavte program na pozíciu 4.
→ "Přehľad nastavení Home Connect", Strana 41
- ✓ Na displeji sa zobrazí **Con** .
3. Stlačte **Start / Reload**  tak, aby sa na displeji zobrazilo **On** .
- ✓ Wi-Fi je aktivované.



Poznámka: Keď je aktivované Wi-Fi, spotrebič sa automaticky nevypne.

Deaktivovanie Wi-Fi na spotrebiči

1. Stlačte **Remote Start**  minimálne na 3 sekundy.
2. Nastavte program na pozíciu 4.
→ "Přehľad nastavení Home Connect", Strana 41
- ✓ Na displeji sa zobrazí **Con** .
3. Stlačte **Start / Reload** , kým sa na displeji nezobrazí **OFF** .
- ✓ Wi-Fi je deaktivované.

Poznámka: Keď bolo Wi-Fi deaktivované a váš spotrebič bol predtým spojený s vašou domácou sieťou, pri opätovnom zapnutí Wi-Fi sa spojenie automaticky obnoví.

Zrušenie nastavení siete spotrebiča

1. Stlačte **Remote Start**  minimálne na 3 sekundy.
2. Nastavte program na pozíciu 5.
→ "Přehľad nastavení Home Connect", Strana 41
- ✓ Na displeji sa zobrazí **rES** .
3. Stlačte **Start / Reload** .
- ✓ Na displeji sa zobrazí **YES** .
4. Stlačte **Start / Reload** .
- ✓ Nastavenia siete sa resetujú.
- ✓ Keď sa na displeji zobrazí **End**, sieťové nastavenia sú zresetované.

Tip: Ak chcete váš spotrebič znova ovládať cez aplikáciu Home Connect, musíte ho znova spojiť s domácou sieťou a aplikáciou Home Connect.

Aktualizácia softvéru

Požiadavka: Na displeji sa zobrazí **Upd** .

1. Stlačte **Remote Start**  na cca 3 sekundy.
2. Nastavte program na pozíciu 6.
→ "Přehľad nastavení Home Connect", Strana 41
- ✓ Na displeji sa objaví **UdP** .
3. Stlačte **Start / Reload** .
- ✓ Aktualizácia softvéru sa nainštaluje.
- ✓ Keď sa na displeji zobrazí **End**, aktualizácia softvéru je nainštalovaná.



Poznámka: Aktualizácia softvéru môže trvať niekoľko minút. Počas aktualizácie softvéru spotrebič nevypínajte.

Spojenie spotrebiča so správou spotreby energie

Keš spotrebič spojíte so systémom Smart Energy (správa spotreby energie), optimalizuje sa spotreba energie. Spotrebič sa spustí až vtedy, keď domáce fotovoltatické zariadenie poskytne dostatok energie alebo je výhodná prúdová tarifa.

Požiadavky



- Systém Smart Energy (správa spotreby energie) používa komunikačný štandard EEBus Initiative.
- V návode na používanie systému Smart Energy (správa spotreby energie) ste si prečítali, ako sa spojí systém Smart Energy (správa spotreby energie) s vaším spotrebičom.

1. Stlačte **Remote Start**  na cca 3 sekundy.
 - ✓ Na displeji sa zobrazí **Aut**.
2. Nastavte program na pozíciu 7.
 - "Přehľad nastavení Home Connect", Strana 41
 - ✓ Na displeji sa zobrazí **EnG**.
3. Stlačte **Start / Reload** .
 - ✓ Spotrebič sa spojí so systémom Smart Energy (správa spotreby energie).
 - ✓ Keď je na displeji zobrazené **con** a , váš spotrebič sa úspešne spojil so správou spotreby energie.
4. Keď sa má váš spotrebič spustiť prostredníctvom systému Smart Energy (správa spotreby energie), aktivujte Flexstart.
 - "Aktivovanie Flexstart", Strana 45

Aktivovanie Flexstart

Aktivujte Flexstart, aby váš systém Smart Energy (správa spotreby energie) mohol spustiť váš spotrebič, keď domáce fotovoltatické zariadenie poskytne dostatok energie alebo je výhodná prúdová tarifa.

Požiadavka: Systém Smart Energy (správa spotreby energie) môže spustiť vaše zariadenie len vtedy, keď systém Smart Energy (správa spotreby energie) a vaše zariadenie sú spojené.

1. Nastavte požadovaný program.
2. Stlačte **- Finished in +**  a nastavte požadovaný časový úsek.
3. Stlačte **Start / Reload** .
4. Stlačte **Start / Reload**.
 - ✓ Na displeji sa zobrazí  a Flexstart je aktivovaný. Spotrebič čaká na spustenie prostredníctvom systému Smart Energy (správa spotreby energie).
 - ✓ Ak sa na displeji zmení uvedenie času napr. na 8 h, systém Smart Energy (správa spotreby energie) určil čas, kedy sa váš spotrebič spustí.
 - ✓ Keď systém Smart Energy (správa spotreby energie) nespustí spotrebič v nastavenom časovom úseku, spotrebič sa spustí sám pred uplynutím časového úseku. Program sa skončí s uplynutím tohto časového úseku.

Poznámka

Flex Start sa z bezpečnostných dôvodov deaktivuje za týchto podmienok:

- Stlačte **Start / Reload** .
- Otvorte dvierka.
- Vypnite spotrebič.
- Výpadok elektrického prúdu.

Diagnostika na diaľku

Zákaznícky servis sa prostredníctvom vzdialenej diagnostiky spojí s vaším spotrebičom, keď sa na zákaznícky servis obrátite s príslušnou požiadavkou, váš spotrebič bude spojený so serverom.

rom Home Connect a v krajine, v ktorej používate spotrebič, bude k dispozícii služba vzdialenej diagnostiky.

Tip: Ďalšie informácie a rady týkajúce sa dostupnosti vzdialenej diagnostiky vo vašej krajine nájdete v sekcii servisu a podpory lokálnej stránky: www.home-connect.com

Ochrana osobných údajov

Dodržiavajte pokyny v súvislosti s ochranou osobných údajov. Prvým spojením vášho spotrebiča s domácou sieťou pripojenou na internet sprostredkuje váš spotrebič nasledovné kategórie údajov serveru Home Connect (prvá registrácia):

- Jednoznačné rozpoznanie spotrebiča (pozostávajúce z kľúčov spotrebiča, ako aj adresy MAC zabudovaného Wi-Fi komunikačného modulu).
- Bezpečnostný certifikát Wi-Fi komunikačného modulu (na informačno-technické zabezpečenie spojenia).
- Aktuálna verzia softvéru a hardvéru vášho domáceho spotrebiča.
- Stav prípadného predchádzajúceho vynulovania na výrobné nastavenia.

Táto prvá registrácia pripraví používanie funkcií Home Connect a je potrebná až v časovom okamihu, v ktorom chcete funkcie Home Connect využiť po prvý raz.

Poznámka: Berte do úvahy, že funkcie Home Connect je možné použiť iba v spojení s aplikáciou Home Connect. Informácie o ochrane údajov si môžete prezrieť v aplikácii Home Connect.

Vyhlásenie o zhode

Spoločnosť Robert Bosch Hausgeräte GmbH týmto vyhlasuje, že spotrebič s funkciou Home Connect spĺňa základné požiadavky a ostatné príslušné ustanovenia smernice 2014/53/EU. Podrobné RED vyhlásenie o zhode nájdete na internete na www.bosch-home.com na produktovej stránke vášho spotrebiča medzi doplnkovými dokumentmi.



2,4 GHz pásmo: 100 mW max.
5 GHz pásmo: 100 mW max.



BE	BG	CZ	DK	DE	EE	IE	EL
ES	FR	HR	IT	CY	LV	LT	LU
HU	MT	NL	AT	PL	PT	RO	SI
SK	FI	SE	UK	NO	CH	TR	

5 GHz WLAN (Wi-Fi): len na použitie vo vnútorných priestoroch.

Základné nastavenia

Spotrebič môžete prispôbiť vašim potrebám.

Prehľad základných nastavení

Tu nájdete prehľad základných nastavení spotrebiča.

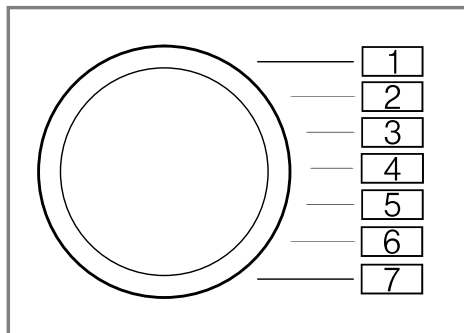

Základné nastavenie	Pozícia programu	Hodnota	Opis
Akustický signál ukončenia	2	0 (vyp.) 1 (ticho) 2 (stredne) 3 (hlasno) 4 (veľmi hlasno)	Nastavenie hlasitosti signálu po skončení programu.
Signál tlačidiel	3	0 (vyp.) 1 (ticho) 2 (stredne) 3 (hlasno) 4 (veľmi hlasno)	Nastavte hlasitosť signálu pri voľbe tlačidiel.
Upozornenie na potrebu čistenia bubna	4	On (zap.) OFF (vyp.)	Aktivujte alebo deaktivujte upozornenie na potrebu čistenia bubna.

Zmena základných nastavení

1. Nastavte volič programu na pozíciu 1.

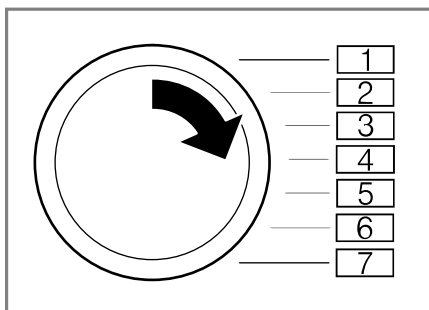

sk Čistenie a údržba

2. Stlačte **Spin Speed Reduction**  a súčasne nastavte volič programu na pozíciu 2.
- ✓ Na displeji sa zobrazí aktuálna hodnota.
3. Nastavte volič programu na želanú pozíciu.
4. Aby ste hodnotu zmenili, stlačte - / + .
5. Aby ste zmenu uložili, vypnite spotrebič.

Čistenie a údržba

Aby váš spotrebič zostal dlhodobo pekný a funkčný, starostlivo ho čistite a starajte sa oň.

Tipy na starostlivosť o spotrebič

Aby sa funkcia vášho spotrebiča trvale udržala, dbajte na tipy na starostlivosť o váš spotrebič.

Kryt a ovládací panel utrite len vodou a vlhkou utierkou.	Časti spotrebiča zostanú čisté a hygienické.
---	--

Okamžite odstráňte všetky zvyšky pracieho prostriedku, zvyšky aerosólu alebo iné zvyšky.	Čerstvé usadeniny sa dajú bez zvyškov odstrániť.
--	--

Dvierka spotrebiča a zásuvku na prací prostriedok nechajte po použití otvorené.	Zvyšková voda môže vyschnúť, zníži sa tvorba zápachu v spotrebiči.
---	--

Čistenie bubna

Ak periete často na teplote 40 °C a nižšej alebo ste spotrebič dlhší čas nepoužívali, vyčistite bubon.

- Program **čistenie bubna** použite bez bielizne.

Použite univerzálny prášok na pranie.

Čistenie zásuvky na prací prostriedky

Keď zmeníte prací prostriedok alebo zásuvka na prací prostriedok je znečistená, vyčistite zásuvku na prací prostriedok a čerpadlovú jednotku inteligentného dávkovacieho systému.

Poznámka: Venujte pozornosť informáciám na tému Bezpečnosť → *Strana 4*, aby ste spotrebič mohli bezpečne používať.

1. Vypnite spotrebič.
2. Vytiahnite zásuvku na prací prostriedok.
3. Vložku zatlačte nadol a zásuvku na prací prostriedok vyberte von.

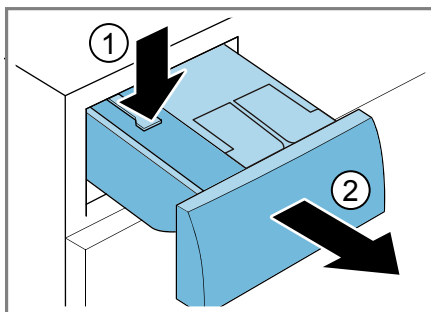

4. Vyberte čerpadlovú jednotku.

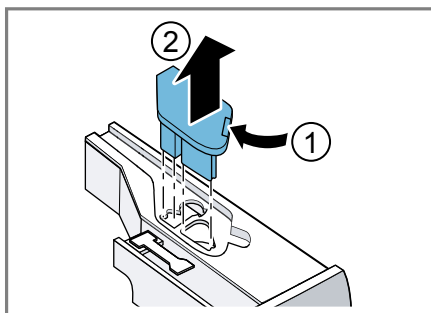

5. Odstráňte veko zásuvky na prací prostriedok vzadu a vyberte.

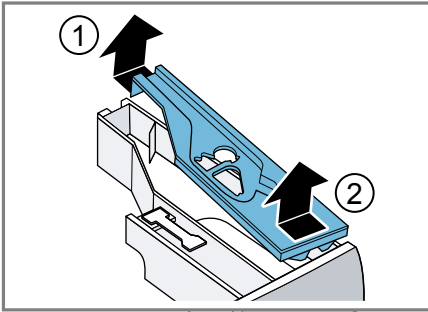

6. Zásuvku na prací prostriedok vyprázdnite.

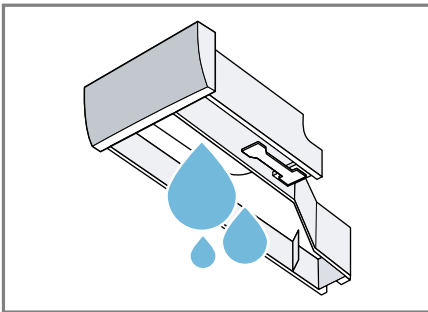

7. **POZOR!** Čerpadlová jednotka obsahuje elektrické komponenty.
- ▶ Nečistite čerpadlovú jednotku v umývačke riadu alebo neponárajte ju do vody.
 - ▶ Elektrickú prípojku na zadnej strane chráňte pred mokrom, pracími prostriedkami a zvyškami aviváže.
- Čerpadlovú jednotku čistite len vlhkou utierkou.

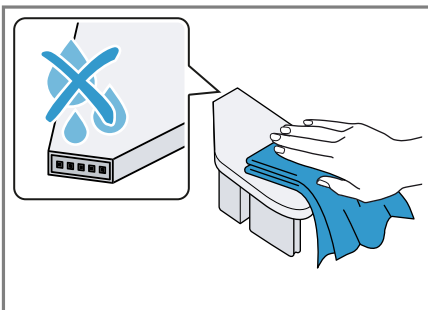

8. Zásuvku na prací prostriedok a veko vyčistite mäkkou, vlhkou utierkou alebo ručnou sprchou.

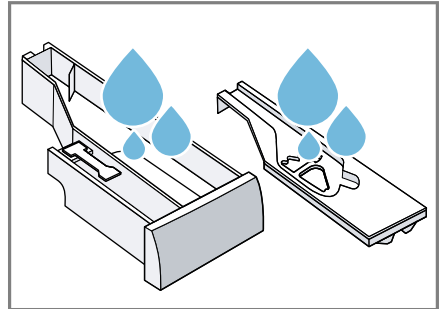

9. Zásuvku na prací prostriedok, veko a čerpadlovú jednotku osušte a vložte.

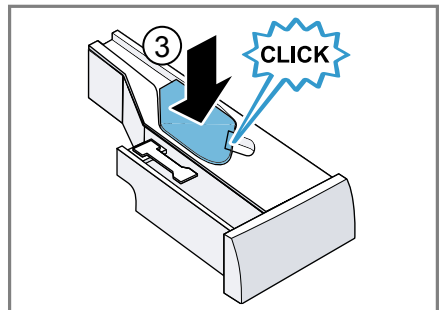
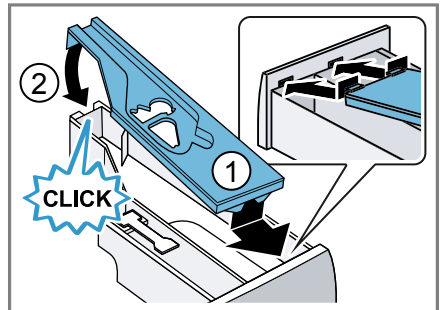

10. Vyčistite kryt zásuvky na prací prostriedok vnútri spotrebiča.

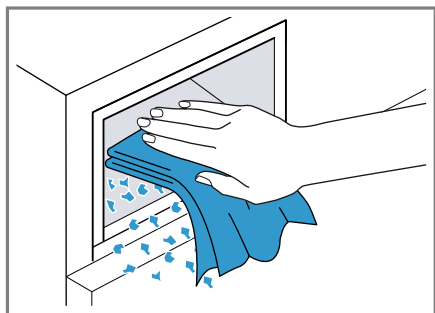

11. Zasuňte zásuvku na prací prostriedok.

Odstránenie vodného kameňa

Keď prací prostriedok správne dávkujete, spotrebič nemusíte odvápnovať. Ak napriek tomu chcete použiť odvápnovací prostriedok, rešpektujte pokyny na používanie od výrobcu.

POZOR!

Používanie nevhodných odvápnovacích prostriedkov, ako napr. prostriedok na kávovary, môže poškodiť spotrebič.

- Na tento spotrebič používajte len odvápnovacie prostriedky, ktoré sú dostupné na internetovej stránke zákazníckeho servisu výrobcu.

Čistenie vypúšťacieho čerpadla

Vyčistite vypúšťacie čerpadlo pri poruchách, ako napr. upchatí alebo rapkaní.

Vyprázdnenie vypúšťacieho čerpadla

Poznámka: Venujte pozornosť informáciám na tému Bezpečnosť → *Strana 4*, aby ste spotrebič mohli bezpečne používať.

1. Zatvorte vodovodný kohútik.
2. Vypnite spotrebič.
3. Vytiahnite sieťovú zástrčku spotrebiča z elektrickej siete.

4. Otvorte údržbovú klapku.

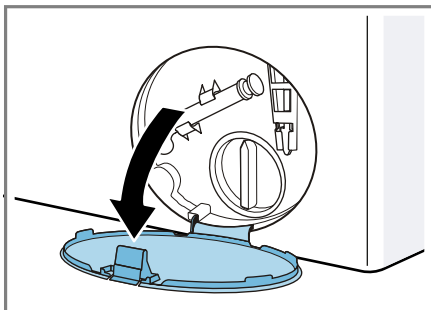

5. Odoberte údržbovú klapku.

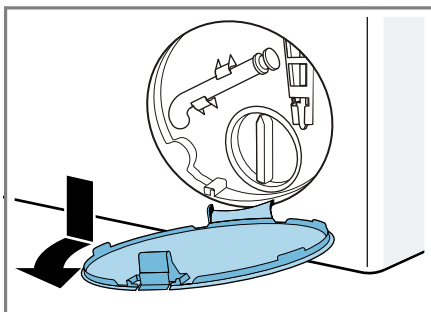

6. Pod otvor vsuňte nádobu.

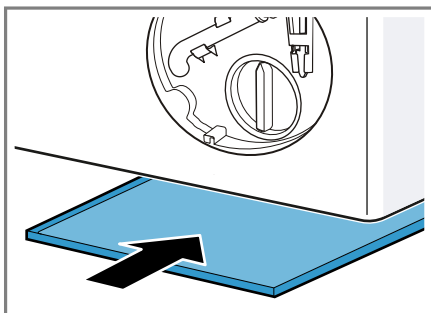

7. Vyberte z držiaka vypúšťaciu hadicu.

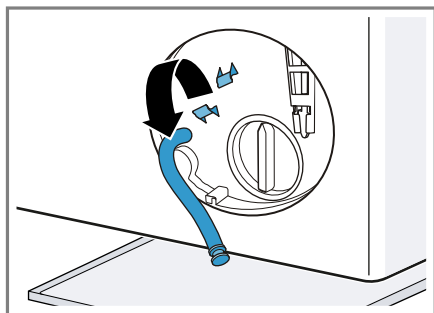

8. **⚠ UPOZORNENIE - Riziko obarenia!** Prací roztok sa pri praní pri vysokej teplote rozhorúči.
- ▶ Nedotýkajte sa horúceho pracieho roztoku.

Aby voda z prania mohla vytekať do nádoby, vytiahnite uzáver.

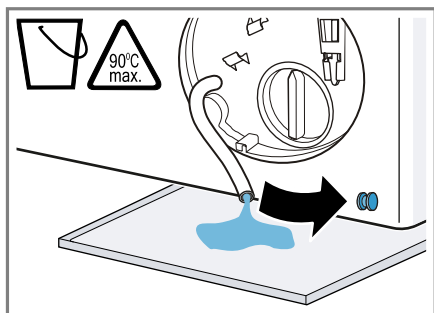

9. Uzáver znova zatlačte.

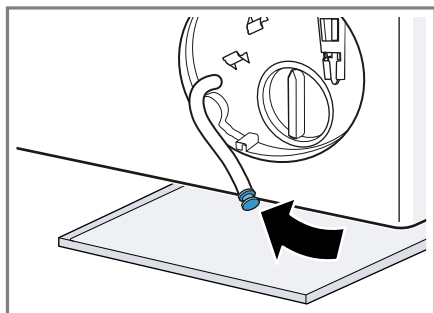

10. Nasadte vypúšťaciu hadicu do držiaka.

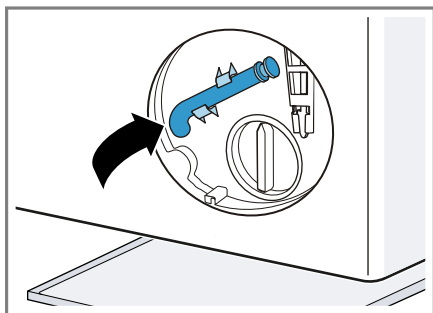

Čistenie vypúšťacieho čerpadla

Poznámka: Venujte pozornosť informáciám na tému Bezpečnosť → *Strana 4*, aby ste spotrebič mohli bezpečne používať.

Požiadavka: Vypúšťacie čerpadlo je prázdne. → *Strana 50*

1. Pretože vo vypúšťacom čerpadle sa ešte môže nachádzať zvyšková voda, veko čerpadla vyťahajte opatrne.
 - Filtračná vložka sa môže zaniest hrubými nečistotami. Dajte dolu nečistoty a vyberte filtračnú vložku.

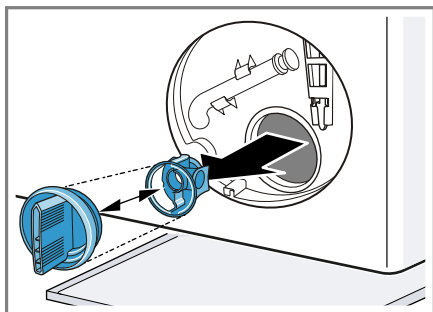

2. Vyčistite vnútorný priestor, závit veka čerpadla a teleso čerpadla.

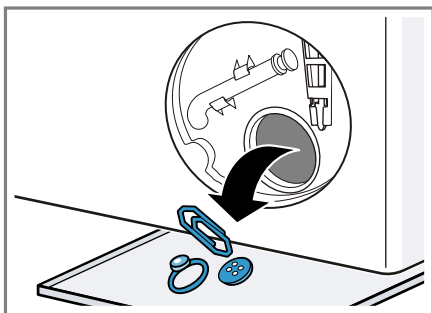

3. Uistite sa, že lopatkové koliesko vypúšťacieho čerpadla sa dá otáčať.
4. Založte veko čerpadla.

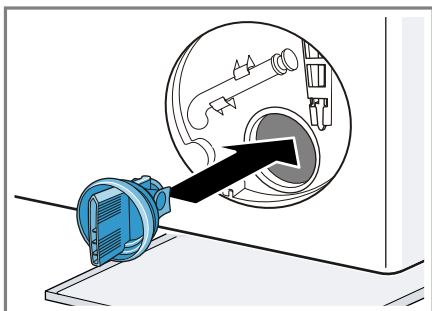

Uistite sa, že súčiastky veka čerpadla do seba pevne zapadajú.

5. Veko čerpadla zatočte.

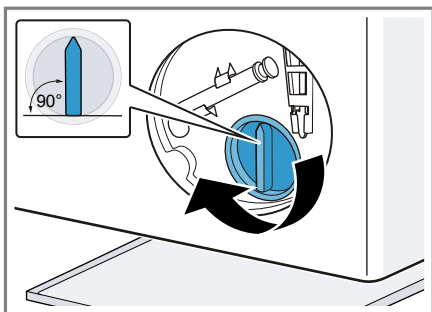

Úchytka veka čerpadla musí byť zvislo.

6. Vložte údržbovú klapku a zapadnutím ju zaistite.

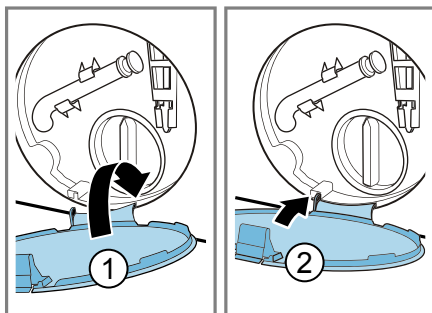

7. Zatvorte údržbovú klapku.

Pred ďalším práním

Aby ste zabránili tomu, že pri ďalšom praní odtečenie nepoužitý prací prostriedok do odtoku, nechajte prebehnúť program **odčerpánie** po tom, ako vyprázdnete vypúšťacie čerpadlo.

1. Otvorte prívod vody.
2. Zasuňte sieťovú zástrčku.
3. Zapnite spotrebič.
4. Nalejte jeden liter vody do komory pre manuálne dávkovanie.
5. Spustite program **odčerpánie**.

Čistenie odtokovej hadice vody na sifóne

Keď je odtoková hadica vody na sifóne znečistená alebo voda z prania nie je odčerpaná, hadicu musíte vyčistiť.

1. Vypnite spotrebič.
2. Vytiahnite sieťovú zástrčku spotrebiča z elektrickej siete.
3. Hadicovú objímku uvoľnite a odtokovú hadicu vody opatrne siahnite.

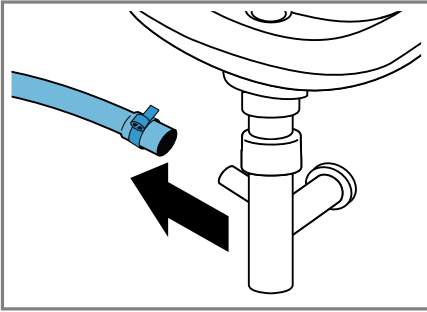

Môže vytečť zvyšková voda.

4. Vyčistite odtokovú hadicu vody a hrdlo sifónu.

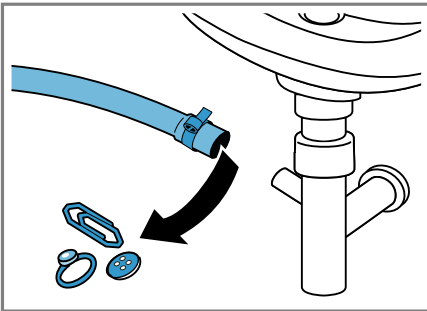

5. Nasuňte odtokovú hadicu vody a miesto pripojenia zaistite hadicovou objímkou.

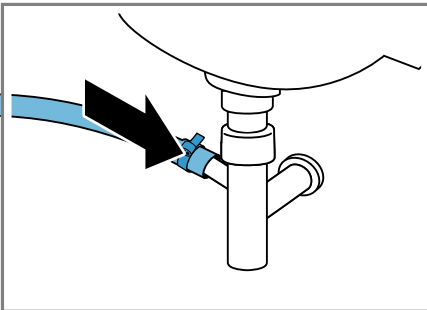

Čistenie sitka v prívide vody

Vyčistite sitko v prívide vody, ak je upchaté alebo ak je nízky tlak vody.

Vyprázdnenie prívodnej hadice vody

Aby ste mohli vyčistiť sitko, najprv vyprázdňte prívodnú hadicu vody.

1. Zatvorte prívod vody.
2. Nastavte program **bavlna**.
3. Spustíte program a nechajte ho cca 70 sekúnd bežať.
4. Vypnite spotrebič.
5. Vytiahnite sieťovú zástrčku spotrebiča z elektrickej siete.

Čistenie sitka na prívide vody

Poznámka: Venujte pozornosť informáciám na tému **Bezpečnosť** → *Strana 4*, aby ste spotrebič mohli bezpečne používať.

Požiadavka: Prívodná hadica vody je prázdna.

1. Prívodnú hadicu vody odoberte z prívide vody.

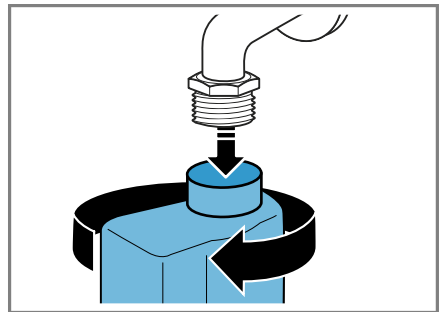

2. Sitko vyčistite malou kefkou.

sk Čistenie a údržba

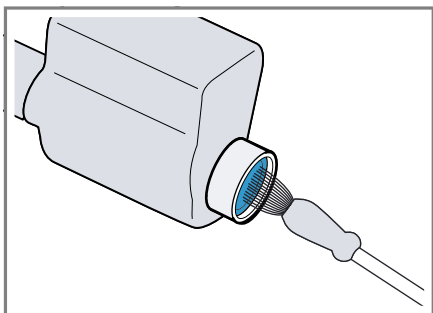

- 3.** Pripojte prírodnú hadicu vody a skontrolujte, či je spojenie utesnené.

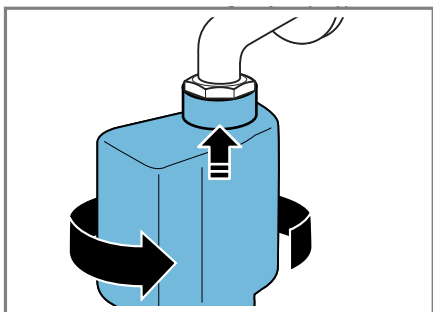

Odstránenie porúch

Menšie poruchy na vašom spotrebiči môžete odstrániť sami. Pred kontaktovaním zákazníckeho servisu použite informácie o riešení problémov. Tým sa vyhnete zbytočným nákladom.

VAROVANIE



Riziko zásahu elektrickým prúdom!



Neodborné opravy sú nebezpečné.

- ▶ Spotrebič môže opravovať iba príslušne vyškolený personál.
- ▶ Pri oprave spotrebiča sa smú používať len originálne náhradné súčiastky.
- ▶ Keď sa poškodí sieťový prípojný kábel tohto spotrebiča, musí ho vymeniť výrobca alebo jeho zákaznicky servis alebo podobne kvalifikovaná osoba, aby sa zabránilo ohrozeniam.







Kód chyby/indikácia chyby/signal







Chyba	Príčina	Riešenie problémov
Displej zhasol a bliká Start / Reload 	Režim šetrenia energie je aktívny.	<ul style="list-style-type: none"> ▶ Stlačte ľubovoľné tlačidlo. ✓ Displej sa znova rozsvieti.
"E:30 / -80"	Výpustná rúra alebo odtoková hadica vody je upchatá.	▶ Vyčistite výpustnú rúru a odtokovú hadicu vody.
	Odtoková rúra alebo odtoková hadica je zalomená alebo zacviknutá.	▶ Zabezpečte, aby odtoková rúra a odtoková hadica neboli zalomené alebo zacviknuté.
	Vypúšťacie čerpadlo je upchaté.	▶ → "Čistenie vypúšťacieho čerpadla", <i>Strana 50</i>
	Odtoková hadica vody je pripojená veľmi vysoko.	▶ Odtokovú hadicu vody namontujte v maximálnej výške 1 m. → "Technické údaje", <i>Strana 69</i>
"E:36 / -25 / -26"	Vypúšťacie čerpadlo je upchaté.	▶ → "Čistenie vypúšťacieho čerpadla", <i>Strana 50</i>
"E:10 / -00 / -10 / -20"	Čerpadlo inteligentného dávkovacieho systému je zablokované.	<ol style="list-style-type: none"> 1. Vypnite spotrebič. 2. Čerpaciu jednotku vyčistite. → "Čistenie zásuvky na pracie prostriedky", <i>Strana 48</i> 3. Ak sa ukazovateľ objaví znovu, zavolať zákaznicky servis. → "Zákaznicky servis", <i>Strana 66</i>
		Poznámka: Prací program môžete spustiť, keď ste deaktivovali inteligentný dávkovací systém a manuálne nadávkovali. → "Tlačidlá", <i>Strana 29</i>

Chyby	Príčina	Riešenie problémov
"E:60 / -2B"	Kontrolný systém nevyváženosti prerušil odstreďovanie z dôvodu nerovnomerného rozloženia bielizne.	<ul style="list-style-type: none"> ▶ Nanovo rozložte bielizeň v bubne. <p>Poznámka: Vložte podľa možnosti do bubna spoločne veľké a malé kusy bielizne. Bielizeň rôznej veľkosti sa pri odstreďovaní lepšie rozloží.</p>
	Tlak vody je príliš nízky.	Oprava nie je možná.
	Sitko v prívode vody je upchaté.	<ul style="list-style-type: none"> ▶ Vyčistite sitko v prívode vody. → <i>Strana 53</i>
	Prívod vody je zatvorený.	<ul style="list-style-type: none"> ▶ Otvorte prívod vody.
"E:35 / -10"	Na dne spotrebiča je voda.	<ul style="list-style-type: none"> ▶ Zatvorte prívod vody. ▶ Zavolajte zákaznícky servis. → <i>"Zákaznícky servis", Strana 66</i>
	Spotrebič netesní.	<ul style="list-style-type: none"> ▶ Zatvorte prívod vody. ▶ Zavolajte zákaznícky servis. → <i>"Zákaznícky servis", Strana 66</i>
	Zásuvka na prací prostriedok nie je zasunutá až na doraz.	<ul style="list-style-type: none"> ▶ Zasuňte zásuvku na prací prostriedok až na doraz.
	Čerpadlová jednotka nie je vložená.	<ol style="list-style-type: none"> 1. Vložte čerpadlovú jednotku do zásuvky na prací prostriedok. → <i>"Čistenie zásuvky na prací prostriedky", Strana 48</i> 2. Zasuňte zásuvku na prací prostriedok až na doraz.
	Dávkovanie pracieho prostriedku je príliš vysoké.	<ul style="list-style-type: none"> ▶ Okamžité opatrenie: Zmiešajte jednu polievkovú lyžicu aviváže s 0,5 l vody a roztok nalejte do komory na manuálne dávkovanie (nie pri outdoorových, športových a páperových textíliách). ▶ Keď je aktivované inteligentné dávkovanie, znížte základnú dávku → <i>Strana 40</i>. ▶ Keď dávkujete manuálne, pri ďalšom praní s rovnakou náplňou znížte veľkosť dávky pracieho prostriedku.



Chyby	Príčina	Riešenie problémov
 bliká.	Dvierka nie sú zatvorené.	<ol style="list-style-type: none"> Zatvorte dvierka. Program zapnete stlačením Start / Reload .
Všetky ostatné kódy chyby.	Porucha funkcie	<ul style="list-style-type: none"> ▶ Zavolajte zákaznícky servis. → "Zákaznícky servis", Strana 66

Poruchy funkcie

Chyby	Príčina	Riešenie problémov
Spotrebič nefunguje.	Sieťová zástrčka prírodného vedenia nie je zasunutá.	▶ Pripojte spotrebič do elektrickej siete.
	Poistka je chybná.	▶ Skontrolujte poistku v poistkovej skrini.
	Elektrické napájanie bolo prerušené.	▶ Skontrolujte, či osvetlenie miestnosti alebo iné spotrebiče v miestnosti fungujú.
Program sa nespustí.	Start / Reload  nebolo stlačené.	▶ Stlačte Start / Reload  .
	Dvierka nie sú zatvorené.	<ol style="list-style-type: none"> Zatvorte dvierka. Program zapnete stlačením Start / Reload .
	Je aktivovaná detská poistka.	▶ → "Deaktivovanie detskej poistky", Strana 38
	- Finished in +  je aktivované.	▶ Skontrolujte, či je - Finished in +  aktivované. → "Tlačidlá", Strana 29
	Bielizeň je privretá v dvierkach.	<ol style="list-style-type: none"> Znova otvorte dvierka. Odstráňte privretú bielizeň. Zatvorte dvierka. Program zapnete stlačením Start / Reload .
	Zásuvka na prací prostriedok nie je zasunutá až na doraz.	▶ Zasuňte zásuvku na prací prostriedok až na doraz.
	Čerpadlo inteligentného dávkovacieho systému je zablokované.	<ol style="list-style-type: none"> Vypnite spotrebič. Čerpaciu jednotku vyčistite. → "Čistenie zásuvky na prací prostriedky", Strana 48 Ak sa ukazovateľ objaví znovu, zavolajte zákaznícky servis. → "Zákaznícky servis", Strana 66

Chyby	Príčina	Riešenie problémov
Program sa nespustí.		<p>Poznámka: Prací program môžete spustiť, keď ste deaktivovali inteligentný dávkovací systém a manuálne nadávkovali. → "Tlačidlá", Strana 29</p>
Dvierka sa nedajú otvoriť.	<p> je aktivované.</p>	<p>▶ Pokračujte v programe zvolením odstreďovanie alebo odčerpávanie a stlačte Start / Reload . → "Pokračovanie programu pri Stop plákania", Strana 37</p>
	Teplota je príliš vysoká.	<p>▶ Počkajte, kým teplota neklesne. ▶ → "Zrušenie programu", Strana 37</p>
	Hladina vody je príliš vysoká.	▶ Spustte program odčerpávanie .
Výpadok elektrického prúdu.		<p>▶ Otvorte dvierka núdzovým odblokovaním. → "Núdzové odblokovanie", Strana 64</p>
Neodčerpáva sa prací roztok.	Výpustná rúra alebo odtoková hadica vody je upchatá.	▶ Vyčistite výpustnú rúru a odtokovú hadicu vody.
	Odtoková rúra alebo odtoková hadica je zalomená alebo zacviknutá.	▶ Zabezpečte, aby odtoková rúra a odtoková hadica neboli zalomené alebo zacviknuté.
	Vypúšťacie čerpadlo je upchaté.	▶ → "Čistenie vypúšťacieho čerpadla", Strana 50
	 je aktivované.	<p>▶ Pokračujte v programe zvolením odstreďovanie alebo odčerpávanie a stlačte Start / Reload . → "Pokračovanie programu pri Stop plákania", Strana 37</p>
	Odtoková hadica vody je pripojená veľmi vysoko.	<p>▶ Odtokovú hadicu vody namontujte v maximálnej výške 1 m. → "Technické údaje", Strana 69</p>
Voda nepriteká. Nebol spláchnutý prací prostriedok.	Start / Reload  nebolo stlačené.	▶ Stlačte Start / Reload  .
	Sitko v prívide vody je upchaté.	▶ Vyčistite sitko v prívide vody. → Strana 53
	Prívod vody je zatvorený.	▶ Otvorte prívod vody.
	Prívodná hadica vody je zlomená alebo zacviknutá.	▶ Uistite sa, že prívodná hadica vody nie je zlomená alebo zacviknutá.

Chyby	Príčina	Riešenie problémov
Opakovaný nábeh odstredovania.	Kontrolný systém nevyváženosti vyrovnáva nevyváženost opakovaným rozložením bielizne.	<p>▶ Nejde o chybu – nie je potrebné žiadne opatrenie.</p> <p>Poznámka: Pri plnení vložte podľa možnosti do bubna spoločne veľké a malé kusy bielizne. Bielizeň rôznej veľkosti sa pri odstredovaní lepšie rozloží.</p>
Počas prania sa zmení čas trvania programu.	<p>Priebeh programu sa elektronicky optimalizuje. Môže to viesť k zmene času trvania programu.</p> <p>Kontrolný systém nevyváženosti vyrovnáva nevyváženost opakovaným rozložením bielizne.</p>	<p>▶ Nejde o chybu – nie je potrebné žiadne opatrenie.</p> <p>▶ Nejde o chybu – nie je potrebné žiadne opatrenie.</p> <p>Poznámka: Pri plnení vložte podľa možnosti do bubna spoločne veľké a malé kusy bielizne. Bielizeň rôznej veľkosti sa pri odstredovaní lepšie rozloží.</p>
V bubne nevidieť vodu.	Systém kontroly peny pri veľmi intenzívnom penení pridá plákanie.	▶ Nejde o chybu – nie je potrebné žiadne opatrenie.
Bubon sa po spustení programu myká.	Príčinou je interný test motora.	▶ Nejde o chybu – nie je potrebné žiadne opatrenie.
Vibrácie a pohyb spotrebiča počas odstredovania.	<p>Spotrebič nie je správne vyrovnaný.</p> <p>Nožičky spotrebiča nie sú zafixované.</p>	<p>▶ → "Vyrovnanie spotrebiča", Strana 17</p> <p>▶ Zafixujte nožičky spotrebiča. → "Vyrovnanie spotrebiča", Strana 17</p>
	Prepravné poistky nie sú odstránené.	▶ → "Odstránenie prepravných poistiek", Strana 14
Bubon sa otáča, voda nepriteká.	Rozpoznávanie náplne je aktívne.	<p>▶ Nejde o chybu, nie je potrebné žiadne opatrenie.</p> <p>Poznámka: Rozpoznanie náplne môže trvať až 2 minúty.</p>

Chyby	Príčina	Riešenie problémov
Silné penenie.	Dávkovanie pracieho prostriedku je príliš vysoké.	<ul style="list-style-type: none"> ▶ Okamžité opatrenie: Zmiešajte jednu polievkovú lyžicu aviváže s 0,5 l vody a roztok nalejte do komory na manuálne dávkovanie (nie pri outdoorových, športových a páperových textíliách). ▶ Keď je aktivované inteligentné dávkovanie, znížte základnú dávku → <i>Strana 40</i>. ▶ Keď dávkujete manuálne, pri ďalšom praní s rovnakou náplňou znížte veľkosť dávky pracieho prostriedku.
 i-DOS  i-DOS sa nedá aktivovať.	Inteligentné dávkovanie nie je určené pre tento program.	▶ Nejde o chybu – nie je potrebné žiadne opatrenie.
	Progres programu neumožňuje inteligentné dávkovanie.	Oprava nie je možná.

Zvuky

Chyby	Príčina	Riešenie problémov
Šumiaci, sípavý zvuk.	Voda sa pod tlakom dostáva do zásuvky na prací prostriedok.	▶ Nejde o chybu – normálny prevádzkový zvuk.
Dlhšie bzučanie pred začatím prania alebo plákania s avivážou.	Inteligentný dávkovací systém dávkuje prací prostriedok alebo aviváž.	▶ Nejde o chybu – normálny prevádzkový zvuk.
Krátke bzučanie po zapnutí spotrebiča.	Inteligentný dávkovací systém vykonáva test funkčnosti.	▶ Nejde o chybu – normálny prevádzkový zvuk.
Hlasné zvuky počas odstredovania.	Spotrebič nie je správne vyrovnaný.	▶ → "Vyrovnanie spotrebiča", <i>Strana 17</i>
	Nožičky spotrebiča nie sú zafixované.	▶ Zafixujte nožičky spotrebiča. → "Vyrovnanie spotrebiča", <i>Strana 17</i>
	Prepravné poistky nie sú odstránené.	▶ → "Odstránenie prepravných poistiek", <i>Strana 14</i>
Rapkanie, rachotenie v čerpadle.	Do vypúšťacieho čerpadla sa dostalo cudzie teleso.	▶ → "Čistenie vypúšťacieho čerpadla", <i>Strana 50</i>
Chlívavý, rytmický zvuk nasávaní.	Vypúšťacie čerpadlo je aktívne, prací roztok sa odčerpáva.	▶ Nejde o chybu – normálny prevádzkový zvuk.

Problém s výsledkom

Chyby	Príčina	Riešenie problémov
Vznik záhybov, krčenie.	Otáčky odstreďovania sú príliš vysoké.	▶ Pri ďalšom praní nastavte nižšie otáčky odstreďovania.
	Náplň je príliš veľká.	▶ Pri ďalšom praní zredukujte náplň.
	Pre daný druh textílií je zvolený nesprávny program.	▶ Vyberte program vhodný na daný druh textílií. → "Programy", Strana 24
Výsledok odstreďovania nie je uspokojivý. Bielizeň je príliš mokrá/príliš vlhká.	Nastavené sú nízke otáčky odstreďovania.	▶ Pri ďalšom praní nastavte vyššie otáčky odstreďovania.
	Kontrolný systém nevyváženosti prerušil odstreďovanie z dôvodu nerovnomerného rozloženia bielizne.	▶ Nanovo rozložte bielizeň v bubne. Poznámka: Vložte podľa možnosti do bubna spoločne veľké a malé kusy bielizne. Bielizeň rôznej veľkosti sa pri odstreďovaní lepšie rozloží.
Zvyšky pracieho prostriedku na vlhkej bielizni.	Pracie prostriedky môžu obsahovať vo vode nerozpustní látky, ktoré sa ukladajú na bielizni.	▶ Spustte program plákanie .
	Nevhodný prací prostriedok v dávkovacej nádržke inteligentného dávkovacieho systému.	<ol style="list-style-type: none"> 1. Skontrolujte, či je použitý prací prostriedok vhodný. → "Pracie a ošetrovacie prostriedky", Strana 34 2. Vyprázdňte dávkovaciu nádržku. → "Čistenie zásuvky na pracie prostriedky", Strana 48 3. Vyčistite dávkovaciu nádržku. 4. Nanovo naplňte dávkovaciu nádržku. → "Naplnenie dávkovacieho zásobníka", Strana 39
	Základná dávka nie je správne nastavená.	▶ Keď je aktivované inteligentné dávkovanie, znížte základnú dávku → Strana 40.
Zvyšky pracieho prostriedku na suchej bielizni.	Pracie prostriedky môžu obsahovať vo vode nerozpustní látky, ktoré sa ukladajú na bielizni.	▶ Bielizeň po vypraní a vysušení vykefujte.
	Nevhodný prací prostriedok v dávkovacej nádržke inteligentného dávkovacieho systému.	<ol style="list-style-type: none"> 1. Skontrolujte, či je použitý prací prostriedok vhodný. → "Pracie a ošetrovacie prostriedky", Strana 34

Chyby	Príčina	Riešenie problémov
Zvyšky pracieho prostriedku na suchej bielizni.		<ol style="list-style-type: none"> 2. Vyprázdnite dávkovaciu nádržku. → "Čistenie zásuvky na pracie prostriedky", Strana 48 3. Vyčistite dávkovaciu nádržku. 4. Nanovo naplňte dávkovaciu nádržku. → "Naplnenie dávkovacieho zásobníka", Strana 39
	Základná dávka nie je správne nastavená.	► Keď je aktivované inteligentné dávkovanie, znížte základnú dávku → Strana 40.
Nedostatočný čistiaci účinok.	Základná dávka nie je správne nastavená.	► Keď je aktivované inteligentné dávkovanie, nastavte správne základnú dávku → Strana 40.
	Prací alebo ošetrovací prostriedok v dávkovacej nádržke inteligentného dávkovacieho systému je zhustený.	<ol style="list-style-type: none"> 1. Skontrolujte, či je použitý prací prostriedok vhodný. → "Pracie a ošetrovacie prostriedky", Strana 34 2. Vyprázdnite dávkovaciu nádržku. → "Čistenie zásuvky na pracie prostriedky", Strana 48 3. Vyčistite dávkovaciu nádržku. 4. Nanovo naplňte dávkovaciu nádržku. → "Naplnenie dávkovacieho zásobníka", Strana 39
	Nevhodný prací prostriedok v dávkovacej nádržke inteligentného dávkovacieho systému.	<ol style="list-style-type: none"> 1. Skontrolujte, či je použitý prací prostriedok vhodný. → "Pracie a ošetrovacie prostriedky", Strana 34 2. Vyprázdnite dávkovaciu nádržku. → "Čistenie zásuvky na pracie prostriedky", Strana 48 3. Vyčistite dávkovaciu nádržku. 4. Nanovo naplňte dávkovaciu nádržku. → "Naplnenie dávkovacieho zásobníka", Strana 39

Problém Home Connect

Chyby	Príčina	Riešenie problémov
Home Connect nefunguje správne.	Sú možné rôzne príčiny.	► Choďte na www.home-connect.com .
Nie je spojenie s domácou sieťou.	Wi-Fi je vypnuté.	► → "Aktivovanie Wi-Fi na spotrebič", Strana 44

Chyby	Príčina	Riešenie problémov
Nie je spojenie s domácou sieťou.	Wi-Fi je aktivované, ale spojenie s domácou sieťou sa nedá uskutočniť.	<ol style="list-style-type: none"> 1. Uistite sa, že domáca sieť k dispozícii. 2. Nanovo pripojte spotrebič k domácej sieti. → "Spojenie spotrebiča s domácou sieťou WLAN (Wi-Fi) s funkciou WPS", Strana 42 → "Spojenie spotrebiča s domácou sieťou WLAN (Wi-Fi) bez funkcie WPS", Strana 42

Netesnosť

Chyby	Príčina	Riešenie problémov
Z prírodnej hadice vyteká voda.	Prírodná hadica vody nie je správne/pevne pripojená.	<ol style="list-style-type: none"> 1. Správne pripojte prírodnú hadicu vody. → "Pripojenie prírodnej hadice vody", Strana 16 2. Uťahnite skrutkový spoj.
Z odtokovej hadice vyteká voda.	Odtoková hadica vody je poškodená.	▶ Vymeňte poškodenú odtokovú hadicu vody.
	Odtoková hadica vody nie je správne pripojená.	▶ Správne pripojte odtokovú hadicu vody. → "Spôsoby pripojenia odtoku vody", Strana 17

Zápachy

Chyby	Príčina	Riešenie problémov
V spotrebiči sa vytvára zápach.	Vlhkosť a zvyšky pracích prostriedkov môžu podporovať vznik zápachu.	▶ → "Čistenie bubna", Strana 48

Núdzové odblokovanie

Aby ste v prípade výpadku prúdu vybrali bielizeň, dvierka môžete odblokovať manuálne.

Odblokovanie dvierok

Požiadavka: Čerpadlo pracieho roztoku je prázdne. → *Strana 50*

1. **POZOR!** Vytekajúca voda môže spôsobiť vecné škody.
▶ Neotvárajte dvierka, ak na skle vidíte vodu.

Pomocou náradia potiahnite núdzové odblokovanie smerom nadol a pusťte ho.

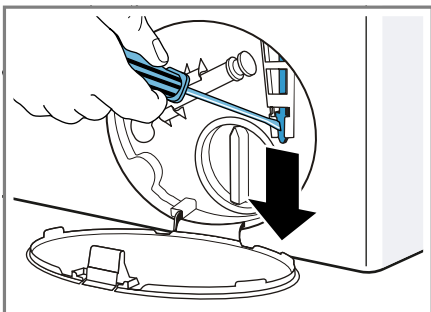

- ✓ Zámok dvierok je odblokovaný.
2. Vložte údržbovú klapku a zapadnutím ju zaistíte.
3. Zatvorte údržbovú klapku.

Preprava, skladovanie a likvidácia

Zistíte, ako váš prístroj pripraviť na prepravu a uskladnenie. Dozviete sa tiež, ako zlikvidovať staré spotrebiče.

Demontáž spotrebiča

1. Zatvorte prívod vody.
2. → *"Vyprázdnenie prívodnej hadice vody", Strana 53.*
3. Vypnite spotrebič.

4. Vytiahnite sieťovú zástrčku.
5. Vypustite zvyšný prací roztok.
→ *"Čistenie vypúšťacieho čerpadla", Strana 50*
6. Odmontujte hadice.
7. Vyprázdňte dávkovacie nádržky.

Vloženie prepravných poistiek

Spotrebič zaistíte pred prepravou prepravnými poistkami, aby ste zabránili škodám.

1. Odstráňte 4 krytky.
 - V prípade potreby použite skrutkovač na odstránenie krytiek.

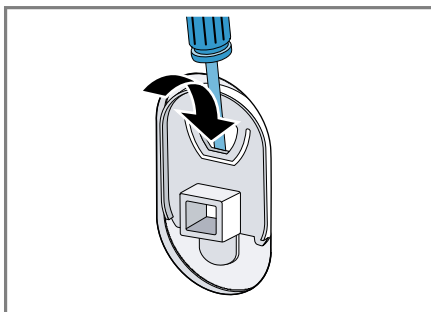

Krytky si odložte.

2. Nasadíte 4 objímky.

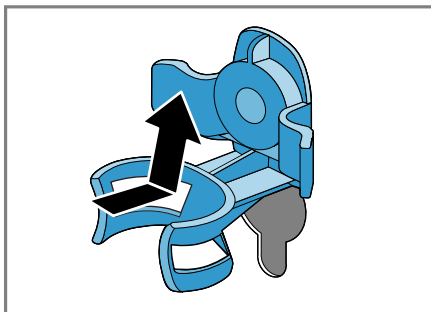

3. Vložte všetky skrutky 4 prepravných poistiek a zľahka ich utiahnite.

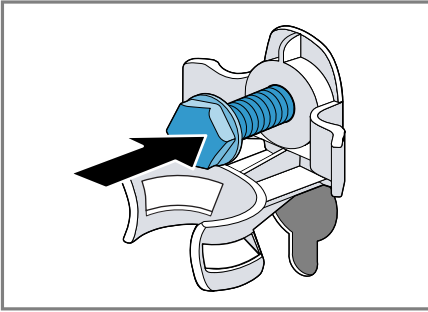

4. Sieťové prírodné vedenie upevnite do držiaka ① a povolte všetky 4 skrutky prepravných poistiek skrutkovým kľúčom veľkosti 13 ②.

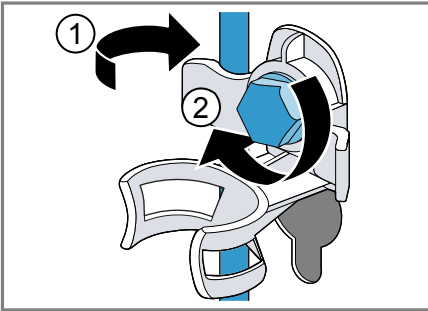

5. Hadicu vložte do držiaka.

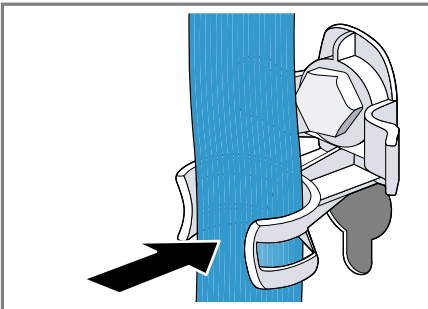

Opätovné uvedenie spotrebiča do prevádzky

1. Odstráňte prepravné poistky
→ *Strana 14.*

2. Do komory pre manuálne dávkovanie v zásuvke na prací prostriedok nalejte cca 1 liter vody.
3. Spustíte program **odčerpanie**.
- ✓ Prací prostriedok môže pri ďalšom praní vytečť nepoužitý do odtoku.

Likvidácia starého spotrebiča

Ekologickou likvidáciou môžu byť znovu využité cenné suroviny.

⚠ VAROVANIE

Riziko poškodenia zdravia!

Deti sa môžu zavrieť dovnútra spotrebiča a dostať sa do ohrozenia života.

- ▶ Spotrebič nestavajte za dvere, ktoré blokujú alebo obmedzujú otvorenie dvierok spotrebiča.
- ▶ V prípade spotrebičov, ktoré už došližili, odpojte sieťovú zástrčku sieťového prírodného vedenia, potom odpojte sieťové prírodné vedenie a zničte zámok dvierok spotrebiča tak, aby sa už dvierka nedali zatvoriť.

1. Odpojte sieťovú zástrčku napájacieho kábla.
2. Odrežte napájací kábel.
3. Spotrebič zlikvidujte ekologicky.



Tento spotrebič je označený v súlade s európskou smernicou 2012/19/EÚ o nakladaní s použitými elektrickými a elektronickými zariadeniami (waste electrical and electronic equipment - WEEE).

Táto smernica stanoví jednotný európsky (EU) rámec pre spätný odber a recyklovanie použitých zariadení.

Zákaznícky servis

Ak máte akékoľvek otázky týkajúce sa používania, nedokážete opraviť poruchu na spotrebiči sami alebo ak spotrebič vyžaduje opravu, obráťte sa na náš zákaznícky servis.

Mnoho problémov môžete sami vyriešiť pomocou informácií o odstraňovaní problémov v tejto príručke alebo na našej webovej stránke. Ak tomu tak nie je, obráťte sa na náš zákaznícky servis. Vždy nájdeme vhodné riešenie a snažíme sa predísť zbytočným návštevám servisných technikov.

Zabezpečíme opravu vášho spotrebiča s použitím originálnych náhradných dielov vyškoleným servisnými technikmi v záručnej lehote a po uplynutí záruky výrobcu.

Z bezpečnostných dôvodov smie spotrebič opravovať iba kvalifikovaný personál. Nárok na záručné plnenie zaniká, keď opravy alebo zásahy vykonávajú osoby, ktorým sme na to neudelili oprávnenie, alebo ak sú naše spotrebiče vybavené náhradnými dielmi, dodatočnými dielmi alebo časťami príslušenstva, ktoré nie sú originálnymi dielmi, čím vzniká porucha.

Originálne náhradné diely, ktoré sú relevantné pre funkčnosť spotrebiča a splňajú nariadenie o ekodizajne, vám poskytne náš zákaznícky servis v období minimálne 10 rokov od uvedenia spotrebiča na trh v Európskom hospodárskom priestore.

Poznámka: Využívanie zákazníckeho servisu je bezplatné v rámci záruky výrobcu.

Podrobné informácie o záručnej dobe a záručných podmienkach vo vašej krajine vám poskytne zákaznícky servis alebo predajca, prípadne ich nájdete na našej webovej stránke.

Keď kontaktujete zákaznícky servis, potrebujete číslo výrobku (E-Nr.) a výrobné číslo (FD) vášho spotrebiča.

Kontaktné údaje zákazníckeho servisu nájdete v priloženom adresári zákazníckej služby alebo na našej webovej stránke.

Označenie produktu (E-Nr.) a výrobné číslo (FD)

Číslo výrobku (E-Nr.) a výrobné číslo (FD) nájdete na typovom štítku spotrebiča.

Typový štítok je umiestnený v závislosti od modelu:

- na vnútornej strane dvierok.
- na vnútornej strane servisnej klapky.
- na zadnej strane spotrebiča.

Ak chcete rýchlo vyhľadať údaje o spotrebiči a telefónne číslo zákazníckeho servisu, môžete si údaje poznačiť.

Záruka AQUA STOP

Okrem nárokov na záručné plnenie voči predávajúcemu vyplývajúcim z kúpnej zmluvy a okrem našej záruky výrobcu poskytujeme aj náhradu za nasledujúcich podmienok.







- Ak dôjde vplyvom chyby nášho systému Aqua-Stop ku škodám spôsobeným vodou, nahradíme škody prírodným užívateľom. K zabezpečeniu vodnej bezpečnosti musí byť spotrebič pripojený na elektrickú sieť.
- Záruka platí po celú dobu životnosti spotrebiča.
- Predpokladom nároku na záruku je odborné nainštalovanie a pripojenie spotrebiča s Aqua-Stop podľa nášho návodu; zahŕňa aj odborné predĺženie Aqua-Stop (originálne príslušenstvo). Naša záruka sa nevzťahuje na chybné prívodné potrubie alebo armatúry až po prípojku Aqua-Stop na vodovodnom kohútiku.

- Na spotrebiče s Aqua-Stop nie je zásadne nutné počas prevádzky dohliadať, príp. ich potom uzatvorením vodovodného kohútika zaistiť. Len v prípade dlhšej neprítomnosti vo vašom byte, napr. niekoľkotýždňovej dovolenky, vodovodný kohútik uzavrite.

Hodnoty spotreby

Uvedené hodnoty spotreby sú približné údaje.

Hodnoty sa môžu líšiť od uvedených hodnôt v závislosti od tlaku vody, tvrdosti vody, prírodnej teploty vody, teploty v miestnosti, druhu, množstva a znečistenia bielizne, použitého pracieho prostriedku, kolísaní v elektrickej sieti a zvolených nastavení.

Program	Teplota (°C)	Náplň (kg)	Spotreba energie (kWh) ¹	Spotreba vody (l) ¹	Čas trvania programu (h) ¹	Zvyšková vlhkosť (%) ^{1,2}
bavlna	20	10	0,50	95	3	44
bavlna ³	40	10	1,30	95	3 3/4	44
bavlna	60	10	2,10	95	3 3/4	44
 bavlna eco ⁴		10	0,98	60	4 3/4	44
 bavlna eco ⁴		5	0,55	50	4 1/4	44
 bavlna eco ⁴		5	0,61	50	3	44
bavlna	90	10	2,50	110	3	44
ľahko udržiavateľné ³	40	4	0,75	57	2 1/2	40
rýchly / mix	40	4	0,65	44	1	60
jemné / hodváb	30	2	0,22	36	3/4	30
 vlna	30	2	0,21	40	3/4	45

¹ Hodnoty podľa platnej verzie EN60456

² Údaje o zvyškovej vlhkosti na základe obmedzení otáčok odstredovania, ktoré sú podmienené programom a na základe maximálnej náplne.

³ Informácie pre skúšobne: Pri skúške v nadväznosti na platný štandard EN60456 je potrebné zvoliť maximálne otáčky a deaktivovať automatické dávkovanie, ak táto funkcia nie je predmetom preskúšania.

⁴ Nastavenie programu s maximálnymi otáčkami na testovanie a označovanie energetickým štítkom podľa smernice 2010/30/EÚ so studenou vodou (15 °C). Programy sú vhodné na čistenie normálne znečistených bavlnených textílií a sú najefektívnejšie vzhľadom na kombinovanú spotrebu energie a vody. Údaj teploty programu sa orientuje podľa teploty uvedenej na etikete so symbolmi ošetrovania v textíliách. Skutočná teplota prania sa z dôvodov šetrenia energie môže od uvedenej teploty programu líšiť, účinnosť prania odpovedá zákonom stanoveným hodnotám.

Technické údaje

Fakty a čísla o vašom spotrebiči nájdete tu.

Výška spotrebiča	850 mm
Šírka spotrebiča	600 mm
Hĺbka spotrebiča	640 mm
Hmotnosť	73 kg ¹
Maximálne množstvo náplne	10 kg
Sieťové napätie	220 - 440 V, 50 Hz
⇐ Minimálne zaistenie inštalácie	10 A
Menovitý výkon	2300 W
Príkon	<ul style="list-style-type: none"> ■ Vypnutý stav: 0,1 W ■ Nevypnutý stav: 0,43 W ■ Trvanie pohotovosti pri zapojení v sieti (Wi-Fi): 20 min ■ Pohotovosť pri zapojení v sieti (Wi-Fi): 1,1 W
Tlak vody	<ul style="list-style-type: none"> ■ Minimálne: 100 kPa (1 bar) ■ Maximálne: 10 kPa (10 bar)
Dĺžka prívodnej hadice vody	150 mm
Dĺžka odtokovej hadice vody	150 mm
Dĺžka sieťového prívodného vedenia	210 mm
Maximálna výška odčerpania	100 cm

¹ V závislosti od vybavenia spotrebiča



A series of horizontal lines for writing, starting from the top margin and extending to the bottom margin, providing a template for text input.

**BOSCH**

Stvorené pre život

Záručný list

firmy BSH domácí spotřebiče s.r.o.

2 rokyzáruka od výrobcu
na všetky spotrebičeDovozca: **BSH domácí spotřebiče s.r.o.**

Radlická 350

158 00 Praha 5

Výrobok:	Produktové číslo: E-Nr.
	Poradové číslo: FD
Dátum predaja, pečiatka, podpis	Dátum montáže, pečiatka, podpis

Predajca je povinný úplne a čitateľne vyplniť všetky požadované údaje v záručnom liste v deň predaja spotrebiča. Neoddeliteľnou súčasťou tohto záručného listu je daňový doklad o predaji výrobku.

Záručný list je dokladom práv spotrebiteľa v zmysle Občianskeho zákonníka. Je súčasťou výrobku s výrobným číslom uvedeným na prednej strane tohto záručného listu, zvlášť v prípadoch dlhších než zákonom daná záručná lehota je záručný list jedným z dokázateľných prostriedkov práv užívateľa. Je v záujme spotrebiteľa, aby si skontroloval správnosť a úplnosť všetkých uvedených údajov, ako i to, či dostal od predajcu záručný list so správnym označením pre uvedený druh výrobku.

Odporúča sa, aby výrobky montoval a uviedol do prevádzky autorizovaný servis, ktorý poskytuje záruku odbornej montáže, predvedenie a preskúšanie výrobku.

Montáž a inštalácia spotrebiča musí byť vykonaná v súlade s vyhláškou ÚBP SR č. 718/2002 Z. z. súvisiacich predpisov a noriem v platnom znení.

Pred montážou výrobku je nutné, aby boli splnené všetky podmienky pre pripojenie na inžinierske siete podľa platných noriem a podľa návodu na použitie.

Zápisy o uskutočnených opravách:

Dátum objed. opravy	Dátum dokončenia	Číslo oprav. listu	Stručný opis poruchy

Upozornenie pre predajcov

Predajca je povinný dať zákazníkovi platný doklad o predaji, kde bude uvedený dátum predaja a označenie spotrebiča, a súčasťou dokladu o kúpe tovaru je správne a úplne vyplnený záručný list v deň predaja výrobku. V prípade predpredajnej reklamácie je potrebné predložiť riadne vyplnený reklamačný protokol.

Záručné podmienky

- na výrobok sa poskytuje záručná lehota **24 mesiacov** odo dňa zakúpenia výrobku kupujúcim
- spotrebiteľ je oprávnený chybu vytknúť do šiestich mesiacov od jej zistenia, najneskôr však do uplynutia záručnej lehoty
- pri reklamácií je podmienkou predložiť platný daňový doklad o kúpe výrobku (napr. pokladničný blok, faktúru a pod.)
- ak je výrobok používaný na iný než výrobcom stanovený účel alebo je výrobok používaný v rámci predmetu obchodnej činnosti, poskytuje sa záručná lehota 6 mesiacov odo dňa zakúpenia, keďže spotrebiče sú určené výhradne na použitie v domácnosti
- za chybu výrobku sa nepovažuje jeho nadmerné opotrebovanie a z toho vyplývajúce absencie niektorých pôvodných vlastností, ktoré boli spôsobené napr. zanedbaním bežnej údržby, čistenia, nadmerným používaním výrobku
- záručná lehota neplynie počas obdobia, keď kupujúci nemôže užívať tovar pre jeho chyby, za ktoré zodpovedá predávajúci
- ak nebude zistená žiadna porucha, na ktorú sa vzťahuje bezplatná záručná oprava, alebo bude zistená porucha nezavinená výrobcom, hradí náklady spojené s vyslaním servisného technika osoba, ktorá uplatnila nárok na túto opravu
- záručné opravy vykonávajú autorizované servisné strediská podľa zoznamu uvedeného v tomto záručnom liste

Právo na bezplatnú opravu výrobku na náklady BSH domáci spotrebiče s.r.o., organizačná zložka Bratislava, zaniká, ak:

- je nečitateľný výrobný štítok alebo na výrobku chýba,
- údaje na doklade o predaji sa líšia od údajov uvedených na výrobnom štítku spotrebiča,
- výrobok bol namontovaný v rozpore s návodom na montáž, prípadne nebol dodržaný súlad s platnými STN alebo s návodom na obsluhu,
- výrobok bol neodborne namontovaný alebo nebol uvedený do prevádzky organizáciou oprávnenou v zmysle vyhlášky ÚBP SR č. 718/2002 Z. z., platí pre plynové spotrebiče a spotrebiče s elektrickým napájaním 400 V, ako i pre spotrebiče dodávané bez elektrického kábla, prípadne bez elektrickej koncovky,
- bola vykonaná konštrukčná zmena alebo zásah do výrobku neoprávnenou osobou,
- porucha na výrobku vznikla použitím neoriginálnych náhradných dielov alebo príslušenstva,
- ide o poškodenie: mechanické, nadmernou záťažou, v dôsledku vodného kameňa, neodborného zapojenia, živelnou pohromou, vonkajšími vplyvmi a pod.

Vyhlasenie o hygienickej neškodnosti výrobku

Všetky výrobky distribuované spoločnosťou BSH domáci spotrebiče s.r.o., organizačná zložka Bratislava, prichádzajúce do styku s potravinami **spĺňajú požiadavky** o hygienickej neškodnosti podľa **európskej normy EC 1935/2004**. Toto vyhlásenie sa vzťahuje na všetky výrobky prichádzajúce do styku s potravinami uvedené v aktuálnom cenníku BSH domáci spotrebiče s.r.o., organizačná zložka Bratislava.

Symbol uvedený na výrobku alebo jeho obale upozorňuje na to, že výrobok po skončení jeho životnosti nepatrí k bežnému domácejmu odpadu, ale ho treba odovzdať do špeciálnej zberne odpadu na recyklovanie elektrických alebo elektronických spotrebičov.

Vašou podporou správnej likvidácie pomáhate opäť získať cenné suroviny a chrániť tak životné prostredie. Ďalšie informácie o recyklovaní tohto výrobku získate na miestnom úrade, v zberni odpadu alebo v združení Envidom, ktoré zabezpečuje zber, prepravu, spracovanie, recykláciu a ekologické zneškodňovanie elektroodpadu v zmysle zákona.



Uistenie dovozcu o vydaní vyhlásenia o zhode

Vážený zákazník,

Podľa zákona č. 264/1999 Z. z. Vás uistujeme, že na všetky výrobky distribuované spoločnosťou BSH domáci spotrebiče s. r. o. našim obchodným partnerom, bolo vydané prehlásenie o zhode v zmysle zákona č. 264/1999 Z. z. a príslušných nariadení vlády. Toto uistenie dovozcu o vydaní prehlásenia o zhode sa vzťahuje na všetky výrobky vrátane plynových spotrebičov, ktoré sú obsiahnuté v aktuálnom cenníku firmy BSH domáci spotrebiče s. r. o.

Kontakt na servis domácich spotrebičov BOSCH

Dodávateľ:

BSH domácí spotřebiče s.r.o.
Radlická 350
158 00 Praha 5

Príjem opráv:

Tel.: +421 244 450 808
Email: **opravy@bshg.com**

Objednávky príslušenstva a náhradných dielov:

Tel.: +421 244 452 041
Email: **dily@bshg.com**

Zákaznícke poradenstvo:

Tel.: +421 244 452 041
Email: **bosch.spotrebice@bshg.com**

Aktuálne informácie o servise nájdete na internetových stránkach www.bosch-home.sk

Tu máte možnosť si dojednať opravu pomocou online formulára.