



Registrujte si již nyní Váš spotřebič
BOSCH na:
www.bosch-home.com/welcome



Pračka
WAT24460BY



BOSCH

CZ Návod k použití a instalaci



4 242002 814544

Vaše nová pračka

Rozhodli jste se pro pračku značky Bosch.

Věnujte prosím několik minut času přečtení a seznámení se s přednostmi vaší pračky.

Pro zajištění vysoké kvality značky Bosch byla u každé pračky opouštějící náš závod provedena pečlivá kontrola funkce a bezvadného stavu.

Další informace k našim výrobkům, příslušenství, náhradním dílům a servisu najdete na našich internetových stránkách www.bosch-home.com nebo se obraťte na naše servisní střediska.

Popisuje-li návod k použití a instalaci různé modely, bude na odpovídajících místech upozorněno na rozdíly.



Pračku uveďte do provozu až po přečtení tohoto návodu k použití a instalaci!

Grafická úprava

Varování!

Tato kombinace symbolu a výstražného slova upozorňuje na eventuelní nebezpečnou situaci. Nedodržení pokynů může mít za následek smrt nebo poranění.

Pozor!

Toto výstražné slovo upozorňuje na eventuelní nebezpečnou situaci. Nedodržení pokynů může mít za následek věcné a/nebo ekologické škody.

Pokyn/tip

Pokyny pro optimální používání spotřebiče / užitečné informace.

1. 2. 3. / a) b) c)

Manipulační kroky jsou označeny číslicemi nebo písmeny.

■ / -

Výčty jsou označeny čtverečkem nebo pomlčkou.

Obsah

	Použití k určenému účelu 4		Obsluha spotřebiče 19
	Bezpečnostní pokyny 5		Příprava pračky. 19
	Elektrická bezpečnost. 5		Volba programu / zapnutí spotřebiče 19
	Nebezpečí poranění 5		Změna nastavení programu 20
	Bezpečnost dětí 5		Volba doplňujících nastavení programu. 20
	Ochrana životního prostředí 7		Vložení prádla do bubnu 20
	Obal / starý spotřebič. 7		Dávkování a plnění pracích a ošetřovacích prostředků. 20
	Pokyny pro úsporu 7		Spuštění programu 21
	Seznámení se spotřebičem 8		Dětská pojistka 22
	Pračka 8		Přidání prádla 22
	Ovládací panel 9		Změna programu 22
	Displej. 10		Přerušení programu. 22
	Přehled programů 11		Konec programu při stop po máchání. 22
	Údaje o spotřebě 13		Konec programu 22
	Prádlo 15		Vyjmutí prádla / vypnutí spotřebiče . 23
	Příprava prádla 15		Senzory 23
	Třídění prádla 15		Množstevní automatika 23
	Škrobení 15		Systém kontroly rovnoměrného rozložení prádla 23
	Barvení/odbarvování. 16		VoltCheck 23
	Namáčení 16		Nastavení signálů 24
	Prací prostředky 16		Čištění a údržba 24
	Volba správného pracího prostředku.16		Plášť pračky / ovládací panel24
	Úspora energie a pracích prostředků17		Prací buben. 25
	Přednastavené hodnoty programů 17		Odstraňování vodního kamene 25
	Teplota 17		Násypka na prací prostředky a plášť. 25
	Otáčky odstředění. 17		Ucpané čerpadlo. 25
	Hotovo za dobu 18		Ucpaná odtoková hadice na sifonu.... 26
	Doplňující nastavení programu 18		Ucpané sítko v přívodu vody. 26
	Speed Eco 18		Co dělat v případě poruchy? . . 26
	Ochrana proti zmač. 19		Nouzové odblokování 26
	Voda&máchání+ 19		Upozornění na displeji. 27
	Předpírka 19		Co dělat v případě poruchy? 28

	Servisní služba	30
	Technické údaje	30
	Instalace a připojení	30
	Rozsah dodávky	30
	Bezpečnostní pokyny	31
	Plocha pro instalaci	32
	Instalace na podstavec nebo na podlahu nad dřevěným trámovým stropem	32
	Instalace na podstavec se zásuvkou Vestavba spotřebiče do kuchyňské linky	32
	Odstranění přepravních pojistek . . .	32
	Délky hadic a přívodních kabelů . . .	33
	Přívod vody	33
	Odtok vody	35
	Vyrovnění	36
	Připojení k elektrické síti	36
	Před 1. praním	37
	Přeprava	37

Použití k určenému účelu

- Výhradně k soukromému použití v domácnosti.
- Pračka je vhodná k praní textilií vhodných pro praní v pračce a vlny určené pro ruční praní v pracím roztoku.
- Pro provoz se studenou* nebo studenou a teplou* pitnou vodou (maximálně 60 °C) a běžnými pracími a ošetrovacími prostředky, které jsou vhodné pro použití v pračce.
- Při dávkování všech pracích/ pomocných/ošetrovacích a čisticích prostředků bezpodmínečně dodržujte pokyny výrobce.
- Děti od 8 let, osoby s omezenými fyzickými, smyslovými nebo duševními schopnostmi a osoby s nedostatečnými zkušenostmi a znalostmi smí pračku obsluhovat pouze **pod dozorem** nebo poté, co **byly poučeny** zodpovědnou osobou. Děti nesmí provádět čištění a údržbu bez dozoru.
- Zajistěte, aby se děti mladší 3 let nezdržovaly v blízkosti pračky.
- Domácí zvířata udržujte v dostatečné vzdálenosti od pračky.

Přečtěte si návod k obsluze a k instalaci a všechny ostatní informace přiložené k pračce a postupujte podle nich.

Dokumenty uchovejte pro pozdější potřebu.

* V závislosti na modelu

Bezpečnostní pokyny

Elektrická bezpečnost

Varování

Ohrožení života!

Při kontaktu se součástmi pod napětím hrozí nebezpečí úrazu elektrickým proudem.

- Nikdy se nedotýkejte síťové zástrčky mokřkýma rukama.
- Síťovou zástrčku vytahujte ze zásuvky pouze za kryt zástrčky, nikdy za kabel, protože by mohlo dojít k poškození.

Nebezpečí poranění

Varování

Nebezpečí poranění!

- Při nazdvíhnutí pračky za vyčnívající součásti (např. dvířka) se mohou součásti ulomit a způsobit poranění. Nezvedejte pračku za vyčnívající součásti.
- Při stoupnutí na pračku může prasknout horní deska a může dojít k poranění. Nestoupejte na pračku.
- Při opření/sednutí na otevřená dvířka se může pračka převrhnout a může dojít k poranění. Neopírejte se o otevřená dvířka.

- Při sáhnutí do točícího se bubnu může dojít k poranění rukou.
Nesahejte do točícího se bubnu.
Počkejte, až se buben přestane točit.

Varování

Nebezpečí opaření!

Při praní s vysokými teplotami může dojít při kontaktu s horkým pracím roztokem, např. při odčerpání horkého pracího roztoku do umyvadla, k opaření.
Nesahejte do horkého pracího roztoku.

Bezpečnost dětí

Varování

Ohrožení života!

Děti se mohou při hraní u pračky dostat do životu nebezpečných situací nebo se poranit.

- Nenechávejte děti u pračky bez dozoru!
- Nenechávejte děti, aby si s pračkou hrály!

Varování

Ohrožení života!

Děti se mohou ve spotřebiči zavřít a dostat do nebezpečí ohrožení života.

- U spotřebičů, které dosloužily: Vytáhněte síťovou zástrčku ze zásuvky.

- Síťový kabel odřízněte a spolu se zástrčkou odstraňte.
- Zničte zámek dvířek.

⚠ Varování
Nebezpečí udušení!

Při hraní se děti mohou do obalů/fólií a částí obalů zamotat nebo je přetáhnout přes hlavu a udusit se. Fólie, obaly a jejich části udržujte mimo dosah dětí.

⚠ Varování
Nebezpečí otravy!

Prací a ošetřovací prostředky mohou při požití způsobit otravu. Prací a ošetřovací prostředky uchovávejte mimo dosah dětí.

⚠ Varování
Podráždění očí/pokožky!

Kontakt s pracími a ošetřovacími prostředky může způsobit podráždění očí/pokožky. Prací a ošetřovací prostředky uchovávejte mimo dosah dětí.

⚠ Varování
Nebezpečí poranění!

Při praní s vysokými teplotami je sklo dvířek horké. Zabraňte dětem, aby se dotýkaly horkých dvířek.



Ochrana životního prostředí

Obal / starý spotřebič



Obal ekologicky zlikvidujte. Tento spotřebič je označen v souladu s evropskou směrnicí 2012/19/EU o nakládání s použitými elektrickými a elektronickými zařízeními (waste electrical and electronic equipment - WEEE). Tato směrnice stanoví jednotný evropský (EU) rámec pro zpětný odběr a recyklování použitých zařízení.

rozhodnout pro nastavení programu s nižší spotřebou energie.

* V závislosti na modelu

- **Režim úspory energie:** Osvětlení displeje po několika minutách zhasne, bliká tlačítko . Pro aktivaci osvětlení stiskněte libovolné tlačítko. Režim úspory energie se neaktivuje, když běží program.
- Pokud budete prádlo následně sušit v sušičce, rychlost odstředování zvolte podle návodu výrobce sušičky.

Pokyny pro úsporu

- Využívejte maximální množství prádla pro příslušný program. Přehled programů → příloha k návodu k použití a instalaci.
- Normálně zašpiněné prádlo perte bez předpírky.
- Při mírně až normálně zašpiněném prádle šetřete energii a práci prostředky. → *Strana 17*
- Teploty, které lze zvolit, se vztahují ke značkám pro ošetřování na textiliích. Teploty ve spotřebiči se od nich mohou lišit, aby byl zajištěn optimální poměr úspory energie a výsledku praní.
- **Upozornění o spotřebě energie*:**
→ *Strana 13*
Ukazatel informuje o relativní spotřebě energie ve zvolených programech. Čím více kontrolky svítí, tím vyšší je spotřeba. Tak můžete porovnat spotřebu u jednotlivých programů při zvolení různých nastavení a případně se

Seznámení se spotřebičem

Pračka

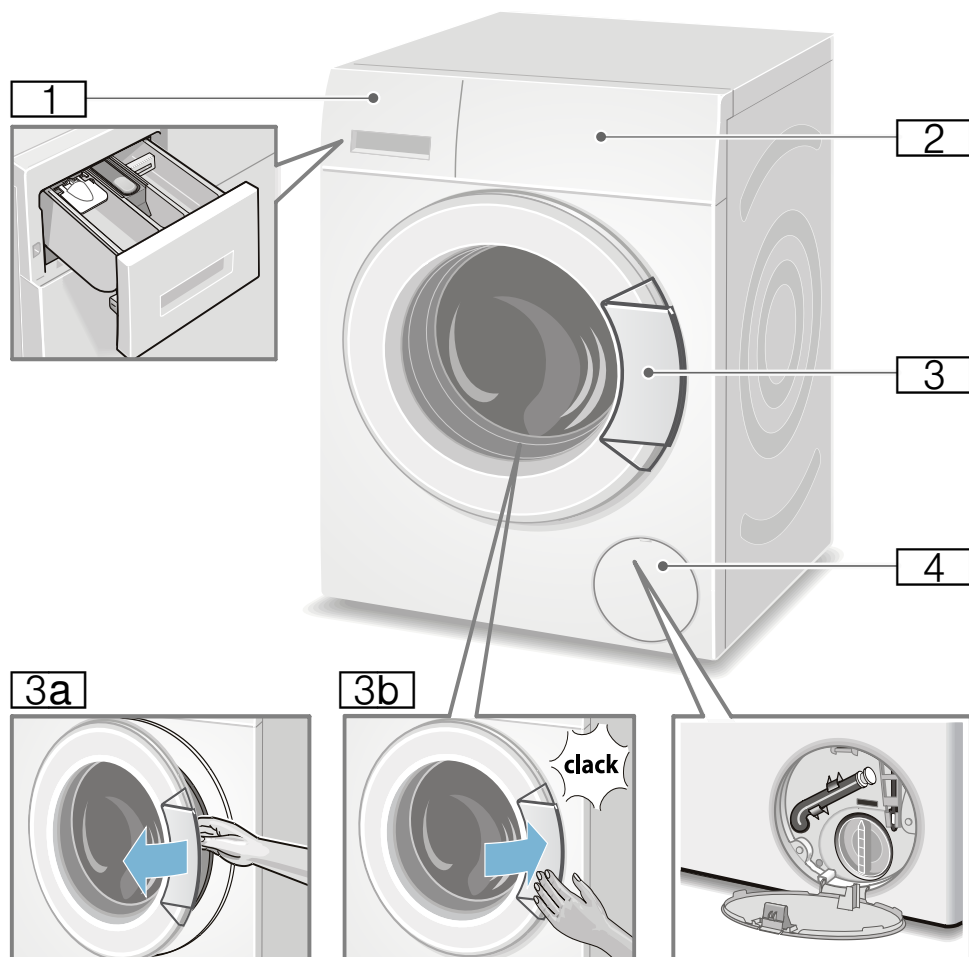

- 1** Násypka na prací prostředky
→ *Strana 20*
- 2** Ovládací panel/displej
- 3** Dvířka s madlem
- 3a** Otevření dvířek
- 3b** Zavření dvířek
- 4** Krytka pro údržbu

Ovládací panel

Obslužné pole v závislosti na modelu

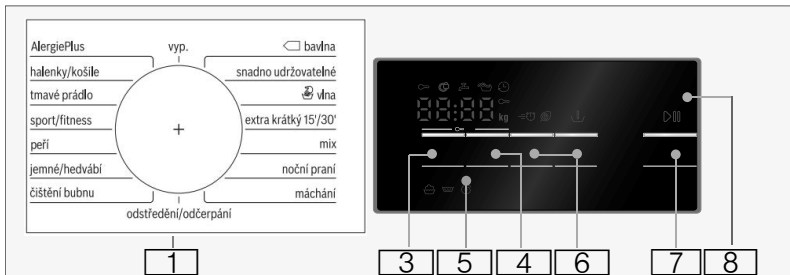
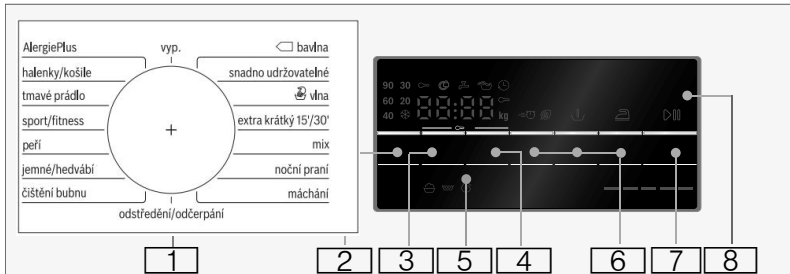

- 1** **Volič programů:**
pro zvolení programu a zapnutí a vypnutí pračky přes polohu **vypnuto** (vyp., Off);
Přehled všech programů viz Příloha k návodu k použití a instalaci.
- 2** Změňte **Teplota** *. → *Strana 17*
- 3** Změňte **Otáčky odstředění**.
→ *Strana 17*
- 4** Změňte **Hotovo za dobu**.
→ *Strana 18*
- 5** **Dětská pojistka** (∞ 3 sec.)
proti neúmyslné změně nastavených funkcí, aktivace/deaktivace; → *Strana 22* Držte současně stisknutá tlačítka **Otáčky odstředění** a **Hotovo za dobu** cca **3 sekundy**.
- 6** **Volba doplňujících nastavení programu:** → *Strana 18*

 - Speed Eco
 - Voda&máchání+ *
 - Ochrana proti zmač. *
 - Předpírka *
- 7** **Tlačítko**  **pro:**

 - spuštění programu,
 - přerušení programu, např. přidání prádla → *Strana 22*,
 - zrušení programu
→ *Strana 22*
- 8** **Indikační pole** pro nastavení a informace → *Strana 10*

* V závislosti na modelu

Upozornění: Všechna tlačítka jsou senzitivní, stačí lehký dotyk.

Displej



Upozornění: V tabulce najdete možnosti nastavení a informace o zvoleném programu.

☼-90 °C

Teplota* ve °C;

☼ = studená

----, 0 - 1400** Ⓞ **Otáčky odstředění**

v ot/min, 0 = bez odstředování, jen odčerpávání

→ *Strana 17*,

---- = stop po máchání

→ *Strana 17*

např. 2:30

Hotovo za dobu

doba trvání programu v závislosti na zvoleném programu v h:min (hodiny:minuty)

1 - 24 Ⓞ

předvolba času

konce v hodinách; po skončení programu... h

9** kg

doporučené množství prádla ukazatel spotřeby energie*

☼ = = = = =

→ *Strana 13*

Čím více kontrolky svítí, tím vyšší je relativní spotřeba energie.

* V závislosti na modelu

** V závislosti na zvoleném programu, nastavení a modelu

Další upozornění na displeji

Postup programu:

	Praní
	Máchání
	Odstředování
End (konec)	Konec programu
---- Ⓞ	Konec programu při stop po máchání

Dvířka:

	Dvířka nelze otevřít.
svítí	
	Po spuštění programu: Dvířka nejsou správně zavřena.
bliká	

Vodovodní kohoutek:

	Není otevřený přívod vody, voda nemá tlak
svítí	
	Příliš nízký tlak vody (může se prodloužit doba trvání programu)
bliká	

Dětská pojistka: → *Strana 22*

	Dětská pojistka je aktivovaná
svítí	
	Dětská pojistka je aktivovaná a je otočený volič programů
bliká	

Rozpoznání pěny:

	→ <i>Strana 21</i>
svítí	







Chybové hlášení:





























E: --	→ <i>Strana 27</i>
-------	--------------------



Nastavení signálů:

0 - 4	→ <i>Strana 24</i>
-------	--------------------

Přehled programů

Program/Typ oděvu/Doporučení	Nastavení
Název programu: : Krátké informace o programu, popř. popis programu a vhodná textilie pro praní.	maximální náplň ; teplota (☀ = studená) odstředování - počet otáček* přídavné funkce programu
 Cotton/Bavlna: odolné tkaniny, bavlna vhodná k vyvařování nebo lněné textilie	8 kg/5** kg; ☀ - 90 °C ----, 0-1400* ot/min Speed Eco ≡ ⏸ @ ◁, předpírka, voda+
Pokyny: <ul style="list-style-type: none"> U funkce Eco je teplota praní nižší, než je zvolená teplota. V případě, že vyžadujete jinou teplotu praní, použijte program bez funkce Eco, v tomto případě bude teplota vyšší. Nastavením funkce Speed bude lehce zašpiněné prádlo vypráno v krátkém programu 	
 EasyCare/Snadno udržovatelné: umělá vlákna nebo směšové tkaniny	4 kg; ☀ - 60 °C ----, 0-1200 ot/min Speed Eco ≡ ⏸ @ ◁, předpírka, voda+
 Wool/Vlna: vlna vhodná pro ruční praní nebo v pračce, nebo tkaniny s obsahem vlny; zvláště šetrný prací program, zamezuje srážení oděvů, delší přestávky v programu (textilie leží ve vodě, v které se pere.)	max. 2 kg; ☀ - 40 °C ----, 0-800 ot/min -
Pokyny: <ul style="list-style-type: none"> Vlna živočišného původu: angorská, alpačí, lamí, ovčí. Vhodná k praní v pračce, je nutné použít vhodný prací prostředek. 	
 ExtraShort 15'/30'/Extra krátký 15'/30': extra krátký program, asi 15/30 min, lehce zašpiněné prádlo, menší množství prádla Pokyny: U funkce Speed běží program Extra krátký 15' .	2/3,5 kg; ☀ - 40 °C 0-1200 ot/min Speed ≡ ⏸
 Mix: kombinovaná náplň složená z bavlněných oděvů a z oděvů z umělých vláken.	4 kg; ☀ - 40 °C ----, 0-1400* ot/min Speed Eco ≡ ⏸ @ ◁, předpírka, voda+
 Night wash/Noční praní: obzvláště tichý prací program pro noční praní, vhodný pro praní tkanin z bavlny, lnu, umělých vláken a směšových tkanin.	4 kg; ☀ - 40 °C ----, 0-1200 ot/min Speed Eco ≡ ⏸ @ ◁, předpírka, voda+
Pokyny: signalizace konce programu je deaktivovaná	
* max. počet otáček odstředování, v závislosti na zvoleném programu a daném modelu ** snížené množství náplně u funkce Speed	

Program/Typ oděvu/Doporučení	Nastavení
 Rinse/Máchání: extra máchání lze nastavit voličem počtu otáček.	-; - ----, 0-1400** ot/min -
 Spin/Drain/Odstředění/Odčerpání  : extra odstředování nastavíte voličem počtu otáček. V případě, že chcete jen odčerpat vodu, nastavte počet otáček na 0.	-; - ----, 0-1400** ot/min -
Pokyny: Časový displej odloženého startu se aktualizuje po spuštění programu.	-
 Drum cleaning/Čištění bubny: Program určený pro čištění bubny a vodní nádržky, např. před prvním praním, v případě častého praní při nízkých teplotách (40 °C a nižších) nebo při zápachu způsobeném delší nepřítomností	0 kg; 90 °C 1200 ot/min -
Pokyny: <ul style="list-style-type: none"> Zvolte program pro čištění pracího bubnu bez náplně. Použijte běžný prací prášek nebo prací prostředek s obsahem bělidla. Použijte poloviční množství pracího prostředku oproti doporučení výrobce, aby jste se vyhli tvorbě pěny. Nepoužívejte prací prostředek pro vlnu a jemné prádlo. 	
 Delicates/Silk/Jemné/Hedvábí: pro jemné praní textilií z hedvábí, sametu, saténu, umělých vláken a směsového materiálu (např. hedvábné halenky a šály)	2 kg;  - 40 °C ----, 0-800 ot/min Speed Eco     předpírka, voda+
Pokyny: Použijte vhodný prací prostředek k praní v pračce pro hedvábí a jemné prádlo.	
 Downs/Peří: pro praní textilií plněné peřím, polštáře, přikrývky, vhodný i pro výplně z umělých vláken.	2 kg;  - 60 °C ----, 0-1200 ot/min Speed Eco     voda+
Pokyny: Velké kusy perte odděleně. Použijte prací prostředek pro jemné prádlo a dodržujte pokyny pro ošetření textilií. Prací prostředek použijte v malých dávkách.	
 Sport/Fitness sportovní oděvy a textilie z mikrovlákna k volnočasovým aktivitám a sportu	2 kg;  - 40 °C ---, 0-800 ot/min Speed Eco     předpírka, voda+
Pokyny <ul style="list-style-type: none"> Při praní nepoužívejte aviváž. Před praním je nutné zkontrolovat nádrž na prací prostředky, zda v ní nejsou zbytky aviváže a případně ji důkladně vyčistit (všechny komory). 	
 Jeans/Dark wash/Jeans/Tmavé prádlo: Tmavé bavlněné textilie a tmavé lehce prateľné textilie, oděvy je nutné před praním obrátit na rubovou stranu.	3,5 kg;  - 40 °C ----, 0-1200 ot/min Speed Eco     předpírka, voda+
* max. počet otáček odstředování, v závislosti na zvoleném programu a daném modelu ** snížené množství náplně u funkce Speed	

Program/Typ oděvu/Doporučení	Nastavení
 Shirts/Business/Košile/Halenky: Košile a halenky z bavlny, která nevyžaduje žehlení, ze lnu, syntetického nebo směšového materiálu. Pokyny: <ul style="list-style-type: none"> U funkce Ochrana proti zmačkáním (podle modelu) odstředíte košile a halenky jen krátce, oděvy pověste ještě mokré → vyrovnají se samy Košile a halenky z hedvábí a choulostivých materiálů perte jen v programu Jemné/hedvábí 	2 kg; ❄ -60 °C ---, 0-800 ot/min Speed Eco ≡ ⏪ ⏩ ⏴ ⏵, předpírka, voda+
 AllergyPlus/AlergiePlus: odolné textilie z bavlny a lnu Pokyny: Z důvodu dlouhého pracovního cyklu, dlouhého oplachu, vyššího obsahu vody a dané teplotě je program obzvlášť vhodný při vysokých nárocích na hygienu nebo v případě velmi citlivé pokožky.	7,5 kg/5** kg; ❄ -60 °C ---, 0-1400* ot/min Speed Eco ≡ ⏪ ⏩ ⏴ ⏵, předpírka, voda+
* max. počet otáček odstředování, v závislosti na zvoleném programu a daném modelu ** snížené množství náplně u funkce Speed	



Údaje o spotřebě

Spotřeba energie a vody, délka pracovního cyklu a zbytková vlhkost u hlavních pracovních programů
(orientační údaje)

Program	Náplň	Spotřeba energie*	Spotřeba vody*	Trvání programu*
Bavlna 20 °C	8 kg	0,25 kWh	87 l	2 ¾ h
Bavlna 40 °C	8 kg	1,03 kWh	87 l	3 h
Bavlna 60 °C	8 kg	0,96 kWh	87 l	2 ¾ h
Bavlna 90 °C	8 kg	2,20, kWh	97 l	2 ¾ h
Snadno udržovatelné 40 °C	4kg	0,70 kWh	61 l	2 h
Rychlý/Mix 40 °C	4 kg	0,60 kWh	45 l	1 ¼ h
Jemné/ Hedvábí 30 °C	2 kg	0,19 kWh	37 l	¾ h
Vlna 30 °C	2 kg	0,19 kWh	40 l	¾ h









Program	Orientační údaje o zbytkové vlhkosti**		
	WAT28...	WAT24...	WAT20...
	max. 1400 ot/min	max. 1200 ot/min	max. 1000 ot/min
Bavlna	48 %	53 %	62 %
Snadno udržovatelné	40 %	40 %	40 %
Jemné/Hedvábí	30 %	30 %	30 %
Vlna	45 %	45 %	45 %

* Údaje se od zadaných údajů mohou lišit v závislosti na tlaku vody, tvrdosti vody, teplotě přívodní vody, teplotě místnosti, druhu, množství a míry znečištění oděvu, použitém pracím prostředku, kolísavém elektrickém napětí a vybrané přídavné funkci.

** Údaje o zbytkové vlhkosti na základě omezeného počtu otáček daného programu a maximálním množstvím náplně.

Nejúčinnější prací programy pro bavlněné textilie

Následující programy (standardní programy, označené symbolem ) jsou vhodné pro praní běžně znečištěných bavlněných textilií a z hlediska spotřeby energie a vody jsou nejučinnější.

Normální programy pro bavlnu podle nařízení 1015/2010/EU		
Program + teplota + tlačítko	Množství náplně	Orientační doba trvání programu
Bavlna +  + Eco  	8 kg	3 ½ h
Bavlna +  + Eco  	4 kg	3 ½ h
Bavlna +  + Eco  	4 kg	3 ½ h

Nastavení programů podle směrnice 2010/30/EU k provedení testu se studenou vodou (15°C) a k vystavení štítku o spotřebě energie.
 Hodnoty teplot u jednotlivých programů se řídí teplotou vyznačenou na štítku textilie.
 Skutečná teplota praní se z důvodu úspory energie může od udané hodnoty lišit.

Pokyny

- Tato příloha je součástí Návodu k použití a pokynům k instalaci. Přílohu nevyhazujte a uchovejte pro pozdější využití.
- Další důležité informace naleznete v Návodu k použití a pokynech k instalaci.



Prádlo

Příprava prádla

Pozor!

Poškození spotřebiče / poškození textilií

Předměty, které nejsou součástí prádla (např. mince kancelářské svorky, jehly, hřebíky), mohou poškodit prádlo nebo součásti pračky.

Proto při přípravě prádla dodržujte následující pokyny:

- Vyprázdněte kapsy.

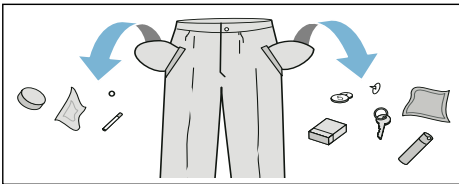

- Dávejte pozor na kovové předměty (kancelářské sponky atd.) a odstraňte je.
- Choulostivé prádlo (punčochy, podprsenky s ramínky atd.) perte v síťce/sáčku.
- Zavřete zipy, zapněte knoflíky na povlečení.
- Kartáčkem odstraňte písek z kapes a záhybů.
- Odstraňte záclonové žabky nebo je zavažte do sítky/sáčku.

Třídění prádla

Roztřídte prádlo podle pokynů pro ošetřování prádla a podle údajů výrobce na visačkách podle:

- druhu tkaniny/vláken,
 - barvy
- Upozornění:** Prádlo se může zabarvit nebo nebude úplně čisté. Bílé a barevné prádlo perte zvlášť. Nové barevné prádlo vyperte poprvé samostatně.

- **Zašpinění**
Perte dohromady prádlo se stejným stupněm zašpinění.
Některé příklady stupně zašpinění najdete na → *Strana 17*.
 - **Mírně:** Bez předpírky, příp. zvolte nastavení **Speed**
 - **Normálně**
 - **Silně:** vložte menší množství prádla, zvolte program s předpírkou
 - **Skvrny:** skvrny odstraňte/ ošetřete, dokud jsou ještě čerstvé. Nejprve je potřete mýdlovým roztokem, nedrhněte je. Poté prádlo vyperte pomocí příslušného programu. Úporné/ zaschlé skvrny se někdy odstraní až po několikerém prání.
- **Symbols na etiketách pro ošetřování**
Upozornění: Čísla u symbolů upozorňují na maximální použitelnou teplotu prání.

- vhodný pro normální prací proces; např. program bavlna
- nutný šetrný prací proces; např. program snadná údržba
- nutný obzvláště šetrný prací proces; např. program jemné/ hedvábi
- vhodné pro ruční prání; např. program vlna
- Neperte prádlo v pračce.

Škrobení

Upozornění: Prádlo by nemělo být ošetřeno aviváží.

Škrobení lze provádět tekutým škrobem v rámci všech pracích programů. Škrob dávkujte podle údajů výrobce do komory (příp. ji předem vyčistěte).

Barvení/odbarvování

Barvení lze provádět pouze v rozsahu běžném v domácnosti!. Sůl může poškodit ušlechtilou ocel! Dodržujte pokyny výrobce barvicího prostředku!

Neodbarvujte v pračce prádlo!

Namáčení

1. Zapněte spotřebič.
2. Zvolte program **bavlna 20 °C**.
3. Do komory **I**dejte namáčecí nebo prací prostředek podle údajů výrobce.
4. Stiskněte tlačítko **D**.
5. Po cca 10 minutách zastavte program stisknutím tlačítka **D**.
6. Po požadované době namáčení opět stiskněte tlačítko **D**, pokud má program pokračovat, nebo program změňte.

Upozornění

- Vložte prádlo stejné barvy.
- Není nutné přidávat žádný další prací prostředek, protože se k praní použije namáčecí roztok.

Prací prostředky

Volba správného pracího prostředku

Pro správnou volbu pracího prostředku, teploty a ošetřování prádla je rozhodující značka pro ošetřování. → také www.sartex.ch

Na www.cleanright.eu najdete velké množství dalších informací o pracích, ošetřovacích a čisticích prostředcích pro soukromé použití.

- **Univerzální prací prostředky s optickými zjasňovači**
hodí se pro bílé prádlo ze lnu nebo bavlny s možností vyvářky
program: bavlna / studená – max. 90 °C
- **Prací prostředky na barevné prádlo bez bělidla a optických zjasňovačů**
hodí se pro barevné prádlo ze lnu nebo bavlny
program: bavlna / studená – max. 60 °C
- **Prací prostředky na barevné/jemné prádlo bez optických zjasňovačů**
hodí se pro barevné prádlo ze snadno ošetřovatelných vláken, syntetických vláken
program: snadná údržba / studená – max. 60 °C
- **Prací prostředky na jemné prádlo**
hodí se pro choulostivé jemné textilie, hedvábí nebo viskózu
program: jemné/hedvábí / studená – max. 40 °C
- **Prací prostředky na vlnu**
hodí se pro vlnu
program: vlna (Wool) / studená – max. 40 °C

Úspora energie a pracích prostředků

Při mírně a normálně zašpiněném prádle můžete šetřit energii (snížením teploty prání) a prací prostředky.

Úspora	Zašpinění/upozornění
 <p>Snížená teplota a množství pracího prostředku podle doporučeného dávkování</p>	<p>Mírné Nejsou patrné zašpinění a skvrny. z oděvů je cítit tělesný pach, např.:</p> <ul style="list-style-type: none"> ■ lehké letní/sportovní oděvy (nošené několik hodin) ■ trika, košile, halenky (nošené až 1 den) ■ povlečení a ručníky pro hosty (používané 1 den)
	<p>Normální Viditelné zašpinění / nebo viditelné skvrny, např.:</p> <ul style="list-style-type: none"> ■ trika, košile, halenky (propocené, několikrát nošené) ■ ručníky, povlečení (používané až 1 týden)
<p>Teplota podle visáčky a množství pracího prostředku podle doporučeného dávkování / silné zašpinění</p>	<p>Silné Jasně viditelné zašpinění a/ nebo skvrny, např. utěrky, dětské prádlo, pracovní oděvy</p>

Upozornění: Při dávkování všech pracích/pomocných/ošetřujících a čisticích prostředků bezpodmínečně dodržujte pokyny výrobce a upozornění. → *Strana 20*

P+ Přednastavené hodnoty programů

Po zvolení programu se na displeji zobrazí přednastavené hodnoty programu.

Přednastavené hodnoty můžete změnit.

Za tímto účelem stiskněte příslušné tlačítko tolikrát, dokud se na displeji nezobrazí požadovaná hodnota nastavení.

Upozornění: Při delším stisknutí tlačítka probíhají hodnoty nastavení až do konečné hodnoty automaticky. Pak ještě jednou stiskněte tlačítko a můžete znovu změnit hodnoty nastavení.

Přehled všech možných nastavení programu viz Příloha k návodu k použití a instalaci.

Teplota

(°C, Temp. °C)

Tlačítko v závislosti na modelu

Před spuštěním programu a během něj můžete v závislosti na postupu programu změnit nastavenou teplotu.

Maximální nastavitelná teplota závisí na zvoleném programu.

Otáčky odstředění

(⊙, rpm ⊙)

Před spuštěním programu a během něj můžete v závislosti na postupu programu změnit rychlost odstředování (v ot/min; otáčky za minutu).

Nastavení 0: Bez závěrečného odstředování, jen se odčerpá voda. Prádlo zůstane mokré v pračce, např. pro prádlo, které se nemá ždímat.

Nastavení - - -: stop po máchání = bez závěrečného odstředování, po

posledním máchání zůstane prádlo ležet ve vodě.

Stop po máchání můžete zvolit, abyste zabránili pomačkání, pokud po skončení programu prádlo ihned nevyjmete z pračky.

Pro pokračování/ukončení programu → *Strana 22*

Maximální nastavitelné otáčky závisí na zvoleném programu a modelu.

Hotovo za dobu

(☺, Finished in ☺)

Před spuštěním programu můžete v krocích po jedné hodině (h = hodina) až maximálně 24 h předvolit konec programu (dobu skončení).

Za tímto účelem:

1. Zvolte program.
Zobrazí se doba trvání zvoleného programu, např. **2:30** (hodiny:minuty).
2. Stiskněte tlačítko **Hotovo za dobu** tolikrát, dokud se nezobrazí požadovaný počet hodin.
3. Stiskněte tlačítko ▷⏏.
Program se spustí.
Na displeji se zobrazí nastavený počet hodin, např. **8h** a odměřuje se, dokud prací program nezačne. Potom se zobrazí doba trvání programu.

Upozornění: Doba trvání programu se v průběhu programu automaticky přizpůsobuje.

Dobu trvání programu mohou ovlivnit určité faktory, např.:

- nastavení programu,
- dávkování pracího prostředku (popř. dodatečné máchání kvůli tvorbě pěny),
- množství naplnění/druh textilu (rozdílné nasátí vodou),
- nevyváženost (např. v důsledku ložního prádla) se vyrovnávají několikanásobným odstředováním,

- výkyvy síťového napětí,
- tlak vody (rychlost přítoku).

Po spuštění programu můžete nastavený počet hodin měnit takto:

1. Stiskněte tlačítko ▷⏏.
2. Tlačítkem **Hotovo za dobu** změňte počet hodin.
3. Stiskněte tlačítko ▷⏏.

Po spuštění programu můžete v případě potřeby přidat nebo vyjmout prádlo. → *Strana 21*

P+ Doplňující nastavení programu

Přehled všech možných dodatečných nastavení viz Příloha k návodu k použití a instalaci.

Nastavení je rozdílné v závislosti na modelu.

Speed Eco

(=☺ ☺ , Speed Eco Perfect)

Tlačítko se dvěma možnostmi nastavení pro přizpůsobení zvoleného programu:



- **Speed**
Pro praní po kratší dobu se srovnatelnou účinností praní, ale s vyšší spotřebou energie oproti zvolenému programu bez nastavení Speed Eco.
- **Eco**
Energeticky optimalizované praní díky snížení teploty při srovnatelném pracím účinku jako u zvoleného programu bez nastavení Speed Eco.

Za tímto účelem stiskněte tlačítko. Neprve Vám bude nabídnuto nastavení **Speed**. Ještě jednou stiskněte tlačítko,

je aktivní nastavení **Eco**. Pokud je nastavení aktivováno, na displeji svítí odpovídající symbol.

Ještě jednou stiskněte tlačítko, pak není aktivní žádné nastavení.

Ochrana proti zmač.

(, Easy-iron )

Tlačítko v závislosti na modelu

Redukuje zmačkání pomocí speciálního průběhu odstředování s následovným načechráváním prádla a sníženými otáčkami odstředování.

Upozornění: Zvýšená zbytková vlhkost prádla.

Voda&máčení+

(, Water Plus )

Tlačítko v závislosti na modelu

Vyšší stav vody a dodatečné máčení v případě citlivé pokožky a/nebo v oblastech s velmi měkkou vodou.

Předpírka

(, Prewash )

Tlačítko v závislosti na modelu

Pro silně zašpiněné prádlo.

Upozornění: Prací prostředek rozdělte do komory **I** a **II**.



Obsluha spotřebiče

Příprava pračky

Upozornění: Pračka **musí být odborně nainstalovaná a připojená**. Viz → *Strana 30*

1. Zapojte síťovou zástrčku.
2. Otevřete přívod vody.
3. Otevřete dvířka.
4. Zkontrolujte, zda je buben úplně prázdný. Příp. ho vyprázdněte.

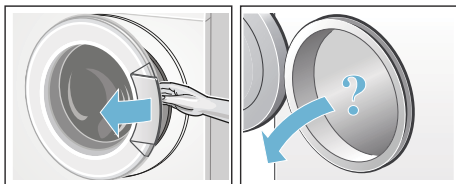

Volba programu / zapnutí spotřebiče

Upozornění: Pokud jste aktivovali dětskou pojistku, musíte ji nejprve deaktivovat, teprve potom můžete nastavit program.

Voličem programů zvolte požadovaný program. Lze jím otáčet v obou směrech.

Spotřebič je zapnutý.

Na displeji se zobrazí **přednastavené hodnoty** zvoleného programu:

- teplota*,
- doba trvání programu střídavě s maximálním naplněním a
- upozornění o spotřebě energie*.

* V závislosti na modelu

Změna nastavení programu

Můžete použít přednastavené hodnoty pro toto praní, nebo je změnit.

Za tímto účelem stiskněte příslušné tlačítko tolikrát, dokud se nezobrazí požadované nastavení.

Nastavení jsou aktivní bez potvrzení.

Po vypnutí pračky nezůstanou zachována.

Přednastavené hodnoty programů
→ *Strana 17*

Volba doplňujících nastavení programu

Zvolením přídatných nastavení můžete prací proces ještě lépe přizpůsobit svému prádlu.

Nastavení lze přidat, resp. zrušit v závislosti na postupu programu.

Když je nastavení aktivní, svítí kontrolky tlačítek.

Po vypnutí pračky nezůstanou nastavení zachována.

Přídavná nastavení programu
→ *Strana 18*

Vložení prádla do bubnu

Varování

Nebezpečí ohrožení života!

Kusy prádla předem ošetřené čisticími prostředky obsahujícími rozpouštědla, např. odstraňovačem skvrn/pracím benzínem, mohou po vložení způsobit výbuch.

Prádlo předem důkladně vymáchejte ručně.

Upozornění

- Smíchejte velké a malé kusy prádla. Různě velké kusy prádla se při odstředování lépe rozdělí. Jednotlivé kusy prádla mohou vést k nevyváženosti.

- Dodržujte uvedené max. naplnění. Přeplnění zhoršuje výsledek praní a podporuje pomačkání prádla.
- 1. Roztržené kusy prádla protřeptejte a vložte do bubnu.
- 2. Dbejte na to, abyste mezi dvířka a pryžovou manžetu nepřiskřípli prádlo, a dvířka zavřete.

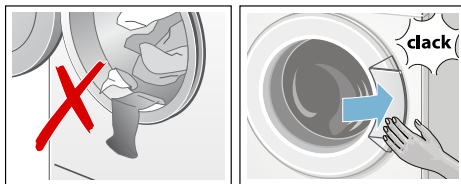

Dávkování a plnění pracích a ošetrovacích prostředků

Pozor!

Poškození spotřebiče

Čisticí prostředky a prostředky pro ošetření prádla před praním (např. prostředky na skvrny, spreje před praním...) mohou poškodit povrch pračky, pokud se na něj dostanou. Dbejte na to, aby se tyto prostředky nedostaly do kontaktu s povrchem pračky. Případné zbytky spreje a jiné zbytky/kapky okamžitě otřete vlhkým hadrem.

Dávkování

Prací a ošetrovací prostředky dávkujte podle:

- tvrdosti vody; informace získáte u vodáren,
- pokynů výrobce uvedených na obalu,
- množství prádla,
- zašpinění → *Strana 17*

Plnění

Varování

Podráždění očí/pokožky!

Při otvírání násypky na prací prostředky za provozu může prací/ ošetřovací prostředek vystříknout. Násypku otevírejte opatrně. Při kontaktu s pracím/ošetřovacím prostředkem důkladně vypláchněte oči, resp. omyjte pokožku. Při pozření vyhledejte lékařskou pomoc.

Upozornění: Husté aviváže a škroby zředte vodou, zabráníte tak ucpání.

Prací a ošetřovací prostředek naplňte do příslušné komory:

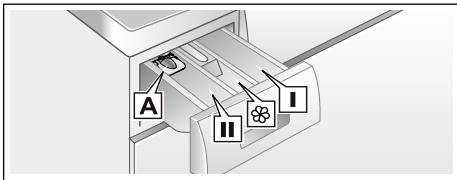

- Odměrka **A** na tekuté prací prostředky
- Komora **II** prací prostředek pro hlavní praní, změkčovací prostředek, bělicí prostředek, odstraňovač skvrn
- Komora  aviváž, škrub, nepřekračujte značku **max**
- Komora **I** prací prostředek pro předpírku

1. Až na doraz vytáhněte násypku na prací prostředky.
2. Naplňte prací prostředek a/nebo ošetřovací prostředek.
3. Zavřete násypku na prací prostředky.

Odměrka na tekuté prací prostředky

Pro dávkování tekutých pracích prostředků použijte odměrku:

1. Vytáhněte násypku na prací prostředky. Vložku zatlačte dolů a násypku zcela vyjměte.
2. Odměrku posuňte dopředu, sklopte ji a nechte zaskočit.
3. Opět vložte zásuvku.

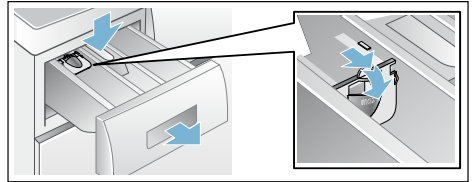

Upozornění: Odměrku nepoužívejte u gelových pracích prostředků a pracích prášků, programů s předpírkou, resp. při zvolené funkci doba skončení.

Spuštění programu

Stiskněte tlačítko . Kontrolka svítí a program se spustí.

Na displeji se během programu zobrazuje doba skončení, resp. po spuštění pracího programu jeho doba trvání a symboly postupu programu. Displej → *Strana 10*

Upozornění: Rozpoznání pěny

Jestliže na displeji svítí navíc symbol , zjistila pračka během pracího programu příliš mnoho pěny a poté automaticky zařadila máchací cyklus navíc pro odstranění pěny. Při příštím praní se stejným množstvím prádla snižte dávkování pracího prostředku.

Pokud chcete program zabezpečit proti neúmyslné změně nastavení, aktivujte následujícím způsobem dětskou pojistku.

Dětská pojistka

(∞ 3 sec.)

Pračku můžete zajistit proti neúmyslné změně nastavených funkcí. Za tímto účelem aktivujte po spuštění programu dětskou pojistku.

Pro **aktivaci/deaktivaci** držte cca 3 sekundy současně stisknutá tlačítka **otáčky odstředění** a **Hotovo za dobu**. Na displeji se zobrazí symbol ∞.

- ∞ svítí: Dětská pojistka je aktivní.
 - ∞ bliká: Dětská pojistka je aktivní a volič programu byl přestaven. Pro deaktivaci dětské pojistky nastavte volič programů zpět na výchozí program. Symbol znovu svítí.
- Upozornění:** Aby se zabránilo přerušení programu, volič programů přitom nepřetáčejte přes polohu vyp.

Upozornění: Dětská pojistka zůstane nadále aktivní i po skončení programu a vypnutí spotřebiče. Musíte ji vždy deaktivovat, když chcete spustit nový program.

Přidání prádla

Po spuštění programu můžete v případě potřeby přidat nebo vyjmout prádlo.

Za tímto účelem stiskněte tlačítko ▷∞.

Kontrolka tlačítka ▷∞ bliká a pračka kontroluje, zda lze přidat prádlo.

Když na displeji:

- zhasnul symbol Ⓞ, lze přidat prádlo.
- svítí symbol Ⓞ, nelze přidat prádlo.

Pro pokračování programu stiskněte tlačítko ▷∞. Program bude automaticky pokračovat.

Upozornění

- Při přidávání nenechávejte dvířka otevřená delší dobu – mohla by vytéct voda z prádla.

- Při velkém množství vody, vysoké teplotě nebo otáčejícím se bubnu zůstanou dvířka z bezpečnostních důvodů zablokovaná a přidání prádla není možné.
- Indikace naplnění není při přidání aktivní.

Změna programu

1. Stiskněte tlačítko ▷∞.
2. Zvolte jiný program.
3. Stiskněte tlačítko ▷∞. Nový program začne od začátku.

Přerušení programu

U programů s vysokou teplotou:

1. Stiskněte tlačítko ▷∞.
2. Nechte prádlo vychladnout: Zvolte: **máchání**.
3. Stiskněte tlačítko ▷∞.

U programů s nízkou teplotou:

1. Stiskněte tlačítko ▷∞.
2. Zvolte **odstředění/odčerpání**.
3. Stiskněte tlačítko ▷∞.

Konec programu při stop po máchání

V indikačním poli se zobrazí - - - - Ⓞ a začne blikat kontrolka tlačítka ▷∞.

Pro pokračování programu:

- stiskněte tlačítko ▷∞, nebo
- zvolte rychlost odstředování resp. nastavte volič programů na **odstředění/odčerpání** a poté stiskněte tlačítko ▷∞.

Konec programu

Na displeji se zobrazí **End** (konec) a zhasne kontrolka tlačítka ▷∞.

Vyjmutí prádla / vypnutí spotřebiče

1. Otevřete dvířka a vyjměte prádlo.
2. Volič programů nastavte na **vypnuto** (vyp., Off). Spotřebič je vypnutý.
3. Zavřete přívod vody.
Upozornění: U modelů s AquaStop není nutné.

Upozornění

- Nezapomeňte v bubnu žádné prádlo. Při dalším praní by se mohlo prádlo srazit nebo by mohlo něco obarvit.
- Odstraňte z bubnu a gumové manžety případné předměty – nebezpečí koroze.
- Pryžovou manžetu dosucha otřete.

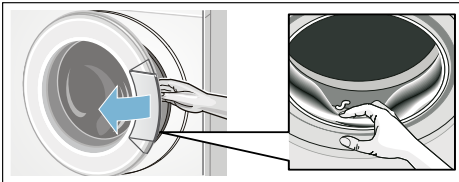

- Dvířka a násypku nechte otevřené, aby mohla vyschnout zbytková voda.
- Počkejte vždy až na konec programu, protože jinak může být spotřebič ještě zablokovaný. Potom spotřebič zapněte a počkejte na odblokování.
- Pokud na konci programu nesvítí displej, je aktivní režim úspory energie. Pro aktivaci stiskněte libovolné tlačítko.

Senzory

Množstevní automatika

Podle druhu prádla a náplně přizpůsobí množstevní automatika spotřebu vody optimálně pro každý program.

Systém kontroly rovnoměrného rozložení prádla

Automatický systém kontroly rovnoměrného rozložení prádla detekuje nevyváženost a opakovaným náběhem odstřeďování zajišťuje rovnoměrné rozložení prádla.

V případě velmi nerovnoměrného rozložení prádla se z bezpečnostních důvodů sníží rychlost odstřeďování nebo se odstřeďování neprovede.

Upozornění: Dejte do bubnu malé a velké kusy prádla. → *Strana 24*

VoltCheck

V závislosti na modelu

Automatický systém kontroly napětí pozná nepřipustný pokles napětí. Na displeji bliká dvojtečka ukazatele doby skončení. → *Strana 10*

Jakmile je napájecí napětí opět stabilní, svítí dvojtečka ukazatele doby ukončení (normální stav).

Rozpoznaný pokles napětí je v dalším průběhu programu zobrazován svícením všech tří bodů v ukazateli.



Upozornění: Poklesy napětí mohou způsobit např. prodloužení programu a/ nebo neuspokojivý výsledek odstřeďování.

Nastavení signálů

Můžete změnit následující nastavení:

- hlasitost signálů upozornění (např. na konci programu) a/nebo
- hlasitost signálů tlačítek.

Pro změnu nastavení musíte vždy nejprve aktivovat režim nastavení.

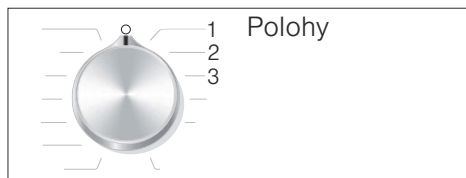

Aktivace režimu nastavení

1. Zvolte program **bavlna** v poloze 1. Pračka je zapnutá.
2. Stiskněte tlačítko  a současně otočte volič programů doprava do polohy 2. Uvolněte tlačítko.

Je aktivovaný režim nastavení a na displeji se zobrazí přednastavená hlasitost upozorňujících signálů (např. na konci programu).

Změna hlasitosti

Pomocí tlačítka **Hotovo za dobu** měníte na voliči programů na polohu:

- 2: hlasitost upozorňujících signálů a/ nebo
- 3: hlasitost signálů tlačítek.

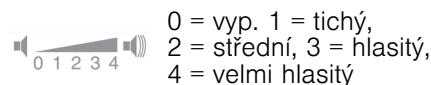

Ukončení režimu nastavení

Proces můžete nyní ukončit a volič programů nastavit na **vypnuto** (vyp., Off). Nastavení jsou uložena.

Čištění a údržba

Varování

Nebezpečí ohrožení života!

Při kontaktu se součástmi pod napětím hrozí nebezpečí úrazu elektrickým proudem.

Vypněte spotřebič a vytáhněte síťovou zástrčku ze zásuvky.

Varování

Nebezpečí otravy!

Při používání čisticích prostředků obsahujících rozpouštědla, např. čisticího benzínu, mohou vznikat jedovaté páry.

Nepoužívejte čisticí prostředky obsahující rozpouštědla.

Pozor!

Poškození spotřebiče

Čisticí prostředky obsahující rozpouštědla, např. čisticí benzín, mohou poškodit povrchy a součásti spotřebiče.

Nepoužívejte čisticí prostředky obsahující rozpouštědla.

Takto zabráníte tvorbě biofilmu a nepříjemnému zápachu:

Upozornění

- Zajistěte důkladné větrání místnosti, ve které je pračka nainstalovaná.
- Nechte dvířka a násypku na prací prostředky mírně pootevřené, když pračku nepoužíváte.
- Občas perte pomocí programu na **bavlna 60 °C** při použití univerzálního pracího prášku.

Plášť pračky / ovládací panel

- Plášť a ovládací panel otřete měkkým vlhkým hadrem.
- Zbytky pracích prostředků ihned odstraňte.
- Čištění proudem vody je zakázáno.

Prací buben

Používejte čisticí prostředky bez chlóru, nepoužívejte ocelovou drátěnku.

Při zápachu v pračce, resp. pro čištění bubny nechte v závislosti na modelu proběhnout bez prádla program **Čištění bubny 90 °C** nebo **bavlna 90 °C**. Použijte univerzální prací prášek.

Odstraňování vodního kamene

Při správném dávkování pracího prostředku není odstraňování vodního kamene nutné. V případě potřeby ho provádějte podle údajů výrobce prostředku na odstraňování vodního kamene. Vhodné prostředky na odstraňování vodního kamene můžete zakoupit na našich internetových stránkách nebo u servisní služby.

Násypka na prací prostředky a plášt'

Pokud jsou zde zbytky pracího prostředku nebo aviváže:

1. Vytáhněte násypku na prací prostředky. Vložku zatlačte dolů a násypku vyjměte.
2. Vyjměte vložku: Prstem ji vytlačte zdola nahoru.

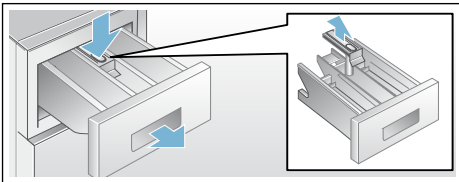

3. Vyplachovací misku a vložku vyčistěte vodou a kartáčkem a vysušte je. Vyčistěte také vnitřek pláště.
4. Nasadte vložku a nechte ji zaskočit (váleček nasadte na vodící čep).
5. Zasuňte zásuvku na prací prostředky.

Upozornění: Násypku nechte otevřenou, aby mohla vyschnout zbytková voda.

Ucpané čerpadlo

⚠ Varování
Nebezpečí opaření!

Prací roztok je při praní s vysokými teplotami horký. Při kontaktu s horkým pracím roztokem může dojít k opaření. Nechte prací roztok vychladnout.

1. Zavřete přívod vody, aby nepřitékala další voda a nemusela se vypustit čerpadlem.
2. Vypněte spotřebič. Síťovou zástrčku vytáhněte ze zásuvky.
3. Otevřete a sejměte krytku pro údržbu.

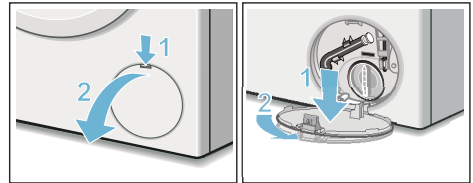

4. Vyndejte z držáku vypouštěcí hadici. Vytáhněte zátku, nechte prací roztok vytéct do vhodné nádoby. Nasadte zátku a vypouštěcí hadici nasadte do držáku.

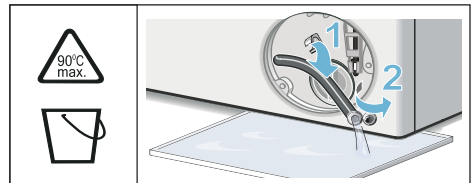

5. Opatrně odšroubujte krytku čerpadla, může vytékat zbytková voda. Vyčistěte vnitřní prostor, závit krytky čerpadla a těleso čerpadla. Oběžné kolo čerpadla musí mít možnost se otáčet.

CZ Co dělat v případě poruchy?

Krytku čerpadla nasadte zpět a zašroubujte. Držadlo musí být svisle.

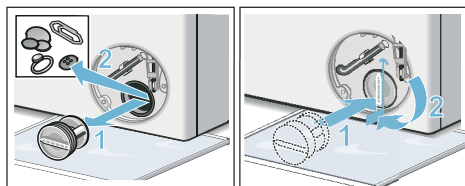

6. Nasadte krytku pro údržbu, nechte ji zaskočit a zavřete ji.

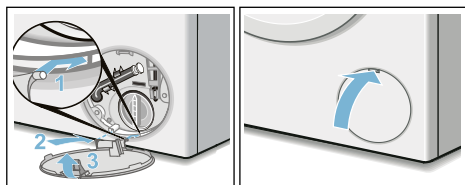

Upozornění: Abyste zabránili tomu, že při příštím praní odečte nevyužitý prací prostředek: Nalijte do komory II 1 litr vody a spusťte program **odčerpání** (Drain).

Ucpaná odtoková hadice na sifonu

1. Vypněte spotřebič. Síťovou zástrčku vytáhněte ze zásuvky.
2. Povolte hadicovou objímku. Opatrně vytáhněte odtokovou hadici (zbytková voda).
3. Vyčistěte odtokovou hadici a hrdlo sifonu.

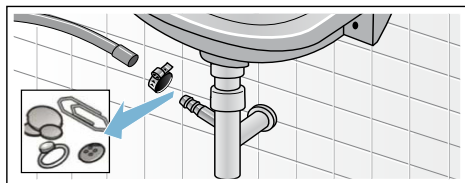

4. Nasadte opět odtokovou hadici a místo připojení zajistěte hadicovou sponou.

Ucpané sítko v přívodu vody

K tomuto účelu nejdříve odtlakujte vodu v přívodní hadici:

1. Zavřete přívod vody.
2. Zvolte libovolný program (kromě máchání/odstředování/odčerpání).
3. Stiskněte tlačítko . Nechejte program cca 40 sekund běžet.
4. Volič programů nastavte na **vypnuto** (vyp., Off). Vytáhněte síťovou zástrčku ze zásuvky.
5. Vyčistěte sítko u přívodu vody: Odpojte hadici od přívodu vody. Vyčistěte sítko malým kartáčkem.

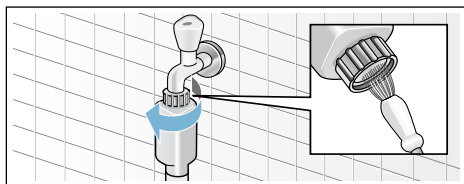

6. U modelů Standard a Aqua-Secure vyčistěte sítko na zadní straně spotřebiče: Odmontujte hadici na zadní straně spotřebiče, Vyndejte sítko kleštěmi a vyčistěte je.

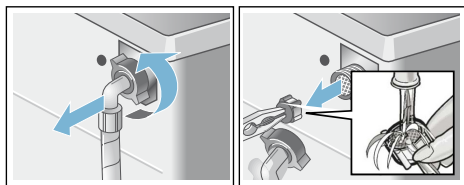

7. Připojte hadici a zkontrolujte těsnost.

? Co dělat v případě poruchy?

Nouzové odblokování

např. při výpadku proudu

Po obnovení napájení pokračuje program dále.

Pokud byste chtěli přesto prádlo vyjmout, lze dvířka otevřít následujícím způsobem:

Varování **Nebezpečí opaření!**

Při praní s vysokými teplotami může dojít při kontaktu s horkým pracím roztokem a prádlem k opaření. Případně prádlo nechte napřed vychladnout.

Varování **Nebezpečí poranění!**

Při sáhnutí do točícího se bubnu se můžete poranit ruce. Nesahejte do točícího se bubnu. Počkejte, až se buben přestane točit.





Pozor! **Škody způsobené vodou**

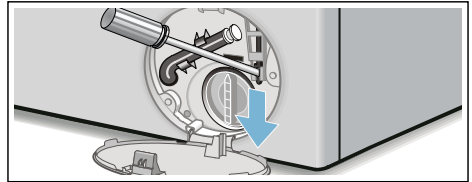

Vytékající voda může vést ke škodám způsobeným vodou. Neotevírejte dvířka, pokud je za sklem vidět voda.

1. Vypněte spotřebič. Síťovou zástrčku vytáhněte ze zásuvky.
2. Vypusťte prací roztok.
3. Pomocí náradí vytáhněte nouzové odblokování dolů a uvolněte ho. Pak lze dvířka otevřít.





Upozornění na displeji

Ukazatel	Příčina/odstranění
Svítlí 	<ul style="list-style-type: none"> ■ Teplota je příliš vysoká. Počkejte, dokud teplota neklesne. ■ Příliš vysoká hladina vody. Nelze přidávat prádlo. Příp. ihned zavřete dvířka. Pro pokračování programu stiskněte tlačítko .
Bliká 	<ul style="list-style-type: none"> ■ Příp. může být přiskřípnuté prádlo. Ještě jednou otevřete a zavřete dvířka a stiskněte tlačítko . ■ Dvířka přitlačte, příp. odstraňte přiskřípnuté prádlo a dvířka znovu přitlačte. ■ Příp. spotřebič vypněte a znovu zapněte; nastavte program a proveďte individuální nastavení; spusťte program.
Svítlí 	<ul style="list-style-type: none"> ■ Otevřete úplně přívod studené vody, ■ zalomená nebo přiskřípnutá přívodní hadice, ■ Příliš nízký tlak vody. Vyčistěte sítko. → <i>Strana 26</i>
E:93	<ul style="list-style-type: none"> ■ Zcela otevřete přívod teplé vody, ■ zalomená nebo přiskřípnutá přívodní hadice teplé vody, ■ příliš nízký tlak teplé vody. Vyčistěte sítko → <i>Strana 26</i>, ■ není připojena přívodní hadice teplé vody. U spotřebičů s teplou vodou připojte obě přívodní hadice (teplá a studená voda). → <i>Strana 34</i> <p>Upozornění: Ukazatel ignorujte, zobrazí pouze při prvním praní.</p>
E:18	<ul style="list-style-type: none"> ■ Ucpané čerpadlo pracího roztoku. Vyčistěte čerpadlo pracího roztoku. → <i>Strana 25</i> ■ Ucpaná odtoková hadice / odtoková trubka. Vyčistěte odtokovou hadici u sifonu. → <i>Strana 26</i>

Ukazatel	
E:23	Voda v záchytné vaně na dně, netěsnost spotřebiče. Zavřete přívod vody. Zavolejte servisní službu! → <i>Strana 30</i>
	Aktivovaná dětská pojistka; deaktivujte ji.
Svítilna 	Rozpoznáno příliš velké množství pěny, byly přidány máchací cykly navíc. Při příštím praní se stejným množstvím prádla snižte dávkování pracího prostředku. → <i>Strana 21</i>
: bliká doba ukončení	Příliš nízké síťové napětí.
. bliká doba ukončení	Podpětí při pracím programu. Program se prodlouží. → <i>Strana 22</i>
Jiná hlášení	Spotřebič vypněte, počkejte 5 sekund a znovu zapněte. Pokud se hlášení zobrazí znovu, zavolejte servisní službu. → <i>Strana 30</i>

Co dělat v případě poruchy?

Poruchy	Příčina/odstranění
Vytéká voda.	<ul style="list-style-type: none"> ■ Řádně upevněte nebo vyměňte odtokovou hadici. ■ Dotáhněte závit přívodní hadice.
Nenatéká voda. Nebyl spláchnutý prací prostředek.	<ul style="list-style-type: none"> ■ Stiskli jste tlačítko ? ■ Je otevřený přívod vody? ■ Není příp. ucpané sítko? Vyčistěte sítko. → <i>Strana 26</i> ■ Není zalomená nebo přiskřípnutá přívodní hadice?
Dvířka nelze otevřít.	<ul style="list-style-type: none"> ■ Je aktivní bezpečnostní funkce. Přerušení programu? ■ Nezvolili jste ---- (stop po máchání = bez závěrečného odstředování)? → <i>Strana 18</i> ■ Dvířka lze otevřít pouze pomocí nouzového odblokování? → <i>Strana 26</i>
Program se nespustí.	<ul style="list-style-type: none"> ■ Stiskli jste tlačítko  nebo Hotovo za dobu? ■ Jsou zavřená dvířka? ■ Není aktivovaná dětská pojistka ? Deaktivujte ji.
Krátké trhavé pohyby / pootočení bubny po spuštění programu.	Nejedná se o závadu – po spuštění programu se mohou na základě interního testu motoru objevit krátké trhavé pohyby bubny.
Prací roztok se neodčerpává.	<ul style="list-style-type: none"> ■ Nezvolili jste ---- (stop po máchání = bez závěrečného odstředování)? → <i>Strana 22</i> ■ Vyčistěte čerpadlo pracího roztoku. → <i>Strana 25</i> ■ Vyčistěte odtokovou trubku a/nebo odtokovou hadici.
V bubnu není vidět voda.	Nejedná se o závadu – voda je mimo viditelnou oblast.
Výsledek odstředování není uspokojivý. Prádlo je mokré / příliš vlhké.	<ul style="list-style-type: none"> ■ Nejedná se o závadu – kontrolní systém nevyváženosti přerušil odstředování kvůli nerovnoměrnému rozložení prádla. Rozmístěte v bubnu malé a velké kusy prádla. ■ Zvolili jste ochranu před zmačkáním (Less iron) (v závislosti na modelu)? ■ Nezvolili jste příliš nízké otáčky?

Poruchy	Příčina/odstranění
Opakovaný náběh odstřeďování.	Nejedná se o závadu – systém kontroly rovnoměrného rozložení prádla se snaží vyrovnat nerovnoměrné rozložení prádla.
Program trvá déle než obvykle.	<ul style="list-style-type: none"> ■ Nejedná se o závadu – systém kontroly rovnoměrného rozložení prádla se snaží vyrovnat nerovnoměrné rozložení prádla opakovaným rozmístěním prádla. ■ Nejedná se o závadu – je aktivní systém kontroly pěny – přidá se jeden proces máchání.
Doba trvání programu se během pracovního cyklu mění.	Nejedná se o závadu – průběh programu je optimalizován pro příslušný prací proces. Tak může dojít ke změně doby trvání, která je zobrazená na displeji.
Zbytková voda v komoře ☼ pro ošetrovací prostředky.	<ul style="list-style-type: none"> ■ Nejedná se o závadu – nedojde ke snížení účinnosti ošetrovacího prostředku. ■ Příp. vyčistěte vložku.
Zápach v pračce.	<p>V závislosti na modelu nechte proběhnout program Čištění bubnu nebo bavlna 90 °C bez prádla.</p> <p>Použijte univerzální prací prášek nebo prací prášek s bělidly.</p> <p>Upozornění: Abyste zabránili tvorbě pěny, použijte pouze polovinu množství pracího prostředku doporučeného výrobcem pracího prostředku. Nepoužívejte prací prostředek na vlnu nebo pro jemné prádlo.</p>
Na displeji svítí symbol ☼. Příp. z násypky na prací prostředky vytéká pěna.	<p>Nepoužili jste příliš mnoho pracího prostředku?</p> <p>Smíchejte 1 polévkovou lžičku aviváže s 1/2 l vody a směs nalijte do komory II. (Nepoužívejte na outdoorové a péřové textilie!).</p> <p>Při příštím praní snižte dávkování pracího prostředku.</p>
Velká hlučnost, vibrace a „pochodování“ pračky při odstřeďování.	<ul style="list-style-type: none"> ■ Je spotřebič vyrovnaný do vodorovné polohy? Vyrovnajte spotřebič. → <i>Strana 36</i> ■ Jsou nožičky spotřebiče zajištěné? Zajistěte nožičky spotřebiče. → <i>Strana 36</i> ■ Jsou odstraněny přepravní pojistky? Odstraňte přepravní pojistky. → <i>Strana 32</i>
Displej/kontrolky během provozu nefungují.	<ul style="list-style-type: none"> ■ Výpadek elektrického proudu? ■ Nezareagovaly pojistky? Zapněte/vyměňte pojistky. ■ Pokud se porucha vyskytne znovu, zavolejte servisní službu.
Zbytky pracího prostředku na prádle.	<ul style="list-style-type: none"> ■ Bezfosfátové prací prostředky ojedinele obsahují částice nerozpustné ve vodě. ■ Zvolte máchání nebo prádlo po vyprání vykartáčujte.
Ve stavu pauzy svítí na displeji symbol ☼.	<ul style="list-style-type: none"> ■ Příliš vysoká hladina vody. Nelze přidávat prádlo. Příp. ihned zavřete dvířka. ■ Pro pokračování programu stiskněte tlačítko ▶ .
Ve stavu pauzy nesvítí na displeji symbol ☼.	Dvířka jsou odblokovaná. Můžete přidat prádlo.
Nemůžete-li poruchu odstranit sami (po vypnutí/zapnutí) nebo je-li nutná oprava:	<ul style="list-style-type: none"> ■ Vypněte spotřebič a vytáhněte síťovou zástrčku ze zásuvky. ■ Zavřete přívod vody a zavolejte servisní službu.



Servisní služba

Nemůžete-li poruchu odstranit sami, obraťte se prosím na naši servisní službu. → Obálka

Vždy najdeme vhodné řešení, abychom předešli zbytečným návštěvám techniků.

Servisní službě udejte číselné označení výrobku (E-Nr.) a výrobní číslo (FD) spotřebiče.

E-Nr. _____	FD _____
-------------	----------

E-Nr.	Číselné označení výrobku
FD	Výrobní číslo

Tyto údaje najdete *v závislosti na modelu:

na vnitřní straně dvířek* / otevřené krytce pro údržbu* a na zadní straně spotřebiče.

Důvěřujte kompetentnosti výrobce.

Obraťte se na nás. Tím si zajistíte, že oprava bude provedena vyškolenými servisními technikými a s originálními náhradními díly.



Technické údaje

Rozměry:

84,5 X 59,8 X 59 cm
(výška x šířka x hloubka)

Hmotnost:

76 kg

Síťová přípojka:

Jmenovité napětí: 220-240 V, 50 Hz

Jmenovitý proud: 10 A

Jmenovitý výkon: 2300 W

Příkon ve vypnutém stavu:

0 W

Příkon v pohotovostním režimu (nevypnutém stavu):

0 W



Instalace a připojení

Rozsah dodávky

Upozornění: Zkontrolujte, zda nedošlo k poškození spotřebiče při přepravě. Poškozený spotřebič neuvádějte do provozu. Při reklamaci se obraťte na prodejce, u kterého jste spotřebič zakoupili, nebo na náš zákaznický servis. → *Strana 26*

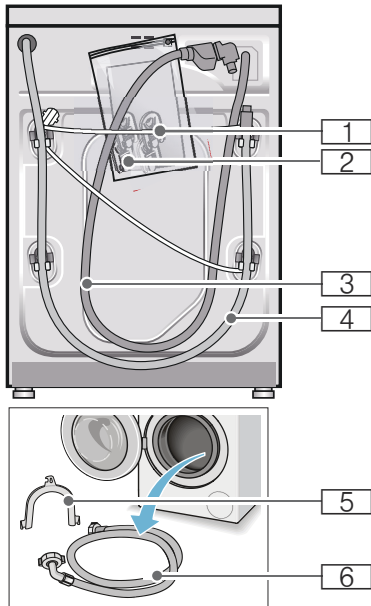

- 1 Síťový kabel
 - 2 Sáček:
 - Návod k použití a instalaci
 - Seznam servisních služeb*
 - Záruka*
 - Krytky otvorů po odstranění přepravních pojistek
 - 3 Přívodní hadice u modelu Aquastop
 - 4 Odtoková hadice
 - 5 Koleny pro upevnění odtokové hadice*
 - 6 Přívodní hadice studené vody u modelů standard/Aqua-Secure, u modelů s přípojkou teplé vody dodatečně přívodní hadice teplé vody
- * V závislosti na modelu

Navíc je pro připojení odtokové hadice k sifonu zapotřebí hadicová spona o \varnothing 24–40 mm (specializovaná prodejna).

Potřebné nářadí

- Vodováha k vyrovnaní
- Klíče:
 - OK 13 pro vyšroubování přepravních pojistek
 - a OK 17 pro vyrovnaní nožiček spotřebiče

Bezpečnostní pokyny

Varování

Nebezpečí poranění!

- Pračka má velkou hmotnost. Při zvedání/přepravě pračky buďte opatrní.
- Při nazdvihnutí pračky za vyčnívající součásti (např. dvířka) se mohou součásti ulomit a způsobit poranění. Nezvedejte pračku za vyčnívající součásti.
- Při nesprávném vedení hadic a síťových kabelů hrozí nebezpečí zakopnutí a poranění. Hadice a kabely vedte tak, aby nehrozilo nebezpečí zakopnutí o ně.

Pozor!

Poškození spotřebiče

Zamrzlé hadice se mohou roztrhnout nebo prasknout. Neinstalujte pračku v prostorech ohrožených mrazem a/nebo venku.

Pozor!

Škody způsobené vodou

V místě připojení přívodní a odtokové hadice je vysoký tlak vody. Aby se zabránilo netěsnostem nebo škodám způsobeným vodou, bezpodmínečně dodržujte pokyny v této kapitole!

Upozornění

- Dodatečně ke zde uvedeným pokynům mohou platit zvláštní předpisy příslušné vodárny a elektrorozvodných závodů.
- V případě pochyb nechejte pračku připojit odborníkem.

Plocha pro instalaci

Upozornění: Důležitá je stabilita, aby pračka nepochodovala!

- Plocha pro instalaci musí být pevná a rovná.
- Nevhodné jsou měkké podlahy / podlahové krytiny.

Instalace na podstavec nebo na podlahu nad dřevěným trámovým stropem

Pozor!

Poškození spotřebiče

Pračka může při odstředování „pochodovat“ a z podstavce se převrátit/spadnout.

Nožičky spotřebiče bezpodmínečně upevněte příchytkami.

Obj. č. WMZ 2200, WX 9756, CZ 110600, Z 7080X0

Upozornění: Na podlaze nad dřevěným trámovým stropem postavte pračku:

- pokud možno do rohu,
- na vodovzdornou dřevěnou desku (silnou min. 30 mm), která je pevně přišroubovaná k podlaze.

Instalace na podstavec se zásuvkou

Obj. č. podstavce: WMZ 20490, WZ 20490, WZ 20510, WZ 20520

Vestavba spotřebiče do kuchyňské linky

**⚠ Varování
Ohrožení života!**

Při kontaktu se součástmi pod napětím hrozí nebezpečí úrazu elektrickým proudem.

Neodstraňujte krycí desku spotřebiče.

Upozornění

- Nutná šířka výklenku 60 cm.
- Pračku instalujte pouze pod souvislou pracovní desku, která je pevně spojená se sousedními skříňkami.

Odstranění přepravních pojistek

Pozor!

Poškození spotřebiče

- Spotřebič je při přepravě zajištěný přepravními pojistkami. Neodstraněné přepravní pojistky mohou při provozu pračky poškodit např. buben.

Před prvním použitím bezpodmínečně kompletně odstraňte všechny 4 přepravní pojistky. Pojistky uschovejte.

- Abyste při pozdější přepravě zabránili poškození, opět pro zajištění při přepravě bezpodmínečně namontujte přepravní pojistky.

Upozornění: Šrouby a objímky uschovejte.

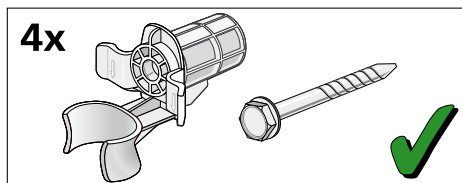

1. Hadice vyjměte z držáků.

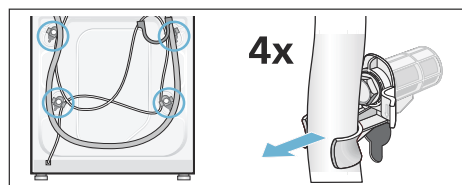

2. Vyšroubujte a odstraňte všechny 4 šrouby přepravních pojistek. Odstraňte objímky. Přitom vyjměte síťový kabel z držáku.

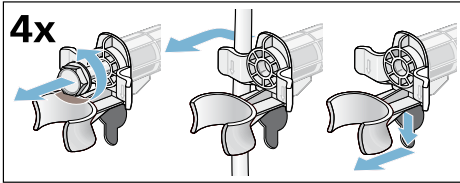

3. Nasadte krytky. Zajistěte je zatlačením na aretační háčky.

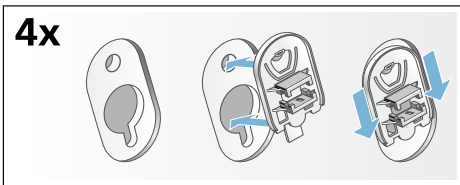

Délky hadic a přívodních kabelů

- Připojení vlevo

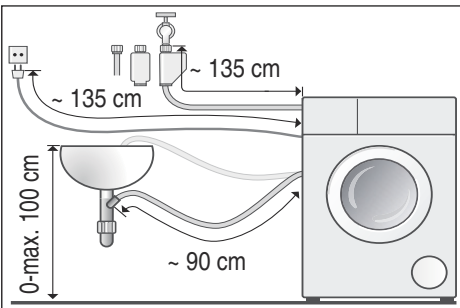

- Připojení vpravo

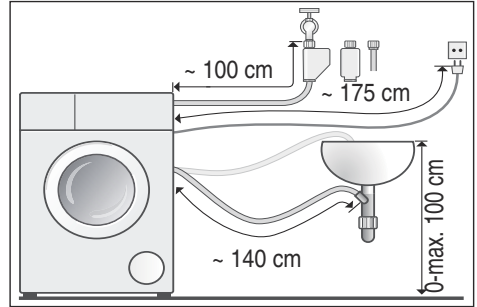

Tip: Ve specializované prodejně nebo u servisní služby lze obdržet:

- prodloužení pro hadici Aquastop, resp. přívodní hadici studené vody (cca 2,50 m); obj. č. WMZ2380, WZ10130, CZ11350, Z7070X0
- delší přívodní hadici (cca 2,20 m) pro model Standard

Přívod vody

⚠ Varování

Nebezpečí ohrožení života!

Při kontaktu se součástmi pod napětím hrozí nebezpečí úrazu elektrickým proudem.

Bezpečnostní ventil Aquastop neponožujte do vody (součástí je elektrický ventil).

Při připojování dodržujte následující

Upozornění

- Při připojení studené vody používejte pračku se studenou pitnou vodou.
- Při připojení teplé vody používejte pračku se studenou a teplou pitnou vodou, maximálně 60 °C.
- Nepřipojujte pračku k baterii beztlakého bojleru.
- Použijte pouze dodanou přívodní hadici nebo hadici zakoupenou ve specializované autorizované prodejně, nikoli použitou hadici.

- Přívodní hadice se nesmí zalamovat, přiskřípnout, upravovat nebo přežezávat (nebyla by zaručena pevnost).
- Šroubení utahujte pouze ručně. Pokud šroubení utáhnete nářadím (kleštěmi) příliš pevně, může dojít k poškození závitů.

Optimální tlak vody ve vodovodní síti

Minimálně 100 kPa (1 bar)

Maximálně 1000 kPa (10 bar)

Při otevřeném přívodu vody vyteče nejméně 8 l/min.

Při vyšším tlaku vody namontujte redukční ventil.

Připojení studené vody

Upozornění: Při připojení studené vody používejte pračku se studenou pitnou vodou.

Přívodní hadici připojte k přívodu vody (26,4 mm = 3/4") a ke spotřebiči (u modelů s funkcí Aquastop není nutné, nainstalovaná napevno):

- Model: **Standard**

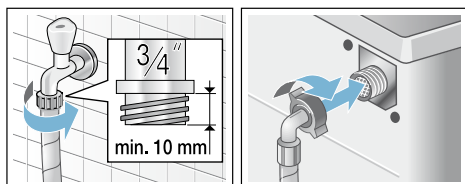

- Model: **Aqua-Secure**

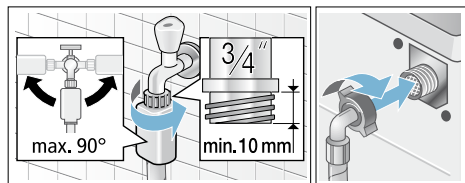

- Model: **Aquastop**

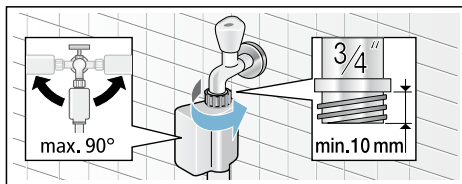

Upozornění: Opatrně otevřete přívod vody a zkontrolujte těsnost přípojek. Na šroubový spoj působí tlak vodovodního potrubí.

Připojení studené a teplé vody

Upozornění

- Při připojení teplé vody používejte pračku se studenou a teplou pitnou vodou, maximálně 60 °C.
- Červená přívodní hadice teplé vody k přívodu teplé vody a červený ventil ke spotřebiči
- Bílá přívodní hadice studené vody k přívodu studené vody a bílý ventil ke spotřebiči

Připojení k přívodům vody (26,4 mm = 3/4")

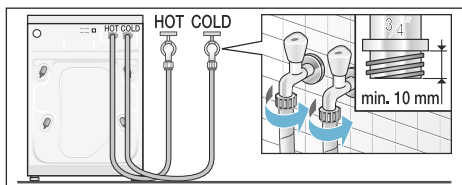

Připojení ke spotřebiči

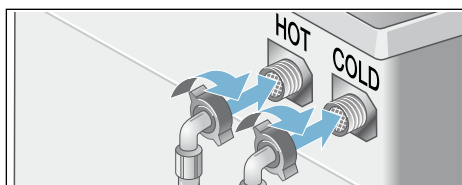

Připojení spotřebičů s teplou vodou jen na studenou vodu

Pokud není k dispozici přípojka teplé vody, potřebujete pro připojení Y-kus, který je k dostání u servisu prostřednictvím čísla dílu: 050871.

- Obě přívodní hadice připojte s Y-kusem ke kohoutku studené vody a
- Obě přívodní hadice připojte ke spotřebiči.

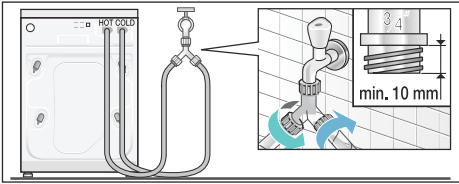

Upozornění: Opatrně otevřete přívody vody a zkontrolujte těsnost přípojek. Na šroubový spoj působí tlak vodovodního potrubí.

Odtok vody

Pozor! Škody způsobené vodou

Když odtoková hadice vlivem vysokého tlaku při odčerpávání vyklouzne z umyvadla nebo z místa připojení, může vytékající voda způsobit škody. Zajistěte odtokovou hadici proti vyklouznutí.

Upozornění: Odtokovou hadici nezalamujte ani nevytahujte do délky.

Odtokovou hadici můžete vést následujícími způsoby:

■ Odtok do umyvadla

⚠ Varování

Nebezpečí opaření!

Při praní s vysokými teplotami může dojít při kontaktu s horkým pracím roztokem, např. při odčerpání horkého pracího roztoku do umyvadla, k opaření.

Nesahejte do horkého pracího roztoku.

Pozor!

Poškození spotřebiče / poškození textilií

Když se konec odtokové hadice ponoří do odčerpané vody, může se voda nasát zpět do spotřebiče a poškodit spotřebič nebo textilie.

Dbejte na to, aby:

- odtok v umyvadle nebyl uzavřený zátkou,
- konec odtokové hadice nebyl ponořený do odčerpané vody,
- voda dostatečně rychle odtékala.

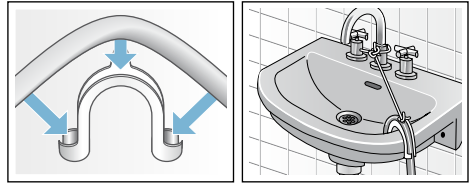

■ Odtok do sifonu

Místo připojení se musí zajistit hadicovou sponou, \varnothing 24–40 mm (specializovaná prodejna).

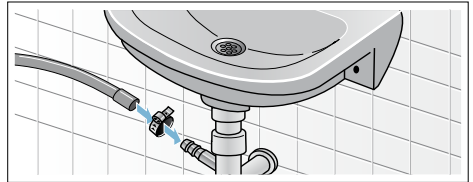

- **Odtok do plastové trubky s pryžovým hrdlem nebo do odtokového kanálku**

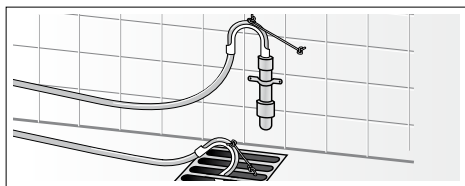

Vyrovnaní

Vyrovnejte spotřebič pomocí vodováhy.

Nesprávné vyrovnaní může mít za následek velkou hlučnost, vibrace a „pochodování“ pračky!

1. Pojistné matice povolte klíčem ve směru hodinových ručiček.
2. Vyrovnaní pračky zkontrolujte pomocí vodováhy, příp. upravte. Výšku lze nastavit otáčením nožiček spotřebiče. Všechny čtyři nožičky musí pevně stát na podlaze.
3. Pojistnou matici utáhněte proti plášti. Nožičku přitom pevně držte a neměňte její výšku. Pojistné matice všech čtyřech nožiček spotřebiče musí být pevně utažené proti plášti!

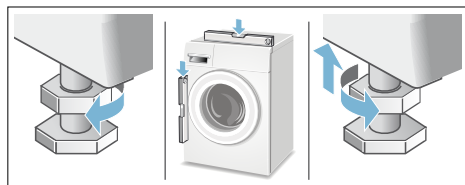

Připojení k elektrické síti

Varování **Ohrožení života!**

Při kontaktu se součástmi pod napětím hrozí nebezpečí úrazu elektrickým proudem.

- Nikdy se nedotýkejte síťové zástrčky mokřma rukama.
- Síťovou zástrčku vytahujte ze zásuvky pouze za kryt zástrčky, nikdy za kabel, protože by mohlo dojít k poškození.
- Síťovou zástrčku nikdy nevytahujte za provozu.

Dodržujte následující pokyny a zajistěte následující:

Upozornění

- Síťové napětí a údaj o napětí na pračce (štítek spotřebiče) musí souhlasit. Jmenovitý příkon a potřebná pojistka jsou uvedené na štítku spotřebiče.
- Pračka může být připojena pouze na střídavý proud přes zásuvku s ochranným kontaktem nainstalovanou podle předpisů.
- Síťová zástrčka a síťová zásuvka si musí odpovídat.
- Průřez kabelu musí být dostatečný.
- Uzemnění je provedené podle předpisů.
- Výměnu síťového kabelu (je-li nutná) smí provést pouze kvalifikovaný elektrikář. Náhradní síťový kabel lze obdržet u servisní služby.
- Nepoužívejte vícenásobné zásuvkové lišty/spojky a prodlužovací kabely.
- Při použití proudového chrániče se smí použít pouze typ označený symbolem . Pouze tento symbol zaručuje splnění předpisů platných v současné době.
- Síťová zástrčka musí být neustále přístupná.

- Síťový kabel se nesmí zalamovat, přiskřípnout, upravovat, přeříznout nebo dostat do kontaktu se zdroji tepla.

Před 1. praním

Pračka byla před opuštěním závodu důkladně přezkoušena. Abyste odstranili zbytky vody z kontrolního praní, nechte poprvé proběhnout prací cyklus **bez** prádla.

Upozornění

- Pračka **musí být odborně nainstalovaná a připojená.** Od → *Strana 30*
 - Poškozený spotřebič nikdy neuvádějte do provozu. Kontaktujte servisní službu.
1. Zkontrolujte pračku.
 2. Odstraňte ochranou fólii z ovládacího panelu.
 3. Zapojte síťovou zástrčku.
 4. Otevřete přívod vody.
 5. Zavřete dvířka (Nevkládejte prádlo!).
 6. V závislosti na modelu nastavte program **Čištění bubny 90 °C** nebo **bavlna 90 °C**.
 7. Otevřete násypku na prací prostředky.
 8. Nalijte cca 1 litry vody do komory II.
 9. Do komory II naplňte univerzální prací prostředek.

Upozornění: Abyste zabránili tvorbě pěny, použijte pouze polovinu množství pracího prostředku doporučeného výrobcem pracího prostředku. Nepoužívejte prací prostředek na vlnu nebo na jemné prádlo.
 10. Zavřete násypku na prací prostředky.
 11. Stiskněte tlačítko ▷|||.
 12. Po skončení programu spotřebič vypněte.

Pračka je nyní připravená k provozu.

Přeprava

např. při stěhování

Příprava:

1. Zavřete přívod vody.
2. Odtlakujte vodu v přívodní hadici. Údržba – sítko v přívodu vody → *Strana 26*
3. Vypusťte zbývající prací roztok. Údržba – ucpané čerpadlo → *Strana 25*
4. Odpojte pračku od elektrické sítě.
5. Odpojte hadice.

Namontování přepravních pojistek:

1. Sundejte a uschovejte krytky. Použijte případně šroubovák.

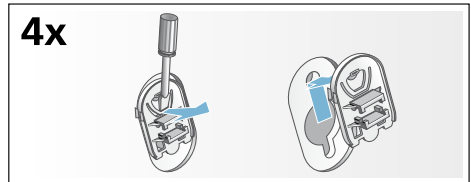

2. Nasadte všechna 4 pouzdra. Síťový kabel zajistěte v držácích. Nasadte a utáhněte šrouby.

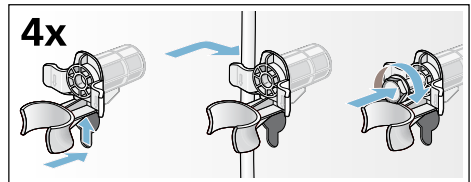

Před opětovným uvedením do provozu:

Upozornění

- **Bezpodmínečně** odstraňte přepravní pojistky!
- Abyste zabránili tomu, že při příštím praní odeče nevyužitý prací prostředek do odtoku: Nalijte do komory II cca 1 l vody a zvolte a spusťte program **odčerpání**.



INFORMAČNÍ LIST

BSH domácí spotřebiče s.r.o., Pekařská 695/10b, 155 00 Praha 5

Obchodní značka BSH



Značka	BOSCH
Model	WAT24460BY
Kapacita v kg	8
Třída energetické účinnosti	A+++
Ekoznačka EU	—
Vážená roční spotřeba energie v kWh ¹⁾	137
Spotřeba energie standardního programu: bavlna 60°C plná náplň	0,74
bavlna 60°C poloviční náplň	0,7
bavlna 40°C poloviční náplň	0,35
Vážená spotřeba energie ve vypnutém stavu	0,12 W
Vážená spotřeba energie v režimu ponechání v zapnutém stavu	0,43 W
Vážená roční spotřeba vody v l ²⁾	9900
Třída účinnosti odštěďování A (nejlepší) ... G (horší)	B
Max. počet otáček odštěďování za min. bavlna 60°C	1200
Zbytková vlhkost v %	53
Standardní programy, ke kterým se vztahují informace na štítku a informačním listě ⁴⁾	bavlna 60°C bavlna 40°C
Trvání standardního programu: bavlna 60°C plná náplň	210
bavlna 60°C poloviční náplň	210
bavlna 40°C poloviční náplň	210
Trvání režimu ponechání v zapnutém stavu	—
Hlučnost v dB (A) re 1 pW ³⁾ : praní	50
odštěďování	74
Spotřebič určen k vestavbě	ne

- 1) Spotřeba energie v kWh za rok na základě 220 standardních pracích cyklů s programy bavlna 60°C a 40°C s celou a poloviční náplní a spotřeba v režimech s nízkou spotřebou energie. Skutečná spotřeba energie bude záviset na tom, jak je spotřebič používán.
- 2) Spotřeba vody v l za rok na základě 220 standardních pracích cyklů s programy bavlna 60°C a 40°C s celou a poloviční náplní a spotřeba v režimech s nízkou spotřebou energie. Skutečná spotřeba vody bude záviset na tom, jak je spotřebič používán.
- 3) Úroveň emisí hluku šířeného vzduchem vyjádřená v dB (A) re 1 pW zaokrouhlená na nejbližší celé číslo během fází praní a odštěďování u standardního programu bavlna 60°C s plnou náplní
- 4) Tyto programy jsou vhodné pro praní běžně znečištěného bavlněného prádla a jedná se o nejučinnější programy z hlediska kombinované spotřeby energie a vody.

Případné technické změny, tiskové chyby a odlišnosti ve vyobrazení jsou vyhrazeny bez upozornění.

Aktuální návod najdete na webových stránkách www.bosch-home.com/cz.

Záruční list



BOSCH

Stvořeno pro život

firmy **BSH** domácí spotřebiče s.r.o.
Dovozce: BSH domácí spotřebiče s.r.o.
Pekařská 10a
155 00 Praha 5
tel.: +420 251 095 555

10 let

záruka na motor

Výrobek:	Údaje o prodeji: Obchodní jméno (jméno a příjmení*):
Výrobce:  BOSCH Stvořeno pro život	Adresa firmy (bydliště*):
Typ (E-Nr.):	
Výrobní číslo (FD):	IČ: DIČ: Adresa firmy:
Datum prodeje:	Tel.:

*pouze u fyzických osob

Na motor výše uvedeného výrobku je výrobcem poskytována **záruční lhůta** v délce trvání **10 let**.

Upozornění: **Při reklamaci motoru** s prodlouženou zárukou je potřeba předložit nejen doklad o koupi spotřebiče, **ale také tento záruční list**, který uživatele opravňuje **k prodloužené záruce na motor v délce 10 let od data zakoupení**.

Zápisy o provedených opravách:

Dat. objed. opravy	Datum dokončení	Číslo oprav. listu	Stručný popis závady

NOVINKA: 10 let záruka na motor

A to neříkáme jen tak. To Vám opravdu garantujeme. V případě vybraných automatických praček dokonce po dobu příštích 10 let.

Záruční podmínky na motor automatické pračky WAT24460BY

Kromě obecné záruky na spotřebiče poskytujeme nyní dle níže uvedených podmínek také speciální záruku na motor automatické pračky WAT24460BY, zakoupené od 01.10.2014. Zákonná odpovědnost prodejce vyplývající z běžné kupní smlouvy s koncovým zákazníkem tím zůstává nedotčena:

1. Odstraníme všechny závady motoru EcoSilence Drive, které byly prokazatelně způsobené vadou materiálu a/nebo výrobní vadou.
2. Záruční doba činí 10 let a je zahájena dnem zakoupení spotřebiče prvním koncovým zákazníkem. Záruka musí být v záruční době uplatněna u některého z našich servisních partnerů (případně u prodejce). Předpokladem pro uplatnění záruky je předložení originálního dokladu o zakoupení spotřebiče či záručního listu.
3. Záruku nelze uplatnit, je-li závada motoru EcoSilence Drive způsobena nevhodným užíváním spotřebiče, neobvyklým používáním pro domácnost, nedodržením návodu k obsluze či montážních pokynů.
4. V případě uznání garančního nároku bude motor EcoSilence Drive dle uvážení servisního technika na místě opraven, nebo nahrazen motorem novým. V rámci speciální prodloužené záruky pak zaniká nárok na výměnu celého spotřebiče. Vyměněné náhradní díly se stávají majetkem společnosti BSH domácí spotřebiče s.r.o.
5. Garanční oprava motoru EcoSilence Drive pak v rámci této speciální záruky (po uplynutí zákonné záruky) nezpůsobuje zahájení nové záruční doby, ani její prodloužení.
6. Další nároky, zvláště pak na náhradu škod vzniklých mimo spotřebič, jsou vyloučeny, nevylučuje-li taková odpovědnost přímo ze zákona.

Tyto záruční podmínky platí pro motor EcoSilence Drive, který je součástí výše uvedené pračky, zakoupené v České republice.

BSH domácí spotřebiče s.r.o.
Pekařská 695/10a
155 00 Praha 5
Česká republika

Ujištění dovozce o vydání prohlášení o shodě

Vážený zákazníku,

dle § 13, odst.5 zákona č.22/97 Sb. Vás ujišťujeme, že na všechny výrobky distribuované společností BSH domácí spotřebiče s.r.o. našim obchodním partnerům bylo vydáno prohlášení o shodě ve smyslu zákona č. 22/97 Sb a nařízení vlády č.168/1997 Sb., 169/1997 Sb. a 177/1997 Sb. a příslušných nařízení vlády.

Toto ujištění dovozce o vydání prohlášení o shodě se vztahuje na všechny výrobky včetně plynových spotřebičů, které jsou obsaženy v aktuálním ceníku firmy BSH domácí spotřebiče s.r.o.

Prohlášení o hygienické nezávadnosti výrobků

Všechny výrobky distribuované společností BSH domácí spotřebiče s.r.o. a přicházející do styku s potravinami splňují požadavky o hygienické nezávadnosti dle zákona č.258/2000 Sb., vyhlášky 38/2001 Sb. Toto prohlášení se vztahuje na všechny výrobky přicházející do styku s potravinami uvedené v aktuálním ceníku firmy BSH domácí spotřebiče s.r.o.

Záruční podmínky

Na tento uvedený výrobek je poskytována záruční lhůta 24 měsíců (ode dne prodeje).

Základním průkazem práv spotřebitele ve smyslu Občanského zákoníku je pořizovací doklad (paragon, faktura, leasingová smlouva ap.). Pokud byl při prodeji vydán záruční list, je tento součástí výrobku s výrobním číslem uvedeným na přední straně tohoto záručního listu. Zejména v případech delší než zákonné záruční lhůty je proto záruční list jediným průkazným dokladem práv uživatele pro uznání prodloužené záruky. Ve vlastním zájmu ho proto uschovejte. Nedílnou součástí záručního listu je doklad o pořízení (paragon, faktura, leasingová smlouva apod.) Pro případ prodloužené záruční lhůty z důvodu dříve provedených oprav je nutno předložit i opravní listy z těchto oprav.

Bezplatný záruční servis je možno poskytnout jen v případě předložení pořizovacího dokladu nebo v případě prodloužené záruky i vyplněného záručního listu (musí obsahovat druh spotřebiče, typové označení, výrobní číslo, datum prodeje a označení prodávajícího v souladu s § 620 odst. 3 Občanského zákoníku). Záruční list vyplňuje prodejce a je v zájmu spotřebitele zkontrolovat správnost a úplnost uvedených údajů. Záruční list je platný pouze v originálu, na kopie nebude brán zřetel.

Záruční oprava se vztahuje výhradně na závady, které vzniknou průkazně v době platné záruční lhůty, a to vadou materiálu nebo výrobní vadou. Takto vzniklé závady je oprávněn odstranit pouze autorizovaný servis. Uplatnit záruku může spotřebitel u autorizovaného servisu nebo v prodejně, kde byl spotřebič zakoupen. Zvolí-li spotřebitel jiný, než nejbližší autorizovaný servis, bude na něm, aby nesl v souvislosti s tím zvýšené náklady.

Ze záručních oprav jsou vyloučeny zejména tyto případy:

- výrobek byl instalován nebo používán v rozporu s návodem k obsluze, příp. s návodem na montáž
- údaje na záručním listu nebo dokladu o zakoupení se liší od údajů na výrobním štítku spotřebiče
- při chybějícím nebo poškozeném výrobním štítku spotřebiče
- je-li výrobek používán k jinému než výrobcem stanovenému účelu - spotřebič je určen k používání v domácnosti.
- záruka neplatí, je-li výrobek používán k profesionálním nebo komerčním účelům
- mechanické poškození (závady vzniklé při přepravě)
- poškození vzniklá nepozorností, živelnou pohromou nebo jinými vnějšími vlivy (např. vyšším napětím v elektrorozvodné síti, extrémně tvrdou vodou apod.)
- neodborným zásahem, nepovolenými konstrukčními změnami nebo opravou provedenou neoprávněnou osobou
- běžná údržba nebo čištění, instalace, programování, kontrola parametrů výrobku
- opotřebením vzniklé používáním spotřebiče

Rozšířená záruka nad rámec zákona

U spotřebičů (pračky, myčky) sériově vybavených systémem Aqua-Stop (patent fy BSH) je výrobcem poskytnuta záruka na škody způsobené chybou tohoto systému. Na tyto škody poskytneme náhradu soukromému spotřebiteli a to po celou dobu životnosti spotřebiče.

Upozornění pro prodejce

Prodejce je povinen dát zákazníkovi platný prodejní doklad, kde bude uvedeno datum prodeje a označení spotřebiče a na požádání zákazníka je povinen vystavit správně a úplně vyplněný záruční list v den prodeje výrobku. Při případné předprodejní reklamaci je třeba předložit řádně vyplněný reklamační protokol.

„Spotřebič není určený pro používání osobami (včetně dětí) se sníženými fyzickými, smyslovými a nebo mentálními schopnostmi, a nebo s nedostatkem zkušeností a vědomostí, pokud jim osoba zodpovědná za jejich bezpečnost neposkytne dohled a nebo je nepoučila o používání spotřebiče.“

Kontakt na servis domácích spotřebičů BOSCH

BSH domácí spotřebiče, s.r.o.

Pekařská 695/10b

155 00 Praha 5

tel.: +420 251 095 546

email: opravy@bshg.com

Objednávky příslušenství a náhradních dílů

email: dily@bshg.com

Aktuální informace o servisu naleznete na internetových stránkách
www.bosch-home.com/cz.

Zde máte také možnost sjednat opravu pomocí online formuláře.

Záruka Aqua-Stop

pouze pro spotřebiče s Aqua-Stop

Navíc k nárokům na záruku vůči prodávajícímu vyplývajícím z kupní smlouvy a navíc k naší záruce na spotřebič poskytneme náhradu za následujících podmínek:

1. Pokud chybou našeho systému Aqua-Stop dojde ke škodám způsobeným vodou, nahradíme škody soukromým uživatelům.
2. Tato záruka platí po dobu životnosti spotřebiče.
3. Předpokladem nároku na záruku je odborné nainstalování a připojení spotřebiče s Aqua-Stop podle našeho návodu; zahrnuje také odborně provedené prodloužení Aqua-Stop (originální příslušenství).
Naše záruka se nevztahuje na vadné přívody nebo armatury až k přípojce Aqua-Stop u přívodu vody.
4. Spotřebiče se systémem Aqua-Stop není v zásadě nutné mít během provozu pod dohledem, resp. je poté zajišťovat uzavřením přívodu vody.
Pouze v případě delší nepřítomnosti v bytě, např. před několikátýdenní dovolenou, přívod vody uzavřete.



Objednávka opravy a poradenství při poruchách

CZ 251 095 546

Kontaktní údaje všech zemí najdete v příloženém seznamu zákaznických servisů.



Registrujte si svoj spotrebič Bosch na:
www.bosch-home.com/welcome

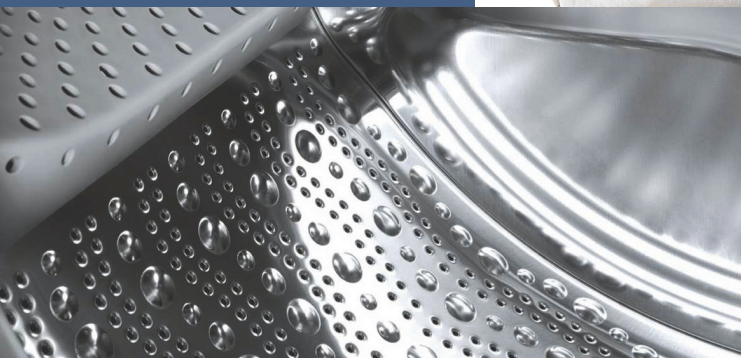

Práčka
WAT24460BY



BOSCH

sk Návod na používanie a inštaláciu

Vaša nová práčka

Rozhodli ste sa pre práčku značky Bosch.

Venujte prosím niekoľko minút vášho času na prečítanie a zoznámenie sa s prednosťami vašej práčky.

Na zabezpečenie vysokej kvality značky Bosch bola u každej práčky, ktorá opúšťa náš závod starostlivo preskúšaná jej funkčnosť a bezchybný stav.

Ďalšie informácie k našim výrobkom, príslušenstvu, náhradným dielcom a servisu nájdete na našej internetovej stránke www.bosch-home.com alebo sa obráťte na naše strediská zákazníckeho servisu.

Ak návod na použitie a inštaláciu opisuje rôzne modely, bude na príslušných miestach upozornené na rozdiely.



Práčku uveďte do prevádzky až po prečítaní tohto návodu na používanie a inštaláciu!

Grafická úprava

Varovanie!

Táto kombinácia symbolu a signálneho slova upozorňuje na možnú nebezpečnú situáciu. Následkom nerespektovania varovania môže byť smrť alebo poranenia.

Pozor!

Toto signálne slovo upozorňuje na možnú nebezpečnú situáciu. Následkom nerespektovania môžu byť materiálne škody a/alebo škody na životnom prostredí.

Upozornenie / tip

Upozornenia týkajúce sa optimálneho používania spotrebiča / užitočné informácie.

1. 2. 3. / a) b) c)

Jednotlivé kroky postupu sa zobrazia označené číslami alebo písmenami.

■ / -

Výpočet (vymenovanie) sa zobrazí označený okienkami alebo odrážkami.

Obsah

 Použitie na určený účel	4	Voda & plákanie+	19
 Bezpečnostné pokyny.	5	Predpieranie	19
Elektrická bezpečnosť.	5	 Obsluha spotrebiča	19
Nebezpečenstvá poranenia	5	Príprava práčky.	19
Bezpečnosť detí.	5	Voľba programu/Zapnutie spotrebiča	19
 Ochrana životného prostredia	7	Zmena nastavenia programu.	20
Obal/Starý spotrebič.	7	Voľba doplňujúcich nastavení programu.	20
Pokyny pre sporu	7	Vloženie bielizne do bubna	20
 Oboznámenie sa so spotrebičom.	8	Dávkovanie a plnenie pracích a ošetrovacích prostriedkov	20
Práčka	8	Spustenie programu	21
Ovládací panel	9	Detská poisťka	22
Displej.	10	Pridanie bielizne	22
 Prehľad programov.	11	Zmena programu	22
 Údaje o spotrebe.	13	Prerušenie programu.	22
 Bielizeň	15	Koniec programu pri stop po plákanie	22
Príprava bielizne	15	Koniec programu.	23
Triedenie bielizne	15	Vytiahnutie bielizne/Vypnutie spotrebiča	23
Škrobenie	15	 Sensory	23
Farbenie/odfarbovanie	16	Množstevná automatika.	23
Namáčanie	16	Systém kontroly rovnomerného rozloženia bielizne.	23
 Prací prostriedky	16	VoltCheck	23
Voľba správneho pracieho prostriedku	16	 Nastavenie signálov	24
Úspora energie a pracieho prostriedku	17	 Čistenie a údržba	24
 Prednastavené hodnoty programu	17	Plášť práčky/Ovládací panel	25
Teplota	17	Prací bubon.	25
Otáčky odstreďovania.	17	Odstraňovanie vodného kameňa	25
Hotové za čas	18	Násypka na pracie prostriedky a plášť	25
 Dopĺňujúce nastavenia programu	18	Upchaté čerpadlo	25
Speed Eco	18	Upchatá odtoková hadica na sifóne	26
Ochrana proti pokrčeniu	19	Upchaté sítko v prívoде vody	26
		 Čo robiť v prípade poruchy?	27
		Núdzové odblokovanie	27
		Upozornenia na displeji.	28
		Čo robiť v prípade poruchy?	29

 Servisná služba. 31

 Technické údaje. 31

 Inštalácia a pripojenie 31

Rozsah dodávky 31

Bezpečnostné pokyny. 32

Plocha pre inštaláciu. 33

Inštalácia na podstavec alebo na podlahu nad dreveným trámovým stropom. 33

Inštalácia na podstavec so zásuvkou 33

Zabudovanie spotrebiča do kuchynskej linky. 33

Odstránenie prepravných poistiek . . 33

Dĺžky hadíc a prívodných káblov . . . 34

Prívod vody 34

Odtok vody 36

Vyrovnanie. 37

Pripojenie k elektrickej sieti. 37

Pred 1. praním. 38

Preprava 38

Použitie na určený účel

- Výlučne na používanie v domácnosti alebo domácom prostredí.
- Práčka je vhodná na pranie textílií určených na pranie v práčke a ručné pranie vlny v pracom roztoku.
- Na prevádzku so studenou* alebo studenou a teplou* pitnou vodou (maximálne 60 °C) a bežnými pracími a ošetrojúcimi prostriedkami, ktoré sú určené na použitie v práčkach.
- Pri dávkovaní všetkých pracích, pomocných, ošetrojúcich a čistiacich prostriedkov bezpodmienečne dodržiavajte pokyny výrobcu.
- Práčku môžu obsluhovať deti od 8 rokov, osoby s obmedzenými fyzickými, zmyslovými alebo duševnými schopnosťami a osoby s nedostatočnými skúsenosťami alebo znalosťami, ak sú **pod dozorom** alebo ak boli **poučené** zodpovednou osobou. Deti nesmú bez dozoru vykonávať žiadne čistiace a údržbové práce.
- Deti do 3 rokov držte od práčky v bezpečnej vzdialenosti.
- Držte domáce zvieratá v dostatočnej vzdialenosti od práčky.

Prečítajte si tento návod na používanie a návod na inštaláciu a všetky ostatné informácie priložené k práčke a postupujte podľa nich.

Podklady si odložte na neskoršie použitie.

* podľa modelu

Bezpečnostné pokyny

Elektrická bezpečnosť

Varovanie **Ohrozenie života!**

Pri kontakte so súčasťami pod napätím hrozí nebezpečenstvo úrazu elektrickým prúdom.

- Sieťovú zástrčku nechytajte mokrými rukami.
- Sieťové vedenie vyťahujte vždy za zástrčku, nikdy nie za kábel, mohlo by sa poškodiť.

Nebezpečenstvá poranenia

Varovanie **Nebezpečenstvo poranenia!**

- Pri dvíhaní práčky za prečnievajúce konštrukčné súčasti (napr. dvierka) sa môžu súčasti zlomiť a spôsobiť poranenia. Nedvíhajte práčku za prečnievajúce konštrukčné súčasti.
- Pri vystúpení na práčku sa môže pracovná doska zlomiť, čo môže viesť k poraneniám. Nestúpajte na práčku.
- Pri opieraní sa/sadaní si na otvorené dvierka práčky sa môže práčka prevrátiť a spôsobiť poranenia. Neopierajte sa o otvorené dvierka práčky.

- Pri siahnutí do otáčajúceho sa bubna môže dôjsť k poraneniu rúk. Nesiahajte do otáčajúceho sa bubna. Počkajte, až sa bubon prestane otáčať.

Varovanie **Nebezpečenstvo obarenia!**

Pri praní s vysokými teplotami môže dôjsť pri kontakte s horúcim pracím roztokom, napr. pri odčerpaní horúceho pracieho roztoku do umývadla, k obareniu. Nesiahajte do horúceho pracieho roztoku.

Bezpečnosť detí

Varovanie **Ohrozenie života!**

Deti si pri hraní s práčkou môžu dostať do života nebezpečných situácií alebo sa poraniť.

Varovanie **Ohrozenie života!**

Zabráňte tým, aby sa deti zavreli dovnútra spotrebiča a dostali sa do nebezpečenstva ohrozenia života.

Pri spotrebičoch, ktoré doslúžili:

- vyťahnite sieťovú zástrčku.
- odrežte sieťové vedenie a odstráňte so zástrčkou.
- zničte zámok dvierok.

 **Varovanie**

Nebezpečenstvo udusenía!

Deti sa môžu pri hraní zabaliť do obalov/fólií a častí obalu alebo si tieto natiahnuť cez hlavu a udusiť sa.

Fólie, obaly a ich časti udržiujte mimo dosahu detí.

 **Varovanie**

Nebezpečenstvo otravy!

Pracie a ošetrovacie prostriedky môžu pri konzumácii spôsobiť otravu.

Pracie a ošetrovacie prostriedky uchovávajte mimo dosahu detí.

 **Varovanie**

Podráždenie očí/kože!

Kontakt s pracími a ošetrovacími prostriedkami môže viesť k podráždeniu očí/kože.

Pracie a ošetrovacie prostriedky uchovávajte mimo dosahu detí.

 **Varovanie**

Nebezpečenstvo poranenia!

Sklo vkladacích dvierok je pri praní s vysokými teplotami horúce.

Zabráňte deťom dotýkať sa horúcich dvierok.

Ochrana životného prostredia

Obal/Starý spotrebič



Obal zlikvidujte ekologicky. Tento spotrebič je označený v súlade s európskou smernicou 2012/19/EÚ o nakladaní s použitými elektrickými a elektronickými zariadeniami (waste electrical and electronic equipment - WEEE). Táto smernica stanoví jednotný európsky (EU) rámec pre spätný odber a recyklovanie použitých zariadení.

Tak môžete porovnať spotrebu pri programoch pri voľbe rôznych nastavení programu a príp. sa rozhodnúť pre úsporné nastavenie programu.

* v závislosti od modelu

- **Režim energetickej úspory:** Osvetlenie indikačného poľa po niekoľkých minútach zhasne, tlačidlo  bliká. Na aktivovanie osvetlenia zvolte ľubovoľné tlačidlo. Režim na úsporu energie nebude aktivovaný, keď beží program.
- Ak sa bude bielizeň následovne sušiť v sušičke, zvolte otáčky pri odstreďovaní podľa návodu výrobcu sušičky.

Pokyny pre úsporu

- Využívajte maximálne množstvo bielizne príslušného programu. Prehľad programov → Príloha k návodu na používanie a inštaláciu
- Normálne znečistenú bielizeň perte bez predpierania.
- Pri mierne alebo normálne znečistenej bielizni je možné ušetriť energiu a pracie prostriedky. → *Strana 17*
- Voliteľné teploty sa vzťahujú na označenia textílií týkajúce sa ich ošetrovania. Teploty dosahované v spotrebiči sa môžu od nich líšiť, aby sa zabezpečila optimálna súhra energetickej úspory a výsledku prania.
- **Upozornenie pre spotrebu energie*** → *Strana 10*: Indikácia podáva informáciu o relatívnej výške spotreby energie v zvolených programoch. Čím viac kontroliek svieti, tým je vyššia aktuálna spotreba.

Oboznámenie so spotrebičom

Práčka

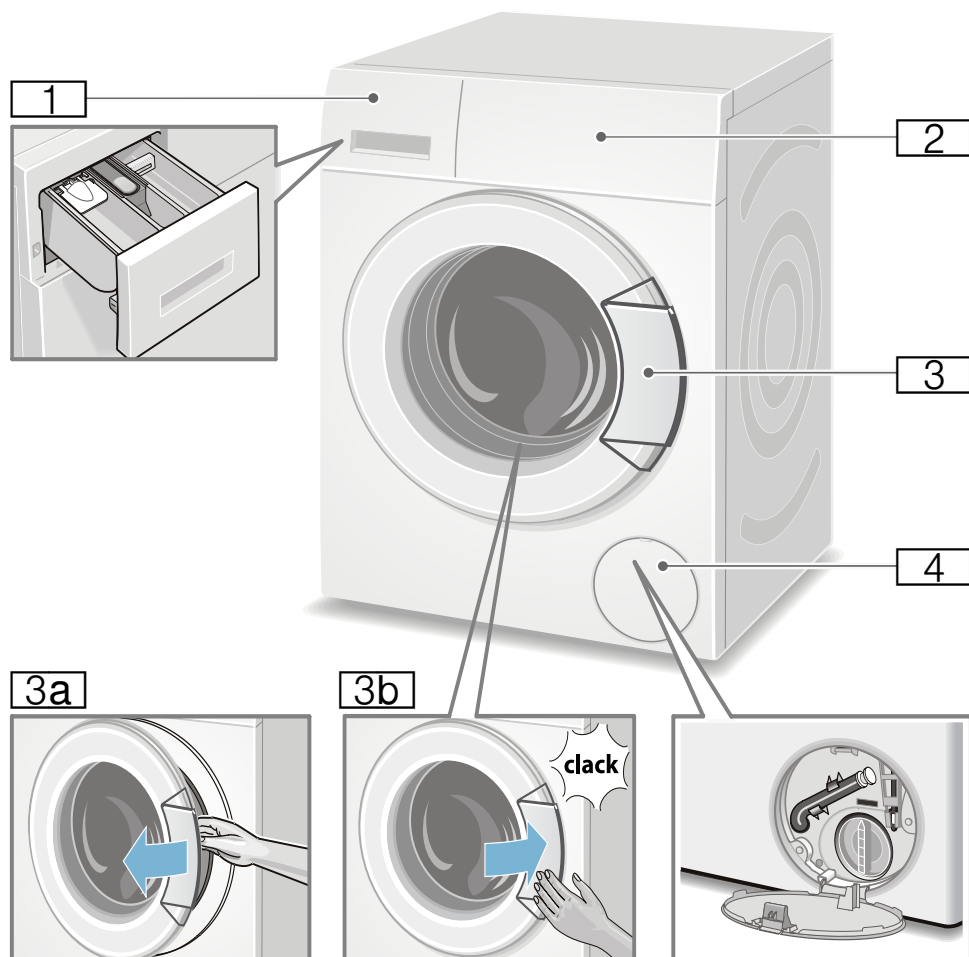

- 1** Zásuvka na pracie prostriedky
→ *Strana 16*
- 2** Ovládací panel/indikačné pole
- 3** Dvierka s držadlom
- 3a** Otvorenie dvierok
- 3b** Zatvorenie dvierok
- 4** Servisná klapka

Ovládací panel

Ovládací panel v závislosti od modelu

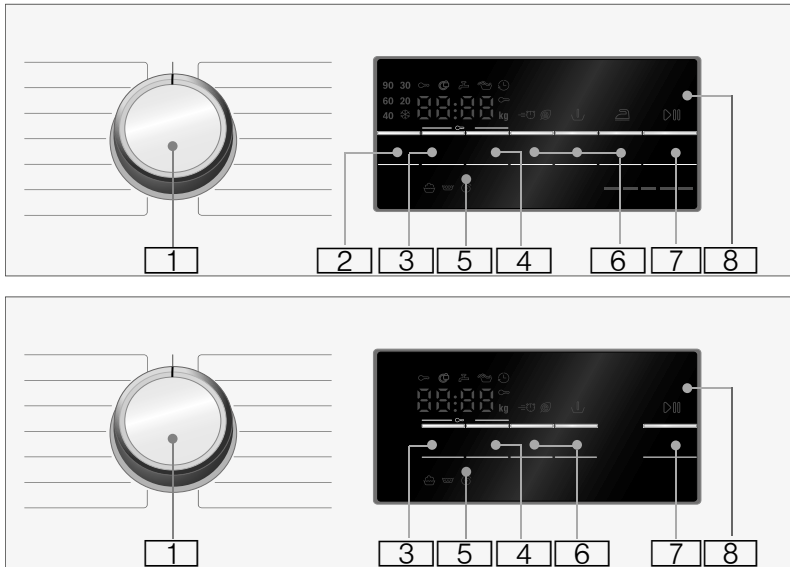

1 **Volič programov:**
na zvolenie programu a zapnutie a vypnutie práčky cez polohu **Vyp** (Off);
Prehľad programov nájdete v prílohe k návodu na použitie a inštaláciu.

2 Zmeňte **Teplota** *. → *Strana 17*

3 Zmeňte **Otáčky odstreďovania**.
→ *Strana 17*

4 Zmeňte **Hotovo za**. → *Strana 18*

5 **Detská poistka** (∞ 3 sec.)
Aktivovanie/deaktivovanie zaistenia proti neúmyselnej zmene nastavených funkcií; → *Strana 22*
Na to stlačte súčasne tlačidlá **Otáčky odstreďovania Hotovo za** a na cca **3 s**.

6 **Voľba dodatočných nastavení programu:** → *Strana 18*

- Speed Eco
- Voda+extra plákanie *
- Ochrana proti pokrčeniu *
- Predpieranie *

7 **Tlačidlo** **na:**

- spustenie programu,
- prerušenie programu, napr. pridanie bielizne → *Strana 22*,
- zrušenie programu → *Strana 22*

8 **Indikačné pole** pre nastavenia a informácie → *Strana 10*

* v závislosti od modelu

Upozornenie: Všetky tlačidlá sú citlivé, stačí jemný dotyk.

Displej



Upozornenie: V tabuľke nájdete možnosti nastavenia a informácie o zvolenom programe.

☼ - 90 °C

Teplota* v °C;
☼ = za studena

----, 0 - 1400** ⌚

Otáčky odstreďovania v ot/min, 0 = bez odstreďovania, len odčerpávanie
→ *Strana 17*,
---- = Stop pláchanie → *Strana 22*

napr. 2:30

Hotovo za trvanie programu po voľbe programu v h:min (hodiny:minúty),
Predvoľba času skončenia v hodinách; po skončení programu... hodinách

9** kg

☼ = = = = =

Odporúčaná náplň zobrazenie spotreby energie*
→ *Strana 7*
Čím viac kontroliek svieti, tým je vyššia relatívna spotreba energie.

* v závislosti od modelu

** podľa zvoleného programu, nastavení a modelu

d'alšie upozornenia na indikačnom poli

Progres priebehu programu:

	Pranie
	Pláchanie
	Odstreďovanie
Koniec	Ukončenie programu
---- ⌚	Koniec programu vo fáze Stop pláchanie

Dvierka:

	Dvierka sa nedajú otvoriť.
svieti	
	Po spustení programu: Dvierka nie sú správne zatvorené.
bliká	

Vodovodný kohútik:

	Vodovodný kohútik nie je otvorený,
svieti	voda nemá tlak
	Príliš nízky tlak vody (doba trvania programu sa môže predĺžiť)
bliká	

Detská poistka: → *Strana 22*

	Detská poistka je aktivovaná
svieti	
	Detská poistka je aktivovaná, volič programov prestavený
bliká	

Zistenie peny:

	→ <i>Strana 21</i>
svieti	









































Zobrazenie chyby:





























E: --	→ <i>Strana 28</i>
-------	--------------------













Nastavenie signálu:

0 - 4	→ <i>Strana 24</i>
-------	--------------------

Prehľad programov

Program/Druh bielizne/Rady	Nastavenia
<p>Názov programu: Krátky opis programu, resp. k akým druhom textilu sa program hodí.</p>	<p>max. množstvo náplne; teplota (☀ = za studena)</p> <p>počet otáčok odstred'ovania*</p> <p>doplňujúce nastavenia programu</p>
<p> Cotton/Bavlna: odolný textil, bavlna a plátno, ktoré je možné vyvárať</p> <p>Pokyny</p> <ul style="list-style-type: none"> ■ Pri voľbe Eco je teplota prania nižšia, ako zvolená teplota. Ak potrebujete prať pri zadanej teplote, použite program bez voľby Eco, v danom prípade pri vyššej teplote. ■ Nastavenie Speed je krátky program pre pranie málo znečistenej bielizne 	<p>8 kg/5** kg; ☀ - 90 °C</p> <p>----, 0-1400* ot/min</p> <p>Speed Eco ≡         , predpiranie, voda+</p>
<p> EasyCare/Lahko udržiavateľné: textil zo syntetického alebo zmiešaného vlákna</p>	<p>4 kg; ☀ - 60 °C</p> <p>----, 0-1200 ot/min</p> <p>Speed Eco ≡         , predpiranie, voda+</p>
<p> Wool/Vlna: textil z vlny alebo s obsahom vlny určený na ručné pranie alebo pranie v práčke, obzvlášť šetrný prací program pre zabránenie zrazenia odevov, dlhšie prestávky v programe (bielizeň stojí vo vode na pranie)</p> <p>Pokyny:</p> <ul style="list-style-type: none"> ■ Vlna je živočíšneho pôvodu, napr. angora, alpaka, lama, ovca ■ Používajte prací prášok pre pranie v práčke a vhodný pre vlnu 	<p>max. 2 kg; ☀ - 40 °C</p> <p>----, 0-800 ot/min</p> <p>-</p>
<p>  ExtraShort 15'/30'/Extra krátky 15'/30': extra krátky program, cca 15/30 min., pre menšie dávky málo znečistenej bielizne.</p> <p>Pokyny: Pri voľbe Speed sa spustí program Extra krátky 15'</p>	<p>2/3,5 kg; ☀ - 40 °C</p> <p>0-1200 ot/min</p> <p>Speed ≡ </p>
<p> Mix: zmiešaná náplň z bavlnenej a syntetickej bielizne</p>	<p>4 kg; ☀ - 40 °C</p> <p>----, 0-1400* ot/min</p> <p>Speed Eco ≡         , predpiranie, voda+</p>
<p> Night wash/Nočné pranie: obzvlášť tichý prací program pre nočné pranie, vhodný pre pranie bavlnenej, plátennej, syntetickej bielizne alebo textilu zo zmiešaného vlákna</p>	<p>4 kg; ☀ - 40 °C</p> <p>----, 0-1200 ot/min</p>
<p>Pokyny: signál deaktivovaný koniec</p>	<p>Speed Eco ≡         , predpiranie, voda+</p>
<p>* max. počet odstred'ovania, v závislosti od programu a modelu</p>	
<p>** znížená náplň pri voľbe Speed</p>	

Program/Druh bielizne/Rady	Nastavenia
 Rinse/Plákanie: extra plákanie s možnosťou nastavenia počtu otáčok odstredovania	-; - ----, 0-1400** ot/min -
 Spin/Drain/Odstredovanie/Odčerpávanie  : extra odstredovanie s možnosťou voľby počtu otáčok odsredovania. Ak potrebujete iba odčerpať, nastavte počet otáčok odstredovania na 0. Pokyny: Indikátor času odloženého štartu sa aktualizuje iba po spustení programu	-; - ----, 0-1400** ot/min -
 Drum cleaning/Čistenie bubna: Program pre čistenie a ošetrovanie bubna a zásobníka vody, napr. pred prvým praním, pri častom praní pri nízkých teplotách (40 °C a menej) alebo po dlhšom nepoužívaní práčky, ak je prítomný zápach	0 kg; 90 °C 1200 ot/min -
Pokyny: <ul style="list-style-type: none"> ■ Spustite program určený na čistenie bubna bez bielizne ■ Použite všeobecný prací prášok alebo prášok obsahom bielidla. Vzájme zabránenie tvorby peny použite iba polovicu pracieho prášku odporúčaného výrobcom. Nepoužívajte prací prášok na vlnu alebo jemnú bielizeň. 	
 Delicates/Silk/Jemné/Hodváb: textil z citlivého, prateľného materiálu, napr. hodváb, satén, syntetika alebo zmiešané vlákna (napr. hodvábné blúzky - šatky)	2 kg;  - 40 °C ----, 0-800 ot/min Speed Eco =     , predpieranie, voda+
 Downs/Perie: textil, vankúše, paplóny plnené perím, vhodné pre pranie v práčke, vyhovuje aj pre syntetickú náplň	2 kg;  - 60 °C ----, 0-1200 ot/min Speed Eco =     , voda+
Pokyny: Veľké kusy perie osobitne. Použite prášok na jemné pranie a riadte sa návodom na používanie. Prací prášok dávajte úsporne.	
 Sportswear/Športové oblečenie: športové odevy, textil z mikrovlákná na športovanie a voľný čas	2 kg;  - 40 °C ---, 0-800 ot/min Speed Eco =     , predpieranie, voda+
Pokyny <ul style="list-style-type: none"> ■ Na odevy nesmiete použiť aviváž ■ Pred praním dôkladne vyčistite zásobník pre prací prášok od zvyškov aviváže (každú komórku). 	
 Jeans/Dark wash/Jeans/Tmavé odevy: odevy z bavlny tmavej farby, ľahko prateľné, odevy perie vyvrátené naruby	3,5 kg;  - 40 °C ----, 0-1200 ot/min Speed Eco =     , predpieranie, voda+
* max. počet odstredovania, v závislosti od programu a modelu ** znížená náplň pri voľbe Speed	

		Nastavenia
	Shirts/Business/Košele/Blúzky: košele/blúzky z bavlny, vlákna, syntetického alebo zmiešaného textilu, ktoré si nevyžadujú žehlenie	2 kg;  - 60 °C ----, 0-800 ot/min Speed Eco     predpieranie, voda+
Pokyny:		
<ul style="list-style-type: none"> ■ Pri voľbe Ochrana proti pokrčeniu (v závislosti od modela) sa košele/ blúzky zaveste vlhké, iba mierne odstredené → Odevy sa samé vyrovnajú. ■ Košele/blúzky z hodvábu/delikátneho materiálu perte v programe Jemný/ Hodváb 		
	AllergyPlus/AlergíaPlus: odevy z odolnej bavlny alebo vlákna	7,5 kg/5** kg;  - 60 °C ----, 0-1400* ot/min Speed Eco     predpieranie, voda+
Pokyny: Obzvlášť vhodný pri vyšších požiadavkách na hygienu alebo precitlivenosti pokožky, pri praní pri určenej teplote, vyššej úrovni vody a dlhšom plákaní v prípade dlhšieho prania		
* max. počet odstredovania, v závislosti od programu a modelu		
** znížená náplň pri voľbe Speed		



Údaje o spotrebe

Spotreba energie a vody hlavných pracích programov, dĺžka a zostatková vlhkosť

(približné údaje)

Program	Náplň	Spotreba energie*	Spotreba vody*	Trvanie programu*
Bavlna 20 °C	8 kg	0,25 kWh	87 l	2 ¾ h
Bavlna 40 °C	8 kg	1,03 kWh	87 l	3 h
Bavlna 60 °C	8 kg	0,96 kWh	87 l	2 ¾ h
Bavlna 90 °C	8 kg	2,20, kWh	97 l	2 ¾ h
Lahko udržiteľné 40 °C	4 kg	0,70 kWh	61 l	2 h
Rýchly/Mix 40 °C	4 kg	0,60 kWh	45 l	1 ¼ h
Jemný/ Hodváb 30 °C	2 kg	0,19 kWh	37 l	¾ h
Vlna 30 °C	2 kg	0,19 kWh	40 l	¾ h









Program	Zostatková vlhkosť - približné údaje**		
	WAT28...	WAT24...	WAT20...
	max. 1400 ot/min	max. 1200 ot/min	max. 1000 ot/min
Bavlna	48 %	53 %	62 %
Lahko udržiavateľné	40 %	40 %	40 %
Jemné/Hodváb	30 %	30 %	30 %
Vlna	45 %	45 %	45 %

* Hodnoty sa líšia od tu uvedených v závislosti od tlaku vody, tvrdosti vody, teploty napojenej vody, od teploty miestnosti, od druhu, množstva a stupňa znečistenia bielizne, od používaného prášku na pranie, od výkyvov sieťového napätia a od zvolených doplnkových funkcií

** Údaje o zostatkovej vlhkosti na základe obmedzenia počtu otáčok odstredenia podľa programu a maximálneho množstva náplne

Najúčinnnejšie programy pre bavlnený textil

Nasledujúce programy (štandardné programy, označené ) sú vhodné pre pranie bežne znečisteného bavlneného textilu a vzhľadom na kombinovanú spotrebu energie a vody sú najúčinnnejšie..

Bežné programy pre bavlnu podľa nariadenia 1015/2010/EU		
Program + teplota + tlačidlo	Množstvo náplne	Približné trvanie programu
Bavlna +  + Eco  	8 kg	3 ½ h
Bavlna +  + Eco  	4 kg	3 ½ h
Bavlna +  + Eco  	4 kg	3 ½ h

Nastavenie programu podľa smernice 2010/30/EU, pre skúšku so studenou vodou I (15 °C) a označenie spotreby energie.
 Hodnota teploty pri programoch sa riadi teplotou uvedenou na etiketách šatstva.
 Skutočná teplota prania sa z dôvodu úspory energie môže líšiť od teploty určenej pre daný program.

Pokyny

- Táto príloha je súčasťou
 Návodu pre používanie a montáž.
 Dokumentáciu uschovajte pre použitie neskôr.
- Aj v návode na používanie a montáž nájdete veľa ďalších dôležitých informácií.



Bielizeň

Príprava bielizne

Pozor!

Poškodenie spotrebiča/textílií

Cudzie predmety (napr. mince, kancelárske sponky, ihly, klince) môžu poškodiť bielizeň alebo súčiastky práčky.

Preto rešpektujte nasledovné pokyny pri príprave vašej bielizne:

- Vyprázdnite vrecká.

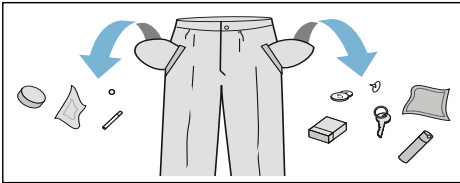

- Dávajte pozor na kovové predmety (kancelárske sponky atď.) a odstráňte ich.
- Chúlostivú bielizeň (pančuchy, podprsenky s ramienkami atď.) perte v sieťke/vrecku.
- Zipsy zatvorte, gombíky na oblečkach zapnite.
- Keľkou odstráňte piesok z vreciek a záhybov.
- Odstráňte záclonové valčeky alebo ich zaviažte do sieťky/vrecka.

Triedenie bielizne

Roztriedte bielizeň podľa pokynov na udržiavanie bielizne a údajov výrobcu uvedených na etiketách s informáciami o udržiavaní textílií podľa:

- druhu tkaniny/druhu vlákien
 - farby
- Upozornenie:** Bielizeň môže farbiť alebo sa úplne nevyperie. Bielu a farebnú bielizeň perte zvlášť. Novú farebnú bielizeň perte prvýkrát zvlášť.

- Znečistenie
Perte spolu bielizeň rovnakého stupňa znečistenia.
Niekoľko príkladov stupňov znečistenia bielizne nájdete → *Strana 13*.

- **Mierne znečisten** á:
nepredpierajte, príp. zvolte nastavenie **Speed**
- **Normálne znečistená**
- **Silno znečistená:** vložte menej bielizne, zvolte program s predpraním
- **Škvrný** : škvrnny odstráňte/vopred ošetríte, kým sú ešte čerstvé. Najprv namočte do mydlového roztoku/nešúchajte. Bielizeň potom vyperte na vhodnom programe. Odolné/zaschnuté škvrnny sa dajú niekedy odstrániť až po viacnásobnom praní.

- Symboly na etiketách s informáciami o údržbe textílií

Upozornenie: Čísla v symboloch upozorňujú na maximálnu použiteľnú teplotu prania.

- hodí sa pre normálne pranie; napr. program Baumwolle (Bavlna)
- potrebné šetrné pranie; napr. program Pfllegeleicht (Nekrčivá bielizeň)
- potrebné mimoriadne šetrné pranie; napr. program Fein/Seide (Jemná bielizeň/Hodváb)
- hodí sa na ručné pranie; napr. program Wolle (Vlna)
- neperte bielizeň v práčke.

Škrobenie

Upozornenie: Bielizeň nemá byť ošetrovaná avivážou.

Škrobenie tekutým škrobom je možné vo všetkých pracích programoch. Nadávkujte škrob podľa údajov výrobcu



do komory ☼ (v prípade potreby ju najskôr vyčistite).

Farbenie/odfarbovanie

Farbenie len v rozsahu bežnom v domácnosti. Soľ môže ušľachtilú oceľ porušiť! Dodržiavajte údaje výrobcu farbiva!

Bieliežň **neodfarbujte** v práčke!.

Namáčanie

1. Zapnite spotrebič.
2. Zvoľte program **Bavlna 20 °C**.
3. Do komory **II** naplňte namáčací prostriedok/prací prostriedok podľa údajov výrobcu.
4. Stlačte tlačidlo .
5. Po cca 10 minútach zvoľte tlačidlo  na zastavenie programu.
6. Po želanom čase namáčania stlačte znova tlačidlo , ak sa má v pokračovať alebo sa má program zmeniť.

Upozornenia

- Vložte bielizeň rovnakej farby.
- Nie je potrebný ďalší prací prostriedok, na pranie sa použije namáčací roztok.



Prací prostředky

Voľba správneho pracieho prostriedku

Pre správnu voľbu pracieho prostriedku, teploty a zaobchádzanie s bielizňou je rozhodujúce označenie týkajúce sa ošetrovania. → aj www.sartex.ch

Na webovej stránke www.cleanright.eu nájdete množstvo ďalších informácií o pracích, ošetrovacích a čistiacich prostriedkoch na súkromné použitie.

- **Univerzálne pracie prostriedky s optickými zjasňovačmi**
vhodné na bielu bielizeň na vyváрку z ľanu alebo bavlny
Program: Bavlna / studená - max. 90 °C
- **Pracie prostriedky na farebnú bielizeň bez bielidla a optických zjasňovačov**
Vhodný na farebnú bielizeň z ľanu alebo bavlny
Program: Bavlna / studená - max. 60 °C
- **Pracie prostriedky na farebnú/jemnú bielizeň bez optických zjasňovačov**
Vhodný na farebnú bielizeň z nekrčivých vlákien, syntetických vlákien
Program: Nekrčivá bielizeň / studená - max. 60 °C
- **Pracie prostriedky na jemnú bielizeň**
Vhodné na chústlivé jemné textílie, hodváb alebo viskózu
Program: Jemná bielizeň/Hodváb / studená - max. 40 °C
- **Pracie prostriedky na vlnu**
Vhodné na vlnu
Program: Vlna / studená - max. 40 °C

Úspora energie a pracích prostriedkov

Pri mierne alebo normálne znečistenej bielizni je možná úspora energie (znížením teploty prania) a pracích prostriedkov.

Úspora	Znečistenie/Upozornenie
Znížená teplota a množstvo pracieho prostriedku podľa odporúčania dávkovania	<p>Lahko znečistené Nie sú viditeľné žiadne znečistenia a škvŕny. Oblečenie nasalo pach tela, napr.:</p> <ul style="list-style-type: none"> ■ ľahké letné/športové oblečenie (nosené niekoľko hodín) ■ tričká, košele, blúzky (nosené max. 1 deň) ■ posteľná bielizeň a uteráky pre hostí (používané 1 deň)
	<p>Normálne znečistené Viditeľné znečistenie/alebo málo miernych škvŕn, napr.</p> <ul style="list-style-type: none"> ■ tričká, košele, blúzky (prepotené, viackrát nosené) ■ uteráky, posteľná bielizeň (používané max. 1 týždeň)
	<p>Silno znečistené Znečistenia a/alebo škvŕny sú jasne viditeľné, napr. utierky na riad, detská bielizeň, pracovné odevy</p>
Teplota podľa etikety s informáciami o ošetrovaní textílií a množstvo pracieho prostriedku podľa odporúčania dávkovania/silné znečistenie	

Upozornenie: Pri dávkovaní všetkých pracích/pomocných/ošetrojúcich a čistiacich prostriedkov bezpodmienečne dodržiavajte pokyny výrobcov. → *Strana 20*

P+ Prednastavené hodnoty programov

Predvolené nastavenia programu sa po výbere programu zobrazia v indikačnom poli.

Prednastavenia môžete zmeniť.

Na tento účel stláčajte príslušné tlačidlo dovtedy, kým sa v indikačnom poli neobjaví želaná nastavená hodnota.

Upozornenie: Pri dlhšom stlačení tlačidla prebiehajú nastavované hodnoty automaticky až po konečnú hodnotu. Potom ešte raz zvolte tlačidlo a znova môžete zmeniť nastavené hodnoty.

Prehľad všetkých možných nastavení programov nájdete v prílohe k návodu na použitie a inštaláciu.

Teplota

(°C, Temp. °C)

Tlačidlo v závislosti od modelu

Pred a počas programu môžete v závislosti od progresu programu zmeniť nastavenú teplotu.

Maximálna nastaviteľná teplota závisí od zvoleného programu.

Otáčky odstredenia

(⊙, rpm ⊙)

Pred a počas priebehu programu môžete v závislosti od progresu programu zmeniť počet otáčok pri odstredovaní (v ot/min, otáčky za minútu).

Nastavenie 0: Bez záverečného odstredovania, voda sa len odčerpá. Bielizeň zostane ležať mokrá v bubne, napr. bielizeň, ktorá sa nemá odstredovať.

Nastavenie - - - -: Stop pláchanie = bez záverečného odstredovania, bielizeň

zostane po poslednom pláchaní vo vode.

Stop pláchanie môžete zvoliť, aby ste predišli pokrčeniu bielizne, keď sa po skončení programu nevyberie bielizeň hneď z práčky.

Na pokračovanie/ukončenie programu → *Strana 22*

Maximálne nastaviteľné otáčky závisia od zvoleného programu a modelu.

Hotové za čas

(☉, Finished in ☉)

Pred spustením programu môžete koniec programu (zostávajúci čas) predvoliť v hodinových krokoch (h = hodina) do maximálne 24 h.

Na tento účel:

1. Zvoľte program.
Zobrazí sa doba trvania programu napr. **2:30** (hodiny:minúty).
2. Stláčajte tlačidlo **Hotovo za** dovtedy, kým sa nezobrazí požadovaný počet hodín.
3. Stlačte tlačidlo ▷|||. Program sa spustí.
V indikačnom poli sa zobrazuje a odpočítava zvolený počet hodín, napr. **8 h**, do začiatku spustenia pracovného programu. Potom sa zobrazí doba trvania programu.

Upozornenie: Doba trvania programu sa počas priebehu programu automaticky prispôsobuje.

Dobu trvania programu môžu ovplyvňovať určité faktory, napr.:

- nastavenia programu,
- dávkovanie umývacieho prostriedku (príp. dodatočné pláchania kvôli tvoreniu peny),
- množstvo bielizne/druh textilu (rozdielna nasiakavosť),
- nevyváženosti (napr. napínacie plachty) sa vyrovnajú viacnásobnými spusteniami odstreďovania,
- kolísania sieťového napätia,

- tlak vody (prítoková rýchlosť).

Po spustení programu môžete zmeniť predvolený počet hodín takto:

1. Stlačte tlačidlo ▷|||.
2. Tlačidlom **Hotovo za** zmeňte počet hodín.
3. Stlačte tlačidlo ▷|||.

Po spustení programu môžete v prípade potreby doložiť alebo vybrať bielizeň. → *Strana 22*

P+ Dopĺňujúce nastavenia programu

Prehľad všetkých možných dodatočných nastavení nájdete v prílohe k návodu na použitie a inštaláciu.

Nastavenia sa odlišujú v závislosti od modelu.

Speed Eco

(≠☉ ☉ , Speed Eco Perfect)



Tlačidlo s dvoma možnosťami nastavenia na prispôsobenie zvoleného programu:

- **Speed**
Na pranie za kratší čas pri porovnateľnom pracovnom účinku, avšak s vyššou spotrebou energie pri zvolenom programe bez nastavenia Speed Eco.
- **Eco**
Energeticky optimalizované pranie vďaka zníženiu teploty pri porovnateľnom pracovnom účinku pri zvolenom programe bez nastavenia Speed Eco.

Na tento účel stlačte tlačidlo. Najprv vám bude ponúknuté nastavenie **Speed**. Stlačte tlačidlo ešte raz, nastavenie **Eco** je aktívne. Na displeji svieti zodpovedajúci symbol, keď je nastavenie aktivované.

Stlačte tlačidlo ešte raz, potom nie je aktívne žiadne nastavenie.

Ochrana proti pokrčeniu

(, Easy-iron )

Tlačidlo v závislosti od modelu

Redukuje pokrčenie pomocou špeciálneho priebehu odstredenia s následným natriasaním bielizne a redukovanými otáčkami odstredovania.

Upozornenie: Zvýšená zvyšková vlhkosť bielizne.

Voda & plákanie+

(, Water Plus )

Tlačidlo v závislosti od modelu

Vyšší hladina/spotreba vody a dodatočné plákanie v prípade nadmerne citlivej pokožky alebo oblastí s veľmi mäkkou vodou.

Predpranie

(, Prewash )

Tlačidlo v závislosti od modelu

Na silno znečistenú bielizeň.

Upozornenie: Rozdeľte prací prostriedok do komôr **I** a **II**.

Obsluha spotrebiča

Príprava práčky

Upozornenie: Práčka **musí byť odborné nainštalovaná a pripojená**. Od → *Strana 31*

1. Zastrčte sieťovú zástrčku.
2. Otvorte vodovodný kohútik.
3. Otvorte dverka.
4. Skontrolujte, či je bubon kompletne vyprázdnený. V prípade potreby ho vyprázdnite.

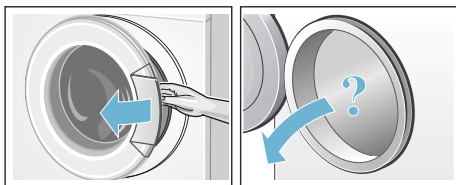

Výber programu / zapnutie spotrebiča

Upozornenie: Ak ste aktivovali detskú poistku, musíte ju najprv deaktivovať a až potom budete môcť nastaviť program. .

Voličom programov zvolte požadovaný program. Otáčanie je možné v oboch smeroch.

Spotrebič je zapnutý.

V indikačnom paneli sa objavia **prednastavenia programu** pre zvolený program:

- teplota*,
- dĺžka trvania programu striedavo s maximálnou náplňou a
- upozornenie pre spotrebu energie*.

* v závislosti od modelu

Zmena nastavenia programu

Môžete použiť alebo zmeniť prednastavenia pre tento prací cyklus.

Na tento účel stláčajte príslušné tlačidlo dovedy, kým sa nezobrazí požadované nastavenie.

Nastavenia sú aktívne bez potvrdenia.

Po vypnutí práčky nezostanú zachované.

Prednastavenia programov
→ *Strana 17*

Voľba d doplnujúcich nastavení programu

Voľbou dodatočných nastavení môžete proces prania ešte lepšie prispôbiť vašej bielizni.

Nastavenia možno v závislosti od progresu programu zvoliť, príp. zrušiť.

Kontrolky tlačidiel svetia, keď je nastavenie aktívne.

Nastavenia nezostanú po vypnutí práčky zachované.

Dodatočné nastavenia programu
→ *Strana 18*

Vloženie bielizne do bubna

Varovanie

Nebezpečenstvo ohrozenia života!

Kusy bielizne vopred ošetrované čistiacimi prostriedkami obsahujúcimi rozpúšťadlá, napr. odstraňovače škvŕn/ prací benzín, môžu po vložení spôsobiť výbuch.

Takéto kusy bielizne je nutné najprv dôkladne ručne preprať.

Upozornenia

- Zmiešajte veľké a malé kusy bielizne. Rôzne veľkosti kusov bielizne sa pri odstreďovaní lepšie rozdelia. Jednotlivé kusy bielizne môžu viesť k nevyváženosti.
- Dodržiavajte maximálnu uvedenú náplň. Nadmerná náplň znižuje účinok prania a spôsobuje pokrčenie.

1. Roztriedenú bielizeň vložte rozloženú do bubna.
2. Dávajte pozor, aby sa bielizeň nezacvickla medzi dvierka a gumenú manžetu a zatvorte dvierka.

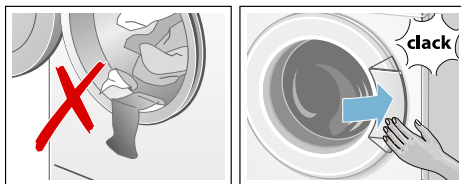

Dávkovanie a plnenie pracích a ošetrovacích prostriedkov

Pozor!

Poškodenie spotrebiča

Čistiace prostriedky a prostriedky na predbežné čistenie bielizne (napr. odstraňovače škvŕn, predpieracie spreje...) môžu pri styku poškodiť povrch práčky.

Zabráňte styku týchto prostriedkov s povrchom práčky. Prípadné zvyšky aerosólu a iné zvyšky/kvapky hneď utrite vlhkou utierkou.

Dávkovanie

Prací a ošetrovací prostriedok dávkujte podľa:

- tvrdosti vody, informujte sa u svojej vodárenskej spoločnosti
- údajov výrobcu uvedených na obale,
- množstva bielizne
- znečistenia → *Strana 17*

Plnenie**⚠ Varovanie****Podráždenie očí/pokožky!**

Pri otvorení zásuvky na pracie prostriedky počas chodu práčky môže prací/ošetrovací prostriedok vystreknúť.

Zásuvku opatrne otvorte.

V prípade kontaktu s pracím/ošetrovacím prostriedkom dôkladne vypláchnite oči, príp. opláchnite pokožku.

V prípade náhodného požitia privolajte lekársku pomoc.

Upozornenie: Hustú aviváž a škrob zriedte vodou, zabraňuje to upchatiu.

Pracie a ošetrovacie prostriedky naplňte do príslušných komôr:

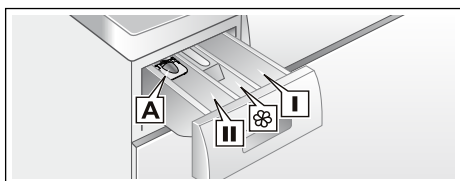

Dávkovacia pomôcka A	na tekutý prací prostriedok
Komora II	prací prostriedok na hlavné pranie, zmäkčovadlo, bieliaci prostriedok, soľ na škrvny
Komora	aviváž, škrob neprekročte značku max .
Komora I	Prací prostriedok na predpranie

1. Vytiahnite zásuvku na pracie prostriedky až na doraz.
2. Naplňte ju prací a/alebo ošetrovacím prostriedkom.
3. Zásuvku na pracie prostriedky zatvorte.

Dávkovacia pomôcka pre tekutý prací prostriedok

Pri dávkovaní tekutých pracích prostriedkov umiestnite dávkovaciu pomôcku:

1. Vytiahnite zásuvku na pracie prostriedky. Zatláčajte vložku smerom nadol a zásuvku úplne vyberte.
2. Dávkovaciu pomôcku posuňte dopredu, sklopte nadol a nechajte zapadnúť.
3. Znova vložte zásuvku.

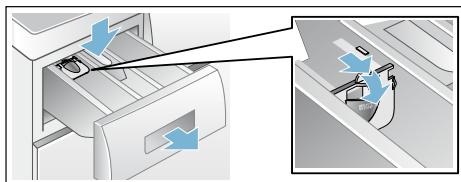

Upozornenie: Dávkovaciu pomôcku nepoužívajte pri gélových pracích prostriedkoch a pracích práškoch, ako ani pri programoch s predpraním, resp. keď je zvolená funkcia Zostávajúci čas.

Spustenie programu

Zvoľte tlačidlo . Kontrolka svieti a program sa spustí.

V indikačnom poli sa počas programu zobrazí zostávajúci čas, príp. po začatí pracieho programu sa zobrazí doba trvania programu a symboly progresu programu.

Indikačné pole → *Strana 10*

Upozornenie: Rozpoznanie peny

Ak v indikačnom poli navyše svieti symbol , práčka zistila počas pracieho programu príliš veľa peny a potom automaticky zaradila ďalšie pláchania na odstránenie peny. Pri ďalšom pracovnom cykle s rovnakou náplňou dávajte menej pracieho prostriedku.

Program zaistíte proti neúmyselnému prestaveniu, zvolte detskú poistku.

Detská poistka

(∞ 3 sec.)

Práčku môžete zabezpečiť proti neúmyselnej zmene nastavených funkcií. Po štarte programu aktivujte detskú poistku.

Na **aktivovanie/deaktivovanie** zvolte a stlačte na cca 3 sekundy súčasne tlačidlá **Otáčky odstreďovania** a **Hotovo za**. V indikačnom poli sa zobrazí symbol ∞.

- ∞ svieti: Detská poistka je aktívna.
- ∞ bliká: Detská poistka je aktívna a volič programov bol prestavený. Na deaktivovanie detskej poistky dajte volič programov späť na východiskový program. Symbol sa znova rozsvieti.

Upozornenie: Aby ste zabránili prerušeniu programu, volič programov pritom neotočte cez polohu Vyp.

Upozornenie: Detská poistka zostane po ukončení programu a vypnutí spotrebiča naďalej aktívna. Keď chcete spustiť nový program, musíte ju vždy deaktivovať.

Pridanie bielizne

Po spustení programu môžete v prípade potreby doložiť bielizeň alebo ju vybrať.

Na tento účel zvolte tlačidlo ▷▯▯.

Kontrolka tlačidla ▷▯▯ bliká a spotrebič kontroluje, či je doplnenie bielizne možné.

Keď v indikačnom poli:

- zhasol symbol Ⓞ, doplnenie bielizne je možné.
- symbol Ⓞ svieti, doplnenie bielizne nie je možné.

Na pokračovanie programu zvolte tlačidlo ▷▯▯. Program bude automaticky pokračovať.

Upozornenia

- Pri dopĺňaní bielizne nenechávajte dvierka dlhší čas otvorené – mohla by vytekať voda presakujúca z bielizne.
- Pri vysokej hladine vody, vysokej teplote alebo ak sa bubon točí, ostanú dvierka z bezpečnostných dôvodov zablokované a doplnenie bielizne nie je možné.
- Indikácia množstva náplne nie je pri doplnení bielizne aktívna.

Zmena programu

1. Stlačte tlačidlo ▷▯▯.
2. Zvolte iný program.
3. Stlačte tlačidlo ▷▯▯. Nový program začne od začiatku.

Prerušenie programu

Pri programoch s vysokou teplotou:

1. Stlačte tlačidlo ▷▯▯.
2. Nechajte bielizeň vychladnúť: Zvolte **Plákание**.
3. Stlačte tlačidlo ▷▯▯.

Pri programoch s nízkou teplotou:

1. Stlačte tlačidlo ▷▯▯.
2. Zvolte **Odstreďovanie/odčerpávanie**.
3. Stlačte tlačidlo ▷▯▯.

Koniec programu pri stop po plákání

V indikačnom poli sa objaví - - - Ⓞ a indikačná kontrolka tlačidla ▷▯▯ začne blikáť.

Program bude pokračovať, keď:

- zvolíte tlačidlo ▷▯▯ alebo
- zmeníte otáčky pri odstreďovaní, príp. nastavíte volič programov **Odstreďovanie/odčerpávanie** a potom stlačíte tlačidlo ▷▯▯.

Koniec programu

V indikačnom poli sa objaví **End** (Koniec) a indikačná kontrolka tlačidla  zhasne.

Vytiahnutie bielizne / vypnutie spotrebiča

1. Otvorte dverka a vyberte bielizeň.
2. Nastavte volič programu na **Vyp** (Off). Spotrebič je vypnutý.
3. Zatvorte vodovodný kohútik.

Upozornenie: Nie je potrebné pri modeloch s Aquastop.

Upozornenia

- Nezabudnite v bubne žiadne kúsky bielizne. Pri ďalšom praní sa môžu zraziť alebo zafarbiť.
- Odstráňte príp. cudzie telesá z bubna a gumovej manžety – nebezpečenstvo tvorby hrdze.
- Gumenú manžetu utrite do sucha.

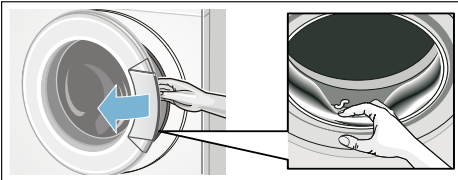

- Nechajte dverka a zásuvku na pracie prostriedky otvorené, aby mohla vyschnúť zvyšková voda.
- Počkajte vždy až na koniec programu, pretože inak môže byť spotrebič ešte zablokovaný. Potom spotrebič zapnite a počkajte na odblokovanie.
- Keď po skončení programu zhasne indikačné pole, režim energetickej úspory je aktívny. Na aktivovanie stlačte ľubovoľné tlačidlo.

Senzory

Množstevná automatika

Podľa druhu bielizne a náplne prispôsobí množstevná automatika spotrebu vody optimálne pre každý program.

System kontroly rovnomerného rozloženia bielizne

Automatický kontrolný systém rozpozná nevyváženosti a viacnásobným nábehom na odstreďovanie sa postará o rovnomerné rozdelenie bielizne.

Z bezpečnostných dôvodov budú pri veľmi nevhodnom rozdelení bielizne znížené otáčky alebo sa nebude odstreďovať.

Upozornenie: Dajte do bubna malé a veľké kusy bielizne. → *Strana 29*

VoltCheck

v závislosti od modelu

Automatický systém kontroly napätia automaticky zistí nepovolené prekročenie napätia smerom nadol. V indikačnom poli bliká dvojbodka zobrazenia zostávajúceho času. → *Strana 10*

Keď je napájacie napätie znova stabilné, dvojbodka zobrazenia zostávajúceho času svieti (normálny stav).

Rozpoznané prekročenie napätia smerom nadol sa v ďalšom priebehu programu signalizuje svietením všetkých troch bodiek na displeji.



Upozornenie: Prekročenie napätia smerom nadol môže viesť napr. k predĺženiu programu a/alebo k neuspokojivému výsledku odstreďovania.

Nastavenie signálov

Nasledujúce nastavenia môžete zmeniť:

- hlasitosť oznamovacích signálov (napr. skončenie programu) a/alebo
- hlasitosť pre signály tlačidiel.

Ak chcete zmeniť tieto nastavenia, musíte najprv vždy aktivovať režim pre nastavenia.

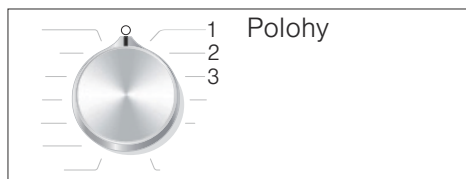

Aktivovanie režimu pre nastavenia

1. Zvoľte program **Bavlna** na polohe 1. Práčka je zapnutá.
2. Stlačte tlačidlo  a súčasne otočte volič programov ďalej doprava do polohy 2. Tlačidlo pustite.

Režim nastavenia je aktivovaný a v indikačnom poli sa objaví prednastavená hlasitosť oznamovacích signálov (napr. na konci programu).

Zmena hlasitosti

Tlačidlom **Hotovo za** sa nastavte do polôh voliča programov:

- 2: hlasitosť oznamovacích signálov a/alebo
- 3: hlasitosť signálov tlačidiel.

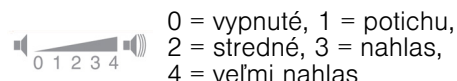

Ukončenie režimu pre nastavenia
Teraz môžete proces ukončiť a volič programov nastaviť na **Vyp** (Off).
Nastavenia sa uložia.

Čistenie a údržba

Varovanie

Ohrozenie života!

Pri kontakte so súčasťami pod napätím hrozí nebezpečenstvo úrazu elektrickým prúdom.
Vypnite spotrebič a vyťahnite sieťovú zástrčku.

Varovanie

Nebezpečenstvo otravy!

Pri použití čistiacich prostriedkov s obsahom rozpúšťadiel, napr. benzínového čističa, môžu vznikať jedovaté výpary.
Nepoužívajte čistiace prostriedky obsahujúce rozpúšťadlá.

Pozor!

Poškodenie spotrebiča

Čistiace prostriedky s obsahom rozpúšťadiel, napr. benzínový čistič, môžu poškodiť povrch a konštrukčné časti spotrebiča.
Nepoužívajte čistiace prostriedky obsahujúce rozpúšťadlá.

Tak predídete vytvoreniu biofilmu a zápachu:

Upozornenia

- Zabezpečte dobré vetranie miestnosti, kde je práčka nainštalovaná.
- Keď sa práčka nepoužíva, nechajte vkladacie dvierka a splachovaciu misku pootvorenú.
- Príležitostne spustite program **Bavlna 60 °C**, pričom použijete univerzálny prášok na pranie.

Plášť pračky / Ovládací panel

- Poutierajte kryt a ovládání panel mäkkou vlhkou utierkou.
- Okamžite odstráňte zvyšky pracieho prostriedku.
- Čistenie prúdom vody je zakázané.

Prací bubon

Používajte čistiace prostriedky bez obsahu chlóru, nepoužívajte oceľovú vlnu.

Pri tvorbe zápachu v práčke príp. na vyčistenie bubna použite v závislosti od modelu program **Čistenie bubna 90 °C** alebo **Bavlna 90 °C** bez bielizne. Použite na tento účel univerzálny prášok na pranie.

Odstraňovanie vodného kameňa

Pri správnom dávkovaní pracieho prostriedku nie je potrebné odstraňovanie vodného kameňa. Ak predsa áno, postupujte podľa údajov výrobcu odvápnovacieho prostriedku. Vhodné odvápnovacie prostriedky je možné zakúpiť na našej internetovej stránke alebo v zákazníckom servise.

Násypky na pracie prostriedky a plášť

Ak sú prítomné zvyšky pracieho prostriedku alebo aviváže:

1. Vytiahnite zásuvku na pracie prostriedky. Vtlačte vložku smerom nadol a zásuvku úplne vyberte.
2. Vytiahnutie vložky: Tlačte vložku prstom zdola smerom nahor.

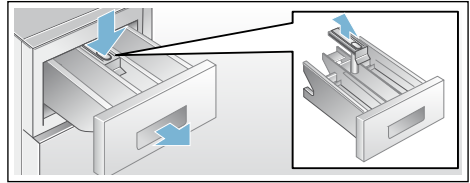

3. Vyčistite splachovaciu misku a vložku vodou a kefkou a nechajte ich vyschnúť. Vyčistite aj kryt vnútri.
4. Nasadte vložku a zaistite ju zaskočením (nasuňte valček na vodiaci kolík).
5. Zasuňte zásuvku na pracie prostriedky.

Upozornenie: Nechajte zásuvku na pracie prostriedky otvorenú, aby mohla vyschnúť zvyšková voda.

Upchaté čerpadlo

Varovanie

Nebezpečenstvo obarenia!

Prací roztok je pri praní pri vysokých teplotách horúci. Pri kontakte s horúcim pracím roztokom môže dôjsť k opareniu.

Nechajte prací roztok vychladnúť.

1. Zatvorte vodovodný kohútik, aby nepritekala ďalšia voda, ktorá by sa musela vypustiť cez čerpadlo pracieho roztoku.
2. Vypnite spotrebič. Vytiahnite sieťovú zástrčku.
3. Otvorte a odložte servisnú klapku.

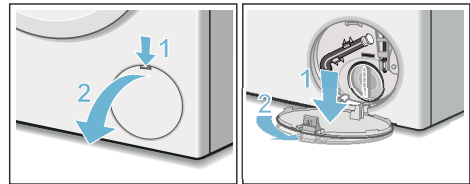

4. Vyberte z držiaka vypúšťaciu hadicu. Stiahnite uzatváraciu čiapočku, nechajte vytečť prací roztok.

Pritlačte uzatváraciu čiapočku a nasadte vypúšťaciu hadicu do držáka.

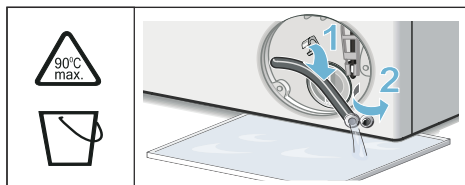

5. Odskrutkujte opatrne veko čerpadla, zvyšná voda bude môcť vytečť. Vyčistite vnútorný priestor, závit veka čerpadla a teleso čerpadla. Obežné koleso čerpadla musí mať možnosť otáčať sa. Veko čerpadla znova nasadte a zoskrutkujte. Rukoväť musí byť zvislo.

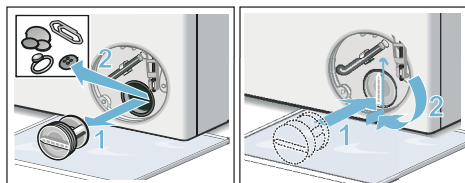

6. Servisnú klapku založte, nechajte zapadnúť a zatvorte ju.

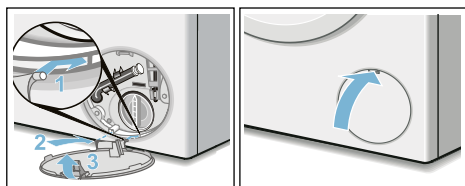

Upozornenie: Aby sa zabránilo tomu, že pri budúcom praní odtečie nepotrebovaný prací prostriedok do odtoku: nalejte do komory II 1 liter vody a spustíte program **Empty**. (Odčerpanie).

Upchatá odtoková hadica na sifóne

1. Vypnite spotrebič. Vytiahnite sieťovú zástrčku.
2. Uvoľnite hadicovú sponu. Odtokovú hadicu opatrne stiahnite, zvyšková voda bude môcť vytečť.
3. Vyčistite odtokovú hadicu a hrdlo sifónu.

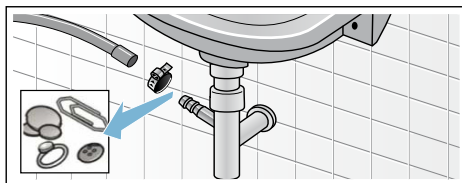

4. Nasadte opäť odtokovú hadicu a zaistite pripojovacie miesto pomocou hadicovej spony.

Upchaté sitko v prívode vody

Na tento účel nechajte najskôr poklesnúť tlak vody v prívodnej hadici:

1. Zatvorte vodovodný kohútik.
2. Zvoľte ľubovoľný program (okrem Pláchanie/Odstreďovanie/Odčerpanie).
3. Stlačte tlačidlo >00. Nechajte program cca 40 sekúnd bežať.
4. Nastavte volič programu na **Vyp** (Off). Vytiahnite sieťovú zástrčku.
5. Vyčistite sitko na vodovodnom kohútiku: Odskrutkujte hadicu z vodovodného kohútika. Vyčistite sitko malou kefkou.

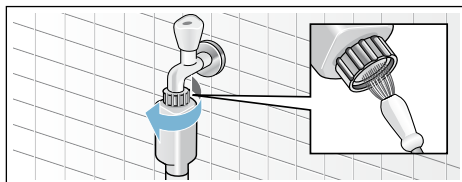

6. Pri modeloch Standard a Aqua-Secure vyčistite sitko na zadnej strane spotrebiča:
Odoberte hadicu na zadnej strane spotrebiča.
Vyberte sitko kliešťami a vyčistite ho.

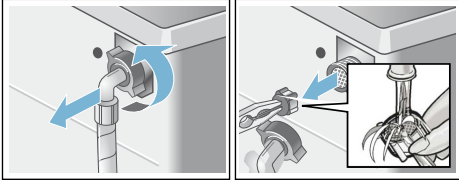

7. Pripojte hadicu a skontrolujte tesnosť.

Čo robiť v prípade poruchy?

Núdzové odblokovanie

napr. pri výpadku elektrického prúdu

Program beží ďalej, hneď ako sa obnoví sieťové napájanie.

Ak sa napriek tomu musí bielizeň vybrať, je možné dvierka otvoriť podľa ďalej uvedeného postupu:

Varovanie

Nebezpečenstvo obarenia!

Pri praní s vysokými teplotami môže dôjsť pri kontakte s horúcim pracím roztokom k obareniu.

V prípade potreby ho nechajte najskôr vychladnúť.

Varovanie

Nebezpečenstvo poranenia!

Pri siahnutí do otáčajúceho sa bubna si môžete poraniť ruky.

Nesiahajte do otáčajúceho sa bubna.
Počkajte, kým sa bubon prestane otáčať.

Pozor!

Škody spôsobené vodou





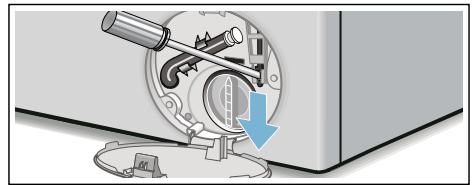

Vytekajúca voda môže viesť ku škodám spôsobeným vodou.

Neotvárajte dvierka, pokiaľ je na skle vidieť voda.



1. Vypnite spotrebič. Vytiahnite sieťovú zástrčku.
2. Vypustite prací roztok.
3. Pomocou náradia potiahnite núdzové odblokovanie smerom nadol a uvoľnite ho.
Dvierka sa potom budú dať otvoriť.







Upozornenia na displeji

Indikátor	Príčina/Odstránenie
 svieti	<ul style="list-style-type: none"> ■ Teplota je príliš vysoká. Počkajte, kým teplota klesne. ■ Príliš vysoká hladina vody. Doplnenie bielizne nie je možné. Okamžite zatvorte dvierka. Keď chcete, aby program pokračoval, zvolte tlačidlo .
 bliká	<ul style="list-style-type: none"> ■ Príp. je priveretá bielizeň. Dvierka ešte raz otvorte a zatvorte a zvolte tlačidlo . ■ Príp. dvierka pritlačte alebo odoberte bielizeň a znova pritlačte. ■ Príp. spotrebič vypnite a znova zapnite, nastavte program a vykonajte individuálne nastavenia; spustíte program.
 svieti	<ul style="list-style-type: none"> ■ Otvorte úplne vodovodný kohútik pre studenú vodu. ■ Zlomená/zovretá prívodná hadica, ■ príliš nízky tlak vody. Vyčistite sitko. → <i>Strana 26</i>
E:93	<ul style="list-style-type: none"> ■ Otvorte úplne vodovodný kohútik pre teplú vodu. ■ Zlomená/zovretá prívodná hadica pre teplú vodu, ■ tlak teplej vody príliš nízky. Vyčistite sitko → <i>Strana 26</i> ■ prívodná hadica pre teplú vodu nepripojená. Pri spotrebičoch na teplú vodu pripojte obidve prívodné hadice (teplá a studená voda). → <i>Strana 34</i> <p>Upozornenie: Indikátor ignorujte, zobrazí sa iba pri prvom praní.</p>
E:18	<ul style="list-style-type: none"> ■ Upchaté čerpadlo pracieho roztoku. Vyčistite čerpadlo pracieho roztoku. → <i>Strana 25</i> ■ Upchatá odtoková hadica/odtoková rúrka. Vyčistite odtokovú hadicu na sifóne. → <i>Strana 25</i>
E:23	Voda v záchytnej vani na dne, netesnosť spotrebiča. Zatvorte vodovodný kohútik. Zavolať zákaznícky servis! → <i>Strana 31</i>
	Detská poistka aktivovaná; deaktivujte ju.
 svieti	Zistené veľké množstvo peny, zaplo sa prídavné pláchanie. Pri ďalšom pracom cykle s rovnakou náplňou dávajte menej pracieho prostriedku. → <i>Strana 21</i>
: Zostávajúci čas bliká	Príliš nízke sieťové napätie.
. Zostávajúci čas bliká	Nedostatočné napätie počas pracieho programu. Program sa predĺži. → <i>Strana 23</i>
Iné indikácie	Spotrebič vypnite, počkajte 5 sekúnd a opäť zapnite. Ak sa indikácia zobrazí znova, zavolať zákaznícky servis. → <i>Strana 31</i>

Čo robiť v prípade poruchy?

Poruchy	Príčina/Odstránenie
Voda vyteká.	<ul style="list-style-type: none"> ■ Odtokovú hadicu riadne upevnite/vymeňte. ■ Pevne utiahnite skrutkové spojenie prívodnej hadice.
Nevteká voda. Nebol spláchnutý prací prostriedok.	<ul style="list-style-type: none"> ■ Ne zvolili ste tlačidlo ? ■ Nie je otvorený vodovodný kohútik? ■ Nie je príp. upchaté sitko? Vyčistite sitko. → <i>Strana 26</i> ■ Zlomená alebo zovretá prívodná hadica?
Dvierka sa nedajú otvoriť.	<ul style="list-style-type: none"> ■ Bezpečnostná funkcia je aktívna. Prerušenie programu? ■ ---- (Stop pláchanie = bez záverečného odstredovania) bolo zvolené? → <i>Strana 22</i> ■ Je možné otvorenie len núdzovým odblokovaním? → <i>Strana 27</i>
Program sa nespustí.	<ul style="list-style-type: none"> ■ Zvolili ste tlačidlo  alebo Hotovo za? ■ Sú dvierka zatvorené? ■ ☞ Detská poistka aktivovaná? Deaktivujte ju.
Krátke trhnutie/roztočenie bubna po štarte programu.	Nejde o chybu, pri spustení pracieho programu môže dôjsť ku krátkemu trhnutiu bubna, ktoré je podmienené interným testom motora.
Neodčerpáva sa prací roztok.	<ul style="list-style-type: none"> ■ ---- (Stop pláchanie = bez záverečného odstredovania) bolo zvolené? → <i>Strana 22</i> ■ Vyčistite čerpadlo pracieho roztoku. → <i>Strana 25</i> ■ Vyčistite odtokovú rúru a/alebo odtokovú hadicu.
V bubne nie je viditeľná voda.	Nejde o chybu – voda je pod viditeľnou oblasťou.
Výsledok odstredovania nie je uspokojivý. Bielizeň je mokrá/príliš vlhká.	<ul style="list-style-type: none"> ■ Nejde o chybu – kontrolný systém nevyváženosti prerušil odstredovanie kvôli nerovnomernému rozloženiu bielizne. Rozdeľte v bubne malé a veľké kusy bielizne. ■ Bola zvolená ochrana proti pokrčeniu (v závislosti od modelu)? ■ Nebol zvolený príliš nízky počet otáčok?
Opakovaný nábeh odstredovania.	Nejde o chybu – kontrolný systém nevyváženosti kompenzuje nevyváženosť.
Program trvá dlhšie ako zvyčajne.	<ul style="list-style-type: none"> ■ Nejde o chybu – kontrolný systém nevyváženosti kompenzuje nevyváženosť viacnásobným rozdelením bielizne. ■ Nejde o chybu, kontrolný systém peny je aktívny, pridá sa pláchací cyklus.
Počas pracieho cyklu sa zmení doba trvania programu.	Nejde o chybu, priebeh programu sa pre príslušný prací cyklus optimalizuje. Môže to viesť k zmene trvania programu v indikačnom poli.
Zvyšková voda v komore  na ošetrovacie prostriedky.	<ul style="list-style-type: none"> ■ Nejde o chybu – účinok ošetrovacieho prostriedku nebude obmedzený. ■ V prípade potreby vložku vyčistite.

Poruchy	Príčina/Odstránenie
Tvorba zápachu v práčke.	V závislosti od modelu použite program Čistenie bubna alebo Bavlna 90 °C bez bielizne. Použite univerzálny prášok na pranie alebo bieliaci prací prostriedok. Upozornenie: Aby sa zabránilo tvorbe peny, použite iba polovicu odporúčaného množstva pracieho prostriedku. Nepoužívajte prací prostriedok na vlnu ani prací prostriedok na jemnú bielizeň.
V indikačnom poli svieti symbol  . Príp. zo zásuvky na pracie prostriedky vystupuje pena.	Nebolo použité príliš veľké množstvo pracieho prostriedku? Zmiešajte jednu polievkovú lyžicu aviváže s 1/2 l vody a nalejte do komory II (nie vtedy, ak ide o outdoorové, športové a páperové textilie!). Pri ďalšom praní znížte dávkovanie pracieho prostriedku.
Veľká hlučnosť, vibrácie a „putovanie“ práčky pri odstreďovaní.	<ul style="list-style-type: none"> ■ Je spotrebič vyvážený? Vyvážte spotrebič. → <i>Strana 37</i> ■ Sú nožičky spotrebiča zaistené? Zaisťte nožičky spotrebiča. → <i>Strana 37</i> ■ Sú odstránené prepravné poistky? Odstráňte prepravné poistky. → <i>Strana 33</i>
Počas prevádzky nefunguje indikačné pole/kontrolky.	<ul style="list-style-type: none"> ■ Výpadok sieťového napájania? ■ Zareagovali poistky? Zapnite/vymeňte poistky. ■ Ak sa vyskytne porucha opakovane, zavolajte zákaznícky servis.
Zvyšky pracieho prostriedku na bielzni.	<ul style="list-style-type: none"> ■ Ojedinele obsahujú bezfosfátové pracie prostriedky zvyšky nerozpustné vo vode. ■ Zvoľte Plákanie alebo bielizeň po praní vykefujte.
Počas prestávky svieti v indikačnom poli symbol  .	<ul style="list-style-type: none"> ■ Príliš vysoká hladina vody. Doplnenie bielizne nie je možné. Príp. okamžite zatvorte dverka. ■ Na pokračovanie programu zvolte tlačidlo .
Počas prestávky je symbol  v indikačnom poli vypnutý.	Dverka sú odblokované. Môžete doložiť bielizeň.
Ak nemôžete poruchu sami odstrániť (vypnutím/zapnutím) alebo ak je potrebná oprava:	
<ul style="list-style-type: none"> ■ Vypnite spotrebič a vytiahnite sieťovú zástrčku zo zásuvky. ■ Zatvorte vodovodný kohútik a zavolajte zákaznícky servis. 	



Servisná služba

Ak nemôžete poruchu sami odstrániť, obráťte sa na náš zákaznícky servis. → Obal

Vždy nájdeme vhodné riešenie, aby sme zabránili aj zbytočným návštevám technika.

Uveďte, prosím, zákazníkemu servisu číslo výrobku (E-Nr.) a výrobné číslo (FD) spotrebiča.

E-Nr. _____ FD _____

E-Nr. Číslo výrobku
FD Výrobné číslo

Tieto údaje nájdete *podľa modelu: na dvierkach vnútri*/otvorenej servisnej klapke* a na zadnej strane spotrebiča.

Spoľahnite sa na kompetenciu výrobcu.

Obráťte sa na nás. Tým si zaistíte, že oprava bude vykonaná vyškolenými servisnými technikmi, ktorí sú vybavení originálnymi náhradnými dielcami.



Technické údaje

Rozmery:

84,5 x 59,8 x 59 cm
(výška x šírka x hĺbka)

Hmotnosť:

76 kg

Sieťová prípojka:

Menovité napätie: 220 – 240 V, 50 Hz

Menovitý prúd: 10 A

Menovitý výkon: 2300 W

Príkon vo vypnutom stave:

0 W

Príkon v pohotovostnom stave (nevypnutý stav):

0 W



Inštalácia a pripojenie

Obsah dodávky

Upozornenie: Skontrolujte spotrebič, či nemá poškodenia spôsobené prepravou. Nikdy neuvádzajte poškodený spotrebič do prevádzky. Pri reklamáciách sa obráťte na predajcu, u ktorého ste si zakúpili spotrebič alebo na náš zákaznícky servis.

→ *Strana 31*

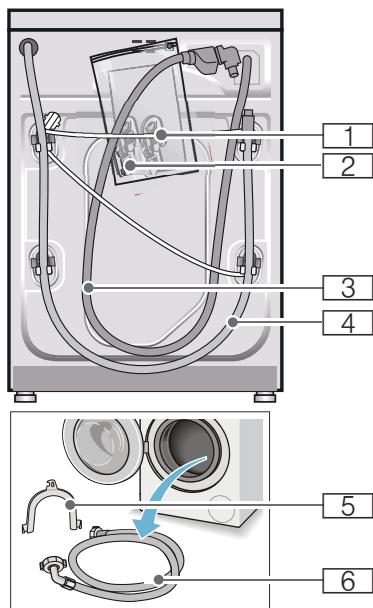

- 1 Sieťový kábel
 - 2 Vrečko:
 - Návod na používanie a inštaláciu
 - Zoznam zákazníckych servisov*
 - Záruka*
 - Kryty na otvory po odstránení prepravných poistiek
 - 3 Prívodná hadica vody pri modeli s funkciou Aquastop
 - 4 Odtoková hadica vody
 - 5 Fixačný oblúk na upevnenie odtokovej hadice vody*
 - 6 Prívodná hadica na studenú vodu pri modeloch Standard/Aqua-Secure, pri modeloch s pripojením na teplú vodu navyše jedna prívodná hadica na teplú vodu
- * v závislosti od modelu

Navyše je pri pripojení odtokovej hadice vody k sifónu potrebná hadicová spona \varnothing 24 – 40 mm (špecializované predajne).

Potrebné náradie

- Vodováha na vyváženie
- Kľúč na skrutky:
 - s otvorom kľúča 13 na vyskrutkovanie prepravných poistiek a
 - s otvorom kľúča 17 na nastavenie nožičiek spotrebiča

Bezpečnostné pokyny

⚠ Varovanie

Nebezpečenstvo poranenia!

- Práčka má vysokú hmotnosť. Pri nadvíhnutí/preprave práčky postupujte opatrne.
- Pri dvíhaní práčky za prečnievajúce konštrukčné súčasti (napr. dvierka) sa môžu súčasti zlomiť a spôsobiť poranenia. Nedvíhajte práčku za prečnievajúce konštrukčné súčasti.
- Následkom neodborného polozenia hadíc a sieťových vedení hrozí nebezpečenstvo zakopnutia sa a poranenia. Hadice a vedenia položte tak, aby nevzniklo žiadne nebezpečenstvo zakopnutia.

Pozor!

Poškodenie spotrebiča

Zamrznuté hadice sa môžu roztrhnúť/ môžu prasknúť. Neinštalujte práčku do oblastí ohrozených mrazom a/alebo vonku.

Pozor!

Škody spôsobené vodou

Miesta pripojenia prítokovej a odtokovej hadice sú pod vysokým tlakom vody. Aby sa zabránilo netesnostiam alebo škodám spôsobeným vodou, bezpodmienečne dodržiavajte pokyny uvedené v tejto kapitole.

Upozornenia

- Okrem tu uvedených upozornení môžu navyše platiť zvláštne predpisy príslušnej vodárne a elektrárne.
- V prípade pochybností nechajte pripojenie uskutočniť odborníkom.

Plocha pre inštaláciu

Upozornenie: Dôležitá je stabilita, aby sa práčka nepohybovala!

- Plocha na inštaláciu musí byť pevná a rovná.
- Nevhodné sú mäkké podlahy/ podlahové krytiny.

Inštalácia na podstavec alebo na podlahu nad dreveným trámovým stropom**Pozor!****Poškodenie spotrebiča**

Práčka môže pri odstreďovaní putovať a z podstavca sa prevrátiť/spadnúť. Bezpodmienečne upevnite nožičky spotrebiča pomocou príchytiiek.

* Objednávacie č. WMZ 2200, WX 9756, CZ 110600, Z 7080X0

Upozornenie: Pri inštalácii na drevenú trámovú podlahu nainštalujte práčku:

- podľa možnosti do rohu,
- na drevenú dosku odolnú voči vode (hrúbka min. 30 mm), ktorá je nasrutkovaná na podlahu.

Inštalácia na podstavec so zásuvkou

Podesta, obj. číslo: WMZ 20490, WZ 20490, WZ 20510, WZ 20520

Zabudovanie spotrebiča do kuchynskej linky**Varovanie****Ohrozenie života!**

Pri kontakte so súčasťami pod napätím hrozí nebezpečenstvo úrazu elektrickým prúdom.

Neodstraňujte kryciu dosku spotrebiča.

Upozornenia

- Potrebná šírka výklenku 60 cm.
- Postavte práčku iba pod priebežnú pracovnú dosku, ktorá je pevne spojená so susednými skrinkami.

Odstránenie prepravných poistiek**Pozor!****Poškodenie spotrebiča**

- Spotrebič je zaistený na prepravu prepravnými poistkami. Neodstránené prepravné poistky môžu pri prevádzke spotrebiča poškodiť napr. bubon. Pred prvým použitím bezpodmienečne kompletne odstráňte všetky 4 prepravné poistky. Poistky dobre uschovajte.
- Aby sa v prípade neskoršej prepravy predišlo poškodeniu spotrebiča, bezpodmienečne namontujte pred prepravou prepravné poistky.

Upozornenie: Uschovajte skrutky a puzdrá.

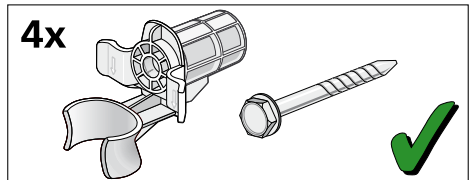

1. Vyberte hadice z držiakov.

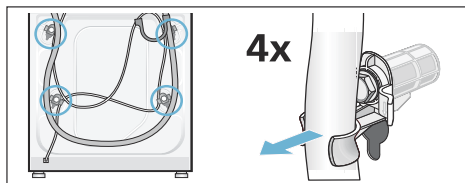

2. Povoľte a vyskrutkujte všetky 4 skrutky prepravných poistiek. Odstráňte puzdra. Vyberte pritom z držiakov sieťový kábel.

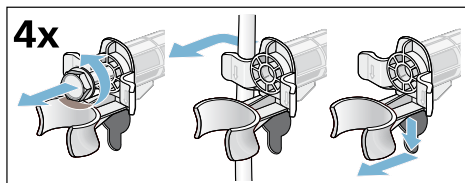

3. Nasadte krytky. Stlačením na zaskakovacie háčiky krytky pevne zaistite.

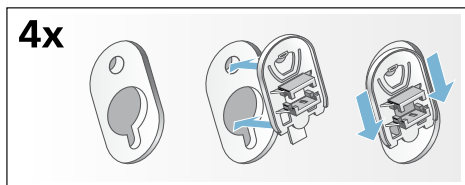

Dĺžky hadíc a prívodných káblov

■ Pripojka na ľavej strane

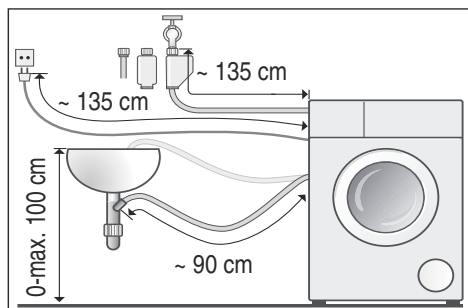

■ Pripojka na pravej strane

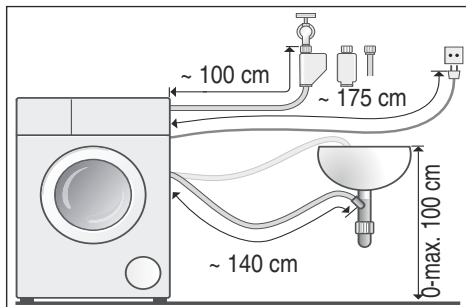

Tip: K dispozícii u špecializovaných predajcov/v zákazníckom servise:

- Predĺženie pre Aquastop, príp. prívodná hadica studenej vody (cca 2,50 m). Objednávacie č. WMZ2380, WZ10130, CZ11350, Z7070X0
- Dlhšia prívodná hadica (cca 2,20 m) pre model Standard.

Prívod vody

⚠ Varovanie

Nebezpečenstvo ohrozenie života!

Pri kontakte so súčasťami pod napätím hrozí nebezpečenstvo zásahu elektrickým prúdom.

Bezpečnostný ventil Aquastop neponárajte do vody (obsahuje elektrický ventil).

Pri pripojení rešpektujte nasledujúce

Upozornenia

- Na prípojke studenej vody prevádzkujte práčku len so studenou pitnou vodou.
- Na prípojke teplej vody prevádzkujte práčku so studenou a teplou pitnou vodou, maximálne do teploty 60 °C.
- Nepripájajte práčku na zmiešavaciu batériu beztlakového ohrievača vody.

- Použite len dodávanú alebo v autorizovanej špecializovanej predajni zakúpenú prívodnú hadicu, nepoužívajte použitú prívodnú hadicu.
- Prívodnú hadicu vody nezalamujte, nestláčajte, nemeňte ani nerezte (v takom prípade nie je viac zaručená pevnosť).
- Skrutkové spojenia doťahujte len rukou. Ak budú skrutkové spojenia dotiahnuté náradím (kliešte) príliš pevne, môžu sa poškodiť závit.

Optimálny tlak vody v rozvodovej sieti

minimálne 100 kPa (1 bar)

maximálne 1000 kPa (10 barov)

Pri otvorenom vodovodnom kohútiku vytečie najmenej 8 l/min.

Pri vyššom tlaku vody namontujte redukčný ventil.

Pripojenie na studenú vodu

Upozornenie: Na prípojke studenej vody prevádzkujte práčku len so studenou pitnou vodou.

Pripojte prívodnú hadicu vody na vodovodný kohútik (26,4 mm = 3/4") a na spotrebič (nie je to potrebné na modeloch so zariadením Aquastop, je pevne nainštalovaná):

- Model: **Standard**

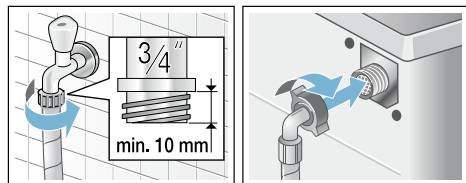

- Model: **Aqua-Secure**

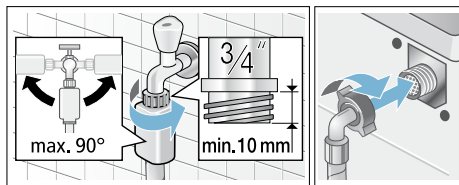

- Model: **Aquastop**

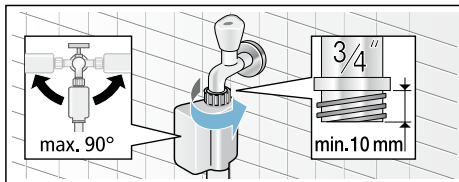

Upozornenie: Otvorte opatrne vodovodný kohútik a skontrolujte prítomnosť tesnosti pripojovacích miest. Skrutkové spojenie je pod tlakom vodovodného potrubia.

Pripojenie na studenú a teplú vodu

Upozornenia

- Na prípojke teplej vody prevádzkujte práčku so studenou a teplou pitnou vodou, maximálne do teploty 60 °C.
- Prívodná hadica teplej vody červená na vodovodnom kohútiku pre teplú vodu a červený ventil na spotrebiči
- Prívodná hadica studenej vody biela na vodovodnom kohútiku pre studenú vodu a biely ventil na spotrebiči

Pripojenie na vodovodné kohútiky (26,4 mm = 3/4")

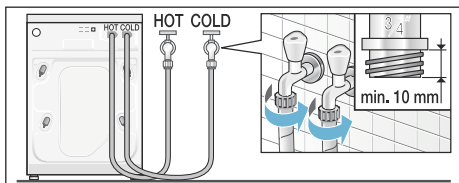

Pripojenie na spotrebiči

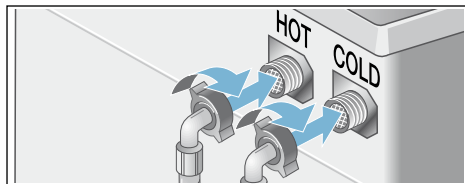

Pripojenie spotrebičov na teplú vodu iba na studenú vodu

Ak nie je k dispozícii pripojenie na teplú vodu, potrebujete na pripojenie Y-kus, ktorý je možné dostať v zákazníkcom servise cez číslo jednotlivého dielu: 050871.

- Obidve prítokové hadice pripojte pomocou Y-kusu na vodovodný kohútik pre studenú vodu a
- obidve prítokové hadice pripojte na spotrebič.

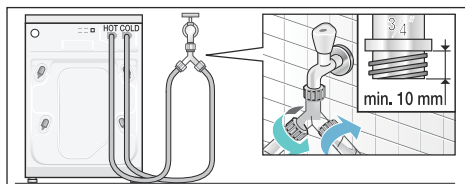

Upozornenie: Otvorte opatrne vodovodné kohútiky a skontrolujte prítomnosť tesnosti pripojovacích miest. Skrutkové spojenie je pod tlakom vodovodného potrubia.

Odtok vody

Pozor!

Škody spôsobené vodou

Keď odtoková hadica vplyvom vysokého tlaku vody pri odčerpaní vykĺzne z umývadla alebo miesta pripojenia, môže vytekajúca voda spôsobiť škody.

Zaistite odtokovú hadicu proti vykĺznutiu.

Upozornenie: Odtokovú hadicu vody nezálamujte, alebo nenahajte do dĺžky.

Odtokovú hadicu vody môžete predĺžiť takto:

■ Odtok do umývadla



Varovanie

Nebezpečenstvo obarenia!

Pri praní s vysokými teplotami môže dôjsť pri kontakte s horúcim pracím roztokom, napr. pri odčerpaní horúceho pracieho roztoku do umývadla, k obareniu.

Nesiahajte do horúceho pracieho roztoku.

Pozor!

Poškodenie spotrebiča/textílií

Keď je koniec odtokovej hadice ponorený do odčerpanej vody, môže sa voda späťne nasať do spotrebiča a poškodiť spotrebič/textílie.

Dbajte na to, aby

- uzatváracia zátka nezakrývala odtok umývadla.
- sa koniec odtokovej hadice vody neponoril do odčerpanej vody.
- voda dostatočne rýchlo odtekala.

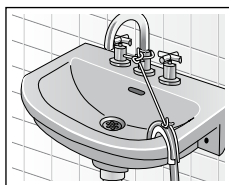
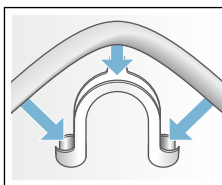

■ Odtok do sifónu

Zaistite miesto pripojenia pomocou hadicovej spony, \varnothing 24-40 mm (špecializované predajne).

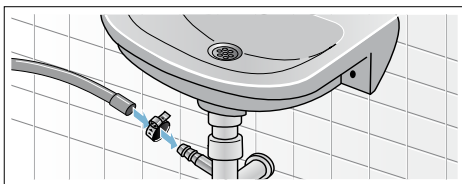

- **Odtok do plastovej rúry s gumovým hrdlom alebo do odtokového kanála**

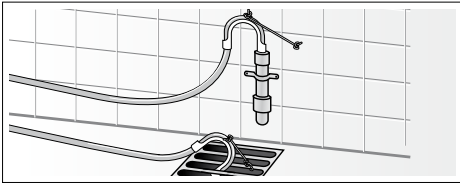

Vyrovnanie

Vyrovnajete spotrebič pomocou vodováhy do roviny.

Veľká hlučnosť, vibrácie a „putovanie“ môžu byť následkom nesprávneho vyváženia!

1. Pomocou kľúča na skrutky povolte v smere pohybu hodinových ručičiek poistné matice.
2. Skontrolujte pomocou vodováhy vyváženie práčky, prípadne ho skorigujte. Zmeňte výšku otáčaním nožičky spotrebiča. Všetky štyri nožičky spotrebiča musia stáť pevne na podlahe.
3. Poistnú maticu pevne dotiahnite proti skriní spotrebiča. Pridržiavajte pritom nožičku spotrebiča a neprestavte jej výšku. Poistné matice všetkých štyroch nožičiek spotrebiča musia byť pevne priskrutkované ku skriní spotrebiča!

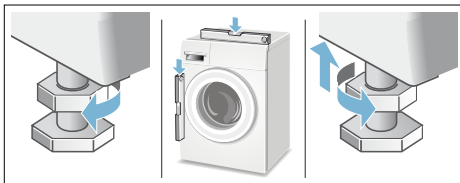

Pripojenie k elektrickej sieti

Varovanie **Ohrozenie života!**

Pri kontakte so súčasťami pod napätím hrozí nebezpečenstvo úrazu elektrickým prúdom.

- Sieťovú zástrčku nechytajte mokrými rukami.
- Sieťové vedenie vyťahujte vždy za zástrčku, nikdy nie za kábel, mohlo by sa poškodiť.
- Sieťové vedenie nikdy nevyťahujte počas prevádzky.

Rešpektujte nasledovné upozornenia a zabezpečte, aby

Upozornenia

- sa sieťové napätie a napäťové údaje na práčke (štítku spotrebiča) zhodovali. prípojná hodnota, ako aj vyžadovaná poistka boli uvedené na výrobnom štítku spotrebiča.
 - sa pripojenie práčky uskutočnilo len na striedavý prúd, prostredníctvom zásuvky nainštalovanej podľa predpisov s ochranným kontaktom.
 - sa sieťová zástrčka a zásuvka zhodovali.
 - bol prierez elektrických vodičov dostatočný.
 - uzemnenie bolo vykonané podľa predpisov.
 - výmena sieťového kábla (v prípade nutnosti) bola vykonaná iba kvalifikovaným elektrikárom. Náhradný sieťový kábel je možné zakúpiť si v zákazníckom servise.
 - sa nepoužívali viacnásobné zásuvkové lišty/spojky a predlžovacie káble.
 - sa pri použití chrániča s chybným prúdom použil len typ s týmto označením .
- Len táto značka zaručuje splnenie súčasne platných predpisov.
- sieťová zástrčka bola kedykoľvek dostupná.

- Sieťové vedenie sa nesmie zlomiť, zacvknúť, zmeniť, prerezať alebo dostať do kontaktu so zdrojmi tepla.

Pred 1. praním

Pred vyexpedovaním zo závodu bola práčka dôkladne preskúšaná. Aby sa odstránili možné zvyšky skúšobnej vody, perte prvý raz **bez** bielizne.

Upozornenia

- Práčka **musí byť odbornou nainštalovaná a pripojená**. od → *Strana 31*
- Nikdy neuvádzajte poškodený spotrebič do prevádzky. Informujte svoj zákaznícky servis.

1. Skontrolujte práčku.
2. Odstráňte ochrannú fóliu z ovládacieho panela.
3. Zastrčte sieťovú zástrčku.
4. Otvorte vodovodný kohútik.
5. Zatvorte dvierka (nekladajte bielizeň!).
6. V závislosti od modelu nastavte program **Čistenie bubna 90 °C** alebo **Bavlna 90 °C**.
7. Otvorte zásuvku na pracie prostriedky.
8. Naplňte do komory II cca 1 liter vody.
9. Do komory II nasypťe univerzálny prací prostriedok.
Upozornenie: Aby sa zabránilo tvorbe peny, použite iba polovicu odporúčaného množstva pracieho prostriedku. Nepoužívajte prací prostriedok na vlnu ani prací prostriedok na jemnú bielizeň.
10. Zásuvku na pracie prostriedky zatvorte.
11. Stlačte tlačidlo .
12. Po ukončení programu vypnite spotrebič.

Práčka je teraz pripravená na prevádzku.

Preprava

napr. pri sťahovaní

Prípravné práce:

1. Vodovodný kohútik zatvorte.
2. Redukujte tlak vody v prívodnej hadici.
Údržba – sitko v prívide vody → *Strana 26*
3. Vypustíte zvyšný prací roztok.
Údržba – upchaté čerpadlo pracieho roztoku → *Strana 25*
4. Odpojte práčku od elektrickej siete.
5. Odmontujte hadice.

Namontovanie prepravných poistiek:

1. Snímate a uschovajte krytky.
Použite príp. skrutkovač.

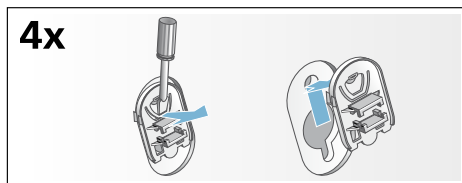

2. Nasadíte všetky 4 puzdrá.
Upevníte sieťový kábel na držiakoch.
Nasadíte a pevne utiahnete skrutky.

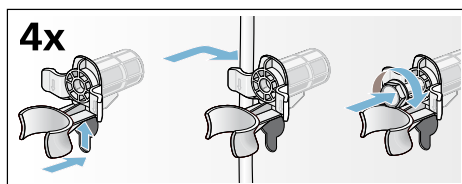

Pred opätovným uvedením do prevádzky:

Upozornenia

- **Bezpodmienečne** odstráňte prepravné poistky!
- Aby sa pri budúcom praní zabránilo odtečeniu nespotrebovaného pracieho prostriedku do odtoku: nalejte do komory II cca 1 liter vody, zvolte program **Odčerpávanie** a spustite ho.



Obchodná značka BSH:



Značka	BOSCH	
Model	WAT24460BY	
Kapacita v kg	8	
Trieda energetickej účinnosti	A+++	
Ekoznačka EU	—	
Meraná ročná spotreba energie v kWh ¹⁾	137	
Spotreba energie štandardného programu: bavlna 60°C plná náplň	0,74	
	bavlna 60°C polovičná náplň	
	bavlna 40°C polovičná náplň	
Meraná spotreba energie vo vypnutom stave	0,12 W	
Meraná spotreba energie v režime ponechania v zapnutom stave	0,43 W	
Meraná ročná spotreba vody v l ²⁾	9900	
Trieda účinnosti odstreďovania A (najlepšia) ... G (horšia)	B	
Max. počet otáčok odstreďovania za min. bavlna 60°C	1200	
Zostatková vlhkosť v %	53	
Štandardné programy, ku ktorým sa vzťahujú informácie na štítku a informačnom liste ⁴⁾	bavlna 60°C	
	bavlna 40°C	
Trvanie štandardného programu:	bavlna 60°C plná náplň	210
	bavlna 60°C polovičná náplň	210
	bavlna 40°C polovičná náplň	210
Trvanie režimu ponechania v zapnutom stave	—	
Hlučnosť v dB (A) re 1 pW ³⁾ :	pranie	50
	odstreďovanie	74
Spotrebič určený na zabudovanie	nie	

1) Spotreba energie v kWh za rok na základe 220 štandardných pracích cyklov s programami bavlna 60°C a 40°C s celou a polovičnou náplňou a spotreba v režimoch s nízkou spotrebou energie. Skutočná spotreba energie bude závisieť na tom, ako sa spotrebič používa.

2) Spotreba vody v l za rok na základe 220 štandardných pracích cyklov s programami bavlna 60°C a 40°C s celou a polovičnou náplňou a spotreba v režimoch s nízkou spotrebou energie. Skutočná spotreba vody bude závisieť na tom, ako sa spotrebič používa.

3) Úroveň emisii hluku šíreného vzduchom vyjadrená v dB (A) re 1 pW zaokrúhlená na najbližšie celé číslo počas fáz prania a odstreďovania pri štandardnom programe bavlna 60°C s plnou náplňou.

4) Tieto programy sú vhodné pre pranie bežne znečistenej bavlnenej bielizne a ide o najúčinnnejšie programy z hľadiska kombinovanej spotreby energie a vody.

Prípadné technické zmeny, tlačové chyby a odlišnosti vo vyobrazení sú vyhradené bez upozornenia.

Aktuálny návod nájdete na webových stránkach www.bosch-home.com/sk.

**BOSCH**

Stvorené pre život

Záručný list

firmy **BSH** domáci spotrebiče s.r.o.
Pekařská 695/10a, 155 00 Praha 5, ČR**2 roky**záruka od výrobcu
na všetky spotrebičeDovozca: **BSH domáci spotrebiče s.r.o.**
org. zložka Bratislava
Galvaniho 17/C, 821 04 Bratislava

Výrobok:	Produktové číslo: E-Nr.
	Poradové číslo: FD
Dátum predaja, pečiatka, podpis	Dátum montáže, pečiatka, podpis

Predajca je povinný úplne a čitateľne vyplniť všetky požadované údaje v záručnom liste v deň predaja spotrebiča. Neoddeliteľnou súčasťou tohto záručného listu je daňový doklad o predaji výrobku.

Záručný list je dokladom práv spotrebiteľa v zmysle Občianskeho zákonníka. Je súčasťou výrobku s výrobným číslom uvedeným na prednej strane tohto záručného listu, zvlášť v prípadoch dlhších než zákonom daná záručná lehota je záručný list jedným z dokázateľných prostriedkov práv užívateľa. Je v záujme spotrebiteľa, aby si skontroloval správnosť a úplnosť všetkých uvedených údajov, ako i to, či dostal od predajcu záručný list so správnym označením pre uvedený druh výrobku.

Odporúča sa, aby výrobky montoval a uviedol do prevádzky autorizovaný servis, ktorý poskytuje záruku odbornej montáže, predvedenie a preskúšanie výrobku.

Montáž a inštalácia spotrebiča musí byť vykonaná v súlade s vyhláškou ÚBP SR č. 718/2002 Z. z. súvisiacich predpisov a noriem v platnom znení.

Pred montážou výrobku je nutné, aby boli splnené všetky podmienky pre pripojenie na inžinierske siete podľa platných noriem a podľa návodu na použitie.

Zápisy o uskutočnených opravách:

Dátum objed. opravy	Dátum dokončenia	Číslo oprav. listu	Stručný opis poruchy

Záručný list



BOSCH

Stvorené pre život

BSH domácí spotřebiče s.r.o.
organizačná zložka Bratislava
Galvaniho17/C
821 04 Bratislava
+421 (2) 44 45 20 41

10 rokov

záruka na motor

Výrobok:	Údaje o predajcovi: Obchodné meno (meno a priezvisko*):
Výrobca:  BOSCH Stvorené pre život	Adresa firmy (bydlisko*):
Typ (E-Nr.):	
Výrobné číslo (FD):	IČ: DIC: Adresa firmy:
Dátum predaja:	Tel.:

*Len u fyzických osôb

Na motor vyššie uvedeného výrobku poskytuje výrobca **záručnú lehotu** v dĺžke trvania **10 rokov**.

Upozornenie: **Pri reklamácii motora** s predĺženou zárukou je potrebné predložiť nielen doklad o kúpe spotrebiča, **ale aj tento záručný list**, ktorý používateľa oprávňuje **na predĺženú záruku na motor v trvaní 10 rokov od dátumu zakúpenia**.

Zápisy o vykonaných opravách:

Dát. objed. opravy	Dátum dokončenia	Číslo oprav. listu	Stručný popis poruchy

NOVINKA: 10 rokov záruky na motor

A to nehovoríme len tak. To vám skutočne garantujeme. V prípade vybraných automatických práčok dokonca na obdobie nasledujúcich 10 rokov.

Záručný list na motor automatické práčky WAT24460BY

Popri všeobecnej záruke na spotrebiče poskytujeme teraz podľa ďalej uvedených podmienok tiež špeciálnu záruku na motor automatické práčky WAT24460BY kúpené od 1. 10. 2014. Zákonná zodpovednosť predajcu vyplývajúca z bežnej kúpnej zmluvy s koncovým zákazníkom tým zostáva nedotknutá:

1. Odstránime všetky poruchy motora EcoSilence Drive, ktoré boli preukázateľne spôsobené chybou materiálu a/alebo výrobnou chybou.
2. Záručná lehota predstavuje 10 rokov a začína plynúť dňom, keď spotrebič kúpil prvý koncový zákazník. Záruka musí byť v záručnej lehote uplatnená u niektorého z našich servisných partnerov (prípadne u predajcu). Predpokladom na uplatnenie záruky je predloženie originálneho dokladu o kúpe spotrebiča alebo záručného listu.
3. Záruku nemožno uplatniť, ak je porucha motora EcoSilence Drive spôsobená nevhodným používaním spotrebiča, používaním pre domácnosť neobvyklým, nedodržaním návodu na obsluhu alebo montážnych pokynov.
4. V prípade uznania garančného nároku bude motor EcoSilence Drive podľa uváženia servisného technika na mieste opravený alebo nahradený novým motorom. V rámci špeciálnej predĺženej záruky potom zaniká nárok na výmenu celého spotrebiča. Vymenené náhradné dielce sa stávajú majetkom spoločnosti BSH domáci spotrebiče s.r.o.
5. Garančná oprava motora EcoSilence Drive potom v rámci tejto špeciálnej záruky (po uplynutí zákonnej záruky) nespôsobuje plynutie novej záručnej lehoty ani jej predĺženie.
6. Ďalšie nároky, najmä na náhradu škôd vzniknutých mimo spotrebiča, sú vylúčené, ak takáto zodpovednosť nevyplýva priamo zo zákona.

Tieto záručné podmienky platia na motor EcoSilence Drive, ktorý je súčasťou vyššie uvedenej práčky, kúpené v Slovenskej republike.

BSH domáci spotrebiče s.r.o.
organizačná zložka Bratislava
Galvaniho17/C
821 04 Bratislava

Upozornenie pre predajcov

Predajca je povinný dať zákazníkovi platný doklad o predaji, kde bude uvedený dátum predaja a označenie spotrebiča, a súčasťou dokladu o kúpe tovaru je správne a úplne vyplnený záručný list v deň predaja výrobku. V prípade predpredajnej reklamácie je potrebné predložiť riadne vyplnený reklamačný protokol.

Záručné podmienky

- na výrobok sa poskytuje záručná lehota **24 mesiacov** odo dňa zakúpenia výrobku kupujúcim
- spotrebiteľ je oprávnený chybu vytknúť do šiestich mesiacov od jej zistenia, najneskôr však do uplynutia záručnej lehoty
- pri reklamácií je podmienkou predložiť platný daňový doklad o kúpe výrobku (napr. pokladničný blok, faktúru a pod.)
- ak je výrobok používaný na iný než výrobcom stanovený účel alebo je výrobok používaný v rámci predmetu obchodnej činnosti, poskytuje sa záručná lehota 6 mesiacov odo dňa zakúpenia, keďže spotrebiče sú určené výhradne na použitie v domácnosti
- za chybu výrobku sa nepovažuje jeho nadmerné opotrebovanie a z toho vyplývajúce absencie niektorých pôvodných vlastností, ktoré boli spôsobené napr. zanedbaním bežnej údržby, čistenia, nadmerným používaním výrobku
- záručná lehota neplynie počas obdobia, keď kupujúci nemôže užívať tovar pre jeho chyby, za ktoré zodpovedá predávajúci
- ak nebude zistená žiadna porucha, na ktorú sa vzťahuje bezplatná záručná oprava, alebo bude zistená porucha nezavinená výrobcom, hradí náklady spojené s vyslaním servisného technika osoba, ktorá uplatnila nárok na túto opravu
- záručné opravy vykonávajú autorizované servisné strediská podľa zoznamu uvedeného v tomto záručnom liste

Právo na bezplatnú opravu výrobku na náklady BSH domáci spotrebiče s.r.o., organizačná zložka Bratislava, zaniká, ak:

- je nečitateľný výrobný štítok alebo na výrobku chýba,
- údaje na doklade o predaji sa líšia od údajov uvedených na výrobnom štítku spotrebiča,
- výrobok bol namontovaný v rozpore s návodom na montáž, prípadne nebol dodržaný súlad s platnými STN alebo s návodom na obsluhu,
- výrobok bol neodborne namontovaný alebo nebol uvedený do prevádzky organizáciou oprávnenou v zmysle vyhlášky ÚBP SR č. 718/2002 Z. z., platí pre plynové spotrebiče a spotrebiče s elektrickým napájaním 400 V, ako i pre spotrebiče dodávané bez elektrického kábla, prípadne bez elektrickej koncovky,
- bola vykonaná konštrukčná zmena alebo zásah do výrobku neoprávnenou osobou,
- porucha na výrobku vznikla použitím neoriginálnych náhradných dielov alebo príslušenstva,
- ide o poškodenie: mechanické, nadmernou záťažou, v dôsledku vodného kameňa, neodborného zapojenia, živelnou pohromou, vonkajšími vplyvmi a pod.

Vyhlasenie o hygienickej neškodnosti výrobku

Všetky výrobky distribuované spoločnosťou BSH domáci spotrebiče s.r.o., organizačná zložka Bratislava, prichádzajúce do styku s potravinami **spĺňajú požiadavky** o hygienickej neškodnosti podľa **európskej normy EC 1935/2004**. Toto vyhlásenie sa vzťahuje na všetky výrobky prichádzajúce do styku s potravinami uvedené v aktuálnom cenníku BSH domáci spotrebiče s.r.o., organizačná zložka Bratislava.

Symbol uvedený na výrobku alebo jeho obale upozorňuje na to, že výrobok po skončení jeho životnosti nepatrí k bežnému domácejmu odpadu, ale ho treba odovzdať do špeciálnej zberne odpadu na recyklovanie elektrických alebo elektronických spotrebičov.

Vašou podporou správnej likvidácie pomáhate opäť získať cenné suroviny a chrániť tak životné prostredie. Ďalšie informácie o recyklovaní tohto výrobku získate na miestnom úrade, v zberni odpadu alebo v združení Envidom, ktoré zabezpečuje zber, prepravu, spracovanie, recykláciu a ekologické zneškodňovanie elektroodpadu v zmysle zákona.



ZOZNAM SERVISOV DOMÁCICH SPOTREBIČOV BOSCH

Servisné stredisko	Ulica	Mesto	Telefón	E-mail + web
Peter Špik	Partizánska 14	Bardejov 085 01	054/474 62 27 0903 527 102	spikservis@gates.sk www.spikelektro.sk
Martin Ščasný, servis domácich spotrebičov	Hnilecká 11	Bratislava 821 06	02/38 10 33 55 0918 996 988	servis@bsservis.sk www.bsservis.sk
Martin Ščasný, servis domácich spotrebičov	Trhová 36	Bratislava 841 02	02/38 10 33 55 0918 522 734	servis@bsservis.sk www.bsservis.sk
TECHNO SERVIS BRATISLAVA spol. s r. o.	Kopčianska 8, 10	Bratislava 851 01	02/64 46 36 43 0907 778 406	technoservis@nextra.sk www.technoservis.sk
Viva elektro servis, s. r. o.	Mýtna 17	Bratislava 811 07	02/45 95 88 55 0905 722 111	servis@vivaservis.sk www.vivaservis.sk
LASER Komárno spol. s r. o.	Mesačná 20	Komárno 945 01	035/770 26 88 0915 222 454	servis@laser-kn.sk www.laser-kn.sk
Ing. Ľubor Kolesár Kubis	Thurzova 12	Košice 040 01	055/622 14 77 0905 894 769	kubisservis@mail.t-com.sk
ELEKTROSERVIS VALTIM	Ul. Obrancov mieru 9	Michalovce 071 01	056/642 32 90 0903 855 309	valiskalubomir@stonline.sk
EXPRES servis Anna Elmanová	Spojovacia 7	Nitra 949 01	037/652 45 97 0903 524 108	expresservis@naex.sk
Domoss Technika a. s.	Žilinská 47	Piešťany 920 01	033/774 48 10 033/774 24 17	servis@domoss.sk www.domoss.sk
TATRACHLAD POPRAD s. r. o.	Továrenská ul. č. 3	Poprad 058 01	052/772 20 23 0903 906 828	tatrachlad@tatrachlad.sk www.tatrachlad.sk
BARAN servis – Baran Luboš	Švábska 6695/57A	Prešov 080 05	051/772 14 39 0905 904 572	baranservis@mail.t-com.sk www.baranservis.sk
ELEKTROSERVIS Pavlíček Peter	V. Clementisa 6	Prievidza 971 01	046/548 57 78 0905 264 822	pavlicek_elektroservis@stonline.sk www.peterpavlicek-elektroservis.sk
N.B.ELEKTROCENTRUM	B. Bartóka 24	Rimavská Sobota 979 01	047/581 18 77 0905 664 258	nbelektrocentrum@stonline.sk
Elpra spol. s r. o.	Liptovská Lužná 496	Ružomberok 034 72	044/439 64 13 0905 577 817	elpra@speednet.sk
BSC – servis centrum spol. s r. o.	Hlavná ul. č. 5	Sučany 038 52	043/400 34 24 0902 272 727	bsc@bsc-serviscentrum.sk www.bsc-serviscentrum.sk
Jozef Rožník	Žabinská 325	Trenčín 911 05	0903 702 458	roznik@bshservis.sk www.bshservis.sk
STAFEXPRESS-ELEKTROSERVIS	Hviezdoslavova 34	Zvolen 960 01	045/540 07 98 0905 259 983	stafexpress.zvservis@mail.t-com.sk
M-SERVIS Mareš Jaroslav	Komenského 38	Žilina 010 01	041/564 06 27	mservis@zoznam.sk www.m-servis.sk

Záruka AquaStop

Len pre spotrebiče s AquaStop

Okrem nárokov na záručné plnenie voči predávajúcemu vyplývajúcim z kúpnej zmluvy a okrem našej záruky na spotrebič poskytujeme aj náhradu za nasledujúcich podmienok:

- 1.** Ak dôjde následkom chyby nášho systému AquaStop ku škodám spôsobeným vodou, nahradíme škody súkromným používateľom.
- 2.** Záručná zodpovednosť platí po celý čas životnosti spotrebiča.
- 3.** Predpokladom nároku na záruku je odborné nainštalovanie a pripojenie spotrebiča s AquaStop podľa nášho návodu; zahŕňa aj odborne vykonané predĺženie AquaStop (originálne príslušenstvo).
Naša záruka sa nevzťahuje na chybné prírodné potrubie alebo armatúry až po prípojku Aqua-Stop na vodovodnom kohútiku.
- 4.** Na spotrebiče s AquaStop nie je zásadne nutné počas prevádzky dohliadať, príp. ich potom uzatvorením vodovodného kohútika zaistiť.
Len v prípade dlhšej neprítomnosti vo vašom byte, napr. niekoľkotýždňovej dovolenky, vodovodný kohútik uzavrite.

Kontaktné údaje všetkých krajín nájdete v priloženom zozname stredísk zákazníckeho servisu.

Dodavatel CZ:

BSH domácí spotřebiče s.r.o.
Pekařská 695/10a
155 00 Praha 5

Dodávateľ SK:

BSH domácí spotřebiče s.r.o.
organizačná zložka Bratislava
Galvaniho 17/C
821 04 Bratislava